

MANUEL DU PROPRIÉTAIRE

LAVE-LINGE



Avant de commencer l'installation, lire attentivement ces instructions. Cela simplifiera l'installation et assurera que le produit soit installé correctement et en toute sécurité. Conserver ces instructions à proximité du produit après installation pour référence ultérieure.

FR FRENCH

F 4 J7 TH(W)(0~9)(W)

F85*

MFL70062501

Rev.00_04072017

www.lg.com

TABLE DES MATIÈRES

Ce manuel peut contenir des images ou un contenu différent du modèle que vous avez acheté.

Ce manuel est sujet à révision par le fabricant.

CONSIGNES DE SÉCURITÉ	3
Consignes importantes relatives à la sécurité	3
Recyclage de votre ancien appareil	9
INSTALLATION	10
Pièces	10
Accessoires	10
Caractéristiques	11
Exigences du lieu d'installation	12
Déballage et retrait des boulons de transport	13
Utilisation de patins antidérapants (en option)	14
Planchers en bois (planchers suspendus)	14
Mise à niveau de l'appareil	15
Raccordement du tuyau d'approvisionnement en eau	15
Installation du tuyau de vidange	18
UTILISATION	19
Utilisation du lave-linge	19
Trier le linge	20
Ajouter des produits de nettoyage	21
Panneau de commande	23
Tableau des programmes	24
Programme en option	29
FONCTIONS SMART	33
Utilisation de l'Application Smart ThinQ	33
Utilisation de Smart Diagnosis™	35
MAINTENANCE	37
Nettoyage de votre lave-linge	37
Nettoyage du filtre d'entrée d'eau	37
Nettoyage du filtre de la pompe de vidange	38
Nettoyage du bac distributeur	39
Nettoyage de la cuve (en option)	39
Attention au gel pendant l'hiver	40
DÉPANNAGE	42
Diagnostic de problèmes	42
Messages d'erreur	45
GARANTIE	47
DONNÉES D'UTILISATION	50

Les consignes de sécurité suivantes sont destinées à éviter les risques ou dommages imprévus issus d'une utilisation dangereuse ou incorrecte de l'appareil.

Les consignes sont séparées en 'AVERTISSEMENT' et 'ATTENTION' comme décrit ci-dessous.

 Ce symbole s'affiche pour indiquer des problèmes et des utilisations qui peuvent présenter des risques. Lire attentivement la partie qui comporte ce symbole et suivre les instructions afin d'éviter tout risque.

AVERTISSEMENT

Cela indique que tout manquement à suivre les instructions peut entraîner des blessures graves ou la mort.

ATTENTION

Cela indique que tout manquement à suivre les instructions peut entraîner des blessures légères ou endommager l'appareil.

Consignes importantes relatives à la sécurité

AVERTISSEMENT

Pour réduire le risque d'explosion, d'incendie, de décès, de choc électrique, de blessure ou d'ébouillantage de personnes lors de l'utilisation de cet appareil, suivez les précautions de base, y compris les suivantes :

Enfants au sein du foyer

Cet appareil n'est pas destiné à être utilisé par des personnes (y compris des enfants) ayant des capacités physiques, sensorielles ou mentales réduites, ou manquant d'expérience et de connaissances, à moins qu'elles ne soient supervisées ou aient reçu des instructions quant à l'utilisation de l'appareil par une personne responsable de leur sécurité. Les enfants doivent être surveillés pour s'assurer qu'ils ne jouent pas avec l'appareil.

Pour une utilisation en Europe :

Cet appareil peut être utilisé par des enfants âgés de 8 ans et plus et par des personnes ayant des capacités physiques, sensorielles ou mentales réduites ou bien manquant d'expérience et de connaissances, s'ils sont surveillés ou ont reçu des instructions relatives à l'utilisation de l'appareil d'une manière sûre et s'ils comprennent les dangers impliqués. Les enfants ne doivent pas jouer avec l'appareil. Le nettoyage et la maintenance par l'utilisateur ne doivent pas être exécutés par des enfants sans surveillance.

Les enfants de moins de 3 ans doivent être tenus à l'écart, sauf s'ils sont surveillés en permanence.

Installation

- Ne jamais faire fonctionner cet appareil s'il est endommagé, défectueux, partiellement démonté ou a des pièces manquantes ou cassées, y compris si le cordon ou la fiche est endommagée.
- Cet appareil ne doit être transporté que par deux personnes ou plus tenant l'appareil en toute sécurité.
- Ne pas installer l'appareil dans un endroit humide et poussiéreux. Ne pas installer ou ranger l'appareil dans une zone en plein air, ou toute autre zone soumise à des conditions telles que la lumière du soleil, le vent ou la pluie ou à des températures inférieures à zéro.
- Serrer le tuyau de vidange pour éviter toute séparation.
- Si le câble d'alimentation est endommagé ou si les trous de la prise sont lâches, ne pas utiliser le cordon d'alimentation et contacter un centre de service agréé.
- Ne pas brancher plusieurs prises de courant, une rallonge de câble électrique ou un adaptateur avec cet appareil.

- Cet appareil ne doit pas être installé derrière une porte verrouillable, une porte coulissante ou une porte avec une charnière du côté opposé à celui de l'appareil, de sorte qu'une ouverture complète de la porte de l'appareil soit restreinte.
- Cet appareil doit être mis à la terre. En cas de dysfonctionnement ou de panne, la mise à la terre réduira le risque de choc électrique en donnant un chemin de moindre résistance au courant électrique.
- Cet appareil est équipé d'un cordon d'alimentation doté d'un conducteur de terre et d'une fiche de terre. La fiche doit être branchée dans une prise appropriée, installée et mise à la terre conformément à tous les codes et règlements locaux.
- Une mauvaise connexion du conducteur de terre peut entraîner un risque de choc électrique. Vérifier avec un électricien ou un personnel de service qualifié si vous avez des doutes quant à savoir si l'appareil est correctement mis à la terre.
- Ne pas modifier la fiche d'alimentation fournie avec l'appareil. Si elle ne correspond pas à la prise, faire installer une prise adéquate par un électricien qualifié.

Utilisation

- Ne pas essayer de séparer les panneaux ou de démonter l'appareil. Ne pas appliquer d'objets pointus sur le panneau de commande afin de faire fonctionner l'appareil.
- Ne pas réparer ou remplacer une partie de l'appareil. Toutes les réparations et l'entretien doivent être effectués par un personnel qualifié, sauf recommandation spécifique dans le manuel du propriétaire. Utiliser uniquement des pièces autorisées par l'usine.

- Ne pas mettre d'animaux vivants dans l'appareil, comme des animaux domestiques.
- Garder la zone sous et autour de l'appareil exempte de matériaux combustibles tels que des peluches, du papier, des chiffons, des produits chimiques, etc.
- Ne pas laisser l'appareil porte ouverte. Les enfants peuvent s'accrocher à la porte ou ramper à l'intérieur de l'appareil, causant des dommages ou des blessures.
- Utiliser un tuyau ou des ensembles de tuyaux neufs fournis avec l'appareil. La réutilisation d'anciens tuyaux peut provoquer une fuite d'eau et des dommages matériels consécutifs.
- Ne pas mettre, laver ou sécher des articles qui ont été nettoyés, lavés, trempés ou tachés de substances combustibles ou explosives (comme des cires, des dégraisants, de l'huile, de la peinture, de l'essence, des dégraissants, des solvants de nettoyage à sec, du kérosène, du pétrole, des dissolvants, de la térébenthine, de l'huile végétale, de l'huile de cuisine, de l'acétone, de l'alcool, etc.). Toute utilisation incorrecte peut provoquer un incendie ou une explosion.
- Ne jamais toucher l'appareil pendant qu'il fonctionne. Attendre que le tambour soit complètement arrêté.
- En cas d'inondation, débrancher la fiche électrique et contacter le centre d'information client LG Electronics.
- Ne pas trop pousser la porte lorsque la porte de l'appareil est ouverte.
- Ne pas toucher la porte au cours d'un programme haute température.
- Ne pas utiliser de gaz inflammables et de substances combustibles (benzène, essence, diluant, pétrole, alcool, etc.) près de l'appareil.
- Si le tuyau de vidange ou d'arrivée est gelé en hiver, n'utiliser qu'après dégel.
- Conserver toutes les lessives, les assouplissants et les agents de blanchiment hors de la portée des enfants.

- Ne pas toucher la fiche d'alimentation ou les commandes de l'appareil avec des mains mouillées.
- Ne pas plier excessivement le câble d'alimentation ou placer un objet lourd sur celui-ci.
- Ne pas laver dans cette machine de tapis, nattes, chaussures ou couvertures pour animaux de compagnie, ou des articles autres que des vêtements ou des draps.
- Cet appareil doit être utilisé uniquement à des fins domestiques et ne doit pas être utilisé dans des applications mobiles.
- En cas de fuite de gaz (isobutane, propane, gaz naturel, etc.), ne pas toucher l'appareil ni la fiche d'alimentation et ventiler immédiatement la zone.

Sécurité technique pour l'utilisation du sèche-linge

- Ne pas sécher des articles non lavés dans l'appareil.
- Les articles qui ont été souillés par des substances telles que de l'huile de cuisson, de l'huile végétale, de l'acétone, de l'alcool, de l'essence, du kérosène, des détachants, de la térébenthine, des cires et des décapants de cire doivent être lavés à l'eau chaude avec une quantité de lessive supplémentaire avant d'être séchés dans l'appareil.
- Ne jamais arrêter l'appareil avant la fin du cycle de séchage, à moins que tous les articles n'aient été rapidement enlevés et étendus, de sorte que la chaleur soit dissipée.
- Les articles tels que le caoutchouc mousse (mousse de latex), bonnets de douche, textiles imperméables, articles et vêtements à renfort caoutchouté ou oreillers garnis avec des coussins en caoutchouc mousse ne doivent pas être séchés dans l'appareil.
- Les assouplissants ou produits similaires doivent être utilisés comme spécifié par les instructions de l'assouplissant.
- Enlever tous les objets des poches tels que les briquets et allumettes.
- L'appareil ne doit pas être utilisé si des produits chimiques industriels ont été utilisés pour le nettoyage.

Maintenance

- Brancher correctement le cordon d'alimentation dans la prise de courant après avoir enlevé complètement toute humidité et poussière.
- Débrancher l'appareil de l'alimentation électrique avant de nettoyer l'appareil. Le réglage des commandes en position d'arrêt ou de veille ne déconnecte pas cet appareil de l'alimentation électrique.
- Ne pas vaporiser d'eau à l'intérieur ou à l'extérieur de l'appareil pour le nettoyer.
- Ne jamais débrancher l'appareil en tirant sur le câble d'alimentation. Toujours saisir fermement la prise électrique et la tirer tout droit pour la sortir de la prise de courant.

Élimination

- Avant de mettre au rebut un appareil usagé, le débrancher. Couper le câble directement derrière l'appareil pour éviter toute mauvaise utilisation.
- Éliminer tous les matériaux d'emballage (comme les sacs en plastique et le polystyrène) loin des enfants. Les matériaux d'emballage peuvent provoquer une suffocation.
- Enlever la porte avant que cet appareil ne soit retiré du service ou éliminer afin d'éviter le danger que des enfants ou de petits animaux soient piégés à l'intérieur.

Recyclage de votre ancien appareil



- Ce symbole de poubelle barrée d'une croix indique que votre équipement électrique et électronique (EEE) ne doit pas être jeté avec les ordures ménagères. Il doit faire l'objet d'un tri et d'une collecte sélective séparée.
- Les équipements électriques que vous jetez peuvent contenir des substances dangereuses. Il est donc important de les jeter de façon appropriée afin d'éviter des impacts négatifs sur l'environnement et la santé humaine. L'équipement que vous jetez peut également contenir des pièces réutilisables pour la réparation d'autres produits ainsi que des matériaux précieux pouvant être recyclés pour préserver les ressources de la planète.
- Vous pouvez rapporter votre appareil au commerçant qui vous l'a vendu ou contacter votre collectivité locale pour connaître les points de collecte de votre EEE. Vous trouverez également des informations à jour concernant votre pays en allant sur www.quefairedemesdechets.fr

Pièces

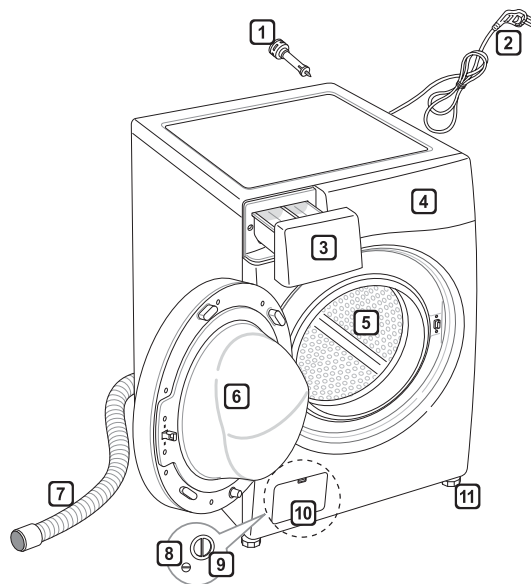

- 1** Boulons de transport
- 2** Fiche d'alimentation
- 3** Bac
- 4** Panneau de commande
- 5** Tambour
- 6** Porte
- 7** Tuyau de vidange
- 8** Bouchon de vidange
- 9** Filtre de pompe de vidange
- 10** Trappe (l'emplacement peut varier selon les produits)
- 11** Pieds réglables

Accessoires

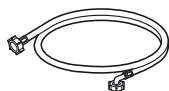

Tuyau d'alimentation
froide (1 EA) (Option :
Chaud (1 EA))



Clé



Patins antidérapants (4
EA) (en option)

Caractéristiques

Modèle	F 4 J7 TH(W)(0~9)(W) F85*
Capacité de lavage :	8 kg(lavage) /5 kg(séchage)
Alimentation électrique	220–240 V~, 50 Hz
Dimensions	600 mm (L) X 560 mm (P) X 850 mm (H)
Poids de l'appareil	68 kg
Pression d'eau admissible	0,1–1,0 MPa (1,0–10,0 kgf/cm ²)

- L'aspect et les caractéristiques peuvent être modifiés sans préavis pour améliorer la qualité de l'appareil.
- Aucune autre protection antirefoulement n'est nécessaire pour le raccordement à l'alimentation en eau.

Exigences du lieu d'installation

Emplacement

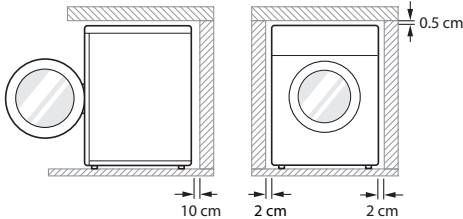

Niveau du sol : La pente admissible sous la totalité de l'appareil est de 1°.

Prise de courant : Doit être à moins de 1 mètre de part et d'autre de l'emplacement de l'appareil.

- Ne pas surcharger la prise avec plus d'un appareil.

Dégagement supplémentaire : Pour le mur, 10 cm : arrière / 2 cm : droite et gauche

- Ne pas mettre ou stocker de produits de lessive sur le dessus de l'appareil à tout moment. Ces produits peuvent endommager la finition ou les commandes.

⚠ AVERTISSEMENT

- La fiche doit être branchée dans une prise appropriée, correctement installée et mise à la terre conformément à tous les codes et règlements locaux.

Positionnement

- Installer l'appareil sur un sol plat et dur.
- S'assurer que la circulation d'air autour de l'appareil ne soit pas entravée par des tapis, carpettes, etc.
- Ne jamais essayer de corriger les inégalités du sol avec des morceaux de bois, de carton ou des matériaux similaires sous l'appareil.

- S'il est impossible d'éviter le positionnement de l'appareil à côté d'une cuisinière à gaz ou d'un poêle à charbon, une isolation (85x60 cm) recouverte d'une feuille d'aluminium sur le côté faisant face à la cuisinière ou au poêle doit être insérée entre les deux appareils.
- Ne pas installer l'appareil dans des pièces qui puissent atteindre une température négative. Des tuyaux gelés peuvent éclater sous la pression. La fiabilité de l'unité de commande électronique peut être altérée à des températures inférieures au point de congélation.
- Veuillez vous assurer que lorsque l'appareil est installé, il soit facilement accessible à un technicien en cas de panne.
- Une fois l'appareil installé, régler les quatre pieds à l'aide de la clé à boulon de transport fournie afin de s'assurer que l'appareil soit stable, et qu'un espace libre d'environ 5 mm soit laissé entre le dessus de l'appareil et le dessous de n'importe quel plan de travail.
- Si l'appareil est livré en hiver et que la température est négative, placer l'appareil à température ambiante pendant quelques heures avant de le mettre en service.

⚠ AVERTISSEMENT

- Cet équipement n'est pas conçu pour un usage maritime ou dans des installations mobiles comme des caravanes, avions, etc.

Raccordement électrique

- Ne pas utiliser de rallonge ni de double adaptateur.
- Toujours débrancher l'appareil et couper l'alimentation en eau après utilisation.
- Raccorder l'appareil à une prise de terre conformément à la réglementation sur le câblage électrique en vigueur.
- L'appareil doit être positionné de sorte que la prise soit facilement accessible.
- Les réparations sur l'appareil ne doivent être effectuées que par un personnel qualifié. Les réparations effectuées par des personnes inexpérimentées peuvent provoquer des blessures ou de graves dysfonctionnements. Contacter votre centre de service local.

Déballage et retrait des boulons de transport

1 Soulever l'appareil de sa base en mousse.

- Après avoir retiré le matériau en carton et d'expédition, soulever l'appareil de sa base en mousse. S'assurer que le support de cuve se détache avec la base et ne soit pas collé au fond de l'appareil.
- Si vous devez poser l'appareil pour retirer la base en carton, toujours protéger le côté de l'appareil et le poser délicatement sur le côté. Ne pas mettre l'appareil sur l'avant ou l'arrière.

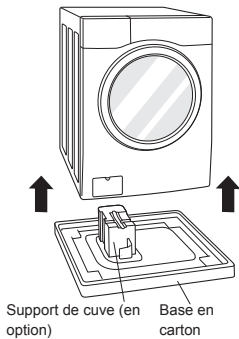

2 Retirer les boulons.

- Commencer par les deux boulons de transport du bas, utiliser la clé (incluse) pour desserrer complètement les boulons de transport en les tournant dans le sens inverse des aiguilles d'une montre. Retirer les boulons en les secouant légèrement et en les tirant pour les sortir.

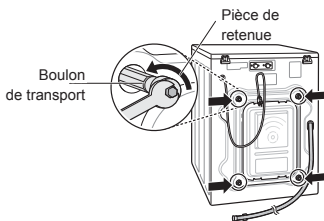

3 Remettre les capuchons de trous.

- Localiser les bouchons d'orifices inclus dans l'ensemble d'accessoires ou attachés à l'arrière.

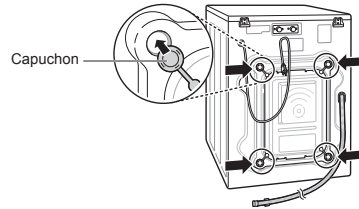

REMARQUE

- Conserver les boulons pour utilisation ultérieure. Afin d'éviter d'endommager les composants internes, ne pas transporter le lave-linge sans réinstaller les boulons de transport.
- Tout manquement à enlever les boulons de transport et les pièces de retenue peut provoquer de graves vibrations et du bruit, ce qui peut conduire à des dommages permanents au lave-linge. Le cordon est fixé à l'arrière du lave-linge avec un boulon de transport pour aider à empêcher l'utilisation avec des boulons de transport en place.

Utilisation de patins antidérapants (en option)

Si vous installez l'appareil sur une surface glissante, il peut se déplacer en raison des vibrations excessives. Une mauvaise mise à niveau peut provoquer un dysfonctionnement avec du bruit et des vibrations. Si cela se produit, installer des patins antidérapants sous les pieds de mise à niveau et régler le niveau.

- 1 Nettoyer le sol pour coller les patins antidérapants.
 - Utiliser un chiffon sec pour enlever et nettoyer tous corps étrangers et l'humidité. S'il reste de l'humidité, les patins antidérapants peuvent glisser.
- 2 Régler le niveau après avoir placé l'appareil dans la zone d'installation.
- 3 Poser le côté adhésif du patin antidérapant sur le sol.

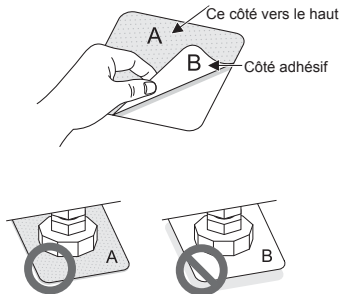

- 4 S'assurer que l'appareil soit de niveau.
 - Pousser ou faire basculer doucement les bords supérieurs de l'appareil pour s'assurer qu'il ne bascule pas. Si l'appareil bouge, le mettre à nouveau de niveau.

REMARQUE

- Vous pouvez obtenir des patins antidérapants auprès du centre de service LG.

Planchers en bois (planchers suspendus)

- Les planchers de bois sont particulièrement sensibles aux vibrations.
- Pour éviter les vibrations, nous vous recommandons de mettre des coupelles de caoutchouc d'au moins 15 mm d'épaisseur sous chaque pied de l'appareil, fixées à au moins deux poutres de plancher avec des vis.

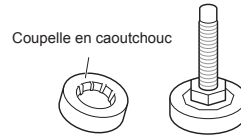

- Si possible, installer l'appareil dans l'un des angles de la pièce, où le sol est plus stable.
- Monter les coupelles en caoutchouc pour réduire les vibrations.

REMARQUE

- Les bons positionnement et mise à niveau du lave-linge assureront un fonctionnement long, régulier et fiable.
- Le lave-linge doit être 100 % horizontal et tenir fermement en position.
- Il ne doit pas osciller dans les angles sous la charge.
- La surface d'installation doit être propre, exempte de cire à plancher et autres revêtements lubrifiants.
- Ne pas laisser les pieds du lave-linge se mouiller. Tout manquement à le faire peut provoquer des vibrations ou du bruit.
- Vous pouvez obtenir des coupelles en caoutchouc (p/n°4620ER4002B) auprès du centre de service LG.

Mise à niveau de l'appareil

Si le sol est inégal, tourner les pieds réglables selon les besoins (ne pas insérer de morceaux de bois, etc. sous les pieds). S'assurer que les quatre pieds soient stables et reposent sur le sol puis vérifier que l'appareil soit parfaitement de niveau (utiliser un niveau à bulle).

- Une fois l'appareil de niveau, serrer les écrous vers la base de l'appareil. Tous les écrous doivent être serrés.

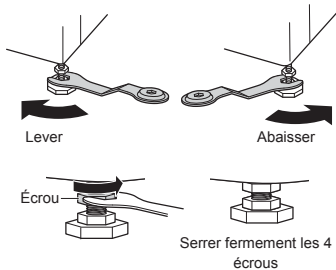

Vérifier en diagonale

- Si l'on appuie sur les bords de la plaque supérieure en diagonale, l'appareil ne doit pas monter et descendre du tout (vérifier les deux sens). Si l'appareil bascule lorsqu'on pousse la plaque supérieure de la machine en diagonale, ajuster de nouveau les pieds.

REMARQUE

- Un plancher en bois ou de type suspendu peut contribuer à des vibrations excessives et à un déséquilibre.
- Si le lave-linge est installé sur une plate-forme surélevée, il doit être solidement fixé de manière à éliminer le risque de chute.

Raccordement du tuyau d'alimentation en eau

- La pression d'eau doit être comprise entre 0,1 MPa et 1,0 MPa (1,0–10,0 kgf/cm²).
- Ne pas abîmer ou croiser le tuyau d'alimentation en le raccordant au robinet.
- Si la pression d'eau est supérieure à 1,0 MPa, un dispositif de détente doit être installé.
- Vérifier régulièrement l'état du tuyau et le remplacer si nécessaire.

Vérification du joint en caoutchouc sur le tuyau d'alimentation en eau

Deux joints en caoutchouc sont fournis avec les tuyaux d'arrivée d'eau. Ils sont utilisés pour empêcher les fuites d'eau. S'assurer que le raccordement aux robinets soit suffisamment serré.

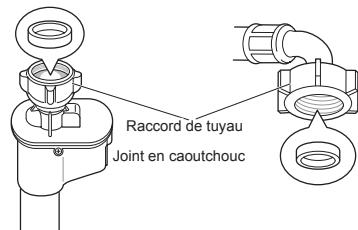
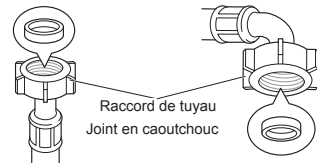

Raccordement d'un tuyau au robinet d'eau

Raccordement d'un tuyau de type vissé à un robinet avec filetage

Visser le raccord du tuyau au robinet d'alimentation en eau.

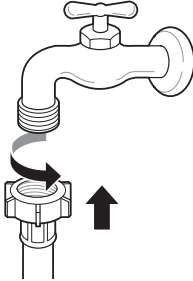

Raccordement d'un tuyau de type vissé à un robinet sans filetage

1 Desserrer les quatre vis de fixation.

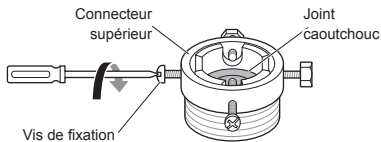

2 Retirer la plaque de guidage si le robinet est trop grand pour aller sur l'adaptateur.

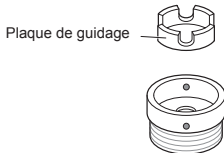

3 Pousser l'adaptateur dans l'extrémité du robinet afin que le joint en caoutchouc forme une liaison étanche. Serrer les quatre vis de fixation.

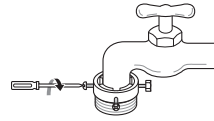

4 Pousser le tuyau d'alimentation vers le haut de sorte que le joint en caoutchouc du tuyau soit bien en contact avec le robinet, puis le serrer en le vissant vers la droite.

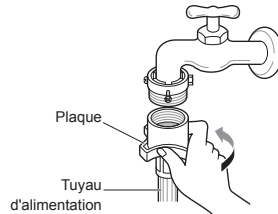

Raccordement d'un tuyau de type rapide à un robinet sans filetage

1 Dévisser la plaque de bague d'adaptation et desserrer les quatre vis de fixation.

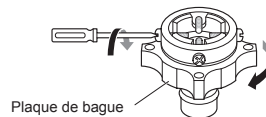

- 2 Retirer la plaque de guidage si le robinet est trop grand pour aller sur l'adaptateur.

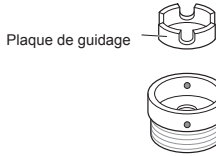

- 3 Pousser l'adaptateur dans l'extrémité du robinet afin que le joint en caoutchouc forme une liaison étanche. Serrer les quatre vis de fixation et la plaque de la bague adaptatrice.

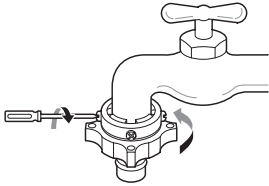

- 4 Tirer la plaque de verrouillage du connecteur vers le bas, pousser le tuyau d'alimentation sur l'adaptateur et relâcher la plaque de verrouillage du connecteur. S'assurer que l'adaptateur se verrouille en place.

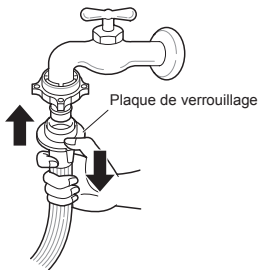

REMARQUE

- Avant de raccorder le tuyau d'alimentation au robinet d'eau, ouvrir le robinet d'eau pour éliminer les substances étrangères (terre, sable, sciure, etc.) des conduites d'eau. Laisser couler l'eau dans un seau et vérifier la température de l'eau.

Raccordement d'un tuyau à l'appareil

Attacher la conduite d'eau chaude à l'alimentation en eau chaude à l'arrière du lave-linge. Attacher la conduite d'eau froide à l'alimentation en eau froide à l'arrière du lave-linge.

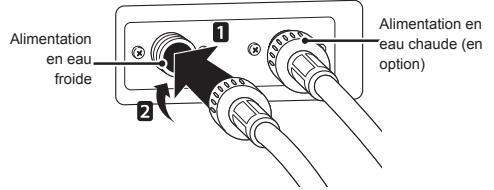

REMARQUE

- Après avoir terminé la connexion, en cas de fuites d'eau du tuyau, répéter les mêmes étapes. Utiliser le type de robinet le plus classique pour l'alimentation en eau. Au cas où le robinet soit carré ou trop grand, retirer la plaque de guidage avant d'insérer le robinet dans l'adaptateur.

Utiliser le robinet horizontal

Robinet horizontal



Robinet d'extension

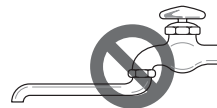

Robinet carré



Installation du tuyau de vidange

- Le tuyau de vidange ne doit pas être placé à plus de 100 cm au-dessus du sol. Il se peut que l'eau de l'appareil ne se vidange pas ou se vidange lentement.
- Une bonne fixation du tuyau de vidange permettra de protéger le sol contre les dommages dus à des fuites d'eau.
- Si le tuyau de vidange est trop long, ne pas le faire entrer de force dans l'appareil. Cela entraînerait un bruit anormal.

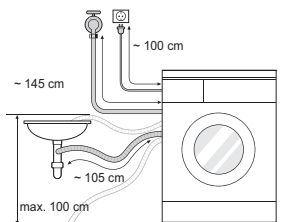

- Lors de l'installation du tuyau de vidange à un évier, l'attacher avec une ficelle.
- Une bonne fixation du tuyau de vidange permettra de protéger le sol contre les dommages dus à des fuites d'eau.

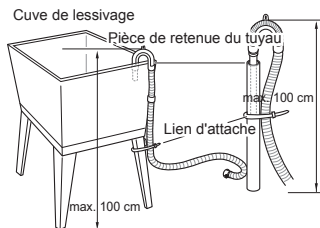
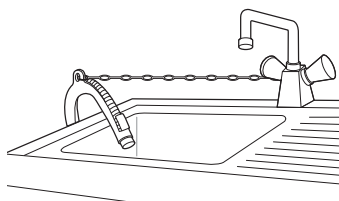

Utilisation du lave-linge

Avant le premier lavage, sélectionner un programme de lavage, laisser le lave-linge laver sans vêtements. Cela permettra d'éliminer les résidus et l'eau du tambour qui peuvent avoir été laissés lors de la fabrication.

1 Trier le linge et charger les articles.

- Trier le linge par type de textile, niveau de salissure, couleur et capacité de charge au besoin. Ouvrir la porte et charger les articles dans le lave-linge.

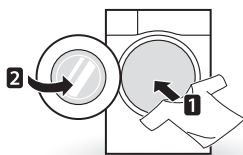

2 Ajouter des produits de nettoyage et/ou de la lessive et un assouplissant.

- Ajouter la quantité appropriée de lessive dans le bac à produits lessiviels. Si nécessaire, ajouter de l'eau de Javel ou un assouplissant dans les zones appropriées du bac.

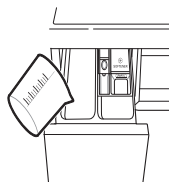

3 Mettre le lave-linge sous tension.

- Appuyer sur le bouton **Marche/Arrêt** pour mettre le lave-linge sous tension.

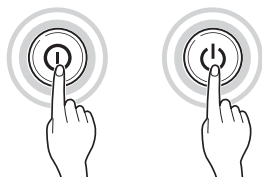

4 Choisir le cycle de lavage souhaité.

- Appuyer sur le bouton cycle à plusieurs reprises ou tourner le bouton sélecteur de cycle jusqu'à ce que le programme désiré soit sélectionné.

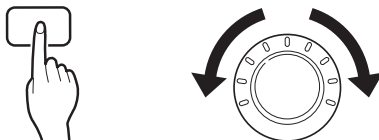

5 Démarrer le cycle.

- Appuyer sur le bouton **Départ/Pause** pour lancer le cycle. Le lave-linge s'agit brièvement sans eau pour mesurer le poids de la charge. Si le bouton **Départ/Pause** n'est pas appuyé dans les 5 minutes, le lave-linge s'arrête et tous les réglages sont perdus.



6 Fin de cycle.

- Lorsque le cycle est terminé, une mélodie retentit. Retirer immédiatement vos vêtements du lave-linge pour réduire le froissement. En enlevant la charge, vérifier qu'il n'y ait pas de petits objets qui puissent être pris dans le joint autour de la porte.

Trier le linge

1 Rechercher les étiquettes de soins sur vos vêtements.

- Cela vous indique le contenu des tissus de vos vêtements et comment les laver.
- Symboles sur les étiquettes de soins.

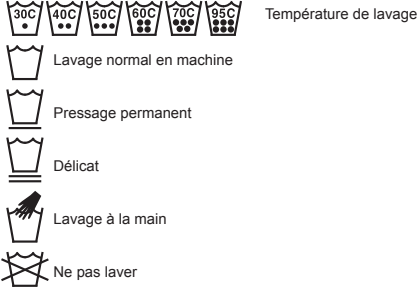

2 Trier le linge.

- Pour obtenir les meilleurs résultats, trier les vêtements par charges qui peuvent être lavées dans le même cycle de lavage.
- Différents tissus doivent être lavés à différentes températures et vitesses d'essorage.
- Toujours trier les couleurs foncées des couleurs pâles et du blanc. Laver séparément car un transfert de couleurs et de peluches peut se produire, entraînant une décoloration des vêtements blancs et pâles. Dans la mesure du possible, ne pas laver d'articles très sales avec des articles légèrement sales.

- Salissure (Lourde, Normale, Légère) :
Séparer les vêtements selon le degré de salissure.
- Couleur (Blanc, Clair, Foncé) :
Séparer les tissus blancs des tissus colorés.
- Peluches (Générateurs, collecteurs de peluches) :
Laver les générateurs de peluches et les collecteurs de peluches séparément.

3 Soins avant chargement.

- Combiner les articles grands et petits dans une charge. Charger d'abord les grands articles.
- Les grands articles ne doivent pas représenter plus de la moitié de la charge totale. Ne pas laver d'articles uniques. Cela peut provoquer un déséquilibre de charge. Ajouter un ou deux articles similaires.
- Vérifier toutes les poches pour s'assurer qu'elles soient vides. Les articles tels que des clous, pinces à cheveux, allumettes, stylos, pièces de monnaie et clés peuvent endommager votre lave-linge et vos vêtements.

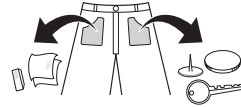

- Fermer les fermetures à glissière, les crochets et les attaches de sorte que ces éléments n'accrochent pas les autres vêtements.
- Prétraité la saleté et les taches en appliquant une petite quantité de lessive dissoute dans de l'eau sur les taches pour aider à enlever la saleté.
- Vérifier les plis du joint flexible (gris) et enlever tous les petits articles.

⚠ ATTENTION

- Vérifier l'intérieur du tambour et enlever tous les articles issus d'un lavage antérieur.

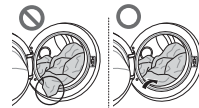

- Retirer tout vêtement ou article du joint souple pour empêcher des dommages aux vêtements et au joint.

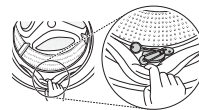

Ajouter des produits de nettoyage

Dosage de la lessive



- La lessive doit être utilisée conformément aux instructions du fabricant de la lessive et choisie selon le type, la couleur, la salissure du tissu et la température de lavage.
- Si vous utilisez trop de lessive, un excès de mousse peut se produire et cela se traduit par un mauvais lavage ou entraîne une charge lourde pour le moteur.
- Si vous souhaitez utiliser une lessive liquide, suivre les directives fournies par le fabricant de la lessive.
- Vous pouvez verser de la lessive liquide directement dans le bac à lessive principal si vous commencez le cycle immédiatement.
- Ne pas utiliser de lessive liquide si vous utilisez Fin différée ou si vous avez sélectionné Prélavage, car le liquide peut durcir.
- Si un excès de mousse est généré, réduire la quantité de lessive.
- L'utilisation de lessive peut devoir être ajustée selon la température de l'eau, la dureté de l'eau, la charge et le niveau de salissure de la charge. Pour de meilleurs résultats, éviter les excès de mousse.
- Se reporter à l'étiquette des vêtements avant de choisir le détergent et la température de l'eau :
- Lorsque vous utilisez le lave-linge, utiliser une lessive désignée pour chaque type de vêtements seulement :
 - Lessives génériques en poudre pour tous types de tissus
 - Lessives en poudre pour tissus délicats
 - Lessives liquides pour tous types de tissus ou lessives désignées seulement pour la laine
- Pour de meilleures performances de lavage et de blanchiment, utiliser une lessive avec une eau de Javel générique en poudre.
- La lessive est évacuée du distributeur au début du cycle.

REMARQUE

- Ne pas laisser durcir la lessive. Cela peut provoquer des blocages, de mauvaises performances de rinçage ou des odeurs.
- Pleine charge : Conformément aux recommandations du fabricant.
- Charge partielle : 3/4 de la quantité normale
- Charge minimale : 1/2 charge

Ajouter de la lessive et un assouplissant

Ajouter de la lessive

- Lavage principal seulement → 
- Prélavage + Lavage principal →  • 

REMARQUE

- Un excès de lessive, d'eau de Javel ou d'assouplissant peut provoquer un débordement.
- Veiller à utiliser la quantité appropriée de lessive.

Ajouter un assouplissant

- Ne pas dépasser la ligne de remplissage maximum. Toute surcharge peut causer une distribution anticipée de l'assouplissant, qui peut tacher les vêtements. Fermer lentement le bac distributeur.

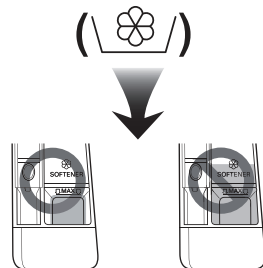

- Ne pas laisser l'assouplissant dans le bac à lessive pendant plus de 2 jours (l'assouplissant peut durcir).
- L'assouplissant sera automatiquement ajouté au cours du dernier cycle de rinçage.
- Ne pas ouvrir le bac lors de l'alimentation en eau.
- Ne pas utiliser de solvants (benzène, etc.).

REMARQUE

- Ne pas verser l'assouplissant directement sur les vêtements.

Ajouter un adoucisseur d'eau

- Un adoucisseur d'eau, comme un anticalcaire (par exemple Calgon) peut être utilisé pour réduire l'utilisation de lessive dans les zones où l'eau est extrêmement dure. Distribuer en fonction de la quantité indiquée sur l'emballage. Ajouter d'abord la lessive puis l'adoucisseur d'eau.
- Utiliser la quantité de lessive requise pour l'eau douce.

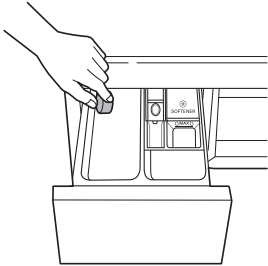

Utiliser une tablette

- 1 Ouvrir la porte et mettre la tablette dans le tambour.

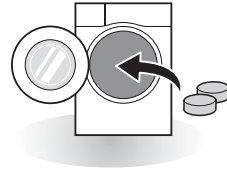

- 2 Charger le linge dans le tambour et fermer la porte.

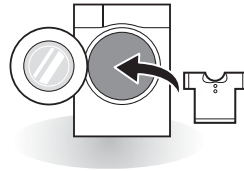

Panneau de commande

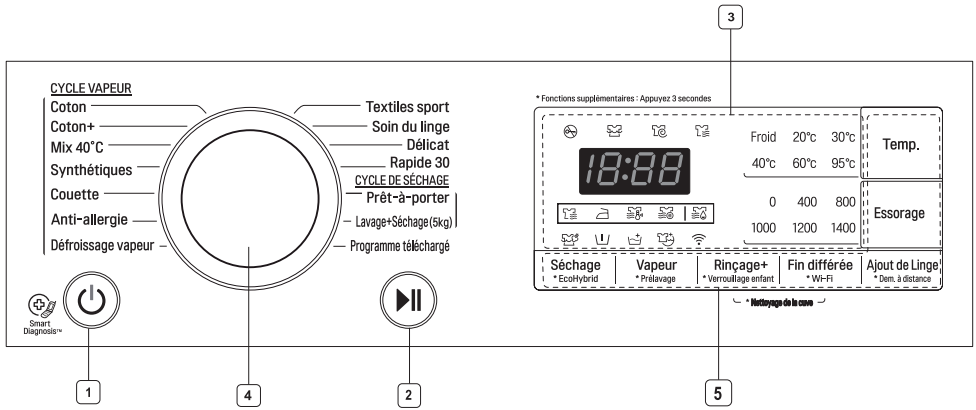

1 Bouton Marche/Arrêt

- Appuyer sur le bouton **Marche/Arrêt** pour mettre le lave-linge sous tension.

2 Bouton Départ/Pause

- Ce bouton **Départ/Pause** est utilisé pour démarrer le cycle de lavage ou mettre en pause le cycle de lavage.
- Si un arrêt temporaire du cycle de lavage est nécessaire, appuyer sur le bouton **Départ/Pause**.

3 Affichage

- L'écran affiche les réglages, le temps restant estimé, les options et les messages de statut. Lorsque l'appareil est mis sous tension, les réglages par défaut s'allument à l'écran.
- L'écran affiche le temps restant estimé. Bien que la taille de la charge soit calculée automatiquement, un clignotement  ou «Detecting (Détection)» apparaît.
- Les RPM (Révolutions Par Minute) peuvent varier selon les modèles.

4 Bouton Programme

- Les programmes sont disponibles selon le type de linge.
- Le voyant s'allume pour indiquer le programme sélectionné.

5 Options

- Cela vous permet de sélectionner un programme supplémentaire et s'allume lorsqu'il est sélectionné.
- Utiliser ces boutons pour sélectionner les options de programme souhaitées pour le cycle sélectionné.
- Pour utiliser la fonction de démarrage à distance, reportez-vous à SMART FONCTIONS.





Tableau des programmes

Programme de lavage

Programme	Description	Type de tissu	Bonne temp.	Charge maximale
Coton	Offre de meilleures performances en combinant divers mouvements de tambour.	Vêtements de couleur solide (chemises, chemises de nuit, pyjamas, etc.) et charge coton normalement sale (sous-vêtements).	40 °C (Froid à 95 °C)	Évaluation
Coton+	Offre des performances de lavage optimisées pour de grandes quantités de linge avec une consommation d'énergie réduite.		60 °C (Froid à 60 °C)	
Synthétiques	Adapté aux chemises décontractées qui ne nécessitent pas de repassage après lavage.	Polyamide, acrylique, polyester	40 °C (Froid à 60 °C)	4,0 kg
Mix 40 °C	Permet de laver divers tissus simultanément.	Divers types de tissus, à l'exception des vêtements spéciaux (soie/délicat, vêtements de sport, vêtements sombres, laine, couette/rideaux).	40 °C (Froid à 40 °C)	
Anti-allergie	Aide à éliminer les allergènes tels que les acariens, le pollen et les poils de chats.	Coton, sous-vêtements, taies d'oreiller, draps de lit, vêtements pour bébé	60°C (60°C à 95°C)	
Couette	Pour de gros articles tels que des couvre-lits, oreillers, housses de canapés, etc.	Literie en coton à l'exclusion des vêtements spéciaux (délicats, laine, soie, etc.) avec rembourrage :	Froid (Froid à 40 °C)	1 seul article
Textiles sport	Adapté aux vêtements de sport comme des joggings et des vêtements de course à pied.	Coolmax, gore-tex, molleton et sympatex	40 °C (Froid à 40 °C)	3,0 kg

Programme	Description	Type de tissu	Bonne temp.	Charge maximale
Défroissage vapeur	Aide à éliminer les plis sous 20 min avec de la vapeur (Les vêtements peuvent être humides. Vous pouvez les mettre sur un cintre pour qu'ils sèchent pendant 10-30 min).	Coton mélangé, chemises habillées à mélange polyester, chemisiers	Aucun choix	3 articles
Prêt-à-porter	Effectue un lavage et un séchage dans les 80 minutes pour 1 à 3 chemises peu sales.	Coton mélangé, chemises à mélange polyester, chemisiers	20 °C (20 °C à 40 °C)	
Délicat	Pour des vêtements délicats tels que des sous-vêtements, chemisiers, etc.	Linge délicat, facilement endommagé.	20 °C (Froid à 40 °C)	3,0 kg
Rapide 30	Fournit une durée de lavage rapide pour de petites charges et des vêtements légèrement sales.	Linge de couleur légèrement sale.		
Soin du linge	Pour un soin de vos vêtements.	Laine, vêtements lavables à la main, délicats, linge fragile	20 °C (Froid à 30 °C)	1,5 kg
Lavage+Séchage	Ce cycle fournit un processus sans fin de lavage et de séchage dans le même cycle.	Une petite quantité de linge peut être séchée.	40 °C (Froid à 95 °C)	Évaluation (Séchage)
Programme téléchargé	Pour les programmes téléchargeables. Si vous n'avez pas de programmes téléchargés, il s'agit par défaut de Rinçage + Essorage.			

Programme de séchage

Programme	Description	Type de tissu	Charge maximale
Normal ()	Pour le coton. Sélectionner ce programme pour réduire la durée du séchage et la consommation d'énergie pendant le cycle de séchage.	Coton ou lin tels que serviettes de coton, t-shirts et linge en lin.	Évaluation
Normal Éco ()	Pour un programme de séchage basse énergie.		
Basse Temp. ()	Afin de limiter les dommages causés aux vêtements, il sèche à basse température.	Textiles faciles à entretenir, tissus synthétiques adaptés à Synthétiques, vêtements lavables au programme Mix 40°C	Évaluation
Prêt à repasser ()	Pour un repassage facile, terminer le séchage en état humide.	Coton ou lin, prêt à repasser à la fin du programme.	Évaluation
Minuterie 30 min.	Vous pouvez modifier le temps de séchage en fonction de la charge maximale.	Coton, serviette	0,5 kg
Minuterie 60 min.			1,5 kg
Minuterie 120 min.			3,0 kg

- Régler le programme sur 'Lavage : Coton +, 60 °C, 1400 tr/min' et 'Séchage : Séchage Eco Normal ()' pour un test conformément à la norme EN50229.
- Première charge du cycle de séchage : 4,0 kg
- Deuxième charge du cycle de séchage : 4,0 kg

REMARQUE

- Sélectionner la vitesse d'essorage maximum sélectionnable pour le programme de lavage afin d'assurer de bons résultats de séchage.
- Lorsque la quantité de linge à laver et à sécher dans un programme ne dépasse pas le poids maximum autorisé pour le programme de séchage, un lavage et séchage en une séquence continue est recommandé.

Options supplémentaires

Programme	Prélavage	Vapeur	EcoHybrid	Fin différée	Rinçage+	Séchage
Coton	•	•	•	•	•	•
Coton+	•	•	•	•	•	•
Mix 40 °C	•	•	•	•	•	•
Synthétiques	•	•	•	•	•	•
Couette		•		•	•	
Anti-allergie		•*	•	•	•	•
Défroissage vapeur		•*				
Textiles sport				•	•	
Soin du linge				•	•	
Délicat				•	•	
Prêt-à-porter				•		•*
Lavage+Séchage	•	•	•	•	•	•*
Rapide 30	•		•	•	•	•

- * : Cette option est automatiquement incluse dans le cycle et ne peut pas être supprimée.

Données d'utilisation

Programme	Vitesse maxi
Coton	1400
Coton+	1400
Mix 40 °C	1400
Synthétiques	1000
Couette	1000
Anti-allergie	1400
Défroissage vapeur	-
Textiles sport	800
Soin du linge	800
Délicat	800
Prêt-à-porter	1000
Lavage+Séchage	1400
Rapide 30	1400

REMARQUE

- Informations des principaux programmes de lavage à demi-charge.

Programme	Durée en minutes	Taux d'humidité résiduelle	Eau en litres	Énergie en kWh
	8 kg	1400 trs	8 kg	8 kg
Coton (40 °C)	96	40 %	65	0,55
Coton+ (60 °C)	244	44 %	35	0,45

Programme en option

Fin différée

Vous pouvez définir un délai pour que le lave-linge démarre automatiquement et termine après un intervalle de temps spécifié.

- 1 Appuyer sur le bouton **Marche/Arrêt**.
- 2 Sélectionner un programme de lavage.
- 3 Appuyez sur le bouton **Fin différée** pour régler le temps nécessaire.
- 4 Appuyer sur le bouton **Départ/Pause**.

REMARQUE

- Le délai est le temps à la fin du programme, non pas le début. Le temps de fonctionnement réel peut varier en raison de la température de l'eau, de la charge de lavage et d'autres facteurs.
- Pour annuler la fonction, vous devez appuyer sur le bouton Marche / Arrêt.
- Éviter d'utiliser une lessive liquide pour cette option.

Prélavage (L)

Si le linge est très sale, le programme de Prélavage est recommandé.

- 1 Appuyer sur le bouton **Marche/Arrêt**.
- 2 Sélectionner un programme de lavage.
- 3 Appuyez et maintenez le bouton **Prélavage** pendant trois secondes.
- 4 Appuyer sur le bouton **Départ/Pause**.

Vapeur (en option)

La fonctionnalité Lavage vapeur améliore les performances de lavage avec une faible consommation d'énergie. Assouplissant vapeur pulvérise de la vapeur après un cycle d'essorage pour réduire les plis et rendre le linge moelleux.

Si le degré de saleté du linge est normal ou important, l'option **Intensif** est efficace.

- 1 Appuyer sur le bouton **Marche/Arrêt**.
- 2 Pour l'option de lavage à la vapeur, sélectionnez les programmes à vapeur.
- 3 Appuyez sur le bouton **Vapeur**.
- 4 Appuyer sur le bouton **Départ/Pause**.

Wi-Fi

Définissez la connexion Wi-Fi. Lorsque Wi-Fi est connecté, l'icône Wi-Fi du panneau de commande est allumé.

Temp.

Le bouton **Temp.** sélectionne la combinaison de température de lavage et de rinçage pour le programme sélectionné. Appuyer sur ce bouton jusqu'à ce que le réglage désiré s'allume. Tous les rinçages utilisent l'eau froide du robinet.

- Sélectionner la température d'eau appropriée au type de charge à laver. Suivre les étiquettes de soins des tissus des vêtements pour de meilleurs résultats.

Essorage

- La vitesse d'essorage peut être sélectionnée en appuyant sur le bouton **Essorage** à plusieurs reprises.

- Essorage seulement

- 1 Appuyer sur le bouton **Marche/Arrêt**.
- 2 Appuyer sur le bouton **Essorage** pour sélectionner la vitesse.
- 3 Appuyer sur le bouton **Départ/Pause**.

REMARQUE

- Lorsque vous sélectionnez **No**, elle continuera à tourner pendant un court laps de temps pour vidanger rapidement.

Rinçage

Rinçage+

Ajouter un rinçage une fois.

EcoHybrid (en option)

Utiliser pour la condensation à l'air sec sans consommation d'eau utilisée pour la condensation.

- 1 Appuyer sur le bouton **Marche/Arrêt**.
- 2 Sélectionner un programme de séchage.
- 3 Appuyer sur la touche **EcoHybrid** Pendant 3 secondes.
- 4 Appuyer sur le bouton **Départ/Pause**.

REMARQUE

- Disponible avec le programme **Normal** ou **Iron**.

Ajout de Linge

Du linge peut être ajouté ou retiré après le départ du programme de lavage.

- 1 Appuyez sur le bouton **Ajout de Linge** lorsque le voyant est allumé.
- 2 Ajoutez ou enlevez du linge.
- 3 Fermez la porte et appuyez sur le bouton **Départ/Pause**.

REMARQUE

- Pour des raisons de sécurité, la porte reste verrouillée lorsque le niveau de l'eau ou la température est élevée. Il est impossible d'ajouter de la lessive pendant cette période.
- Si la température de l'eau dans le tambour est élevée, attendez qu'elle refroidisse.

ATTENTION

- Lors de l'ajout de linge, assurez-vous de le pousser complètement dans le tambour. Si le linge se coince dans le trou de serrure de la porte, le joint en caoutchouc peut être endommagé, provoquant des fuites d'eau et un mauvais fonctionnement.
- Le forçage de l'ouverture de la porte peut endommager des pièces, causer une destruction ou des problèmes de sécurité.
- Si vous ouvrez la porte lorsqu'il y a beaucoup de mousse et d'eau dans le tambour, la mousse ou l'eau peut couler, provoquant des blessures par brûlure ou mouillant le sol.

Séchage (🌀)

Utiliser les programmes Automatiques pour sécher la plupart des charges. Des capteurs électroniques mesurent la température de l'évacuation pour augmenter ou diminuer les températures de séchage pour un temps de réaction plus rapide et un contrôle plus précis de la température.

- Le robinet d'eau froide doit être laissé ouvert pendant les cycles de séchage.
- Le processus automatique de ce lave-linge du lavage au séchage peut être facilement sélectionné.
- Pour un séchage des plus homogènes, s'assurer que tous les articles de la charge de vêtements soient similaires en matière et en épaisseur.
- Ne pas surcharger le lave-linge en bourrant trop d'articles dans le tambour. Les articles doivent pouvoir culbuter librement.
- Si vous ouvrez la porte et retirez la charge avant que le lave-linge n'ait terminé son cycle, ne pas oublier d'appuyer sur le bouton **Départ/Pause**.
- En appuyant sur le bouton **Séchage**, vous pouvez sélectionner : Normal-Minuterie (30-60-90-120-150)-Prêt à repasser-Basse temp.-Normal Éco.
- Après la fin du séchage, '🌀' s'affiche. '🌀' désigne une réduction des plis. Le cycle de séchage est déjà effectué. Appuyer sur n'importe quel bouton et sortir les vêtements. Si vous n'appuyez pas sur le bouton **Départ/Pause**, le programme se termine après environ 4 heures.

REMARQUE

- Lorsque vous mettez le lave-linge hors tension après le cycle de séchage, le moteur du ventilateur de séchage peut être actionné pour se protéger pendant 60 secondes.
- Prendre garde en retirant vos vêtements du lave-linge, car le lave-linge ou les vêtements peuvent être chauds.

Articles de laine

- Ne pas sécher d'articles de laine au tambour. Les remettre dans leur forme d'origine et les sécher à plat.

Matières tissées et tricotées

- Certaines matières tissées et tricotées peuvent se contracter, en quantités variables, en fonction de leur qualité.
- Toujours étirer ces matières immédiatement après séchage.

Pressage permanent et synthétiques

- Ne pas surcharger votre lave-linge.
- Sortir les articles de pressage permanent dès que le lave-linge s'arrête pour réduire les plis.

Vêtements de bébé et chemises de nuit

- Toujours vérifier les instructions du fabricant.

Caoutchouc et plastiques

- Ne pas sécher les articles fabriqués à partir de ou contenant du caoutchouc ou des matières plastiques, tels que :
 - tabliers, bavoirs, couvertures de chaise
 - rideaux et nappes
 - tapis de bain

Fibre de verre

- Ne pas sécher des articles en fibre de verre dans votre lave-linge. Des particules de verre laissées dans le lave-linge peuvent être collectées par vos vêtements à votre prochaine utilisation du lave-linge et provoquer une irritation de la peau.

Guide du temps de séchage

- Le temps de séchage peut être sélectionné en appuyant sur le bouton **Séchage**.
- Le programme de séchage peut durer jusqu'à environ 7 heures.
- Les temps de séchage sont donnés à titre indicatif pour vous aider à configurer votre lave-linge pour un séchage manuel.

REMARQUE

- Le temps de séchage estimé varie du temps de séchage réel au cours du cycle Automatique. Le type de tissu, la taille de la charge et la sécheresse affectent le temps de séchage sélectionné.
- Lorsque vous sélectionnez le séchage seulement, l'essorage se met automatiquement en route pour l'efficacité énergétique.

Verrouillage enfant

Utiliser cette option pour désactiver les commandes. Cette fonction peut empêcher les enfants de changer de cycle ou d'utiliser l'appareil.

Verrouillage du panneau de commande

- 1 Appuyer et maintenir le bouton **Verrouillage enfant** pendant 3 secondes.
- 2 Un signal sonore retentit et  s'affiche à l'écran.
Lorsque la Sécurité Enfant est activée, toutes les touches sont verrouillées, sauf la touche **Marche/Arrêt**.

REMARQUE

- La mise hors tension ne réinitialise pas la fonction de verrouillage enfant. Vous devez désactiver le verrouillage enfant avant de pouvoir accéder à d'autres fonctions.

Déverrouillage du panneau de commande

Appuyer et maintenir le bouton **Verrouillage enfant** pendant 3 secondes.

- Un signal sonore retentit et le temps restant pour le programme actuel réapparaît à l'écran.

Marche / Arrêt du signal sonore

- 1 Appuyer sur le bouton **Marche/Arrêt**.
- 2 Appuyer sur le bouton **Départ/Pause**.
- 3 Appuyez et maintenez simultanément enfoncés les boutons **Temp.** et **Essorage** pendant 3 secondes pour régler la fonction Marche / Arrêt du signal sonore.

REMARQUE



- Une fois la fonction marche / arrêt du signal sonore activée, le réglage est mémorisé même après la mise hors tension.
- Si vous souhaitez désactiver le signal sonore, il suffit de répéter ce processus.

Utilisation de l'Application Smart ThinQ

Installation de Smart ThinQ

Chercher l'application LG Smart ThinQ dans Google Play Store & Apple App Store sur un smartphone. Suivez les instructions pour télécharger et installer l'application.

Fonction Wi-Fi

- Pour les appareils avec le logo  ou 

Communiquez avec le dispositif depuis un SmartPhone au moyen de fonctions intelligentes.

Cycle de lavage (Dem. à distance, Programme téléchargé)

Définir ou télécharger tout programme préféré et l'exploiter par télécommande.

Nettoyage de la cuve

Cette fonction indique le nombre de cycles restants avant de lancer le cycle de Nettoyage de la cuve.

Contrôle de l'Énergie

Vérifier la consommation d'énergie des programmes récemment utilisés et la moyenne mensuelle.

Smart Diagnosis

Cette fonction fournit des informations utiles pour le diagnostic et la résolution de problèmes avec l'appareil sur la base du modèle d'utilisation.

Réglages

Diverses fonctions sont disponibles.

Alertes de notification

Activer les Alertes de notification pour recevoir les notifications de statut de l'appareil. Les notifications sont déclenchées même si l'application LG Smart ThinQ est arrêtée.

REMARQUE

- Pour tester la connexion Wi-Fi, reportez-vous à l'icône **Wi-Fi**  sur le tableau de commande : est-elle allumée ?
- LG Smart ThinQ ne saurait être tenu responsable en cas de problèmes de connexion au réseau, ou de problèmes/dysfonctionnements/erreurs provoqués par la connexion réseau.
- L'appareil supporte uniquement les réseaux Wi-Fi 2,4 GHz.
- Si l'appareil a du mal à se connecter au Wi-Fi, il se peut qu'il soit trop éloigné du routeur. Achetez un répéteur Wi-Fi pour améliorer la force du signal.
- La connexion Wi-Fi peut avoir du mal à s'établir, ou peut être coupée à cause d'un environnement gênant.
- La connexion réseau peut avoir du mal à fonctionner, en fonction du fournisseur d'accès choisi.
- L'environnement sans fil peut entraîner un ralentissement du réseau.
- L'application peut changer, dans le but d'améliorer le produit, sans que les utilisateurs n'en soient informés.
- Les caractéristiques peuvent varier selon le modèle.

Programme du lave-linge

Dem. à distance

Utiliser un smartphone pour contrôler votre appareil à distance. Vous pouvez également surveiller le fonctionnement de votre programme de sorte que vous sachiez combien de temps il reste pour ce programme.

Pour utiliser le Dém. à distance :

- 1 Appuyer sur le bouton **Marche/Arrêt**.
- 2 Mettez le linge dans le tambour.
- 3 Appuyez et maintenez le bouton **Dem. à distance** pendant 3 secondes pour activer la fonction de Démarrage à distance.
- 4 Lancez un programme depuis l'application LG Smart ThinQ sur votre smartphone.

REMARQUE

- Lorsque le mode Démarrage à distance est activé, vous pouvez lancer un cycle à partir de l'application Smartphone ThinQ LG Smart. Si le cycle n'est pas démarré, la machine attendra pour démarrer le cycle jusqu'à ce qu'il soit éteint à distance depuis l'application ou que le mode Démarrage à distance soit désactivé.
- Lorsque Démarrage à distance est activé, la porte est automatiquement verrouillée.

Pour désactiver le démarrage à distance :

Lorsque le Démarrage à distance est activé, appuyez et maintenez le bouton **Dem. à distance** enfoncé pendant 3 secondes.

Programme téléchargé

Téléchargez des cycles nouveaux et spéciaux qui ne sont pas inclus dans les cycles de base de l'appareil.

Les appareils enregistrés avec succès peuvent télécharger une variété de cycles de spécialité spécifiques à l'appareil.

Un seul cycle peut être enregistré dans l'appareil à la fois.

Une fois le téléchargement d'un cycle dans l'appareil est terminé, le produit garde le cycle téléchargé jusqu'au téléchargement d'un nouveau.

Caractéristiques du module LAN sans fil

Modèle	LCW-004
Bande de fréquence	2412 to 2472 MHz
Puissance de sortie (Max)	IEEE 802.11b:17.82 dBm IEEE 802.11g:17.72 dBm IEEE 802.11n:16.61 dBm

Consommation en veille (W)	0.5 W
Consommation d'énergie en mode veille avec maintien de la connexion au réseau	3.0 W
Le laps de temps à l'issue duquel la fonction de gestion de la consommation, ou une fonction similaire, fait passer automatiquement l'appareil en mode de veille et/ou d'arrêt et/ou dans l'état assurant la veille avec maintien de la connexion au réseau	20 min.

Note d'information Open Source Software

Pour obtenir le code source sous licence GPL, LGPL, MPL, et d'autres licences open source, qui sont contenues sur cette machine, veuillez visiter <http://opensource.lge.com> ouvert.

En plus du code source, tous les termes de la licence visée, exclusions de garantie et les mentions de copyright sont disponibles pour être téléchargées.

LG Electronics propose de vous fournir le code open source sur CD-ROM en échange des coûts couvrant cet envoi, notamment le coût du support, des frais de port et de prise en charge, une fois la demande reçue par LG Electronics à l'adresse suivante : opensource@lge.com. La validité de cette offre est de trois (3) ans à partir de la date d'achat du produit.

Smart Diagnosis™ à l'aide d'un smartphone

- Pour les appareils avec le logo  ou 

Utiliser cette fonction si vous avez besoin d'un diagnostic précis par un centre d'information client LG Electronics en cas de dysfonctionnement ou de panne de l'appareil.

Smart Diagnosis™ ne peut pas être activé tant que l'appareil n'est pas connecté à l'alimentation électrique. Si l'appareil ne peut pas être mis sous tension, le dépannage doit être effectué sans l'aide de Smart Diagnosis™.

Utilisation de Smart Diagnosis™

Smart Diagnosis™ Par l'intermédiaire du Centre d'Information Client

Utiliser cette fonction si vous avez besoin d'un diagnostic précis par un centre de service LG Electronics en cas de dysfonctionnement ou de panne de l'appareil. Utiliser cette fonction uniquement pour communiquer avec le représentant de service, pas pendant l'utilisation normale.

- 1 Appuyer sur le bouton **Marche/Arrêt** pour mettre le lave-linge sous tension. Ne pas appuyer sur une autre touche ni tourner le bouton de sélection de programme.
- 2 Lorsque vous y êtes invité par le centre d'appel, placez le microphone de votre téléphone à proximité du bouton **Marche/Arrêt**.

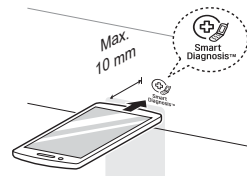

- 3** Appuyer et maintenir le bouton **Temp.** pendant 3 secondes tout en maintenant le microphone du téléphone sur l'icône ou le bouton **Marche/Arrêt**.
- 4** Maintenir le téléphone en place jusqu'à ce que la transmission du signal soit terminée. Le temps restant pour le transfert des données s'affiche.
- Pour de meilleurs résultats, ne pas déplacer le téléphone lorsque les tonalités sont transmises.
 - Si l'agent du centre d'appel n'est pas en mesure d'obtenir un enregistrement précis des données, vous pouvez être invité à réessayer.

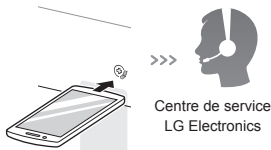

- 5** Une fois le compte à rebours terminé et les tonalités arrêtées, reprendre la conversation avec l'agent de centre d'appel, qui sera alors en mesure de vous aider grâce aux informations transmises pour analyse.

REMARQUE

- La fonction Smart Diagnosis™ dépend de la qualité de l'appel local.
- Les performances de communication seront améliorées et vous pourrez recevoir un meilleur service si vous utilisez le téléphone fixe.
- Si le transfert des données du Smart Diagnosis™ est médiocre en raison de la mauvaise qualité de l'appel, vous ne pourrez pas recevoir le meilleur service du Smart Diagnosis™.

Avis de conformité UE



Par la présente, LG Electronics déclare que le type d'équipement radio Machine à laver est conforme à la directive 2014/53/EU. Le texte intégral de la déclaration de conformité EU est disponible à l'adresse internet suivante :

LG Electronics European Shared Service Center B.V.

Krijgsman

1 1186 DM Amstelveen

PAYS-BAS

ou peut être téléchargée depuis notre site DoC :
<http://www.lg.com/global/support/cedoc/cedoc#>

⚠ AVERTISSEMENT

- Débrancher le lave-linge avant de le nettoyer afin d'éviter tout risque de choc électrique. Le non-respect de cet avertissement peut entraîner des blessures graves, un incendie, un choc électrique ou la mort.
- Ne jamais utiliser de produits chimiques, nettoyeurs abrasifs ou solvants pour nettoyer le lave-linge. Ceux-ci peuvent endommager la finition.

Nettoyage de votre lave-linge

Entretien après lavage

- Une fois le cycle terminé, essuyer la porte et l'intérieur du joint de porte pour éliminer toute humidité.
- Laisser la porte ouverte pour sécher l'intérieur du tambour.
- Essuyer le corps du lave-linge avec un chiffon sec pour enlever toute l'humidité.

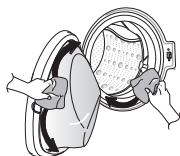

Nettoyage de l'extérieur

Un bon entretien de votre lave-linge peut prolonger sa durée de vie.

Porte :

- Laver l'extérieur et l'intérieur avec un chiffon humide, puis sécher avec un chiffon doux.

Extérieur :

- Essuyer immédiatement tout déversement.
- Essuyer avec un chiffon humide.
- Ne pas appuyer sur la surface ou l'écran avec des objets pointus.

Nettoyage de l'intérieur

- Utiliser une serviette ou un chiffon doux pour essuyer le contour de l'ouverture de la porte du lave-linge et le verre de la porte.
- Toujours retirer les éléments du lave-linge une fois le cycle terminé. Laisser des articles humides dans le lave-linge peut causer des plis, un transfert de couleur et des odeurs.
- Exécuter le programme Nettoyage de la cuve une fois par mois (ou plus souvent si nécessaire) afin d'éliminer l'accumulation de lessive et d'autres résidus.

Nettoyage du filtre d'entrée d'eau

- Fermer les robinets d'alimentation à la machine si le lave-linge doit être laissé pendant un certain temps (par exemple vacances), surtout s'il n'y a pas d'évacuation au sol (rigole) à proximité immédiate.
- L'icône IE s'affiche sur le panneau de commande lorsque l'eau ne pénètre pas dans le bac à lessive.
- Si l'eau est très dure ou contient des traces de dépôts de calcaire, le filtre d'entrée d'eau peut s'encrasser. Il est bon de le nettoyer de temps en temps.

- 1 Fermer le robinet d'eau et dévisser le tuyau d'alimentation d'eau.

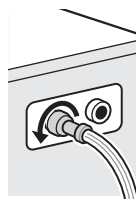

- 2 Nettoyer le filtre avec une brosse à poils durs.

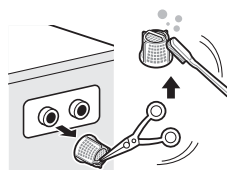

Nettoyage du filtre de la pompe de vidange

- Le filtre de vidange recueille des fils et petits objets laissés dans le linge. Vérifier régulièrement que le filtre soit propre afin d'assurer le bon fonctionnement de votre lave-linge.
- Laisser l'eau refroidir avant de nettoyer la pompe de vidange, effectuer une vidange de secours ou ouvrir la porte en cas d'urgence.

1 Ouvrir la trappe et sortir le tuyau.

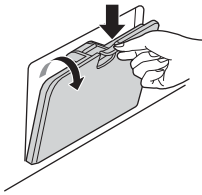

2 Ouvrir le bouchon de vidange et ouvrir le filtre en le tournant vers la gauche.

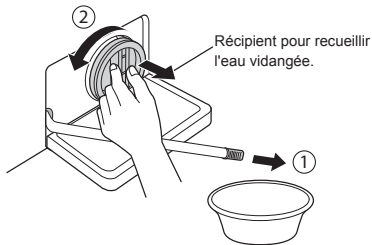

3 Retirer tout corps étranger du filtre de la pompe.

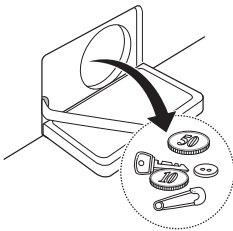

4 Après nettoyage, tourner le filtre de la pompe et insérer le bouchon de vidange.

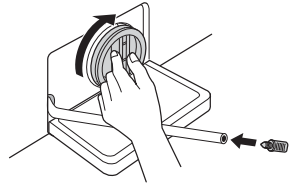

5 Fermer la trappe.

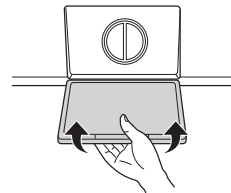

⚠ ATTENTION

- Effectuer une première vidange à l'aide du tuyau de vidange puis ouvrir le filtre de la pompe pour enlever les fils ou objets.
- Lors de la vidange, prendre garde à la température élevée de l'eau.

Nettoyage du bac distributeur

La lessive et l'assouplissant peuvent s'accumuler dans le bac distributeur. Enlever le bac et les inserts et vérifier l'accumulation une ou deux fois par mois.

- 1 Retirer le bac à produits lessiviels en le tirant jusqu'à ce qu'il bute.
 - Appuyer fort sur le bouton de désengagement et sortir le bac.

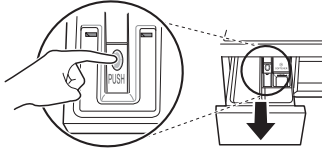

- 2 Retirer les inserts du bac.
 - Rincer les inserts et le bac à l'eau tiède pour enlever l'accumulation de produits lessiviels. Utiliser uniquement de l'eau pour nettoyer le bac distributeur. Sécher les inserts et le bac avec un chiffon doux ou une serviette.
- 3 Pour nettoyer l'ouverture du bac, utiliser un chiffon ou une petite brosse non-métallique pour nettoyer la cavité.
 - Enlever tous les résidus des parties supérieures et inférieures de la cavité.
- 4 Essuyer toute humidité de la cavité avec un chiffon doux ou une serviette.
- 5 Remettre les inserts dans les compartiments appropriés et remettre le bac.

Nettoyage de la cuve (en option)

Le Nettoyage de la cuve est un programme spécial pour nettoyer l'intérieur du lave-linge.

Un niveau d'eau supérieur est utilisé dans ce programme à une plus grande vitesse de rotation. Effectuer ce programme régulièrement.

- 1 Retirer tout vêtement ou article du lave-linge et fermer la porte.
- 2 Ouvrir le bac distributeur et ajouter un anticalcaire (par exemple Calgon) au compartiment de lavage principal.
 - Pour des pastilles mises dans le tambour.
- 3 Fermer lentement le bac distributeur.
- 4 Allumez puis appuyez et maintenez **Rinçage+** Et **Fin différée** Pendant 3 secondes. Ensuite, **tcL** s'affiche sur l'écran.
- 5 Appuyer sur le bouton **Départ/Pause** pour démarrer.
- 6 Après la fin du programme, laissez la porte ouverte pour permettre le séchage de la porte de la machine à laver, du joint flexible et du verre de la porte,

⚠ ATTENTION

- S'il y a un enfant, veiller à ne pas laisser la porte ouverte trop longtemps.

REMARQUE

- Ne pas ajouter de lessive dans les compartiments à lessive. Un excès de mousse peut être généré et fuir du lave-linge.

Attention au gel pendant l'hiver

- Une fois gelé, l'appareil ne fonctionne pas normalement. Veiller à installer l'appareil où il ne gèlera pas en hiver.
- Au cas où l'appareil doit être installé en extérieur sous un porche ou dans d'autres conditions extérieures, s'assurer de vérifier les points suivants.

Comment garder l'appareil à l'abri du gel

- Après lavage, enlever complètement l'eau restant à l'intérieur de la pompe en ouvrant le bouchon du tuyau utilisé pour éliminer l'eau résiduelle. Une fois l'eau complètement vidée, fermer le bouchon du tuyau utilisé pour éliminer l'eau résiduelle et le bouchon de la trappe.

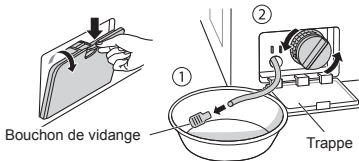

- Suspendre le tuyau de vidange pour sortir complètement l'eau du tuyau.

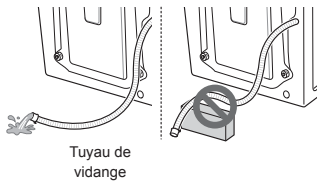

⚠ ATTENTION

- Lorsque le tuyau de vidange est installé dans une forme incurvée, l'intérieur du tuyau peut geler.

- Après avoir fermé le robinet, débrancher le tuyau d'alimentation froide du robinet et vider l'eau tout en gardant le tuyau vers le bas.

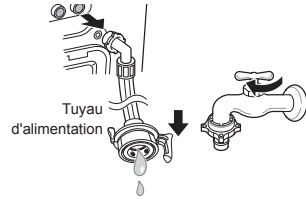

Vérifier l'absence de gel

- Si l'eau ne s'écoule pas lors de l'ouverture du bouchon de tuyau utilisé pour éliminer l'eau résiduelle, vérifier le dispositif de vidange.

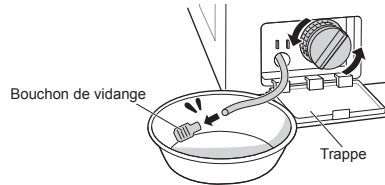

- Mettre l'appareil sous tension, sélectionner un programme de lavage et appuyer sur le bouton **Départ/Pause**.

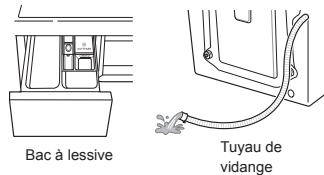

- Quand 'F' s'affiche sur la fenêtre d'affichage alors que l'appareil est en fonctionnement, vérifier les dispositifs d'approvisionnement en eau et de vidange (certains modèles n'ont pas de fonction d'alarme indiquant un gel).

REMARQUE

- Vérifier que l'eau vient dans le bac à lessive pendant le rinçage et que l'eau s'écoule à travers le tuyau de vidange pendant l'essorage.

Comment gérer le gel

- S'assurer de vider le tambour, verser de l'eau chaude à 50 ou 60 °C jusqu'à la partie en caoutchouc du tambour, fermer la porte et attendre 1 à 2 heures.

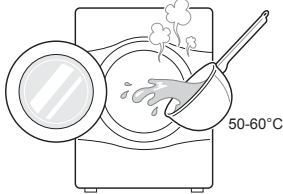

⚠ ATTENTION

- Lorsque le tuyau de vidange est installé dans une forme incurvée, l'intérieur du tuyau peut geler.
- Ouvrir le bouchon de la trappe et le bouchon du tuyau utilisé pour éliminer l'eau résiduelle afin d'extraire complètement l'eau.

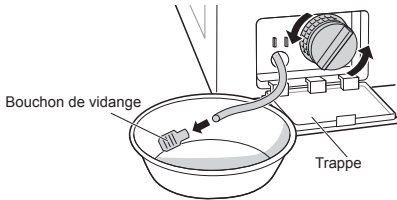

REMARQUE

- Si l'eau ne s'écoule pas, cela signifie que la glace n'a pas complètement fondu. Attendre.

- Lorsque l'eau est complètement retirée de la cuve, fermer le raccord du tuyau utilisé pour éliminer l'eau résiduelle, sélectionner un programme de lavage et appuyer sur le bouton **Départ/Pause**.

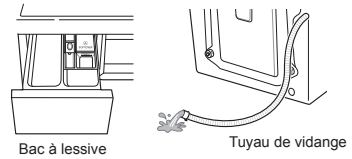

REMARQUE

- Vérifier que l'eau vienne dans le bac à lessive pendant le rinçage et que l'eau s'écoule à travers le tuyau de vidange pendant l'essorage.
- Si des problèmes d'approvisionnement en eau se produisent, prendre les mesures suivantes.
 - Fermer le robinet et dégeler le robinet ainsi que les deux zones de raccordement du tuyau d'arrivée de l'appareil avec un chiffon et de l'eau chaude.
 - Sortir le tuyau d'arrivée et le plonger dans l'eau chaude en dessous de 50 à 60 °C.

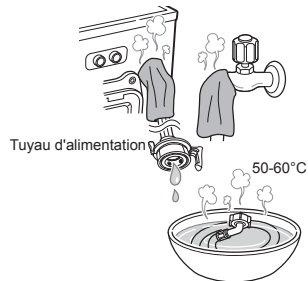

- Votre lave-linge est équipé d'un système de surveillance automatique des pannes pour détecter et diagnostiquer les problèmes à un stade précoce. Si votre lave-linge ne fonctionne pas correctement ou ne fonctionne pas du tout, vérifiez les points suivants avant d'appeler le service :





Diagnostic de problèmes







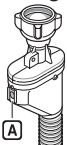

















Symptômes	Cause	Solution
Bruit de cliquetis	Des corps étrangers comme des pièces de monnaie ou des épingles de sûreté peuvent être présents dans le tambour ou la pompe.	<ul style="list-style-type: none"> • Vérifier toutes les poches pour s'assurer qu'elles soient vides. Les articles tels que des pinces, allumettes, stylos, pièces de monnaie et clés peuvent endommager votre lave-linge et vos vêtements. • Fermer les fermetures à glissière, les crochets et les cordons pour empêcher ces éléments de s'accrocher ou de s'emmêler avec d'autres vêtements.
Claquement	De lourdes charges peuvent produire un claquement. C'est généralement normal.	<ul style="list-style-type: none"> • Si le son continue, le lave-linge est probablement déséquilibré. Arrêter et répartir la charge de lavage.
Bruit de vibration	Les boulons de transport et le support de cuve ont-ils tous été enlevés ?	<ul style="list-style-type: none"> • S'ils n'ont pas été retirés lors de l'installation, se reporter au Guide d'installation pour enlever les boulons de transport.
	Les pieds reposent-ils tous fermement au sol ?	<ul style="list-style-type: none"> • Assurez-vous que la machine à laver est de niveau et serrez les écrous vers le socle de l'appareil.
Fuites d'eau	Les tuyaux d'alimentation ou de vidange sont mal serrés au robinet ou sur le lave-linge.	<ul style="list-style-type: none"> • Vérifier et serrer les raccords des tuyaux.
	Les tuyaux de vidange du domicile sont obstrués.	<ul style="list-style-type: none"> • Déboucher le tuyau de vidange. Contacter un plombier si nécessaire.
Surmoussage	Un excès de lessive ou une lessive inadaptée peut provoquer une formation excessive de mousse qui peut entraîner des fuites d'eau.	<ul style="list-style-type: none"> • S'assurer que la quantité suggérée de lessive soit utilisée suivant les recommandations du fabricant.
L'eau ne pénètre pas dans le lave-linge ou y entre lentement	L'alimentation en eau n'est pas suffisante à cet endroit.	<ul style="list-style-type: none"> • Vérifier un autre robinet au domicile.
	Le robinet d'arrivée d'eau n'est pas ouvert complètement.	<ul style="list-style-type: none"> • Robinet complètement ouvert.
	Le(s) tuyau(x) d'alimentation en eau est(sont) plié(s).	<ul style="list-style-type: none"> • Redresser le tuyau.
	Le filtre du(des) tuyau(x) d'alimentation est bouché.	<ul style="list-style-type: none"> • Vérifier le filtre du tuyau d'alimentation.

Symptômes	Cause	Solution
L'eau dans le lave-linge ne se vidange pas ou se vidange lentement	Le tuyau de vidange est plié ou obstrué.	<ul style="list-style-type: none"> Nettoyer et redresser le tuyau de vidange.
	Le filtre de vidange est bouché.	<ul style="list-style-type: none"> Nettoyer le filtre de vidange.
Le lave-linge ne démarre pas	Le cordon d'alimentation peut ne pas être branché ou la fiche est lâche.	<ul style="list-style-type: none"> S'assurer que la fiche soit bien insérée dans la prise murale.
	Un fusible est grillé au domicile, le disjoncteur est déclenché ou une panne de courant s'est produite.	<ul style="list-style-type: none"> Réenclencher le disjoncteur ou remplacer le fusible. Ne pas augmenter la capacité du fusible. Si le problème est une surcharge du circuit, la faire corriger par un électricien qualifié.
	Le robinet d'arrivée d'eau n'est pas ouvert.	<ul style="list-style-type: none"> Ouvrir le robinet d'alimentation en eau.
Le lave-linge n'essore pas	Vérifier que la porte soit bien fermée.	<ul style="list-style-type: none"> Fermer la porte et appuyer sur le bouton Start/Pause. Après avoir appuyé sur le bouton Start/Pause, quelques instants peuvent s'écouler avant que le lave-linge ne commence à tourner. La porte doit être verrouillée avant de pouvoir passer à l'essorage. Ajouter un ou deux articles similaires pour aider à équilibrer la charge. Réorganiser la charge afin de permettre un bon essorage.
La porte ne s'ouvre pas	Une fois le lave-linge démarré, la porte ne peut plus être ouverte pour des raisons de sécurité.	<ul style="list-style-type: none"> Vérifier si l'icône 'Verrouillage de porte' s'allume. Vous pouvez ouvrir la porte en toute sécurité une fois l'icône 'Verrouillage de porte' éteinte.
Temps de cycle de lavage retardé	Si un déséquilibre est détecté ou si le programme d'élimination de mousse est activé, le temps de lavage augmente.	<ul style="list-style-type: none"> C'est normal. Le temps restant affiché à l'écran est seulement une estimation. La durée réelle peut varier.
Débordement d'assouplissant	Un excès d'assouplissant peut provoquer un débordement.	<ul style="list-style-type: none"> Suivre les directives de l'assouplissant afin de s'assurer que la bonne quantité soit utilisée. Ne pas dépasser la ligne de remplissage maximum.
Assouplissant distribué trop tôt	Un excès d'assouplissant peut provoquer une distribution prématurée.	<ul style="list-style-type: none"> Suivre les directives fournies par le fabricant de la lessive. Fermer lentement le bac distributeur. Ne pas ouvrir le bac pendant le cycle de lavage.
Les boutons peuvent ne pas fonctionner correctement.	Le bouton ne peut pas être reconnu lorsque la porte est ouverte.	<ul style="list-style-type: none"> Appuyez à nouveau après avoir fermé la porte.

Symptômes	Cause	Solution
Problème de séchage	Vérifier le robinet d'alimentation en eau.	<ul style="list-style-type: none"> • Ne pas surcharger. Vérifier que le lave-linge s'écoule correctement pour extraire de façon adéquate l'eau de la charge. La charge de linge est trop faible pour culbutter convenablement. Ajouter quelques serviettes. • Fermer le robinet d'alimentation en eau.
Odeur	Cette odeur est provoquée par le caoutchouc fixé sur la machine à laver.	<ul style="list-style-type: none"> • C'est l'odeur normale du caoutchouc neuf et elle va disparaître après avoir utilisé la machine plusieurs fois.
	Si le joint de porte en caoutchouc et la zone d'étanchéité de la porte ne sont pas nettoyés régulièrement, les odeurs peuvent se produire en raison de la moisissure ou de substances étrangères.	<ul style="list-style-type: none"> • Veillez à un nettoyage régulier du joint d'étanchéité et du joint de porte et vérifiez la présence de petits objets sous le joint de porte lors du déchargement de la machine à laver.
	Les odeurs peuvent se produire si des substances étrangères sont laissées dans le filtre de la pompe de drainage.	<ul style="list-style-type: none"> • Assurez-vous de nettoyer le filtre de la pompe de drainage régulièrement.
	Les odeurs peuvent se produire si le tuyau de vidange n'est pas correctement installé, provoquant le siphonnage (l'eau retournant à l'intérieur de la machine à laver).	<ul style="list-style-type: none"> • Lors de l'installation du tuyau de drainage, assurez-vous qu'il ne sera pas coudé ou bouché.
	Lors de l'utilisation de la fonction de séchage, les odeurs peuvent se produire provoquées par les peluches et d'autres matières de linge collées à l'appareil de chauffage. (Modèle de séchage uniquement).	<ul style="list-style-type: none"> • Ce n'est pas un dysfonctionnement.
	Une odeur particulière peut se produire lors du séchage des vêtements mouillés avec de l'air chaud. (Modèle de séchage uniquement)	<ul style="list-style-type: none"> • L'odeur disparaîtra après un court moment.











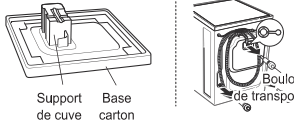

Messages d'erreur

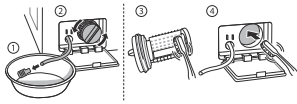
Symptômes	Cause	Solution
 	L'alimentation en eau n'est pas adéquate à cet endroit.	<ul style="list-style-type: none"> • Vérifier un autre robinet au domicile.
	Les robinets d'arrivée d'eau ne sont pas ouverts complètement.	<ul style="list-style-type: none"> • Robinet complètement ouvert.
	Le(s) tuyau(x) d'alimentation en eau est(sont) plié(s).	<ul style="list-style-type: none"> • Redresser le(s) tuyau(x).
	Le filtre du(des) tuyau(x) d'alimentation est bouché.	<ul style="list-style-type: none"> • Vérifier le filtre du tuyau d'alimentation.
	<p>Si une fuite d'eau s'est produite dans le tuyau d'alimentation Aqua Stop, le voyant A passe au rouge.</p>  <p>Peut varier en fonction du modèle.</p>	<ul style="list-style-type: none"> • Utiliser le tuyau d'alimentation Aqua Stop.
 	La charge est trop faible.	<ul style="list-style-type: none"> • Ajouter un ou deux articles similaires pour aider à équilibrer la charge.
	La charge est déséquilibrée.	<ul style="list-style-type: none"> • Ajouter un ou deux articles similaires pour aider à équilibrer la charge.
	L'appareil dispose d'une détection de déséquilibre et d'un système de correction. Si des articles individuels lourds sont chargés (par ex. tapis de bain, peignoir de bain, etc.), ce système peut s'arrêter de tourner ou même interrompre complètement le cycle d'essorage.	<ul style="list-style-type: none"> • Réorganiser la charge afin de permettre un bon essorage.
	Si le linge est encore trop humide à la fin du cycle, ajouter des petits articles de linge pour équilibrer la charge et répéter le cycle d'essorage.	<ul style="list-style-type: none"> • Réorganiser la charge afin de permettre un bon essorage.

Symptômes	Cause	Solution
 	Le tuyau de vidange est plié ou obstrué.	<ul style="list-style-type: none"> • Nettoyer et redresser le tuyau de vidange.
  	Le filtre de vidange est bouché.	<ul style="list-style-type: none"> • Nettoyer le filtre de vidange.
   	S'assurer que la porte ne soit pas ouverte.	<ul style="list-style-type: none"> • Fermer complètement la porte. Si <i>dE</i>, <i>dE1</i>, <i>dE2</i>, <i>dE4</i> n'est pas libéré, appeler le service.
 	Le capteur de porte est défaillant.	
 	Erreur de contrôle.	<ul style="list-style-type: none"> • Débrancher le cordon d'alimentation et appeler le service.
 	L'eau déborde en raison d'une défectuosité de la vanne d'eau.	<ul style="list-style-type: none"> • Fermer le robinet d'eau. • Débrancher la prise d'alimentation. • Appeler le service.
 	Dysfonctionnement du capteur de niveau d'eau.	<ul style="list-style-type: none"> • Fermer le robinet d'eau. • Débrancher la prise d'alimentation. • Appeler le service.
 	Surcharge moteur.	<ul style="list-style-type: none"> • Laisser le lave-linge reposer pendant 30 minutes pour permettre au moteur de refroidir, puis redémarrer le cycle.
 	Le tuyau d'alimentation/de vidange ou la pompe à vidange est-elle gelée ?	<ul style="list-style-type: none"> • Apportez de l'eau chaude dans le tambour et dégelez le tuyau de vidange ainsi que la pompe à vidange. Mouillez une serviette dans l'eau tiède et appliquez-la sur le tuyau d'alimentation.
 	Fuite d'eau.	<ul style="list-style-type: none"> • Appeler le service.
	Pas de séchage	<ul style="list-style-type: none"> • Appeler le service.

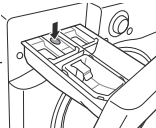
CETTE GARANTIE LIMITÉE NE COUVRE PAS :

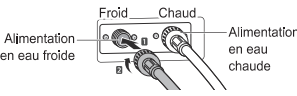
- Déplacements de service pour livrer, enlever, installer ou réparer l'appareil ; instructions au client sur le fonctionnement de l'appareil ; réparation ou remplacement de fusibles ou correction du câblage ou de la plomberie, ou correction de réparations / installation non agréées.
- Panne de l'appareil pendant des coupures d'électricité et interruptions électriques ou service électrique inadéquat.
- Dommages causés par des tuyaux d'eau qui fuient ou rompus, tuyaux d'eau gelés, conduites d'évacuation restreintes, approvisionnement en eau inadéquat ou interrompu ou approvisionnement en air inadéquat.
- Dommages résultant de l'exploitation de l'appareil dans une atmosphère corrosive ou contraire aux instructions décrites dans le manuel du propriétaire de l'appareil.
- Dommages à l'appareil causés par des accidents, parasites et vermine, foudre, vent, feu, inondations ou catastrophes naturelles.
- Dommages ou panne causés par une modification ou une altération non autorisée ou en cas d'utilisation à des fins autres que le but recherché, ou toute fuite d'eau où l'appareil n'a pas été correctement installé.
- Dommages ou panne causée par une intensité, une tension ou des codes de plomberie incorrects, utilisation commerciale ou industrielle, ou bien utilisation d'accessoires, composants ou produits de nettoyage consommables non agréés par LG.
- Dommages causés par le transport et la manutention, notamment rayures, bosses, fissures et/ou autres dommages à la finition de votre appareil, à moins que ces dommages ne soient dus à des vices de matériaux ou de fabrication.
- Dommages ou éléments manquants sur tout appareil d'exposition, ouvert, avec escompte ou rénové.
- Produits dont le numéro de série d'origine a été enlevé, modifié ou ne peut pas être déterminé. Les numéros de modèle et de série, ainsi que le ticket de vente d'origine, sont nécessaires pour la validation de la garantie.
- Hausses des coûts des services publics et frais de services publics supplémentaires.
- Réparations si le produit est utilisé autrement que dans le cadre d'une utilisation normale et habituelle d'un foyer ou contraire aux instructions décrites dans le manuel du propriétaire de l'appareil.
- Coûts associés à l'enlèvement de votre appareil à domicile pour réparation.
- Enlèvement et réinstallation du produit s'il est installé dans un endroit inaccessible ou n'est pas installé conformément aux instructions d'installation, y compris les manuels du propriétaire et d'installation de LG.
- Dommages résultant d'une mauvaise utilisation, d'un abus, d'une mauvaise installation, réparation ou maintenance. Une mauvaise réparation comprend l'utilisation de pièces non agréées ou spécifiées par LG.

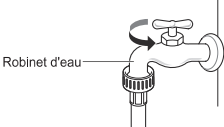
<p>Vibrations étranges ou bruit causés par le fait d'avoir oublié de retirer les boulons de transport ou le support de cuve.</p>			<p>Enlever les boulons de transport et le support de cuve.</p>
<p>Fuites causées par la saleté (cheveux, peluches) sur le joint et la porte en verre.</p>			<p>Nettoyer le joint et la porte en verre.</p>
<p>Problème de vidange causé par l'obstruction du filtre de la pompe.</p>			<p>Nettoyer le filtre de la pompe.</p>
<p>L'eau n'arrive pas parce les filtres de la vanne d'arrivée d'eau sont bouchés ou les tuyaux d'alimentation en eau sont pliés.</p>			<p>Nettoyer le filtre de la vanne d'alimentation ou réinstaller les tuyaux d'arrivée d'eau.</p>
<p>L'eau n'arrive pas parce que la lessive est utilisée en excès.</p>			<p>Nettoyer le bac de distribution de produits lessiviels.</p>
<p>Le linge est chaud ou tiède une fois le lavage terminé parce que les tuyaux d'alimentation sont installés à l'envers.</p>			<p>Réinstaller les tuyaux d'alimentation.</p>
<p>L'eau n'arrive pas parce que le robinet d'eau n'est pas ouvert.</p>			<p>Ouvrir le robinet d'eau.</p>

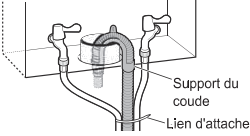
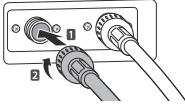
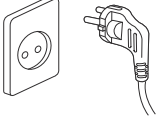
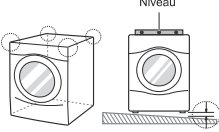
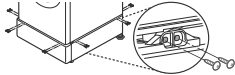
<p>Fuites causées par une mauvaise installation du tuyau de vidange ou tuyau de vidange bouché.</p>	<p>➔</p>	 <p>Support du coude Lien d'attache</p>	<p>Réinstaller le tuyau de vidange.</p>
<p>Fuite causée par une mauvaise installation du tuyau d'alimentation d'eau ou utilisation de tuyaux d'alimentation d'une autre marque.</p>	<p>➔</p>		<p>Réinstaller le tuyau d'alimentation.</p>
<p>Problème d'absence d'alimentation électrique causée par une connexion lâche du cordon d'alimentation ou un problème de prise électrique.</p>	<p>➔</p>		<p>Rebrancher le cordon d'alimentation ou changer la prise électrique.</p>
<p>Déplacements de service pour livrer, enlever, installer le produit ou pour des instructions sur l'utilisation du produit. Enlèvement et réinstallation du produit.</p>	<p>➔</p>	 <p>Niveau</p>	<p>La garantie ne couvre que les défauts de fabrication. Tout service résultant d'une mauvaise installation n'est pas couvert.</p>
<p>Si toutes les vis ne sont pas correctement installées, cela peut causer des vibrations excessives (modèle à socle seulement).</p>	<p>➔</p>		<p>Installer 4 vis à chaque angle (Total 16 pièces).</p>
<p>Bruits de coups (frappe) quand le lave-linge se remplit d'eau.</p>	<p>➔</p>	<p>Pression d'eau élevée</p> <p>Débit d'eau naturel, arrêt soudain du débit d'eau</p> <p>Coup - Bruit fort</p>	<p>Régler la pression de l'eau en réduisant la vanne d'eau ou le robinet d'eau au domicile.</p>

Fiche produit_Directive Commission 96/60/CE		
Marque du fournisseur	LG	
Identifiant modèle du fournisseur	F 4 J7 TH(W) (0~9)(W) F85*	
La classe d'efficacité énergétique du modèle est déterminée conformément à l'annexe IV. Exprimée sous 'Classe d'efficacité énergétique... sur une échelle de A (plus économe) à G (moins économe)'. Lorsque ces informations sont fournies dans un tableau, elles peuvent être exprimées par d'autres moyens à condition qu'il soit évident que le classement va de A (plus économe) à G (moins économe).	A	
Lorsque les informations sont données sous forme de tableau et que certains des appareils y figurant se sont vus attribuer un « label écologique communautaire » en vertu du règlement (CEE) n° 880/92, cette dernière information peut figurer ici . Dans ce cas, la rubrique est intitulée « éco-label communautaire » et comporte la reproduction de la marque de l'éco-label (la fleur). Cette disposition ne porte pas préjudice aux exigences prévues par le système communautaire d'attribution du label écologique.	Non	
Consommation d'énergie pour un lavage, essorage et séchage, en kWh, par cycle d'exploitation complet comme défini à l'annexe I note V.	5.44	kWh / cycle
Consommation d'énergie pour un lavage et un essorage seulement, en kWh, par cycle de lavage comme défini à l'annexe I note VI.	1.52	kWh / cycle
Classe d'efficacité de lavage conformément à l'annexe IV. Exprimée sous 'Classe d'efficacité de lavage... sur une échelle de A (plus élevée) à G (plus faible)'. Cela peut être exprimé par d'autres moyens à condition qu'il soit évident que le classement va de A (plus élevé) à G (plus faible).	A	
Efficacité de l'extraction d'eau pour un cycle de lavage coton à 60 °C standard, déterminée conformément aux procédures d'essai des normes harmonisées visées à l'article 1 (2). Exprimée sous 'Eau restante après essorage ... % (en proportion du poids sec du linge)'.	44	%
Vitesse d'essorage maximale obtenue selon la définition de l'annexe I note VIII.	1400	tr/min
Capacité de lavage de l'appareil pour un cycle de lavage coton à 60 °C standard, comme défini à l'annexe I note IX.	8	kg
Capacité de séchage de l'appareil pour un cycle de séchage 'séchage coton' standard, comme défini à l'annexe I note X.	5	kg
Consommation d'eau pour un lavage, essorage et séchage, en litres, par cycle d'exploitation complet comme défini à l'annexe I note XI.	91	litres / cycle

Fiche produit_Directive Commission 96/60/CE		
Consommation d'eau pour un lavage et essorage seulement, en litres, par cycle de lavage coton à 60 °C standard (et essorage), déterminée conformément aux procédures d'essai des normes harmonisées visées à l'article 1 (2).	56	litres / cycle
Temps de lavage et de séchage. Durée du programme pour un cycle d'exploitation complet (lavage coton 60 °C et 'séchage coton'). Pour une capacité de lavage nominale, déterminée conformément aux procédures d'essai des normes harmonisées visées à l'article 1 (2).	746	min.
La consommation annuelle moyenne d'eau et d'électricité, égale à 200 fois les consommations exprimées aux points 5 (énergie) et 12 (eau). Elle sera exprimée comme « consommation annuelle typique d'une famille de quatre personnes qui sèche toujours dans cette lavante-séchante (200 cycles) ».	1088	kWh / an
	18200	litres / an
La consommation annuelle moyenne d'eau et d'électricité, égale à 200 fois les consommations exprimées aux points 6 (énergie) et 13 (eau). Elle sera exprimée comme « consommation annuelle typique d'une famille de quatre personnes qui ne sèche jamais dans cette lavante-séchante (200 cycles) ».	304	kWh / an
	11200	litres / an

