



WW90H7600E*
WW90H7410E*
WW80H7600E*
WW80H7410E*

Lave-linge

Manuel d'utilisation

**Planet
First** 100%
Recycled Paper

Ce manuel est en papier recyclé à 100%.

Un monde de possibilités

Nous vous remercions d'avoir choisi ce produit Samsung.



Sommaire

Consignes de sécurité	3
Ce que vous devez savoir à propos des consignes de sécurité.....	3
Importants symboles de sécurité.....	3
Importantes précautions de sécurité.....	4
Instructions concernant la marque DEEE.....	10
Installation	11
Pièces incluses	11
Exigences d'installation	12
Installation pas à pas	14
Avant de démarrer	18
Réglages initiaux.....	18
Instructions de lavage.....	19
Conseils d'utilisation du tiroir à lessive	21
Fonctionnement	23
Panneau de commande	23
Étapes simples pour démarrer	24
Vue d'ensemble des programmes.....	25
Réglages	28
Maintenance	29
Nettoyage Tambour.....	29
Smart Care (Soin intelligent).....	30
Vidange d'urgence	31
Nettoyage	32
Récupération après gel	35
Faites attention à une inutilisation prolongée.....	35
Dépannage	36
Points de contrôle.....	36
Codes d'erreur	37
Caractéristiques techniques	38
Protection de l'environnement	38
Déclaration de conformité.....	38
Tableau des symboles d'entretien des textiles.....	39
Fiche technique des lave-linge domestiques	40
Informations sur les principaux programmes de lavage.....	42

Consignes de sécurité

Félicitations pour l'achat de votre nouveau lave-linge Samsung. Ce manuel contient des informations importantes sur l'installation, l'utilisation et l'entretien de votre appareil. Prenez le temps de lire ce manuel afin de pouvoir profiter pleinement des nombreux avantages et fonctions de votre lave-linge.

Ce que vous devez savoir à propos des consignes de sécurité



Veillez lire attentivement ce manuel pour vous assurer que vous savez comment utiliser efficacement toutes les caractéristiques et fonctions de votre nouvel appareil en toute sécurité. Conservez-le dans un endroit sûr à proximité de l'appareil pour vous y référer ultérieurement. Utilisez uniquement cet appareil pour son usage prévu, tel que décrit dans ce manuel d'utilisation.

Les avertissements et les consignes de sécurité importantes cités dans ce manuel ne couvrent pas toutes les conditions et les situations susceptibles de se produire. Il est de votre responsabilité de faire preuve de bon sens, de prudence et de discernement lors de l'installation, de l'entretien et de l'utilisation de votre lave-linge.

Parce que les consignes d'utilisation suivantes concernent plusieurs modèles, les caractéristiques de votre lave-linge sont peut-être légèrement différentes de celles décrites dans ce manuel et l'ensemble des symboles d'avertissement peuvent ne pas s'appliquer à vous. Pour toute question ou renseignement, contactez le service après-vente le plus proche ou recherchez des informations et consultez l'aide en ligne sur www.samsung.com.

Importants symboles de sécurité

Signification des icônes et des symboles utilisés dans ce manuel:

	AVERTISSEMENT: Risques ou pratiques dangereuses susceptibles de provoquer des blessures corporelles graves, le décès et/ou des dommages matériels.
	ATTENTION: Risques ou pratiques dangereuses susceptibles de provoquer des blessures corporelles graves et/ou des dommages matériels.
	NOTE

Ces symboles d'avertissement sont présents pour prévenir toute blessure, à vous-même ou à d'autres personnes.

Veillez les respecter scrupuleusement.

Après avoir lu ce manuel, conservez-la dans un endroit sûr pour vous y référer ultérieurement.

Lisez l'ensemble des consignes avant d'utiliser l'appareil.

Comme pour tout appareil électrique comportant des parties mobiles, des risques existent. Pour utiliser cet appareil en toute sécurité, familiarisez-vous avec son fonctionnement et faites preuve de prudence lorsque vous l'utilisez.

Importantes précautions de sécurité



AVERTISSEMENT: Pour réduire le risque d'incendie, de choc électrique, ou de blessure à la personne lors de l'utilisation de votre appareil, veuillez suivre les précautions de base, y compris ce qui suit :

Ne laissez pas les enfants (ou les animaux) jouer sur ou à l'intérieur de votre lave-linge. La porte du lave-linge ne s'ouvre pas facilement de l'intérieur, et il existe un risque de blessure grave si un enfant est enfermé à l'intérieur.

Cet appareil n'est pas prévu pour être utilisé par des personnes (y compris les enfants) dont les capacités physiques, sensorielles ou mentales sont réduites ou des personnes dénuées d'expérience ou de connaissance, sauf si elles ont pu bénéficier, par l'intermédiaire d'une personne responsable de leur sécurité, d'une surveillance ou d'instructions préalables concernant l'utilisation de l'appareil.

Les enfants doivent être surveillés afin qu'ils ne jouent pas avec l'appareil.

Pour une utilisation en Europe : Cet appareil peut être utilisé par les enfants âgés de 8 ans et plus et par les personnes inexpérimentées ou dont les capacités physiques, sensorielles ou mentales sont réduites si celles-ci sont sous la surveillance ou ont reçu les instructions d'utilisation appropriées et en toute sécurité et s'ils sont conscients des dangers implicites. Les enfants ne doivent pas jouer avec l'appareil. Le nettoyage et la maintenance utilisateur ne doivent pas être effectués par des enfants sans surveillance.

Si le câble d'alimentation est endommagé, il doit être remplacé par le fabricant, un agent de service ou du personnel qualifié afin d'éviter un danger.

Cet appareil doit être placé de sorte que la fiche d'alimentation, les robinets d'alimentation d'eau et les tuyaux d'évacuation soient accessibles.

Pour les appareils avec des ouvertures de ventilation dans la base, vérifiez qu'un tapis n'obstrue pas les ouvertures.

Les nouveaux ensembles de tuyaux fournis avec le dispositif doivent être utilisés et les anciens ensembles de tuyaux ne doivent pas être réutilisés.

ATTENTION: Afin d'éviter tout danger du fait d'un redémarrage par inadvertance du dispositif de protection thermique, cet appareil ne doit pas être alimenté par un dispositif de commutation externe, tel qu'un minuteur, ou raccordé à un circuit qui est mis en marche et coupé régulièrement par le service.

⚠ AVERTISSEMENT: AVERTISSEMENTS critiques pour l'installation

Cet appareil doit être installé par un technicien qualifié ou par une entreprise spécialisée.

- Le non-respect de cette consigne pourrait provoquer un choc électrique, un incendie, une explosion, des problèmes avec le produit ou des blessures.

L'appareil est lourd, soyez donc prudent lorsque vous le soulevez.

Branchez le cordon d'alimentation dans une prise murale, AC de 220-240V/50Hz une prise de courant approuvé et protégée par un fusible ou un disjoncteur. N'utilisez jamais de rallonge.

- Partager une prise murale avec d'autres appareils via une multiprise ou brancher une rallonge au cordon d'alimentation pourrait provoquer un choc électrique ou un incendie.
- Assurez-vous que la tension d'alimentation, la fréquence et le courant correspondent aux spécifications du produit. Le non-respect de cette consigne pourrait provoquer un choc électrique ou un incendie. Enfoncez fermement la prise d'alimentation dans la prise murale.

Essuyer régulièrement les bornes et les points de contact de la prise d'alimentation à l'aide d'un chiffon sec afin d'en retirer toute substance étrangère, telle que de la poussière ou de l'eau.

- Débranchez la prise d'alimentation et nettoyez-la à l'aide d'un chiffon sec.
- Le non-respect de cette consigne pourrait provoquer un choc électrique ou un incendie.

Branchez la prise d'alimentation dans la prise murale de manière à ce que le cordon soit orienté vers le sol.

- Si vous branchez la prise d'alimentation dans la prise murale dans le sens opposé, les fils électriques du cordon d'alimentation risquent d'être endommagés et cela pourrait provoquer un choc électrique ou un incendie.

Conservez tous les éléments d'emballage hors de portée des enfants, car ils présentent un danger pour les enfants.

- Un enfant pourrait s'étouffer s'il met sa tête dans un sac.

Lorsque l'appareil, la prise d'alimentation ou le cordon d'alimentation sont endommagés, contactez votre service après-vente.

Cet appareil doit être correctement mis à la terre.

Ne mettez pas l'appareil à la terre avec un tuyau de gaz, un tuyau d'eau en plastique ou une ligne téléphonique.

- Cela pourrait provoquer un choc électrique, un incendie, une explosion ou des problèmes avec le produit
- Ne branchez jamais le cordon d'alimentation dans une prise qui n'est pas correctement mise à la terre et assurez-vous qu'elle soit conforme aux codes de votre région et de votre pays.

N'installez pas cet appareil à proximité d'un appareil de chauffage ou de matériaux inflammables.

N'installez pas cet appareil dans un endroit humide, gras, poussiéreux, directement exposé à la lumière du jour ou à de l'eau (gouttes de pluie).

N'installez pas cet appareil dans un endroit à basses températures.

- Le gel pourrait provoquer la rupture des tuyaux.

N'installez pas cet appareil dans un endroit où une fuite de gaz pourrait survenir.

- Cela pourrait provoquer un choc électrique ou un incendie.

N'utilisez pas de transformateur électrique.

- Cela pourrait provoquer un choc électrique ou un incendie.

N'utilisez pas une prise d'alimentation qui est endommagée, un cordon d'alimentation endommagé ou une prise murale mal scellée.

- Cela pourrait provoquer un choc électrique ou un incendie.

Ne tirez pas sur le cordon d'alimentation, ne pliez pas le cordon d'alimentation.

Ne tordez pas le cordon d'alimentation, n'y faites pas de nœud.

Ne faites pas passer le cordon d'alimentation sur un objet métallique, ne placez pas d'objet lourd sur le cordon d'alimentation, ne glissez pas le cordon d'alimentation entre des objets, ne poussez pas le cordon d'alimentation dans l'espace qui se trouve derrière l'appareil.

- Cela pourrait provoquer un choc électrique ou un incendie.

Ne tirez pas sur le cordon d'alimentation lorsque vous débranchez la prise d'alimentation.

- Débranchez le cordon d'alimentation en tenant la prise d'alimentation.
- Le non-respect de cette consigne pourrait provoquer un choc électrique ou un incendie.

ATTENTION: PRÉCAUTIONS d'installation

Cet appareil doit être placé de façon à laisser libre accès à la prise d'alimentation.

- Le non-respect de cette consigne pourrait provoquer un choc électrique ou un incendie dû à une fuite électrique.

Installez votre appareil sur un sol plat et dur qui pourra supporter son poids.

- Le non-respect de cette consigne pourrait provoquer des vibrations, déplacements et bruits anormaux ou provoquer des problèmes avec le produit.

N'installez pas cet appareil dans un endroit à basses températures.

- Le gel pourrait provoquer la rupture des tuyaux.

AVERTISSEMENT: AVERTISSEMENTS critiques pour l'utilisation

En cas de dégât des eaux, coupez immédiatement l'arrivée d'eau et l'alimentation électrique et contactez le service après-vente le plus proche.

- Ne touchez pas le cordon d'alimentation avec des mains humides ou mouillées.
- Le non-respect de cette consigne pourrait provoquer un choc électrique.

Si l'appareil émet un bruit étrange, qu'il s'en dégage une odeur de brûlé ou de la fumée, débranchez immédiatement la prise d'alimentation et contactez votre service après-vente.

- Le non-respect de cette consigne pourrait provoquer un choc électrique ou un incendie.

En cas de fuite de gaz (propane, GPL, etc.), aérez immédiatement sans toucher la prise d'alimentation. Ne touchez ni l'appareil, ni le cordon d'alimentation.

- N'utilisez pas de ventilateur.
- Une étincelle pourrait provoquer une explosion ou un incendie.

Ne laissez pas les enfants jouer sur ou à l'intérieur du lave-linge. Lors de l'élimination de l'appareil, pensez à retirer le levier de la porte.

- Si des enfants se trouvent coincés dans l'appareil, ils peuvent mourir de suffocation.

Veillez à enlever tous les éléments d'emballage (polystyrène, mousse) accrochés au bas de l'appareil avant de l'utiliser.

Ne lavez pas le linge contaminé par de l'essence, du kérosène, du benzène, du diluant pour peinture, de l'alcool ou toute autre substance inflammable ou explosive.

- Cela pourrait provoquer un choc électrique, un incendie ou une explosion.

N'ouvrez pas la porte du lave-linge de force pendant qu'il fonctionne (lavage / séchage / essorage à haute température).

- L'eau éjectée du lave-linge pourrait provoquer des brûlures ou rendre le sol glissant. Cela pourrait provoquer des blessures.
- Ouvrir la porte de force pourrait endommager le produit ou provoquer des blessures.

N'insérez pas votre main sous le lave-linge quand celui-ci est en fonctionnement.

- Cela pourrait provoquer des blessures.

Ne touchez pas le cordon d'alimentation avec des mains humides ou mouillées.

- Cela pourrait provoquer un choc électrique.

N'éteignez pas l'appareil en débranchant la prise d'alimentation pendant qu'une opération est en cours.

- Rebrancher la prise d'alimentation dans la prise murale pourrait provoquer une étincelle, ce qui risquerait de provoquer un choc électrique ou un incendie.

Ne laissez pas les enfants ou les personnes handicapées utiliser ce lave-linge sans une supervision appropriée. Ne laissez pas les enfants grimper dans ou sur l'appareil.

- Cela pourrait provoquer un choc électrique, des brûlures ou des blessures.

Ne passez pas vos mains ou un objet métallique sous le lave-linge pendant qu'il fonctionne.

- Cela pourrait provoquer des blessures.

Ne débranchez pas l'appareil en tirant sur le cordon d'alimentation. Attrapez toujours fermement la prise et tirez-la hors de la prise.

- L'endommagement du cordon d'alimentation pourrait provoquer un court-circuit, un incendie et/ou un choc électrique.

N'essayez pas de réparer, de démonter ou de modifier l'appareil vous-même.

- N'utilisez pas de fusibles (comme un fil de cuivre ou d'acier, etc.) autres que les fusibles standards.
- Quand la machine doit être réparée ou réinstallée, contactez votre centre de réparation le plus proche.
- Le non-respect de ces consignes pourrait provoquer un choc électrique, un incendie, des problèmes avec le produit ou des blessures.

Si le tuyau d'arrivée d'eau se détache du robinet et que de l'eau asperge l'appareil, débranchez la prise d'alimentation.

- Le non-respect de cette consigne pourrait provoquer un choc électrique ou un incendie.

Débranchez la prise d'alimentation lorsque l'appareil n'est pas utilisé pendant longtemps ou lorsqu'il y a de l'orage.

- Le non-respect de cette consigne pourrait provoquer un choc électrique ou un incendie.

Si une substance étrangère pénètre dans la machine, débranchez la prise et contactez votre Service Client Samsung le plus proche.

- Cela pourrait provoquer un choc électrique ou un incendie.

ATTENTION: PRÉCAUTIONS d'utilisation

Lorsque le lave-linge est contaminé par une substance étrangère telle que de la lessive, de la saleté, des résidus alimentaires, etc., débranchez la prise d'alimentation et nettoyez le lave-linge avec un chiffon doux humide.

- Le non-respect de cette consigne pourrait provoquer une décoloration, une déformation, une détérioration ou l'apparition de rouille au niveau de l'appareil.

La partie en verre de la face avant de l'appareil est susceptible de se briser suite à un impact fort. Soyez prudent lorsque vous utilisez le lave-linge.

- Le bris du verre pourrait provoquer des blessures.

Après une coupure d'eau ou lorsque vous rebranchez le tuyau d'arrivée d'eau, ouvrez le robinet doucement.

Ouvrez le robinet doucement après une longue période sans utilisation.

- La pression de l'air dans le tuyau d'arrivée d'eau ou dans le tuyau d'eau pourrait endommager un élément de l'appareil ou provoquer une fuite d'eau.

Si une erreur de vidange survient pendant une opération, vérifiez s'il y a un problème avec l'évacuation de l'eau.

- En cas d'utilisation du lave-linge ors d'une inondation du fait d'un problème de vidange, cela peut entraîner un choc électrique ou un incendie.

Placez le linge entièrement dans le lave-linge afin qu'il ne se coince pas dans la porte.

- Si du linge se coince dans la porte, cela pourrait endommager le linge, le lave-linge, ou provoquer une fuite d'eau.

Coupez l'alimentation d'eau quand le lave-linge n'est pas en service.

Assurez-vous que la vis du raccord du tuyau d'arrivée d'eau soit bien serrée.

- Le non-respect de ces consignes pourrait provoquer des dommages matériels ou des blessures.

Faire attention à ce que le joint en caoutchouc et le verre de la porte avant ne soient pas contaminés par une substance étrangère (ex. déchet, fils, cheveux, etc.).

- Si une substance étrangère est prise dans la porte ou que la porte n'est pas complètement fermée, cela peut entraîner une fuite d'eau.

Ouvrez le robinet et assurez-vous que le raccord du tuyau d'arrivée d'eau soit bien serré et qu'il n'y a pas de fuite d'eau avant d'utiliser le produit.

- Si les vis du raccord du tuyau d'arrivée d'eau sont mal serrées, cela pourrait provoquer une fuite d'eau.

Le produit que vous avez acheté est prévu pour une utilisation domestique uniquement.

L'utilisation à des fins professionnelles est considérée comme une utilisation non conforme du produit. Dans ce cas, le produit ne sera pas couvert par la garantie standard prévue par Samsung et Samsung ne saura en aucun cas être tenu pour responsable en cas de dysfonctionnements ou dommages résultant d'une utilisation non conforme.

Ne montez pas sur l'appareil, ne placez pas d'objets (linge, bougies allumées, cigarettes allumées, vaisselle, produits chimiques, objets métalliques, etc.) sur l'appareil.

- Le non-respect de ces consignes pourrait provoquer un choc électrique, un incendie, des problèmes avec le produit ou des blessures.

Ne vaporisez pas de matériaux volatiles, tels que des insecticides, sur la surface de l'appareil.

- En plus d'être potentiellement dangereux pour l'homme, cela pourrait également provoquer un choc électrique, un incendie ou des problèmes avec le produit.

Ne placez pas d'objets qui génèrent des champs électromagnétiques à proximité du lave-linge.

- Cela pourrait provoquer des blessures résultant d'un dysfonctionnement.

L'eau vidangée pendant un programme de lavage à haute température ou de séchage est chaude. Ne touchez pas l'eau.

- Cela pourrait provoquer des brûlures ou des blessures.

Ne lavez pas, n'essorez pas et ne séchez pas de sièges, tapis ou vêtements imperméables (*) sauf si votre appareil possède un programme spécifique pour laver ces articles.

(*): Linges de lit en laine, housses pour la pluie, gilets de pêche, combinaisons de ski, couvre-couches, survêtements et housses pour bicyclettes, etc.

- Ne lavez pas de tapis épais et raides même si l'étiquette comporte un symbole de lavage en machine. Cela pourrait provoquer une blessure corporelle ou des dommages au niveau du lave-linge, des murs, du sol ou des vêtements résultant de vibrations anormales.
- Ne lavez pas de paillasons ni tapis de sol avec fond en caoutchouc. Le fond en caoutchouc pourrait se détacher et coller à l'intérieur du tambour, et cela pourrait entraîner un dysfonctionnement tel qu'une erreur de vidange.

Ne faites pas fonctionner le lave-linge lorsque le compartiment à lessive a été retiré.

- Cela pourrait provoquer un choc électrique ou des blessures résultants d'une fuite d'eau.

Ne touchez pas l'intérieur du tambour pendant ou juste après un séchage car il est chaud.

- Cela pourrait provoquer des brûlures.

N'insérez pas vos mains dans le tiroir à lessive.

- Cela pourrait provoquer des blessures si votre main était coincée par le mécanisme d'insertion de lessive.

Ne mettez aucun objet (tel que chaussures, résidus alimentaires, animaux) autres que du linge dans le lave-linge.

- Cela pourrait endommager le lave-linge ou provoquer des blessures ou le décès de l'animal, résultant des vibrations anormales.

N'appuyez pas sur les boutons à l'aide d'objets pointus comme des aiguilles, couteaux, ongles, etc.

- Cela pourrait provoquer un choc électrique ou des blessures.

Ne lavez pas de linge contaminé par des huiles, des crèmes ou des lotions habituellement présentes dans des instituts de soins de la peau ou des instituts de massage.

- Le joint en caoutchouc pourrait être déformé et entraîner une fuite d'eau.

Ne laissez pas d'objets métalliques tels que des épingles à nourrice ou des barrettes, ou de la javel, dans le tambour pendant une longue période de temps.

- Cela pourrait provoquer la rouille du tambour.
- Si de la rouille commence à apparaître sur la surface du tambour, appliquez un nettoyant (neutre) sur la surface et utilisez une éponge pour le nettoyer. N'utilisez jamais de brosse métallique.

N'utilisez pas de nettoyant à sec directement, ne lavez pas, ne rincez pas et n'essorez pas de linge contaminé par un nettoyant à sec.

- Cela pourrait provoquer une combustion spontanée due à la chaleur générée par l'oxydation de l'huile.

N'utilisez pas d'eau provenant d'appareils de refroidissement/chauffage de l'eau.

- Cela pourrait provoquer des problèmes au niveau du lave-linge.

N'utilisez pas de savon naturel pour le lavage à la main dans le lave-linge.

- S'il durcit et s'accumule dans le lave-linge, cela pourrait provoquer des problèmes avec le produit, une décoloration, de la rouille ou des mauvaises odeurs.

Mettez les chaussettes et les soutien-gorge dans le filet de lavage et mettez-le avec le reste du linge.

N'utilisez pas le filet de lavage pour laver de grandes pièces de linge telles que de la literie.

- Le non-respect de ces consignes pourrait provoquer des blessures résultant des vibrations anormales.

N'utilisez pas de nettoyeur solide.

- S'il s'accumule à l'intérieur du lave-linge, cela pourrait provoquer une fuite d'eau.

Assurez-vous que toutes les poches des vêtements à laver soient vides.

- Les objets durs ou pointus tels que les pièces de monnaie, les épingles à nourrice, les ongles, les vis ou les cailloux sont susceptibles de gravement endommager l'appareil.

Évitez de laver des vêtements comportant de grandes boucles, des boutons ou d'autres accessoires en métal lourd.

Triez le linge par couleur sur la base de la solidité des couleurs et sélectionnez le cycle recommandé, la température de l'eau et les fonctions additionnelles.

- Cela pourrait provoquer une décoloration ou abîmer le tissu.

Faites attention à ce que les doigts des enfants ne soient pas pris dans le hublot quand vous le refermez.

- Le non-respect de cette consigne pourrait provoquer une blessure.

AVERTISSEMENT: AVERTISSEMENTS critiques pour le nettoyage

Ne nettoyez pas l'appareil en y aspergeant de l'eau directement à l'intérieur.

N'utilisez pas de produit nettoyant agressif.

N'utilisez pas de benzène, de diluant ou d'alcool pour nettoyer l'appareil.

- Cela pourrait provoquer une décoloration, une déformation, un choc électrique, un incendie ou des dommages.

Avant de nettoyer ou d'effectuer toute opération d'entretien, débranchez l'appareil de la prise murale.

- Le non-respect de cette consigne pourrait provoquer un choc électrique ou un incendie.

Instructions concernant la marque DEEE



Les bons gestes de mise au rebut de ce produit (Déchets d'équipements électriques et électroniques)

(Applicable aux pays disposant de systèmes de collecte séparés)

Ce symbole sur le produit, ses accessoires ou sa documentation indique que ni le produit, ni ses accessoires électroniques usagés (chargeur, casque audio, câble USB, etc.) ne peuvent être jetés avec les autres déchets ménagers. La mise au rebut incontrôlée des déchets présentant des risques environnementaux et de santé publique, veuillez séparer vos produits et accessoires usagés des autres déchets. Vous favoriserez ainsi le recyclage de la matière qui les compose dans le cadre d'un développement durable.

Les particuliers sont invités à contacter le magasin leur ayant vendu le produit ou à se renseigner auprès des autorités locales pour connaître les procédures et les points de collecte de ces produits en vue de leur recyclage.

Les entreprises et particuliers sont invités à contacter leurs fournisseurs et à consulter les conditions de leur contrat de vente. Ce produit et ses accessoires ne peuvent être jetés avec les autres déchets.

Installation

Suivez attentivement ces conseils pour garantir une installation correcte du lave-linge, et pour éviter les accidents lors du lavage.

Pièces incluses

Assurez-vous que toutes les pièces soient incluses dans l'emballage du produit. En cas de problème avec le lave-linge ou les pièces, contactez un centre clientèle local Samsung ou le revendeur.

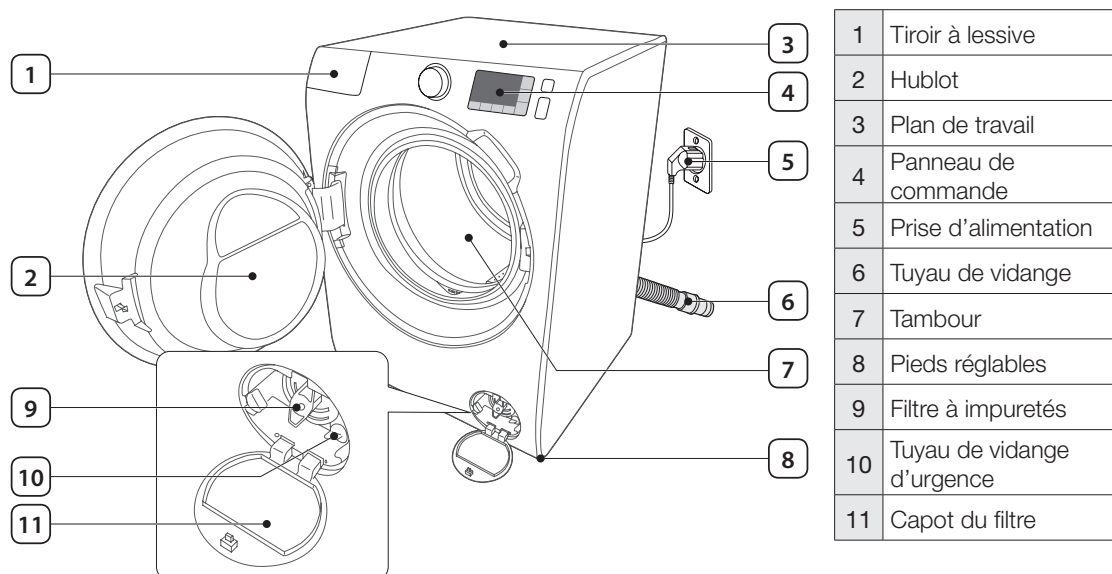

Clé à ergots



Caches-boulons

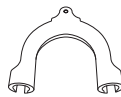

Guide-tuyau



Fixation d'embout



Tuyau d'arrivée d'eau froide



Tuyau d'arrivée d'eau chaude



Compartiment à lessive liquide

- 
Caches pour les trous des vis : Le nombre de caches pour les trous des vis dépend du modèle (3 ~ 6 caches).
- Tuyau arrivée d'eau chaude** : Modèles applicables uniquement.
- Compartiment à lessive liquide** : Modèles applicables uniquement.

Exigences d'installation

Alimentation électrique et mise à la terre

- Muni de fusible ou court-circuit CA 220-240 V / 50 Hz
- Circuit de dérivation distinct, réservé uniquement à votre lave-linge

Pour assurer une mise à la terre correcte, votre lave-linge est équipé d'un cordon doté d'une prise à 3 broches avec conducteur de terre destinée à être branchée sur une prise correctement installée et reliée à la terre.

Vérifiez avec un électricien ou un technicien qualifié si vous n'êtes pas sûr de la mise à la terre.

Ne modifiez pas le cordon fourni. S'il ne correspond pas à la prise, appelez un électricien qualifié et installez une prise appropriée.



AVERTISSEMENT

- N'utilisez PAS de rallonge.
- Utilisez uniquement le cordon d'alimentation fourni avec votre lave-linge.
- Ne reliez PAS un conducteur de terre à une conduite de plomberie en plastique, une conduite de gaz ou une conduite d'eau chaude.
- Des conducteurs de terre mal raccordés peuvent entraîner un choc électrique.

Arrivée d'eau

Une pression d'eau correcte pour ce lave-linge se situe entre 50 kPa et 800 kPa. Des pressions d'eau inférieures à 50 kPa peuvent empêcher la fermeture complète du robinet de prise d'eau. Le tambour peut aussi mettre plus de temps à se remplir, et entraîner en conséquence la coupure du lave-linge. Les robinets d'arrivée d'eau doivent se trouver à moins de 120 cm de l'arrière de votre lave-linge afin que les tuyaux fournis puissent être reliés à l'appareil.

Pour réduire un risque de fuite

- Faites en sorte que les robinets d'arrivée d'eau soient facilement accessibles.
- Fermez les robinets d'arrivée d'eau lorsque vous n'utilisez pas le lave-linge.
- Vérifiez régulièrement s'il y a des fuites sur les raccords des tuyaux d'arrivée d'eau.



ATTENTION : Avant d'utiliser votre lave-linge pour la première fois, vérifiez l'absence de fuites au niveau des raccords avec la vanne d'arrivée d'eau et les robinets.

Vidange

Samsung recommande de placer le tuyau d'évacuation mural à une hauteur de 65cm. Le tuyau d'évacuation doit être raccordé par le flexible au tube vertical, et le tube vertical doit couvrir complètement le tuyau d'évacuation.

Plancher

Pour un fonctionnement optimal, votre lave-linge doit être installé sur un sol stable. Si le sol est en bois, il est possible qu'il doive être renforcé afin de réduire les vibrations et les problèmes de déséquilibre. La présence de moquette ou de surfaces molles n'offre pas une bonne résistance aux vibrations et votre lave-linge aura tendance à se déplacer légèrement durant l'essorage.



ATTENTION : N'installez PAS votre lave-linge sur une plate-forme ou sur une structure dont le soutien est insuffisant.

Température de l'eau

N'installez pas votre lave-linge dans une zone où l'eau peut geler car il subsistera toujours une certaine quantité d'eau dans le robinet de prise d'eau, la pompe ou les tuyaux. La présence d'eau gelée dans les parties de raccordement peut endommager les courroies, la pompe et d'autres composants du lave-linge.

Installation dans une niche ou une armoire

Espace minimum pour un fonctionnement stable :

Côtés	25 mm	Arrière	50 mm
Haut	25 mm	Avant	500 mm

Si le lave-linge et un sèche-linge sont installés ensemble, il doit y avoir une aération d'au moins 500 mm sans obstacle à l'avant de la niche ou de l'armoire. Installé seul, votre lave-linge ne nécessite pas d'aération spécifique.

Installation pas à pas

ÉTAPE 1 - Sélectionner un emplacement

Exigences d'emplacement :

- Surface dure et de niveau, sans moquette ou autre revêtement de sol susceptible d'obstruer l'aération.
- Non exposé à la lumière directe du soleil
- Pièce appropriée pour l'aération et le câblage
- La température ambiante est toujours supérieure au point de congélation (0 °C)
- Loin d'une source de chaleur

ÉTAPE 2 - Enlever les boulons de fixation pour l'expédition

Déballez l'emballage du produit et enlever tous les boulons de fixation.

1. Desserrez tous les boulons de fixation à l'arrière de la machine en utilisant la clé fournie.

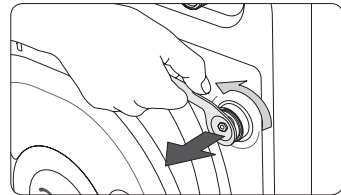

2. Bouchez les trous avec les caches en plastique fournis. Gardez les boulons de fixation en vue d'une utilisation future.

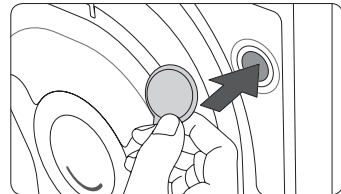

AVERTISSEMENT

Les matériaux d'emballage peuvent être dangereux pour les enfants. Placez tous les matériaux d'emballages (sacs plastiques, polystyrène, etc.) hors de la portée des enfants.

ÉTAPE 3 - Réglez le pied de mise à niveau

1. Mettez le lave-linge en place en le faisant glisser doucement. Une pression excessive peut endommager le pied de mise à niveau.
2. Mettez le lave-linge à niveau en réglant manuellement le pied de mise à niveau.
3. Quand la mise à niveau est terminée, resserrez les boulons en utilisant la clé.

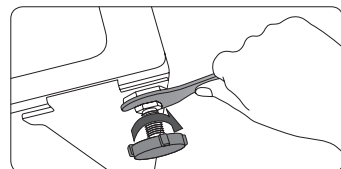
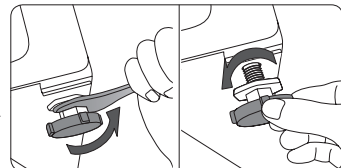

ETAPE 4 - Raccordez le tuyau d'eau.

Raccordez le tuyau d'arrivée d'eau au robinet d'eau.

1. Enlevez l'adaptateur (A) du tuyau d'arrivée d'eau (B).

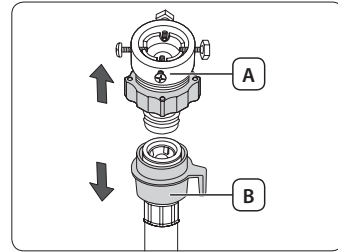

2. Utilisez un tournevis Philips pour desserrer les quatre vis sur l'adaptateur.

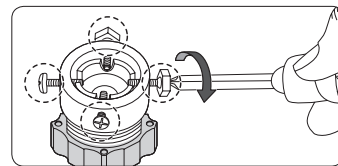

3. Tenez l'adaptateur et tournez la partie (C) dans le sens de la flèche pour le desserrer de 5 mm (*).

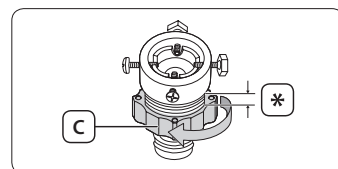

4. Insérez l'adaptateur dans le robinet d'eau, et resserrez les vis tout en levant l'adaptateur.

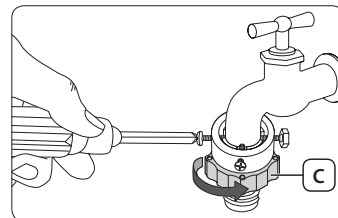

5. Tournez la partie (C) dans le sens de la flèche pour la resserrer.

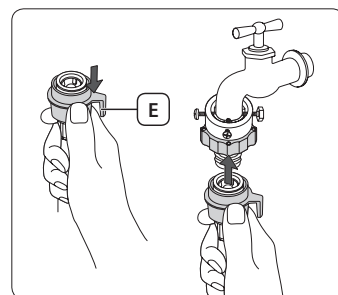

6. Tout en maintenant la partie (E) vers le bas, raccordez le tuyau d'arrivée d'eau à l'adaptateur. Puis, relâchez la partie (E). Le tuyau s'adapte dans l'adaptateur en émettant un clic.

7. Raccordez l'autre extrémité du tuyau d'arrivée d'eau à la vanne d'alimentation en eau située à l'arrière du lave-linge. Tournez le tuyau dans le sens horaire pour resserrer.

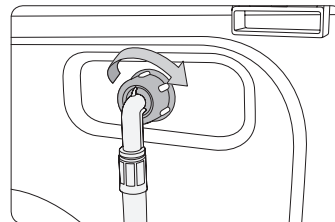

8. Ouvrez le robinet d'eau et vérifiez s'il y a des fuites autour des zones de raccordement. En cas de fuite d'eau, répétez les étapes précédentes.

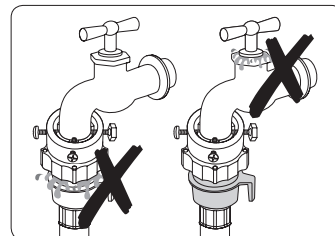

- Si vous utilisez un robinet d'eau à vis, raccordez le tuyau d'eau au robinet d'eau tel qu'indiqué.
- Utilisez un type courant de robinet d'eau. Si le robinet est à angle droit ou s'il est trop gros, retirez la bague d'écartement avant d'insérer l'adaptateur dans le robinet d'eau.

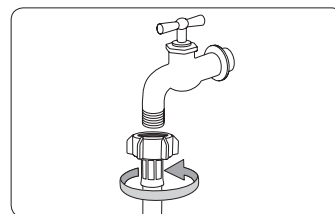

AVERTISSEMENT

Cessez d'utiliser le lave-linge s'il y a une fuite d'eau, et contactez un centre de service Samsung. Sinon cela pourrait provoquer un choc électrique.



ATTENTION

Ne tendez pas le tuyau d'arrivée d'eau en forçant. Si le tuyau est trop court, remplacez-le par un tuyau haute pression plus long.



- Après avoir raccordé le tuyau d'arrivée d'eau à l'adaptateur, vérifiez que le branchement a été correctement effectué en tirant le tuyau d'arrivée d'eau vers le bas.
- Utilisez un type courant de robinet d'eau. Si le robinet est à angle droit ou s'il est trop gros, retirez la bague d'écartement avant d'insérer le robinet dans l'adaptateur.

Pour les modèles équipés d'une arrivée d'eau chaude supplémentaire :

1. Raccordez l'autre extrémité du tuyau d'arrivée d'eau chaude à la vanne d'alimentation en eau chaude située à l'arrière du lave-linge.
2. Raccordez l'autre extrémité du tuyau d'arrivée d'eau chaude au robinet d'eau chaude.

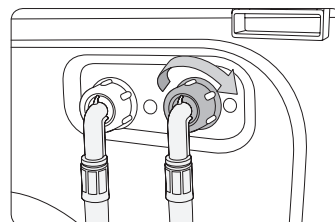

Tuyau Aqua (uniquement modèles applicables)

Le tuyau Aqua alerte les utilisateurs d'un risque de fuite d'eau. Il détecte le flux d'eau et devient rouge sur le témoin **central (A)** en cas de fuite.

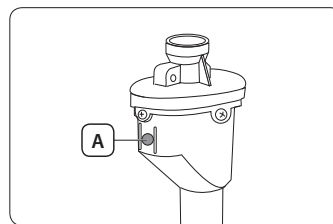

ÉTAPE 5 - Positionnez le tuyau d'eau.

L'extrémité du tuyau de vidange peut être positionnée de trois façons différentes :

Sur le bord d'un lavabo

Le tuyau de vidange doit être placé à une hauteur entre 60 cm et 90 cm (*) du sol. Pour que l'embout du tuyau de vidange reste courbé, utilisez le **guide plastique (A) du tuyau fourni**. Fixez le guide au mur en utilisant un crochet pour assurer une vidange stable.

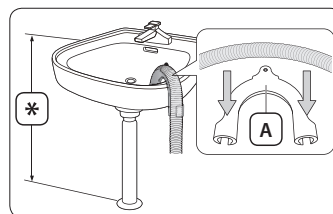

Dans un tuyau d'évacuation du lavabo

Le tuyau d'évacuation doit être situé au-dessus du siphon du lavabo, afin que son extrémité soit au moins à 60 cm du sol.

Sur un tuyau d'évacuation

Le tuyau d'évacuation doit se trouver entre 60 cm et 90 cm de hauteur (*). Il est conseillé d'utiliser un tuyau vertical d'une hauteur de 65 cm. Assurez-vous que le tuyau de vidange soit raccordé au tuyau vertical sur un angle.

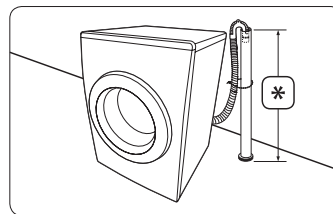

Exigences du tuyau vertical de vidange :

- un diamètre minimum de 5 cm.
- un capacité minimum de vidange de 60 litres par minute.

ÉTAPE 6 - Mettez le lave-linge en marche

Branchez le cordon d'alimentation dans une prise murale, AC de 220-240V / 50Hz une prise de courant approuvé et protégée par un fusible ou un disjoncteur. Appuyez sur le bouton **Marche/Arrêt** pour mettre le lave-linge en marche.

Avant de démarrer

Réglages initiaux

Exécuter mode de calibrage (recommandé)

Le lave-linge Samsung détecte le poids du linge automatiquement. Pour une détection plus précise du poids, exécutez le mode de calibrage après l'installation. Pour exécuter le mode de calibrage, suivez les étapes ci-dessous.

1. Retirez le linge de la machine et éteignez-la.
2. Appuyez sur la touche **Marche/Arrêt** et relâchez-la, puis appuyez simultanément sur les touches **Temp.** et **Fin différée**. La machine s'allume.
3. Appuyez sur le bouton **Départ/Pause** pour activer le Mode de calibrage.
4. Le tambour tourne dans le sens horaire et anti-horaire pendant environ 3 minutes.
5. Lorsque le "Mode de calibrage" est terminé, "**END(En)**" (Fin) apparaît à l'écran, et la machine s'éteint automatiquement. Le lave-linge est maintenant prêt à être utilisé.

Instructions de lavage

ÉTAPE 1 - Tri

Triez le linge selon ces critères :

- **Symbole textile:** séparez le coton, les fibres mélangées, les synthétiques, la soie, la laine et les rayonnées.
- **Couleurs:** séparez le blanc et les couleurs.
- **Taille:** Le mélange d'articles de tailles différentes dans le tambour améliore les résultats de lavage.
- **Sensibilité:** Lavez les articles délicats séparément, en utilisant le cycle de lavage Délicats pour les articles neufs en laine vierge et en soie, ainsi que pour les rideaux. Vérifiez les étiquettes sur les articles.



Assurez-vous de vérifier l'étiquette d'entretien sur les vêtements et triez-le en conséquence avant de démarrer le lavage.

ÉTAPE 2 - Videz les poches

Videz toutes les poches de vos vêtements à laver.

- Les objets métalliques comme les pièces, pinces et boucles sur les vêtements peuvent endommager d'autres articles à laver mais aussi le tambour.

Mettez les vêtements pourvus de boutons ou de broderies sur l'envers.

- Si les fermetures à glissière des pantalons et vestes sont ouvertes lors du lavage, cela peut endommager le tambour. Les fermetures à glissière doivent être maintenues fermées à l'aide d'un fil.
- Les vêtements avec de longues ficelles peuvent se trouver emmêlés aux autres vêtements. Veillez à attacher ensemble les lanières avant de lancer le cycle de lavage.

ÉTAPE 3 - Utilisez un filet à linge

- Les soutiens-gorge (lavables à l'eau) doivent être placés dans un filet à linge. Les parties métalliques des soutiens-gorge peuvent se casser et déchirer les autres articles à laver.
- Les vêtements légers et de petite taille, tels que les chaussettes, gants, bas et mouchoirs, peuvent se coincer entre le hublot et la paroi du lave-linge. Placez-les dans un sac à linge fin.
- Ne lavez pas le sac à linge seul, sans linge. Ceci pourrait provoquer des vibrations anormales susceptibles d'entraîner des déplacements de la machine impliquant des blessures.

ÉTAPE 4 - Prélavage (si nécessaire)

Ajoutez une option Prélavage au programme sélectionné avec une lessive à base de protéines pour les articles en coton qui sont très sales.

ÉTAPE 5 - Évaluer la capacité de chargement

Ne surchargez pas le lave-linge, sans quoi votre linge ne sera pas lavé correctement. Pour la capacité de charge pour le type de vêtements, consultez la page 25.



Lorsque vous lavez des draps ou des Draps, il se peut que la durée de lavage soit allongée ou que l'efficacité de l'essorage soit moindre. Pour les draps ou couvre-lits, la vitesse d'essorage maximale recommandée est de 800 tpm et la capacité de charge est inférieure ou égale à 2,0 kg.



ATTENTION : Si le linge est déséquilibré et le code erreur 'UE' s'affiche, redistribuez la charge. Du linge mal équilibré peut réduire les performances d'essorage.

ÉTAPE 6 - Utilisez une lessive appropriée.

La lessive à utiliser dépend du type de tissu (coton, synthétiques, vêtements délicats, laine), de la couleur, de la température de lavage et du degré de salissure. Utilisez toujours une lessive qui mousse peu, prévue pour les lave-linge automatiques.



- Respectez les recommandations du fabricant de la lessive ; celles-ci ont été élaborées en fonction du poids du linge, du degré de salissure et de la dureté de l'eau de votre région. Si vous n'êtes pas sûr de la dureté de l'eau, contactez une autorité locale pour l'eau.
- N'utilisez pas de lessive qui a tendance à se durcir ou se solidifier. Cette lessive peut rester après le cycle de rinçage, bloquant l'évacuation.



ATTENTION : Utilisez seulement une lessive liquide neutre pour la laine dans le programme laine. Une lessive en poudre utilisée dans le programme laine peut rester dans le linge et le décolorer.

Conseils d'utilisation du tiroir à lessive

Le lave-linge est muni d'un distributeur à trois compartiments : le compartiment de gauche pour le lavage principal, celui du centre pour l'adoucissant et celui de droite pour le lavage préliminaire.

Ⓘ	Compartiment pour la lessive de pré-lavage
Ⓜ	Compartiment de lessive pour le lavage principal : lessives en poudre, adoucissants, d'eau, agents de pré-trempage, javel et détachants
Ⓢ	Compartiment de l'adoucissant

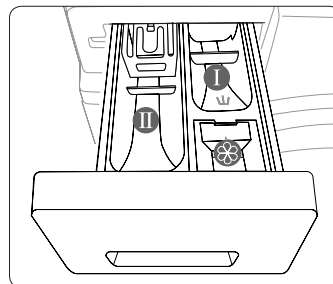

⚠ ATTENTION

- N'ouvrez pas le tiroir à lessive quand le lave-linge est en marche.
- N'utilisez pas les types de lessive suivants :
 - Type tablettes ou capsules
 - Type bille ou filet
- Pour éviter l'obstruction du compartiment, il convient de diluer les agents concentrés ou fortement enrichis (adoucissant ou lessive) avant de les y placer.

Le tiroir à lessive est situé au coin supérieur gauche du lave-linge.

1. Ouvrez le tiroir à lessive en le faisant glisser.
2. Placez un volume approprié de lessive dans le compartiment de gauche (Ⓜ).
Pour utiliser une lessive liquide, consultez le guide Lessive liquide ci-dessous.

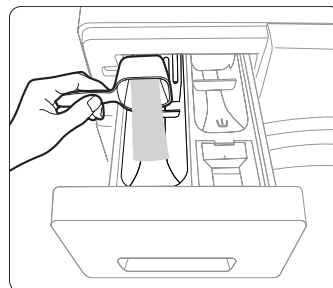

3. Placez un volume approprié d'adoucissant dans le compartiment central (Ⓢ) si nécessaire.
Ne dépassez pas la ligne max. (A) marquée sur le compartiment.

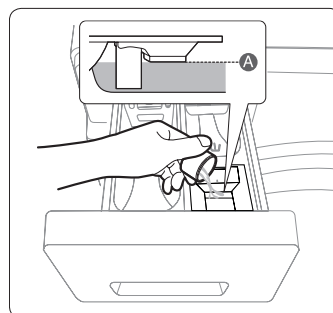

4. Si vous sélectionnez l'option Prélavage, placez un volume approprié de lessive dans le compartiment de droite (I).
5. Faites glisser le tiroir à lessive vers l'intérieur pour le fermer.

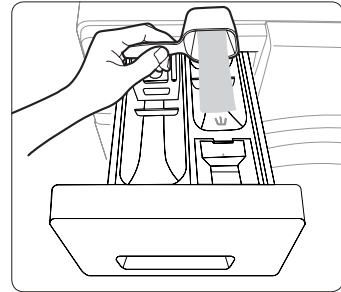

Conteneur à lessive liquide (uniquement modèles applicables)

Pour utiliser une lessive liquide, placez d'abord le conteneur à lessive liquide prévu (A) dans le compartiment à lessive pour lavage principal (II). Puis, placez un volume approprié de lessive dans le conteneur. Ne dépassez pas la ligne max. marquée à l'intérieur du conteneur.





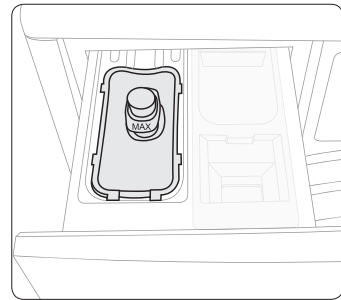





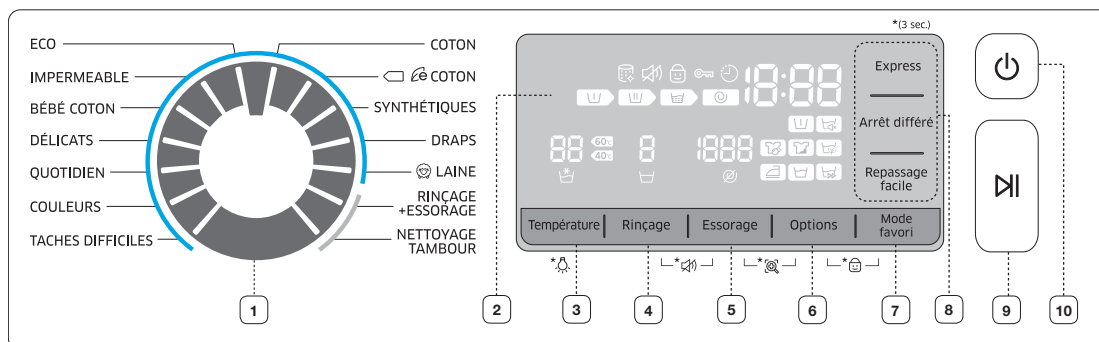







ATTENTION : Enlevez le conteneur à lessive liquide si vous utilisez une lessive en poudre.



Fonctionnement

Panneau de commande



1	Sélecteur de programme	Tournez le bouton pour sélectionner un programme.
2	Zone d'affichage	Affiche les informations du temps restant du lave-linge ainsi que les réglages.
3	Temp.	Appuyez pour changer la température de l'eau pour le programme actuel. Maintenez appuyé pendant 3 secondes pour allumer/éteindre la lumière du tambour.
4	Rinçage	Appuyez pour changer le temps de rinçage pour le programme actuel. Vous pouvez régler les temps de rinçage jusqu'à 5.
5	Essorage	Appuyez pour changer la vitesse d'essorage pour le programme actuel. <ul style="list-style-type: none"> • Arrêt cuve pleine : Le programme final de rinçage est interrompu de sorte que le linge reste dans l'eau. Pour essorer le linge, lancez un programme de vidange ou de rinçage. • Sans essorage : le tambour ne tourne pas après le programme final de vidange.
6	Options	Appuyez pour sélectionner une option. A chaque fois que vous appuyez sur ce bouton, la sélection d'option change dans cette séquence. Trempage  > Intensif  > Prélavage  > Trempage  + Intensif  > Trempage  + Prélavage  > Intensif  + Prélavage  > Trempage  + Intensif  + Prélavage  > arrêt
7	Mode favori	Appuyez pour aller à l'écran d'options personnalisées. 3 options personnalisées sont disponibles mais une sélection multiple n'est pas autorisée.
8	Options fréquentes	Trois options fréquentes sont prévues séparément pour un accès facile. Pour sélectionner ou désélectionner, appuyer sur le bouton correspondant.
9	 Départ/Pause	Appuyez pour démarrer ou terminer une opération.
10	 Marche/Arrêt	Appuyez pour mettre en marche/arrêter le lave-linge.

Étapes simples pour démarrer

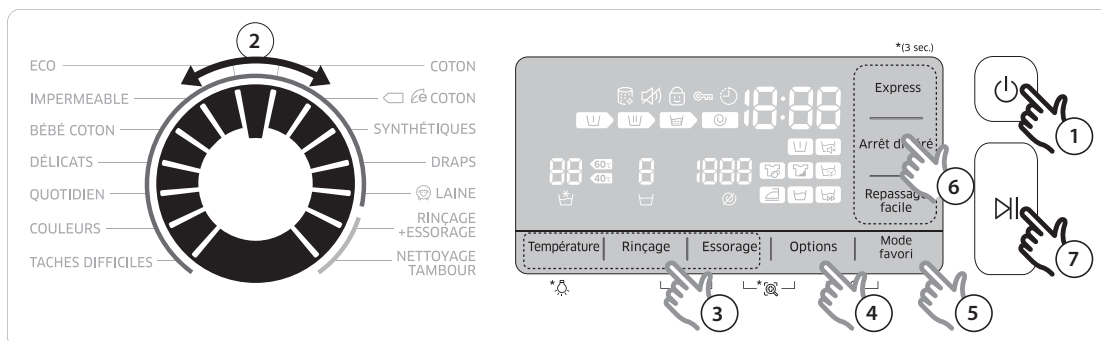

1. Appuyez sur le bouton **Marche/Arrêt** pour mettre le lave-linge en marche.
2. Tournez le Sélecteur de programme pour sélectionner un programme.
3. Changez les réglages du programme (**Température**, **Rinçage**, et **Essorage**) si nécessaire.
4. Pour ajouter une option, appuyez de manière répétée sur le bouton **Options** jusqu'à ce que l'icône de l'option correspondante s'allume.
5. Pour sélectionner un mode préféré, appuyez de manière répétée sur le bouton **Mode favori** jusqu'à ce que l'icône du mode correspondant s'allume.
6. Pour ajouter une option fréquente, appuyez sur la touche correspondante (**Lavage rapide**, **Fin différée**, et **Repassage facile**).
7. Appuyez sur le bouton **Départ/Pause**.

Pour changer le programme quand l'appareil fonctionne





1. Appuyez sur le bouton **Départ/Pause** pour arrêter le fonctionnement.
2. Sélectionnez un programme différent.
3. Appuyez de nouveau sur le bouton **Départ/Pause** pour démarrer le nouveau programme.

Vue d'ensemble des programmes



Programmes standard

Programme	Description et Charge maxi. (kg)	
Coton	<ul style="list-style-type: none"> Pour cotons, linge de lit, linge de table, sous-vêtements, serviettes ou chemises. Le temps de lavage et le nombre de programmes de rinçage sont réglés automatiquement selon la charge. 	Max
 Coton	<ul style="list-style-type: none"> Performances optimales avec énergie réduite pour les tissus en cotons, linge de lit, linge de table, sous-vêtements, serviettes ou chemises. 	Max
Synthétiques	<ul style="list-style-type: none"> Pour les chemisiers ou les chemises en polyester (diolen, trevira), polyamide (perlon, nylon), ou similaire. 	3,5
Draps	<ul style="list-style-type: none"> Pour jetés de lit, draps de lit, couvre-lits, etc. Pour de meilleurs résultats, lavez seulement 1 type de linge de lit et assurez-vous que la charge pèse moins de 2 kg. 	2
Laine	<ul style="list-style-type: none"> Spécifique pour laine lavable en machine pour des charges inférieures à 2,0 kg. Le programme laine se caractérise par un bercement et un trempage doux pour éviter que les fibres de laine ne rétrécissent/se déforment. Une lessive neutre est recommandée. 	2
Eco	<ul style="list-style-type: none"> Le programme Eco Bubble à faible température contribue à des économies d'énergie. 	4
Imperméable	<ul style="list-style-type: none"> Pour les vêtements de montagne, de ski et de sport composés de matières fonctionnelles telles que spandex, stretch, et micro-fibre 	2
Bébé coton	<ul style="list-style-type: none"> Se caractérise par un lavage à haute température et un rinçage supplémentaire pour s'assurer qu'il ne reste pas de lessive. 	4
Délicats	<ul style="list-style-type: none"> Pour tissus extra-fins, soutiens-gorge, lingerie (soie), et autres tissus lavables uniquement à la main. 	2
Quotidien	<ul style="list-style-type: none"> Exécution rapide du programme en une heure environ pour les articles quotidiens tels que les sous-vêtements et les chemises. 	4
Couleurs	<ul style="list-style-type: none"> Se caractérise par des rinçages additionnels et un essorage réduit pour garantir que le linge soit lavé doucement et bien rincé. 	4
Taches Difficiles	<ul style="list-style-type: none"> Se caractérise par son cycle de trempage qui élimine efficacement les taches sur le linge. Pendant le cycle de trempage, le tambour s'arrête de tourner. Il ne s'agit pas d'une panne du système. 	4
Rinçage+Essorage	<ul style="list-style-type: none"> Se caractérise par un rinçage additionnel après avoir ajouté de l'adoucissant pour textiles au linge. 	-
Nettoyage Tambour	<ul style="list-style-type: none"> Spécifique au nettoyage du tambour et élimine les saletés et bactéries du tambour. Exécutez tous les 40 lavages environ sans lessive ni javel. Assurez-vous que le tambour soit vide. N'utilisez pas d'agents de nettoyage pour nettoyer le tambour. 	-

Options

Option	Description
 Prélavage	<ul style="list-style-type: none"> Cela ajoutera un cycle de lavage préliminaire avant le cycle de lavage principal.
 Intensif	<ul style="list-style-type: none"> Pour le linge très sale. Le temps de fonctionnement pour chaque programme est plus long que d'habitude.
 Trempage	<ul style="list-style-type: none"> Cette option élimine efficacement les taches en faisant tremper le linge. Chaque programme de trempage fait tourner le tambour pendant 1 minute et reste immobile pendant 4 minutes, avec un total de 6 fois pour 30 minutes.
- Express	<ul style="list-style-type: none"> Spécifique aux vêtements moins sales avec une charge inférieure à 2kg. Dure environ 15 minutes, selon les conditions telles que la pression de l'eau, la dureté de l'eau et/ou d'autres options sélectionnées. Le temps du lavage rapide augmente dans cette séquence : Off > 15 min > 20 min > 30 min > 40 min > 50 min > 60 min. Un volume recommandé de détergent est inférieure à 20g (pour une charge de 2kg).
 Fin différée	<ul style="list-style-type: none"> Le temps affiché se réfère au temps de fin d'un programme sélectionné. Vous pouvez régler la durée de Fin différée en unités horaires qui peuvent être supérieures à la durée estimée du programme. Réglez le temps de l'Fin différée entre 1 heure et 19 heures.
 Repassage facile	<ul style="list-style-type: none"> La vitesse d'essorage augmente pour réduire les plis du linge. Réglez la vitesse d'essorage jusqu'à 800 tr/min.

Mode favori

Mode	Description
 Vitesse de lavage	<ul style="list-style-type: none"> Cela change les réglages du programme pour réduire le temps de lavage général. La charge de linge recommandée est inférieure à 4,0 kg pour le programme Coton avec Lavage rapide activé.
 Programme Lavage Eco	<ul style="list-style-type: none"> Cela change les réglages du programme pour réduire la consommation générale.
 Lavage silencieux	<ul style="list-style-type: none"> Cela change les réglages du programme pour réduire le bruit et les vibrations du fonctionnement.

Fin différée

Vous pouvez régler le lave-linge pour qu'il finisse le programme actuel ultérieurement à des heures spécifiques.

Ceci est utile si vous souhaitez terminer le lavage quand vous revenez de votre travail.

1. Sélectionnez un programme. Puis changez les réglages du programme si nécessaire.
2. Appuyez de manière répétée sur **Fin différée** pour régler l'heure de l'Fin différée.
3. Appuyez sur le bouton **Départ/Pause**.

Étude de cas

Vous souhaitez terminer un programme de deux-heures dans les 3 heures à partir de maintenant. Pour cela, vous ajoutez l'option Fin différée au programme actuel avec le réglage 3-heures, et vous appuyez sur le bouton **Départ/Pause** à 14.00. Puis, que se passe-t-il ? Le lave-linge se met en marche à 15.00 et s'arrête à 17.00. Ci-dessous l'historique de ce cas.



Réglages

Sécurité enfant

Pour éviter les accidents aux enfants, Sécurité enfants verrouille tous les boutons.

- Pour réinitialiser ou déverrouiller la sécurité enfants, maintenez appuyés simultanément les boutons **Options** et **Mode favori** pendant 3 secondes.



Pour ajouter de la lessive ou plus de linge dans le tambour, ou pour changer les réglages du programme dans Sécurité enfants, vous devez d'abord déverrouiller la Sécurité enfants.

Son

Couper ou remettre le son

- Pour couper ou remettre le son, maintenez appuyés simultanément les boutons **Rinçage** et **Essorage** pendant 3 secondes.

Éclairage tambour

- Pour allumer ou éteindre l'éclairage du tambour, maintenez appuyé le bouton **Temp.** pendant 3 secondes.
- L'éclairage du tambour se coupe automatiquement après 5 minutes.

Maintenance

Gardez votre lave-linge propre pour éviter que les performances ne se détériorent et pour préserver le cycle de vie.

Nettoyage Tambour

Exécutez ce programme régulièrement pour nettoyer le tambour, et pour enlever les bactéries de celui-ci.

1. Appuyez sur le bouton **Marche/Arrêt** pour mettre le lave-linge en marche.
2. Tournez le **sélecteur de programme** pour sélectionner un **Nettoyage Tambour**.
3. Appuyez sur le bouton **Départ/Pause**.



La température de l'eau pour Nettoyage Tambour est réglée sur 70 °C, et cela ne peut être changé.



ATTENTION: N'utilisez pas d'agents de nettoyage pour nettoyer le tambour. Des résidus chimiques dans le tambour détériorent les performances de lavage.

Rappel Nettoyage Tambour

Le rappel Nettoyage Tambour  apparaît sur l'écran principal une fois tous les 40 lavages.

Exécutez le programme Nettoyage Tambour. Il est conseillé d'exécuter régulièrement le Nettoyage Tambour. Quand vous voyez ce rappel pour la première fois, vous pouvez l'ignorer pendant 6 fois consécutives. A partir du 7^{ème} lavage, le rappel n'apparaît pas. Cependant, il apparaît de nouveau au 40^{ème} lavage.

Smart Care (Soin intelligent)

Pour activer cette fonction, vous devez d'abord télécharger l'application "**Samsung Smart Washer**" (Lave-linge intelligent Samsung) sur Google Play ou App Store, et l'installer sur un dispositif mobile disposant d'une caméra.

La fonction Contrôle intelligent doit être optimisée pour :

Les séries Galaxy & iPhone (ne peut être pris en charge pour certains modèles)

1. Maintenez appuyés simultanément les boutons **Essorage** et **Options** pendant 3 secondes pour entrer en mode Smart Check (Contrôle intelligent).
2. Le lave-linge commence la procédure d'auto-diagnostic et affiche un code d'erreur en cas d'erreur.
3. Lancez l'application **Samsung Smart Washer** sur votre dispositif mobile, et tapez **Smart Check**.
4. Placez le dispositif mobile devant le panneau d'affichage du lave-linge de sorte que le dispositif mobile et le lave-linge se fassent face. Le code erreur sera alors automatiquement reconnu par l'application.
5. Quand le code erreur est correctement reconnu, l'application fournit des informations détaillées de l'erreur en vue d'autres actions.



- Le nom de la fonction, Smart Check, peut varier selon la langue.
- Si le lave-linge reflète une lumière sur l'écran, l'application peut ne pas reconnaître le code erreur.
- Si l'application n'arrive pas à reconnaître le code Smart Check de manière consécutive, saisissez manuellement le code erreur sur l'écran de l'application.

Vidange d'urgence

Dans le cas d'une panne de courant, vidangez l'eau du tambour avant d'enlever le linge.

1. Débranchez le cordon d'alimentation du lave-linge de la prise principale.
2. Appuyez doucement sur la zone supérieure du capot du filtre pour ouvrir.

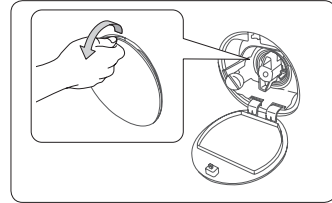

3. Tirez doucement le tuyau de vidange d'urgence.

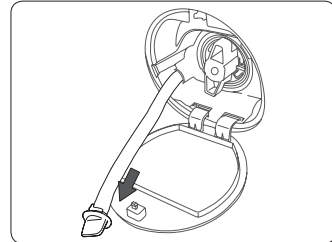

4. Tout en tenant l'extrémité du tuyau de vidange, ouvrez le bouchon du tuyau.

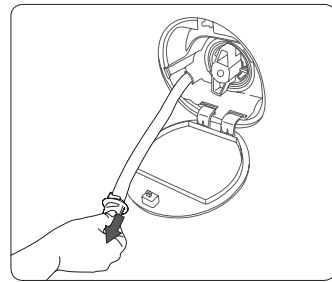

5. Laissez l'eau s'évacuer dans un conteneur.
6. Fermez le bouchon du tuyau et réinsérez le tuyau de vidange.
7. Remettez le capot du filtre en place.

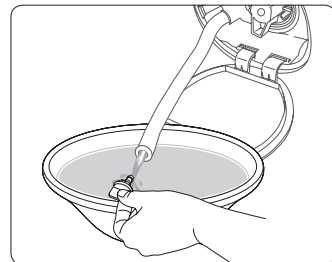

Nettoyage

Surface du lave-linge

Utilisez un chiffon doux avec un détergent ménager non-abrasif. Ne versez pas d'eau sur le lave-linge.

Filtre fin

Nettoyez le filtre fin du tuyau d'arrivée d'eau une ou deux fois par an.

1. Coupez le lave-linge et débranchez le cordon d'alimentation.
2. Fermez le robinet d'eau.
3. Dévissez et débranchez le tuyau d'arrivée d'eau situé à l'arrière du lave-linge. Couvrez le tuyau avec un chiffon pour éviter que l'eau ne se répande.
4. Utilisez des pinces pour tirer le filtre fin du trou de la vanne d'admission.
5. Faites bien tremper le filtre fin dans l'eau de sorte que le connecteur fileté trempe également.
6. Séchez le filtre fin à l'ombre.
7. Réinsérez le filtre fin dans le tuyau d'arrivée d'eau et placez le tuyau d'arrivée d'eau dans sa position d'origine.
8. Ouvrez le robinet d'eau.

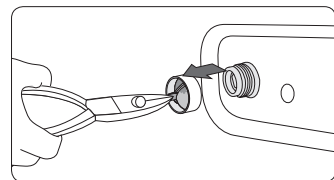
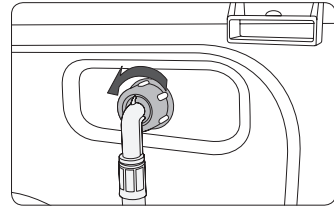

 Si le filtre fin est obstrué, un code erreur "4E" apparaît sur l'écran.

Filtre à impuretés

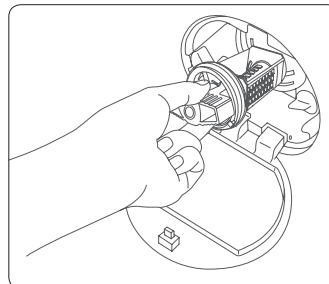

Il est conseillé de nettoyer le filtre à impuretés 5 ou 6 fois par an pour éviter qu'il ne soit obstrué. Un filtre à impuretés obstrué peut réduire l'effet de bulle.

1. Coupez le lave-linge et débranchez le cordon d'alimentation.
2. Vidangez l'eau restant dans le tambour en vous référant à "**Vidange d'urgence**" à la page 31.
3. Ouvrez le capot du filtre en utilisant une pièce de monnaie ou une clé.
4. Tournez le bouchon du filtre à impuretés vers la gauche, et vidangez l'eau restante.
5. Enlevez le filtre à impuretés.

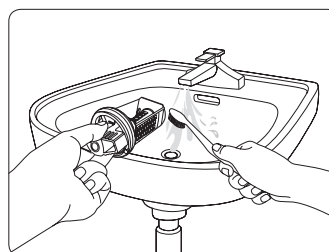

6. Nettoyez le filtre à impuretés en utilisant une brosse douce. Assurez-vous que l'hélice de la pompe de vidange située dans le filtre n'est pas bloquée.
7. Réinsérez le filtre à impuretés et tournez le bouchon du filtre vers la droite.



- 
 - Pour ouvrir le bouchon du filtre de sécurité, poussez et tournez dans le sens antihoraire. Le ressort du bouchon aide à ouvrir celui-ci.
 - Pour ouvrir le bouchon du filtre de sécurité, tournez dans le sens horaire. Le ressort émet un cliquetis, ce qui est normal.
- 
 - Si le filtre à impuretés est obstrué, un code erreur "**5E**" apparaît sur l'écran.

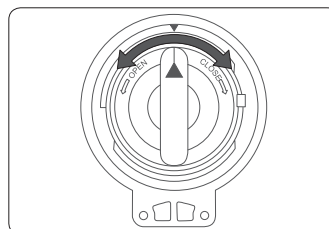

ATTENTION

- Assurez-vous que le bouchon du filtre soit correctement fermé après avoir nettoyé le filtre. Sinon cela pourrait provoquer une fuite.
- Assurez-vous que le filtre soit correctement inséré après l'avoir. Sinon cela pourrait provoquer une panne de fonctionnement ou une fuite.

Tiroir à lessive

1. Tout en abaissant la **manette d'ouverture (A)** à l'intérieur du tiroir, faites glisser le tiroir.
2. Enlevez la **manette d'ouverture** et le conteneur à lessive liquide du tiroir.

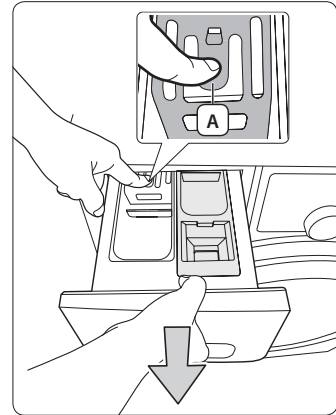

3. Nettoyez les composants du tiroir dans de l'eau en utilisant une brosse douce.

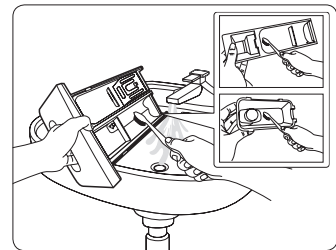

4. Nettoyez le recoin du tiroir en utilisant une brosse douce.
5. Réinsérez la **manette d'ouverture (A)** et le conteneur à lessive liquide dans le tiroir.
6. Faites glisser le tiroir vers l'intérieur pour le fermer.



 Pour enlever la lessive restante, exécutez le programme Rinçage + Essorage avec le tambour vide.

Récupération après gel

Le lave-linge peut geler quand la température tombe en-dessous de 0°C.

1. Coupez le lave-linge et débranchez le cordon d'alimentation.
2. Versez de l'eau chaude sur le robinet d'eau pour assouplir le tuyau d'arrivée d'eau.
3. Débranchez le tuyau d'arrivée d'eau et immergez-le dans de l'eau chaude.
4. Versez de l'eau chaude dans le tambour et laissez agir environ 10 minutes.
5. Raccordez le tuyau d'arrivée d'eau au robinet d'eau.



Si le lave-linge ne fonctionne toujours pas normalement, répétez les étapes ci-dessus jusqu'à ce qu'il fonctionne normalement.

Faites attention à une inutilisation prolongée

Évitez de laisser le lave-linge inutilisé pendant une durée prolongée.

Si c'est le cas, vidangez le lave-linge et débranchez le cordon d'alimentation.

1. Tournez le Sélecteur de programme pour sélectionner un programme **Rinçage+Essorage**.
2. Videz le tambour et appuyez sur le bouton **Départ/Pause**.
3. Quand le programme est terminé, fermez le robinet d'eau et débranchez le tuyau d'arrivée d'eau.
4. Coupez le lave-linge et débranchez le cordon d'alimentation.
5. Ouvrez le hublot pour laisser l'air circuler par le tambour.

Dépannage

Points de contrôle

Si vous rencontrez un problème avec votre lave-linge, vérifiez d'abord le tableau ci-dessous et essayez les suggestions proposées.

PROBLÈME	SOLUTION
votre lave-linge ne démarre pas.	<ul style="list-style-type: none">• Assurez-vous que le lave-linge est branché.• Assurez-vous que le hublot est correctement fermé.• Assurez-vous que le ou les robinets d'arrivée d'eau sont ouverts.• Assurez-vous d'avoir appuyé sur le bouton Départ/Pause.
l'eau n'arrive pas ou le débit est insuffisant.	<ul style="list-style-type: none">• Ouvrez le robinet d'arrivée d'eau à fond.• Assurez-vous que le tuyau d'eau n'est pas gelé.• Démêlez les tuyaux d'arrivée d'eau.• Nettoyez le filtre du tuyau d'arrivée d'eau.
il reste de la lessive dans le tiroir à lessive à la fin du programme de lavage.	<ul style="list-style-type: none">• Assurez-vous que la pression d'eau est suffisante pour faire fonctionner le lave-linge.• Assurez-vous que de la lessive a été ajoutée dans le bac central du tiroir à lessive.
votre lave-linge vibre ou est trop bruyant.	<ul style="list-style-type: none">• Assurez-vous que le lave-linge est installé sur une surface plane. Si la surface n'est pas plane, ajustez les pieds réglables pour mettre le lave-linge à niveau.• Assurez-vous que les vis de transport ont été retirées.• Assurez-vous que le lave-linge n'est en contact avec aucun autre objet.• Assurez-vous que la charge de linge est bien équilibrée.
le lave-linge ne vidange et/ou n'essore pas.	<ul style="list-style-type: none">• Démêlez tous les tuyaux. Vérifiez que les tuyaux ne sont pas emmêlés.• Assurez-vous que le filtre à impuretés n'est pas bouché.
le hublot est verrouillé ou ne s'ouvre pas.	<ul style="list-style-type: none">• Le hublot ne s'ouvre que 3 minutes après l'arrêt ou la désactivation du lave-linge.

Si le problème persiste, contactez le service clientèle de Samsung le plus proche.

Codes d'erreur

En cas de dysfonctionnement de votre lave-linge, un code d'information peut apparaître sur l'écran. Vérifiez le tableau ci-dessous et essayez les suggestions.

CODE D'ERREUR	SOLUTION
dE	<ul style="list-style-type: none">• Assurez-vous que le hublot est correctement fermé.• Assurez-vous que le linge n'est pas pris dans la porte.
4E	<ul style="list-style-type: none">• Assurez-vous que le robinet d'eau est ouvert.• Vérifiez la pression de l'eau.• Nettoyez les filtres à maille du tuyau d'eau.
5E	<ul style="list-style-type: none">• Nettoyez le filtre à impuretés.• Assurez-vous que le tuyau de vidange est correctement installé.• Nettoyer le filtre à maille du tuyau d'arrivée d'eau
UE	<ul style="list-style-type: none">• La charge de linge n'est pas équilibrée. Rééquilibrez la charge. Si vous souhaitez laver un seul vêtement, par exemple un peignoir de bain ou un jean, il se peut que le résultat final de l'essorage ne soit pas satisfaisant et que le message d'erreur " UE " apparaisse à l'écran.
cE/3E	<ul style="list-style-type: none">• Contactez le service après-vente.
Sd/Sud	<ul style="list-style-type: none">• Cette erreur survient lorsqu'une trop grande quantité de mousse est détectée. Elle s'affiche également pendant que la mousse est évacuée. Lorsque la mousse a été évacuée, le cycle normal reprend (c'est l'une des opérations normales. Il s'agit d'un message d'erreur pour éviter les défaillances de non-détection).
Uc	<ul style="list-style-type: none">• Si la tension électrique fournie est instable, le lave-linge se met en pause pour protéger ses équipements électriques.• Si la tension correcte est fournie, le cycle reprend automatiquement.

Si un code d'informations continue à apparaître sur l'écran, contactez le service clientèle Samsung le plus proche.

Caractéristiques techniques

Protection de l'environnement





























- Cet appareil a été fabriqué à partir de matériaux recyclables. Si vous souhaitez vous en séparer, veuillez respecter les normes locales en vigueur en matière de mise au rebut des déchets. Coupez le cordon d'alimentation de façon à ce que l'appareil ne puisse plus être raccordé à une source électrique. Retirez le hublot afin d'éviter que de jeunes enfants ou des animaux ne se retrouvent piégés dans l'appareil.
- Ne dépassez pas les quantités de lessive préconisées par le fabricant de la lessive.
- N'utilisez de produits détachants et blanchissants avant le cycle de lavage qu'en cas d'absolue nécessité.
- Économisez de l'eau et de l'électricité en ne faisant tourner que des charges pleines (la charge varie en fonction du programme utilisé).

Déclaration de conformité

Cet appareil est conforme aux normes européennes de sécurité, à la directive 93/68/CE et à la norme EN 60335.

Tableau des symboles d'entretien des textiles

Les symboles suivants offrent des conseils sur l'entretien des vêtements. Les symboles textile sont au nombre de quatre ; ils sont généralement énumérés dans l'ordre suivant : lavage, blanchiment, séchage et repassage et, au besoin, nettoyage à sec. L'utilisation de ces symboles garantit la cohérence des informations entre les fabricants de vêtements (articles domestiques ou importés). Observez les consignes associées à chaque symbole textile pour optimiser la durée de vie de votre linge et limiter les problèmes de lavage.





	Textile résistant		Repassage à 100 °C maximum
	Textile délicat		Repassage interdit
 	Lavage à 95 °C		Nettoyage à sec avec tous les dissolvants habituels
 	Lavage à 60 °C		Nettoyage à sec au perchloréthylène, aux dissolvants fluorés ou aux essences minérales uniquement
 	Lavage à 40 °C		Nettoyage à sec aux essences minérales uniquement
 	Lavage à 30 °C		Nettoyage à sec interdit
	Lavage à la main uniquement		Séchage à plat
	Nettoyage à sec uniquement		Séchage sur cintre, sans essorage
	Chlorage dilué à froid		Séchage sur cintre
	Chlorage interdit		Séchage en machine possible, température modérée
	Repassage à 200 °C maximum		Séchage en machine possible, température basse
	Repassage à 150 °C maximum		Séchage en machine interdit

Fiche technique des lave-linge domestiques

 La conception et les spécifications sont sujettes à changement sans avis préalable à des fins d'amélioration de la qualité.

selon la réglementation (UE) n° 1061/2010

Samsung				
Nom du modèle			WW80H7600E*	WW90H7600E*
Capacité	kg		8	9
Classe énergétique				
A + + + (plus haute efficacité) à D (plus basse efficacité)			A+++	A+++
Consommation énergétique				
Consommation d'énergie annuelle (AE_C) ¹⁾		kWh/an	151	151
Consommation d'énergie (E_t.60) coton 60 °C en charge pleine		kWh	0,78	0,80
Consommation d'énergie (E_t.60.1/2) coton 60 °C en demi-charge		kWh	0,66	0,64
Consommation d'énergie (E_t.40.1/2) coton 40 °C en demi-charge		kWh	0,50	0,50
Consommation en mode Éteint (P_o)		W	0,45	0,45
Consommation en mode Veille (P_l)		W	10	10
Consommation d'eau annuelle (AW_c) ²⁾		l/an	9400	9400
Classe d'efficacité d'essorage³⁾				
A (Efficace) à G (Peu efficace)			A	A
Vitesse d'essorage maximale		tr/min	1600	1600
Taux d'humidité résiduelle		%	44	44
Programmes auxquels les informations sur l'étiquette et la fiche technique renvoient			 Coton 60 °C et 40 °C ⁴⁾	
Durée d'un programme standard				
Coton à 60°C, en charge pleine		min	270	270
Coton à 60°C, en demi-charge		min	250	250
Coton à 40°C, en demi-charge		min	230	230
Durée en mode Veille		min	8	8
Niveau sonore				
Lavage		dB (A) re 1 pW	52	52
Essorage		dB (A) re 1 pW	76	76
Dimensions				
Dimensions de l'appareil		Hauteur	mm	850
		Largeur	mm	600
		Profondeur ⁵⁾	mm	600
Poids net		kg	76	76
Poids brut		kg	78	78
Poids de l'emballage		kg	2	2
Pression de l'eau		kPa	50-800	
Raccordement électrique				
Puissance		V	220-240	
Consommation		W	2000-2400	
Fréquence		Hz	50	
Nom de la société			Samsung Electronics Co., Ltd.	

1. La consommation d'énergie annuelle est basée sur les 220 cycles de lavage standard pour les programmes  Coton à 60 °C et à 40 °C en charge pleine et en demi-charge, et sur la consommation des modes de mise sous et hors tension. La consommation d'énergie réelle dépendra de la façon dont l'appareil est utilisé.
2. La consommation d'eau annuelle est basée sur les 220 cycles de lavage standard pour les programmes  Coton à 60 °C et à 40 °C en charge pleine et en demi-charge. La consommation d'eau réelle dépendra de la façon dont l'appareil est utilisé.
3. La teneur en eau après essorage est très importante si vous faites sécher vos vêtements au sèche-linge.
La consommation d'énergie est bien plus élevée au cours d'un cycle de séchage qu'au cours d'un cycle de lavage.
Plus la vitesse d'essorage est élevée, plus vous économiserez de l'énergie lors du séchage en machine.
4. Les programmes  Coton 60 °C et  Coton 40°C correspondent au 'programme standard coton 60 °C' et au 'programme standard coton 40 °C'. Ils sont adaptés au nettoyage du linge normalement sale et sont les plus efficaces (en ce qui concerne la consommation d'eau et énergétique) pour ce type de linge.
Veuillez exécuter le mode calibrage après l'installation (se référer à la section "Exécuter mode de calibrage (recommandé)" de la page 18).
Dans ces programmes, la température de l'eau réelle peut être différente de la température déclarée.
5. L'espace à respecter entre le mur et l'appareil n'est pas compris dans la profondeur indiquée.





Fiche technique des lave-linge domestiques



La conception et les spécifications sont sujettes à changement sans avis préalable à des fins d'amélioration de la qualité.

selon la réglementation (UE) n° 1061/2010

Samsung				
Nom du modèle			WW80H7410E*	WW90H7410E*
Capacité	kg		8	9
Classe énergétique				
A + + + (plus haute efficacité) à D (plus basse efficacité)			A+++	A+++
Consommation énergétique				
Consommation d'énergie annuelle (AE_C) ¹⁾		kWh/an	136	151
Consommation d'énergie (E_t.60) coton 60 °C en charge pleine		kWh	0,66	0,77
Consommation d'énergie (E_t.60.1/2) coton 60 °C en demi-charge		kWh	0,63	0,67
Consommation d'énergie (E_t.40.1/2) coton 40 °C en demi-charge		kWh	0,48	0,51
Consommation en mode Éteint (P_o)		W	0,45	0,45
Consommation en mode Veille (P_l)		W	10	10
Consommation d'eau annuelle (AW_c) ²⁾		l/an	8400	9400
Classe d'efficacité d'essorage ³⁾				
A (Efficace) à G (Peu efficace)			A	A
Vitesse d'essorage maximale		tr/min	1400	1400
Taux d'humidité résiduelle		%	44	44
Programmes auxquels les informations sur l'étiquette et la fiche technique renvoient			 Coton 60 °C et 40 °C ⁴⁾	
Durée d'un programme standard				
Coton à 60°C, en charge pleine		min	270	270
Coton à 60°C, en demi-charge		min	250	250
Coton à 40°C, en demi-charge		min	230	230
Durée en mode Veille		min	8	8
Niveau sonore				
Lavage		dB (A) re 1 pW	52	52
Essorage		dB (A) re 1 pW	74	74
Dimensions				
Dimensions de l'appareil		Hauteur	mm	850
		Largeur	mm	600
		Profondeur ⁵⁾	mm	600
Poids net		kg	73	73
Poids brut		kg	75	75
Poids de l'emballage		kg	2	2
Pression de l'eau		kPa	50-800	
Raccordement électrique				
Puissance		V	220-240	
Consommation		W	2000-2400	
Fréquence		Hz	50	
Nom de la société			Samsung Electronics Co., Ltd.	

1. La consommation d'énergie annuelle est basée sur les 220 cycles de lavage standard pour les programmes  Coton à 60 °C et à 40 °C en charge pleine et en demi-charge, et sur la consommation des modes de mise sous et hors tension. La consommation d'énergie réelle dépendra de la façon dont l'appareil est utilisé.
2. La consommation d'eau annuelle est basée sur les 220 cycles de lavage standard pour les programmes  Coton à 60 °C et à 40 °C en charge pleine et en demi-charge. La consommation d'eau réelle dépendra de la façon dont l'appareil est utilisé.
3. La teneur en eau après essorage est très importante si vous faites sécher vos vêtements au sèche-linge.
La consommation d'énergie est bien plus élevée au cours d'un cycle de séchage qu'au cours d'un cycle de lavage.
Plus la vitesse d'essorage est élevée, plus vous économiserez de l'énergie lors du séchage en machine.
4. Les programmes  Coton 60 °C et  Coton 40°C correspondent au 'programme standard coton 60 °C' et au 'programme standard coton 40 °C'. Ils sont adaptés au nettoyage du linge normalement sale et sont les plus efficaces (en ce qui concerne la consommation d'eau et énergétique) pour ce type de linge.
Veuillez exécuter le mode calibrage après l'installation (se référer à la section "Exécuter mode de calibrage (recommandé)" de la page 18).
Dans ces programmes, la température de l'eau réelle peut être différente de la température déclarée.
5. L'espace à respecter entre le mur et l'appareil n'est pas compris dans la profondeur indiquée.

Informations sur les principaux programmes de lavage

Modèle	Programme	Température (°C)	Capacité (kg)	Durée du programme (min)	Teneur en humidité résiduelle (%)	Consommation d'eau (l/cycle)	Consommation énergétique (kWh/Cycle)
WW90H7600E*	Coton	20	4,5	129	48	54	0,39
	Coton	40	4,5	230	43	37	0,50
		60	9,0	270	41	50	0,80
			4,5	250	43	37	0,64
	Synthétiques	40	3,5	139	29	56	0,61
WW80H7600E*	Coton	20	4,0	129	49	53	0,37
	Coton	40	4,0	230	44	36	0,50
		60	8,0	270	41	49	0,78
			4,0	250	44	36	0,66
	Synthétiques	40	3,5	139	29	56	0,61
WW90H7410E*	Coton	20	4,5	129	50	57	0,40
	Coton	40	4,5	229	44	40	0,51
		60	9,0	269	41	45	0,77
			4,5	249	44	40	0,67
	Synthétiques	40	3,5	139	30	53	0,61
WW80H7410E*	Coton	20	4,0	129	50	53	0,38
	Coton	40	4,0	229	44	35	0,48
		60	8,0	269	41	42	0,66
			4,0	249	44	35	0,63
	Synthétiques	40	3,5	139	30	53	0,61

Les valeurs du tableau ont été mesurées sous les conditions spécifiées dans la Norme IEC60456/EN60456. Les valeurs actuelles dépendront de la manière dont la machine est utilisée.

Mémo

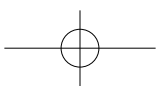
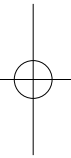
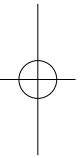
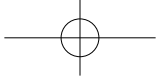

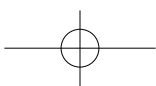
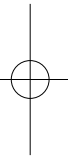
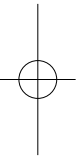
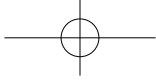



QUESTIONS OU COMMENTAIRES ?

Pays	APPELEZ LE	OU RENDEZ-VOUS SUR LE SITE
FRANCE	01 48 63 00 00	www.samsung.com/fr/support

N° code DC68-03403P-03_FR