

- Veuillez lire attentivement le mode d'emploi avant la mise en marche, et conservez le bien.
- Les produits peuvent être sujets à modification sans préavis.

FR

# TCL

Réfrigérateur domestique avec refroidissement  
par air et sans givre  
Mode d'emploi

**RC521CXE0**

TCL Home Appliances (Hefei) Co., Ltd.  
Adresse: 10 rue Yunhu, zone de développement économique,  
ville de Hefei, province d'Anhui, Chine

FR

## Sommaire

**Merci d'avoir acheté un réfrigérateur TCL. Nous exprimons par la présente nos remerciements. N'hésitez pas à utiliser notre réfrigérateur TCL. Nous ferons de notre mieux pour vous fournir un service de qualité.**

Consignes de sécurité.....	P3
Présentation du produit.....	P5
Manipulation et placement.....	P7
Préparations avant utilisation.....	P7
Indications de fonctionnement.....	P8
Illustration et fonctionnement du panneau d'affichage.....	P8
Stockage alimentaire.....	P11
Fabrication de glaçons.....	P11
Méthode de montage et démontage des accessoires.....	P14
Entretien.....	P14
Échec de l'analyse.....	P15
Aucun échec.....	P15
Paramètres techniques.....	P16
Liste de colisage.....	P16
Directive sur le recyclage sûr.....	P17
Description du type de climat.....	P17

FR

1. **Cet appareil n'est pas destiné à être utilisé par des personnes (incluant les enfants) à capacités physiques, sensorielles ou mentales réduites, ou manquant d'expériences et de connaissances, à moins d'être surveillé ou avoir reçu des instructions concernant l'utilisation de l'appareil par une personne responsable de leur sécurité. Les enfants doivent être surveillés afin de s'assurer qu'ils ne s'amusent pas avec l'appareil.**
2. **Si le cordon d'alimentation est endommagé, il doit être remplacé par le fabricant, son agent de service ou tout autre personne qualifiée similaire dans le but d'éviter tout danger.**
3. **Cet appareil peut être utilisé par des enfants âgés de 8 ans et plus ainsi que par les personnes à capacités physiques, sensorielles ou mentales réduites ou manquant d'expériences et de connaissances étant surveillées ou ayant reçu des instructions concernant l'utilisation de l'appareil de manière sûre et comprenant les dangers impliqués. Les enfants ne doivent pas s'amuser avec l'appareil. Le nettoyage et l'entretien par l'utilisateur ne doit pas être fait par un enfant sans surveillance.**
4. **AVERTISSEMENT:** veuillez garder les ventilations de l'appareil se trouvant dans le boîtier de l'appareil ou dans la structure intégrée libres de toute obstruction.
5. **AVERTISSEMENT:** N'utilisez aucun appareil mécanique ou aucun autre moyen afin d'accélérer le processus de dégivrage autres que ceux recommandés par le fabricant.
6. **AVERTISSEMENT:** N'endommagez pas le circuit réfrigérant.
7. **AVERTISSEMENT:** N'utilisez pas d'appareils électriques à l'intérieur des compartiments de stockage des aliments de l'appareil à moins qu'ils soient du type recommandé par le fabricant.
8. **Ne stockez aucune substance explosive tels que des bombes aérosols avec un propulseur inflammable dans cet appareil.**
9. **Cet appareil est destiné à être utilisé dans une maison ou pour des applications similaires telles que:**
  - Zones de cuisine du personnel de magasins, de bureaux et autres environnements de travail;
  - Fermes et par les clients d'hôtels, de motels et autres environnement de type résidentiel;
  - Environnements de type gîte touristique;
  - Restauration et applications similaires non commerciales.
10. **Ce produit contient une source lumineuse de classe d'efficacité énergétique F. Pour la source lumineuse ERP, il est testé avec (sans) couvercle de lumière.**

---

## **Consignes de sécurité**

### **1. Avertissement**

**Avertissement:** Aucune barrière ne doit être installée autour de l'appareil ou dans la structure afin d'assurer une bonne ventilation.

FR

**Avertissement:** Il est interdit d'accélérer le processus de dégivrage avec un équipement mécanique ou une autre méthode autre que la méthode recommandée par le fabricant.

**Avertissement:** N'endommagez jamais le circuit réfrigérant.

**Avertissement:** N'utilisez jamais d'appareils électriques dans le compartiment à aliments de l'appareil à l'exception de ceux du type recommandé par le fabricant.

**Avertissement:** Ne placez jamais de boisson liquide ou de nourriture contenue dans un récipient en verre dans la partie du congélateur par crainte de fissuration.

**Avertissement:** Si le réfrigérateur se retrouve hors tension, il doit être redémarré 5 minutes plus tard pour éviter d'endommager le compresseur.

**Avertissement:** Si une pièce sous tension, un bruit anormal, une odeur, une fumée ou autre anomalie est trouvée pendant l'utilisation de l'appareil, il est nécessaire de le mettre immédiatement hors tension et de contacter le département du service après-vente de la compagnie en temps voulu.

**Avertissement:** Ne placez jamais votre doigt ou votre main sous le réfrigérateur, spécialement vers la partie arrière, dans le cas contraire vous risquez de vous blesser avec la partie tranchante.

**Avertissement:** Les enfants ne doivent pas s'amuser ou grimper sur le réfrigérateur. L'emploi de l'appareil doit se faire sous la surveillance de leurs parents pour éviter tout danger.

**Avertissement:** Ne placez jamais votre main entre les portes que ce soit pour ouvrir ou fermer la porte pour éviter de coincer votre doigt. La poignée de la porte doit être utilisée pour ouvrir et fermer la porte.

**Avertissement:** Sous les types de climat SN, N et ST, la plage ambiante d'utilisation de l'appareil est de 10°C~38°C; sous les types de climat SN, N, ST et T, la plage ambiante d'utilisation de l'appareil est de 10°C~43°C. Si l'appareil fonctionne en dehors des plages de température ambiante des types de climat concernés, l'appareil pourrait ne pas maintenir la température intérieure souhaitée.

## Consignes de sécurité



FR

**Avertissement:** Risque d'incendie/matériel inflammable

**Avertissement:** lorsque vous placez l'appareil, assurez vous que le cordon d'alimentation n'est pas bloqué ou endommagé.

**Avertissement:** Ne placez pas de multi-prises ou de blocs d'alimentation portable à l'arrière de l'appareil.

Les enfants âgés de 3 à 8 ans sont autorisés à remplir et à vider les appareils de réfrigération.

L'ouverture de la porte pendant de longues périodes peut causer une augmentation importante de la température dans les compartiments de l'appareil.

Nettoyez régulièrement les surfaces qui peuvent être en contact avec la nourriture ainsi que les systèmes de drainage accessibles.

Nettoyez les réservoirs d'eau s'ils n'ont pas été utilisés pendant 48 heures; rincez le système de distribution d'eau connecté à une source d'eau si l'eau n'a pas été utilisée pendant 5 jours.

Stockez la viande fraîche et le poisson dans des contenants appropriés dans le réfrigérateur de façon à ce qu'ils n'entrent pas en contact ou s'égouttent sur d'autres aliments.

Les compartiments de surgelés 2 étoiles conviennent au stockage de la nourriture surgelée, l'entrepôt ou la fabrication des glaces et la fabrication de glaçons.

Les compartiments 1, 2 et 3 étoiles ne conviennent pas pour la congélation d'aliments frais.

Si l'appareil de réfrigération est laissé vide pendant de longues périodes, mettez le hors tension, dégivrez le, nettoyez le, séchez et laissez la porte ouverte afin d'éviter le développement de moisissures à l'intérieur de l'appareil.

## 2. Attention

**Attention:** L'alimentation de ce produit doit être conforme à l'alimentation mentionnée sur la plaque signalétique, et une prise indépendante à 3 trous doit être utilisée (supérieure à 10A, et mise à terre correctement). Une prise ne doit pas partager plus d'un seul appareil, dans le cas contraire un incendie peut être provoqué due à la surchauffe.

**Attention :** Ne tirez jamais le câble d'alimentation à la main. Il est nécessaire de tenir et débrancher le connecteur d'alimentation de la prise pour déconnecter l'alimentation. Le cordon d'alimentation ou le connecteur ne doivent pas être touchés par une main mouillée pour éviter toute électrocution.

**Attention :** Le cordon d'alimentation ne doit pas être bloqué par le réfrigérateur ou tout autre charge lourde, et le cordon d'alimentation ne doit pas être tendu au maximum. L'endommagement ou le dénudement du cordon d'alimentation peut entraîner un incendie ou une électrocution. Si le cordon d'alimentation est cassé ou coupé, veuillez contacter le département du service après-vente immédiatement.

**Attention :** Aucune matière inflammable, explosive, corrosive ou de matière alcaline n'est autorisée à l'intérieur du réfrigérateur.

## **Consignes de sécurité**

**Attention** : Le réfrigérateur ne doit pas être utilisé sous la pluie ou sous la lumière du soleil.

FR

**Attention** : Il est interdit de placer un récipient contenant du liquide sur le réfrigérateur car le bris ou le renversement du récipient pourrait affecter l'isolation électrique du réfrigérateur et provoquer un incendie ou une électrocution.

**Attention** : Le réfrigérateur ne doit pas être démonté ou modifié sans permission. La réparation du réfrigérateur doit être effectuée par un spécialiste.

**Attention** : En cas de fuite d'un gaz inflammable tel que le gaz de charbon, il est nécessaire d'abord de fermer la valve qui fuit et ensuite d'ouvrir la fenêtre pour ventiler la pièce, il ne faut absolument pas débrancher le connecteur du réfrigérateur immédiatement par crainte de provoquer un incendie ou une explosion à cause d'une étincelle électrique.

**Attention** : Les appareils de réfrigération – en particulier ceux du type réfrigérateur-congélateur – pourraient ne pas fonctionner correctement (possibilité de décongélation du contenu ou température devenant trop élevée dans le compartiment d'aliments surgelés) lorsqu'ils sont placés pendant une longue période au-dessous de l'extrémité froide de la plage de températures pour laquelle l'appareil de réfrigération est conçu.

**Attention** : Les boissons effervescentes ne doivent pas être conservées dans les compartiments du congélateur ou dans des compartiments à basse température et les produits tels que les glaçons ne doivent pas être consommés trop froids.

**Attention** : N'excédez pas les périodes de conservations recommandées par le fabricant d'aliments quel que soit l'aliment.

**Attention** : Des précautions, tel qu'emballer les aliments surgelés dans plusieurs couches de papier journal, sont nécessaires pour éviter une augmentation excessive de la température des aliments surgelés lors du dégivrage de l'appareil de réfrigération.

**Attention** : Une augmentation de la température des aliments surgelés pendant un dégivrage manuel, un entretien ou un nettoyage peut réduire leur durée de conservation.

**Attention** : Faites attention aux aliments surgelés stockés dans le cas d'un non fonctionnement prolongé de l'appareil de réfrigération (interruption de l'alimentation ou panne du système frigorifique).

**Attention** : Des actions sont à entreprendre lorsque l'appareil de réfrigération est mis hors tension temporairement ou pour une période prolongée (par exemple : le vider, le nettoyer et le sécher, laisser les portes et couvercles entrouverts).

## Introduction du produit

FR

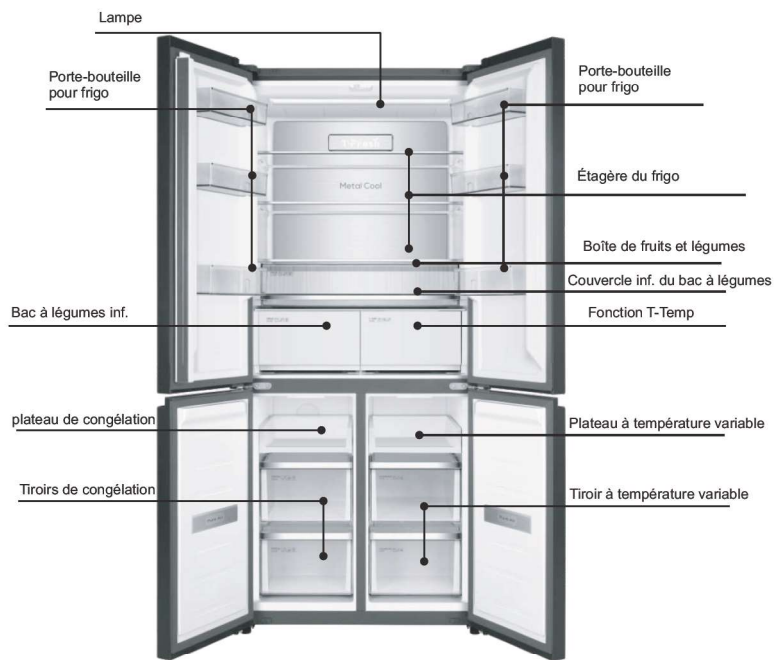

Les photos ne sont que à titre indicatif. Veuillez vous référer à l'objet réel

### **Remarques:**

Si votre produit est un produit d'une gamme supérieure, il se peut qu'il ne soit pas exactement le même que celui des instructions. Cependant, cela ne modifiera aucunement la performance et méthode d'application. Soyez rassurés de son utilisation.

## Manipulation et placement

FR

Un certain espace doit être laissé vide autour du réfrigérateur comme montré sur le dessin.

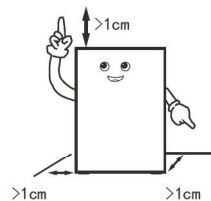

Durant la manipulation, le côté porte du réfrigérateur ne doit pas être en contact avec les outils de manipulation

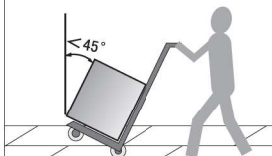

Le réfrigérateur doit être placé dans un environnement sec, avoir une bonne ventilation, loin de la lumière du soleil ou d'une source de chaleur.

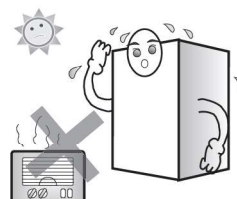

Le réfrigérateur doit être placé sur une surface plane et ferme. Si le sol n'est pas plat, ajustez les pieds pour mettre à niveau.

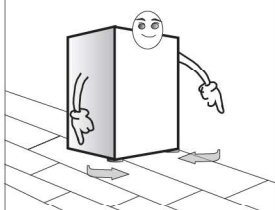

Ne placez jamais le réfrigérateur dans un environnement trop froid qui pourrait geler.

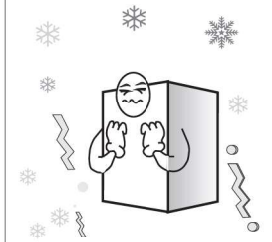

Le retrait de la base en mousse est nécessaire pour la dissipation de la chaleur par le bas du réfrigérateur et permet d'éviter un risque d'incendie.

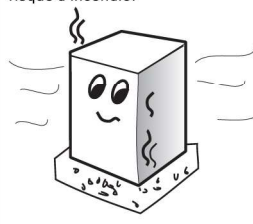

### Remarques:

- Lors de la manipulation du réfrigérateur, au moins deux personnes sont requises – l'un d'eux doit soulever le haut de la partie arrière, l'autre porte le bas de l'appareil (si une des parties du réfrigérateur est attaché, cela est dangereux et peut causer un accident).
- Lors du déplacement du réfrigérateur, le rail inférieur peut endommager et rayer le sol. Si vous avez besoin de déplacer le réfrigérateur sur une longue distance, les accessoires à l'intérieur doivent être fixés avec du ruban adhésif. Dans le cas contraire, les accessoires pourraient être endommagés suite à une collision entre eux.
- Veuillez placer le réfrigérateur à un endroit avec peu ou le moins possible de vibrations. Pour les utilisateurs vivant dans une zone où les tremblements de terre se produisent fréquemment, veuillez fixer le réfrigérateur contre un mur ou un poteau. Dans le cas contraire, la chute du réfrigérateur pourrait causer un accident.
- Un espace vide suffisant doit être laissé autour du réfrigérateur. Si l'espace vide est insuffisant, que vous placez des objets sur le haut du réfrigérateur ou près des côtés, ou que vous collez des choses sur le côté, la dissipation de la chaleur du réfrigérateur en sera affectée et pourrait par conséquent provoquer une dépense d'énergie inutile ainsi que des brûlures au mur et à d'autres objets ; le contact entre l'arrière de l'appareil et le mur peut causer des vibrations et du bruit ;
- Ajustez la partie frontale et ajustez les pieds du réfrigérateur pour le mettre à niveau. Un dénivellement du réfrigérateur causera des vibrations et du bruit.

## Manipulation et placement

Ce réfrigérateur ne peut pas être utilisé comme appareil encastrable.

Les dimensions générales du produit et de l'espace requis pour l'utilisation du produit sont illustrés sur les images suivantes :

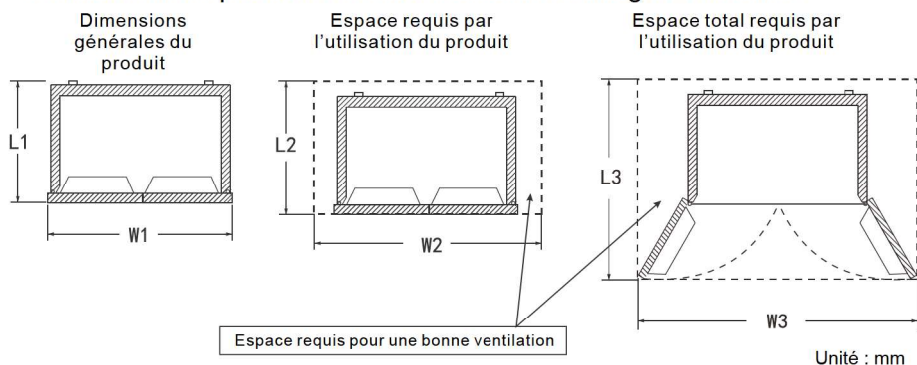

Dimensions générales du produit		Espace requis par l'utilisation du produit		Espace total requis par l'utilisation du produit	
L1	W1	L2	W2	L3	W3
640	833	>L1+20	>W1+20	>L1+450	>W1+480

Remarque:

- Lors de l'installation du frigo en tant qu'unité intégrée, il est important de prendre en compte la précision des mesures de l'armoire et la planéité du sol.
- En raison des variations dans les tailles de fiches et les emplacements des prises, les dimensions W2 et W3 pour l'espace de placement du frigo n'incluent pas la taille d'installation de la fiche. Lors de l'installation de la prise, tenir compte de l'épaisseur de la fiche et réserver suffisamment d'espace selon la situation réelle.

## Préparations avant utilisation

- Retirez tous les morceaux d'emballage tels que le ruban de fixation de la boîte, etc., en particulier la base en mousse.
- Utilisez un chiffon humide et tiède pour nettoyer l'intérieur et l'extérieur du réfrigérateur, (un détergent neutre peut être ajouté dans l'eau tiède).
- Après avoir mis à niveau le réfrigérateur et l'avoir nettoyé, laissez le debout 2 heures avant de le brancher pour le mettre sous tension et laissez réfrigérateur en fonctionnement durant 2 ou 3 heures avant d'y stocker des aliments.

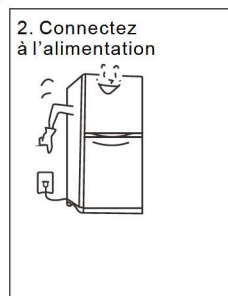

## Préparations avant utilisation

FR

L'appareil doit être localiser dans la zone la plus froide de la pièce, loin des appareils produisant de la chaleur ou des conduits de chauffage, et à l'abri de la lumière directe du soleil.

Laissez les aliments chauds refroidir à température ambiante avant de les placer dans l'appareil. La surcharge de l'appareil oblige le compresseur à fonctionner plus longtemps. Les aliments qui gèlent trop lentement perdrait de la qualité ou se gâterait.

Assurez-vous d'emballer les aliments correctement et essuyez les contenants avant de les placer dans l'appareil. Cela réduit l'accumulation de givre à l'intérieur de l'appareil.

Le bac de rangement de l'appareil ne doit pas être recouvert de papier d'aluminium, de papier ciré ou d'essuyeuse en papier. Les doublures interfèrent avec la circulation de l'air froid, ce qui rend l'appareil moins efficace.

Organisez et étiquetez les aliments pour réduire les ouvertures de porte et les fouilles prolongées.

Enlevez autant d'art. que nécessaire à la fois et fermez la porte dès que possible.

Veillez vous référer à l'image d'introduction du produit à la page 6 pour l'emplacement des accessoires.

## Touches d'opération

Illustration et opération du panneau d'affichage



## Touches d'opération

### Mise sous tension pour la première fois

Lorsqu'il est allumé pour la première fois, le frigo démarre le mode intelligent et fonctionne à 5°C pour la chambre du frigo, -18°C pour la serre variable et -18°C pour la chambre du congélateur.

FR

### Fonction de sécurité enfant

Allumer : si aucune touche n'est actionnée sur l'écran d'affichage, le clavier est automatiquement verrouillé après 30 secondes, et la fonction de verrouillage des enfants est activée ;

Éteindre : lorsque l'écran d'affichage est verrouillé, appuyez sur la touche "unlock 3 sec" et maintenez-la enfoncée pendant 3 secondes pour le déverrouiller, et la fonction de verrouillage des enfants est désactivée.

### Réglage manuel de la température

Si aucune touche n'est actionnée sur l'écran dans les 30 secondes, l'écran s'éteint automatiquement et le clavier est automatiquement verrouillé. Lorsque l'écran est éteint, appuyez sur le bouton pour la première fois pour réveiller l'écran; appuyez et maintenez le bouton "unlock 3 sec" pendant 3 secondes pour déverrouiller, puis appuyez à nouveau sur le bouton pour rendre la fonction du bouton effective.

### Réglage de la température de la chambre de réfrigération (2°C ~ 8°C)

Lorsque l'appareil est déverrouillé, appuyez plusieurs fois sur la touche "Zone" jusqu'à ce que la zone de la chambre de réfrigération s'allume, puis appuyez sur la touche "Regulate" pour régler la température de la chambre de réfrigération. La température de la chambre de réfrigération doit être réglée entre "02" - "03" - "04" - "05" - "06" - "07" - "08" - "02". Sélectionnez la température appropriée pour arrêter le fonctionnement de la clé, puis réglez la plage de température pour confirmation.

### Réglage de la température de la chambre de congélation (-24°C ~ -15°C)

En position déverrouillée, appuyez plusieurs fois sur la touche "Zone" jusqu'à ce que la zone de température de congélation s'allume, puis appuyez sur la touche "Regulate" pour régler la température de la chambre de congélation. La température de la chambre de congélation doit être réglée entre "-24" - "-23" - "-22" - "-21" - "-20" - "-19" - "-18" - "-17" - "-16" - "-15" - "-24". Sélectionnez la température appropriée pour arrêter le fonctionnement de la clé, puis réglez la plage de température pour confirmation.

### Régulation de la température dans le compartiment de changement de température (-20°C ~ 5°C)

En mode de déverrouillage, appuyez plusieurs fois sur le bouton "Zone" jusqu'à ce que la zone de réfrigération s'allume, puis appuyez sur le bouton "Regulate" pour régler la température dans le compartiment frigo. La température réglée dans le compartiment frigo peut varier entre "-20" - "-19" - "-18" - "-17" - "-16" - "-15" - "-14" - "-13" - "-12" - "-11" - "-10" - "-09" - "-08" - "-07" - "-06" - "-05" - "-04" - "-03" - "-02" - "-01" - "00" - "01" - "02" - "03" - "04" - "05" - "OF" de manière cyclique "-2a0". Lorsqu'un bouton d'arrêt de température approprié est enfoncé, le réglage de la température est confirmé.

### Description des fonctions du tiroir à changement de température à trois étages pour la réfrigération

La première icône à gauche est l'icône "Fast Chill". Lorsque la porte réfrigérée est ouverte, la lumière s'allumera lorsqu'elle sera légèrement touchée et la fonction de congélation rapide sera activée ;

Appuyez sur le bouton "Fish&Meat" pour activer les fonctions fruits de mer et viande ; Appuyez sur le "Fruit&Veg". bouton pour activer la fonction fruits et légumes ;

Lorsque la fonction "Fast Chill" est activée, le tiroir à température variable à trois vitesses est contrôlé à -3° C.

Lorsque la fonction "Fish&Meat" est activée, le tiroir à température variable à trois vitesses est contrôlé à -1° C ; Lorsque la fonction "Fruit&Veg" est activée, le tiroir à température variable à trois vitesses est contrôlé à 4° C ;

À tout moment, une seule fonction Refroidissement rapide /Poisson&Viande/Fruit&Légumes est autorisé ;

L'état d'opération par défaut en usine du tiroir réfrigéré à température variable à trois étages est "Fish&Meat" ; Pour éviter toute opération accidentelle lorsque vous touchez les boutons, le temps nécessaire aux doigts pour rester sur les boutons doit être sup. à 1 sec.

### Fonction de désactivation du changement de température

En mode de déverrouillage, appuyez plusieurs fois sur le bouton "Zone" jusqu'à ce que la zone de changement de température soit allumée, puis appuyez sur le bouton "Regulate" pour régler la température dans le compartiment de changement de température. Le compartiment de changement de température étant placé sur "OF", arrêter l'opération du bouton pour accéder à la fonction de désactivation du changement de température.

## Touches d'opération

Lorsque la température de réglage dans le compartiment de changement de température n'est pas placée sur « Désactivé », quittez la fonction de désactivation du changement de température. (En mode fonction de désactivation du changement de température, il est possible de quitter automatiquement la fonction de désactivation du changement de température lorsque vous effectuez le réglage d'une autre fonction. Remarque: Avant d'accéder à la fonction de désactivation du changement de température, videz le compartiment de changement de température.)

Dans le mode de fonctions « Désactivation du changement de température », le compartiment de changement de température est placé à l'état de non-utilisation.

FR

### Fonction de refroidissement puissant

Lorsque le réfrigérateur est déverrouillé, appuyez plusieurs fois sur la touche "Function" jusqu'à ce que l'icône "Power Cool" clignote, puis arrêtez d'appuyer sur la touche et attendez 3 secondes pour accéder à la fonction de refroidissement de la chambre de réfrigération. Vous pouvez quitter la fonction de refroidissement par la même opération. Une fois que vous avez entré "Power Cool", le réfrigérateur quitte automatiquement la fonction de refroidissement après l'avoir activée pendant 2 heures.

Sous l'état "Power Cool", la température de réglage de la chambre du réfrigérateur est affichée de 2°C jusqu'à ce que vous quittiez la fonction. En mode "Power Cool", lorsque vous réglez d'autres fonctions, vous pouvez quitter automatiquement la fonction de refroidissement. Sous l'état "Power Cool", vous quitterez automatiquement la fonction de refroidissement lorsque la porte du réfrigérateur est ouverte pendant plus de 3 minutes. (Sous l'état "Power Cool", lorsque vous réglez d'autres fonctions, vous pouvez quitter automatiquement la fonction de refroidissement rapide).

### Fonction de congélation puissante

Lorsque le réfrigérateur est déverrouillé, appuyez plusieurs fois sur la touche "Function" jusqu'à ce que l'icône "Power Freeze" clignote, puis arrêtez d'appuyer sur la touche et attendez 3 secondes pour accéder à la puissante fonction de congélation de la chambre de congélation. Vous pouvez quitter la fonction de congélation en effectuant la même opération. Une fois entré "Power Freeze", le frigo quittera automatiquement la fonction de congélation puissante après avoir été en état de congélation élevée pendant 24 h.

A l'état "Power Freeze", la température de réglage de la chambre de congélation est affichée par -32°C jusqu'à ce que vous quittiez la fonction. En mode "Power Freeze", lorsque vous réglez d'autres fonctions, vous pouvez quitter automatiquement la fonction de congélation.

(Sous l'état "Power Freeze", lorsque vous réglez d'autres fonctions, vous pouvez quitter automatiquement la fonction de congélation).

### Fonction vacances

En mode déverrouillé, appuyez plusieurs fois sur la touche "Function" jusqu'à ce que l'icône "Holiday" clignote, arrêtez d'appuyer sur la touche et attendez 3 secondes pour accéder à la fonction vacances. En mode vacances, la position de la chambre de réfrigération du réfrigérateur affiche "OF", et la chambre de réfrigération entre dans l'état fermé. (En mode "Holiday", lorsque d'autres fonctions sont réglées, la fonction vacances peut être quittée automatiquement).

Remarque: Avant d'activer la fonction vacances, veuillez retirer les aliments dans la chambre du frigo.

### Mémoire d'extinction

Lorsque l'alimentation est coupée, l'état de fonctionnement instantané au moment de la coupure de l'alimentation est verrouillé. Après la mise sous tension, l'appareil fonctionnera toujours selon le réglage effectué avant la mise hors tension.

### Signal d'alarme de porte

Si la porte du compartiment frigo, la porte du compartiment de changement de température ou la porte du compartiment congélateur n'est pas bien fermée ou reste ouverte pendant plus d'une min, l'alarme sonore "tick" se fera entendre. Appuyez sur n'importe quelle touche pour arrêter temporairement l'alarme, suivie d'une nouvelle alarme 1 min plus tard ; Fermez fermement la porte du compartiment du frigo ou la porte du compartiment de congélateur pour arrêter l'alarme.

### Alarme de surchauffe de la chambre de congélation

Lorsque l'appareil est sous tension et que la température de la chambre de congélation est supérieure à -12°C, la boîte schématique correspondant à la zone de température de la chambre de congélation s'allume et la zone numérique clignote. Appuyez sur n'importe quelle touche pour afficher la température de la chambre de congélation lorsqu'elle est sous tension, appuyez à nouveau sur la touche ou 10 secondes plus tard, l'affichage revient à l'état normal.

### Fonction de protection de l'affichage

Si aucune touche n'est actionnée dans les 30 secondes, le réfrigérateur entre dans la fonction de protection de l'affichage et le clavier est automatiquement verrouillé. En mode de protection de l'affichage, appuyez sur n'importe quelle touche pour quitter la fonction de protection de l'affichage.

## Touches d'opération

FR

### Fonction de protection du panneau d'affichage

Si aucun bouton n'est actionné dans les 30 secs, le frigo activera la fonction de protection du panneau d'affichage et le clavier sera automatiquement verrouillé. En mode de protection du panneau d'affichage, appuyer sur n'importe quel bouton peut quitter la fonction de protection du panneau d'affichage.

### Stockage des aliments

Chambre froide (2°C~8°C)

-La chambre froide est principalement utilisée pour stocker les aliments à conserver pendant une courte période, comme le lait, les œufs et les boissons en bouteille.

-Les légumes et fruits doivent être stockés dans le bac à légumes et fruits pour éviter la perte d'eau.

-Les aliments cuits doivent être contenus dans des sacs de conservation puis placés au frigo afin d'éviter d'augmenter la consommation d'énergie.

Compartiment de changement de température (-20°C~5°C)

-Le compartiment de changement de température est configuré pour changer de température à un niveau satisfaisant les exigences des clients.

-Un changement de température est nécessaire selon le type d'aliments dans le compartiment de changement de température. Le compartiment de changement de température se compose d'une chambre indépendante de stockage, de conservation de la fraîcheur et de congélation. Les clients peuvent bénéficier d'une utilisation correcte du compartiment de changement de température.

Chambre de congélation (-24°C~ -15°C)

-La chambre de congélation est utilisée pour stocker les marchandises à conserver pendant une longue période.

-Le poisson et les viandes à congeler doivent être coupés en petits morceaux et contenus dans des sacs de stockage séparés, puis placés dans le tiroir de la chambre de congélation.

-Il est interdit de placer le verre ou le récipient scellé contenant du liquide dans la chambre de congélation par crainte de fissures et d'explosion.

-Les aliments frais ne doivent pas être stockés avec des aliments surgelés.

### ★★ Conseils efficaces :

Les aliments stockés, le cas échéant, ne doivent pas obstruer la sortie du conduit d'air et l'orifice de retour de peur d'affecter l'effet réfrigérant.

Avant d'être conservés au réfrigérateur, l'eau et les aliments surchauffés doivent être refroidis à la température ambiante.

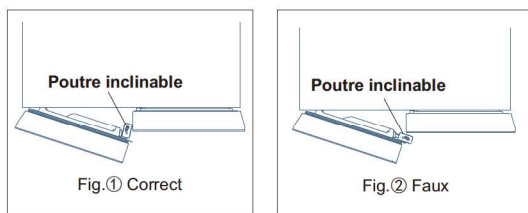

### Poutre inclinable

-Pour fermer la porte du frigo, vous devez opérer dans la position de la poutre inclinable indiquée sur la fig. ① ;

le opération dans la position indiquée sur la fig. ② endommagerait la poutre inclinable ou empêcherait la porte de se fermer fermement.

-Le fil chauffant capable d'éviter la condensation est installé à l'int. de la poutre basculante. La surchauffe de la surface de la poutre inclinable est normale et n'affecte pas l'opération normal du frigo.

## Touches d'opération

### Démontage et réinstallation de l' étagère réfrigérée

#### Procédure de démontage

Étape 1: Retirez l'étagère horizontalement en suivant la flèche indiquée sur la fig.1.

Étape 2: Tirez l'étagère sup. vers le bas et vers l'avant en suivant la flèche illustrée sur la Fig.2, et l'étagère inf. vers le haut et vers l'avant en suivant la flèche illustrée sur la Fig.3.

Étape 3: Soulevez verticalement l'extrémité droite de l'étagère vers le haut et tournez-la de manière appropriée dans la flèche indiquée sur la fig.4 pour faciliter le retrait.

#### Réinstallation

Effectuer la réinstallation des étagères dans l'ordre de l'étape 3-1.

Remarque: Pour le démontage des étagères, ouvrir la porte au mesure max. pour faciliter le démontage des étagères ou éviter les collisions de portes. (L'image est uniquement à titre de référence. Pour plus de détails sur la configuration int. spécifique, le produit exact peut prévaloir.)

FR

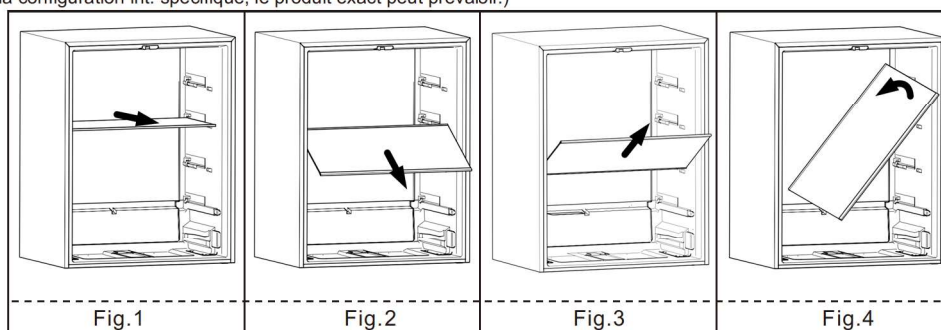

### Démontage et réinstallation de caisse de fruits et légumes

#### Procédure de démontage

Étape 1: Retirer d'abord l'étagère du compartiment frigo.

Étape 2: Tirer la boîte à fruits et légumes horizontalement en suivant la flèche indiquée sur la fig.1 jusqu'à ce que la boîte à fruits et légumes ne soit plus soutenue par le rail de guidage.

Étape 3: Retirer la boîte à fruits et légumes vers le haut et vers l'avant en suivant la flèche indiquée sur la Fig.2.

Étape 4: Soulever verticalement l'extrémité droite de la boîte de fruits et légumes et la tourner de manière appropriée dans la flèche indiquée sur la fig.3 pour faciliter le retrait.

#### Réinstallation

Effectuer la réinstallation du bac à fruits et légumes dans l'ordre de l'étape 4-2.

Remarque: Pour le démontage du bac à fruits et légumes, ouvrir la porte au max. dans la mesure de faciliter son démontage ou d'éviter une collision de porte. (L'image est uniquement à titre de référence. Pour plus de détails sur la configuration int. spécifique, le produit exact peut prévaloir.)

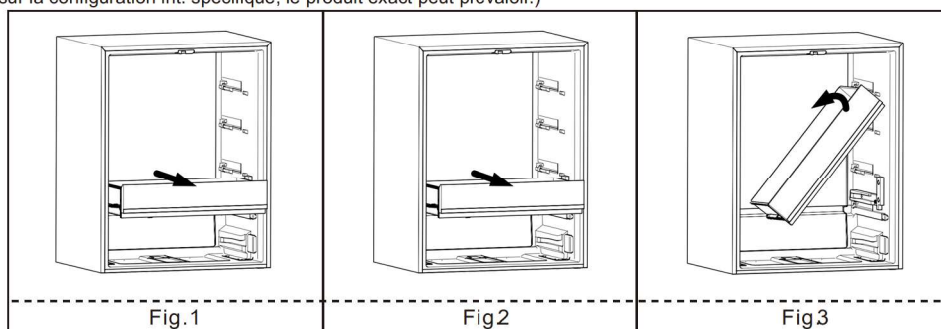

## Touches d'opération

### Démontage et réinstallation de la couvercle inf. du bac à légumes du frigo

#### Procédure de démontage

Étape 1: Sortir d'abord la boîte de fruits et légumes. Cette étape peut être ignorée si aucune boîte de ce type n'est fournie.

FR

Étape 2: Retirez la vis de réglage fixant le rail de guidage droit à la position indiquée par la flèche sur la figure 1, puis retirez le rail de guidage droit.

Étape 3: Retirer le couvercle horizontalement en suivant la flèche de la Fig.2.

Étape 4: Soulever verticalement l'extrémité droite du couvercle et le tourner de manière appropriée dans la flèche indiquée sur la fig.3 pour faciliter le retrait.

#### Réinstallation

Effectuer la réinstallation du couvercle dans l'ordre de l'étape 4-2.

Remarque: Pour démonter le couvercle, ouvrir la porte au max. dans la mesure de faciliter son démontage ou d'éviter une collision de porte. (L'image est uniquement à titre de référence. Pour plus de détails sur la configuration int. spécifique, le produit exact peut prévaloir.)

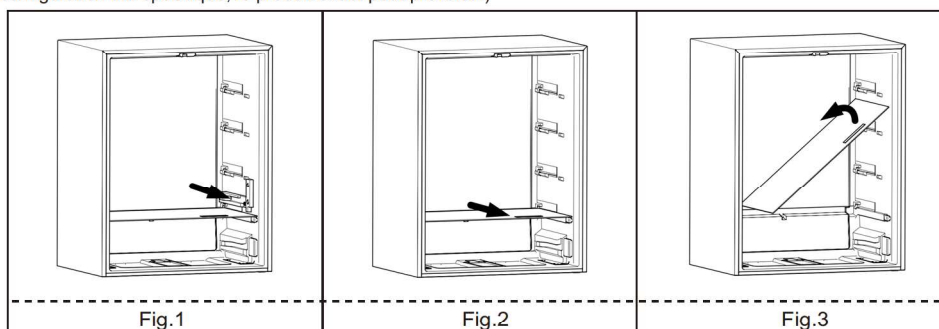

#### Méthode de démontage d'accessoires

-Tiroirs dans le congélateur : convient pour stocker des aliments conservés à long terme, tels que la viande et le poisson. Retirez en tirant doucement vers l'extérieur et vers le haut.

Conseils : Il est recommandé de couper de gros morceaux de viande en petits morceaux et de les mettre au frigo pour éviter la coupe difficile après la congélation. Il faut distribuer les aliments surgelés uniformément et les entreposer de façon centralisée après la congélation.

-Étagère de porte de la chambre froide : pour stocker des œufs, diverses boissons en bouteille et autres articles divers. Soulevez doucement pour retirer.

Remarque: Pendant le processus de démontage, ne retirez pas de force l'étagère de la porte de chambre froide de peur endommager le frigo.

#### Changement de la lumière

Tout remplacement ou entretien des lampes LED est destiné à être effectué par le fabricant, son agent de service ou une personne qualifiée similaire.

#### Conseils :

Le retrait non autorisé de toute lumière, panneau de commande, etc. défectueux n'est pas autorisé.

Le service porte à porte peut être assuré sur demande.

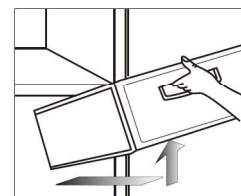

Retirez en tirant doucement vers l'extérieur et vers le haut

## Entretien

Il est suggéré d'effectuer un entretien du réfrigérateur une fois par mois;

- Débranchez la prise d'alimentation pour éviter toute électrocution;
- Utilisez un chiffon humide ou un détergent neutre (substance nettoyante) pour nettoyer les tâches d'huile et autres saletés. Nettoyez ensuite complètement le détergent.
- N'utilisez pas de détergent alcalin, de poudre de savon, d'essence et d'alcool, de poudre de talque.; dans le cas contraire les revêtements ou les plastiques pourraient être endommagés.
- Nettoyez régulièrement le réfrigérateur ainsi que les poussières au sol pour maintenir le réfrigérateur propre.

Inspections après entretien:

1. Si le cordon d'alimentation et la prise sont endommagés;
2. Si il y a de la poussière sur la prise d'alimentation;
3. Si il y a une surchauffe anormale de la prise;
4. Si la prise est lâche;
5. Si la prise est bien branchée;

### Remarque:

Si le cordon d'alimentation et la prise sont endommagés et qu'il y a de la poussière, une électrocution ou un incendie peut se produire;  
Après avoir débranché la prise, 5 minutes doivent passer avant de la rebrancher;  
Ne placez pas vos mains sous le réfrigérateur pour éviter de vous blesser.

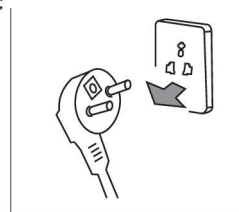

FR

Débranchez la prise du réfrigérateur avant son nettoyage



Veillez utiliser un détergent neutre

---

## Échec de l'analyse

Les éléments suivants doivent être inspectés avant qu'une panne nécessitant une maintenance ne se produise:

**Panne: Le réfrigérateur ne fonctionne pas, l'efficacité de la réfrigération est faible**

Causes: 1. Vérifiez la connexion avec la source d'alimentation. 2. Vérifiez si le réfrigérateur est directement exposé à la lumière du soleil ou si il y a une source de chaleur proche de l'appareil. 3. Vérifiez si il y a bien un espace de dissipation de la chaleur autour du réfrigérateur.

FR

Solutions: 1. Connectez la source d'alimentation. 2. Déplacez le réfrigérateur à un endroit où il ne sera pas en contact direct avec la lumière du soleil ou une source de chaleur. 3. Laissez un espace suffisant entre le réfrigérateur et le mur.

**Panne: Les aliments dans le réfrigérateur sont congelés**

Causes: 1. Vérifiez si le réglage de la température n'est pas trop basse. 2. Vérifiez si les aliments contenant beaucoup d'eau ne sont pas trop proches de la paroi arrière.

Solutions: 1. Augmentez suffisamment la température. 2. Déplacez les aliments contenant beaucoup d'eau sur la tablette en verre du côté de la porte.

**Panne: Il y a un son anormal dans le réfrigérateur**

Causes: 1. Vérifiez si le bas du réfrigérateur est stable. 2. Vérifiez si le réfrigérateur est trop proche du mur. 3. Vérifiez si le réfrigérateur touche d'autres objets.

Solutions: 1. Ajustez le bas du réfrigérateur en ajustant ses pieds pour le stabiliser. 2. Laissez un espace suffisant autour du réfrigérateur. 3. Retirez les obstacles.

**Panne: Il y a une odeur anormale dans le réfrigérateur**

Causes: 1. Vérifiez si les aliments sont bien emballés pour le stockage. 2. Vérifiez si le réfrigérateur est propre. 3. Vérifiez si les aliments ne sont pas stockés depuis trop longtemps.

Solutions: 1. Emballez bien les aliments à stocker. 2. Nettoyez régulièrement le réfrigérateur. 3. Ne stockez pas d'aliments trop longtemps.

---

## Aucun échec

**Phénomène: Chaleur sur les deux côtés et l'espacement entre le réfrigérateur et le congélateur.**

Cause: Les tuyaux du réfrigérateur (tuyaux du condensateur, antibuée) se trouvent sur les deux côtés et la partie frontale du réfrigérateur pour dissiper la chaleur et éviter la condensation.

**Phénomène: La porte est trop serrée et difficile à ouvrir**

Cause: Ouvrir la porte à nouveau juste après l'avoir fermée est difficile à cause de l'air chaud qui a pénétré dans le réfrigérateur et qui en se contractant produit une différence de pression. La porte est plus facile à ouvrir après un moment.

**Phénomène: Il y a une frémissement d'eau dans le réfrigérateur**

Cause: Lors du démarrage ou de l'arrêt du compresseur, le fluide frigorigène peut produire un tel son; l'eau produite après dégivrage peut aussi produire un tel son.

**Phénomène: Il y a un son "clic" ou un bruit de tic dans le réfrigérateur**

Cause: Le rétrécissement et le gonflement du boîtier provoque un tel son; quand le boîtier est froid ou que la porte est ouverte, ce son peut se produire;

**Phénomène: Il y a un bourdonnement dans le réfrigérateur**

Cause: Le fonctionnement du compresseur produira ce son (si le réfrigérateur n'est pas mis à niveau, le son sera plus fort)

**Phénomène: Il y a de la condensation ou du givrage sur la surface de la porte du congélateur ou sur les aliments.**

Cause: La température ou l'humidité autour du réfrigérateur est élevée; la porte est ouverte depuis une longue période; les aliments contenant beaucoup ne sont pas bien emballés.

**Phénomène: Il y a de la condensation sur la surface de la lampe intégrée**

Cause: La lumière produira de la chaleur après avoir été allumée et que la porte soit ouverte trop longtemps. Cela provoque ainsi une différence de température et par conséquent le boîtier de la lampe peut avoir de la condensation.

**Phénomène: Il y a de la condensation et de la buée sur l'appareil**

Cause: L'humidité autour du réfrigérateur est élevée et l'humidité de l'air va se rassembler sur l'appareil pour former de la condensation

## Paramètres techniques

Référence	RC521CXE0						
Type de climat	SN/N/ST/T						
Résistance aux chocs électriques	I						
Signalétique en étoile	<b>* ***</b>						
Volume total	521L						
Volume total de stockage	351L						
Volume du réfrigérateur	80L						
Volume de température variable	90L						
Type d'alimentation	220-240V~/50Hz						
Courant nominal	1,0A						
Capacité de congélation	10Kg/24h						
Consommation d'énergie	314kWh/a						
Puissance de la lampe	9W						
Poids	94						
Dimensions (WxDxHmm)	833x640x1900						
Réfrigérant et montant de la charge	R600a,68g						
Niveau sonore (DB (A) re 1 PW)	35						

FR

Remarque:

1) Ce produit peut être utilisé comme frigo pose libre ou encastrable. La consommation d'énergie indiquée est basée sur des tests effectués selon les normes locales, simulant le opération de l'utilisateur dans un état non intégré. Il est normal que la consommation d'énergie réelle du frigo soit légèrement sup. à la valeur indiquée lorsqu'il est installé dans un état intégré.

2) Il est normal que la consommation d'énergie réelle soit sup. à la valeur indiquée lorsqu'une plus grande quantité de nourriture est stockée, que la température ambiante est élevée ou que la porte est fréquemment ouverte.

## Liste d'emballage

Modèle	RC521CXE0						
Annexe	RC521CXE0						
Étagère du frigo	3						
Boîte de fruits et légumes	1						
Bac à légumes inf.	2						
Couvercle inf. du bac à légumes	1						
Porte-bouteille pour frigo	6						
Plateau de congélation	1						
Tiroirs de congélation	2						
Plateau à température variable	1						
Tiroir à température variable	2						
Manuel d'utilisateur	1						

Ce produit a plusieurs configurations, veuillez vous référer au produit réel pour plus de détails.

### Directive sur le recyclage sûr

#### Disposition

Les vieux appareils ont encore une plus-value. Une approche respectueuse de l'environnement garantira le recyclage des matières premières précieuses.

FR

Les fluides frigorigènes utilisés dans votre réfrigérateur et les matériaux isolants nécessitent des procédures de manipulation spéciales. Assurez-vous qu'aucun tuyau n'est endommagé à l'arrière du réfrigérateur avant de le manipuler. Des informations à jour sur les options de mise au rebut de l'ancien réfrigérateur et de l'emballage de l'ancien équipement peuvent être obtenues auprès du bureau municipal local.

#### Élimination correcte de ce produit:



Il indique que ce produit ne doit pas être éliminé avec d'autres déchets ménagers dans toute l'UE. Pour éviter tout dommage éventuel à l'environnement ou à la santé humaine résultant d'une élimination incontrôlée des déchets, recyclez-les de manière responsable pour promouvoir la réutilisation durable des ressources matérielles. Pour retourner votre appareil usagé, veuillez utiliser les systèmes de retour et de collecte ou contactez le revendeur auprès duquel le produit a été acheté. Ils peuvent prendre ce produit pour un recyclage sans danger pour l'environnement.

### Description du type de climat

Tableau 1 Classes climatiques

Class	Symbol	Plage de température ambiante °C
Tempéré étendu	SN	+ 10 to + 32
Tempéré	N	+ 16 to + 32
Subtropical	ST	+ 16 to + 38
Tropical	T	+ 16 to + 43

Tempéré étendu: 'cet appareil frigorifique est destiné à être utilisé à des températures ambiantes comprises entre 10 ° C et 32 ° C';

tempéré: 'cet appareil frigorifique est destiné à être utilisé à des températures ambiantes comprises entre 16 ° C et 32 ° C';

Subtropical: 'cet appareil frigorifique est destiné à être utilisé à des températures ambiantes comprises entre 16 ° C et 38 ° C';

Tropical: 'cet appareil frigorifique est destiné à être utilisé à des températures ambiantes comprises entre 16 ° C et 43 ° C';

#### **Cher client**

Cher client, si vous avez besoin d'un service client, veuillez consulter la carte de garantie pour plus d'informations