

1	2	3	4
8C104-001202	标记 处数 更改文件号 MARKER NUMBER ECN NO.	变更内容 Description	签名 日期 SIGNATURE DATE
	A.1	增加6、10kg; 更新版本号	顾雅红 2023/03/15

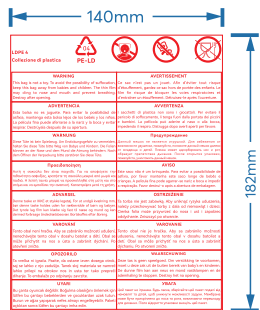
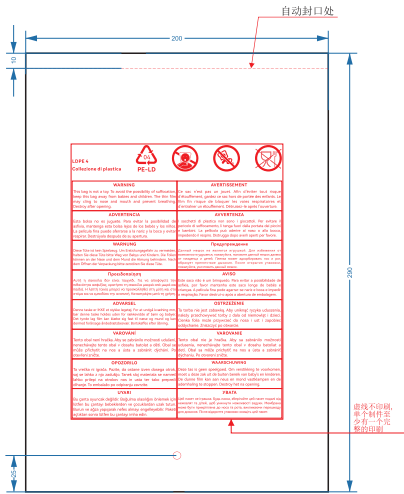

**说明书袋技术要求**

- 1、此图纸为说明书袋示意图，实际以系统图纸为准；
- 2、文字内容及图标(单面印刷，文字红色丝网)，袋子上单面打1个孔(双面共2个孔)，孔直径为5mm；
- 3、丝印字迹饱满、清晰、油墨均匀、无重影；

**说明书技术要求**

- 1、成品尺寸为140x210 (mm)，封面157g铜版纸覆亮膜，内文80g双胶纸，黑色印刷
- 2、印刷版面应清晰、规范，不能有印刷缺陷；
- 3、裁切面应整齐、光洁、无毛刺。裁切偏差不允许超过±3mm；
- 4、样品需经由研发部门确认后方可进行批量生产；
- 5、制件符合QB. T0025 《产品说明书及其他类似印刷件技术规范》；

2	AB108-000023	说明书塑袋	1	LDPE		
1	8C104-001202	说明书组件	1	双胶纸		
序号	图号	物料名称	数量	材料	备注	
设计 DESIGN	赵地保 2023/01/10	比例	部品名称	说明书组件		
审核 APPROVE	周凤霞 2023/01/10	SCALE	PART			
工艺 PROCESS	许天明 2023/01/10	重量	图号	8C104-001202		
标准化 STANDARD	赵长兴 2023/01/10	WEIGHT	PART NO.			
会签 COUNTERSIGN	雷文萍 2023/01/10	版本号 VERSION NO.	B.1	单位 UNIT	mm	TCL家用电器(合肥)有限公司
批准 AUTHORIZE	王忠卿 2023/01/10		共1页 TOTAL SHEETS	第1页 NO. OF SHEETS	TCL Home Appliances(Hefei) Co., Ltd	



- Before using your washing machine, please read this manual carefully and keep it for future reference.
- The drawings in this manual are for instruction only, it may vary from the model you buy.

# ***WASHING MACHINE OWNER'S MANUAL***

TCL Home Appliances(Hefei)Co.,Ltd.



# Contents

Product Specification .....	1
Safety Information.....	3
Usage Cautions.....	5
Your washing machine .....	6
Installation .....	7
Operations.....	10
Maintenance.....	20
Troubleshooting.....	23
Appendix.....	25
Products Fiche.....	27

## PRODUCT REGISTRATION

Thank you for purchasing our TCL product. This easy-to-use manual will guide you in getting the best use of your washer. Inside you will find many helpful hints on how to use and maintain your washing machine properly. You'll find many answers to common problems in the chart of troubleshooting tips. Remember to record the model and serial numbers. They are on the back of the unit.

\_\_\_\_\_  
*Model number*

\_\_\_\_\_  
*Serial number*

\_\_\_\_\_  
*Date of purchase*

## Product Specification

Parameter/Capacity	Inverter Motor Series
	6kg
Model	FF0612WB0FR
Voltage	220-240V~/50Hz
Rated Power	1850W
Water Pressure	0.05-0.8MPa
Outer Dimension (W*D*H)mm	595*470*850

Parameter/Capacity	Inverter Motor Series
	7kg
Model	FF0714WA0FR
Voltage	220-240V~/50Hz
Rated Power	1850W
Water Pressure	0.05-0.8MPa
Outer Dimension (W*D*H)mm	595*495*850

### NOTE:

1. All the pictures in the manual are used for schematic only.It may be different from the machine you buy.
- 2.The actual function and the data in kind prevail.

## Product Specification

Parameter/Capacity	Inverter Motor Series
	8kg
Model	FF0814WA0FR
Voltage	220-240V~/50Hz
Rated Power	1900W
Water Pressure	0.05-0.8MPa
Outer Dimension (W*D*H)mm	595*520*850

Parameter/Capacity	Inverter Motor Series
	10kg
Model	FF1014WA0FR
Voltage	220-240V~/50Hz
Rated Power	1950W
Water Pressure	0.05-0.8MPa
Outer Dimension (W*D*H)mm	595*625*850

# WARNING

To reduce the risk of fire, electric shock, or injury to those using the appliance, follow the below precautions

- If the power cord is damaged, it must be replaced by the manufacturer, service agent or similarly qualified persons in order to avoid the hazard.
- The new hose-sets supplied with the washer are to be used and that old hose-sets should not be reused.
- This appliance is not intended for use by persons (including children) with reduced physical, sensory or mental capabilities, or lack of experience and knowledge, unless they have been given supervision or instruction concerning use of the appliance by a person responsible for their safety. Children should be supervised to ensure they do not tamper with the product. (This warning is not for EUROPEAN market)
- This appliance can be used by children aged from 8 years and above and persons with reduced physical, sensory or mental capabilities or lack of experience and knowledge if they have been given supervision or instruction concerning use of the appliance in a safe way and understand the hazards involved. Children shall not play with the appliance. Children should be supervised during cleaning and maintenance. (This warning is for EUROPEAN market)
- Ensure the floor carpet does not obstruct the opening for washing machine with ventilation openings in the base.
- Children below the age of 3 years should be kept away unless supervised at all times.
- This appliance is intended for households and similar spaces such as:
  - staff kitchen areas in shops, offices and other working environments;
  - farm houses
  - hotels, motels and other residential type environments;
  - bed and breakfast type environments;
  - areas for communal use in blocks of flats or launderettes.
- Ensure power voltage and frequency is identical to those of washing machine.
- To ensure your safety, the plug must be inserted into an earthed socket. Check carefully and make sure that your socket is proper and earthed reliably.
- Do not use any socket with the rated current less than that of washing machine.
- Do not operate your washer when parts are missed or broken.
- Never pull out power plug with wet hands.

## Safety Information

- Immediately replace worn power cord, loose plugs/power sockets.
- Unplug your washer before cleaning or making any repair.
- Please check whether the water inside the drum has been drained before opening the door. Please do not open the door if there is any water visible.
- Glass door may be very hot during the operation. Keep kids and pets far away from the washer during the operation.
- Ensure that a qualified technician connects the water and electrical device in line with the manufacturer's instruction and local safety regulations.
- Before operating this machine, all packages and transit bolts must be removed. Otherwise, the washing machine could be seriously damaged while washing the clothes.
- Flammable and explosive or toxic solvents are forbidden. Gasoline and alcohol etc. shall not be used as detergents. Please only select the detergents suitable for machine washing.
- Be careful when draining hot water from the washer to avoid scalding.
- Never unplug your washer by pulling on the supply cord. Always grasp the plug firmly and pull straight out from the outlet.
- If your old appliance is not being used anymore, we recommend that you remove the door and cut off the supply cord.
- Packing materials may be dangerous to the kids. Please keep all packing materials (plastic bags, foams etc) far away from the kids.
- Do not climb up and sit on top cover of the machine.
- Pets and kids may climb into the machine. Check the machine before every operation.
- Do not lean against the door of the washer.

## **Usage cautions**

- The household washing machine isn't intended to be built-in.
- This washing machine is for indoor using only.
- Make sure that all pockets are empty. Sharp and rigid items such as coins, brooches, screws or stones etc may cause serious damage to the washer.
- Please remember to disconnect water and power supply immediately after the clothes are washed.
- The washing machine shall not be installed in bath room or very wet rooms as well as in the rooms with explosive or caustic gases.
- Before washing the clothes the first time, the washing machine shall be operated in one round of the whole procedures without the clothes inside.
- Do not repair or replace any part of the washer unless you have been specifically recommended in the user-repair instructions or if you are confident in your ability to repair the product.
- It is forbidden to wash carpets and bras inset with steel wire.
- Never refill water by hand during washing.
- After the program is completed, please wait for two minutes to open the door.
- When handling the machine, the accumulated water shall be drained out of the machine first. Handle the machine carefully. Never hold each protruded part on the machine while lifting. Machine door cannot be used as the handle during the conveyance.
- The washing machine with single inlet valve only can be connected to the cold water supply. The washing machine with double inlet valves can be connected to the hot water and cold water supply.

# SAVE THESE INSTRUCTIONS

## THE MACHINE IS HOUSEHOLD USE ONLY

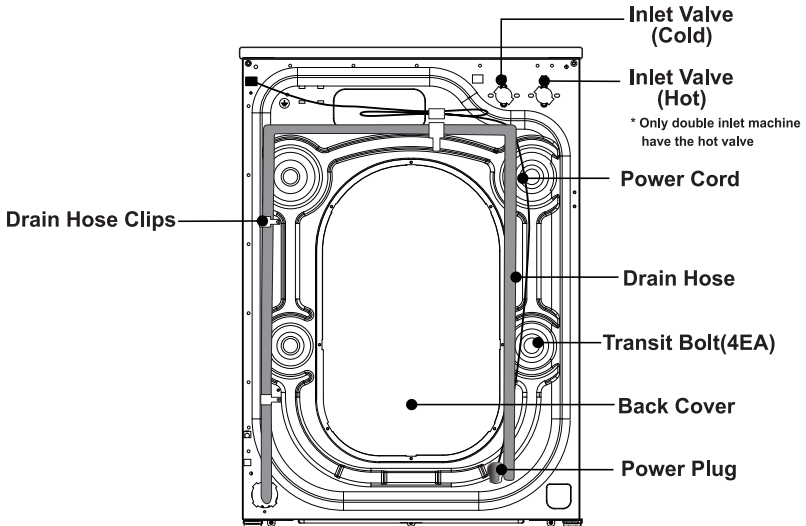
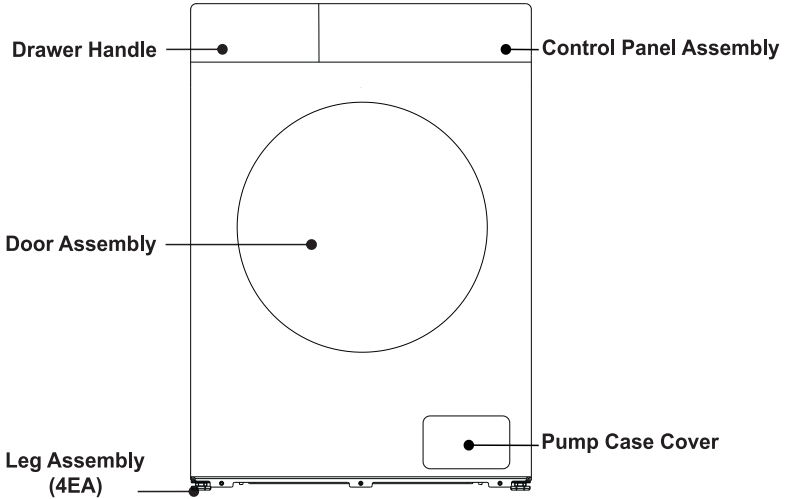

# Installation

## NOTE

We recommend that your new washer is installed by a qualified appliance technician. If you feel that you have the skills to install the washer, please read the installation instructions carefully before installing.

### ■ Tools needed





You may need to have the following tools to help you in the installation of your washer:

- Scissors
- Pliers
- Standard Screwdriver
- Gloves
- Spanner

### ■ Unpacking the washing machine

Unpacking your washing machine and check if is there any damage during the transportation. Also make sure that all the the items(as shown below) in the attached bag are received. If there is any damage to the washing machine during the transportation, or any item is missing or damaged, please contact the local dealer immediately.

**\*If washing machine is not double inlet, the machine does not have the hot inlet hose.**

Inlet Hose (Connect to cold water supply)	Hot Inlet Hose (Connect to Hot water supply)	Hole Cover (4EA) (Used to plug transit bolt holes)	Drain Hose Support Bracket (Used to loop the end of drain hose)	Spanner (1.Used to adjust the bottom of the machine, 2.Remove the transport bolt on the back of the machine)
				

### ■ Select the location

Before installing the washer, the location characterized as follows shall be selected:

- Rigid, dry, and level surface (if not level, please make it level with reference to the following figure "Adjustable Leg").
- Avoid direct sun light.
- Sufficient ventilation.
- The ambient temperature should be between 0-40°C.
- The ambient humidity shall be below 95% (When the temperature is 25°C).
- Keep far away from the heat resources such as coal or gas. Make sure that the washer will not stand on power cord. Do not install the washer on the carpet floor.

# Installation

## ■ Remove transit bolts

Before using this washing machine, transit bolts must be removed from the backside of this machine. Please take the following steps to remove the bolts:

⚠ Keep the transit bolts properly for future use.

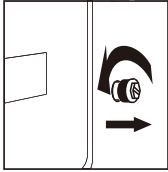

1. Loosen the four transit bolts with a spanner

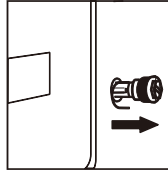

2. Take each bolt head and pull it through the wide part of the hole. Repeat for each bolt.

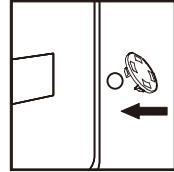

3. Fill the holes with the supplied plastic covers.

## ■ Level the washing machine

Install or place the washing machine under the environmental temperature of not less than 0°C but not outdoors, for it may damage the programming controller.

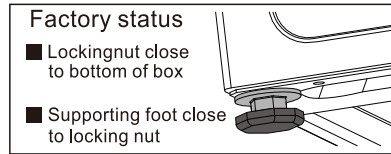
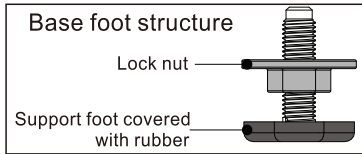

⚠ **Note:** In order to facilitate installation, the factory status of the foot may not be all locked, please be sure to lock all four feet before adjusting the level

1. When placing the machine, check whether the bottom foot is in the factory state. If not, please restore the bottom foot to the factory state: the locking nut is locked tightly on bottom of the box, and the support foot is locked tightly on the locking nut.

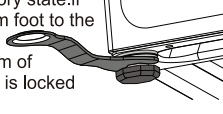

2. After the machine is placed, press the opposite corner of the top cover plate of the washing machine with both hands in turn and shake it vertically downward to check whether the supporting foot is close to the ground and whether the machine is shaken.

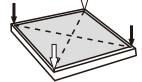

3. To ensure that the machine is placed in the right state, loosen the locking nut according to the direction shown in the diagram with the attached spanner to the appropriate height until the supporting foot is close to the ground and the machine is free from shaking.

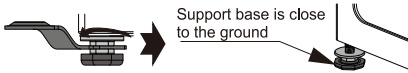

4. Finally, use the spanner to turn the lock nut back to the bottom of the box to lock it (you can also slightly fix the support foot by hand to avoid the support foot moving again).



## ⚠ CAUTION

1. The machine must be perfectly leveled and stabilized when the four supporting feet are close to the ground. Lower the feet as much as possible on the basis that the machine is leveled.

2. Improper leveling adjustment may cause loud noise, machine vibrating, machine displacement and other abnormal phenomena.

3. Air-vent is designed on the bottom of the machine (prevent blockage). Install the washing machine on solid, smooth and skid-proof ground. Do not place the washing machine on soft blanket or wooden floor, or various desktops and stands, in case of unnecessary injury.

# Installation

## ■ Connect the inlet hose

1. Connect the inlet hose to the tap and fasten it anticlockwise.

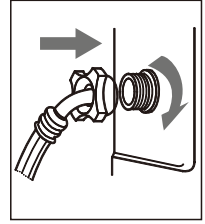
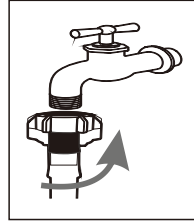

2. Connect the other end of the inlet hose to the inlet valve at the backside of the washing machine and fasten the hose tightly clockwise.

When there is a inlet at the back of the machine, it must be connected to a cold water supply. If there are two inlet valve, one is connected to a cold water supply and the other is connected to a hot water supply. Follow the indication of the picture below to complete the connection.

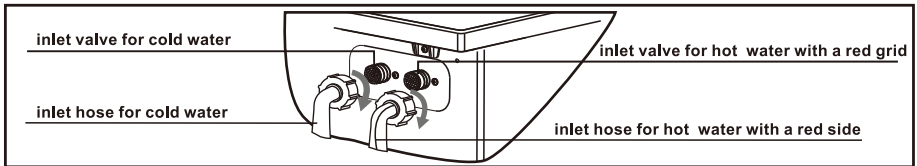

### ⚠ NOTE

- If there is any leakage with hose after the connection, then repeat the steps to connect inlet hose.
- Do not bend the hose.
- Check for inlet hose connection carefully before using the washer each time.

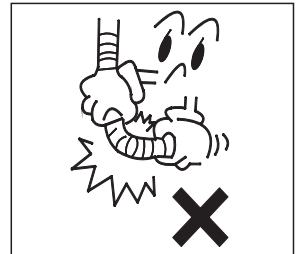

## ■ Connect the drain hose

- The drain hose shall be placed at a height of 65-100cm above the floor, otherwise, it can cause poor drainage.
- You can use the supplied drain hose support bracket to loop the drain hose down into the wall, standpipe or laundry tub.
- Take care to ensure all hose connections are tight.

### ⚠ NOTE

- The end of the drain hose cannot be immersed in water for the washer to work properly.

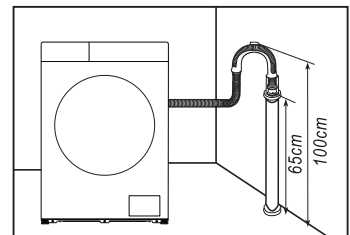
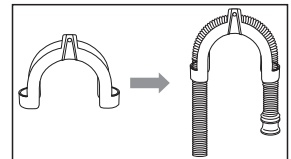

## Installation

### ■ Connect the power

- As the maximum current through the unit is 10A when you are using its heating function, please make sure the power supply system (current, power voltage and wire) at your home can meet the normal loading requirements of the electrical appliances.
- Please connect the power to a socket which is correctly installed and properly earthed.
- Make sure the power voltage at your plate is same to the machine's rated voltage.
- Power plug must match the socket.
- Do not use multi-purpose plug or socket as extension cord.
- Do not connect and pull out plug with wet hands.
- When pulling out the plug, hold the plug tightly and then pull it out. Do not pull power cord forcibly.
- If power cord is damaged or has any sign of being broken, special power cord must be selected or purchased from its manufacturer or service center for replacement.

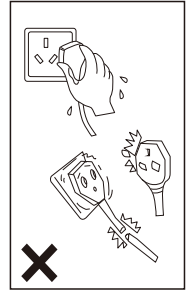

### ⚠ WARNING

- 1.This machine must be earthed properly. If there is any short circuit, earthing can reduce the danger of electrical shock.
- 2.Washing machine shall be operated in a circuit separate from other electrical appliances. Otherwise, power protector may be tripped or fuse may be burned out.



## Operations

### ⚠ NOTE

### Ensure your machine is installed properly before use.

Before washing clothes for the first time, you must run a complete cycle without clothes.

#### To do this:

- 1.Connect power source and water.
- 2.Put a little detergent(about 10g) into the drawer and close it.
- 3.Press the  **On/Off** button.
- 4.Turn the knob to be " Cotton" program.
- 5.Press the  **Start/Pause** button.

This will remove any water from the manufacturer's test run remaining in the machine.

# Operations

## ■ Sort clothes

Please read this recommendation carefully to avoid the troubles of washing machine and damages of clothes.

1. Do not put clothes over load the rated capacity.
2. Sort the laundry by colour and by care label. Most garments have a textile care label in the collar or side seam.
3. Make sure all the pockets are empty, Foreign objects (e.g. nails, coins, paper clips, etc.) can cause damage to garments and components in the machine.
4. Close any zips, fasten hooks etc. before washing.
5. For clothes to be washed, they should be sorted according to color. Dark clothes should not be washed with light clothes especially.
6. Badly soiled areas, stains etc. should be pre-treated with liquid detergent, stain removers etc.
7. Turn over the clothes which pill easily and have a woolly surface before putting them into the machine.

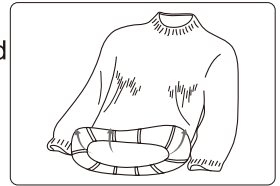
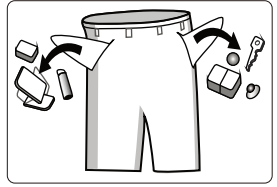

**▲ NOTE:** Make sure that no clothes is caught between the door and the seal.

## ■ Put detergent

- Pull out the detergent drawer.
- Add detergent for prewash into compartment I. Used only for prewash programs. (option1:detergent that is solid; option2:detergent that is liquid.)
- Add detergent for main wash into compartment II. (option1:detergent that is solid; option2:detergent that is liquid.)
- Add fabric softener into compartment .
- Please choose suitable type of detergent for the various washing temperature to get the best washing effect with less water and energy consumption.
- The amount of detergent/softener used should be added only once at a time. Please refer to the manufacturer's instructions for the dosage of detergent/softener.
- Excessive detergent will produce a lot of foam, easy to overflow, and will affect its dissolution, resulting in rinsing difficulties.

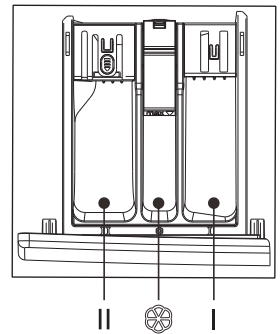

# Operations

## Detergent Release(automatically release)

### Use Liquid Detergent (Automatically)

You could add liquid detergent in box ① before washing. During operation, washing machine would add liquid detergent automatically according to the weight. It can achieve manually add once, smartly, accurately and automatically add for several times.

### Use Washing powder or Softener(Manually)

If you would like use washing powder or softener, please push the button to close automatically add function. (The LED indicator will now be OFF) Choose non-foaming or low-foaming detergent, which are suitable for front loading washing machines.

Everytime put once washing machine quantity, which could refer to manual.

Over-loading washing powder could generate a lot of bubbles. It causes difficulties for washing because of the influence of powder's dissolution.

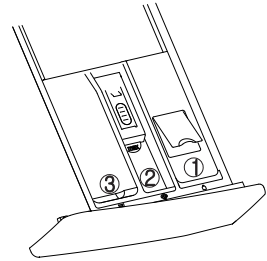

- ① liquid detergent box: liquid detergent
- ② softener box: liquid softener
- ③ washing powder box: powder or liquid detergent

## ⚠ NOTE

1. At the first time using liquid detergent and automatically release function, please operation "Express 18" program to washing tube and drum.
2. It is normal that a few liquid detergent flow into down-water box when pulling liquid detergent box. Please avoid pull the box frequently to decrease the cost of liquid detergent.
3. The quantity of softener please refer to manual. Over-loading softener would destroy artificial fiber.
4. Liquid level do not over the MAX of Distributor box.
5. Please dilute the thick softener or bleach first and then release in distributor box.

# Operations

## ■ Washing steps

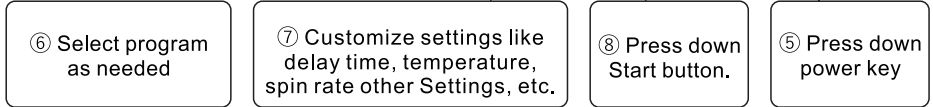
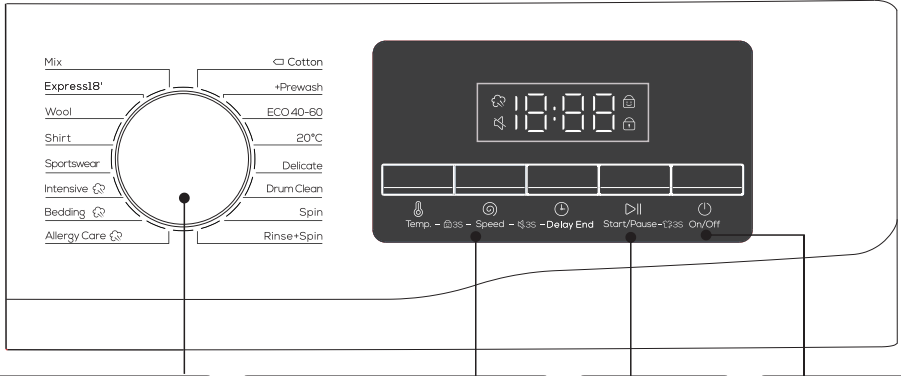
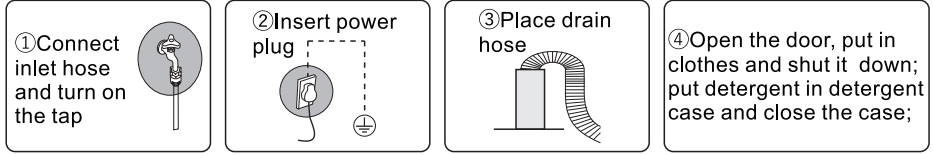

- Press Power **On/Off** to turn on the washing machine.
- Turn the Cycle Selector to select a cycle.
- Change the cycle settings (Temperature and Speed, etc.) as necessary.
- Set Time Delay if you want to finish the wash cycle at the desired time.
- Press **Start/Pause**.

To change the cycle during operation

- Press **Start/Pause** to stop operation.
- Select a different cycle.
- Press **Start/Pause** again to start the new cycle.

# Operations

## ■ Control panel

\* The following illustration is a simple example of the model control panel. The illustration is for reference only. Please refer to the actual effect.

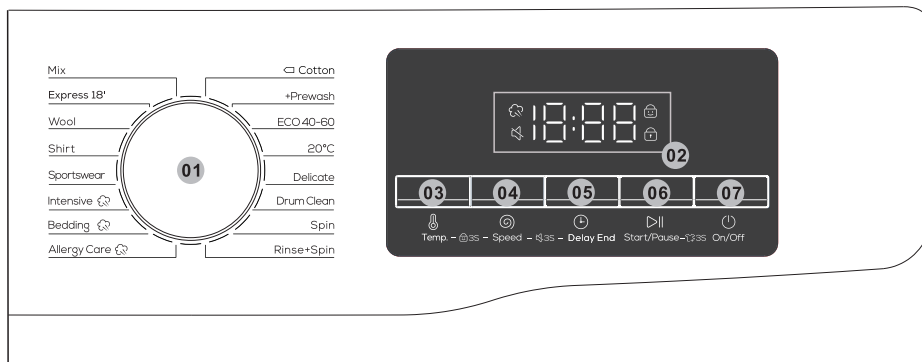

01 Cycle Selector	Turn the dial to select a cycle.
02 Display	The display shows current cycle information and estimated time remaining, or an information code when a problem occurs.
03 Temp.	Press to change the water temperature for the current cycle. Available temperature range depends on the cycle. The selected temperature will be displayed on the display.
04 Speed	Press to change the spinning speed for the current cycle. Available spin speed depends on the cycle. The selected spin speed will be displayed on the display.
05 Delay End	Press End Delay repeatedly to cycle through the available End Delay options (from 3 to 24 hours in one hour increments).
06 Start/Pause	Press to Start/Pause operation. Press the button once to start a cycle. To pause operation, press the button again. You may change the cycle settings and options. To resume paused operation, press the button again.
07 On/Off	Press to turn On/Off the washing machine. If you turn on the washing machine and do not use it for 10 minutes, it will turn off automatically.

## Operations

### Delay End

You can set the washing machine to finish your wash automatically at a later time, choosing a delay of between 3 to 24 hours (in 1 hour increments). The hour displayed indicated the time the wash will finish.

1. Select a cycle. Then change the cycle settings if necessary.
2. Press **Delay End** repeatedly until a desired end time is set.
3. Press  **Start/Pause**.

The corresponding indicator turns on with the clock running.

4. To cancel the **Delay End**, restart the washing machine by pressing  **On/Off**.

#### Real-life case

You want to finish a two-hour course 3 hours later from now. For this, you add the Delay option to the current cycle with the 3-hour setting, and press  **Start/Pause** at 2:00 p.m. Then, what happens? The washing machine starts operating at 3:00 p.m., and ends at 5:00 p.m.

### Steam Wash Icon

If this icon is always bright, it means the Steam Wash function is enabled. Due to the different configuration of models, some models do not have this configuration, please refer to the actual model.

### Child Lock

To prevent accidents by children, Child Lock locks all buttons except for  **On/Off**.

- To activate or deactivate the Child Lock function, press and hold **Temp.** and **Speed** simultaneously for 3 seconds.

When Child Lock is activated, the indicator  lights up.

### Alarm Off

You can turn on or off the sound of the cycle selector and all buttons.

- To turn on or off the sound, press and hold **Speed** and **Delay End** simultaneously for 3 seconds. When the sound is off, the  indicator lights up.

### Door Lock

When the door is not closed or locked normally, the icon is not bright; Lock the door correctly, the icon is always bright.

### Reload

Long press the  **Start/Pause** button for 3 seconds. After the lock is unlocked, the function of adding clothes in the middle can be started.

# Operations

## ■ Program overview

**Mix:** For mixed load consisting of cotton and synthetic.

**Express 18':** For lightly soiled garments in less than 2.0 kg that you want to wash quickly.

**Wool:** The wool course features gentle cradling and soaking to protect the wool fibres from shrinkage/distortion. A neutral detergent is recommended.

**Shirt:** You can select this procedure to wash shirts made of cotton, linen, synthetic fibers or blended fabrics.

**Sportswear:** This procedure is applicable to the cleaning of sportswear.

**Intensive** : For heavily soiled items. The operation time is longer than other cycles. Steam provides protection against allergies and eliminates common bacteria.

**Bedding** : This procedure is suitable for washing heavier clothes. Jeans, bedding, etc. Steam provides protection against allergies and eliminates common bacteria.

**Allergy Care** : Featuring a high-temperature wash and extra rinses to help remove the remaining detergent effectively. Steam provides protection against allergies and eliminates common bacteria.

 **Cotton:** For cottons, bed linens, table linens, underwear, towels, or shirts. The washing time and the rinse count are automatically adjusted according to the load.

**+ Prewash:** Add a preliminary washing process before starting the Cotton cycle.

**ECO 40-60:** For cleaning normally soiled cotton items which are declared to be washable at 40 °C or 60 °C, together in the same cycle. This cycle is used to assess the compliance with the EU Ecodesign legislation. This cycle is set as a default.

**20°C:** New European standard special procedures, used for washing some gentle clothes, the temperature can only choose 20°C, protective clothing.

## *Operations*

**Delicate:** For sheer fabrics, bras, lingerie (silk), and other handwash-only fabrics. For best performance, use liquid detergent.

**Drum Clean:** Cleans the drum by removing dirt and bacteria from it. Make sure the drum is empty. Do not use any cleaning agents for cleaning the drum.

**Spin:** Featuring an additional spin process to effectively remove moisture from laundry.

**Rinse + Spin:** Featuring an additional rinse process after applying fabric softener to the laundry.

# Operations

## ■ Table of Washing Procedures

- Washing efficiency and performance is determined by used detergent quality. Use only machine wash approved detergent.
- If special detergent is needed, e.g. for synthetic and woolen fabric. Take note of detergent manufacturer recommendations.
- Do not use dry cleaning agents such as trichloroethylene and similar products. Choose the best detergent.

Program	Max Load (kg)				Kind of detergent		
	6	7	8	10	Universal	Special	Softener
Mix	3	3.5	4	5	L/P	-	○
Express 18'	2	2	2	2	L/P	-	○
Wool	1.5	2	2	2	-	L/P	-
Shirt	2	2.5	3	4	L/P	L	○
Sportswear	2	2.5	3	4	L/P	-	○
Intensive👉	6	7	8	10	L/P	-	○
Bedding👉	4	5	6	8	L/P	L/P	○
Allergy Care👉	3	3.5	4	5	L/P	L/P	○
☐ Cotton	6	7	8	10	L/P	-	○
+ Prewash	4	5	6	8	L/P	-	○
ECO 40-60	6	7	8	10	L/P	-	○
20°C	3	3.5	4	5	L/P	-	○
Delicate	3	3.5	4	5	L/P	L/P	-
Drum Clean	0	0	0	0	-	-	-
Spin	6	7	8	10	-	-	-
Rinse + Spin	6	7	8	10	-	-	○

L=gel-/liquid detergent P=Powder detergent O=optional --=no

If using liquid detergent, it is not recommended to activate the time delay.

We recommend by using: Laundry powder 20°C to 95°C; Wool detergent 20°C to 40°C;

\*Choose 95°C wash temperature only for special hygienic requirements.

# Operations

## ■ Introduction of Other Functions

### Unlocking emergency door (not applicable in some models)

- If you want to take out the clothes when there is a long-time power cut, make sure the water level in the drum is below the safe level, the temperature is under 40°C, and the inner drum does not rotate, then detach the drain hose and lower it replace the hose after water runs out;
- Open the drain pump cover at the bottom right of the front side, pull down the rod lightly, when hearing a light sound then open the door and take out or put in the clothes;
- Replace drain pump cover;
- This method can only be used in emergency.

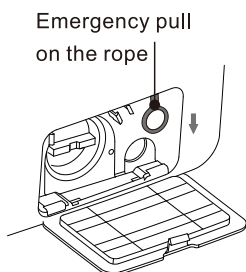

### Auto Dispensing (not applicable in some models)

- This machine can dispense the laundry detergent automatically. When you want to use the powder detergent by yourself, please turn off the combination button to stop this function;
- When you start the machine, if the indicator light shows full, it means the detergent is abundant; when the washing finishes, if there is only one bar of the light left, and it shows “□□□□” for the service time, it means the detergent is running out, then you need to add the detergent.
- Before the washing, you can put the detergent in the detergent case, then the machine will dispense the detergent according to the weight of the clothes in the process of washing automatically.
- Please find the process table for further information of the default state for this function.

### Resume Function

- This machine has the resume function in case of power-down. If there is a power failure or plug loose in the process of machine, the machine can remember the working status and resume work when the power is restored.

### Memory Function (not applicable in some models)

- This machine can remember the latest working process automatically. When you turn on the machine again, the machine remembers the washing process and the settings you made last time (it means the whole working process of the latest washing will be selected by default when the machine starts)

### Clothes weight Awareness

- In the beginning of the washing, the machine will estimate the weight of the clothes and dispense the detergent automatically (on condition that there is enough detergent in the case), then decide the amount of the water accordingly to achieve the goal of saving water.

## Operations

### Unbalance Protection

- When the machine is ready to spin, the washer may take a few times to balance clothes due to great unbalance.
- If clothes is still unbalanced in the drum after that, the spinning speed can slow down to avoid great vibration.
- If there not enough clothes in the machine, the machine may not to spin due to the unbalance protection, then you should add more clothes in the machine to make it to spin.

### Sprinkling (not applicable in some models)

- This machine adopts detergent auto dispensing technology; water will flow out from the detergent case to delivery detergent into inner drum. It will also spray water on the glass of observation window, which has better effect of cleaning the foam and stains on the clothes and window. This will make the washing process cleaner and construct a high efficient, water-saved and clean washing environment!

### Drum lamp (not applicable in some models)

- At the beginning of the program, at the end of the program and at the pause of the washing state, the lamp of the washing machine cylinder will be lit. You can observe the situation of the clothes in the washing machine and feel the fun of smart laundry.

**Note:** Due to the product model upgrade, the function configuration may be different from this description, please take the actual model function as the standard!

## Maintenance

Proper maintenance on the washing machine can extend its work life.



**Before your maintenance starts, please do pull out the power plug or disconnect power and close the tap.**

### ■ Clean internal drum

The rusts left inside the drum by the metal articles shall be removed immediately with chlorine-free detergents. Never use steel wool.

### ■ Clean surface

- 1.If there is any water overflow, use the dry cloth to wipe it off immediately. No sharp items are allowed to strike the washer.
- 2.The surface can be cleaned with diluted non-abrasive neutral detergents when necessary.

# Maintenance

## ■ Clean the drain pump

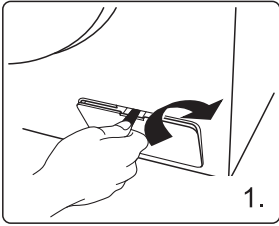

Open the filter cover with tools such as coins according to the direction of the graphic;



Unscrew the filter and pay attention to the remaining water, taking out any foreign material from the drain pump filter;

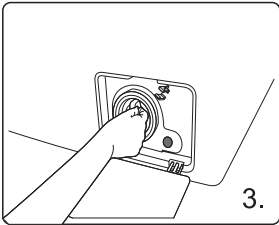
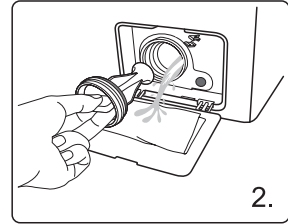

Reinstall the filter.

## ■ Clean Inlet valve filter

The inlet filter shall be cleaned if there is not any or insufficient water in when the tap is opened.

### 1. Lower the water pressure:

- a. Close the tap.
- b. Select any procedure except "Spin" procedure.
- c. Press the button "Start / Pause" and keep the procedure running for about 40 seconds.
- d. Pull out the power plug.

### 2. Remove the inlet hose from the tap.

### 3. Use water to wash the filter.

### 4. Reconnect the inlet hose.

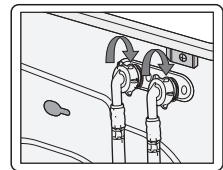
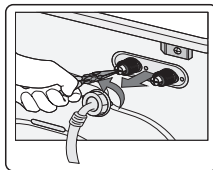
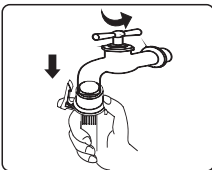

# Maintenance

## ■ Clean detergent drawer

The structure of detergent case varies from different machine models; please follow steps and methods shown in below figure to clean the detergent case:

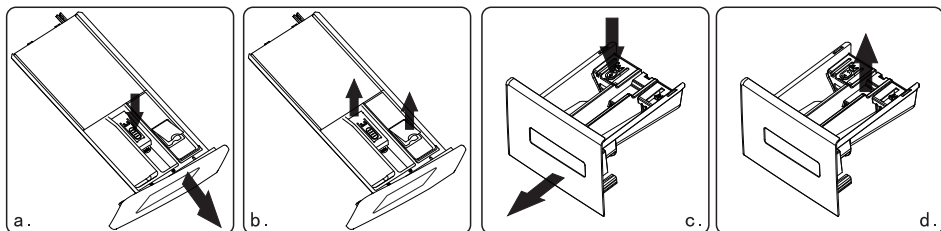

Auto dispenser

Common dispenser

### ■ If there is detergent or softener residue in the case:

- ◆ As fig. a(c) shows, pull the case and press down the limit rod; pull the whole drawer out;
  - ◆ As fig. b(d) shows, open the case (pick it up slowly) and take out syphon plate (lift it up);
  - ◆ Use tap water or brush to wash detergent case and syphon pipe;
  - ◆ Restore case cover and syphon pipe, and push the drawer in.
- A little detergent will flow into water box when drawing the case, this is normal.

Try not to repeatedly open and close the case of detergent loss;

■ Pay attention to the spillover of detergent that may cause inconvenience when adjusting (like tilting and moving, etc.) the machine (draw out the case before adjusting).

## ■ Recovery from freezing

The washing machine may freeze when it drops below 0°C.

1. Turn off the washing machine, and unplug the power cord.
2. Pour warm water over the water tap to loosen the water hose.
3. Disconnect the water hose, and soak it in warm water.
4. Pour warm water into the drum and leave it for about 10 minutes.
5. Reconnect the water hose to the water tap.

### ▲ NOTE

1. When the washing machine is reused, make sure the ambient temperature is above 0°C.
2. If your washing machine is located in the room where it can get frozen easily, please drain the remaining water inside drain hose and inlet hose thoroughly.
3. Please contact a technician if your washer is frozen.

# Troubleshooting

## TROUBLES

## SOLUTIONS

There is some remaining water in the machine



This is normal and is the result of water tests performed at the factory.

The washer does not run



Check if the power plug is inserted well.  
Check if the tap is opened.  
Check if the button "Power" is pressed.  
Check if the button "Start/Pause" is pressed.  
Check if the delay feature is activated.

Water leakage



Check and fasten inlet hose.  
Clean up drain hose and ask a specialized person to repair it when necessary.

Abnormal noise and great vibration



Check if the transit bolts has been removed.  
Check if the adjustable legs are adjusted level.  
Check if the washer is installed on the solid and level floor.  
Check if there are any barrettes or metal articles inside.

Washing efficiency is not satisfied



Select a proper procedure.  
Add the proper detergent quantity according to the instructions in detergent package.

The machine does not answer after press buttons



Check if the "Child-lock" feature has been activate.  
Press button "Start/Pause" first then press other buttons.

Actual running time of procedures is not corresponded to the display time



Check if clothes in the drum is dispersive enough.  
Check if the water is drain out or inflow well.

The washer fills while draining



Check if the max height of the drain hose is lower than 65cm.  
Check if the drain hose is immersed.

# Troubleshooting

























DISPLAY	MEANS	SOLUTIONS
E1	The washer fills over time	Check if the tap is opened. Check if the water pressure is too low. Check if the inlet hose is blocked.
E2	Water drainage over time	Check if the drain pump is blocked. Contact a technician if necessary.
E3	Door lock is broken	Close the door well again. Check if the clothes is caught between the door and seal. Contact a technician if necessary.
E4	Water is overflowed	water automatically until the water level is suitable for wash procedure. Contact a technician if necessary.
E5	The electrical motor is broken	Please contact a technician.
E6	The heater does not work	Please contact a technician.
E7	There is a temperature sensor fault	Please contact a technician.
E8	Unmatched software/hardware on mainboard and frequency inverting plate	Please contact a technician.
E9	Communication failures	Please contact a technician.
E10	Inverter failures	Please contact a technician.
EP	The procedure running is not corresponded to the cycle that the knob points.	Turn the cycle selector to the cycle corresponded to the procedure working on.

## Note:

Please refer to the actually purchased model for fault display here. Different models have different fault displays.

# Appendix

## ■ Fabric Care Lable

	Resistant material		Can be ironed at 100°C max
	Delicate fabric		Do not iron
	Item may be washed at 90°C		Can be dry cleaned using any solvent
	Item may be washed at 60°C		Dry clean with perchloride, lighter fuel, pure alcohol or R113 only
	Item may be washed at 40°C		Dry clean with aviation fuel, pure alcohol or R113 only
	Item may be washed at 30°C		Do not dry clean
	Item may be hand washed		Dry flat
	Dry clean only		Can be hung to dry
	Can be bleached in cold water		Dry on clothes hanger
	Do not bleach		Tumble dry, normal heat
	Can be ironed at 200°C max		Tumble dry, reduced heat
	Can be ironed at 150°C max		Do not tumble dry

## ■ Electrical Warning

To avoid fire, electrical shock and other accidents, please remember the following reminding:

- Only the voltage indicated in power label can be used. If you are not clear of the voltage at home, please contact the local power bureau.
- When you are using the heating function, the maximum current through the washing machine will reach 10A. Therefore, please make sure the power supply units(current, voltage and cable) can meet the normal load requirements for the machine.
- Protect the power cord properly. Power cord shall be fixed well so that it will not trip and be damaged. Special attention shall be paid to the plug location.
- Do not make the wall-mounted socket overloaded or cable extended. Over loading of the wiring may cause fire or electrical shock. Do not pull out power plug with wet hand.
- To ensure your safety, power plug shall be inserted into an earthed socket. Carefully check and ensure that your socket is properly and reliably earthed.

### ■ Protecting the environment

- The washer is manufactured by recyclable materials. If you decide to dispose of this washer, please observe the local waste disposal regulations. Cut off the power cord so that the washer cannot be connected to power. Remove the door so that pets and children cannot get trapped inside the washer.
- Do not exceed the detergent quantities recommended in the detergent manufactures' instruction.
- Use stain removal products and bleach before the wash cycle only when strictly necessary.
- Save water and electricity by only washing full loads (the exact amount depends upon the program used).
- Correct Disposal of this Product



This marking indicates that this product should not be disposed with other household wastes throughout the EU. To prevent possible harm to the environment or human health from uncontrolled waste disposal, recycle it responsibly to promote the sustainable reuse of material resources. To return your used device, please use the return and collection systems or contact the retailer where the product was purchased. They can take this product for environmental safe recycling.

### ⚠ NOTE:

1. The energy efficiency rating was tested under "ECO40-60" procedure.
2. Scan the QR code shown on the energy label for further product information.
3. When the washing machine gives error codes, make sure you contact our after sales team to repair. We shall not be responsible for any issue caused by unauthorized repair.
4. In case you need to order the accessories, we can send out within 15 working days after the request.
5. For the purpose of improving the performance of the whole washing machine, the appearance and specifications shall be changed without additional notice.
6. The display panel shall show "END" for 10 minutes after the cycle finish.

# Products Fiche

FF0612WB0FR	Unit	ECO 40-60			20°C	cotton 95	Wool	Express 18'	Intensive
		100%load	50%load	25%load					
Rated capacity	kg	6.0	3.0	1.5	3.0	6.0	1.5	1.5	6.0
duration	h:mm	3:18	2:36	2:36	0:50	2:19	0:44	0:18	2:08
energy	kWh/cycle	0.725	0.393	0.160	0.170	1.420	0.102	0.035	0.770
water	L/cycle	48	40	36	39	64	53	33	43
Max temp	°C	40	32	23	20	75	20	16	48
RMC	%	53.9	53.9	53.9	83	72	78	90	75
Spin Speed	rpm	1200	1200	1200	600	800	400	800	800

FF0714WA0FR	Unit	ECO 40-60			20°C	cotton 95	Wool	Express 18'	Intensive
		100%load	50%load	25%load					
Rated capacity	kg	7	3.5	2	3.5	7	2	2	7
duration	h:mm	3:28	2:42	2:34	0:50	2:19	0:44	0:18	2:08
energy	kWh/cycle	0.648	0.444	0.174	0.18	1.46	0.11	0.04	0.78
water	L/cycle	56	40	34	41	66	56	35	46
Max temp	°C	34	32	23	20	76	20	17	50
RMC	%	53.9	53.9	53.9	83	72	78	90	75
Spin Speed	rpm	1400	1400	1400	600	800	400	800	800

FF0814WA0FR	Unit	ECO 40-60			20°C	cotton 95	Wool	Express 18'	Intensive
		100%load	50%load	25%load					
Rated capacity	kg	8	4	2	4	8	2	2	8
duration	h:mm	3:38	2:48	2:20	0:50	2:19	0:44	0:18	2:08
energy	kWh/cycle	0.802	0.386	0.185	0.19	1.61	0.11	0.04	0.84
water	L/cycle	60	44	38	42	69	58	36	49
Max temp	°C	34	28	23	20	76	20	17	50
RMC	%	53.9	53.9	53.9	82	72	78	90	73
Spin Speed	rpm	1400	1400	1400	600	800	400	800	800

FF1014WA0FR	Unit	ECO 40-60			20°C	cotton 95	Wool	Express 18'	Intensive
		100%load	50%load	25%load					
Rated capacity	kg	10.0	5.0	2.5	5.0	10.0	2.5	2.5	10.0
duration	h:mm	3:59	3:00	3:00	0:50	2:19	0:44	0:18	2:08
energy	kWh/cycle	0.915	0.553	0.225	0.210	1.490	0.120	0.050	0.800
water	L/cycle	70.0	50.0	41.0	44.0	69.0	58.0	36.0	50.0
Max temp	°C	34	28	23	20	76	20	17	50
RMC	%	53.90	53.90	53.90	83	72	78	90	75
Spin Speed	rpm	1400	1400	1400	600	800	400	800	800

# Products Fiche

Supplier's name or trade mark: TCL

Supplier's Address: 10 Yunhu Road, Economic Development Zone, Hefei, Anhui, China

Model Identifier: FF0612WB0FR

General Product Parameters:

Parameter	Value		Parameter	Value		
Rated Capacity (kg)	6.0		Dimensions in cm	Height	85	
				Width	60	
				Depth	47	
EEI <sub>w</sub>	60.0		Energy efficiency class	B		
Washing Efficiency Index	1.031		Rinsing effectiveness (g/kg)	5.0		
Energy consumption in kWh per cycle, based on the ECO40-60 programme. Actual energy consumption will depend on how the appliance is used.	0.486		Water consumption in litre per cycle, based on the ECO40-60 programme. Actual water consumption will depend on how the appliance is used and on the hardness of the water.	43		
Maximum temperature inside the treated textile (°C)	Rated Capacity	40	Remaining moisture content (%)	53.9	Rated Capacity	53.90
	Half	32			Half	53.90
	Quarter	23			Quarter	53.90

## Products Fiche

Spin speed (rpm)	Rated capacity	1200	Spin-drying efficiency class	B
	Half	1200		
	Quarter	1200		
Programme duration (h:min)	Rated capacity	3:18	Type	free-standing
	Half	2:36		
	Quarter	2:36		
Airborne acoustical noise emissions in the spinning phase(dB(A) re 1 pW)	76		Airborne acoustical noise emission class (spinning phase)	B
Off-mode (W)	0.50		Standby mode (W)	–
Delay start (W) (if applicable)	4.00		Networked standby (W) (if applicable)	–

Minimum duration of the guarantee offered by the supplier : 2 years

This product has been designed to release silver ions during the washing cycle

NO

## Products Fiche

PARAMETER	UNIT	VALUE
Rated capacity for the ECO40-60 programme, at 0,5 kg intervals (c)	kg	6.0
Energy consumption of the ECO40-60 programme at rated capacity ( $E_{W,full}$ )	kWh/cycle	0.725
Energy consumption of the ECO40-60 programme at half rated capacity ( $E_{W,1/2}$ )	kWh/cycle	0.393
Energy consumption of the ECO40-60 programme at quarter rated capacity ( $E_{W,1/4}$ )	kWh/cycle	0.160
Weighted energy consumption of the ECO40-60 programme ( $E_W$ )	kWh/cycle	0.486
Standard energy consumption of the ECO40-60 programme ( $SCE_W$ )	kWh/cycle	0.810
Energy Efficiency Index ( $EEL_W$ )	–	60.0
Water consumption of the ECO40-60 programme at rated capacity ( $W_{W,full}$ )	L/cycle	48.0
Water consumption of the ECO40-60 programme at half rated capacity ( $W_{W,1/2}$ )	L/cycle	40.0
Water consumption of the ECO40-60 programme at quarter rated capacity ( $W_{W,1/4}$ )	L/cycle	36.0
Weighted water consumption ( $W_W$ )	L/cycle	43
Washing efficiency index of the ECO40-60 programme at rated capacity ( $I_W$ )	–	1.031
Washing efficiency index of the ECO40-60 programme at half rated capacity ( $I_W$ )	–	1.031
Washing efficiency index of the ECO40-60 programme at quarter rated capacity ( $I_W$ )	–	1.031
Rinsing effectiveness of the ECO40-60 programme at rated capacity ( $I_R$ )	g/kg	5.0
Rinsing effectiveness of the ECO40-60 programme at half rated capacity ( $I_R$ )	g/kg	5.0
Rinsing effectiveness of the ECO40-60 programme at quarter rated capacity ( $I_R$ )	g/kg	5.0

## Products Fiche

Programme duration of the ECO40-60 programme at rated capacity ( $t_w$ )	h:min	3:18
Programme duration of the ECO40-60 programme at half rated capacity ( $t_w$ )	h:min	2:36
Programme duration of the ECO40-60 programme at quarter rated capacity ( $t_w$ )	h:min	2:36
Temperature reached for minimum 5 min inside the load during ECO40-60 programme at rated capacity (T)	°C	40
Temperature reached for minimum 5 min inside the load during ECO40-60 programme at half rated capacity (T)	°C	32
Temperature reached for minimum 5 min inside the load during ECO40-60 programme at quarter rated capacity (T)	°C	23
Spin speed in the spinning phase of the ECO40-60 programme at rated capacity (S)	rpm	1200
Spin speed in the spinning phase of the ECO40-60 programme at half rated capacity (S)	rpm	1200
Spin speed in the spinning phase of the ECO40-60 programme at quarter rated capacity (S)	rpm	1200
Remaining moisture content for the ECO40-60 programme at rated capacity ( $D_{full}$ )	%	53.90
Remaining moisture content for the ECO40-60 programme at half rated capacity ( $D_{1/2}$ )	%	53.90
Remaining moisture content for the ECO40-60 programme at quarter rated capacity ( $D_{1/4}$ )	%	53.90
Weighted remaining moisture content (D)	%	53.9
Airborne acoustical noise emissions during ECO40-60 programme (spinning phase)	dB(A) re 1 pW	76
Power consumption in 'off mode' ( $P_o$ )	W	0.50
Power consumption in 'standby mode' ( $P_{sm}$ )	W	–
Does 'standby mode' include the display of information?	–	–
Power consumption in 'standby mode' ( $P_{sm}$ ) in condition of networked standby (if applicable)	W	–
Power consumption in 'delay start' ( $P_{ds}$ ) (if applicable)	W	4.00

# Products Fiche

Supplier's name or trade mark: TCL

Supplier's Address: 10 Yunhu Road, Economic Development Zone, Hefei, Anhui, China

Model Identifier: FF0714WA0FR

General Product Parameters:

Parameter	Value		Parameter	Value		
Rated Capacity (kg)	7.0		Dimensions in cm	Height	85	
				Width	60	
				Depth	50	
EEI <sub>w</sub>	52.0		Energy efficiency class	A		
Washing Efficiency Index	1.031		Rinsing effectiveness (g/kg)	5.0		
Energy consumption in kWh per cycle, based on the ECO40-60 programme. Actual energy consumption will depend on how the appliance is used.	0.448		Water consumption in litre per cycle, based on the ECO40-60 programme. Actual water consumption will depend on how the appliance is used and on the hardness of the water.	45		
Maximum temperature inside the treated textile (°C)	Rated Capacity	34	Remaining moisture content (%)	53.9	Rated Capacity	53.90
	Half	32			Half	53.90
	Quarter	23			Quarter	53.90

## Products Fiche

Spin speed (rpm)	Rated capacity	1400	Spin-drying efficiency class	B
	Half	1400		
	Quarter	1400		
Programme duration (h:min)	Rated capacity	3:28	Type	free-standing
	Half	2:42		
	Quarter	2:34		
Airborne acoustical noise emissions in the spinning phase(dB(A) re 1 pW)	76		Airborne acoustical noise emission class (spinning phase)	B
Off-mode (W)	0.50		Standby mode (W)	—
Delay start (W) (if applicable)	4.00		Networked standby (W) (if applicable)	—

Minimum duration of the guarantee offered by the supplier : 24months

This product has been designed to release silver ions during the washing cycle

NO

## Products Fiche

PARAMETER	UNIT	VALUE
Rated capacity for the ECO40-60 programme, at 0,5 kg intervals (c)	kg	7.0
Energy consumption of the ECO40-60 programme at rated capacity ( $E_{W,full}$ )	kWh/cycle	0.648
Energy consumption of the ECO40-60 programme at half rated capacity ( $E_{W,1/2}$ )	kWh/cycle	0.444
Energy consumption of the ECO40-60 programme at quarter rated capacity ( $E_{W,1/4}$ )	kWh/cycle	0.174
Weighted energy consumption of the ECO40-60 programme ( $E_W$ )	kWh/cycle	0.448
Standard energy consumption of the ECO40-60 programme ( $SCE_W$ )	kWh/cycle	0.862
Energy Efficiency Index ( $EEL_W$ )	–	52.0
Water consumption of the ECO40-60 programme at rated capacity ( $W_{W,full}$ )	L/cycle	56.0
Water consumption of the ECO40-60 programme at half rated capacity ( $W_{W,1/2}$ )	L/cycle	40.0
Water consumption of the ECO40-60 programme at quarter rated capacity ( $W_{W,1/4}$ )	L/cycle	34.0
Weighted water consumption ( $W_W$ )	L/cycle	45
Washing efficiency index of the ECO40-60 programme at rated capacity ( $I_W$ )	–	1.031
Washing efficiency index of the ECO40-60 programme at half rated capacity ( $I_W$ )	–	1.031
Washing efficiency index of the ECO40-60 programme at quarter rated capacity ( $I_W$ )	–	1.031
Rinsing effectiveness of the ECO40-60 programme at rated capacity ( $I_R$ )	g/kg	5.0
Rinsing effectiveness of the ECO40-60 programme at half rated capacity ( $I_R$ )	g/kg	5.0
Rinsing effectiveness of the ECO40-60 programme at quarter rated capacity ( $I_R$ )	g/kg	5.0

## Products Fiche

Programme duration of the ECO40-60 programme at rated capacity ( $t_w$ )	h:min	3:28
Programme duration of the ECO40-60 programme at half rated capacity ( $t_w$ )	h:min	2:42
Programme duration of the ECO40-60 programme at quarter rated capacity ( $t_w$ )	h:min	2:34
Temperature reached for minimum 5 min inside the load during ECO40-60 programme at rated capacity (T)	°C	34
Temperature reached for minimum 5 min inside the load during ECO40-60 programme at half rated capacity (T)	°C	32
Temperature reached for minimum 5 min inside the load during ECO40-60 programme at quarter rated capacity (T)	°C	23
Spin speed in the spinning phase of the ECO40-60 programme at rated capacity (S)	rpm	1400
Spin speed in the spinning phase of the ECO40-60 programme at half rated capacity (S)	rpm	1400
Spin speed in the spinning phase of the ECO40-60 programme at quarter rated capacity (S)	rpm	1400
Remaining moisture content for the ECO40-60 programme at rated capacity ( $D_{full}$ )	%	53.90
Remaining moisture content for the ECO40-60 programme at half rated capacity ( $D_{1/2}$ )	%	53.90
Remaining moisture content for the ECO40-60 programme at quarter rated capacity ( $D_{1/4}$ )	%	53.90
Weighted remaining moisture content (D)	%	53.9
Airborne acoustical noise emissions during ECO40-60 programme (spinning phase)	dB(A) re 1 pW	76
Power consumption in 'off mode' ( $P_o$ )	W	0.50
Power consumption in 'standby mode' ( $P_{sm}$ )	W	–
Does 'standby mode' include the display of information?	–	–
Power consumption in 'standby mode' ( $P_{sm}$ ) in condition of networked standby (if applicable)	W	–
Power consumption in 'delay start' ( $P_{ds}$ ) (if applicable)	W	4.00

# Products Fiche

Supplier's name or trade mark: TCL

Supplier's Address: 10 Yunhu Road, Economic Development Zone, Hefei, Anhui, China

Model Identifier: FF0814WA0FR

General Product Parameters:

Parameter	Value		Parameter	Value		
Rated Capacity (kg)	8.0		Dimensions in cm	Height	85	
				Width	60	
				Depth	52	
EEI <sub>w</sub>	52.0		Energy efficiency class	A		
Washing Efficiency Index	1.031		Rinsing effectiveness (g/kg)	5.0		
Energy consumption in kWh per cycle, based on the ECO40-60 programme. Actual energy consumption will depend on how the appliance is used.	0.473		Water consumption in litre per cycle, based on the ECO40-60 programme. Actual water consumption will depend on how the appliance is used and on the hardness of the water.	48		
Maximum temperature inside the treated textile (°C)	Rated Capacity	34	Remaining moisture content (%)	53.9	Rated Capacity	53.90
	Half	28			Half	53.90
	Quarter	23			Quarter	53.90

## Products Fiche

Spin speed (rpm)	Rated capacity	1400	Spin-drying efficiency class	B
	Half	1400		
	Quarter	1400		
Programme duration (h:min)	Rated capacity	3:38	Type	free-standing
	Half	2:48		
	Quarter	2:20		
Airborne acoustical noise emissions in the spinning phase(dB(A) re 1 pW)	76		Airborne acoustical noise emission class (spinning phase)	B
Off-mode (W)	0.50		Standby mode (W)	–
Delay start (W) (if applicable)	4.00		Networked standby (W) (if applicable)	–

Minimum duration of the guarantee offered by the supplier : 2 years

This product has been designed to release silver ions during the washing cycle

NO

## Products Fiche

PARAMETER	UNIT	VALUE
Rated capacity for the ECO40-60 programme, at 0,5 kg intervals (c)	kg	8.0
Energy consumption of the ECO40-60 programme at rated capacity ( $E_{W,full}$ )	kWh/cycle	0.802
Energy consumption of the ECO40-60 programme at half rated capacity ( $E_{W,1/2}$ )	kWh/cycle	0.386
Energy consumption of the ECO40-60 programme at quarter rated capacity ( $E_{W,1/4}$ )	kWh/cycle	0.185
Weighted energy consumption of the ECO40-60 programme ( $E_W$ )	kWh/cycle	0.473
Standard energy consumption of the ECO40-60 programme ( $SCE_W$ )	kWh/cycle	0.909
Energy Efficiency Index ( $EEL_W$ )	–	52.0
Water consumption of the ECO40-60 programme at rated capacity ( $W_{W,full}$ )	L/cycle	60.0
Water consumption of the ECO40-60 programme at half rated capacity ( $W_{W,1/2}$ )	L/cycle	44.0
Water consumption of the ECO40-60 programme at quarter rated capacity ( $W_{W,1/4}$ )	L/cycle	38.0
Weighted water consumption ( $W_W$ )	L/cycle	48
Washing efficiency index of the ECO40-60 programme at rated capacity ( $I_W$ )	–	1.031
Washing efficiency index of the ECO40-60 programme at half rated capacity ( $I_W$ )	–	1.031
Washing efficiency index of the ECO40-60 programme at quarter rated capacity ( $I_W$ )	–	1.031
Rinsing effectiveness of the ECO40-60 programme at rated capacity ( $I_R$ )	g/kg	5.0
Rinsing effectiveness of the ECO40-60 programme at half rated capacity ( $I_R$ )	g/kg	5.0
Rinsing effectiveness of the ECO40-60 programme at quarter rated capacity ( $I_R$ )	g/kg	5.0

## Products Fiche

Programme duration of the ECO40-60 programme at rated capacity ( $t_w$ )	h:min	3:38
Programme duration of the ECO40-60 programme at half rated capacity ( $t_w$ )	h:min	2:48
Programme duration of the ECO40-60 programme at quarter rated capacity ( $t_w$ )	h:min	2:20
Temperature reached for minimum 5 min inside the load during ECO40-60 programme at rated capacity (T)	°C	34
Temperature reached for minimum 5 min inside the load during ECO40-60 programme at half rated capacity (T)	°C	28
Temperature reached for minimum 5 min inside the load during ECO40-60 programme at quarter rated capacity (T)	°C	23
Spin speed in the spinning phase of the ECO40-60 programme at rated capacity (S)	rpm	1400
Spin speed in the spinning phase of the ECO40-60 programme at half rated capacity (S)	rpm	1400
Spin speed in the spinning phase of the ECO40-60 programme at quarter rated capacity (S)	rpm	1400
Remaining moisture content for the ECO40-60 programme at rated capacity ( $D_{full}$ )	%	53.90
Remaining moisture content for the ECO40-60 programme at half rated capacity ( $D_{1/2}$ )	%	53.90
Remaining moisture content for the ECO40-60 programme at quarter rated capacity ( $D_{1/4}$ )	%	53.90
Weighted remaining moisture content (D)	%	53.9
Airborne acoustical noise emissions during ECO40-60 programme (spinning phase)	dB(A) re 1 pW	76
Power consumption in 'off mode' ( $P_o$ )	W	0.50
Power consumption in 'standby mode' ( $P_{sm}$ )	W	–
Does 'standby mode' include the display of information?	–	–
Power consumption in 'standby mode' ( $P_{sm}$ ) in condition of networked standby (if applicable)	W	–
Power consumption in 'delay start' ( $P_{ds}$ ) (if applicable)	W	4.00

# Products Fiche

Supplier's name or trade mark: TCL

Supplier's Address: 10 Yunhu Road, Economic Development Zone, Hefei, Anhui, China

Model Identifier: FF1014WA0FR

General Product Parameters:

Parameter	Value		Parameter	Value		
Rated Capacity (kg)	10.0		Dimensions in cm	Height	85	
				Width	60	
				Depth	63	
EEI <sub>w</sub>	52.0		Energy efficiency class	A		
Washing Efficiency Index	1.031		Rinsing effectiveness (g/kg)	5.0		
Energy consumption in kWh per cycle, based on the ECO40-60 programme. Actual energy consumption will depend on how the appliance is used.	0.514		Water consumption in litre per cycle, based on the ECO40-60 programme. Actual water consumption will depend on how the appliance is used and on the hardness of the water.	52		
Maximum temperature inside the treated textile (°C)	Rated Capacity	34	Remaining moisture content (%)	53.9	Rated Capacity	53.90
	Half	28			Half	53.90
	Quarter	23			Quarter	53.90

## Products Fiche

Spin speed (rpm)	Rated capacity	1400	Spin-drying efficiency class	B
	Half	1400		
	Quarter	1400		
Programme duration (h:min)	Rated capacity	3:59	Type	free-standing
	Half	3:00		
	Quarter	3:00		
Airborne acoustical noise emissions in the spinning phase(dB(A) re 1 pW)	76		Airborne acoustical noise emission class (spinning phase)	B
Off-mode (W)	0.50		Standby mode (W)	–
Delay start (W) (if applicable)	4.00		Networked standby (W) (if applicable)	–

Minimum duration of the guarantee offered by the supplier : 2 years

This product has been designed to release silver ions during the washing cycle

NO

## Products Fiche

PARAMETER	UNIT	VALUE
Rated capacity for the ECO40-60 programme, at 0,5 kg intervals (c)	kg	10.0
Energy consumption of the ECO40-60 programme at rated capacity ( $E_{W,full}$ )	kWh/cycle	0.915
Energy consumption of the ECO40-60 programme at half rated capacity ( $E_{W,1/2}$ )	kWh/cycle	0.553
Energy consumption of the ECO40-60 programme at quarter rated capacity ( $E_{W,1/4}$ )	kWh/cycle	0.225
Weighted energy consumption of the ECO40-60 programme ( $E_W$ )	kWh/cycle	0.514
Standard energy consumption of the ECO40-60 programme ( $SCE_W$ )	kWh/cycle	0.988
Energy Efficiency Index ( $EEL_W$ )	–	52.0
Water consumption of the ECO40-60 programme at rated capacity ( $W_{W,full}$ )	L/cycle	70.0
Water consumption of the ECO40-60 programme at half rated capacity ( $W_{W,1/2}$ )	L/cycle	50.0
Water consumption of the ECO40-60 programme at quarter rated capacity ( $W_{W,1/4}$ )	L/cycle	41.0
Weighted water consumption ( $W_W$ )	L/cycle	52
Washing efficiency index of the ECO40-60 programme at rated capacity ( $I_W$ )	–	1.031
Washing efficiency index of the ECO40-60 programme at half rated capacity ( $I_W$ )	–	1.031
Washing efficiency index of the ECO40-60 programme at quarter rated capacity ( $I_W$ )	–	1.031
Rinsing effectiveness of the ECO40-60 programme at rated capacity ( $I_R$ )	g/kg	5.0
Rinsing effectiveness of the ECO40-60 programme at half rated capacity ( $I_R$ )	g/kg	5.0
Rinsing effectiveness of the ECO40-60 programme at quarter rated capacity ( $I_R$ )	g/kg	5.0

## Products Fiche

Programme duration of the ECO40-60 programme at rated capacity ( $t_w$ )	h:min	3:59
Programme duration of the ECO40-60 programme at half rated capacity ( $t_w$ )	h:min	3:00
Programme duration of the ECO40-60 programme at quarter rated capacity ( $t_w$ )	h:min	3:00
Temperature reached for minimum 5 min inside the load during ECO40-60 programme at rated capacity (T)	°C	34
Temperature reached for minimum 5 min inside the load during ECO40-60 programme at half rated capacity (T)	°C	28
Temperature reached for minimum 5 min inside the load during ECO40-60 programme at quarter rated capacity (T)	°C	23
Spin speed in the spinning phase of the ECO40-60 programme at rated capacity (S)	rpm	1400
Spin speed in the spinning phase of the ECO40-60 programme at half rated capacity (S)	rpm	1400
Spin speed in the spinning phase of the ECO40-60 programme at quarter rated capacity (S)	rpm	1400
Remaining moisture content for the ECO40-60 programme at rated capacity ( $D_{full}$ )	%	53.90
Remaining moisture content for the ECO40-60 programme at half rated capacity ( $D_{1/2}$ )	%	53.90
Remaining moisture content for the ECO40-60 programme at quarter rated capacity ( $D_{1/4}$ )	%	53.90
Weighted remaining moisture content (D)	%	53.9
Airborne acoustical noise emissions during ECO40-60 programme (spinning phase)	dB(A) re 1 pW	76
Power consumption in 'off mode' ( $P_o$ )	W	0.50
Power consumption in 'standby mode' ( $P_{sm}$ )	W	0.50
Does 'standby mode' include the display of information?	–	No.
Power consumption in 'standby mode' ( $P_{sm}$ ) in condition of networked standby (if applicable)	W	–
Power consumption in 'delay start' ( $P_{ds}$ ) (if applicable)	W	4.00



By service email:[www.tcl.com](http://www.tcl.com)





- Avant d'utiliser votre lave-linge, veuillez lire attentivement ce manuel et le conserver pour référence ultérieure.
- Les illustrations de ce manuel sont fournies à titre indicatif uniquement, ils peuvent différer du modèle que vous achetez.

# ***MACHINE À LAVER***

# ***MANUEL D'UTILISATEUR***

TCL Home Appliances (HeFei) Co., Ltd.



## Contenu

Spécification des produits .....	1
Mesure de sécurité .....	3
Conseils importants.....	5
Aperçu du lave-linge .....	6
Installation du lave-linge.....	7
Utilisation du lave-linge .....	10
Maintenance.....	20
Dépannage.....	23
Annexe .....	25
Fiche produit .....	27

### ENREGISTREMENT DU PRODUIT

Merci d'avoir acheté notre produit TCL.

Ce manuel facile à utiliser vous guidera dans l'utilisation optimale de votre lave-linge. À l'intérieur, vous trouverez de nombreux conseils utiles sur la façon d'utiliser et de maintenir correctement votre lave-linge.

Vous trouverez de nombreuses réponses aux problèmes courants dans le tableau des conseils de dépannage. N'oubliez pas d'enregistrer le modèle et les numéros de série. Ils sont à l'arrière de l'unité.

---

*Numéro de modèle*

---

*Numéro de série*

---

*Date d'achat*

## Spécification des produits

Paramètre / Capacité	Série de Moteur d'Onduleur
	6kg
Modèle	FF0612WB0FR
Tension	220-240V~/50Hz
Puissance nominale	1850W
Pression de l'eau	0,05-0,8MPa
Dimension extérieure (W*D*H) mm	595*470*850

Paramètre / Capacité	Série de Moteur d'Onduleur
	7kg
Modèle	FF0714WA0FR
Tension	220-240V~/50Hz
Puissance nominale	1850W
Pression de l'eau	0,05-0,8MPa
Dimension extérieure (W*D*H) mm	595*495*850

### REMARQUE:

1. Toutes les images du manuel sont utilisées à des fins de schéma uniquement. Cela peut être différent de la machine que vous achetez.
2. La fonction réelle et les données en nature prévalent.

## Spécification des produits

Paramètre / Capacité	Série de Moteur d'Onduleur
	8kg
Modèle	FF0814WA0FR
Tension	220-240V~/50Hz
Puissance nominale	1900W
Pression de l'eau	0,05-0,8MPa
Dimension extérieure (W*D*H) mm	595*520*850

Paramètre / Capacité	Série de Moteur d'Onduleur
	10kg
Modèle	FF1014WA0FR
Tension	220-240V~/50Hz
Puissance nominale	1950W
Pression de l'eau	0,05-0,8MPa
Dimension extérieure (W*D*H) mm	595*625*850

### AVERTISSEMENT

**P**our réduire le risque d'incendie, de choc électrique ou de blessure corporelle lors de l'utilisation de votre appareil, suivez les précautions de base, notamment les suivantes

- **S**i le cordon d'alimentation est endommagé, il doit être remplacé par le fabricant, son agent de service ou des personnes de qualification similaire afin d'éviter tout danger.
- **L**es nouveaux jeux de tuyaux fournis avec l'appareil doivent être utilisés et les anciens jeux de tuyaux ne doivent pas être réutilisés.
- **C**et appareil n'est pas destiné à être utilisé par des personnes (y compris des enfants) ayant des capacités réduites physiques, sensorielles ou mentales, ou un manque d'expérience et de connaissances, sauf si elles ont reçu une supervision ou des instructions concernant l'utilisation de l'appareil par une personne responsable de leur sécurité. Les enfants doivent être surveillés pour s'assurer qu'ils ne jouent pas avec l'appareil. (Cet avertissement n'est pas pour le marché EUROPÉEN)
- **C**et appareil peut être utilisé par des enfants âgés de 8 ans et plus et des personnes ayant des capacités physiques, sensorielles ou mentales réduites ou un manque d'expérience et de connaissances s'ils ont reçu une supervision ou des instructions concernant l'utilisation de l'appareil en toute sécurité et comprennent les dangers impliqués. Les enfants ne doivent pas jouer avec l'appareil. Le nettoyage et la maintenance par l'utilisateur ne doivent pas être effectués par des enfants sans surveillance. (Cet avertissement est pour le marché EUROPÉEN)
- **L**e tapis n'obstrue pas l'ouverture du lave-linge avec des ouvertures d'aération dans la base.
- **L**es enfants de moins de 3 ans doivent être tenus à l'écart à moins d'être surveillés en permanence.
- **C**et appareil est destiné à être utilisé dans des applications domestiques et similaires telles que:
  - les cuisines du personnel dans les magasins, bureaux et autres environnements de travail;
  - maisons de ferme
  - par des clients dans des hôtels, motels et autres environnements de type résidentiel;
  - environnements de type chambres d'hôtes;
  - zones à usage commun dans des immeubles ou des laveries.
- **V**eillez à ce que la tension d'alimentation et la fréquence soient identiques à celles du lave-linge.
- **P**our garantir votre sécurité, la fiche du cordon d'alimentation doit être insérée dans une prise reliée à la terre. Vérifiez soigneusement et assurez-vous que votre prise est correcte et mise à la terre de manière fiable.
- **N**'utilisez aucune prise dont le courant nominal est inférieur à celui du lave-linge.
- **N**'utilisez pas votre lave-linge lorsque des pièces sont manquantes ou cassées.
- **N**e débranchez jamais la fiche d'alimentation avec les mains mouillées.

## Mesure de sécurité

- Remplacez immédiatement le cordon d'alimentation usé, les fiches / prises desserrées.
- Débranchez votre lave-linge avant de le nettoyer ou d'effectuer une réparation.
- Veuillez vérifier si l'eau à l'intérieur du tambour a été vidangée avant d'ouvrir la porte. Veuillez ne pas ouvrir la porte s'il y a de l'eau visible.
- La porte vitrée peut être très chaude pendant l'opération. Tenez les enfants et les animaux éloignés du lave-linge pendant le fonctionnement.
- Assurez-vous que l'eau et l'appareil électrique doivent être raccordés par un technicien qualifié conformément aux instructions du fabricant et aux réglementations de sécurité locales.
- Avant d'utiliser cette machine, tous les emballages et boulons de transport doivent être retirés. Sinon, le lave-linge pourrait être gravement endommagé lors du lavage des vêtements.
- Les solvants inflammables et explosifs ou toxiques sont interdits comme l'essence et l'alcool, etc. Ils ne doivent pas être utilisés comme détergents. Veuillez sélectionner uniquement les détergents adaptés au lavage en machine.
- Faites attention aux brûlures lorsque le lave-linge évacue l'eau de lavage chaude.
- Ne débranchez jamais votre lave-linge en tirant sur le cordon d'alimentation. Saisissez toujours fermement la fiche et retirez-la tout droit de la prise.
- Si votre ancien appareil n'est plus utilisé, nous vous recommandons de retirer la porte et de couper le cordon d'alimentation.
- Les matériaux d'emballage peuvent être dangereux pour les enfants. Veuillez garder tous les matériaux d'emballage (sacs en plastique, mousses, etc.) loin des enfants.
- Ne montez pas et ne vous asseyez pas sur le couvercle supérieur de la machine.
- Les animaux domestiques et les enfants peuvent grimper dans la machine. Vérifiez la machine avant chaque opération.
- Ne vous appuyez pas contre la porte du lave-linge.

## ***Conseils importants***

- Le lave-linge domestique n'est pas conçu pour être encastré.
- Ce lave-linge est destiné à une utilisation en intérieur uniquement.
- Assurez-vous que toutes les poches sont vides. Les objets pointus et rigides tels que les pièces de monnaie, les broches, les clous, les vis ou les pierres, etc. peuvent causer de graves dommages qu lave-linge.
- N'oubliez pas de débrancher l'eau et l'alimentation électrique immédiatement après le lavage des vêtements.
- Le lave-linge ne doit pas être installé dans la salle de bain ou les pièces très humides ainsi que dans les pièces contenant des gaz explosifs ou caustiques.
- Avant de laver les vêtements pour la première fois, la machine à laver doit être utilisée en un tour de toutes les procédures sans les vêtements à l'intérieur.
- Ne réparez ou ne remplacez aucune pièce du lave-linge à moins que vous n'ayez été spécifiquement recommandé dans les instructions de réparation par l'utilisateur et que vous ayez les connaissances et les compétences.
- Il est interdit de laver les tapis et les soutiens-gorge incrustés de fil d'acier.
- Ne remplissez jamais d'eau à la main pendant le lavage.
- Une fois le programme terminé, attendez deux minutes pour ouvrir la porte.
- Lors de la remise de la machine, l'eau accumulée doit d'abord être évacuée de la machine. Manipulez la machine avec soin. Ne tenez jamais chaque partie saillante de la machine pendant le levage. La porte de la machine ne peut pas être utilisée comme poignée pendant le transport.
- Le lave-linge avec une vanne d'entrée unique peut uniquement être raccordé à l'alimentation en eau froide. Le lave-linge à double vanne d'admission peut être connecté à l'alimentation en eau chaude et en eau froide.

# CONSERVEZ CES INSTRUCTIONS

LA MACHINE EST UNIQUEMENT À USAGE DOMESTIQUE

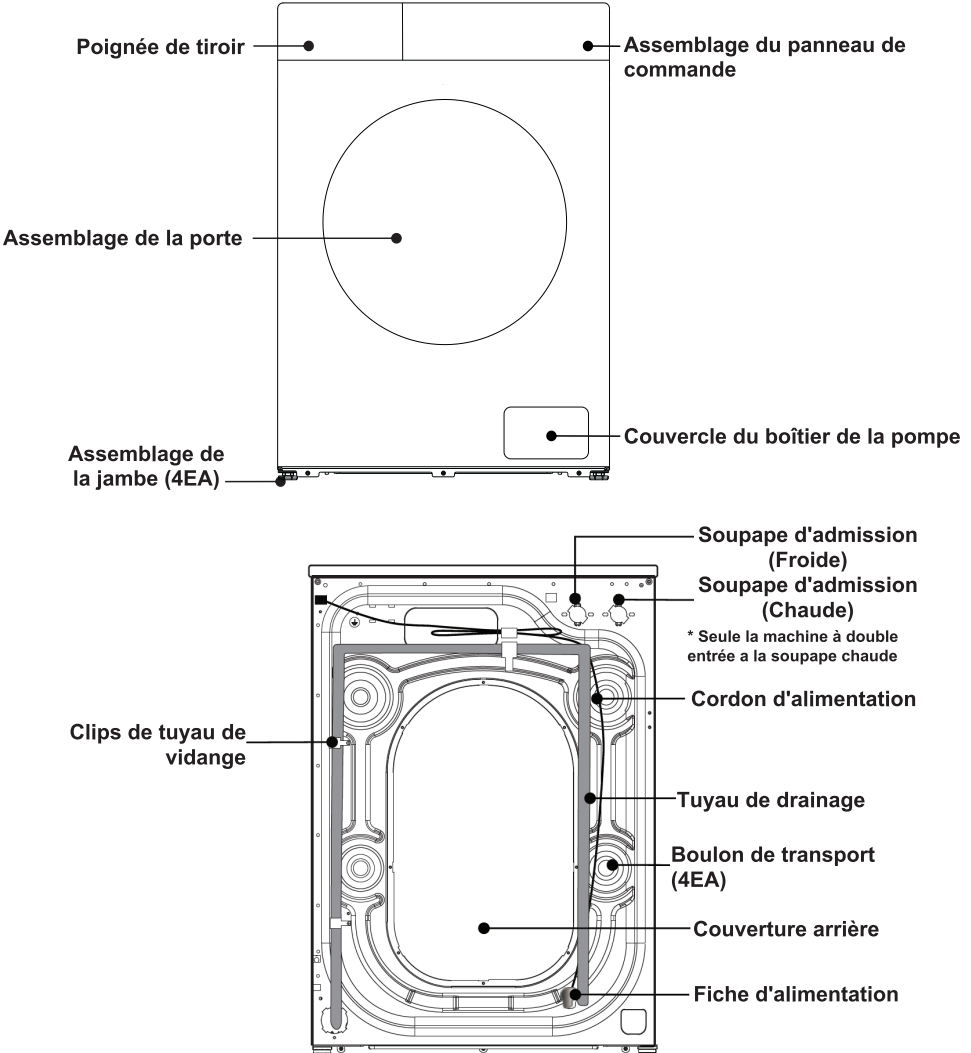

## Installation du lave-linge

### REMARQUE

Nous recommandons que votre nouvel lave-linge soit installé par un technicien qualifié en électroménagers. Si vous pensez avoir les compétences nécessaires pour installer le lave-linge, veuillez lire attentivement les instructions d'installation avant de procéder à l'installation.

### ■ Outils nécessaires





Vous devrez peut-être disposer des outils suivants pour vous aider à installer votre lave-linge:

- Les ciseaux
- Pincettes
- Tournevis standard
- Gants
- Clé

### ■ Déballage du lave-linge

Déballer votre lave-linge et vérifiez s'il y a des dommages pendant le transport. Assurez-vous également que tous les articles (comme indiqué ci-dessous) dans le sac joint sont reçus. S'il y a des dommages au lave-linge pendant le transport, ou si un élément est manquant ou endommagé, veuillez contacter immédiatement le revendeur local.

\* Si le lave-linge n'est pas à double entrée, la machine n'a pas de tuyau d'arrivée d'eau chaude.

Tuyau d'entrée (Connectez à l'alimentation en eau froide)	Tuyau d'entrée chaud (Connectez à l'alimentation en eau chaude)	Couvercle de trou (4EA) (Utilisé pour boucher les trous de boulons de transport)	Support de tuyau de vidange (Utilisé pour boucler l'extrémité du tuyau de vidange)	Clé (1. Utilisé pour ajuster le bas de la machine, 2. Retirez le boulon de transport à l'arrière de la machine)
				

### ■ La sélection de l'emplacement

Avant d'installer le lave-linge, l'emplacement caractérisé comme suit doit être sélectionné:

- Surface rigide, sèche et nivelée (s'il n'est pas de niveau, veuillez le niveler en vous référant à la figure suivante «Pied réglable»).
- Évitez la lumière directe du soleil.
- Ventilation suffisante.
- La température ambiante doit être comprise entre 0 et 40 °C.
- L'humidité ambiante doit être inférieure à 95% (lorsque la température est de 25 °C).
- Tenez-vous loin des sources de chaleur telles que le charbon ou le gaz. Assurez-vous que le lave-linge ne repose pas sur le cordon d'alimentation. N'installez pas le lave-linge sur la moquette.

## Installation du lave-linge

### ■ Retirez les boulons de transport

Avant d'utiliser cette machine, les boulons de transport doivent être retirés de l'arrière de cette machine. Veuillez suivre les étapes suivantes pour retirer les boulons:

**⚠** Conservez correctement les boulons de transport pour une utilisation ultérieure.

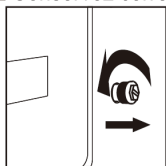

1. Desserrez les quatre boulons de transport avec une clé

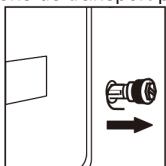

2. Prenez chaque tête de boulon et tirez-la à travers la partie large du trou. Répétez pour chaque boulon.

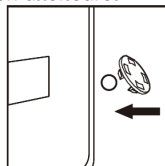

3. Remplissez les trous avec les couvercles en plastique fournis.

### ■ Mettre le lave-linge à niveau

Installez ou placez le lave-linge à une température ambiante d'au moins 0 °C, mais pas à l'extérieur, car cela pourrait endommager le contrôleur de programmation.

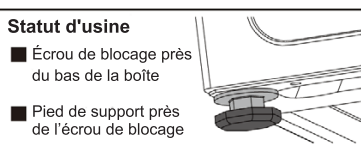
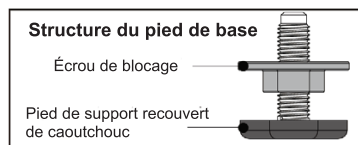

**⚠ Remarque:** afin de faciliter l'installation, l'état d'usine du pied peut ne pas être entièrement verrouillé, veuillez vous assurer de verrouiller les quatre pieds avant d'ajuster le niveau!

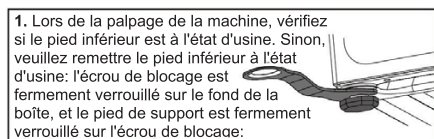

1. Lors de la palpation de la machine, vérifiez si le pied inférieur est à l'état d'usine. Sinon, veuillez remettre le pied inférieur à l'état d'usine: l'écrou de blocage est fermement verrouillé sur le fond de la boîte, et le pied de support est fermement verrouillé sur l'écrou de blocage.

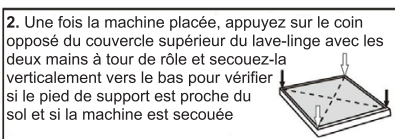

2. Une fois la machine placée, appuyez sur le coin opposé du couvercle supérieur du lave-linge avec les deux mains à tour de rôle et secouez-la verticalement vers le bas pour vérifier si le pied de support est proche du sol et si la machine est secouée

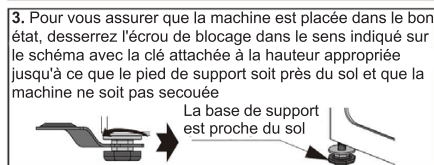

3. Pour vous assurer que la machine est placée dans le bon état, desserrez l'écrou de blocage dans le sens indiqué sur le schéma avec la clé attachée à la hauteur appropriée jusqu'à ce que le pied de support soit près du sol et que la machine ne soit pas secouée

La base de support est proche du sol

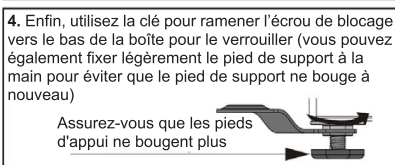

4. Enfin, utilisez la clé pour ramener l'écrou de blocage vers le bas de la boîte pour le verrouiller (vous pouvez également fixer légèrement le pied de support à la main pour éviter que le pied de support ne bouge à nouveau)

Assurez-vous que les pieds d'appui ne bougent plus



### MISE EN GARDE

1. La machine doit être parfaitement nivelée et stabilisée lorsque les quatre pieds de support sont proches du sol. Abaissez les pieds autant que possible en supposant que la machine est de niveau.

2. Un réglage de nivellement incorrect peut provoquer un bruit fort, des vibrations de la machine, un déplacement de la machine et d'autres phénomènes anormaux.

3. L'évent est conçu sur le bas de la machine (empêche le blocage). Installez le lave-linge sur un sol solide, lisse et antidérapant. Ne placez pas le lave-linge sur une couverture douce ou un plancher en bois, ou sur divers plans de travail et supports, en cas de blessures inutiles.

## Installation du lave-linge

### ■ Branchez le tuyau d'arrivée

1. Branchez le tuyau d'arrivée au robinet et fixez-le dans le sens antihoraire.

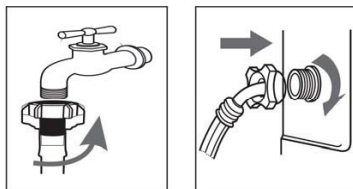

2. Connectez l'autre extrémité du tuyau d'arrivée à la soupape d'entrée à l'arrière du lave-linge et serrez fermement le tuyau dans le sens des aiguilles d'une montre.

Lorsqu'il y a une entrée à l'arrière de la machine, elle doit être connectée à une alimentation en eau froide. S'il y a deux soupapes d'entrée, l'une est connectée à une alimentation en eau froide et l'autre à une alimentation en eau chaude.

Suivez les indications de l'image ci-dessous pour terminer la connexion.

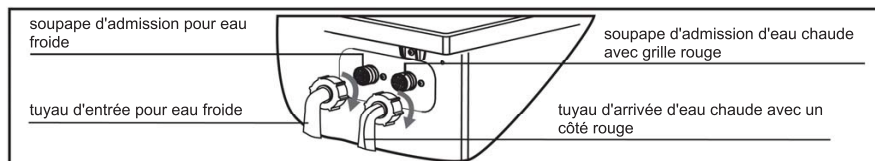

### ⚠ REMARQUE

- S'il y a une fuite avec le tuyau après le raccordement, répétez les étapes pour connecter le tuyau d'arrivée.
- Ne pliez pas le tuyau.
- Vérifiez soigneusement la connexion du tuyau d'arrivée avant d'utiliser le lave-linge à chaque fois.

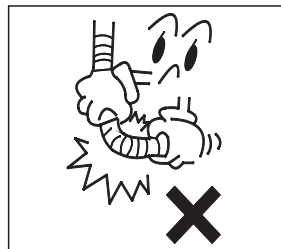

### ■ Branchez le tuyau de vidange

• Le tuyau de vidange doit être placé à une hauteur de 65-100 cm au-dessus du sol, sinon, cela peut entraîner un drainage mauvais.

• Vous pouvez utiliser le support de tuyau de vidange fourni pour faire passer le tuyau de vidange dans le mur, la colonne montante ou la cuve à lessive.

• Assurez-vous que tous les raccords de tuyaux sont bien serrés.

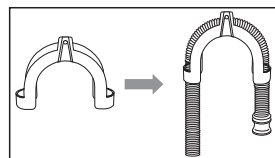

### ⚠ REMARQUE

• L'extrémité du tuyau de vidange ne peut pas être immergée dans l'eau pour que le lave-linge fonctionne correctement.

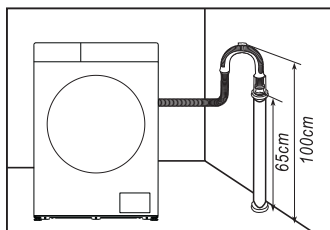

## Installation du lave-linge

### ■ Branchez l'alimentation

- Comme le courant maximale à travers l'unité est de 10A lorsque vous utilisez sa fonction de chauffage, veuillez vous assurer que le système d'alimentation (courant, tension et câble) de votre domicile peut répondre aux exigences de charge normales des appareils électriques.
- Veuillez connecter l'alimentation à une prise correctement installée et correctement mise à la terre.
- Assurez-vous que la tension d'alimentation de votre plaque est la même que celle de la tension nominale de la machine.
- La fiche d'alimentation doit correspondre à la prise.
- N'utilisez pas de fiche ou de prise multifonction comme rallonge.
- Ne connectez et ne retirez pas la fiche avec les mains mouillées.
- Lorsque vous retirez la fiche, tenez fermement la fiche, puis retirez-la. Ne tirez pas sur le cordon d'alimentation de force.
- Si le cordon d'alimentation est endommagé ou présente des signes de rupture, un cordon d'alimentation spécial doit être sélectionné ou acheté auprès de son fabricant ou d'un centre de service pour être remplacé.

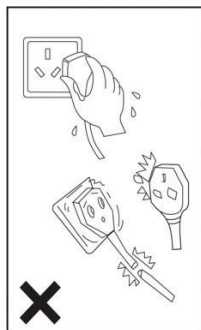

### AVERTISSEMENT

1. Cette machine doit être correctement mise à la terre. En cas de court-circuit, la mise à la terre peut réduire le risque de choc électrique.
2. Le lave-linge doit fonctionner dans un circuit séparé des autres appareils électriques. Sinon, le protecteur d'alimentation pourrait se déclencher ou le fusible pourrait être grillé.



## Utilisation du lave-linge

### REMARQUE

#### Assurez-vous que votre machine est correctement installée avant utilisation.

Avant de laver les vêtements pour la première fois, vous devez exécuter un cycle complet sans vêtements.

#### Pour faire ça:

1. Connectez la source d'alimentation et l'eau.
2. Mettez un peu de détergent (environ 10 g) dans le tiroir et fermez-le.
3. Appuyez sur le bouton  **Marche/Arrêt**.
4. Tournez le bouton sur «  Coton ».
5. Appuyez sur le bouton  **Départ/Pause**.

Cela éliminera toute eau du test du fabricant restant dans la machine.

## Utilisation du lave-linge

### ■ Trier les vêtements

Veillez lire attentivement cette recommandation pour éviter les problèmes du lave-linge et les dommages aux vêtements.

1. Ne mettez pas de vêtements en surcharge de la capacité nominale.
2. Triez le linge par couleur et par étiquette d'entretien. La plupart des vêtements ont une étiquette d'entretien textile dans le col ou la couture latérale.
3. Assurez-vous que toutes les poches sont vides, les objets étrangers (par ex. Clous, pièces de monnaie, trombones, etc.) peuvent endommager les vêtements et les composants de la machine.
4. Fermez les fermetures éclair, attachez les crochets, etc. avant le lavage.
5. Pour les vêtements à laver, ils doivent être triés par couleur. Les vêtements sombres ne doivent pas être lavés avec des vêtements légers en particulier.
6. Les zones très sales, les taches, etc. doivent être prétraitées avec un détergent liquide, des détachants, etc.
7. Retournez les vêtements qui se pilonnent facilement et qui ont une surface en laine avant de les mettre dans la machine.

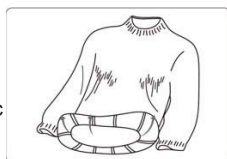
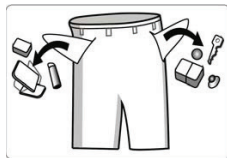

**▲ REMARQUE:** Assurez-vous qu'aucun vêtement n'est coincé entre la porte et le joint.

### ■ Mettez du détergent

- Retirez le tiroir à détergent.
  - Ajoutez du détergent pour le prélavage dans le compartiment I
- Utilisé uniquement pour les programmes de prélavage.  
(Option 1: détergent qui est solide ; Option 2: détergent qui est liquide.)
- Ajoutez du détergent pour le lavage principal dans le compartiment II
- (Option 1: détergent qui est solide ; Option 2: détergent qui est liquide.)
- Ajoutez de l'assouplissant dans le compartiment 
  - Veuillez choisir un type de détergent adapté aux différentes températures de lavage pour obtenir le meilleur effet de lavage avec moins d'eau et de consommation d'énergie.
  - La quantité de détergent/assouplisseur utilisée ne doit être ajoutée qu'une fois à la fois. Veuillez vous référer aux instructions du fabricant pour le dosage du détergent/adoucissant.
  - Un excès de détergent produira beaucoup de mousse, facile à déborder, et affectera sa dissolution, entraînant des difficultés de rinçage.

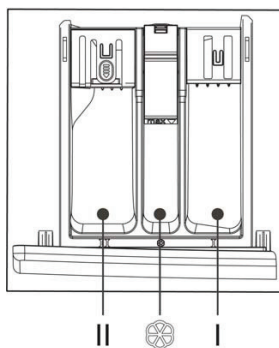

## Utilisation du lave-linge

### Libération des détergents (libération automatique)

#### Utiliser un détergent liquide (Automatiquement)

Vous pouvez ajouter du détergent liquide dans la boîte ① avant le lavage. Pendant le fonctionnement, la machine à laver ajoute automatiquement du détergent liquide en fonction du poids. Il peut réaliser une addition manuelle une fois, une addition intelligente, précise et automatique plusieurs fois.

#### Utiliser la poudre à laver ou l'adoucisseur d'eau (Manuellement)

Si vous souhaitez utiliser un produit de lavage ou un adoucissant, veuillez appuyer sur le bouton pour fermer la fonction d'ajout automatique. (L'indicateur LED sera maintenant éteint)

Choisissez un détergent non moussant ou peu moussant, qui convient aux lave-linge à chargement frontal.

Chaque fois, mettre une fois la quantité de la machine à laver, qui pourrait se référer au manuel.

Une surcharge de poudre à laver peut générer beaucoup de bulles, ce qui rend le lavage difficile en raison de l'influence de la dissolution de la poudre.

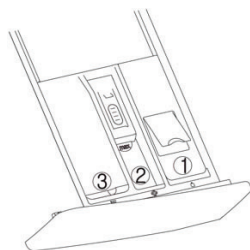

- ① boîte de détergent liquide: détergent liquide
- ② boîte à adoucisseur : adoucisseur liquide
- ③ boîte à lessive: détergent en poudre ou liquide



#### REMARQUE

1. Lors de la première utilisation du détergent liquide et de la fonction de libération automatique, veuillez appliquer le programme «Express 18'» au tube de lavage et au tambour.
2. Il est normal qu'un peu de détergent liquide s'écoule dans le bac de descente lors du tirage du bac de détergent liquide. Veuillez éviter de tirer la boîte fréquemment afin de réduire le coût du détergent liquide.
3. La quantité d'adoucisseur doit être indiquée dans le manuel. Une surcharge de l'adoucisseur détruirait les fibres artificielles.
4. Le niveau de liquide ne doit pas dépasser le MAX du boîtier du distributeur.
5. Veuillez d'abord diluer l'adoucissant ou l'agent de blanchiment épais, puis le mettre dans la boîte du distributeur.

## Utilisation du lave-linge

### ■ Étapes du lavage

① Raccordez le tuyau d'arrivée et ouvrez le robinet

② Insérer la fiche d'alimentation

③ Placez le tuyau de vidage

④ Ouvrez la porte, mettez les vêtements et fermez-la; mettez le détergent dans le bac à détergent et fermez le bac;

Mixte  
Express 15'  
Laine  
Chemises  
Sport  
Intensif  
Linge de lit  
Anti-Allergie

Coton  
Prélavage  
Eco 40-60  
20°C  
Déliкат  
Entretien Machine  
Essorage  
Rinçage + Essorage

Température Essorage Fin différée Départ/Pause Marche/Arrêt

① Sélectionner le programme selon les besoins

② Personnalisez les paramètres comme le fin différée, la température, la vitesse d'essorage, les autres paramètres, etc.

③ Appuyez sur le bouton Start.

⑤ Appuyez sur la touche de puissance

- Appuyez sur la touche Puissance **Marche/Arrêt** pour mettre le lave-linge sous tension.
  - Tournez le sélecteur de cycle pour sélectionner un cycle.
  - Modifiez les paramètres du cycle (Température et essorage, etc.) si nécessaire.
  - Réglez la fin si vous souhaitez que le cycle de lavage se termine à l'heure souhaitée.
  - Appuyez sur **Départ/Pause**.
- Pour modifier le cycle en cours de fonctionnement
- Appuyez sur **Départ/Pause** pour arrêter l'opération.
  - Sélectionnez un autre cycle.
  - Appuyez à nouveau sur **Départ/Pause** pour lancer le nouveau cycle.

## Utilisation du lave-linge

### ■ Panneau de contrôle

\* L'illustration suivante est un exemple simple du panneau de commande du modèle. L'illustration est uniquement à titre de référence. Veuillez vous référer à l'effet réel.

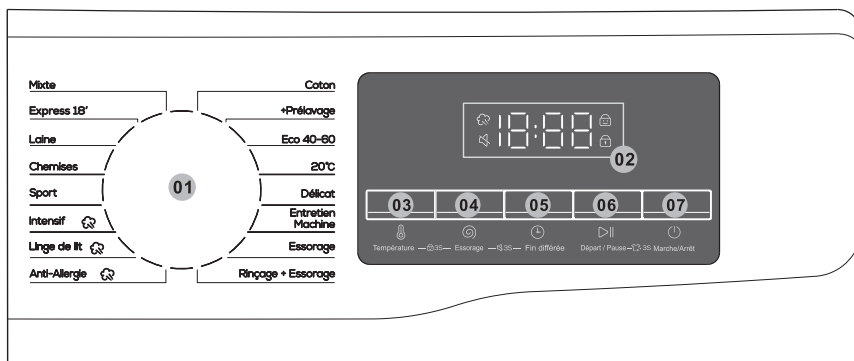

01 Sélecteur de cycle	Tournez la molette pour sélectionner un cycle.
02 Afficher	L'écran affiche des informations sur le cycle en cours et le temps restant estimé, ou un code d'information lorsqu'un problème survient.
03 Température	Appuyez sur cette touche pour modifier la température de l'eau pour le cycle en cours. La plage de température disponible dépend du cycle.
04 Essorage	Appuyez sur cette touche pour modifier la vitesse d'essorage du cycle en cours. La vitesse d'essorage disponible dépend du cycle. La vitesse d'essorage sélectionnée s'affiche sur l'écran.
05 Fin Différée	Appuyez plusieurs fois sur la touche fin différée pour faire défiler les options de fin différée disponibles (de 3 à 24 heures par tranches d'une heure).
06 Départ/Pause	Appuyez sur cette touche pour Départ/Pause en pause l'opération. Appuyez une fois sur le bouton pour démarrer un cycle. Pour interrompre le fonctionnement, appuyez à nouveau sur le bouton. Vous pouvez modifier les paramètres et les options du cycle. Pour reprendre le fonctionnement en pause, appuyez à nouveau sur le bouton.
07 Marche/Arrêt	Appuyez sur cette touche pour mettre en Marche/Arrêt le lave-linge. Si vous mettez le lave-linge en marche et que vous ne l'utilisez pas pendant 10 minutes, il s'éteint automatiquement.

## Utilisation du lave-linge

### Fin Différée

Vous pouvez régler le lave-linge pour qu'il termine automatiquement votre lavage à une heure ultérieure, en choisissant un fin différé compris entre 3 et 24 heures (par incréments d'une heure). L'heure affichée indique l'heure à laquelle le lavage se terminera.

1. Sélectionnez un cycle. Puis modifiez les paramètres du cycle si nécessaire.
2. Appuyez sur la touche **Fin différée** à plusieurs reprises jusqu'à ce que l'heure de fin souhaitée soit définie.
3. Appuyez sur  **Départ/Pause**.

L'indicateur correspondant s'allume lorsque l'horloge fonctionne.

4. Pour annuler le **Fin différé**, redémarrez le lave-linge en appuyant sur la touche  **Marche/Arrêt**.

Cas concret

Vous voulez terminer un cours de deux heures dans trois heures. Pour cela, vous ajoutez l'option de fin différée au cycle en cours avec le réglage 3 heures, et vous appuyez sur  **Départ/Pause** à 14 heures. Alors, que se passe-t-il? La machine à laver commence à fonctionner à 15 heures et se termine à 17 heures.

### Îcône de lavage à la vapeur

Si cette icône est toujours lumineuse, cela signifie que la fonction de lavage à la vapeur est activée. En raison de la configuration différente des modèles, certains modèles n'ont pas cette configuration ; veuillez vous référer au modèle réel.

### Verrou Pour Enfant

Pour éviter les accidents d'enfants, le Verrou Pour Enfant verrouille tous les boutons, à l'exception de  **Marche/Arrêt**.

- Pour activer ou désactiver la fonction de Verrou Pour Enfant, appuyez simultanément sur les touches **Temp** et **Essorage** pendant 3 secondes.

Lorsque la Verrou Pour Enfant est activée, l'indicateur  s'allume.

### Alarme désactivée

Vous pouvez activer ou désactiver le son du sélecteur de cycle et de tous les boutons.

- Pour activer ou désactiver le son, appuyez simultanément sur les touches **Essorage** et **Fin différé** pendant 3 secondes. Lorsque le son est désactivé, l'indicateur  s'allume.

### Verrou

Lorsque la porte n'est pas fermée ou verrouillée normalement, l'icône n'est pas lumineuse; Si la porte est verrouillée correctement, l'icône est toujours lumineuse.

### Rajout de linge

Appuyez longuement sur le bouton  **Départ/Pause**, pendant 3 secondes. Une fois le verrou déverrouillé, la fonction d'ajout de vêtements au milieu peut être lancée.

## Utilisation du lave-linge

### ■ Programme

**Mixte:** Programme adapté pour une demi-charge de vêtements peu à normalement sales et de matières diverses (coton, lin, synthétiques ou mélange de ces matières). Il convient en revanche de trier les couleurs: les vêtements de couleur foncée ne doivent pas être lavés avec des vêtements de couleur claire.

**Express 18'**: Programme rapide, idéal pour laver rapidement une petite quantité de linge peu sale. Vous pourrez choisir une température de Froid à 30°C, et un essorage jusqu'à 1000 tours/min.

**Laine:** Programme alternant phases de trempage et bercement très doux du linge, afin d'éviter la distorsion des fibres et protéger vos vêtements en laine contre le rétrécissement. Idéal pour laver des vêtements en laine étiquetés "Lavable en machine". Respecter la température de lavage indiquée sur les articles à laver (par défaut la machine propose le lavage à froid, mais vous pourrez ajuster la température jusqu'à 40°C). L'essorage est prévu à 400 tours/min, mais vous avez le choix de ne pas essorer ou d'augmenter la vitesse maximale à 600 tours/min avec la touche "Essorage".

**Chemises:** Vous pouvez sélectionner ce programme pour laver les chemises en coton, en lin, en fibres synthétiques ou en textiles mélangés. Vous pourrez adapter la température de lavage entre lavage à froid et au maximum 40°C. L'essorage prévu à 800 tours/min peut être réduit ou augmenté jusqu'à 1000 tours/min selon le type de chemises.

**Sport:** Cycle adapté pour les vêtements de sport et/ou fibres techniques. La température est réglable de froid à 40°C et l'essorage plafonné à 800 tours/min. Il est recommandé de ne charger le tambour qu'à 40% de la charge maximale pour optimiser la performance de lavage.

**Intensif** : Programme recommandé pour le lavage des vêtements épais et/ou pour le linge très sale. L'action de ce cycle est renforcée par l'allongement du temps de brassage. Par défaut ce programme s'affiche à 30°C (ajustable de froid à 60°C), avec un essorage à 800 tours/min (ajustable de 0 à 1400 tours/min). La durée du programme et la quantité d'eau s'ajusteront selon le poids de linge détecté par la machine. La vapeur offre une protection contre les allergies et élimine les bactéries courantes.

**Linge de lit** : Programme adapté pour le linge de lit (draps, housses de couettes, dessus de lit, couvre-matelas etc...). Ce programme est également utile pour laver des vêtements lourds comme les vêtements en jean (dans ce dernier cas, il est recommandé de laver les jeans séparément et consigne de limiter la température à 40°C). La vapeur offre une protection contre les allergies et élimine les bactéries courantes.

**Anti-Allergie** : Ce programme est conçu pour éliminer au mieux les résidus de détergent. Un 3ème rinçage est ajouté par défaut. Particulièrement adapté pour laver le linge de bébé, pour les personnes à la peau sensible ou souffrant d'allergies, et lorsque vous habitez une région à l'eau particulièrement douce. Dans tous les cas, il convient de ne pas surdoser les produits lessiviels. Rappel: l'option "Rinçage +" reste accessible, et permet de paramétrer jusqu'à 5 phases de rinçage pour ce programme. La vapeur offre une protection contre les allergies et élimine les bactéries courantes.

**Coton:** Programme dédié au lavage de vêtements en lin ou en coton résistant, de moyennement sales à très sales (serviettes, nappes, sous-vêtements, draps...). La durée du cycle s'ajustera en fonction du poids de linge détecté par la machine. Ce programme est optimisé au mieux lorsque vous remplissez la machine au maximum de sa capacité.

## Utilisation du lave-linge

**+Pré lavage:** Programme intégrant une phase de pré lavage avant le lavage principal, destiné au linge en coton sale à très sale . Ce cycle est paramétré par défaut à 40°C, mais vous pourrez ajuster votre température de froid à 95°C selon le type de linge et son degré de salissure.

**Eco 40-60:** Ce programme convient pour du linge en coton normalement sale déclaré lavable à 40° ou à 60°, en un seul et même cycle de lavage. La température du cycle est limitée à 40°, tout en garantissant le résultat de lavage par un brassage prolongé (la consommation d'énergie est réduite et la durée du programme allongée). La durée du cycle s'ajustera en fonction du poids de linge détecté par la machine . Ce programme est utilisé pour mesurer les performances énergétiques et évaluer la conformité aux règlements de l'Union Européenne sur l'écoconception.

**20 °C:** Programme à basse température optimisé pour une demi-charge de linge délicat. L'essorage est affiché par défaut à 600 tours/min et peut être ajusté entre 0 (sans essorage) et 800 tours/min au maximum.

**Délicat:** Ce programme convient aux vêtements délicats en fibres synthétiques, fibres mixtes, viscose et en coton de type "easy care" (entretien facile). Convient également aux articles en soie déclarés "lavable en machine".

**Entretien Machine:** Vous pouvez utiliser ce programme pour un entretien régulier de votre machine . Il est conçu pour nettoyer le tambour et la cuve de votre machine, et permet d'éviter l'accumulation de résidus et dépôts dans la cuve; l'eau chauffée à 60° ou 95° élimine les bactéries (sources de mauvaises odeurs). Lorsque vous lancez ce programme, nous recommandons de ne pas ajouter de vêtements.





**Essorage:** Programme spécifique pour un essorage simple d'une durée de 11 minutes ( vitesse maximale réglable de 400 à 1400 tours/min). Utile pour extraire un maximum d'humidité du linge.

**Rinçage + Essorage:** Ce cycle enchaîne une phase de rinçage à l'eau froide et une phase d'essorage (vitesse au choix, prédéfinie à 800 tours/min) . Idéal pour éliminer d'éventuels résidus de lessive dans les vêtements et extraire un maximum d'eau avant de mettre votre linge à sécher.

## Utilisation du lave-linge

### ■ Tableau des procédures de lavage

- L'efficacité et la performance du lavage sont déterminées par la qualité du détergent utilisé. Utilisez uniquement un détergent approuvé pour le lavage en machine.
- Si nécessaire, utilisez un détergent spécifique, par exemple pour les tissus synthétiques et en laine. Respectez toujours les recommandations du fabricant du détergent.
- N'utilisez pas de produits de nettoyage de jour tels que le trichloréthylène et les produits similaires. Choisissez le meilleur détergent.

Programme	Charge maximale (kg)				Type de détergent		
	6	7	8	10	Universel	Spécial	Adoucisseur d'eau
Mixte	3	3,5	4	5	L/P	-	○
Express 18'	2	2	2	2	L/P	-	○
Laine	1.5	2	2	2	-	L/P	-
Chemise	2	2,5	3	4	L/P	L	○
sport	2	2,5	3	4	L/P	-	○
Intensif 	6	7	8	10	L/P	-	○
Linge de lit 	4	5	6	8	L/P	L/P	○
Anti-Allergie 	3	3,5	4	5	L/P	L/P	○
 Coton	6	7	8	10	L/P	-	○
+ Prélavage	4	5	6	8	L/P	-	○
ECO 40-60	6	7	8	10	L/P	-	○
20 °C	3	3,5	4	5	L/P	-	○
Délicat	3	3,5	4	5	L/P	L/P	-
Entretien Machine	0	0	0	0	-	-	-
Essorage	6	7	8	10	-	-	-
Rinçage + Essorage	6	7	8	10	-	-	○

L = détergent en gel/liquide P = Détergent puissant O = facultatif - = Non

Si vous utilisez un détergent liquide, il n'est pas recommandé d'activer la temporisation.

Nous recommandons d'utiliser: Poudre à lessive de 20 °C à 95 °C; Détergent pour laine de 20 °C à 40 °C;

\*Choisissez la température de lavage de 95 °C uniquement pour des exigences hygiéniques particulières.

## Utilisation du lave-linge

### ■ Introduction d'autres fonctions

#### Déverrouillage de la porte de secours (non applicable sur certains modèles)

■ Si vous voulez sortir le linge en cas de coupure de courant prolongée, assurez-vous que le niveau d'eau dans le tambour est inférieur au niveau de sécurité, que la température est inférieure à 40 °C et que le tambour intérieur ne tourne pas, puis détachez le tuyau de vidange et abaissez-le, remplacez le tuyau après l'écoulement de l'eau;

■ Ouvrez le couvercle de la pompe de vidange en bas à droite de la face avant, tirez légèrement la tige vers le bas, lorsqu'un léger bruit se fait entendre, ouvrez la porte et sortez ou rentrez les vêtements;

■ Remettez le couvercle de la pompe de vidange en place;

■ Cette méthode ne peut être utilisée qu'en cas d'urgence.

Tirage d'urgence  
sur la corde

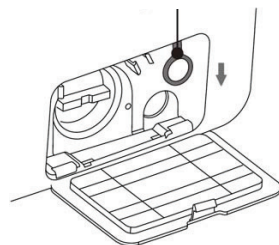

#### Distribution automatique (non applicable sur certains modèles)

■ Cette machine peut distribuer le détergent à lessive automatiquement. Lorsque vous voulez utiliser le détergent en poudre par vous-même, veuillez éteindre le bouton combiné pour arrêter cette fonction;

■ Lorsque vous mettez la machine en marche, si le témoin lumineux affiche full, cela signifie que le détergent est abondant ; lorsque le lavage est terminé, s'il ne reste qu'une barre du témoin lumineux et que celui-ci affiche «□□□□» pour le temps de service, cela signifie que le détergent s'épuise, vous devez alors ajouter du détergent.

■ Avant le lavage, vous pouvez mettre le détergent dans le bac à détergent, puis la machine distribuera automatiquement le détergent en fonction du poids des vêtements en cours de lavage.

■ Veuillez trouver le tableau des processus pour plus d'informations sur l'état par défaut de cette fonction.

#### Fonction du reprise

■ Cette machine dispose d'une fonction de reprise en cas de coupure de courant. En cas de coupure de courant ou de débranchement de la prise pendant le fonctionnement de la machine, celle-ci peut se souvenir de l'état de fonctionnement et reprendre le travail lorsque le courant est rétabli.

#### Fonction mémoire (non applicable sur certains modèles)

■ Cette machine peut se souvenir automatiquement du dernier processus de travail. Lorsque vous rallumez la machine, celle-ci se souvient du processus de lavage et des réglages effectués la dernière fois (cela signifie que l'ensemble du processus de travail du dernier lavage sera sélectionné par défaut lorsque la machine démarrera).

#### Sensibilisation à la pesée en tissu

■ Au début du lavage, la machine évalue le poids du linge et distribue le détergent automatiquement (à condition qu'il y ait suffisamment de détergent dans la caisse), puis décide de la quantité d'eau en conséquence pour atteindre l'objectif d'économie d'eau.

## Utilisation du lave-linge

### Protection contre le déséquilibre

- Lorsque la machine est prête à essorer, le lave-linge peut prendre un certain temps pour équilibrer les vêtements en raison d'un grand déséquilibre.
- Si les vêtements sont encore déséquilibrés dans le tambour après cela, la vitesse d'essorage peut être ralentie pour éviter de fortes vibrations.
- Si le nombre de vêtements dans le tambour est trop faible, la machine risque de ne pas s'essorer en raison de la protection contre le déséquilibre, vous devez alors ajouter des vêtements dans la machine pour qu'elle s'essore.

### Arrosage (non applicable sur certains modèles)

■ Cette machine adopte une technologie de distribution automatique de détergent ; l'eau s'écoule de la boîte à détergent pour distribuer le détergent dans le tambour intérieur. Elle pulvérise également de l'eau sur le verre de la fenêtre d'observation, ce qui a un meilleur effet de nettoyage de la mousse et des taches sur les vêtements et la fenêtre. Cela rendra le processus de lavage plus propre et créera un environnement de lavage propre, économe en eau et très efficace!

### Lampe à tambour (non applicable sur certains modèles)

■ Au début du programme, à la fin du programme et à la pause de l'état de lavage, la lampe du cylindre du lave-linge s'allume. Vous pouvez observer la situation des vêtements dans la machine à laver et ressentir le plaisir de la lessive intelligente.

**Remarque:** En raison de la mise à jour du modèle du produit, la configuration de la fonction peut être différente de cette description, s'il vous plaît prendre la fonction du modèle réel comme la norme!

## Maintenance

Une bonne maintenance du lave-linge peut prolonger sa durée de vie.



**Avant de commencer la maintenance, veuillez débrancher la fiche d'alimentation ou débrancher l'alimentation et fermer le robinet.**

### ■ Nettoyage du tambour interne

Les rouilles laissées à l'intérieur du tambour par les objets métalliques doivent être éliminées immédiatement avec des détergents sans chlore. N'utilisez jamais de laine d'acier.

### ■ Nettoyage de la surface

1. En cas de débordement d'eau, utilisez le chiffon sec pour l'essuyer immédiatement. Aucun objet pointu ne doit heurter le lave-linge.
2. La surface peut être nettoyée avec des détergents neutres dilués non abrasifs si nécessaire.

## Maintenance

### ■ Nettoyage de la pompe de vidange

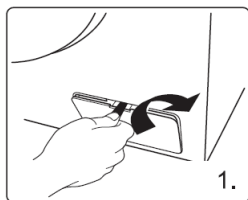

Ouvrez le couvercle du filtre avec des outils tels que des pièces de monnaie selon la direction du graphique;

Dévissez le filtre et faites attention à l'eau restante, en retirant tout corps étranger du filtre de la pompe de vidange;

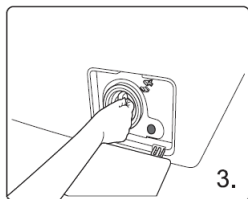
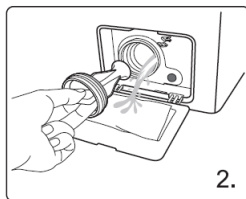

Réinstallez le filtre.

### ■ Nettoyage du filtre de la soupape d'admission

Le filtre d'entrée doit être nettoyé s'il n'y a pas ou pas assez d'eau à l'ouverture du robinet.

1. Baissez la pression de l'eau:
  - a. Fermez le robinet.
  - b. Sélectionnez n'importe quelle procédure sauf la procédure «Essorage».
  - c. Appuyez sur le bouton «Départ/Pause» et maintenez la procédure en cours pendant environ 40 secondes.
  - d. Retirez la fiche d'alimentation.
2. Retirez le tuyau d'admission du robinet.
3. Utilisez de l'eau pour laver le filtre.
4. Reconnectez le tuyau d'admission.

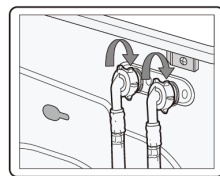
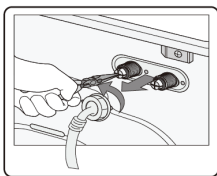
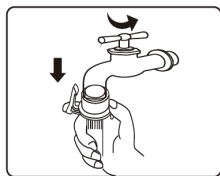

## Maintenance

### ■ Nettoyer le tiroir à détergent

La structure du bac à détergent varie selon les modèles de machines; veuillez suivre les étapes et les méthodes indiquées dans la figure ci-dessous pour nettoyer le bac à détergent:

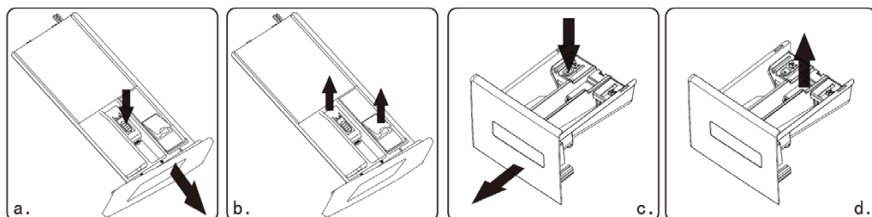

Distributeur automatique

Distributeur commun

### ■ S'il y a des résidus de détergent ou d'adoucissant dans le boîtier:

◆ Comme le montre la fig. a(c), tirez le boîtier et appuyez sur la tige de fin de course; sortez tout le tiroir;

◆ Comme le montre la fig. b(d), ouvrez le boîtier (soulevez-le doucement) et sortez la plaque du siphon (soulevez-la);

◆ Utilisez l'eau du robinet ou une brosse pour laver le boîtier du détergent et le tuyau du siphon;

◆ Remettez en place le couvercle du boîtier et le tuyau du siphon, et poussez le tiroir.

■ Un peu de détergent s'écoulera dans la boîte à eau lors du retrait du boîtier, c'est normal. Essayez de ne pas ouvrir et fermer de façon répétée le boîtier de perte de détergent;

■ Faites attention au débordement de détergent qui pourrait causer des désagréments lors du réglage (comme l'inclinaison et le déplacement, etc.) de la machine (sortez la caisse avant le réglage).

### ■ Récupération de la congélation

Le lave-linge peut geler lorsque la température descend en dessous de 0 °C.

1. Éteignez le lave-linge et débranchez le cordon d'alimentation.
2. Versez de l'eau chaude sur le robinet d'eau pour détacher le tuyau d'eau.
3. Débranchez le tuyau d'eau, et trempez-le dans de l'eau chaude.
4. Versez de l'eau chaude dans le tambour et laissez-le pendant environ 10 minutes.
5. Rebranchez le tuyau d'eau au robinet d'eau.

### ⚠ REMARQUE

1. Lorsque le lave-linge est réutilisé, assurez-vous que la température ambiante est supérieure à 0 °C.
2. Si votre lave-linge est situé dans une pièce où il peut geler facilement, veuillez vider l'eau restante dans le tuyau de vidange et le tuyau d'entrée.
3. Veuillez contacter un technicien si votre laveuse est gelée.

## Dépannage

TROUBLES		SOLUTIONS
Il reste de l'eau dans la machine	➡	Ceci est normal et est le résultat de tests d'eau effectués en usine
Le lave-linge ne fonctionne pas	➡	Vérifiez si la fiche d'alimentation est bien insérée. Vérifiez si le robinet est ouvert. Vérifiez si le bouton «Puissance» est enfoncé. Vérifiez si le bouton «Démarrage/Pause» est enfoncé. Vérifiez si la fonction de fin différée est activée.
Fuite d'eau	➡	Vérifiez et fixez le tuyau d'arrivée. Nettoyez le tuyau de vidange et demandez à une personne spécialisée de le réparer si nécessaire.
Bruit anormal et vibration grande	➡	Vérifiez si les boulons de transport ont été retirés. Vérifiez si les pieds réglables sont ajustés au niveau. Vérifiez si le lave-linge est installé sur le sol solide et plat. Vérifiez s'il y a des barrettes ou des objets métalliques à l'intérieur.
L'efficacité du lavage n'est pas satisfaite	➡	Sélectionnez une procédure appropriée. Ajoutez la quantité de détergent appropriée conformément aux instructions de l'emballage du détergent.
La machine ne prend aucune réponse après avoir appuyé sur les boutons	➡	Vérifiez si la fonction «Verrou Pour Enfant» a été activée. Appuyez d'abord sur le bouton «Démarrage/Pause», puis sur les autres boutons.
La durée réelle des procédures ne correspond pas à l'heure d'affichage	➡	Vérifiez si les vêtements dans le tambour sont suffisamment dispersifs. Vérifiez si l'eau s'écoule ou entre bien.
Le lave-linge se remplit pendant la vidange	➡	Vérifiez si la hauteur maximale du tuyau de vidange est inférieure à 65 cm Vérifiez si le tuyau de vidange est immergé.

## Dépannage





















AFFICHER	MOYENS	SOLUTIONS
E1	Le lave-linge se remplit au fil du temps	Vérifiez si le robinet est ouvert. Vérifiez si la pression de l'eau est trop basse. Vérifiez si le tuyau d'arrivée est bloqué.
E2	Drainage de l'eau au fil du temps	Vérifiez si la pompe de vidange est bloquée. Contactez un technicien si nécessaire.
E3	La serrure de la porte est en panne	Fermez bien la porte à nouveau. Vérifiez si les vêtements sont coincés entre la porte et le joint. Contactez un technicien si nécessaire.
E4	L'eau a débordé	Laissez la machine vidanger l'eau automatiquement jusqu'à ce que le niveau d'eau soit adapté à la procédure de lavage. Contactez un technicien si nécessaire.
E5	Le moteur électrique est en panne.	Veillez contacter un technicien.
E6	Le radiateur ne fonctionne pas.	Veillez contacter un technicien.
E7	Il y a un défaut du capteur de température.	Veillez contacter un technicien.
E8	Logiciel/ matériel inégalé sur la carte mère et la plaque d'inversion de fréquence	Veillez contacter un technicien.
E9	Échecs de communication	Veillez contacter un technicien.
E10	Pannes de l'onduleur	Veillez contacter un technicien.
EP	La procédure en cours ne correspond pas au cycle pointé par le bouton.	Tournez le sélecteur de cycle sur le cycle correspondant à la procédure en cours.

### Remarque:

Veillez vous référer au modèle réellement acheté pour l'affichage des défauts ici.  
Différents modèles ont différents affichages de défauts.

## Annexe

### ■ Tableau d'entretien des tissus

	Matériau résistant		Peut être repassé à 100 °C maximale	
	Tissu délicat		Ne pas repassez	
		L'article peut être lavé à 90 °C		Peut être nettoyé à sec avec n'importe quel solvant
		L'article peut être lavé à 60 °C		Nettoyage à sec avec du perchlorure, du carburant plus léger, de l'alcool pur ou du R113 uniquement
		L'article peut être lavé à 40 °C		Nettoyage à sec avec du carburant aviation, de l'alcool pur ou du R113 uniquement
		L'article peut être lavé à 30 °C		Ne pas nettoyez à sec
	L'article peut être lavé à la main		Séchage à plat	
	Nettoyage à sec uniquement		Peut être suspendu pour sécher	
	Peut être blanchi à l'eau froide		Séchez sur cintre	
	Ne pas javellisez		Sèche-linge, chaleur normale	
	Peut être repassé à 200 °C maximale		Sèche-linge, chaleur réduite	
	Peut être repassé à 150 °C maximale		Ne pas séchez en machine	

### ■ Avertissement électrique

Pour éviter les incendies, les chocs électriques et autres accidents, n'oubliez pas les rappels suivants:

- Seule la tension indiquée sur l'étiquette d'alimentation peut être utilisée. Si vous n'êtes pas à l'écart de la tension à la maison, veuillez contacter le bureau d'alimentation local.
- Lorsque vous utilisez la fonction de chauffage, le courant maximale traversant le lave-linge atteindra 10A. Par conséquent, veuillez vous assurer que les blocs d'alimentation (courant, tension et câble) peuvent répondre aux exigences normales de la machine.
- Protégez correctement le cordon d'alimentation. Le cordon d'alimentation doit être bien fixé de manière à ne pas trébucher les personnes ou autres choses et être endommagé. Une attention particulière doit être portée à l'emplacement de la prise.
- Ne pas surchargez la prise murale ou rallonger le câble. Une surcharge du câblage peut provoquer un incendie ou un choc électrique. Ne débranchez pas la fiche d'alimentation avec les mains mouillées.
- Pour assurer votre sécurité, la fiche d'alimentation doit être insérée dans une prise reliée à la terre. Vérifiez soigneusement et assurez-vous que votre prise est correctement et de manière fiable mise à la terre.

## Annexe

### ■ Protéger l'environnement

- Le lave-linge est fabriquée avec des matériaux recyclables. Si vous décidez de vous débarrasser de ce lave-linge, veuillez respecter les réglementations locales en matière d'élimination des déchets. Coupez le cordon d'alimentation afin que le lave-linge ne puisse pas être connectée à l'alimentation. Retirez la porte afin que les petits animaux et les enfants ne puissent pas être piégés à l'intérieur de la laveuse.
- Ne dépassez pas les quantités de détergent recommandées dans les instructions du fabricant du détergent.
- N'utilisez des produits détachants et des taches avant le cycle de lavage que lorsque cela est strictement nécessaire.
- Économisez de l'eau et de l'électricité en ne lavant que des charges complètes (la quantité exacte dépend du programme utilisé).
- Élimination correcte de ce produit



Ce marquage indique que ce produit ne doit pas être éliminé avec d'autres déchets ménagers dans toute l'UE. Afin de prévenir d'éventuels dommages à l'environnement ou à la santé humaine résultant d'une élimination incontrôlée des déchets, recyclez-les de manière responsable pour promouvoir la réutilisation durable des ressources matérielles. Pour retourner votre appareil usagé, veuillez utiliser les systèmes de retour et de collecte ou contactez le revendeur auprès duquel le produit a été acheté. Ils peuvent emporter ce produit pour un recyclage écologique.

### ▲ REMARQUE:

1. L'efficacité énergétique a été testée selon la procédure «ECO 40-60».
2. Scannez le code QR indiqué sur l'étiquette énergétique pour obtenir des informations supplémentaires sur le produit.
3. Lorsque le lave-linge donne des codes d'erreur, assurez-vous de contacter notre équipe après-vente pour la réparation. Nous ne serons pas responsables de tout problème causé par une réparation non autorisée.
4. Si vous avez besoin de commander les accessoires, nous pouvons les envoyer dans les 15 jours ouvrables suivant la demande.
5. Dans le but d'améliorer les performances de l'ensemble du lave-linge, l'apparence et les spécifications doivent être modifiées sans préavis.
6. Le panneau d'affichage doit indiquer «END» pendant 10 minutes après la fin du cycle.

## Fiche produit

FF0612WB0FR	Unité	ECO 40-60			20°C	Coton 95	Laine	Express 18'	Intensif
		100% de charge	50% de charge	25% de charge					
Capacité nominale	kg	6.0	3.0	1.5	3.0	6.0	1.5	1.5	6.0
Durée du programme	min	3:18	2:36	2:36	0:50	2:19	0:44	0:18	2:08
Consommation d'énergie	kWh / cycle	0.725	0.393	0.160	0.170	1.420	0.102	0.035	0.770
Consommation d'eau	L / cycle	48	40	36	39	64	53	33	43
Température max	°C	40	32	23	20	75	20	16	48
GCR	%	53.9	53.9	53.9	83	72	78	90	75
Vitesse d'essorage	tours/min	1200	1200	1200	600	800	400	800	800

FF0714WA0FR	Unité	ECO 40-60			20°C	Coton 95	Laine	Express 18'	Intensif
		100% de charge	50% de charge	25% de charge					
Capacité nominale	kg	7	3.5	2	3.5	7	2	2	7
Durée du programme	min	3:28	2:42	2:34	0:50	2:19	0:44	0:18	2:08
Consommation d'énergie	kWh / cycle	0.648	0.444	0.174	0.18	1.46	0.11	0.04	0.78
Consommation d'eau	L / cycle	56	40	34	41	66	56	35	46
Température max	°C	34	32	23	20	76	20	17	50
GCR	%	53.9	53.9	53.9	83	72	78	90	75
Vitesse d'essorage	tours/min	1400	1400	1400	600	800	400	800	800

## Fiche produit

FF0814WA0FR	Unité	ECO 40-60			20°C	Coton 95	Laine	Express 18'	Intensif
		100% de charge	50% de charge	25% de charge					
Capacité nominale	kg	8	4	2	4	8	2	2	8
Durée du programme	min	3:38	2:48	2:20	0:50	2:19	0:44	0:18	2:08
Consommation d'énergie	kWh / cycle	0.802	0.386	0.185	0.19	1.61	0.11	0.04	0.84
Consommation d'eau	L / cycle	60	44	38	42	69	58	36	49
Température max	°C	34	28	23	20	76	20	17	50
GCR	%	53.9	53.9	53.9	82	72	78	90	73
Vitesse d'essorage	tours/min	1400	1400	1400	600	800	400	800	800

FF1014WA0FR	Unité	ECO 40-60			20°C	Coton 95	Laine	Express 18'	Intensif
		100% de charge	50% de charge	25% de charge					
Capacité nominale	kg	10.0	5.0	2.5	5.0	10.0	2.5	2.5	10.0
Durée du programme	min	3:59	3:00	3:00	0:50	2:19	0:44	0:18	2:08
Consommation d'énergie	kWh / cycle	0.915	0.553	0.225	0.210	1.490	0.120	0.050	0.800
Consommation d'eau	L / cycle	70.0	50.0	41.0	44.0	69.0	58.0	36.0	50.0
Température max	°C	34	28	23	20	76	20	17	50
GCR	%	53.90	53.90	53.90	83	72	78	90	75
Vitesse d'essorage	tours/min	1400	1400	1400	600	800	400	800	800

## Fiche produit

Nom du fournisseur ou marque commerciale: TCL

Adresse du fournisseur: 10 Yunhu Road, Zone de développement économique, Hefei, Anhui, Chine

Identifiant du modèle: FF0612WB0FR

Paramètres généraux du produit:

Paramètre	Valeur		Paramètre	Valeur		
Capacité nominale (kg)	6.0		Dimensions en cm	Hauteur	85	
				Largeur	60	
				Profondeur	47	
EELw(indice d'efficacité énergétique)	60.0		Classe d'efficacité énergétique	B		
Indice d'efficacité de lavage	1.031		Efficacité de rinçage (g / kg)	5.0		
Consommation d'énergie en kWh par cycle, basée sur le programme eco 40-60. La consommation d'énergie réelle dépendra de la façon dont l'appareil est utilisé	0.486		Consommation d'eau en litre par cycle, basée sur le programme eco 40-60. La consommation réelle d'eau dépendra de la façon dont l'appareil est utilisé et de la dureté de l'eau.	43		
Température maximale à l'intérieur du textile traité (°C)	Capacité nominale	40	Teneur en humidité restante (%)	53.9	Capacité nominale	53.90
	Moitié	32			Moitié	53.90
	Quart	23			Quart	53.90

## Fiche produit

Vitesse d'essorage (tours/min)	Capacité nominale	1200	Classe d'efficacité d'essorage	B
	Moitié	1200		
	Quart	1200		
Durée du programme (min)	Capacité nominale	3:18	Type	Pose-libre
	Moitié	2:36		
	Quart	2:36		
Émissions de bruit acoustique aérien pendant la phase d'essorage (dB(A) <sub>re1pW</sub> )	76		Classe d'émission de bruit acoustique aérien (phase d'essorage)	B
Mode arrêt (W)	0.50		Mode veille (W)	–
Départ différé (W) (le cas échéant)	4.00		Veille en réseau (W) (le cas échéant)	–
Durée minimale de la garantie offerte par le fournisseur: 2 ans				
Ce produit a été conçu pour libérer des ions argent pendant le cycle de lavage			NON	

## Fiche produit

PARAMÈTRE	Unité	Valeur
Capacité nominale pour le programme eco 40-60, à intervalles de 0,5 kg (c)	kg	6.0
Consommation d'énergie du programme eco 40-60, à la capacité nominale	kWh / cycle	0.725
Consommation d'énergie du programme eco 40-60 à la moitié de la capacité nominale (Ew, ½)	kWh / cycle	0.393
Consommation d'énergie du programme eco 40-60 au quart de la capacité nominale (Ew, ¼)	kWh / cycle	0.160
Consommation d'énergie pondérée du programme eco 40-60 (Ew)	kWh / cycle	0.486
Consommation d'énergie standard du programme eco 40-60 (SCEw)	kWh / cycle	0.810
Indice d'efficacité énergétique (EEIw)	–	60.0
Consommation d'eau du programme eco 40-60 à capacité nominale (Ww, plein)	L / cycle	48.0
Consommation d'eau du programme eco 40-60 à la moitié de la capacité nominale (Ww, ½)	L / cycle	40.0
Consommation d'eau du programme eco 40-60 au quart de la capacité nominale (Ww, ¼)	L / cycle	36.0
Consommation d'eau pondérée (Ww)	L / cycle	43
Indice d'efficacité de lavage du programme eco 40-60 à capacité nominale (Iw)	–	1.031
Indice d'efficacité de lavage du programme eco 40-60 à la moitié de la capacité nominale (Iw)	–	1.031
Indice d'efficacité de lavage du programme eco 40-60 au quart de la capacité nominale (Iw)	–	1.031
Efficacité de rinçage du programme eco 40-60 à capacité nominale (IR)	g/kg	5.0
Efficacité de rinçage du programme eco 40-60 à la moitié de la capacité nominale (IR)	g/kg	5.0
Efficacité de rinçage du programme eco 40-60 au quart de la capacité nominale (IR)	g/kg	5.0

## Fiche produit

Durée du programme du programme éco 40-60 à capacité nominale (tw)	min	3:18
Durée du programme du programme éco 40-60 à la moitié de la capacité nominale (tw)	min	2:36
Durée du programme du programme éco 40-60 au quart de capacité nominale (tw)	min	2:36
Température atteinte pendant au moins 5 min à l'intérieur de la charge pendant le programme eco 40-60 à la capacité nominale (T)	°C	40
Température atteinte pendant au moins 5 min à l'intérieur de la charge pendant le programme eco 40-60 à la moitié de la capacité nominale (T)	°C	32
Température atteinte pendant au moins 5 min à l'intérieur de la charge pendant le programme eco 40-60 au quart de la capacité nominale (T)	°C	23
Vitesse d'essorage pendant la phase d'essorage du programme eco 40-60 à capacité nominale (S)	tours/min	1200
Vitesse d'essorage pendant la phase d'essorage du programme eco 40-60 à la moitié de la capacité nominale (S)	tours/min	1200
Vitesse d'essorage dans la phase d'essorage du programme eco 40-60 au quart de la capacité nominale (S)	tours/min	1200
Teneur en humidité résiduelle pour le programme eco 40-60 à la capacité nominale (Dfull)	%	53.90
Teneur en humidité résiduelle pour le programme eco 40-60 à la moitié de la capacité nominale (D½)	%	53.90
Teneur en humidité résiduelle pour le programme eco 40-60 au quart de la capacité nominale (D¼)	%	53.90
Teneur en humidité résiduelle pondérée (D)	%	53.9
Émissions de bruit acoustique aérien pendant le programme éco 40-60 (phase d'essorage)	dB(A) re 1 pW	76
Consommation d'énergie en 'mode arrêt' (Po)	W	0.50
Consommation d'énergie en mode veille (Psm)	W	–
Le «mode veille» inclut-il l'affichage d'informations?	–	–
Consommation électrique en 'mode veille' (Psm) en condition de veille en réseau (le cas échéant)	W	–
Consommation électrique au démarrage différé (Pds) (le cas échéant)	W	4.00

## Fiche produit

Nom du fournisseur ou marque commerciale: TCL

Adresse du fournisseur: 10 Yunhu Road, Zone de développement économique, Hefei, Anhui, Chine

Identifiant du modèle: FF0714WA0FR

Paramètres généraux du produit:

Paramètre	Valeur		Paramètre	Valeur		
Capacité nominale (kg)	7.0		Dimensions en cm	Hauteur	85	
				Largeur	60	
				Profondeur	50	
EELw(indice d'efficacité énergétique)	52.0		Classe d'efficacité énergétique	A		
Indice d'efficacité de lavage	1.031		Efficacité de rinçage (g / kg)	5.0		
Consommation d'énergie en kWh par cycle, basée sur le programme eco 40-60. La consommation d'énergie réelle dépendra de la façon dont l'appareil est utilisé	0.448		Consommation d'eau en litre par cycle, basée sur le programme eco 40-60. La consommation réelle d'eau dépendra de la façon dont l'appareil est utilisé et de la dureté de l'eau.	45		
Température maximale à l'intérieur du textile traité (°C)	Capacité nominale	34	Teneur en humidité restante (%)	53.9	Capacité nominale	53.90
	Moitié	32			Moitié	53.90
	Quart	23			Quart	53.90

## Fiche produit

Vitesse d'essorage (tours/min)	Capacité nominale	1400	Classe d'efficacité d'essorage	B
	Moitié	1400		
	Quart	1400		
Durée du programme (min)	Capacité nominale	3:28	Type	Pose-libre
	Moitié	2:42		
	Quart	2:34		
Émissions de bruit acoustique aérien pendant la phase d'essorage (dB(A) <sub>re1pW</sub> )	76		Classe d'émission de bruit acoustique aérien (phase d'essorage)	B
Mode arrêt (W)	0.50		Mode veille (W)	—
Départ différé (W) (le cas échéant)	4.00		Veille en réseau (W) (le cas échéant)	—

Durée minimale de la garantie offerte par le fournisseur: 2 ans

Ce produit a été conçu pour libérer des ions argent pendant le cycle de lavage

NON

## Fiche produit

PARAMÈTRE	Unité	Valeur
Capacité nominale pour le programme eco 40-60, à intervalles de 0,5 kg (c)	kg	7.0
Consommation d'énergie du programme eco 40-60, à la capacité nominale	kWh / cycle	0.648
Consommation d'énergie du programme eco 40-60 à la moitié de la capacité nominale (Ew, ½)	kWh / cycle	0.444
Consommation d'énergie du programme eco 40-60 au quart de la capacité nominale (Ew, ¼)	kWh / cycle	0.174
Consommation d'énergie pondérée du programme eco 40-60 (Ew)	kWh / cycle	0.448
Consommation d'énergie standard du programme eco 40-60 (SCEw)	kWh / cycle	0.862
Indice d'efficacité énergétique (EElw)	–	52.0
Consommation d'eau du programme eco 40-60 à capacité nominale (Ww, plein)	L / cycle	56.0
Consommation d'eau du programme eco 40-60 à la moitié de la capacité nominale (Ww, ½)	L / cycle	40.0
Consommation d'eau du programme eco 40-60 au quart de la capacité nominale (Ww, ¼)	L / cycle	34.0
Consommation d'eau pondérée (Ww)	L / cycle	45
Indice d'efficacité de lavage du programme eco 40-60 à capacité nominale (Iw)	–	1.031
Indice d'efficacité de lavage du programme eco 40-60 à la moitié de la capacité nominale (Iw)	–	1.031
Indice d'efficacité de lavage du programme eco 40-60 au quart de la capacité nominale (Iw)	–	1.031
Efficacité de rinçage du programme eco 40-60 à capacité nominale (IR)	g/kg	5.0
Efficacité de rinçage du programme eco 40-60 à la moitié de la capacité nominale (IR)	g/kg	5.0
Efficacité de rinçage du programme eco 40-60 au quart de la capacité nominale (IR)	g/kg	5.0

## Fiche produit

Durée du programme du programme éco 40-60 à capacité nominale (tw)	min	3:28
Durée du programme du programme éco 40-60 à la moitié de la capacité nominale (tw)	min	2:42
Durée du programme du programme éco 40-60 au quart de capacité nominale (tw)	min	2:34
Température atteinte pendant au moins 5 min à l'intérieur de la charge pendant le programme eco 40-60 à la capacité nominale (T)	°C	34
Température atteinte pendant au moins 5 min à l'intérieur de la charge pendant le programme eco 40-60 à la moitié de la capacité nominale (T)	°C	32
Température atteinte pendant au moins 5 min à l'intérieur de la charge pendant le programme eco 40-60 au quart de la capacité nominale (T)	°C	23
Vitesse d'essorage pendant la phase d'essorage du programme eco 40-60 à capacité nominale (S)	tours/min	1400
Vitesse d'essorage pendant la phase d'essorage du programme eco 40-60 à la moitié de la capacité nominale (S)	tours/min	1400
Vitesse d'essorage dans la phase d'essorage du programme eco 40-60 au quart de la capacité nominale (S)	tours/min	1400
Teneur en humidité résiduelle pour le programme eco 40-60 à la capacité nominale (Dfull)	%	53.90
Teneur en humidité résiduelle pour le programme eco 40-60 à la moitié de la capacité nominale (D½)	%	53.90
Teneur en humidité résiduelle pour le programme eco 40-60 au quart de la capacité nominale (D¼)	%	53.90
Teneur en humidité résiduelle pondérée (D)	%	53.9
Émissions de bruit acoustique aérien pendant le programme éco 40-60 (phase d'essorage)	dB(A) re 1 pW	76
Consommation d'énergie en 'mode arrêt' (Po)	W	0.50
Consommation d'énergie en mode veille (Psm)	W	—
Le «mode veille» inclut-il l'affichage d'informations?	—	—
Consommation électrique en 'mode veille' (Psm) en condition de veille en réseau (le cas échéant)	W	—
Consommation électrique au démarrage différé (Pds) (le cas échéant)	W	4.00

## Fiche produit

Nom du fournisseur ou marque commerciale: TCL

Adresse du fournisseur: 10 Yunhu Road, Zone de développement économique, Hefei, Anhui, Chine

Identifiant du modèle: FF0814WA0FR

Paramètres généraux du produit:

Paramètre	Valeur		Paramètre	Valeur		
Capacité nominale (kg)	8,0		Dimensions en cm	Hauteur	85	
				Largeur	60	
				Profondeur	52	
EELw(indice d'efficacité énergétique)	52,0		Classe d'efficacité énergétique	A		
Indice d'efficacité de lavage	1,031		Efficacité de rinçage (g / kg)	5,0		
Consommation d'énergie en kWh par cycle, basée sur le programme eco 40-60. La consommation d'énergie réelle dépendra de la façon dont l'appareil est utilisé	0,473		Consommation d'eau en litre par cycle, basée sur le programme eco 40-60. La consommation réelle d'eau dépendra de la façon dont l'appareil est utilisé et de la dureté de l'eau.	48		
Température maximale à l'intérieur du textile traité (°C)	Capacité nominale	34	Teneur en humidité restante (%)	53,9	Capacité nominale	53,90
	Moitié	28			Moitié	53,90
	Quart	23			Quart	53,90

## Fiche produit

Vitesse d'essorage (tours/min)	Capacité nominale	1400	Classe d'efficacité d'essorage	B
	Moitié	1400		
	Quart	1400		
Durée du programme (min)	Capacité nominale	3:38	Type	Pose-libre
	Moitié	2:48		
	Quart	2:20		
Émissions de bruit acoustique aérien pendant la phase d'essorage (dB(A) <sub>re1pW</sub> )	76		Classe d'émission de bruit acoustique aérien (phase d'essorage)	B
Mode arrêt (W)	0.50		Mode veille (W)	—
Départ différé (W) (le cas échéant)	4.00		Veille en réseau (W) (le cas échéant)	—
Durée minimale de la garantie offerte par le fournisseur: 2 ans				
Ce produit a été conçu pour libérer des ions argent pendant le cycle de lavage			NON	

## Fiche produit

PARAMÈTRE	Unité	Valeur
Capacité nominale pour le programme eco 40-60, à intervalles de 0,5 kg (c)	kg	8.0
Consommation d'énergie du programme eco 40-60, à la capacité nominale	kWh / cycle	0.802
Consommation d'énergie du programme eco 40-60 à la moitié de la capacité nominale (Ew, ½)	kWh / cycle	0.386
Consommation d'énergie du programme eco 40-60 au quart de la capacité nominale (Ew, ¼)	kWh / cycle	0.185
Consommation d'énergie pondérée du programme eco 40-60 (Ew)	kWh / cycle	0.473
Consommation d'énergie standard du programme eco 40-60 (SCEw)	kWh / cycle	0.909
Indice d'efficacité énergétique (EElw)	–	52.0
Consommation d'eau du programme eco 40-60 à capacité nominale (Ww, plein)	L / cycle	60.0
Consommation d'eau du programme eco 40-60 à la moitié de la capacité nominale (Ww, ½)	L / cycle	44.0
Consommation d'eau du programme eco 40-60 au quart de la capacité nominale (Ww, ¼)	L / cycle	38.0
Consommation d'eau pondérée (Ww)	L / cycle	48
Indice d'efficacité de lavage du programme eco 40-60 à capacité nominale (Iw)	–	1.031
Indice d'efficacité de lavage du programme eco 40-60 à la moitié de la capacité nominale (Iw)	–	1.031
Indice d'efficacité de lavage du programme eco 40-60 au quart de la capacité nominale (Iw)	–	1.031
Efficacité de rinçage du programme eco 40-60 à capacité nominale (IR)	g/kg	5.0
Efficacité de rinçage du programme eco 40-60 à la moitié de la capacité nominale (IR)	g/kg	5.0
Efficacité de rinçage du programme eco 40-60 au quart de la capacité nominale (IR)	g/kg	5.0

## Fiche produit

Durée du programme du programme éco 40-60 à capacité nominale (tw)	min	3:38
Durée du programme du programme éco 40-60 à la moitié de la capacité nominale (tw)	min	2:48
Durée du programme du programme éco 40-60 au quart de capacité nominale (tw)	min	2:20
Température atteinte pendant au moins 5 min à l'intérieur de la charge pendant le programme eco 40-60 à la capacité nominale (T)	°C	34
Température atteinte pendant au moins 5 min à l'intérieur de la charge pendant le programme eco 40-60 à la moitié de la capacité nominale (T)	°C	28
Température atteinte pendant au moins 5 min à l'intérieur de la charge pendant le programme eco 40-60 au quart de la capacité nominale (T)	°C	23
Vitesse d'essorage pendant la phase d'essorage du programme eco 40-60 à capacité nominale (S)	tours/min	1400
Vitesse d'essorage pendant la phase d'essorage du programme eco 40-60 à la moitié de la capacité nominale (S)	tours/min	1400
Vitesse d'essorage dans la phase d'essorage du programme eco 40-60 au quart de la capacité nominale (S)	tours/min	1400
Teneur en humidité résiduelle pour le programme eco 40-60 à la capacité nominale (Dfull)	%	53.90
Teneur en humidité résiduelle pour le programme eco 40-60 à la moitié de la capacité nominale (D½)	%	53.90
Teneur en humidité résiduelle pour le programme eco 40-60 au quart de la capacité nominale (D¼)	%	53.90
Teneur en humidité résiduelle pondérée (D)	%	53.9
Émissions de bruit acoustique aérien pendant le programme éco 40-60 (phase d'essorage)	dB(A) re 1 pW	76
Consommation d'énergie en 'mode arrêt' (Po)	W	0.50
Consommation d'énergie en mode veille (Psm)	W	–
Le «mode veille» inclut-il l'affichage d'informations?	–	–
Consommation électrique en 'mode veille' (Psm) en condition de veille en réseau (le cas échéant)	W	–
Consommation électrique au démarrage différé (Pds) (le cas échéant)	W	4.00

## Fiche produit

Nom du fournisseur ou marque commerciale: TCL

Adresse du fournisseur: 10 Yunhu Road, Zone de développement économique, Hefei, Anhui, Chine

Identifiant du modèle: FF1014WA0FR

Paramètres généraux du produit:

Paramètre	Valeur		Paramètre	Valeur		
Capacité nominale (kg)	10.0		Dimensions en cm	Hauteur	85	
				Largeur	60	
				Profondeur	63	
EELw(indice d'efficacité énergétique)	52.0		Classe d'efficacité énergétique	A		
Indice d'efficacité de lavage	1.031		Efficacité de rinçage (g / kg)	5.0		
Consommation d'énergie en kWh par cycle, basée sur le programme eco 40-60. La consommation d'énergie réelle dépendra de la façon dont l'appareil est utilisé	0.514		Consommation d'eau en litre par cycle, basée sur le programme eco 40-60. La consommation réelle d'eau dépendra de la façon dont l'appareil est utilisé et de la dureté de l'eau.	52		
Température maximale à l'intérieur du textile traité (°C)	Capacité nominale	34	Teneur en humidité restante (%)	53.9	Capacité nominale	53.90
	Moitié	28			Moitié	53.90
	Quart	23			Quart	53.90

## Fiche produit

Vitesse d'essorage (tours/min)	Capacité nominale	1400	Classe d'efficacité d'essorage	B
	Moitié	1400		
	Quart	1400		
Durée du programme (min)	Capacité nominale	3:59	Type	Pose-libre
	Moitié	3:00		
	Quart	3:00		
Émissions de bruit acoustique aérien pendant la phase d'essorage (dB(A) <sub>re1pW</sub> )	76		Classe d'émission de bruit acoustique aérien (phase d'essorage)	B
Mode arrêt (W)	0.50		Mode veille (W)	–
Départ différé (W) (le cas échéant)	4.00		Veille en réseau (W) (le cas échéant)	–
Durée minimale de la garantie offerte par le fournisseur: 2 ans				
Ce produit a été conçu pour libérer des ions argent pendant le cycle de lavage			NON	

## Fiche produit

PARAMÈTRE	Unité	Valeur
Capacité nominale pour le programme eco 40-60, à intervalles de 0,5 kg (c)	kg	10.0
Consommation d'énergie du programme eco 40-60, à la capacité nominale	kWh / cycle	0.915
Consommation d'énergie du programme eco 40-60 à la moitié de la capacité nominale (Ew, ½)	kWh / cycle	0.553
Consommation d'énergie du programme eco 40-60 au quart de la capacité nominale (Ew, ¼)	kWh / cycle	0.225
Consommation d'énergie pondérée du programme eco 40-60 (Ew)	kWh / cycle	0.514
Consommation d'énergie standard du programme eco 40-60 (SCEw)	kWh / cycle	0.988
Indice d'efficacité énergétique (EElw)	–	52.0
Consommation d'eau du programme eco 40-60 à capacité nominale (Ww, plein)	L / cycle	70.0
Consommation d'eau du programme eco 40-60 à la moitié de la capacité nominale (Ww, ½)	L / cycle	50.0
Consommation d'eau du programme eco 40-60 au quart de la capacité nominale (Ww, ¼)	L / cycle	41.0
Consommation d'eau pondérée (Ww)	L / cycle	52
Indice d'efficacité de lavage du programme eco 40-60 à capacité nominale (Iw)	–	1.031
Indice d'efficacité de lavage du programme eco 40-60 à la moitié de la capacité nominale (Iw)	–	1.031
Indice d'efficacité de lavage du programme eco 40-60 au quart de la capacité nominale (Iw)	–	1.031
Efficacité de rinçage du programme eco 40-60 à capacité nominale (IR)	g/kg	5.0
Efficacité de rinçage du programme eco 40-60 à la moitié de la capacité nominale (IR)	g/kg	5.0
Efficacité de rinçage du programme eco 40-60 au quart de la capacité nominale (IR)	g/kg	5.0

## Fiche produit

Durée du programme du programme éco 40-60 à capacité nominale (tw)	min	3:59
Durée du programme du programme éco 40-60 à la moitié de la capacité nominale (tw)	min	3:00
Durée du programme du programme éco 40-60 au quart de capacité nominale (tw)	min	3:00
Température atteinte pendant au moins 5 min à l'intérieur de la charge pendant le programme eco 40-60 à la capacité nominale (T)	°C	34
Température atteinte pendant au moins 5 min à l'intérieur de la charge pendant le programme eco 40-60 à la moitié de la capacité nominale (T)	°C	28
Température atteinte pendant au moins 5 min à l'intérieur de la charge pendant le programme eco 40-60 au quart de la capacité nominale (T)	°C	23
Vitesse d'essorage pendant la phase d'essorage du programme eco 40-60 à capacité nominale (S)	tours/min	1400
Vitesse d'essorage pendant la phase d'essorage du programme eco 40-60 à la moitié de la capacité nominale (S)	tours/min	1400
Vitesse d'essorage dans la phase d'essorage du programme eco 40-60 au quart de la capacité nominale (S)	tours/min	1400
Teneur en humidité résiduelle pour le programme eco 40-60 à la capacité nominale (Dfull)	%	53.90
Teneur en humidité résiduelle pour le programme eco 40-60 à la moitié de la capacité nominale (D½)	%	53.90
Teneur en humidité résiduelle pour le programme eco 40-60 au quart de la capacité nominale (D¼)	%	53.90
Teneur en humidité résiduelle pondérée (D)	%	53.9
Émissions de bruit acoustique aérien pendant le programme éco 40-60 (phase d'essorage)	dB(A) re 1 pW	76
Consommation d'énergie en 'mode arrêt' (Po)	W	0.50
Consommation d'énergie en mode veille (Psm)	W	0.50
Le «mode veille» inclut-il l'affichage d'informations?	—	No.
Consommation électrique en 'mode veille' (Psm) en condition de veille en réseau (le cas échéant)	W	—
Consommation électrique au démarrage différé (Pds) (le cas échéant)	W	4.00



Par courriel de service: [www.tcl.com](http://www.tcl.com)

8C104-001202

B.1