

beko

Sèche-linge

Manuel de l'utilisateur



B5T4102409W

FR

2960313472_FR/15-08-22.(17:28)



PAPIER ENTièrement
RECYCLÉ ET RECYCLABLE

Chère cliente, cher client,

Veillez lire ce guide avant d'utiliser ce produit !

Nous vous remercions d'avoir choisi un produit . Beko Nous aimerions que vous obteniez une efficacité optimale de ce produit de haute qualité qui a été fabriqué avec une technologie de pointe. Assurez-vous d'avoir bien lu et compris ce guide et la documentation complémentaire avant d'utiliser l'appareil.

Respectez toutes les mises en garde et informations contenues dans ce document. Ainsi, vous pouvez vous protéger, ainsi que votre produit, contre des dommages potentiels.

Conservez le manuel d'utilisation. Joignez ce guide à l'appareil si vous le remettez à quelqu'un d'autre.

Symboles et commentaires

Les symboles suivants sont utilisés dans le manuel d'utilisation :



Danger de mort ou risque de blessure



Lisez le manuel d'utilisation.



Informations importantes et conseils d'utilisation utiles



Avertissement relatif aux surfaces chaudes



Avertissement relatif aux chocs électriques



Avertissement relatif au risque de rayonnement UV



Avertissement relatif aux brûlures



L'emballage de l'appareil a été fabriqué à partir de matériaux recyclables, conformément à la législation nationale en matière d'environnement.



Avertissement relatif aux incendies

NOTE Danger pouvant entraîner des dommages matériels sur le produit ou ses environs



Ce produit a été fabriqué à l'aide de la technologie de pointe et dans des conditions respectueuses de l'environnement

1 Consignes de sécurité	5
1.1 Utilisation prévue	5
1.2 Sécurité des enfants, des personnes vulnérables et des animaux domestiques	6
1.3. Sécurité électrique	6
1.4 Sécurité liée au transport	7
1.5 Sécurité liée à l'installation	8
1.6 Sécurité liée à l'utilisation	10
1.7 Sécurité liée à l'entretien et au nettoyage	12
1.8 Sécurité liée à l'éclairage	12
2 Instructions relatives à l'environnement	13
2.1 Respect de la réglementation DEEE et élimination des déchets	13
2.2 Informations sur l'emballage	13
2.3 Informations sur la conformité aux normes et les tests / déclaration de conformité des Nations unies	13
3 Votre sèche-linge	14
3.1 Spécifications techniques	14
3.2 Aspect général	15
3.3 Contenu de la livraison	15
4 Installation	16
4.1 Lieu idéal d'installation	16
4.2 Retrait du groupe de sécurité maritime	17
4.3 Raccordement à l'approvisionnement d'eau	17
4.4 Réglage des supports	17
4.5 Déplacement du sèche-linge	17
4.6 Avertissement concernant le bruit	18
4.7 Remplacement des ampoules	18
5 Préparation	19
5.1 Linge adapté au séchage dans le sèche-linge	19
5.2 Linge non adapté au sèche-linge	19
5.3 Préparation du linge à sécher	19
5.4 Comment économiser de l'énergie	19
5.5 Capacité de charge correcte	20

6 Fonctionnement de l'appareil.....	21
6.1 Panneau de commande	21
6.2 Symboles	21
6.3 Préparation du sèche-linge	21
6.4 Sélection de programme et tableau de consommation	22
6.5 Fonctions optionnelles	25
6.6 Indicateurs d'avertissement	26
6.7 Lancement du programme	26
6.8 Sécurité enfants.....	26
6.9 Modification d'un programme en cours	27
6.10 Annulation du programme	27
6.11 Fin du programme	27
6.12 Fonction de détection d'odeurs	27
6.13 Fonction d'élimination des odeurs et des plis SteamCure	28
6.14Fonction HomeWhiz	28
7 Entretien et nettoyage	31
7.1 Filtres à fibres (filtres internes et externes) / Nettoyage de la surface intérieure de la porte de chargement	31
7.2 Nettoyage du capteur	32
7.3 Vidange du réservoir d'eau	32
7.4 Nettoyage du condenseur	33
8 Dépannage.....	35

1 Consignes de sécurité

Cette section contient les instructions de sécurité nécessaires à la prévention des risques de dommage corporel ou de dommage matériel.

- Notre entreprise ne peut être tenue pour responsable des dommages qui peuvent se produire si ces instructions ne sont pas respectées.
- Les opérations d'installation et de réparation doivent être effectuées par un service agréé.
- Utilisez uniquement des pièces d'origine et des accessoires d'origine.
- Évitez de réparer ou de remplacer tout composant de l'appareil sauf si cela est clairement spécifié dans le manuel d'utilisation.
- Ne modifiez pas l'appareil.



1.1 Utilisation prévue

- Cet appareil est conçu pour un usage domestique. Il n'est pas destiné à un usage commercial.
- Cet appareil n'est pas adapté à une utilisation en extérieur.
- N'installez pas et n'utilisez pas l'appareil dans des endroits exposés au givre et/ou aux éléments externes. L'eau gelée dans la pompe ou les tuyaux peut causer des dommages.
- Le produit peut être utilisé uniquement pour sécher et aérer le linge lavé à l'eau et pouvant être séché au sèche-linge.
- Les pièces détachées d'origine sont disponibles pendant 12 ans, à compter de la date d'achat du produit.

1.2 Sécurité des enfants, des personnes vulnérables et des animaux domestiques

- Cet appareil peut être utilisé par des enfants âgés d'au moins 8 ans, ainsi que par des personnes avec des capacités physiques, sensorielles ou mentales réduites ou sans expérience et connaissances, si elles sont supervisées ou ont été formées à l'utilisation sécurisée de l'appareil et comprennent les risques y relatifs. Les enfants ne doivent pas jouer avec l'appareil. Le nettoyage et l'entretien ne doivent pas être effectués par les enfants sans surveillance.
- Les enfants de moins de 3 ans doivent être tenus à l'écart du produit, sauf s'ils sont surveillés.
- Les produits électriques sont dangereux pour les enfants et les animaux domestiques. Les enfants et les animaux domestiques ne doivent pas jouer avec le produit, grimper dessus ou entrer à l'intérieur.
- Gardez la porte du produit fermée, même lorsqu'il n'est pas utilisé. Les enfants ou les animaux domestiques pourraient s'enfermer à l'intérieur du produit et suffoquer.
- Le nettoyage et l'entretien par l'utilisateur ne doivent pas être effectués par les enfants sans surveillance.
- Tenez les emballages hors de la portée des enfants. Risque de blessure et d'asphyxie.
- Gardez tous les additifs utilisés avec le produit hors de portée des enfants.
- Avant de vous débarrasser du produit, coupez le cordon d'alimentation et détruisez la porte de chargement.

1.3. Sécurité électrique

- Le produit ne doit pas être branché pendant les opérations d'installation, d'entretien, de nettoyage, de réparation et de transport.
- Si le cordon d'alimentation est endommagé, il doit être remplacé par un service agréé afin d'éviter d'éventuels risques.

- Ne placez pas le cordon d'alimentation sous l'appareil ou à l'arrière de celui-ci. Ne placez aucun objet lourd sur le cordon d'alimentation. Le cordon d'alimentation ne doit pas être plié, pincé et ne doit entrer en contact avec aucune source de chaleur.
- N'utilisez pas de rallonge, de prise multiple ou d'adaptateur pour faire fonctionner votre appareil.
- Le produit ne doit pas être alimenté par un commutateur externe tel qu'une minuterie, ou ne doit pas être connecté à un circuit régulièrement ouvert et fermé avec un outil.
- La prise doit être facilement accessible. Si cela n'est pas possible, l'installation électrique doit être dotée d'un mécanisme conforme à la réglementation en matière d'électricité et qui déconnecte toutes les bornes du réseau (fusible, interrupteur, commutateur principal, etc.).
- Évitez de toucher le cordon d'alimentation avec des mains humides.
- Lorsque vous débranchez l'appareil, ne tenez pas le cordon d'alimentation, mais la prise.



1.4 Sécurité liée au transport

- Débranchez le produit avant le transport, videz le réservoir d'eau et, le cas échéant, enlevez les raccords de vidange.
- Cet appareil est lourd, ne le manipulez pas seul.
- Prenez les précautions requises pour empêcher le produit de tomber ou de basculer. Ne soumettez pas le produit à des chocs ou des chutes lors du transport.
- N'utilisez pas les pièces saillantes du produit (telles que la porte de chargement) pour le déplacer.
- Déplacez le produit en position verticale. S'il est impossible de le déplacer verticalement, le transport se fait par basculement vers le côté droit en vue de face.



1.5 Sécurité liée à l'installation

- Pour préparer le produit à l'installation, assurez-vous que l'installation électrique et l'évacuation de l'eau sont correctes en vérifiant les informations contenues dans le manuel d'utilisation. Dans le cas contraire, contactez un électricien et un plombier qualifiés pour effectuer les réparations nécessaires. Ces opérations sont effectuées par le client.
- Vérifiez que l'appareil n'est pas endommagé avant de l'installer. N'installez pas l'appareil lorsqu'il est endommagé.
- Ne retirez pas le support réglable.
- Placez l'appareil sur une surface plane et dure et équilibrez-le avec les pieds réglables.
- L'écart entre le produit et le sol ne doit pas être réduit par des matériaux tels que des tapis, des morceaux de bois et des bandes. Les orifices de ventilation sous la base du produit ne doivent pas être obstrués par un tapis.
- Le produit doit être installé de manière à ne pas obstruer les orifices de ventilation.
- Installez le produit dans un environnement exempt de poussière et avec une bonne ventilation.
- N'installez pas le produit à proximité de matières inflammables et explosives et ne gardez pas de telles matières à proximité du produit pendant le fonctionnement.
- Le produit ne doit pas être installé contre une porte ou une porte coulissante pouvant empêcher la porte de chargement du produit de s'ouvrir complètement, ou derrière une porte à charnières lorsque la charnière du produit est en face des charnières de la porte.
- Installez le produit à un endroit pouvant facilement favoriser l'entretien et le nettoyage périodiques.
- Installez le produit avec sa surface arrière contre le mur (pour les modèles de chauffage).
- Après avoir placé l'appareil, assurez-vous que l'arrière n'est en contact avec aucune extrusion (un robinet d'eau, une prise électrique, etc.).

- Placez l'appareil en laissant au moins 1 cm d'espace entre celui-ci et les bords de meuble.
- Suivez les règles relatives au raccordement du conduit de fumée spécifiées dans le guide (pour les modèles avec conduit de fumée).
- L'air d'échappement ne doit pas être dirigé vers le conduit d'évacuation de la fumée des appareils qui consomment du gaz ou d'autres combustibles (pour les modèles avec conduit de fumée).
- Le tuyau de ventilation ne doit pas être raccordé à un poêle de chauffage ou à un conduit de cheminée (pour les modèles avec conduit de fumée).
- Branchez le produit à une prise de courant avec mise à la terre, protégée par un fusible approprié en fonction du type et des débits de courant spécifiés. Faites installer un équipement de mise à la terre par un électricien spécialisé. N'utilisez pas le produit sans une mise à la terre conforme aux réglementations régionales/nationales.
- Branchez le produit dans une prise de terre conforme aux valeurs de tension, de courant et de fréquence indiquées sur la plaque signalétique.
- Ne branchez pas l'appareil sur des prises desserrées, cassées, sales, graisseuses ou qui sont sorties de leur logement ou sur des prises présentant un risque de contact avec l'eau.
- Les nouveaux jeux de tuyaux fournis avec le produit doivent être utilisés. Ne réutilisez pas les anciens jeux de tuyaux. Ne raccordez pas les tuyaux.
- Déployez le cordon d'alimentation et les tuyaux de sorte que personne ne trébuche dessus.
- Pour utiliser le produit au-dessus d'un lave-linge, une ouverture de fixation doit être utilisée entre les deux produits. L'ouverture de fixation doit être montée par le service agréé.
- Lorsque le produit est placé sur le lave-linge, leur poids combiné, une fois rempli, pourrait être d'environ 180 kg. Installez les produits sur une surface solide qui peut supporter la charge correspondante.

- Le lave-linge ne peut pas être placé sur le sèche-linge.

Table d'installation du lave-linge et du sèche-linge	
Type de kit de superposition	Profondeur (TD = sèche-linge, WM = lave-linge)
Plastique - 54/60 cm avec ou sans sangle	60cm TD --> WM≥50cm / 54cm TD --> WM≥45cm
Plastique - 46 cm avec ou sans sangle	46cm TD --> WM≥40cm
Avec tablette - 60 cm	46cm TD --> WM≥40cm
Avec tablette - 54 cm	54cm TD --> WM≥45cm



1.6 Sécurité liée à l'utilisation

- Le poids maximum du linge sec avant le lavage est spécifié dans la section « Spécifications techniques ».
- N'introduisez pas les articles non lavés dans le sèche-linge.
- Les articles souillés par des matières telles que les huiles de cuisson, de l'acétone, de l'alcool, de l'essence, du kérosène, des détachants, de la térébenthine, de la cire ou des détachants pour linge doivent être lavés à l'eau chaude avec une plus grande quantité de détergent avant d'être séchés à la machine.
- Si des produits chimiques sont utilisés pour le nettoyage, le sèche-linge ne doit pas être utilisé.
- La mousse de caoutchouc (mousse de latex), les bonnets de douche, les textiles résistants à l'eau, les matériaux et vêtements en caoutchouc, les oreillers avec des coussins en mousse de caoutchouc ne doivent pas être séchés dans un sèche-linge.
- Les articles contenant de la laque pour cheveux, des résidus de produits capillaires ou des matériaux similaires ne doivent pas être séchés au sèche-linge.
- Videz les poches des vêtements et retirez les objets tels que les allumettes et les briquets.
- Si tous les articles ne peuvent être retirés rapidement et rangés dans un endroit où la chaleur peut se dissiper, n'arrêtez pas le sèche-linge avant la fin du cycle de séchage.

- La dernière étape du cycle du sèche-linge s'effectue sans chauffage (cycle de refroidissement) afin de garantir que les articles sont maintenus à une température qui ne les endommagera pas.
- Les adoucissants de lessive ou les produits similaires doivent être utilisés conformément aux instructions de chaque produit.
- N'utilisez pas le sèche-linge sans le filtre fibreux.
- Ne laissez pas les fibres s'accumuler autour du sèche-linge.
- Pour éviter le refoulement de gaz dans la pièce par les appareils qui consomment d'autres combustibles, y compris les cheminées, une ventilation appropriée doit être prévue (pour les modèles avec conduit de fumée).
- Ne faites pas fonctionner le produit avec des appareils de chauffage tels qu'une chaudière à gaz et une cheminée. Cela peut provoquer un incendie du conduit. (pour les modèles avec conduit de fumée)
- Ne vous appuyez pas et ne vous asseyez pas sur la porte de chargement lorsqu'elle est ouverte, le produit pourrait se renverser.
- Ne montez pas sur l'appareil.
- Ne placez pas une source de flamme (bougies, cigarettes, etc.) sur le produit ou à proximité de celui-ci. Ne conservez pas de matériaux inflammables/explosifs.
- Ne touchez pas le tambour pendant qu'il tourne.
- La paroi arrière du produit chauffe pendant le fonctionnement. Ne touchez pas la surface arrière du produit pendant le séchage ou une fois le processus de séchage terminé. (pour les modèles avec chauffage)
- Ne touchez pas la surface interne du tambour lorsque vous ajoutez ou retirez le linge pendant un programme en cours parce qu'elle est chaude.
- N'appuyez pas sur les boutons avec des objets pointus tels que fourchettes, couteaux, ou avec vos ongles, etc.
- Ne faites pas fonctionner un produit défectueux ou endommagé. Débranchez le produit (ou coupez le fusible connecté) et appelez le service agréé.

- Débranchez l'appareil lorsqu'il n'est pas utilisé.



1.7 Sécurité liée à l'entretien et au nettoyage

- Ne lavez pas le produit en le pulvérisant ou en y versant de l'eau. N'utilisez pas de nettoyeur à pression, de nettoyeur à vapeur, de tuyau ou de pistolet à pression pour nettoyer le produit.
- N'utilisez pas des objets pointus ou des produits de nettoyage abrasifs pour nettoyer l'appareil.
- N'utilisez pas de matériaux tels que des produits d'entretien ménager, des savons, des détergents, du gaz, de l'essence, de l'alcool, de la cire, etc.
- Le filtre fibreux doit être régulièrement nettoyé. Après chaque cycle de séchage, nettoyez le filtre à fibres et la surface intérieure de la porte de chargement.
- Nettoyez l'accumulation de fibres sur les ailettes de l'évaporateur derrière le tiroir à filtres avec un aspirateur. Vous pouvez nettoyer à la main, à condition de porter des gants de protection. N'essayez pas de nettoyer à mains nues. Les ailettes d'évaporation peuvent vous blesser les mains. (Pour les produits avec pompe à chaleur)
- Pour éviter les risques d'incendie et d'explosion, n'utilisez pas de solutions, de produits de nettoyage, de laine d'acier ou de matériaux et d'outils similaires pour nettoyer les capteurs.
- Nettoyage du conduit de fumée (pour les modèles avec conduit de fumée)
- Ne buvez pas de l'eau condensée.



1.8 Sécurité liée à l'éclairage

- Contactez un service agréé lorsque vous avez besoin de remplacer la LED/ampoule utilisée pour l'éclairage (pour les produits avec éclairage).

2 Instructions relatives à l'environnement

2.1 Respect de la réglementation DEEE et élimination des déchets



Cet appareil ne contient pas de matières dangereuses et interdites spécifiées dans le « Règlement sur le contrôle des déchets d'équipements électriques et électroniques » publié par le Ministère de l'Environnement et de l'Urbanisation de la République de Turquie. Conforme à la réglementation DEEE. Cet appareil a été fabriqué à partir de composants et matériaux de haute qualité, pouvant être réutilisés et recyclés. Ne le jetez donc pas avec les ordures ménagères habituelles à la fin de son cycle de vie. Rendez-vous dans un point de collecte pour le recyclage de tout matériel électrique et électronique. Vous pouvez contacter vos autorités locales pour trouver un centre proche de votre domicile. Participez à la protection de l'environnement et des ressources naturelles en recyclant les appareils usagés.



Le R290 est également un réfrigérant inflammable. Par conséquent, assurez-vous que le système et les tuyaux ne sont pas endommagés pendant le fonctionnement et le transport.
Conservez l'appareil à l'abri des sources de chaleur, sinon il peut s'enflammer s'il est endommagé.
Ne jetez pas l'appareil en le mettant au feu.

2.2 Informations sur l'emballage

L'emballage de l'appareil a été fabriqué à partir de matériaux recyclables, conformément à la législation nationale. Évitez de mettre les déchets d'emballage au rebut avec les ordures ménagères ou d'autres déchets ; déposez-les dans les points de collecte dédiés désignés par les autorités locales.

2.3 Informations sur la conformité aux normes et les tests / déclaration de conformité des Nations unies



Les phases de développement, de fabrication et de vente de cet appareil sont menées conformément aux règles de sécurité spécifiées dans toutes les instructions connexes de l'Union.

Frequency Band	: 2.400 – 2.484 GHz
Max. Transmission Power	: < 100mW
Conformity declaration for CE Arcelik A.S. hereby declares that this appliance complies with Directive 2014/53/EU. The complete text of the EU declaration of conformity is available in the following internet address: – Products, from :support.beko.com	

3 Votre sèche-linge

3.1 Spécifications techniques

FR

Hauteur (Minimale / Maximale)	84,6 cm / 86,6 cm*
Largeur	59,8 cm
Profondeur	67,2 cm
Capacité (max.)	10 kg**
Poids net (\pm %10)	44 kg
Tension	Voir fiche signalétique***
Puissance de sortie nominale	
Code du modèle	

* Hauteur minimale : Hauteur avec support réglable fermé.

Hauteur maximale : Hauteur avec support réglable ouvert à la hauteur maximale.

**Poids du linge sec avant le lavage.

*** La plaque signalétique se trouve sous la porte du sèche-linge.



Afin d'améliorer la qualité du sèche-linge, les spécifications techniques peuvent être modifiées sans préavis.

Les illustrations présentées dans ce manuel sont schématiques et peuvent ne pas correspondre exactement à votre appareil.

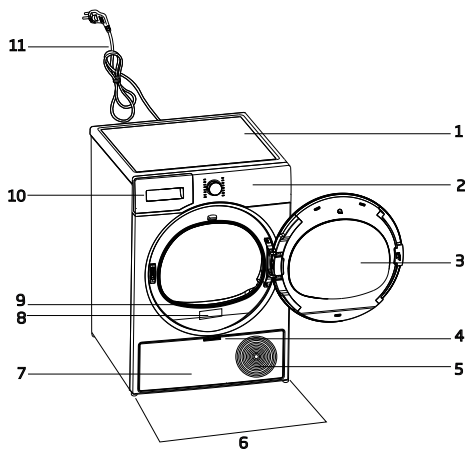

Les valeurs fournies avec le sèche-linge ou les documents qui l'accompagnent sont des valeurs de laboratoire conformes aux normes respectives. Ces valeurs peuvent varier en fonction de l'utilisation et des conditions ambiantes.

3.2 Aspect général



1. Plateau supérieur
2. Panneau de commande
3. Porte de chargement
4. Poignée de la Plaque de Seuil
5. Grilles de ventilation
6. Pieds réglables
7. Plaque de Seuil
8. Plaque signalétique
9. Filtre à fibres
10. Tiroir du réservoir d'eau
11. Cordon d'alimentation

3.3 Contenu de la livraison

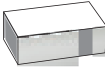
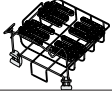
	1. Tuyau d'évacuation d'eau*		6. Bouchon de remplissage d'eau*
	2. Éponge de recharge pour tiroir du filtre*		7. Eau pure*
	3. Manuel d'utilisation		8. Ensemble de capsules parfumées*
	4. Panier de séchage*		9. Brosse*
	5. Manuel d'utilisation du panier de séchage*		10. Tissu filtrant*

*Facultatif - peut ne pas être inclus, selon le modèle.

4 Installation



Lisez d'abord les « Consignes de sécurité » !

Avant de contacter le service agréé le plus proche pour l'installation du sèche-linge, lisez attentivement les instructions du guide d'utilisation et assurez-vous que les équipements électriques et d'approvisionnement d'eau sont installés convenablement. Sinon, contactez un électricien et un plombier pour effectuer les réparations nécessaires.



Il est de la responsabilité du client de préparer l'emplacement du sèche-linge et d'installer une source d'alimentation électrique et d'évacuation eaux usées.



Vérifiez que le sèche-linge n'est pas endommagé avant de l'installer. S'il est endommagé, ne l'installez pas. Les appareils endommagés présentent un risque pour votre sécurité. Patientez 12 heures avant de mettre le sèche-linge en marche.

REMARQUE

L'appareil comprend un agent de refroidissement et s'il est utilisé immédiatement après avoir été transporté, il peut être endommagé. Après chaque déplacement, vous devez laisser l'appareil au repos pendant 12 heures.

4.1 Lieu idéal d'installation

- Installez le sèche-linge sur une surface plane et stable.
- Le sèche-linge est lourd. Ne le déplacez pas tout seul.
- Mettez le sèche-linge en marche dans un environnement exempt de poussière et bien ventilé.
- L'espace entre le sèche-linge et le sol ne doit pas être réduit au moyen de matériaux tels que des tapis, des morceaux de bois et des bandes.
- Ne bloquez pas les grilles de ventilation du sèche-linge.

- Il ne doit pas y avoir de portes verrouillables, de portes coulissantes ou de portes à charnières près de l'environnement d'installation du sèche-linge qui pourraient bloquer la porte de chargement à ouvrir.
- Une fois le sèche-linge installé, les branchements doivent rester stables. Après avoir placé le sèche-linge, assurez-vous que la partie arrière n'entre en contact avec aucune extrusion (robinet d'eau, prise électrique, etc.).
- Placez le sèche-linge en laissant un espace d'au moins 1 cm entre l'appareil et les bordures de meubles.
- Votre sèche-linge peut fonctionner à une température comprise entre +5 °C et +35 °C. S'il fonctionne en dehors de cette plage de température, son fonctionnement pourrait être compromis et l'appareil pourrait s'endommager.
- Vous ne devez pas placer la partie arrière du sèche-linge contre un mur.



Ne placez pas le sèche-linge sur son cordon d'alimentation.

* Ignorer les avertissements suivants si le système de votre produit ne contient pas de R290



La sèche-linge contient du réfrigérant R290.* R290 est un réfrigérant respectueux de l'environnement mais inflammable.* Assurez-vous que l'entrée d'air du sèche-linge soit ouverte et qu'elle soit bien ventilée.* Gardez les sources de flammes potentielles éloignées de la sèche-linge.*

4.2 Retrait du groupe de sécurité maritime

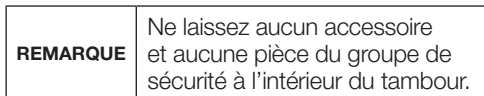
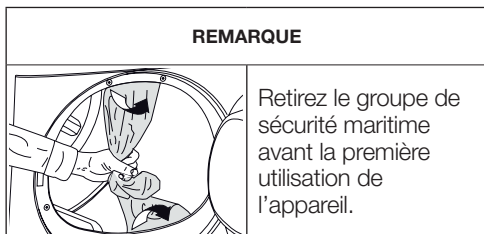

4.3 Raccordement à l'approvisionnement d'eau

Au lieu de vidanger périodiquement l'eau accumulée dans le réservoir d'eau, vous pouvez l'évacuer à travers le tuyau d'évacuation d'eau fourni avec le sèche-linge.

Raccordement du tuyau d'évacuation d'eau

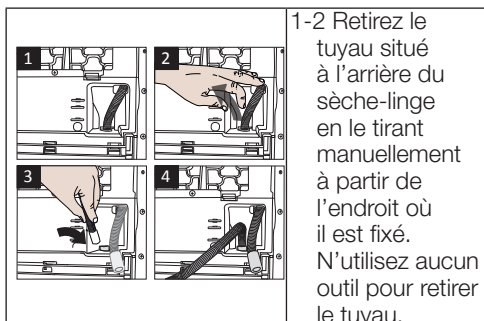

- 3 Insérez une extrémité du tuyau d'évacuation d'eau fourni avec le sèche-linge à l'endroit où vous l'avez retiré sur le sèche-linge.
- 4 Fixez l'autre extrémité du tuyau d'évacuation d'eau directement aux conduites d'évacuation des eaux usées ou à un évier.

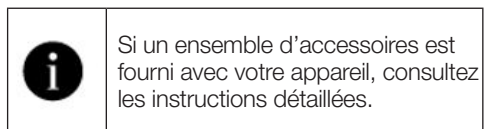
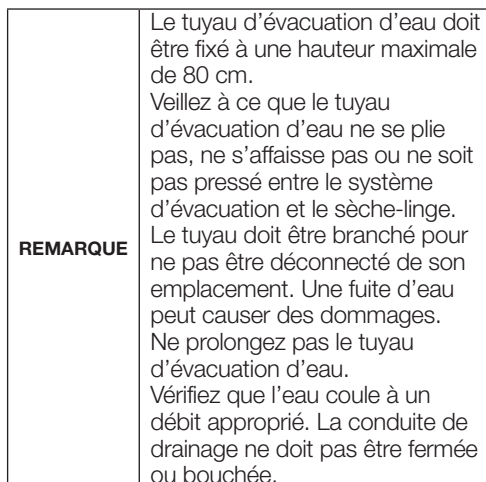

4.4 Réglage des supports

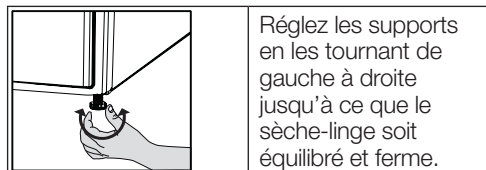

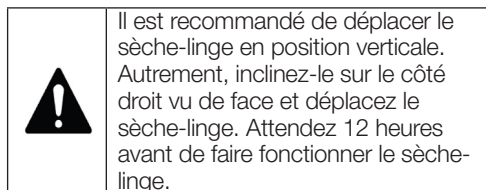

4.5 Déplacement du sèche-linge

- Évacuez complètement l'eau du sèche-linge.
- Si l'appareil est raccordé par des conduits d'évacuation directe, retirez les raccords de tuyau.

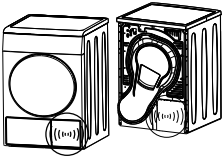

4.6 Avertissement concernant le bruit

	
	Lors du fonctionnement de l'appareil, des bruits métalliques peuvent provenir périodiquement du compresseur ; ce phénomène est normal.
	Lorsque l'appareil est en marche, l'eau accumulée est pompée dans le réservoir d'eau. Il est normal d'entendre des bruits de pompage de l'appareil pendant cette opération.

4.7 Remplacement des ampoules

Si votre sèche-linge est équipé d'une lampe d'éclairage ;

Contactez le service agréé pour remplacer l'ampoule / la LED utilisée pour éclairer votre sèche-linge. L'ampoule utilisée dans cet appareil n'est pas appropriée pour l'éclairage domestique. L'utilisation prévue de cette lampe est d'assurer le chargement sans danger du linge dans le sèche-linge. Les lampes utilisées dans cet appareil résistent à des conditions physiques difficiles telles que des températures supérieures à 50 °C.

5 Préparation

	Lisez d'abord les « Consignes de sécurité » !
--	---

5.1 Linge adapté au séchage dans le sèche-linge

REMARQUE	Le linge qui ne peut pas être séché peut être endommagé et peut également endommager l'appareil pendant le séchage. Suivez les instructions qui figurent sur les étiquettes du linge à sécher. Séchez uniquement le linge avec la mention « Séchage en machine » inscrite sur l'étiquette.
-----------------	--



5.2 Linge non adapté au sèche-linge

REMARQUE	Les sous-vêtements à support métallique ne doivent pas être séchés dans le sèche-linge. Si ces supports métalliques se détachent et sont arrachés du vêtement, cela peut endommager la machine. Les textiles de broderie délicats, les vêtements en coton et en soie, les vêtements fabriqués à partir de textiles délicats et précieux, les vêtements imperméables et les rideaux en tulle ne doivent pas être séchés dans le sèche-linge.
-----------------	---

5.3 Préparation du linge à sécher

REMARQUE	Les articles tels que les pièces de monnaie, les pièces métalliques, les aiguilles, les clous, les vis, les pierres, etc. peuvent endommager le tambour de l'appareil ou causer des problèmes de fonctionnement. Vérifiez donc tout le linge qui sera chargé dans l'appareil. Séchez le linge avec les accessoires métalliques tels que les fermetures éclair en les retournant. Fermez les fermetures éclair, les crochets et les fermoirs, boutonnez les boutons des housses, nouez les ceintures en textile et les ceintures de tablier.
-----------------	---

5.4 Comment économiser de l'énergie

- Utilisez l'option d'essorage la plus élevée possible pendant que vous lavez le linge. Ce qui vous permettra ainsi de réduire la durée de séchage et la consommation d'énergie. Triez le linge en fonction du type et de l'épaisseur. Séchez le même type de linge ensemble. Par exemple, les torchons de cuisine et les nappes sèchent plus vite que les serviettes de toilette.
- Suivez les recommandations du manuel d'utilisation pour la sélection des programmes.
- Pendant le séchage, n'ouvrez pas la porte de chargement, sauf si nécessaire. Si vous devez ouvrir la porte de chargement, ne la laissez pas ouverte trop longtemps.
- N'ajoutez pas de linge humide lorsque le sèche-linge fonctionne.
- Nettoyez le filtre fibreux avant et après chaque séchage.
- Pour les modèles à condensation, veillez à nettoyer le condensateur au moins une fois par mois ou après 30 séances de séchage.
- Assurez-vous que les filtres sont propres. Pour plus de détails, reportez-vous à la section « Entretien et nettoyage ».

- Pour les modèles avec conduit, suivez les règles de raccordement du conduit spécifiées dans les guides et nettoyez le conduit.
- Pendant le séchage, aérez correctement l'environnement dans lequel se trouve le sèche-linge.
- Pour les modèles avec pompe à chaleur, vérifiez le condenseur au moins tous les six mois et nettoyez-le s'il est sale.
- Si vous utilisez un filtre écologique, vous n'êtes pas tenu de nettoyer le filtre après chaque cycle. Lorsque l'icône du filtre écologique est allumée à l'écran, changez le tissu du filtre.

5.5 Capacité de charge correcte

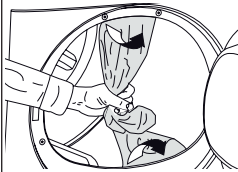
REMARQUE	
	<p>Si le linge contenu de l'appareil est supérieur à la capacité de charge maximale, il peut ne pas fonctionner comme prévu et peut causer des dommages matériels ou endommager l'appareil. Respectez la capacité de charge maximale de chaque programme.</p>

Les poids ci-dessous sont fournis à titre d'exemple.

Linge	Poids approximatif (en g)*	Linge	Poids approximatif (en g)*
Literie en coton (double taille)	1500	Robe en coton	500
Literie (taille unique)	1000	Robe	350
Drap (double taille)	500	Jean	700
Drap (taille unique)	350	Mouchoir (10 pcs)	100
Nappe large	700	T-Shirt	125
Petite nappe	250	Chemisier	150
Serviette à thé	100	Chemise en coton	300
Serviette de bain	700	Chemise	200
Essuie-main	350		

*Poids du linge sec avant le lavage.

6 Fonctionnement de l'appareil

6.1 Panneau de commande

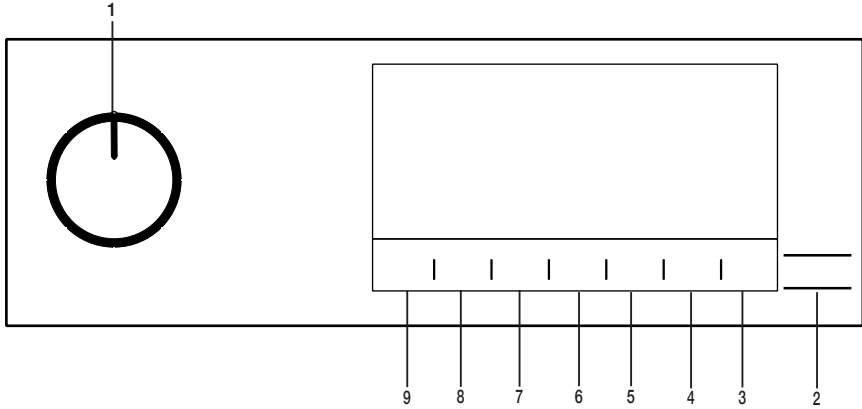

1. Bouton de sélection Marche/Arrêt/Programme
2. Bouton Départ/Pause.
3. Bouton de télécommande
4. Bouton de sélection de l'heure de fin.
5. Bouton de sélection du programme horaire.
6. Bouton de sélection de la basse température.
7. Bouton de sélection du signal sonore et de la sécurité enfant.
8. Bouton de sélection de la prévention des et plis d'éclairage du tambour.
9. Bouton de sélection du degré de séchage.

6.2 Symboles

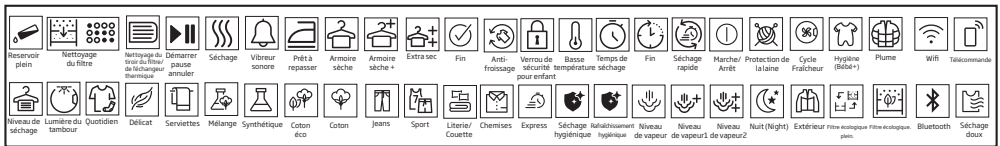

6.3 Préparation du sèche-linge

- Branchez le sèche-linge.
- Ouvrez la porte de chargement.
- Placez le linge dans le sèche-linge et évitant qu'il ne se coince.
- Poussez et refermez la porte de chargement.

- Sélectionnez le programme souhaité en appuyant sur le bouton de sélection Marche/Arrêt/Programme pour mettre l'appareil en marche.

REMARQUE



Assurez-vous que le linge n'est pas coincé à la porte de chargement. Ne fermez pas la porte de chargement avec force.

i La sélection du programme à l'aide du bouton Marche/Arrêt/Programme ne signifie pas que le programme a démarré. Appuyez sur le bouton Départ/Veille pour lancer le programme.

6.4 Sélection de programme et tableau de consommation

FR				
Programmes	Description du programme	Capacité (kg)	Vitesse d'essorage du lave-linge (tr/min)	Durée de séchage (minutes)
Coton	Il vous permet de sécher vos textiles en coton résistants à la chaleur. Vous devez choisir un réglage de séchage approprié pour l'épaisseur du linge à sécher et pour le niveau de séchage souhaité.	10	1000	230
Coton Eco	Les textiles monocouches ou décontractés en coton sont séchés de la manière la plus économique possible.	10	1000	220
Coton Prêt-à-repasser	Vous pouvez sécher les textiles monocouches ou décontractés en coton lorsqu'ils sont un peu humides de sorte qu'ils soient prêts à être repassé.	10	1000	160
Synthétiques	Avec ce cycle, vous pouvez sécher tous vos textiles synthétiques. Vous devez choisir un réglage de séchage approprié pour le niveau de séchage souhaité.	6	800	100
Mélangé(Quotidien)	Utilisez ce programme pour sécher ensemble le linge synthétique non teint et en coton. Les vêtements de sport et de fitness peuvent être séchés avec ce programme.	6	1000	175
Laine	C'est le programme qui vous permet de faire sécher les produits lavés que vous souhaitez doter d'une hygiène supplémentaire (vêtements de bébé, sous-vêtements, serviettes, etc.). Il assure une hygiène élevée pour vos textiles par effet de chaleur.	1,5	600	148
Silencieux	Dans ce programme, le niveau de bruit émis dans l'environnement sera très faible. Avec ce programme, vous pouvez sécher vos vêtements en coton ou en mélange synthétique en silence.	8	1000	240
Minuterie / SteamCure	Vous pouvez sélectionner les programmes chronométrés entre 10 et 160 minutes pour atteindre le niveau de séchage souhaité à faible température. Dans ce programme, le sèche-linge fonctionne pendant le temps défini indépendamment du degré de séchage du linge. SteamCure est une fonction de rafraîchissement dont l'objectif est de faciliter le repassage du linge sec peu porté et de réduire les odeurs en suspension dans l'air (cigarettes, aliments, etc.)	-	-	-

Jeans	Grâce à ce programme, vous pouvez faire sécher vos pantalons, jupes, chemises ou vestes en jean.	4	1200	130
Sport / Imperméable	Utilisez-le pour sécher vos vêtements faits de tissus synthétiques, de coton ou mixtes ou de produits imperméables tels que veste fonctionnelle, imperméable, etc. Remettez-les à l'envers avant de les sécher.	2	1000	135
Doudoune	Vous pouvez sécher votre textile rempli de fibres ou de plumes qui puissent être séchés dans une étiquette plus sèche en un seul morceau de linge. Vous pouvez sécher une courtepointe, un oreiller ou un manteau king size en un seul morceau de linge. Séchez vos vêtements tels que les manteaux et les vestes retournés.	-	800	165
Chemises	Ce programme permet de sécher les chemises d'une manière plus sensible, réduit les plis et facilite le repassage.	4	1200	80
Séchage Express	Utiliser ce programme pour rendre les 2 chemises prêtes à repasser.	0,5	1200	30
Séchage Hygiène	C'est le programme qui vous permet de faire sécher les produits lavés que vous souhaitez doter d'une hygiène supplémentaire (vêtements de bébé, sous-vêtements, serviettes, etc.). Il assure une hygiène élevée pour vos textiles par effet de chaleur.	5	800	200
Rafraîchissement Hygiène	Vous pouvez utiliser ce programme pour vos vêtements secs et votre linge que vous voulez pourvoir d'hygiène sans les laver. Il assure une hygiène élevée pour vos textiles secs grâce à l'effet de chaleur.	1,5	-	120

Programme téléchargé				
Literie	À utiliser pour sécher les ensembles de literie en coton et en synthétique. Permet de sécher jusqu'à deux ensembles de literie double.	3	800	135
Sous-vêtements	Il permet un séchage hygiénique de vos sous-vêtements grâce à une température élevée.	2	1000	70
Serviette de bain	Serviettes de séchage telles que torchon de cuisine, serviette de bain et serviette à main.	5	1000	175
Mode	Permet de sécher en toute sécurité vos t-shirts, chemisiers et chemises qui comportent la mention "peut être séché" dans leurs instructions de lavage.	2	1000	125
Cycle Fraîcheur	Ce programme fournit uniquement une aération de 10 minutes sans air chaud. Vous pouvez aérer vos vêtements en coton et en lin qui sont restés enfermés pendant une longue période afin d'éliminer toute odeur.	-	-	10
Valeurs de consommation énergétique				
Programmes	Capacité (kg)	Vitesse d'essorage du lave-linge (tr/min)	Quantité approximative d'humidité résiduelle	Valeur de consommation énergétique (kWh)
Séchage Économique en Coton*	10	1000	60%	1,78
Coton Prêt-à-repasser	10	1000	60%	1,50
Synthétique Prêt-à-porter	10	800	40%	0,80
	Le « Programme Séchage Économique en Coton » utilisé à charge pleine et partielle est le programme standard de séchage auquel se réfère l'information contenue dans l'étiquette et la fiche, que ce programme convient au séchage normal du linge humide en coton et qu'il est le plus efficace en termes de consommation d'énergie pour le coton.			
	*Si vous séchez régulièrement la charge maximale de 10 kg de Cotons, nous vous conseillons de raccorder le tuyau de vidange pour éviter que le sècheur ne s'arrête en milieu de cycle pour vider le réservoir" (voir section "Raccordement au drain").			

** : Programme de la norme EN 61121 sur le label énergétique Les valeurs du tableau sont déterminées selon la norme EN 61121. Les valeurs de consommation peuvent différer de celles du tableau en fonction du type de linge, de la vitesse d'essorage, des conditions ambiantes et des valeurs de tension.



Allergy UK est la marque déposée de la British Allergy Foundation. Le sceau d'approbation a été prévu pour renseigner les personnes qui demandent un avis indiquant

que le produit réduit considérablement la quantité d'allergènes dans un environnement où des personnes allergiques sont présentes ou que le produit restreint/réduit/élimine les allergènes. L'objectif est d'apporter la preuve que les produits ont été scientifiquement testés ou analysés afin d'obtenir des résultats mesurables.

6.5 Fonctions optionnelles Niveau de séchage

Le bouton du niveau de séchage permet de régler le séchage souhaité. La durée du programme peut varier en fonction de la sélection.



Vous pouvez uniquement activer cette fonction avant de lancer le programme.

Pour éviter le froissage

Vous pouvez activer et désactiver la fonction anti-froissage en appuyant sur le bouton de sélection de la fonction anti-froissage. Si vous n'allez pas retirer le linge immédiatement à la fin du programme, utilisez la fonction d'antifroissage pour éviter les plis sur votre linge.

Avertissement sonore

Le sèche-linge émet un avertissement sonore lorsque le programme est terminé. Appuyez sur le bouton « Avertissement sonore » si vous ne voulez pas d'avertissement sonore. Lorsque vous appuyez sur le bouton d'avertissement sonore, le voyant s'éteint. Aucun retentissement n'est perceptible à la fin du programme.



Vous pouvez sélectionner cette fonction avant ou après le démarrage du programme.

Température basse

Vous pouvez uniquement activer cette fonction avant de lancer le programme. Vous pouvez activer cette fonction si vous souhaitez faire sécher votre linge à une température plus basse. La durée du programme sera plus longue après son activation.

Heure de fin

Vous pouvez retarder de 24 heures au maximum l'heure de fin du programme, avec la fonction Heure de fin.

1. Ouvrez la porte de chargement et placez votre linge.
2. Sélectionnez le programme de séchage.
3. Appuyez sur le bouton de sélection de l'heure de fin et définissez la période différée désirée. La LED de l'heure de s'allume. (En appuyant sur le bouton et en le maintenant enfoncé, l'heure de fin continue sans arrêt).
4. Appuyez sur le bouton Départ/Veille. Le compte à rebours de l'heure de fin commence. Le symbole « : » au milieu du temps différé affiché clignote.



Vous pouvez ajouter ou retirer du linge pendant l'heure de fin. Le temps affiché à l'écran est la somme totale du temps de séchage normal et de l'heure de fin. La LED de fin de temps s'éteint à la fin du compte à rebours, le séchage commence et la LED de séchage s'allume.

Changement de l'heure de fin

Si vous voulez modifier la durée pendant le compte à rebours :

Appuyez sur le bouton de sélection Marche/Arrêt/Programme et annulez le programme. Sélectionnez le programme souhaité et répétez le processus de sélection de l'heure de fin.

Annulation de la fonction heure de fin

Si vous souhaitez annuler le compte à rebours de l'heure de fin et lancer immédiatement le programme :

Appuyez sur le bouton de sélection Marche/Arrêt/Programme et annulez le programme. Sélectionnez le programme souhaité et appuyez sur le bouton « Marche/Pause ».



Lorsqu'un départ différé (ou fin différé) est activé sur votre sèche-linge, l'appareil effectuera des rotations pour permettre un « défoulage » et que le linge humide placé dans le tambour ne reste pas statique et s'imprègne d'une mauvaise odeur. Lors de cette phase de « défoulage », seule l'alimentation du moteur sera activée.

Nous précisons également qu'un « défoulage » s'effectuera également après la fin du cycle si aucune action n'est faite sur le sélecteur ou si la porte n'est pas ouverte par l'utilisateur afin de ne pas froisser le linge.

Éclairage du tambour

Vous pouvez allumer et éteindre la lumière du tambour en appuyant sur ce bouton. La lumière s'allume lorsqu'on appuie sur le bouton et s'éteint après un moment.

6.6 Indicateurs d'avertissement



Les indicateurs d'avertissement peuvent varier selon le modèle de votre sèche-linge.

Nettoyage du filtre

À la fin du programme, l'indicateur d'avertissement de nettoyage du filtre s'allume.

Réservoir d'eau

Si le réservoir d'eau se remplit alors que le programme est en cours, l'indicateur d'avertissement commence à clignoter et la machine passe en mode Veille. Dans ce cas, vidangez le réservoir d'eau et lancez le programme en appuyant sur le bouton Départ/Veille. Le voyant d'avertissement s'éteint et le programme reprend.

Nettoyage du tiroir-filtre/échangeur de chaleur

Le témoin d'avertissement clignote de façon périodique pour rappeler le nettoyage du tiroir du filtre.

6.7 Lancement du programme

Appuyez sur le bouton Départ/Veille pour lancer le programme.

Les indicateurs des commandes Départ/Veille et Séchage en cours s'allument pour indiquer que le programme est lancé.

6.8 Sécurité enfants

Le sèche-linge est équipé de la sécurité enfants qui permet d'éviter toute interruption de cycle de programme par le verrouillage des boutons lorsqu'un programme est en cours. Lorsque la sécurité enfant est activée, tous les boutons du panneau, à l'exception du bouton de sélection Marche/Arrêt/Programme, sont désactivés.

Pour activer le mode Sécurité enfants, appuyez sur la touche d'avertissement sonore pendant 3 secondes.

Vous devez désactiver la Sécurité enfants pour pouvoir lancer un nouveau programme à la fin du programme en cours ou pour interrompre le programme en cours. Pour désactiver la sécurité enfants, maintenez les mêmes boutons enfoncés pendant 3 secondes.



Lorsque la Sécurité enfants est activée, l'indicateur d'avertissement de Sécurité enfant à l'écran s'allume.

Lorsque la Sécurité enfants est activée :

Le sèche-linge fonctionne, ou en mode veille, les témoins indicateurs ne changent pas lorsque vous changez la position du bouton de sélection de programme.



Lorsque le sèche-linge est en marche et que la sécurité enfants est activée, si vous tournez le bouton de sélection de programme, un double bip retentit. Si la sécurité enfants est désactivée avant que le bouton de sélection de programme ne soit réglé sur sa position initiale, le programme sera interrompu puisque le bouton de sélection de programme est réglé sur une autre position.

6.9 Modification d'un programme en cours

Vous pouvez changer le programme sélectionné pour sécher votre linge et choisir un programme différent même si le sèche-linge est en marche.

- Par exemple, activez le bouton de sélection Marche/Arrêt/Programme pour sélectionner le programme Extra Sec afin de sélectionner le programme Extra Sec au lieu du programme Repassage à sec.
- Appuyez sur le bouton Départ/Veille pour lancer le programme.

Ajout ou retrait du linge en mode Veille

Si vous voulez ajouter ou retirer du linge dans le sèche-linge après le lancement du programme de séchage :

- Appuyez sur le bouton Départ/Veille pour passer le sèche-linge au mode Veille. Le processus de séchage s'arrête.
- Lorsque l'appareil est en Veille, ouvrez la porte de chargement et refermez-la après avoir ajouté ou retiré le linge.
- Appuyez sur le bouton Départ/Veille pour lancer le programme.

	Ne touchez pas la surface interne du tambour lorsque vous ajoutez ou retirez le linge pendant un programme en cours parce qu'elle est chaude.
--	---

6.10 Annulation du programme

Si vous souhaitez annuler le programme et mettre fin à l'opération de séchage pour une raison quelconque après le démarrage du sèche-linge, tournez le bouton Marche / Arrêt / Sélection, le programme sera terminé.

	L'intérieur du sèche-linge peut être extrêmement chaud lorsque vous annulez le programme alors qu'elle est en marche. Il convient donc d'exécuter le programme de rafraîchissement pour la laisser refroidir.
---	---

6.11 Fin du programme

Lorsque le programme se termine, les voyants lumineux anti-froissage et les voyants d'avertissement de nettoyage des filtres à fibres sur l'indicateur de suivi du programme s'allument. Vous pouvez ouvrir la porte de chargement et le sèche-linge est prêt pour un autre cycle.

Mettez le Bouton de sélection Marche/Arrêt/Programme en position Marche/Arrêt afin d'éteindre le sèche-linge.

	Si le mode Anti-froissage est actif et le linge n'a pas été retiré une fois le programme terminé, la fonction Anti-froissage s'active pendant 2 heures pour éviter que le linge ne se froisse à l'intérieur de la machine. Le programme permet de faire tourner le linge toutes les 10 minutes d'intervalles pour empêcher le froissage.
---	--

6.12 Fonction de détection d'odeurs

Si votre sèche-linge est doté de la fonction de détection d'odeurs, lisez le manuel ProScent pour l'utiliser.

	L'ajout du linge pendant le processus de séchage peut occasionner le mélange dans la machine du linge sec et du linge mouillé, ce qui aura pour conséquence un linge humide à la fin du processus. Vous pouvez ajouter ou retirer le linge pendant le séchage autant de fois que vous le souhaitez. Cependant, le processus de séchage sera en permanence interrompu, ce qui aura pour conséquence de prolonger la durée du programme et augmenter la consommation d'énergie. Nous vous recommandons donc d'ajouter le linge avant le début du programme. Si un nouveau programme est sélectionné en tournant le bouton de sélection de programme pendant que le sèche-linge est en veille, le programme en cours se termine.
--	--

6.13 Fonction d'élimination des odeurs et des plis SteamCure

SteamCure est une fonction de rafraîchissement qui permet de repasser les vêtements secs et peu portés et vise à réduire les odeurs en suspension dans l'air (cigarettes, aliments, etc.).

Il est recommandé de laver les vêtements pour éliminer les odeurs qu'ils peuvent absorber, comme les parfums, les déodorants et la sueur.

Ne séchez pas de linge contenant des accessoires tranchants ou durs et le cuir.

Remplissage du réservoir d'eau

1 aile bleue dans la machine effectue le processus d'arrosage du linge.

Si l'aile est sur le dessus, vous pouvez tourner manuellement le tambour à la position inférieure et remplir l'eau.

Avant d'utiliser le programme Steamcure, vous devez remplir manuellement l'aile avec de l'eau au niveau maximum dans le récipient de remplissage.

Pour éliminer les plis, utilisez de l'eau du robinet ou de l'eau potable.

Les quelques gouttes d'eau qui peuvent déborder de l'aile pendant le remplissage ne causeront aucun problème.

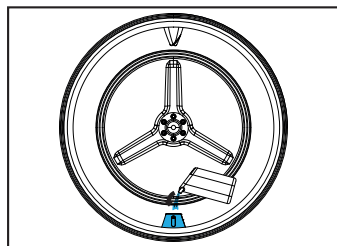
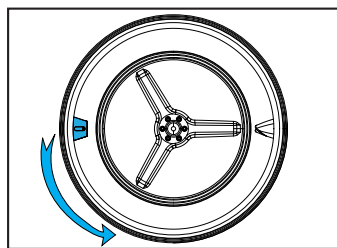

	<p>L'utilisation d'additifs ou de détartrants est interdite.</p> <p>Les produits chimiques pouvant être dissous avec des produits chimiques liquides et des liquides ne doivent pas être utilisés.</p>
---	--

Lancement du programme

L'aile doit être ramenée à la position inférieure et être remplie d'eau jusqu'à la zone marquée avec le récipient de remplissage. Le programme SteamCure doit être sélectionné.

Lorsque vous sélectionnez le programme, l'heure qui s'affiche à l'écran est de 10 minutes. Le programme horaire est réglé sur l'heure souhaitée en appuyant sur la touche de sélection et sur la touche de Démarrage/Veille.

Pour une élimination efficace des odeurs,

il est recommandé d'utiliser 1 à 6 vêtements secs pendant 50 minutes.

Cette fonction ne nettoie pas les vêtements, elle en réduit les odeurs et les plis et vous permet de les porter à nouveau.

6.14 Fonction HomeWhiz

Premièrement, vous devez installer l'application Homewhiz sur votre téléphone.

Des informations détaillées sur l'application Homewhiz sont disponible sur <https://www.homewhiz.com/>

Activez le Bluetooth sur votre téléphone.

Placez le bouton de sélection de programme en mode Arrêt.

Appuyez simultanément sur les touches de Niveau de séchage et de Contrôle à distance pendant 3 secondes. La séquence de chiffres 3-2-1 s'affiche à l'écran pendant ce temps. Ensuite, l'image ci-dessous s'affiche à l'écran.

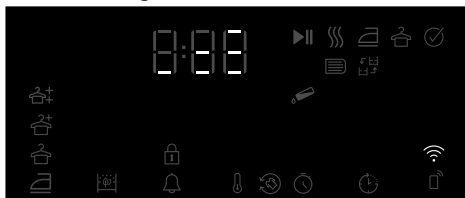

Sélectionnez le modèle du produit à ajouter à partir de l'application : allez dans Appareils->Ajouter un appareil->Appareils de nettoyage->Sèche-linge

Ajoutez le numéro de nomenclature en sélectionnant le Wifi et le Bluetooth.

Les réseaux Wifi à l'entour s'affichent à l'écran une fois que vous avez sélectionné Commencer à ajouter ; sélectionnez le réseau à ajouter et entrez-en le mot de passe.

L'écran du produit disparaît une fois que l'installation est terminée, et dans l'application, il vous est demandé de sélectionner la pièce dans laquelle sera ajouté le produit.

À l'aide de la connexion à distance :

Mettez le produit en mode Programme de téléchargement, observez que l'icône du Wifi est allumée si le Wifi est activé sur le produit.

Si le Wifi est désactivé, l'icône du Wifi est éteinte ; appuyez sur la touche de contrôle à distance pendant 3 secondes pour activer le Wifi.

Appuyez sur la touche de contrôle à distance pour activer le contrôle à distance sur le produit pendant que le Wifi est activé.

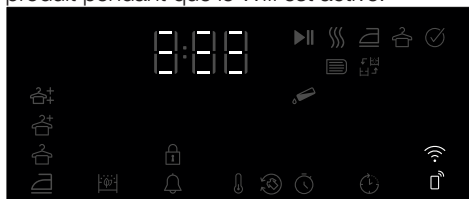

Pour contrôler le produit à distance, accédez à l'application Homewhiz avec la fonction de contrôle à distance activée.

Des informations détaillées sur l'application Homewhiz sont disponible sur <https://www.homewhiz.com/>

Suppression du produit du réseau :

Appuyez sur les boutons de temporisation et du Wifi pendant 5 secondes avec le produit en marche : un compte à rebours à partir de 5 commence, et lorsque vous entendez le bip sonore, le produit est supprimé du réseau et le Wifi est désactivé.



AVERTISSEMENT !

- Le contrôle à distance est désactivé lorsque la porte est ouverte.
- Le contrôle à distance est désactivé lorsque vous appuyez sur un bouton de programme
- Si l'icône du Wifi reste continuellement allumée, cela signifie que le Wifi est actif et que le produit est connecté au réseau
- Si l'icône du Wifi clignote continuellement, cela signifie que le Wifi est actif et que le produit essaie de se connecter au réseau. Vous ne pouvez pas vous connecter au produit tant que l'icône du Wifi n'est pas continuellement allumée.
- La connexion au produit est possible lorsque l'icône de contrôle à distance est activée et que l'icône du Wifi est continuellement allumée.

Obtenir l'application Homewhiz

Vous pouvez obtenir l'application Homewhiz à partir de la boutique d'application de votre appareil. Vous pouvez utiliser les codes QR ci-dessous pour accéder plus rapidement aux applications.



L'App Store d'Apple pour les appareils dotés du système d'exploitation IOS



Google Play Store pour les appareils dotés du système d'exploitation Android

7 Entretien et nettoyage



Lisez d'abord les « Consignes de sécurité » !

7.1 Filtres à fibres (filtres internes et externes) / Nettoyage de la surface intérieure de la porte de chargement

Les cheveux et les fibres qui se détachent du linge pendant le processus de séchage sont recueillis par le filtre à fibres.



Après chaque cycle de séchage, nettoyez le filtre à fibres et la surface intérieure de la porte de chargement.

REMARQUE

Votre sèche-linge est équipé de 2 filtres à fibres, l'un étant placé à l'intérieur de l'autre. Ne faites pas fonctionner le produit sans les filtres à fibres.

Pour nettoyer le filtre à fibres :

- Ouvrez la porte de chargement.
- Tenez l'une des deux parties (filtre interne) du filtre fibreux et retirez-la en la tirant vers le haut.

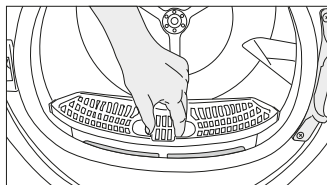

- Retirez la deuxième partie (filtre extérieur) en la tirant vers le haut.

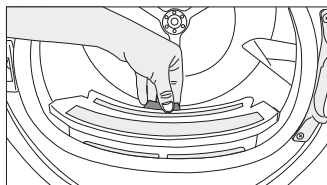

Assurez-vous que les cheveux, les fibres et les boules de coton ne tombent pas dans la fente où les filtres sont installés.

- Ouvrez les deux filtres fibreux (externe et interne) et retirez les fibres à l'aide de vos mains ou de la brosse du déflecteur d'air. Vous pouvez nettoyer les cheveux présents dans les filtres à l'aide d'un aspirateur.

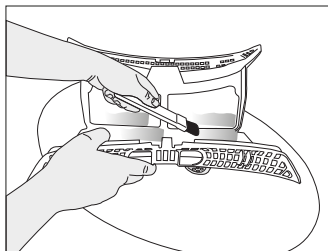
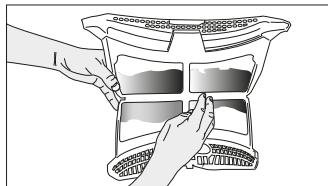
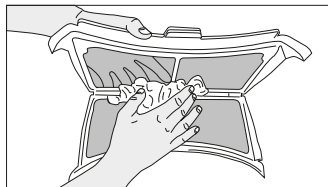

- Nettoyez les deux filtres sous l'eau courante dans le sens inverse de l'accumulation des fibres ou à l'aide d'une brosse douce. Séchez le filtre avant de le remettre en place.

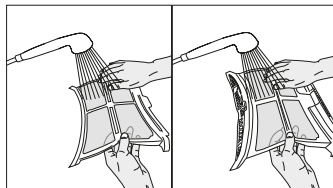

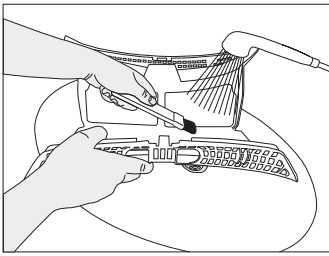

- Insérez les filtres à fibres les uns sur les autres et remettez-les à leur place.

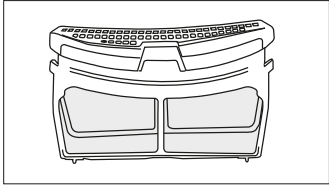

- Nettoyez la surface intérieure de la porte de chargement et le joint d'étanchéité à l'aide d'un chiffon doux humide ou de la brosse du déflecteur d'air.

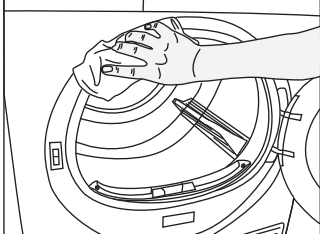
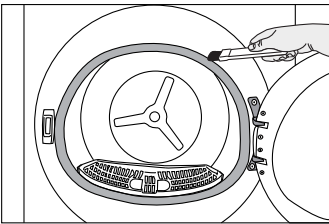
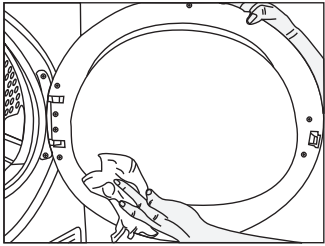

7.2 Nettoyage du capteur

Le sèche-linge est équipé de capteurs d'humidité qui détectent lorsque le linge est sec.

Pour nettoyer les capteurs :
Ouvrez la porte de chargement du sèche-linge.

Si la machine est chaude du fait du processus de séchage, attendez qu'elle refroidisse.

Nettoyez les surfaces métalliques du capteur à l'aide d'un chiffon doux imbibé de vinaigre, puis laissez-les sécher.



Nettoyez les surfaces métalliques du capteur 4 fois par an.
N'utilisez pas d'outils métalliques pour nettoyer les surfaces métalliques des capteurs.



En raison des risques d'incendie et d'explosion, n'utilisez pas de solutions, de produits d'entretien ou de substances similaires pour nettoyer les capteurs.

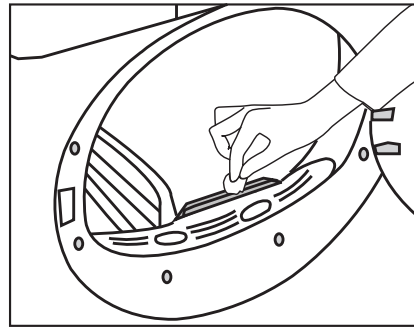

7.3 Vidange du réservoir d'eau

Lors du séchage, l'humidité est retirée du linge et condensée. L'eau est ensuite accumulée dans le réservoir d'eau. Vidangez le réservoir d'eau après chaque séance de séchage.



L'eau condensée n'est pas potable !
Ne retirez pas le réservoir d'eau
lorsqu'un programme est en cours !

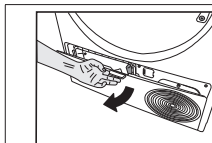

Ouvrez la plinthe en
tirant sur son bouton.

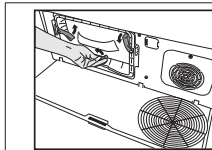

Déplacez les
loquets pour ouvrir
le couvercle du
déflecteur d'air.

Si vous ne videz pas le réservoir d'eau, lors des prochains cycles de séchage, la machine cessera de fonctionner parce que le réservoir d'eau est plein et une icône d'avertissement du réservoir d'eau clignotera. Dans ce cas, videz le réservoir d'eau. Appuyez ensuite sur le bouton Départ/Veille pour continuer le séchage.

Pour vider le réservoir d'eau :

sortez délicatement le réservoir d'eau de son tiroir.

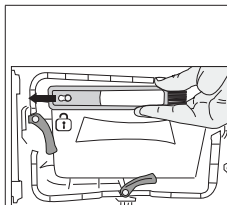

Tirez la brosse vers la gauche pour l'enlever. Vous pouvez utiliser la brosse de nettoyage pour nettoyer le filtre, la condensation de la surface et les fibres accumulées sur la porte.

1. Retirez avec précaution le réservoir d'eau dans le tiroir ou la plaque de protection.

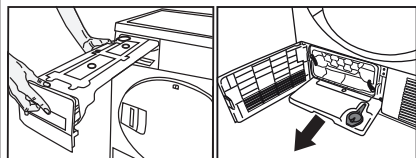

Retirez l'eau du réservoir d'eau.

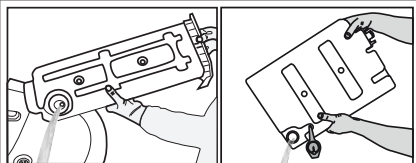

Si des fibres s'accumulent dans l'entonnoir du réservoir d'eau, retirez-les à l'eau courante. Remettez le réservoir d'eau en place.



Si vous utilisez l'option d'évacuation directe, il n'est pas nécessaire de vidanger le réservoir d'eau.



La brosse de nettoyage se trouve à l'intérieur de la pochette de documentation. Enlevez votre brosse dans le sac de documentation et insérez-la à sa place sur le déflecteur d'air pour la ranger.

7.4 Nettoyage du condenseur

Les cheveux et fibres qui ne sont pas collectés par le filtre fibreux s'accumulent sur la surface métallique du condenseur, derrière le déflecteur d'air. Ces fibres doivent être nettoyées régulièrement.

Si l'icône de nettoyage du condenseur clignote, vérifiez la surface métallique. Si des fibres sont visibles, nettoyez-les. Vous devez vérifier le condenseur au moins tous les 6 mois.

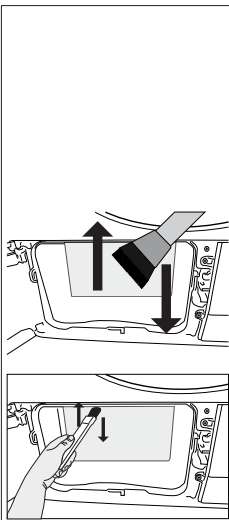

Nettoyez les fibres présentes sur la surface métallique du condenseur à l'aide d'un chiffon humide ou de la brosse rangée sur le déflecteur d'air, en effectuant des mouvements verticaux. Ne nettoyez pas en effectuant des mouvements horizontaux, car cela pourrait endommager les plaques métalliques du condenseur. Vous pouvez utiliser un aspirateur muni d'une brosse pour le nettoyage. Il n'est pas recommandé d'utiliser un aspirateur ne disposant pas de brosse pour nettoyer le condenseur.

i Vous pouvez nettoyer à la main, à condition de porter des gants de protection. N'essayez pas de nettoyer à mains nues. Les ailettes du condenseur peuvent endommager vos mains. Un nettoyage de gauche à droite peut endommager les ailettes du condenseur. Cela peut entraîner des problèmes de séchage.

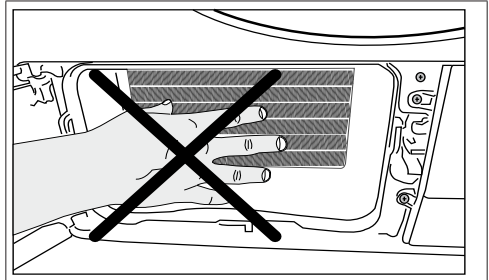

i Lorsque le couvercle du déflecteur d'air est retiré, il est normal d'avoir de l'eau dans la partie en plastique située devant le condenseur.

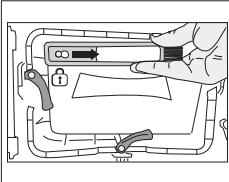

Après avoir nettoyé le filtre, la porte et le condenseur, faites glisser la brosse vers la droite et verrouillez-la dans son emplacement.

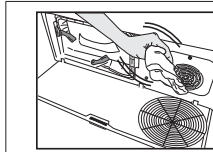

Si vous observez une accumulation de fibres sur le couvercle du ventilateur et la plinthe, enlevez-la à l'aide d'un chiffon.

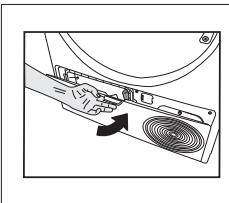

Une fois le processus de nettoyage terminé, placez le couvercle du déflecteur d'air à sa place, déplacez les loquets pour le fermer et fermez la plinthe.

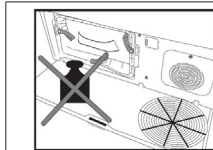

N'exercez pas de pression sur la plinthe lorsqu'elle est ouverte.

REMARQUE N'utilisez pas de matériaux abrasifs ou de laine d'acier pour nettoyer le tambour.

8 Dépannage

Le cycle de séchage est trop long.

Les pores du filtre à fibres (filtres interne et externe) peuvent être bouchés. >>> Lavez les filtres à fibres à l'eau chaude et séchez-les.

La face avant du condenseur peut être bouchée. >>> Nettoyez la face avant du condenseur.

Les grilles de ventilation sur la partie avant de la machine peuvent être bouchées. >>> Retirez tout objet qui bloque l'air devant les grilles de ventilation.

La ventilation peut être insuffisante en raison de l'étroitesse du cadre dans lequel la machine est installée.

>>> Ouvrez la porte ou les fenêtres pour empêcher que la température ambiante n'augmente trop.

Si la machine est dotée d'un capteur d'humidité.

Une couche de chaux a pu s'accumuler sur le capteur d'humidité. >>> Nettoyez le capteur d'humidité.

Une quantité excessive de linge peut être chargée. >>> Ne pas charger excessivement le sèche-linge.

Le linge n'a peut-être pas été essoré correctement. >>> Effectuez un essorage plus rapide dans la machine à laver.

Les vêtements sortent humides après avoir séché.

Un programme non adapté au type de linge peut avoir été utilisé.>>> Vérifiez les étiquettes d'entretien sur les vêtements et sélectionnez un programme adapté au type de vêtements ou utilisez les programmes de temps en supplément.

Les pores du filtre à fibres (filtres interne et externe) peuvent être bouchés. >>> Lavez les filtres à l'eau chaude et séchez-les.

La face avant du condenseur peut être bouchée. >>> Nettoyez la face avant du condenseur.

Une quantité excessive de linge peut être chargée. >>> Ne pas charger excessivement le sèche-linge.

Le linge n'a peut-être pas été essoré correctement. >>> Effectuez un essorage plus rapide dans la machine à laver.

Le sèche-linge ne s'allume pas ou le programme ne peut pas être démarré. Le sèche-linge ne fonctionne pas après sa configuration.

La prise de courant peut être débranchée. >>> Assurez-vous que le cordon d'alimentation est bien branché.

La porte de chargement est ouverte >>> Assurez-vous que la porte de chargement est correctement fermée.

Il se peut qu'un programme ne soit pas défini ou que vous n'ayez pas appuyé sur le bouton Démarrage / Pause. >>> Vérifiez que le programme est bien défini et qu'il n'est pas en position Pause..

La Sécurité enfant peut être activée. >>> Désactivez la Sécurité enfant.

Le programme a pris fin prématurément sans raison.

La porte de chargement pourrait être complètement fermée. >>> Assurez-vous que la porte de chargement est correctement fermée.

Il pourrait y avoir une panne de courant. >>> Appuyez sur le bouton Démarrage / Pause / Annuler pour démarrer le programme.

Le réservoir d'eau peut être plein. >>> Vidangez le réservoir d'eau.

Les vêtements ont rétréci, durci ou se sont abîmés.

Un programme non adapté au type de linge aurait pu être utilisé. >>> Vérifiez les étiquettes d'entretien sur les vêtements et sélectionnez un programme adapté aux vêtements.

De l'eau s'égoutte de la porte de chargement.

Des fibres ont pu s'accumuler sur les côtés intérieurs de la porte de chargement et sur le joint de la porte de chargement. >>> Nettoyez les surfaces intérieures de la porte de chargement et les surfaces des joints de la porte de chargement.

La porte de chargement s'ouvre toute seule.

La porte de chargement pourrait être complètement fermée. >>> Poussez la porte de chargement jusqu'à ce que vous entendiez le bruit de fermeture.

Le symbole d'avertissement du réservoir d'eau est allumé/clignotant.
Le réservoir d'eau peut être plein. >>> Vidangez le réservoir d'eau. Le tuyau d'évacuation d'eau a pu s'effondrer. >>> Si l'appareil est raccordé directement à l'évacuation de l'eau, vérifiez le tuyau d'évacuation d'eau.
L'éclairage à l'intérieur du sèche-linge ne s'allume pas. (Dans les modèles avec lampe)
Il se peut que le sèche-linge n'ait pas été mis en marche à l'aide du bouton Marche/Arrêt. >>> Vérifiez que le sèche-linge est allumé. La lampe est peut-être défectueuse. >>> Contactez le Service agréé pour remplacer la lampe.
L'icône ou le voyant de prévention des rides est allumé.
Le mode anti-froissage qui empêche le linge dans le séchoir de se froisser peut être activé. >>> Éteignez le séchoir et retirez le linge.
L'icône de nettoyage du filtre à fibres est allumée.
Le filtre à fibres (filtre intérieur et extérieur) peut être souillé. >>> Lavez les filtres à l'eau chaude et séchez-les.. Une couche peut se former sur les pores du filtre à fibres entraînant un encrassement. >>> Lavez les filtres à l'eau chaude et séchez-les. Une couche susceptible de boucher les pores des filtres à fibres (filtres internes et externes) peut s'être formée.<<Lavez et séchez les filtres à l'eau tiède>> Les filtres à fibres ne peuvent pas être insérés. >>> Insérez les filtres intérieurs et extérieurs à leur place. Il se peut qu'un tissu filtrant respectueux de l'environnement ne soit pas installé sur la partie en plastique et que le devant du condenseur soit bouché.>>>Installez le filtre écologique sur la partie en plastique et placez-le sur le boîtier du filtre. Le filtre écologique peut ne pas avoir été remplacé bien que le symbole d'avertissement soit allumé. « Remplacez votre filtre ».
La machine émet un signal sonore
Les filtres à fibres ne peuvent pas être insérés. >>> Insérez les filtres intérieurs et extérieurs à leur place. Les filtres de la machine peuvent ne pas avoir été installés.>>> Installez les filtres à fibres (internes et externes) ou le filtre écologique sur leur boîtier.
L'icône d'avertissement du condenseur clignote.
La face avant du condenseur peut être obstruée par des fibres. >>> Nettoyez la face avant du condenseur. Les filtres à fibres ne peuvent pas être insérés. >>> Insérez les filtres intérieurs et extérieurs à leur place.
L'éclairage à l'intérieur du sèche-linge s'allume. (Dans les modèles avec lampe)
Si vous branchez le sèche-linge sur la prise de courant, enfoncez le bouton Marche/Arrêt et ouvrez la porte, la lumière s'allume. >>> Débranchez le sèche-linge ou mettez le bouton Marche/Arrêt en position Arrêt.
L'icône Wifi clignote en permanence. (pour les modèles dotés d'une fonction HomeWhiz)
>>> L'appareil ne peut pas être connecté au réseau sans fil. Suivez les instructions pour vous connecter au réseau. Le dispositif utilisé par l'appareil pour se connecter au réseau peut être défectueux. Vérifiez-le. L'appareil peut ne pas être connecté au réseau en raison de sa proximité.

Si vous voyez le message « F L t » à l'écran, veuillez suivre les étapes ci-après.

Les filtres peuvent être sales. Nettoyez les filtres internes et externes ou remplacez le filtre écologique. Si vous utilisez un filtre double, comme filtre interne et externe, sur la zone de couverture, assurez-vous que les deux filtres sont installés.

Si vous utilisez le filtre écologique, assurez-vous que le tissu filtrant est installé sur la partie en plastique. Installez la toile filtrante sur la partie en plastique si elle n'est pas installée.

La surface à l'avant du condenseur peut être sale. Ouvrez et inspectez la zone de la plinthe et assurez-vous qu'elle est propre. Reportez-vous à la section Entretien et nettoyage.



Si le problème persiste même après observation des instructions contenues dans cette partie, contactez votre fournisseur ou un service de maintenance agréé. N'essayez jamais de réparer votre appareil vous-même.



Si vous rencontrez un problème avec votre appareil, vous pouvez demander un remplacement en consultant le service agréé le plus proche avec le numéro de modèle de l'appareil.



LE TRI
+ FACILE



FR

**Cet appareil
et ses accessoires
se recyclent**

REPRISE
À LA LIVRAISON



OU

À DÉPOSER
EN MAGASIN



OU

À DÉPOSER
EN DÉCHÈTERIE



Points de collecte sur www.quefairedemesdechets.fr
Privilégiez la réparation ou le don de votre appareil !

FICHE PRODUIT

Conformité au règlement délégué de la Commission (EU) No 392/2012

Nom du fournisseur ou marque		BEKO
Nom de modèle		B5T4102409W 7188287570
Capacité nominale (kg)		10,0
Type de sèche-linge	Air Ventilé	-
	Condensateur	•
Classe d'efficacité énergétique ⁽¹⁾		A+++
Consommation d'énergie annuelle (kWh) ⁽²⁾		210,6
Type de contrôle	Automatique	•
	Non automatique	-
Consommation d'énergie du programme coton standard à pleine charge (kWh)		1,78
Consommation d'énergie du programme coton standard à charge partielle (kWh)		0,93
Consommation électrique en mode « arrêt » pour le programme coton standard à pleine charge, P ₀ (W)		0,50
Consommation électrique en mode « laissé sur marche » pour le programme coton standard à pleine charge, P ₁ (W)		1,00
La durée du mode « laissé sur marche » (min)		30
Programme coton standard ⁽³⁾		•
Durée du programme coton standard à pleine charge, T _{sec} (min)		220
Durée du programme coton standard à charge partielle, T _{sec1/2} (min)		125
Durée pondérée du programme coton standard à pleine charge et à charge partielle (T ₁)		166
Classe d'efficacité de taux de condensation ⁽⁴⁾		A
Efficacité de condensation moyenne du programme coton standard à pleine charge, C _{sec}		91%
Efficacité de condensation moyenne du programme coton standard à charge partielle, C _{sec1/2}		91%
Efficacité de condensation pondérée du programme coton standard à pleine charge et à charge partielle, C ₁		91%
Niveau de puissance acoustique pour le programme standard à pleine charge ⁽⁵⁾		63
Intégré		-

• : Oui - : Non

(1) Échelle allant de A+++ (plus efficace) à D (moins efficace)

(2) Consommation d'énergie sur la base de 160 cycles de séchage du programme coton standard à pleine charge et à charge partielle, et consommation des modes à faible puissance. La consommation réelle d'énergie par cycle dépend de l'utilisation de l'appareil.

(3) « le programme coton-placard sec » utilisé à pleine charge et à charge partielle est le programme de séchage standard auquel les informations contenues dans l'étiquette et sur la fiche rapportent qu'il est adapté pour le séchage du linge en coton normalement humide, et qu'il est le programme le plus efficace en termes de consommation d'énergie pour le coton.

(4) Échelle de G (moins efficace) à A (plus efficace)

(5) Valeur moyenne pondérée — L_{WA} exprimée en dB(A) re 1 pW

