

# USER MANUAL

## Freezer

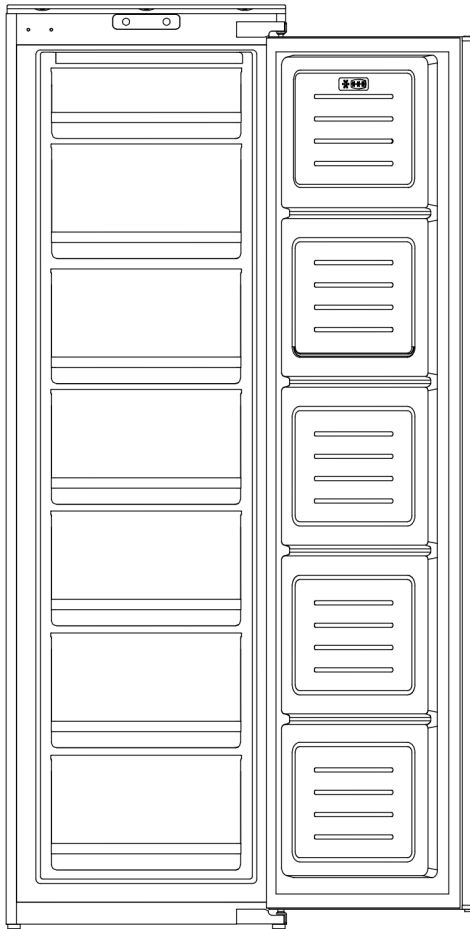

## LANGUAGES

English	1
Deutsche	24
Español	50
Français	75
Italiano	101
Nederlands	126
Polskie	151
Português	178

Thank you for purchasing this product.

Before using your refrigerator, please carefully read this instruction manual in order to maximize its performance. Store all documentation for subsequent use or for other owners. This product is intended solely for household use or similar applications such as:

- The kitchen area for personnel in shops, offices and other working environments
- On farms, by clients of hotels, motels and other environments of a residential type
- At bed and breakfasts (B&B)
- For catering services and similar applications not for retail sale.

This appliance must be used only for purposes of storage of food, any other use is considered dangerous and the manufacturer will not be responsible for any omissions. Also, it is recommended that you take note of the warranty conditions.

## **SAFETY INFORMATION**

**This guide contains many important safety information. Please, we suggest to keep these instructions in a safe place for easy reference and for a good experience with the appliance. The refrigerator contains refrigerant gas (R600a:isobutane) and insulating gas (cyclopentane), with high compatibility with the environment, that are, however, inflammable.**



**Caution: risk of fire**

**If the refrigerant circuit should be damaged:**

- **Avoid opening flames and sources of ignition.**

- **Thoroughly ventilate the room in which the appliance is situated**

## **WARNING!**

- **Care must be taken while cleaning/carrying the appliance to avoid touching the condenser metal wires at the back of the appliance, as you might injure your fingers and hands or damage your product.**
- **This appliance is not designed for stacking with any other appliance. Do not attempt to sit or stand on top of your appliance as it is not designed for such use. You could injure yourself or damage the appliance.**
- **Make sure that mains cable is not caught under the appliance during and after carrying/moving the appliance, to avoid the mains cable becoming cut or damaged.**
- **When positioning your**

**appliance, take care not to damage your flooring, pipes, wall coverings etc. Do not move the appliance by pulling the lid or handle. Do not allow children to play with the appliance or tamper with the controls. Our company declines to accept any liability should the instructions not be followed.**

- Do not install the appliance in humid, oily or dusty places, nor expose it to direct sunlight and to water.**
- Do not install the appliance near heaters or inflammable materials.**
- If there is a power failure do not open the lid. Frozen food should not be affected if the failure lasts for less than 11 hours. If the failure is longer, then the food should be checked and eaten immediately or cooked and**

**then refrozen.**

- **If you find that the lid of the freezer is difficult to open just after you have closed it, don' t worry. This is due to the pressure difference which will equalize and allow the lid to be opened normally after a few minutes.**
- **Do not connect the appliance to the electricity supply until all packing and transit protectors have been removed.**
- **Leave to stand for at least 4 hours before switching on the product, to allow compressor oil to settle if transported horizontally.**
- **This freezer must only be used for its intended purpose (i.e. storing and freezing of edible foodstuff).**
- **Do not store medicine or research materials in the freezer. When material that**

**requires a strict control of storage temperatures is to be stored, it is possible that it will deteriorate or an uncontrolled reaction that can cause risks may occur.**

- Before performing any operation, unplug the power cord from the power socket.**
- On delivery, check to make sure that the product is not damaged and that all the parts and accessories are in perfect condition.**
- If in the refrigeration system a leak is noted, do not touch the wall outlet and do not use open flames. Open the window and let air into the room. Then call a service center to ask for repair.**
- Do not use extension cords or adapters.**
- Do not excessively pull or fold the power cord or touch the plug with wet hands.**

- **Do not damage the plug and/or the power cord; this could cause electrical shocks or fires.**
- **If the supply cord is damaged, it must be replaced by the manufacturer, its service agent or similarly qualified person in order to avoid a hazard.**
- **Do not place or store inflammable and highly volatile materials such as ether, petrol, LPG, propane gas, aerosol spray cans, adhesives, pure alcohol, etc. These materials may cause an explosion.**
- **Do not use or store inflammable sprays, such as spray paint, near the freezer. It could cause an explosion or fire.**
- **Do not place objects and/or containers filled with water on the top of the appliance.**
- **We do not recommend the use of extension leads and multi-**

**way adapters.**

- **Do not dispose of the appliance on a fire. Take care not to damage, the cooling circuit/pipes of the appliance in transportation and in use. In case of damage do not expose the appliance to fire, potential ignition source and immediately ventilate the room where the appliance is situated.**
- **The refrigeration system positioned behind and inside the freezer contains refrigerant. Therefore, avoid damaging the tubes.**
- **Do not use electrical appliances inside the food storage compartments of the appliance, unless they are of the type recommended by the manufacturer.**
- **Do not damage the refrigerant circuit.**
- **Do not use mechanical devices or other means to accelerate**

**the defrosting process, other than those recommended by the manufacturer.**

- **Do not touch internal cooling elements, especially with wet hands, to avoid cracks or injuries.**
- **Maintain the ventilation openings in the appliance enclosure or in the built-in structure, free of obstruction.**
- **Do not use pointed or sharp-edged objects such as knives or forks to remove the frost.**
- **Never use hairdryers, electrical heaters or other such electrical appliances for defrosting.**
- **Do not scrape with a knife or sharp object to remove frost or ice that occurs. With these, the refrigerant circuit can be damaged, the spill from which can cause a fire or damage your eyes.**
- **Absolutely avoid the use of open flame or electrical**

**equipment, such as heaters, steam cleaners, candles, oil lamps and the like in order to speed up the defrosting phase.**

- Never use water to wash the compressor position, wipe it with a dry cloth thoroughly after cleaning to prevent rust.**
- It is recommended to keep the plug clean, any excessive dust residues on the plug can be the cause fire.**
- The product is designed and built for domestic household use only.**
- The guarantee will be void if the product is installed or used in commercial or non-residential domestic household premises.**
- The product must be correctly installed, located and operated in accordance with the instructions contained in the User Instructions Booklet provided.**

- **The guarantee is applicable only to new products and is not transferable if the product is resold.**
- **Our company disclaims any liability for incidental or consequential damages.**
- **The guarantee does not in any way diminish your statutory or legal rights.**
- **Do not perform repairs on this Freezer. All interventions must be performed solely by qualified personnel.**
- **This appliance can be used by children aged from 8 years and above and by persons with reduced physical, sensory or mental capabilities or with a lack of experience and knowledge; provided that they have been given adequate supervision or instruction concerning how to use the appliance in a safe way and understand the hazards**

**involved.**

- **Children should not play with the appliance. Cleaning and user maintenance should not be made by children without supervision.**
- **Locks :If your Fridge/Freezer is fitted with a lock, to prevent children being entrapped keep the key out of reach and not in the vicinity of the appliance. If disposing of an old Fridge/Freezer break off any old locks or latches as a safeguard.**
- **Children aged from 3 to 8 years are allowed to load and unload this appliance.**

**WARNING! When positioning the appliance, ensure the supply cord is not trapped or damaged.**

**WARNING! Do not locate multiple portable socket-outlets or portable power supplies at the**

**rear of the appliance.**

**To avoid contamination of food, please respect the following instructions:**

- **Opening the door for long periods can cause a significant increase of the temperature in the compartments of the appliance.**
- **Clean regularly surfaces that can come in contact with food and accessible drainage systems.**
- **Store raw meat and fish in suitable containers in the refrigerator, so that it is not in contact with or drip onto other food.**
- **Two-star frozen-food compartments are suitable for storing pre-frozen food, storing or making ice-cream and making ice cubes.**
- **One-, two- and three -star compartments are not suitable for the freezing of fresh food.**

- **If the appliance is left empty for long periods, switch off, defrost, clean, dry and leave the door open to prevent mould developing within the appliance.**

**WARNING! During using, service and disposal the appliance, please pay attention to symbol as left side, which is located on rear of appliance (rear panel or compressor). It' s risk of fire warning symbol. There are flammable materials in refrigerant pipes and compressor.**

**Please be far away from fire source during using, service and disposal.**

## SCRAPPING OLD APPLIANCES



This appliance is marked according to the European directive 2012/19/EU on Waste Electrical and Electronic Equipment (WEEE).

WEEE contains both polluting substances (which can cause negative consequences for the environment) and basic components (which can be re-used). It is important to have WEEE subjected to specific treatments, in order to remove and dispose properly all pollutants, and recover and recycle all materials.

Individuals can play an important role in ensuring that WEEE does not become an environmental issue; it is essential to follow some basic rules:

- WEEE should not be treated as household waste;
- WEEE should be handed over to the relevant collection points managed by the municipality or by registered companies. In many countries, for large WEEE, home collection could be present.

In many countries, when you buy a new appliance, the old one may be returned to the retailer who has to collect it free of charge on a one-to-one basis, as long as the equipment is of equivalent type and has the same functions as the supplied equipment.

## Conformity

By placing the **CE** mark on this product, we are confirming compliance to all relevant European safety, health and environmental requirements which are applicable in legislation for this product.

## Energy Saving

For better energy saving we suggest :

- Installing the appliance away from heat sources and not exposed to direct sunlight and in a well ventilated room.
- Avoid putting hot food into the refrigerator to avoid increasing the internal temperature and therefore causing continuous functionaliting of the compressor.
- Do not excessively stuff foods so as to ensure proper air circulation.
- Defrost the appliance in case there is ice to facilitate the transfer of cold.
- In case of absence of electrical energy, it is advisable to keep the refrigerator door closed.
- Open or keep the doors of the appliance open as little as possible

- Avoid adjusting the setting to temperatures too cold.
- Remove dust present on the rear of the appliance

## **Before first use**

**You must allow the freezer to settle for at least four hours prior to switching the power on.**

It is recommended that you clean the interior of the appliance prior to first use, using a solution of bicarbonate of soda and warm water and then thoroughly drying the interior. The freezer may have an odor to it at first use. This will disappear as the appliance cools.

### **Please note:**

The appliance will start on temperature setting 3 and work continuously until it comes down to the correct temperature.

If the appliance is switched off, you should allow five minutes before switching it on again to prevent unnecessary damage to the compressor.

Never store inflammable or explosive items and strong corrosive acids or alkalis in the appliance.

This freezer cools your food by making the inside back of the cavity cold. It is normal for frost to build up on this surface; it then dissipates and drains through a small drain at the bottom, where it evaporates harmlessly. The presence of some frosting is not a malfunction of the freezer.

## **Freezer use**

- The freezer compartments are designed to store only frozen food.
- Never put hot or warm foods in the freezer, allow them to cool fully before putting them into the freezer.
- Follow the instructions on the food packaging for storage of frozen food. If no information is provided, foods should not be stored for more than three months after the purchase date.
- Store food in small packages (ideally less than 2.5kg). This reduces the freezing time and improves the quality of the food after thawing.
- Wrap food before putting into the freezer. To stop the wrapping sticking together, ensure it is dry.
- Label the food before freezing with information including type of food and dates of storage and expiry.
- Once food is thawed, it must not be refrozen unless it has been completely cooked. Only defrost as much food as is required to prevent wastage.
- Bottled or canned drinks should not be stored in the freezer compartment as they could explode.
- Check the rating plate to confirm the maximum amount of fresh food that can be frozen within a 24 hour period.

**Do not attempt to freeze more than the maximum amount.**

## Storage

The freezer is for short-mid term food storage. Although low temperatures can be maintained, extended periods of food storage is not recommended.

As the cold air circulates within the freezer, the temperature can vary between the different sections. As such, foods should be stored in different sections according to type and storage term.

The bottom sections are the coldest parts of the freezer.

The top two sections have raisable flaps that stay open for ease of loading and unloading. The remaining 5 sections are drawers.

The 6th setting on the control panel, represented by the snowflake (Fig. 2), is a super freeze function. This should be used when freezing large quantities of food all at once. Activate this function 2 or 3 hours before introducing the food and do not leave it to run for more than necessary.

Leaving it to run for longer will place unnecessary strain on the cooling system. The function will automatically deactivate after approximately 24 hours.

The most energy-saving configuration requires drawers, food box and shelves to be positioned in the product, please refer to the above pictures

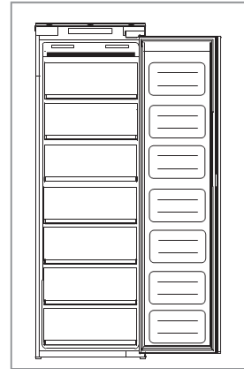
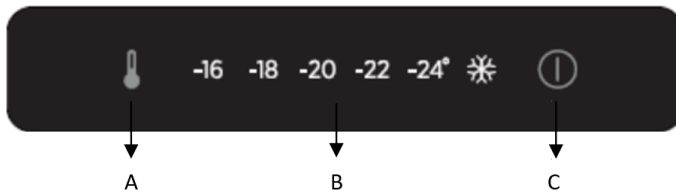

Fig. 2

## Control panel



The above image is the control panel, and only the buttons on left and right are functional to control the refrigerator. The right button is to switch on/off the refrigerator, while the left button is to adjust the temperature.

### A. Refrigerator temperature adjustment button

This button is used to adjust the temperature within the freezer. Press this sensor to make adjustment, and then as many times as necessary until the desired level is selected. The settings range from -16°C, -18°C, -20°C, -22°C, -24°C and super freezing function.

Start super freezing function: when super cooling selected, it means refrigerator will work at -24°C for 24 hours, after that, the function will quit automatically, then back to the original temperature setting.

**Please note:** Where possible, avoid having the temperature setting on super freezing function or -24°C at all of the time. This will help to alleviate strain on the compressor and refrigeration system.

### B. Refrigerator temperature setting display

This display will illuminate the current temperature setting. Adjusting the temperature will cycle through this display.

**Please note:** You do not use numbers to change the temperature. Instead, use the refrigerator temperature adjustment button (A).

### C. Power button

Press the button for 3 seconds to switch the appliance on or off.

**This product has power-off or power failure memory function.**

Position	Conditions
1-2	Summer or ambient temperature between 25-35 °C.
3-4	Spring, autumn or ambient temperature between 15-25 °C
5	Winter, or ambient temperature between 5-15 °C
Super freezing	Quick freeze

## Care and cleaning

**Always disconnect the appliance from the power supply before any cleaning or maintenance.**

The drawer sections should be cleaned using a solution of bicarbonate of soda and lukewarm water. Do not use abrasive products or detergents. After washing, rinse and dry thoroughly.

Clean the compartments separately by hand with a mild solution of washing up liquid and water. Do not use abrasive cleaners or detergents.

If the appliance is not to be used for prolonged periods of time, unplug and clean the appliance. The doors should be left slightly ajar to prevent the formation of mildew and unpleasant odors.

## Defrosting the freezer

When the layer of frost present in the freezer compartment exceeds 3mm, it is recommended to proceed with the defrosting as it increases energy consumption.

- 1) Switch off the appliance.
- 2) Disconnect the power cord.
- 3) Remove the frozen food and temporarily place them in a cool place.
- 4) Leave the freezer door open to speed defrosting.
- 5) Collect the water on the bottom of the product.
- 6) Dry the freezer.
- 7) Reconnect the power cord and set the desired values.
- 8) Wait a moment and reintroduce the frozen foods.

### WARNING:

Absolutely avoid the use of open flames or electrical appliances, such as heaters, steam cleaners, candles, oil lamps and the like to accelerate the defrosting phase.

Do not scrape with a knife or sharp object to remove frost or ice present. These can damage the refrigerant circuit, the leakage of which can cause a fire or damage your eyes.

## Troubleshooting

If you have any problems with your appliance, you should check the troubleshooting prior to calling Montpellier Customer Care.

### If the appliance is not working, check:

- That there is power to the appliance.
- The house fuses are intact and the fuse in the plug has not blown.
- The freezer has not been turned off
- The plug socket is functioning fine. To check this, plug another electrical appliance in to see if the socket is faulty.

**If the appliance is working, but not very well, check:**

- The appliance is not overloaded.
- The thermostat is set to an appropriate temperature.
- The doors are closing properly.
- The cooling system at the rear of the appliance is clean and free of dust, and not touching the rear wall.
- There is enough ventilation at the side and rear walls.
- This can be due to the decor door(s) not being properly fitted, causing the freezer door to not close properly thus letting warm air in. If you are at all unsure, ask your fitter to check the decor doors.

**If the appliance is noisy, check:**

- The appliance is level and stable.
- The side and rear walls are clear, and there is nothing resting on the appliance.
- Note: The cooling gas in the system may make a slight bubbling or gurgling noise, even when the compressor is not running.

**If the appliance is beeping, check:**

- That the door is closed.

**If there's water in the base of the freezer, check:**

- Check that there is some resistance when opening the door of the appliance. If it opens at the slightest touch it may mean that the door seal needs to be replaced.
- Check the door seal for any kinks, debris or damage. If you notice any, and are unable to resolve the issue yourself, contact Customer Care so that the seal can be replaced.
- This can be due to the decor door(s) not being properly fitted. If you are at all unsure, ask your fitter to check the decor doors.

**If excessive ice has formed in the freezer:**

- It is normal for some ice to form in the freezer. This does not constitute a fault with the appliance.
- Check that there is some resistance when opening the door of the appliance. If it opens at the slightest touch it may mean that the door seal needs to be replaced.
- Check the door seal for any kinks, debris or damage. If you notice any, and are unable to resolve the issue yourself, contact Customer Care so that the seal can be replaced.
- This can be due to the decor door(s) not being properly fitted. If you are at all unsure, ask your fitter to check the decor doors.

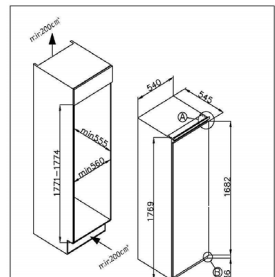

**Installation preparation**

**This appliance must never be installed close to heat sources, e.g. heating elements or cookers, nor in damp places.**

**Seek the help of another individual, or two, when installing this appliance. This appliance may have sharp edges. Wear adequate PPE for the task and environment.**

- To ensure the appliance is level, you should use the height adjustable feet at the front of the appliance.

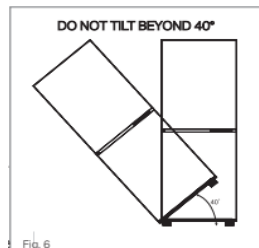

- The cooling system at the rear of the appliance must not touch the rear wall. The greater the gap, the better.
- The appliance must be installed with adequate ventilation. Ensure that there is clearance above the appliance to allow air to escape and that there is space between the rear of the appliance and the wall.

## Ventilation

The main consideration when installing any refrigeration unit into a fitted kitchen is ventilation. The heat removed from the cooling compartment needs to be dissipated into the atmosphere. Incorrect ventilation can lead to premature compressor failure, excessive power consumption, total system failure and may invalidate the warranty provided with the appliance. For products intended to be installed into a tall housing unit, the following requirements need to be met:

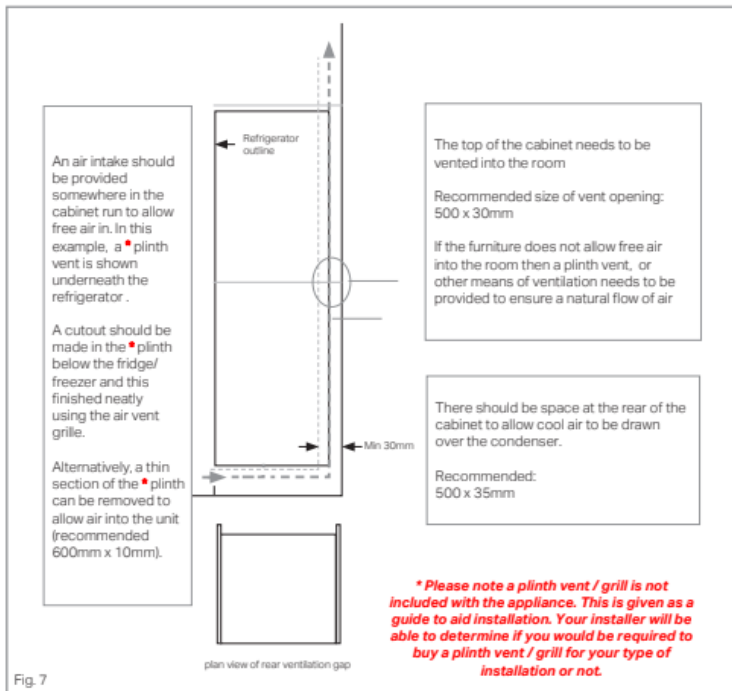

The open channel at the rear is clearly shown. For the correct operation of the appliance it is important that the top of the housing unit is not blocked off. A channel depth of 40-50mm is normal with most units.

A ventilation hole is required in the plinth of the unit; this allows air To be drawn over the compressor & heat exchange. The required air flow can be achieved by removal of a thin section of plinth (recommended 600mm x 10mm minimum).

**As a rule, the more air that can get in and out, the better and more efficient the operation of the product.**

## Installation into the cabinet

With the help of another individual, or two, move the appliance into the cabinet. There are two metal plates at the base of the appliance. Fit the supplied white spacers (Fig. 8) to these plates, as per Fig. 9.

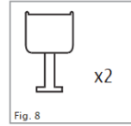

Insert the appliance into the column placing it on the opposite site of the hinges, and make sure 3–5 mm distance gap.

1

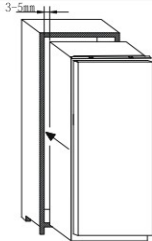

After ensuring the match between appliance door and column door, fix the plastic covers from accessories bag.

2

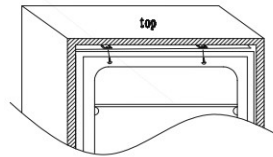

Screw the appliance lower part.

3

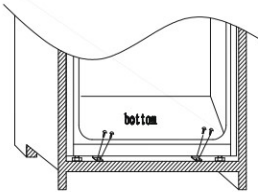

Fit the seal to the appliance, cut off the excessive part if necessary. Fit the bottom parts with plastic covers.

4

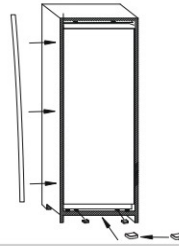

Ensure that the lips of the spacers are level with the lip of the cabinet base.

### Mounting the fascia door

- Ensure that there is a gap of 3 to 4mm between the non- hinged side and the cabinet wall.
- Locate the slider in the bracket and fix the slider to the fascia door 20 to 22mm from the edge of the fascia as shown in figure 11, ensuring that the slider is positioned centrally and horizontally within the bracket. Tighten securely by hand.
- Fill the gap on the non-hinged side with the gasket/seal strip provided, as shown in Fig. 12.
- The finished look for the door sliders should be similar to those shown in Fig. 14, which shows 2 sliders in place.
- **Ensure the appliance door opens, closes and seals properly.**

Once complete, and if you are happy with the fit of the appliance in the cabinet, bend and snap the parts of the white spacers marked 'S' as shown by the dotted outline in fig. 13. Leave the rest of the spacer cover in place over the metal plates.

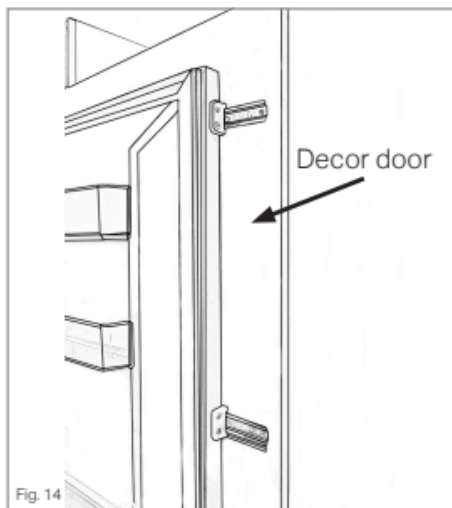
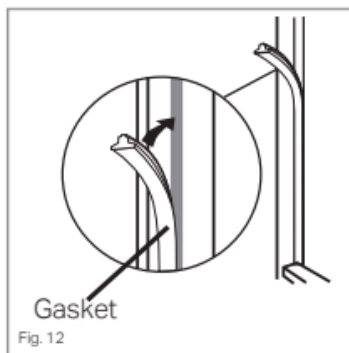
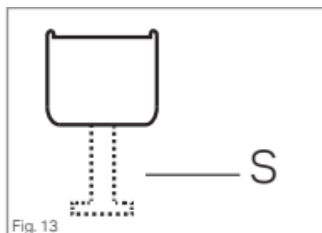
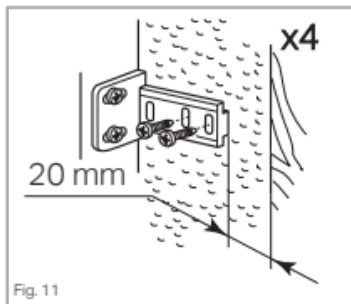

**Important:** After completing the installation, check that the appliance is secured within the unit and that the door(s) close and open properly. If there is no resistance from the door seals when opening the doors, then it is probable that the appliance and/or decor doors are not fitted properly.

## Reversing the appliance door

We recommend you seek the help of another individual to support the doors whilst performing this operation. Always wear adequate PPE (Personal Protective Equipment) for the task at hand. Prepare a surface with a soft, clean towel or similar where you can place the door during these steps.

Remove the right upper hinge cover and hinge by screwdriver .

1

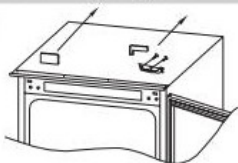

Remove the door.

2



Remove the right bottom hinge and left plastic plugs, and refit them onto the opposite side.

3



Assemble the right upper hinge to the left bottom and fit the cover.

4

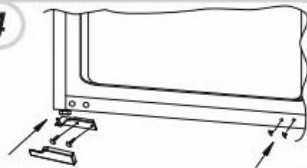

Sit the door on the bottom hinge and assemble the bottom hinge to the top, make sure 1-2-3 are very close

5



### Ensuring the door seals correctly:

It is normal for the seal to be compressed after the door has been reversed. With the door closed, use a hair dryer to expand the seal and fill the gap between the door and the body of the appliance.

Take care not to use the hair dryer too close to the appliance, which could damage the seal. A distance of approximately 10cm should be adequate.

When completed, allow the seal and door to cool before touching them. Once done, the seal should remain in position.

Vielen Dank für den Kauf dieses Produkts.

Bevor Sie den Kühlschrank benutzen, lesen Sie bitte aufmerksam diese Bedienungsanleitung, um das Gerät optimal zu nutzen. Bewahren Sie alle Unterlagen für spätere Zwecke oder Nachbesitzer auf. Dieses Produkt ist nur für Privathaushalte oder ähnliche Anwendungszwecke vorgesehen:

Personalküche in Geschäften, Büros und anderen Arbeitsumgebungen  
landwirtschaftliche Betriebe, Hotels, Motels und andere Wohnumgebungen  
Frühstückspensionen

Party-Servicedienste und ähnliche nicht dem Einzelverkauf dienende Anwendungen.  
Dieses Gerät darf nur zur Lagerung von Lebensmitteln benutzt werden. Jede andere Benutzung gilt als gefährlich und führt zum Haftungsausschluss des Herstellers.  
Darüber hinaus sollten Sie die Garantiebedingungen beachten.

## **SICHERHEITSHINWEISE**

**Dieser Leitfaden enthält viele wichtige Sicherheitshinweise. Bewahren Sie diese Anweisungen bitte sicher auf, um darauf zurückzugreifen und gute Erfahrungen mit dem Gerät zu machen. Der Kühlschrank enthält ein Kältemittelgas (R600a: Isobutan) und ein Isoliergas (Cyclopentan). Diese sind zwar umweltverträglich, aber auch entzündlich.**



## **Vorsicht: Brandgefahr**

**Falls der Kühlkreislauf beschädigt ist:**

- **Vermeiden Sie offene Flammen und Zündquellen.**

**Lüften Sie gründlich den Raum, in dem sich das Gerät befindet.**

## **WARNUNG!**

- **Beim Reinigen/Tragen des Geräts ist darauf zu achten, die Metalldrähte des Kondensators auf der Geräterückseite nicht zu berühren, um sich nicht die Finger oder die Hand zu verletzen oder das Gerät zu beschädigen.**
- **Dieses Gerät ist nicht dafür vorgesehen, mit anderen Geräten gestapelt zu werden. Versuchen Sie nicht, auf dem Gerät zu sitzen oder zu stehen, weil es dafür nicht konzipiert**

**ist. Sie könnten sich verletzen oder das Gerät beschädigen.**

- **Achten Sie darauf, dass sich das Netzkabel beim und nach dem Transportieren/Bewegen des Geräts nicht darunter verfängt, um eine etwaige Beschädigung zu vermeiden.**
- **Achten Sie beim Aufstellen des Geräts darauf, Bodenbeläge, Leitungen, Wandverkleidungen usw. nicht zu beschädigen. Bewegen Sie das Gerät keinesfalls, indem Sie an der Tür oder am Griff ziehen. Achten Sie darauf, dass Kinder weder mit dem Gerät spielen noch an den Bedienelementen hantieren. Unser Unternehmen lehnt jede Haftung ab, wenn die Anweisungen nicht befolgt wurden.**
- **Das Gerät darf weder an feuchten, öligen oder staubigen Orten installiert noch direkter**

**Sonneneinstrahlung und Wasser ausgesetzt werden.**

- **Installieren Sie das Gerät nicht in der Nähe von Heizungen oder brennbaren Materialien.**
- **Öffnen Sie bei einem Stromausfall nicht die Tür. Falls der Ausfall nicht länger als 20 Stunden anhält, sollten tiefgekühlte Lebensmittel unbeschädigt bleiben. Bei einem längeren Stromausfall sollten die Lebensmittel geprüft und umgehend verzehrt oder gekocht und erneut eingefroren werden.**
- **Falls Sie sich die Tür der Gefriereinheit nach dem Schließen nur schwer wieder öffnen lässt, ist dies kein Problem. Dies liegt an der Druckdifferenz, die ausgeglichen wird, so dass sich die Tür nach ein paar Minuten wieder normal öffnen lässt.**
- **Schließen Sie das Gerät erst an**

**der Netzstromversorgung an, nachdem sämtliche Verpackungs- und Schutzmaterialien entfernt wurden.**

- **Lassen Sie das Gerät mindestens 4 Stunden lang stehen, bevor Sie es einschalten, damit sich das Kompressoröl nach einem horizontalen Transport absetzen kann.**
- **Dieser Gefrierschrank darf nur für den vorgesehenen Zweck benutzt werden (d. h. Lagern und Einfrieren von Lebensmitteln).**
- **Lagern Sie weder Medizin noch Forschungsmaterialien im Gerät. Falls Stoffe gelagert werden, die eine strenge Kontrolle der Lagertemperatur erfordern, kann es sein, dass diese verderben oder eine unkontrollierte Reaktion auftritt, die Risiken nach sich**

**ziehen kann.**

- **Ziehen Sie den Netzstecker, bevor Sie am Gerät hantieren.**
- **Kontrollieren Sie bei der Anlieferung, dass das Gerät unbeschädigt ist und alle Teile sowie das Zubehör in einwandfreiem Zustand sind.**
- **Sollten Sie eine Undichtigkeit im Kühlsystem feststellen, dürfen Sie weder die Steckdose berühren noch offenes Feuer benutzen. Öffnen Sie das Fenster und lassen Sie frische Luft ins Zimmer. Wenden Sie sich dann zwecks Reparatur an einen Kundendienst.**
- **Verwenden Sie keine Verlängerungskabel oder Adapter.**
- **Ziehen Sie nicht übermäßig stark am Stromkabel und fassen Sie den Stecker nicht mit feuchten Händen an.**
- **Der Stecker und/oder das Stromkabel dürfen nicht**

**beschädigt werden, weil dies zu einem Stromschlag oder Brand führen kann.**

- **Ein beschädigtes Netzkabel muss vom Hersteller, dem zugelassenen Kundendienst oder ähnlich qualifizierten Stellen ausgewechselt werden, um Gefahren vorzubeugen.**
- **Halten Sie brennbare und hochflüchtige Stoffe wie Äther, Benzin, Flüssiggas, Propangas, Spraydosen, Klebemittel, reinen Alkohol usw. fern, weil diese zu einer Explosion führen können.**
- **Benutzen oder lagern Sie keine brennbaren Sprays wie Sprühfarbe in der Nähe des Geräts, weil dies zu einer Explosion oder einem Brand führen könnte.**
- **Stellen Sie keine mit Wasser gefüllten Gegenstände und/oder Behältnisse oben auf dem Gerät ab.**

- **Es sollten weder Verlängerungskabel noch Mehrfachsteckdosen benutzt werden.**
- **Werfen Sie das Gerät nicht ins Feuer. Achten Sie beim Transport und Gebrauch darauf, den Kühlkreislauf oder die Leitungen des Geräts nicht zu beschädigen. Halten Sie das Gerät im Schadensfall von Feuer und potenziellen Zündquellen fern und lüften Sie umgehend den Raum, in dem sich das Gerät befindet.**
- **Das hinter und im Gerät installierte Kühlsystem enthält ein Kältemittel. Vermeiden Sie daher jegliche Beschädigung der Leitungen.**
- **Benutzen Sie keine elektrischen Vorrichtungen in den Lebensmittel-Lagerfächern des Geräts, sofern diese nicht ausdrücklich vom Hersteller empfohlen wurden.**

- **Beschädigen Sie keinesfalls den Kühlkreislauf.**
- **Benutzen Sie außer den vom Hersteller empfohlenen Mitteln keine mechanischen Geräte oder andere Hilfsmittel, um den Abtauvorgang zu beschleunigen.**
- **Benutzen Sie keine elektrischen Vorrichtungen in den Lebensmittel-Lagerfächern, sofern diese nicht ausdrücklich vom Hersteller empfohlen wurden.**
- **Berühren Sie nicht die inneren Kühlelemente, insbesondere nicht mit nassen Händen, um Risse oder Verletzungen zu vermeiden.**
- **Halten Sie die Lüftungsöffnungen im Gehäuse des Geräts oder der Einbaustruktur frei von Verstopfungen.**
- **Benutzen Sie keine spitzen oder scharfkantigen**

**Gegenstände wie Messer oder Gabeln, um Eisbildungen zu entfernen.**

- **Benutzen Sie keinesfalls Haartrockner, Elektroheizgeräte oder andere derartige Elektrogeräte, um das Gerät abzutauen.**
- **Sollten sich Eisablagerungen gebildet haben, dürfen diese keinesfalls mit einem Messer oder einem anderen scharfen Gegenstand entfernt werden. Sollte dadurch der Kühlkreislauf beschädigt werden, könnte austretendes Kältemittel einen Brand auslösen oder Ihre Augen schädigen.**
- **Benutzen Sie keine mechanischen Geräte oder andere Ausrüstungen, um den Abtauvorgang zu beschleunigen.**
- **Vermeiden Sie unter allen Umständen die Benutzung von**

**offenem Feuer oder elektrischen Geräte wie Heizungen, Dampfreinigern, Kerzen, Öllampen und dergleichen, um den Abtauvorgang zu beschleunigen.**

- **Reinigen Sie den Kompressor keinesfalls mit Wasser, sondern reiben Sie ihn mit einem trockenen Tuch gründlich ab, um Rostbildung zu vermeiden.**
- **Der Stecker sollte saubergehalten werden, weil übermäßige Staubablagerungen auf dem Stecker zu einem Brand führen können.**
- **Dieses Gerät ist ausschließlich für den Einsatz in einem Privathaushalt konzipiert und gefertigt.**
- **Die Garantie erlischt, wenn das Gerät in gewerblichen oder anderen nicht privaten**

**Haushaltseinrichtungen  
installiert wird.**

- **Das Gerät muss ordnungsgemäß entsprechend den Anweisungen im beiliegenden Benutzerhandbuch installiert, aufgestellt und betrieben werden.**
- **Die Garantie gilt nur für Neuprodukte und ist beim Verkauf des Geräts nicht übertragbar.**
- **Unser Unternehmen haftet nicht für Neben- oder Folgeschäden.**
- **Die Garantie beeinträchtigt in keiner Weise Ihre gesetzlichen Ansprüche.**
- **Führen Sie keine Reparaturen an diesem Gerät durch. Alle Maßnahmen dürfen nur von qualifiziertem Personal vorgenommen werden.**
- **Wenn Sie ein altes Produkt mit einem Schloss oder einer**

**Verriegelung an der Tür  
entsorgen, stellen Sie sicher,  
dass es in einem sicheren  
Zustand belassen wird, sodass  
Kinder nicht darin  
eingeschlossen werden  
können.**

- **Dieses Gerät darf von Kindern ab 8 Jahren und Personen mit eingeschränkten körperlichen, sensorischen oder geistigen Fähigkeiten oder ohne Erfahrung und Wissen benutzt werden, wenn sie beaufsichtigt werden oder Anweisungen für den sicheren Gebrauch des Geräts erhalten und die damit verbundenen Gefahren verstanden haben.**
- **Kinder dürfen keinesfalls mit dem Gerät spielen. Kinder dürfen das Gerät nur unter Beaufsichtigung reinigen und instandhalten.**
- **Schlösser: Falls Ihr Kühl-/Gefrierschrank ein Schloss**

**hat, um zu verhindern, dass Kinder eingeschlossen werden können, ist der Schlüssel außerhalb der Reichweite von Kindern und nicht in der Nähe des Geräts aufzubewahren. Beim Entsorgen eines alten Kühl-/Gefrierschranks sind vorhandene Schlösser oder Riegel aus Sicherheitsgründen zu entfernen.**

- **Kinder im Alter von 3 bis 8 Jahren dürfen dieses Gerät befüllen und entleeren.**

**WARNUNG! Achten Sie bei der Positionierung des Gerätes darauf, dass das Netzkabel nicht eingeklemmt oder beschädigt ist.**

**WARNUNG! Es dürfen keine Mehrfachsteckdosen oder tragbare Netzteile auf der Rückseite des Geräts positioniert werden.**

**Um eine Kontamination von Lebensmitteln zu vermeiden, beachten Sie bitte die folgenden**

## **Anweisungen:**

- **Ein längeres Öffnen der Tür kann zu einem deutlichen Temperaturanstieg in den Fächern des Gerätes führen.**
- **Reinigen Sie regelmäßig Oberflächen, die mit Lebensmitteln in Berührung kommen können, sowie zugängliche Drainagesysteme.**
- **Reinigen Sie die Wasserbehälter, falls sie 48 Stunden lang nicht benutzt wurden; spülen Sie das an einer Wasserleitung angeschlossene Wassersystem durch, falls 5 Tage lang kein Wasser eingespeist wurde.**
- **Lagern Sie rohes Fleisch und Fisch in geeigneten Behältern im Kühlschrank, damit diese nicht mit anderen Lebensmitteln in Berührung kommen oder auf diese tropfen.**
- **Zwei-Sterne-Tiefkühlfächer**

**(sofern vorhanden) eignen sich für die Lagerung von vorgefrorenen Lebensmitteln, die Lagerung oder Herstellung von Eiscreme und die Herstellung von Eiswürfeln.**

- Ein-, Zwei- und Drei-Sterne-Fächer (sofern vorhanden) sind nicht für das Einfrieren von frischen Lebensmitteln geeignet.**
- Falls das Gerät über einen längeren Zeitraum leer bleibt, schalten Sie es aus, tauen es ab, reinigen und trocknen es, und lassen dann die Tür offen, um Schimmelbildung im Gerät zu vermeiden.**

**WARNUNG! Beachten Sie beim Gebrauch, bei Instandhaltungsmaßnahmen und bei der Entsorgung bitte das Symbol auf der Geräterückseite (Rückwand oder Kompressor). Dieses Symbol weist auf eine potenzielle Brandgefahr hin. In**

**den K hlleitungen und im Kompressor befinden sich brennbare Stoffe.**

**Achten Sie beim Gebrauch, bei Instandhaltungsmanahmen und bei der Entsorgung auf ausreichenden Abstand zu Feuerquellen.**

#### GERTEENTSORGUNG



Dieses Gert ist entsprechend der EU-Richtlinie 2012/19/EC f r Elektro- und Elektronik-Altgerte (WEEE) gekennzeichnet.

Elektro- und Elektronik-Altgerte enthalten sowohl umweltschdliche Stoffe (die negativen Folgen f r die Umwelt verursachen) und grundlegenden Komponenten (die wiederverwendet werden k nnen). Es ist wichtig, Elektro- und Elektronik-Altgerte spezifischen Behandlungen zu unterziehen, um alle Schadstoffe zu entfernen und ordnungsgem zu entsorgen sowie alle Materialien zu recyceln.

Einzelpersonen k nnen eine wichtige Rolle dabei spielen, aus Elektro- und Elektronik-Altgerten kein Umweltproblem zu machen, da die Einhaltung einiger Grundregeln unerlsslich ist:

Elektro- und Elektronik-Altgerte d rfen nicht als Hausm ll entsorgt werden; Elektro- und Elektronik-Altgerte m ssen den entsprechenden Sammelstellen der Gemeinde oder davon registrierten Unternehmen  bergeben. Viele Lnder bieten m glicherweise die Abholung zu Hause f r groe Elektro- und Elektronik-Altgerte. In vielen Lndern k nnen beim Kauf eines neuen Gerts Altgerte an Hndler, die einen kostenlosen 1-zu-1-Umtausch vornehmen m ssen, zur ckgegeben werden, solange das Gert demselben Typ entspricht und  ber die gleichen Funktionen wie das bereitgestellte Gert verf gt.

## Konformität

Mit der Verwendung des -Kennzeichens auf diesem Produkt bestätigen wir, dass sämtliche relevanten Sicherheits-, Gesundheits- und Umweltvorschriften eingehalten werden, die für dieses Produkt in Europa gesetzlich festgelegt sind.

## Energieeinsparung

Empfehlungen für eine optimale Energieeinsparung:

Installieren Sie das Gerät nicht in der Nähe von Wärmequellen, setzen Sie es nicht direkter Sonneneinstrahlung aus, und sorgen Sie für ausreichende Luftzirkulation.

Legen Sie keine heißen Lebensmittel in den Kühlschrank, um einen Anstieg der Innentemperatur und den andauernden Betrieb des Kompressors zu vermeiden.

Lagern Sie nicht zu viele Lebensmittel, um eine ausreichende Luftzirkulation zu gewährleisten.

Tauen Sie das Gerät ab, falls sich Eis gebildet hat, um die Kühlung zu erleichtern.

Bei einem Stromausfall sollte die Kühlschranktür geschlossen gehalten werden.

Die Tür sollte nur möglichst kurz geöffnet werden oder offenstehen.

Stellen Sie den Thermostat nicht auf zu niedrige Temperaturen ein.

Entfernen Sie Staubablagerungen auf der Geräterückseite.

### Vor der ersten Inbetriebnahme

**Vor dem ersten Einschalten muss sich der Tiefkühlschrank mindestens vier Stunden lang absetzen.**

Es wird empfohlen, den Innenraum des Geräts vor dem ersten Gebrauch mit einer Natronlauge und warmem Wasser zu reinigen und dann gründlich zu trocknen.

Bei Erstgebrauch kann der Tiefkühlschrank unangenehm riechen. Dieser Geruch wird verschwinden, sobald das Gerät abgekühlt ist.

#### **Bitte beachten Sie:**

Das Gerät startet bei einer Temperatureinstellung von 3°C und kühlt kontinuierlich, bis die richtige Temperatur erreicht ist.

Wenn das Gerät ausgeschaltet ist, sollten Sie vor dem erneuten Einschalten fünf Minuten verstreichen lassen, um unnötige Beschädigungen des Kompressors zu vermeiden.

Keine brennbaren oder explosiven Gegenstände und keine starken korrosiven Säuren oder Basen im Kühlschrank aufbewahren.

In diesem Tiefkühlschrank werden Ihre Lebensmittel gekühlt, indem die Rückseite des Innenraums abgekühlt wird. Es ist normal, dass sich auf dieser Oberfläche Frost bildet; er wird dann aufgetaut und durch einen kleinen Ablauf an der Unterseite abgelassen, wo er unschädlich verdampft. Eine gewisse Frostbildung ist keine Störung des Tiefkühlschranks.

### Nutzung des Tiefkühlschranks

- Die Gefrierfächer sind ausschließlich für die Aufbewahrung gefrorener Lebensmittel vorgesehen.
- Stellen Sie niemals heiße oder warme Lebensmittel in die Kühltruhe, lassen Sie diese vollständig abkühlen, bevor Sie sie in die Kühltruhe stellen.
- Beachten Sie die Anweisungen auf der Verpackung von Lebensmitteln zur Lagerung gefrorener Lebensmittel. Sind keine Angaben vorhanden, sollten die Lebensmittel nicht länger als drei Monate nach dem Kaufdatum gelagert werden.

- Lagern Sie Lebensmittel in kleinen Verpackungen (idealerweise unter 2,5 kg). Dies verringert die Gefrierzeit und verbessert die Qualität der Lebensmittel nach dem Auftauen.
- Packen Sie Lebensmittel ein, bevor Sie sie in die Kühltruhe legen. Um zu verhindern, dass die Verpackungen zusammenkleben, müssen Sie sicherstellen, dass sie trocken sind.
- Etikettieren Sie das Lebensmittel vor dem Einfrieren mit Angaben über die Art des Lebensmittels, Datum des Einfrierens und Haltbarkeitsdatum.
- Nach dem Auftauen von Lebensmitteln dürfen diese nur dann wiedereingefroren werden, wenn sie vollständig gegart wurden. Nur so viele Lebensmittel auftauen, wie Sie verräumen, um Verschwendung zu vermeiden.
- Getränke in Flaschen oder Dosen sollten nicht in den Tiefkühlfächern aufbewahrt werden, weil sie explodieren könnten.
- Überprüfen Sie auf dem Typenschild die Höchstmenge frischer Lebensmittel, die innerhalb von 24 Stunden eingefroren werden kann.



Abb. 2

Die energiesparendste Konfiguration erfordert den Einsatz von Schubladen, Lebensmittelboxen und Regalböden im Produkt, siehe die obigen Bilder.

**Versuchen Sie nicht, mehr als diese maximale Menge einzufrieren.**

## Lagerung

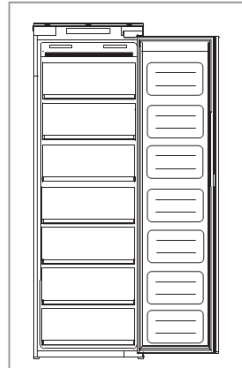
Das Tiefkühlfach ist für die kurzfristige Lagerung von Lebensmitteln bestimmt. Obwohl niedrige Temperaturen aufrechterhalten werden können, wird eine längere Lagerungszeit nicht empfohlen.

Wenn die kalte Luft im Tiefkühlschrank zirkuliert, kann die Temperatur zwischen den verschiedenen Bereichen variieren. Lebensmittel sollten daher je nach Art und Haltbarkeit in unterschiedlichen Bereichen gelagert werden.

Die unteren Abschnitte sind die kältesten Teile des Tiefkühlfachs.

Die beiden oberen Abschnitte verfügen über schwenkbare Klappen, die offen bleiben, um das Be- und Entladen zu erleichtern. Die übrigen 5 Abschnitte sind Schubladen.

Die 6. Einstellung auf dem Bedienfeld, dargestellt durch die Schneeflocke (Abb. 2), ist eine Supereinfrierfunktion. Diese sollte verwendet werden, wenn große Mengen von Lebensmitteln gleichzeitig eingefroren werden. Aktivieren Sie diese Funktion 2 oder 3 Stunden, bevor Sie das einzufrierende Lebensmittel eingeben und lassen Sie sie nicht länger als nötig laufen.

Wenn das Kühlsystem länger läuft, wird es unnötig belastet. Die Funktion wird nach ungefähr 24 Stunden automatisch deaktiviert.

## Bedienfeld

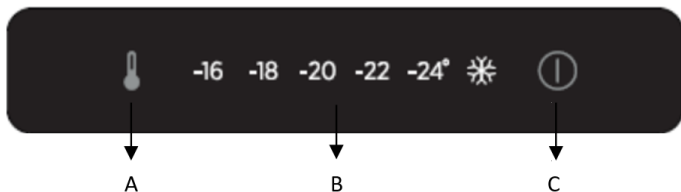

Das obige Bild ist das Bedienfeld, und nur die Tasten links und rechts dienen zur Steuerung des Kühlschranks. Die rechte Taste dient zum Ein- und Ausschalten des Kühlschranks, während die linke Taste zum Einstellen der Temperatur dient.

### A. Taste zur Einstellung der Kühlschranktemperatur

Mit dieser Taste können Sie die Temperatur im Gefrierschrank einstellen. Drücken Sie diesen Sensor, um die Einstellung vorzunehmen, und dann so oft wie nötig, bis der gewünschte Pegel ausgewählt ist. Die Einstellungen reichen von -16 ° C, -18 ° C, -20 ° C, -22 ° C, -24 ° C bis zur Super-Freezing-Funktion.

Super-Gefrierfunktion starten: Wenn Super-Kühlung ausgewählt ist, bedeutet dies, dass der Kühlschrank 24 Stunden lang bei -24 ° C arbeitet. Danach wird die Funktion automatisch beendet und kehrt dann zur ursprünglichen Temperatureinstellung zurück.

**Bitte beachten Sie:** Wenn möglich, vermeiden Sie es, die Temperatureinstellung immer auf Superfrostfunktion oder -24 ° C einzustellen. Dies wird dazu beitragen, den Kompressor und das Kühlsystem zu entlasten.

### B. Anzeige der Kühlschranktemperatureinstellung

Diese Anzeige beleuchtet die aktuelle Temperatureinstellung. Durch Einstellen der Temperatur wird diese Anzeige durchlaufen.

**Bitte beachten Sie:** Sie verwenden keine Zahlen, um die Temperatur zu ändern. Verwenden Sie stattdessen die Taste zur Einstellung der Kühlschranktemperatur (A).

### C. Netzschalter

Drücken Sie die Taste 3 Sekunden lang, um das Gerät ein- oder auszuschalten.

Dieses Produkt verfügt über eine Speicherfunktion für Ausschalten oder Stromausfall.

Stellung	Temperaturbedingung
1-2	Sommer oder Raumtemperatur zwischen 25-35°C
3-4	Frühling, Herbst oder Raumtemperatur zwischen 15-25°C
5	Winter oder Raumtemperatur zwischen 5-15°C
Super-freezing	Schnell-Einfrieren

## Pflege und Reinigung

**Trennen Sie das Gerät immer von der Stromversorgung, bevor Sie es reinigen oder warten.**

Die Schubladenbereiche sollten mit einer Lösung aus Natron und lauwarmem Wasser gereinigt werden. Verwenden Sie keine Scheuermittel. Nach dem Reinigen spülen und gründlich abtrocknen. Reinigen Sie die Fächer separat per Hand mit einer milden Lösung aus Spülmittel und Wasser. Verwenden Sie keine Scheuermittel.

Wenn das Gerät längere Zeit nicht benutzt werden soll, ziehen Sie den Stecker aus der Steckdose und reinigen Sie das Gerät. Die Türen sollten einen Spalt breit geöffnet gelassen werden, um die Bildung von unangenehmen Gerüchen zu verhindern.

## Abtauen des Tiefkühlschranks

Wenn die im Gefrierfach vorhandene Frostsicht 3 mm überschreitet, wird empfohlen, mit dem Abtauen fortzufahren, da dies den Energieverbrauch erhöht.

- 1) Schalten Sie das Gerät aus
- 2) Ziehen Sie das Netzkabel ab.
- 3) Entfernen Sie die gefrorenen Lebensmittel und legen Sie sie vorübergehend an einen kühlen Ort.
- 4) Lassen Sie die Gefriertür offen, um das Abtauen zu beschleunigen.
- 5) Sammeln Sie das Wasser am Boden des Produkts.
- 6) Trocknen Sie den Gefrierschrank.
- 7) Schließen Sie das Netzkabel wieder an und stellen Sie die gewünschten Werte ein.
- 8) Warten Sie einen Moment und führen Sie die Tiefkühlkost wieder ein.

**WARNUNG:**

Vermeiden Sie unbedingt die Verwendung offener Flammen oder Elektrogeräte wie Heizungen, Dampfreiniger, Kerzen, Öllampen und dergleichen, um die Auftauphase zu beschleunigen.

Kratzen Sie nicht mit einem Messer oder einem scharfen Gegenstand, um Frost oder Eis zu entfernen. Diese können den Kältemittelkreislauf beschädigen, dessen Leckage einen Brand verursachen oder Ihre Augen schädigen kann.

## **Fehlerbehebung**

Wenn Sie Probleme mit dem Gerät haben, sollten Sie zuerst den Abschnitt Fehlersuche und -behebung durchlesen, bevor Sie den Montpellier Kundendienst anrufen.

### **Wenn das Gerät nicht funktioniert, überprüfen Sie Folgendes:**

- Wird das Gerät ordnungsgemäß mit Strom versorgt?
- Sind die Haussicherungen alle intakt und ist die Sicherung im Stecker nicht durchgebrannt?
- Wurde der Tiefkühlschrank ausgeschaltet?
- Funktioniert die Steckdose ordnungsgemäß? Schließen Sie dazu ein anderes Elektrogerät an die Steckdose an, um zu sehen, ob sie wirklich defekt ist.

### **Wenn das Gerät zwar funktioniert, aber nicht richtig, überprüfen Sie Folgendes:**

- Ist das Gerät überlastet?
- Ist das Thermostat auf eine geeignete Temperatur eingestellt?
- Schließen die Türen richtig?
- Ist das Kühlsystem an der Geräterückseite sauber und staubfrei und berührt es nicht die dahinter liegende Wand?
- Ist an den Seiten- und Rückwänden eine ausreichende Belüftung vorhanden?
- Dies kann daran liegen, dass die Dekortür (en) nicht richtig montiert wurde(n), was dazu führt, dass die Tiefkühlschranktür nicht richtig schließt und daher warme Luft einlässt. Wenn Sie vollkommen unsicher sind, bitten Sie Ihren Monteur, die Dekortüren zu überprüfen.

### **Wenn das Gerät laut ist, überprüfen Sie Folgendes:**

- Steht das Gerät waagrecht und stabil?
- Sind Seiten- und Rückwände frei und sind auf dem Gerät keine Gegenstände abgestellt?
- Hinweis: Das Kühlgas im Tiefkühlschrank kann auch dann leichte Blubber- oder Gurgelgeräusche verursachen, wenn der Kompressor nicht in Betrieb ist.

### **Wenn das Gerät piept, überprüfen Sie Folgendes:**

- Ist die Tür geschlossen?

### **Wenn sich Wasser in der Bodenfläche des Tiefkühlschranks befindet, überprüfen Sie Folgendes:**

- Überprüfen Sie, ob beim Öffnen der Tiefkühlschranktür etwas Widerstand besteht. Wenn sie sich bei der kleinsten Berührung öffnet, bedeutet das möglicherweise, dass die Türdichtung ersetzt werden muss.

- Überprüfen Sie die Türdichtung auf Knicke, Schmutz oder Beschädigungen. Sollten Sie eines dieser Probleme feststellen und nicht selbst beheben können, wenden Sie sich bitte an den Kundendienst, damit dieser die Dichtung ersetzen kann.
- Dies kann daran liegen, dass die Dekortüren nicht richtig montiert wurden. Wenn Sie vollkommen unsicher sind, bitten Sie Ihren Monteur, die Dekortüren zu überprüfen.

**Wenn sich im Tiefkühlschrank übermäßig viel Eis gebildet hat:**

- Es ist normal, dass sich etwas Eis im Tiefkühlschrank bildet. Dies stellt keinen Fehler am Gerät dar.
- Überprüfen Sie, ob beim Öffnen der Tiefkühlschranktür etwas Widerstand besteht. Wenn sie sich bei der kleinsten Berührung öffnet, bedeutet das möglicherweise, dass die Türdichtung ersetzt werden muss.
- Überprüfen Sie die Türdichtung auf Knicke, Schmutz oder Beschädigungen. Sollten Sie eines dieser Probleme feststellen und nicht selbst beheben können, wenden Sie sich bitte an den Kundendienst, damit dieser die Dichtung ersetzen kann.
- Dies kann daran liegen, dass die Dekortüren nicht richtig montiert wurden. Wenn Sie vollkommen unsicher sind, bitten Sie Ihren Monteur, die Dekortüren zu überprüfen.

**Vorbereitung für die Installation**

**Dieses Gerät darf niemals in der Nähe von Hitzequellen installiert werden, beispielsweise nicht in der Nähe von Heizelementen oder Herden oder an feuchten Orten.**

**Lassen Sie sich bei der Installation dieses Geräts von einer oder zwei weiteren Personen helfen. Dieses Gerät kann scharfe Kanten haben. Tragen Sie für Aufgabe und Umgebung angemessene Persönliche Schutzausrüstung.**

- Mit den höhenverstellbaren Füßen an der Vorderseite des Geräts sorgen Sie dafür, dass das Gerät eben steht.
- Das Kühlsystem an der Geräterückseite darf die dahinter liegende Wand nicht berühren. Je größer die Lücke zwischen Geräterückseite und Wand, desto besser.
- Das Gerät muss mit ausreichender Belüftung installiert werden. Sorgen Sie dafür, dass über dem Gerät Luft entweichen kann und dass zwischen Geräterückseite und Wand ausreichend Platz vorhanden ist.

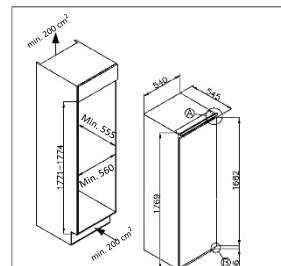

**Belüftung**

Der wichtigste Punkt bei der Installation von Kühlgeräten in eine Einbauküche ist die Belüftung. Die vom Kühlbereich abgezogene Wärme muss in die Atmosphäre abgegeben werden. Eine fehlerhafte Belüftung kann zu einem vorzeitigen Kompressorfehler, einem übermäßigen Stromverbrauch oder einem Gesamtsystemfehler führen und kann die mit dem Gerät bereitgestellte Garantie ungültig machen. Bei Produkten, die in eine große Gehäuseeinheit eingebaut werden sollen, müssen die folgenden Voraussetzungen erfüllt sein:

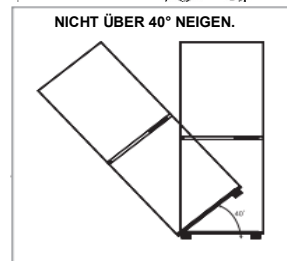

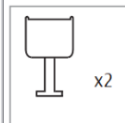
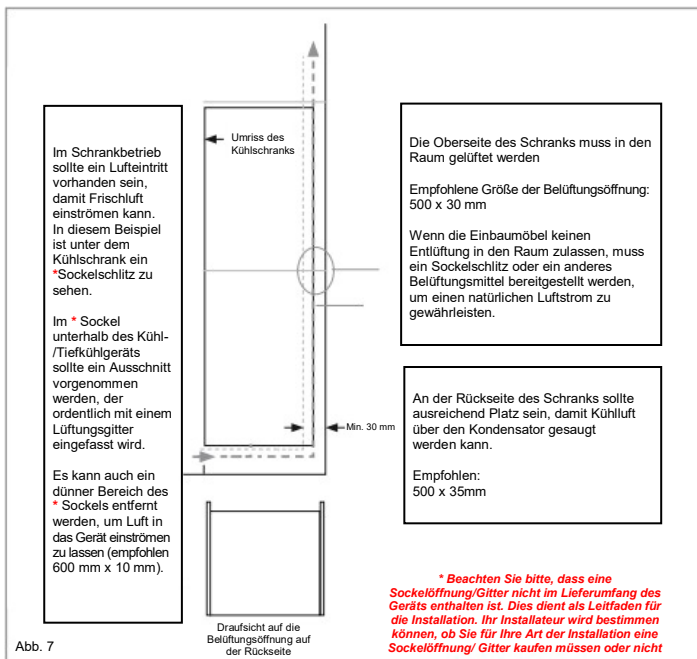

Der offene Kanal an der Rückseite ist deutlich sichtbar dargestellt. Für den ordnungsgemäßen Betrieb des Geräts ist es wichtig, dass die Oberseite des Gehäuses nicht blockiert ist. Bei den meisten Geräten ist eine Kanaltiefe von 40-50 mm normal.

Am Sockel des Geräts ist eine Belüftungsöffnung erforderlich, damit die Luft über den Kompressor und den Wärmetauscher gesaugt werden kann. Der erforderliche Luftstrom kann durch Entfernen eines dünnen Sockelabschnitts (mindestens 600 mm x 10 mm empfohlen) erreicht werden.

**Je mehr Luft ein- und austreten kann, desto besser und effizienter ist der Betrieb des Produkts.**

## Einbau in den Schrank

Schieben Sie das Gerät mit Hilfe einer oder zwei anderer Personen in den Schrank. Am Boden des Geräts befinden sich zwei Metallplatten. Bringen Sie die mitgelieferten weißen Abstandhalter (Abb. 8) auf diese Platten, wie in Abb. 9 dargestellt.

Das Gerät so in den Korpus stellen, dass an der Seite der Scharniere 3 bis 5 mm Freiraum bleiben

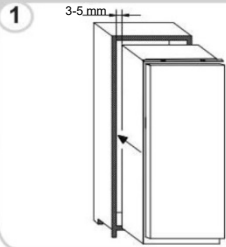

Nachdem Sie Gerätetür und Korpusfront aufeinander abgestimmt haben, befestigen Sie die Kunststoffabdeckungen aus dem Zubehörbeutel.

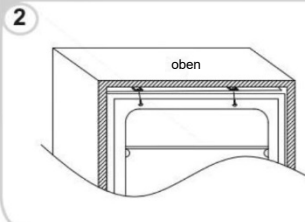

Schrauben Sie den Geräteboden fest.

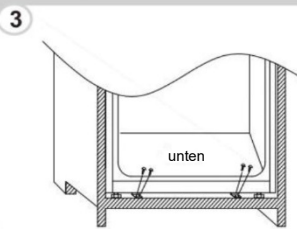

Bringen Sie die Dichtung des Geräts an und schneiden Sie gegebenenfalls überschüssige Teile ab. Bringen Sie an den unteren Teilen die Kunststoffabdeckungen

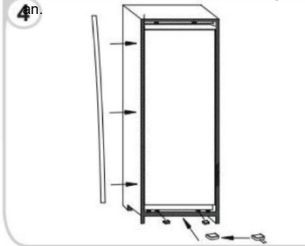

Achten Sie darauf, dass die Ränder der Abstandhalter waagrecht mit den Rändern des Schrankbodens sind.

### Montage der Stirntür

- Zwischen der Seite ohne Scharniere und der Korpuswand muss ein Abstand von 3 bis 4 mm vorhanden sein.
- Den Schieberegler in die Halterung einschieben und den Schieberegler 20 bis 22 mm vom Rand des Gehäuses entfernt an der Klappe befestigen, wie in Abb. 11 dargestellt, wobei sicherzustellen ist, dass sich der Schieberegler in der Mitte und waagrecht in der Halterung befindet. Fest von Hand anziehen.
- Die Lücke auf der Seite ohne Scharniere mit dem beiliegenden Dichtungs-/Dichtstreifen füllen, wie in Abb. 12 dargestellt.
- Die fertige Ansicht der Türschieber sollte denen in der Abbildung 14 ähnlich sein, die 2 montierte Schieberegler zeigt.
- **Stellen Sie sicher, dass sich die Gerätetüren ordnungsgemäß öffnen und schließen lassen und dicht sind.**

Wenn Sie nach Abschluss der Montage mit dem Einpassen des Geräts in den Schrank zufrieden sind, biegen Sie die Teile der weißen Abstandhalter, die mit „S“ gekennzeichnet sind und lassen Sie sie einrasten, wie in der gepunkteten Umrislinie in Abb. 13 dargestellt. Lassen Sie die restliche Abdeckung der Abstandhalter über den Metallplatten.



Abb. 11



Abb. 12

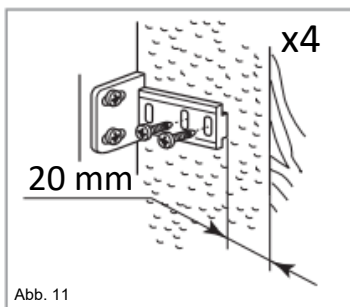

Abb. 13



Abb. 14

**Wichtig:** Prüfen Sie nach Abschluss der Montage, ob das Gerät im Schrank gesichert ist und ob die Tür/die Türen richtig schließen und öffnen. Wenn beim Öffnen der Türen kein Widerstand gegen die Türdichtung zu spüren ist, ist das Gerät und/oder die Dekortüren wahrscheinlich nicht richtig montiert worden.

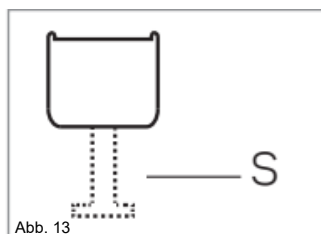
## Türanschlag Ihres Geräts ändern

Wir empfehlen Ihnen, sich bei der Durchführung dieser Arbeit von einer anderen Person helfen zu lassen, um die Türen zu stützen. Tragen Sie für die durchzuführenden Arbeiten stets die angemessene persönliche Schutzausrüstung. Bereiten Sie eine Oberfläche mit einem weichen, sauberen Tuch oder Ähnlichem vor, wo Sie die Tür während dieser Schritte platzieren können.

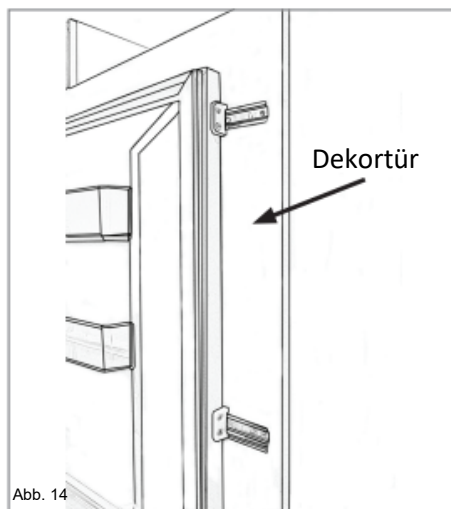
Abdeckung des rechten oberen Scharniers und Scharnier mit Schraubendreher entfernen.

1

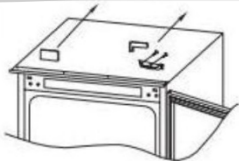

Entfernen Sie die Tür.

2



Nehmen Sie das rechte untere Scharnier und die linken Kunststoffstecker heraus und bringen Sie sie auf der gegenüberliegenden Seite neu an.

3

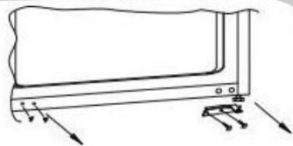

Montieren Sie das rechte obere Scharnier links unten und befestigen Sie die Abdeckung.

4

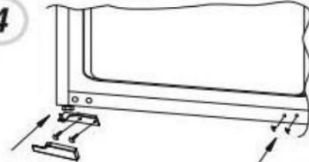

Setzen Sie die Tür auf dem unteren Scharnier ein und montieren Sie das untere Scharnier nach oben, um sicherzustellen, dass 1-2-3 sehr nah sind.

5

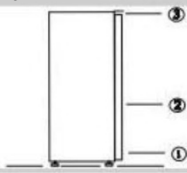

### Achten Sie darauf, dass die Türdichtungen korrekt sind:

Es ist normal, dass die Dichtung nach dem Ändern des Türanschlags zusammengedrückt wird. Verwenden Sie bei geschlossener Tür einen Föhn, um die Dichtung zu erweitern und den Abstand zwischen Tür und Gerätekorpus zu füllen.

Achten Sie darauf, den Föhn nicht zu nah am Gerät zu benutzen, was die Dichtung beschädigen könnte. Ein Abstand von etwa 10 cm sollte ausreichend sein.

Lassen Sie die Dichtung und die Tür danach erst abkühlen, bevor Sie sie berühren.

Anschließend sollte die Dichtung in ihrer Position bleiben.

Gracias por comprar este producto.

Antes de utilizar el frigorífico, lea con atención el manual de instrucciones para aprovechar al máximo sus prestaciones. Guarde toda la documentación para utilizarla más adelante o para otros propietarios. Este producto es para uso doméstico o para aplicaciones similares exclusivamente; por ejemplo:

- Cocina para el personal de tiendas, oficinas y otros lugares de trabajo
- Finca rústicas, clientes de hoteles, moteles y otros entornos residenciales
- Habitaciones de huéspedes (Bed and Breakfasts)
- Servicios de catering y aplicaciones similares no destinadas a la venta al por menor

Este electrodoméstico solo debe utilizarse para conservar alimentos, cualquier otro uso se considera peligroso y el fabricante no se responsabilizará cuando se incumplan las instrucciones. Asimismo, se recomienda tomar nota de las condiciones de la garantía.

## **INFORMACIÓN DE SEGURIDAD**

**Esta guía contiene información de seguridad importante.**

**Aconsejamos guardar estas instrucciones en un lugar seguro para que puedan consultarse con facilidad y se tenga una experiencia satisfactoria con el electrodoméstico. El frigorífico contiene gas refrigerante (R600a: isobuteno) y gas aislante (ciclopentano) que son inflamables, a pesar de su gran compatibilidad con el medio ambiente.**



## **Precaución, riesgo de incendio**

**Si el circuito de refrigerante se daña:**

- **Evite las llamas abiertas y las fuentes de ignición.**

**Ventile bien el lugar en el que se encuentra el electrodoméstico.**

## **ADVERTENCIA:**

- **Durante la limpieza y el transporte debe prestar atención para no tocar los cables metálicos del condensador que se encuentran en la parte trasera del aparato; podría sufrir lesiones en los dedos y las manos o dañar el producto.**
- **Este electrodoméstico no está diseñado para instalarse**

**apilado en otro aparato. No intente sentarse o ponerse de pie en la superficie del electrodoméstico, ya que no está diseñado para esto. Podría sufrir lesiones u ocasionar daños al aparato.**

- **Asegúrese de que el cable eléctrico no quede atrapado debajo el electrodoméstico durante y después de su transporte/traslado para evitar cortes o daños en el cable.**
- **Cuando instale el electrodoméstico, tenga cuidado de no dañar el suelo, los tubos, el revestimiento de las paredes, etc. No tire de la tapa o del tirador del electrodoméstico para moverlo. No permita que los niños jueguen con el electrodoméstico ni que manipulen los mandos. La empresa declina cualquier**

**responsabilidad en caso de que no se respeten las instrucciones.**

- **No instale el electrodoméstico en lugares húmedos, con grasa o polvo, ni lo exponga a la luz solar directa y al agua.**
- **No instale el electrodoméstico cerca de calentadores o materiales inflamables.**
- **No abra la tapa si se produce un corte de corriente. El corte de corriente no debería afectar a los alimentos congelados si dura menos de 20 horas. Cuando su duración sea mayor, habrá que comprobar los alimentos y consumirlos de inmediato o cocinarlos y volverlos a congelar.**
- **No se preocupe si tiene dificultad para abrir la tapa del arcón congelador justo después de cerrarla. Esto se debe a la diferencia de presión, que suele compensarse en**

**unos minutos, tras lo cual es posible abrir de nuevo la tapa.**

- **No conecte el electrodoméstico a la electricidad hasta que haya retirado todo el embalaje y los protectores de transporte.**
- **Si el electrodoméstico se ha transportado en horizontal, espere al menos 4 horas antes de encenderlo para que el aceite del compresor se asiente.**
- **Este congelador solo debe utilizarse para el fin previsto (es decir, guardar y congelar comestibles).**
- **No guarde medicinas ni material de investigación en los enfriadores de vino. Si se guarda material que requiera un control estricto de las temperaturas de conservación, es posible que se deteriore o que se produzca una reacción incontrolada peligrosa.**
- **Antes de realizar cualquier operación, desconecte el cable**

**eléctrico de la toma de corriente.**

- **Cuando reciba el electrodoméstico, compruebe que no está dañado y que todos los componentes y accesorios se encuentran en perfecto estado.**
- **Si descubre una fuga en el sistema de refrigeración, no toque la toma de corriente de la pared ni utilice llamas abiertas. Abra la ventana y permite que el lugar se ventile. Luego llame al centro de servicio para solicitar que reparen el producto.**
- **No utilice cables prolongadores ni adaptadores.**
- **No tire del cable ni doble demasiado; tampoco debe tocar el enchufe con las manos mojadas.**
- **No permita que el enchufe o el cable eléctrico se dañen, ya que podrían producirse**

**descargas eléctricas o incendios.**

- **Para evitar riesgos, el fabricante, su representante de servicio o cualquier otra persona cualificada deben cambiar cualquier cable de alimentación que esté dañado.**
- **No coloque ni guarde materiales inflamables y altamente volátiles, como éter, gasolina, LPG, gas propano, aerosoles en lata, pegamentos, alcohol puro y demás. Estos materiales podrían ocasionar una explosión.**
- **No utilice ni guarde aerosoles inflamables, como pintura en aerosol, cerca de los enfriadores de vino. Podría producirse una explosión o un incendio.**
- **No coloque objetos o recipientes llenos de agua sobre el electrodoméstico.**
- **No recomendamos utilizar**

**cables prolongadores ni adaptadores múltiples.**

- **No incinere el electrodoméstico. Tenga cuidado para no dañar los tubos/circuito de refrigeración del electrodoméstico durante el transporte y el uso. Si se produce algún desperfecto, no exponga el electrodoméstico al fuego o a posibles fuentes de ignición y ventile de inmediato el lugar donde se encuentre.**
- **El sistema de refrigeración que se encuentra en la parte trasera dentro de los enfriadores de vino contiene refrigerante. Por tanto, evite dañar los tubos.**
- **No utilice aparatos eléctricos dentro de los compartimentos para la conservación de alimentos del electrodoméstico, a menos que sean del tipo que recomienda el fabricante.**

- **No dañe el circuito de refrigerante.**
- **No utilice aparatos mecánicos ni otros medios para acelerar el proceso de descongelación y siga las recomendaciones del fabricante.**
- **No utilice aparatos eléctricos dentro de los compartimentos para la conservación de alimentos, a menos que sean del tipo que recomienda el fabricante.**
- **Para evitar cortes o lesiones, no toque los elementos internos de refrigeración, sobre todo con las manos húmedas.**
- **Mantenga despejadas las ranuras de ventilación de la carcasa del electrodoméstico o de la estructura integrada.**
- **No utilice objetos afilados o puntiagudos, como cuchillos o tenedores, para quitar el hielo.**
- **Nunca utilice secadores de**

**pelo, calentadores eléctricos u otros aparatos eléctricos para descongelar el electrodoméstico.**

- **No rasque el hielo o la escarcha que se generen con cuchillos u objetos afilados para eliminarlos. Podría dañar el circuito del refrigerante y el refrigerante podría derramarse, con la consiguiente posibilidad de ocasionar un incendio o lesiones oculares.**
- **No utilice dispositivos mecánicos ni otro equipo para acelerar el proceso de descongelación.**
- **Evite por completo el uso de llamas abiertas o equipo eléctrico, como calentadores, aparatos de limpieza a vapor, velas, lámparas de aceite y similares, para acelerar la fase de descongelación.**
- **No utilice agua para limpiar la**

**zona del compresor; pase meticulosamente un trapo seco después de limpiar para evitar que se oxide.**

- **Se recomienda mantener limpio el enchufe. Cualquier acumulación excesiva de polvo en el enchufe podría originar un incendio.**
- **El electrodoméstico es un producto diseñado y fabricado para el uso doméstico.**
- **La garantía no tendrá validez si el producto se instala o utiliza en zonas que no sean residenciales o de viviendas privadas.**
- **El producto se debe instalar, situar y utilizar de forma correcta con arreglo a las instrucciones que se proporcionan en el manual de instrucciones suministrado.**
- **La garantía solo es aplicable a productos nuevos y no puede traspasarse si se vende el**

**producto.**

- **Nuestra empresa queda exenta de cualquier responsabilidad por daños incidentales o indirectos.**
- **La garantía no conlleva ninguna merma en sus derechos legales o estatutarios.**
- **No repare los enfriadores de vino. Estas intervenciones son responsabilidad exclusiva del personal cualificado.**
- **Si está desechando un producto antiguo con un candado o pestillo instalado en la puerta, asegúrese de dejarlo en condiciones seguras para evitar que los niños puedan quedar atrapados.**
- **Este electrodoméstico pueden utilizarlo niños a partir de 8 años de edad y personas con facultades físicas, sensoriales o mentales reducidas, o con falta de experiencia y conocimiento,**

**si lo emplean bajo supervisión adecuada o se les instruye acerca de la seguridad del producto y entienden los riesgos que comporta.**

- **Los niños no deben jugar con el electrodoméstico. Los niños no deberían limpiar ni mantener el producto sin supervisión.**
- **Cerraduras: Si el frigorífico/congelador puede bloquearse, mantenga la llave fuera del alcance de los niños e impida que permanezca en las proximidades para evitar que queden atrapados. Cuando deseche un frigorífico/congelador antiguo, debe romper los cierres y las cerraduras como medida de seguridad.**
- **Está permitido que los niños de 3 a 8 años de edad carguen o descarguen este aparato.**

**ADVERTENCIA: Al colocar el**

**electrodoméstico en su sitio, asegúrese de que el cable de alimentación no esté pinzado ni dañado.**

**ADVERTENCIA: No coloque tomas de corriente múltiples portátiles o fuentes de alimentación portátiles en la parte posterior del electrodoméstico.**

**Para evitar que los alimentos se contaminen, respete las instrucciones siguientes.**

- **Abrir la puerta durante un tiempo prolongado puede provocar un aumento significativo de la temperatura en los compartimentos del electrodoméstico.**
- **Limpie regularmente las superficies que puedan entrar en contacto con alimentos y sistemas de drenaje accesibles.**
- **Limpie los depósitos de agua si no se han utilizado durante 48 horas. Enjuague el sistema de agua conectado al suministro**

**de agua si no se ha extraído agua durante 5 días.**

- **Guarde la carne y el pescado crudos en recipientes adecuados en el frigorífico, para evitar que entren en contacto con otros alimentos o goteen sobre ellos.**
- **Los compartimentos de congelación de dos estrellas (si el aparato dispone de ellos) son adecuados para conservar alimentos precongelados, guardar o hacer helados y producir cubitos de hielo.**
- **Los compartimentos de una, dos y tres estrellas (si el aparato dispone de ellos) no son adecuados para congelar alimentos frescos.**
- **Para evitar la aparición de moho, el aparato se debe apagar, descongelar, limpiar y secar, además de dejar la puerta abierta, cuando vaya a permanecer vacío durante**

**largos periodos de tiempo.**

**ADVERTENCIA:** Durante el uso, el mantenimiento y la eliminación del aparato, preste atención al símbolo situado en el lado izquierdo de la parte trasera del aparato (panel trasero o compresor).

Se trata del símbolo de aviso de incendio. En los tubos de refrigerante y el compresor hay materiales inflamables.

Manténgase alejado de focos de fuego durante el uso, el mantenimiento y la eliminación del aparato.

## DESGUACE DE ELECTRODOMÉSTICOS ANTIGUOS



Este electrodoméstico tiene la marca de conformidad con la Directiva europea 2012/19/UE sobre residuos de aparatos eléctricos y electrónicos (RAEE).

Los RAEE contienen sustancias contaminantes (que pueden tener consecuencias negativas para el medio ambiente) y componentes básicos (que pueden reutilizarse). Es importante someter los RAEE a procedimientos específicos para eliminar y desechar de manera correcta todos los contaminantes, además de recuperar y reciclar todos los materiales.

Todos personalmente somos importantes cuando se trata de garantizar que los RAEE no se conviertan en un problema ambiental. Para esto, es fundamental respetar algunas reglas básicas:

Los RAEE no deben tratarse como residuos domésticos.

Los RAEE deben entregarse en los puntos de recogida pertinentes que gestionan los municipios o las empresas autorizadas. En algunos países existe un servicio de recogida de RAEE de gran tamaño.

En muchos países se puede entregar el electrodoméstico antiguo al comprar otro nuevo en el establecimiento, que deberá recogerlo de forma gratuita siempre que se trate de un aparato equivalente y que tenga las mismas funciones que el suministrado.

### Conformidad

Al colocar la marca  en este producto, declaramos, bajo nuestra propia responsabilidad, el cumplimiento de todos los requisitos europeos en términos de seguridad, salud y medio ambiente, establecidos en la legislación para este producto

### Ahorro energético

Para ahorrar más energía, recomendamos lo siguiente:

Instale el electrodoméstico en un lugar con buena ventilación, que esté lejos de fuentes de calor y no quede expuesto a la luz solar directa.

Procure no guardar alimentos calientes en el frigorífico para evitar que la temperatura interior aumente y el compresor funcione de manera continua.

No introduzca demasiados alimentos para garantizar una circulación de aire adecuada.

Descongele el electrodoméstico si tiene hielo para facilitar la transferencia del frío.

Si se corta la corriente eléctrica, es aconsejable mantener las puertas del frigorífico cerradas.

Abra las puertas o manténgalas abiertas lo menos posible.

Evite ajustar temperaturas demasiado bajas.

Elimine el polvo de la parte trasera del electrodoméstico.

## Antes del primer uso

### **Debe permitir que el congelador se asiente durante al menos cuatro horas antes de encenderlo.**

Se recomienda limpiar el interior del aparato antes del primer uso, utilizando una solución de bicarbonato de sodio y agua tibia y luego secando a fondo el interior.

El congelador puede tener un cierto olor al primer uso. Esto desaparecerá a medida que el aparato se enfríe.

### **Tenga en cuenta que:**

El aparato comenzará a funcionar en el ajuste de temperatura 3 y funcionará continuamente hasta que alcance la temperatura correcta.

Si el aparato está apagado, debe dejar pasar cinco minutos antes de volver a encenderlo para evitar daños innecesarios en el compresor.

Nunca almacene artículos inflamables o explosivos y ácidos corrosivos fuertes o álcalis en el aparato.

Este congelador enfría sus alimentos haciendo que el interior de la parte posterior de la cavidad se enfríe. Es normal que la escarcha se acumule en esta superficie; luego se disipa y drena a través de un pequeño desagüe en la parte inferior, donde se evapora sin provocar daños.

La presencia de algo de escarcha no indica un mal funcionamiento del congelador.

## Uso del congelador

- Los compartimentos del congelador están diseñados para almacenar sólo alimentos congelados.
- Nunca ponga alimentos calientes o tibios en el congelador, déjelos enfriar completamente antes.
- Siga las instrucciones que aparecen en el envase de alimentos para el almacenamiento de alimentos congelados. Si no se proporciona información, los alimentos no deben almacenarse durante más de tres meses después de la fecha de compra.
- Guarde los alimentos en envases pequeños (a ser posible de menos de 2,5 kg). Esto reduce el tiempo de congelación y mejora la calidad de los alimentos después de la descongelación.
- Envuelva los alimentos antes de introducirlos en el congelador. Para evitar que el envoltorio se pegue entre sí mismo, asegúrese de que esté seco.
- Etiquete los alimentos antes de congelarlos con información que incluya el tipo de alimentos y las fechas de almacenamiento y caducidad.
- Una vez descongelados los alimentos, no deben volver a congelarse a menos que se hayan cocinado completamente. Para evitar despilfarro, descongele solo la cantidad de alimentos necesaria.
- Las bebidas embotelladas o enlatadas no deben almacenarse en el compartimento del congelador, ya que podrían explotar.
- Compruebe la placa de clasificación para confirmar la cantidad máxima de alimentos frescos que se pueden congelar en un plazo de 24 horas.

**No intente congelar más de la cantidad máxima.**

## Almacenamiento

El congelador sirve para el almacenamiento de alimentos a corto-medio plazo. Aunque se pueden mantener temperaturas bajas, no se recomiendan períodos prolongados de almacenamiento de alimentos.

A medida que el aire frío circula dentro del congelador, la temperatura puede variar entre las diferentes secciones. Como tales, los alimentos deben almacenarse en diferentes secciones según el tipo y el plazo de almacenamiento. Las secciones inferiores son las partes más frías del congelador.

Las dos secciones superiores tienen solapas levadizas que permanecen abiertas para facilitar la carga y descarga. Las 5 secciones restantes son cajones.

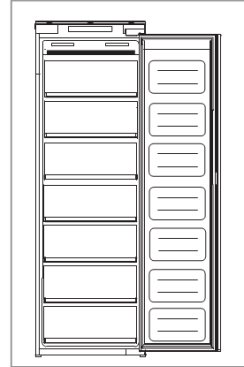

El 6º ajuste en el panel de control, representado por el copo de nieve (Fig. 2), es una función de súper-congelación. Esto debe usarse cuando se congelen grandes cantidades de alimentos a la vez. Active esta función 2 o 3 horas antes de introducir los alimentos y no la deje funcionar durante más de lo necesario. Dejar que funcione durante más tiempo supondría una carga innecesaria para el sistema de refrigeración. La función se desactivará automáticamente después de aproximadamente 24 horas.



Fig. 2

La configuración que ahorra más energía requiere colocar cajones, fiambreras y estantes en el producto. Consulta las imágenes anteriores.

### Panel de control

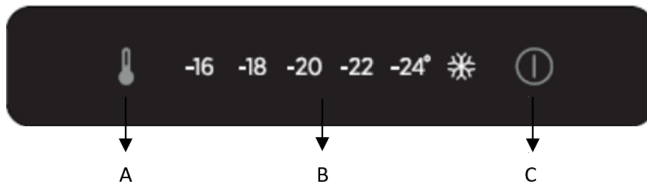

La imagen de arriba es el panel de control, y solo los botones de la izquierda y la derecha son funcionales para controlar el refrigerador. El botón derecho es para encender / apagar el refrigerador, mientras que el botón izquierdo es para ajustar la temperatura.

#### A. Botón de ajuste de temperatura del refrigerador

Este botón se usa para ajustar la temperatura dentro del congelador. Presione este sensor para realizar el ajuste y luego tantas veces como sea necesario hasta que se seleccione el nivel deseado. Los ajustes oscilan entre -16 ° C, -18 ° C, -20 ° C, -22 ° C, -24 ° C y función de supercongelación.

Iniciar la función de súper congelación: cuando se selecciona súper enfriamiento, significa que el refrigerador funcionará a -24 ° C durante 24 horas, después de eso, la función se cerrará automáticamente y luego volverá a la configuración de temperatura original.

**Tenga en cuenta:** Siempre que sea posible, evite tener el ajuste de temperatura en la función de supercongelación o -24 ° C en todo momento. Esto ayudará a aliviar la tensión en el compresor y el sistema de refrigeración.

#### B. Pantalla de ajuste de temperatura del refrigerador

Esta pantalla iluminará el ajuste de temperatura actual. El ajuste de la temperatura recorrerá esta pantalla.

**Tenga en cuenta:** no utiliza números para cambiar la temperatura. En su lugar, use el botón de ajuste de temperatura del refrigerador (A).

### C. Botón de encendido

Pulse el botón durante 3 segundos para encender o apagar el aparato.

Este producto tiene función de memoria de apagado o falla de energía.

Posición	Condiciones
1-2	Temperatura de verano o ambiente comprendida entre 25 y 35 °C
3-4	Temperatura de primavera, otoño o ambiente comprendida entre 15 y 25 °C
5	Temperatura de invierno o ambiente comprendida entre 5 y 15 °C
Quick Freeze	Congelación rápida

## Cuidado y limpieza

### **Siempre desconecte el aparato de la fuente de alimentación antes de cualquier limpieza o mantenimiento**

Las secciones del congelador deben limpiarse con una solución de bicarbonato de sodio y agua tibia. No utilice productos o detergentes abrasivos. Después de lavar, enjuague y seque bien. Limpie los compartimentos por separado con una solución suave de líquido de lavado y agua. No utilice limpiadores abrasivos ni detergentes.

Si el aparato no debe utilizarse durante largos períodos de tiempo, desenchúfelo y límpielo. Las puertas deben dejarse ligeramente entreabiertas para evitar la formación de moho y olores desagradables.

### **Descongelación del congelador**

Cuando la capa de escarcha presente en el compartimento congelador supere los 3 mm, se recomienda proceder a la descongelación ya que aumenta el consumo energético.

- 1) Apague el aparato
- 2) Desconecte el cable de alimentación.
- 3) Retire los alimentos congelados y colóquelos temporalmente en un lugar fresco.
- 4) Deje la puerta del congelador abierta para acelerar la descongelación.
- 5) Recoja el agua en la parte inferior del producto.
- 6) Seque el congelador.
- 7) Vuelva a conectar el cable de alimentación y configure los valores deseados.
- 8) Espere un momento y reintroduzca los alimentos congelados.

#### **ADVERTENCIA:**

Evite absolutamente el uso de llamas abiertas o aparatos eléctricos, como calentadores, limpiadores a vapor, velas, lámparas de aceite y similares para acelerar la fase de descongelación.

No raspe con un cuchillo u objeto afilado para eliminar la escarcha o el hielo presente. Estos pueden dañar el circuito de refrigerante, cuya fuga puede provocar un incendio o dañar sus ojos.

## **Solución de problemas**

Si tiene algún problema con su aparato, debe consultar la sección de solución de problemas antes de llamar a la Atención al Cliente Montpellier.

### **Si el aparato no funciona, compruebe:**

- Que el aparato recibe alimentación.
- Que los fusibles de la casa están intactos y que el fusible en el enchufe no ha saltado.
- El congelador no se ha apagado
- Que el enchufe está funcionando bien. Para comprobarlo, conecte otro electrodoméstico para ver si el enchufe está defectuoso.

### **Si el aparato está funcionando, pero no muy bien, compruebe:**

- Que el aparato no esté sobrecargado.
- Que el termostato está ajustado a una temperatura adecuada.

- Que las puertas se cierran correctamente.
- Que el sistema de refrigeración en la parte trasera del aparato está limpio y libre de polvo, y no toca la pared trasera.
- Que hay suficiente ventilación en las paredes laterales y traseras.
- Esto puede deberse a que la(s) puerta(s) decorativa(s) no esté(n) correctamente instalada(s), lo que provoca que la puerta del congelador no se cierre correctamente. Si no está seguro, pida a su instalador que compruebe las puertas decorativas.

**Si el aparato es ruidoso, compruebe:**

- Que el aparato esté nivelado y estable.
- Que las paredes laterales y traseras estén libres, y que no hay nada apoyándose sobre el aparato.
- Nota: El gas de refrigeración en el sistema puede hacer un ligero ruido de burbujeo o gorgoteo, incluso cuando el compresor no está funcionando.

**Si el aparato emite un pitido, compruebe:**

- Que la puerta esté cerrada.

**Si hay agua en la base del congelador, compruebe:**

- Compruebe que hay cierta resistencia al abrir la puerta del aparato. Si se abre al más ligero toque, puede significar que el sello de la puerta tenga que ser sustituido.
- Compruebe que el sello de la puerta no presente grietas, residuos o daños. Si nota alguno, y no puede resolver el problema usted mismo, póngase en contacto con Atención al Cliente para que el sello pueda ser reemplazado.
- Esto puede deberse a que la(s) puerta(s) decorativa no está correctamente instalada. Si no está seguro, pídale a su instalador que compruebe las puertas decorativas.

**Si se ha formado demasiado hielo en el congelador:**

- Es normal que se forme algo de hielo en el congelador. Esto no constituye un fallo con el aparato.
- Compruebe que hay cierta resistencia al abrir la puerta del aparato. Si se abre al más ligero toque, puede significar que el sello de la puerta tenga que ser sustituido.
- Compruebe que el sello de la puerta no presente grietas, residuos o daños. Si nota alguno, y no puede resolver el problema usted mismo, póngase en contacto con Atención al Cliente para que el sello pueda ser reemplazado.
- Esto puede deberse a que la(s) puerta(s) decorativa no está correctamente instalada. Si no está seguro, pídale a su instalador que compruebe las puertas decorativas.

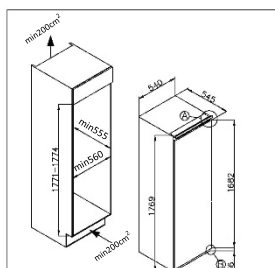

## Preparación para la instalación

Este aparato nunca debe instalarse cerca de fuentes de calor, p.ej. elementos calefactores o cocinas, ni en lugares húmedos.

Busque la ayuda de otra persona, o dos, al instalar este aparato. Este aparato puede tener bordes afilados. Llevar un EPI adecuado para la tarea y el medio ambiente.

- Para asegurarse de que el aparato está nivelado, debe usar los pies regulables de altura en la parte frontal del mismo.
- El sistema de refrigeración situado en la parte trasera del



Fig. 6

aparato no debe tocar la pared trasera. Cuanto mayor sea el hueco, mejor.

- El aparato debe instalarse con una ventilación adecuada. Asegúrese de que hay espacio por encima del aparato para permitir que salga aire y que haya espacio entre la parte trasera del aparato y la pared

## Ventilación

La consideración principal al instalar cualquier unidad de refrigeración en una cocina equipada es la ventilación. Es necesario disipar el calor del compartimento de refrigeración a la atmósfera. La ventilación incorrecta puede provocar un fallo prematuro del compresor, un consumo excesivo de energía, un fallo total del sistema y puede invalidar la garantía proporcionada con el aparato. En el caso de los productos destinados a ser instalados en una unidad de alojamiento de altura, deberán cumplirse los siguientes requisitos:

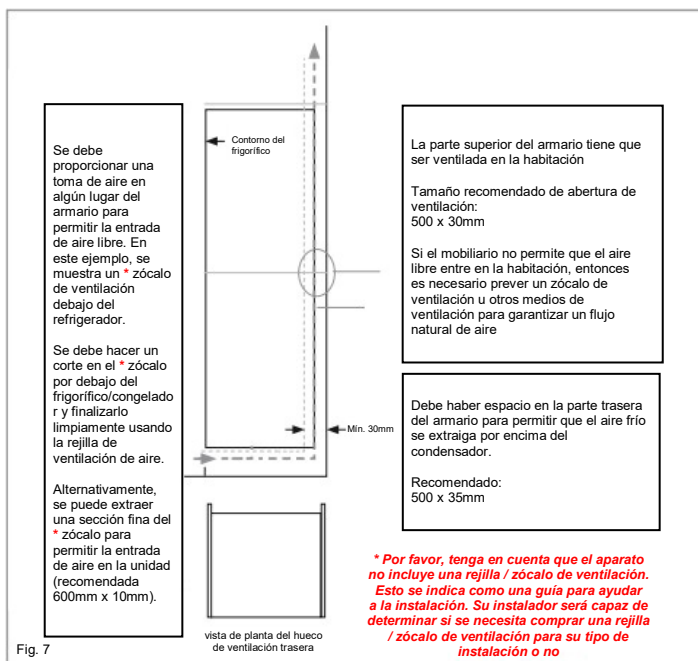

El canal abierto en la parte trasera se muestra claramente. Para el correcto funcionamiento del aparato es importante que la parte superior de la unidad de alojamiento no esté bloqueada. Una profundidad de canal de 40-50 mm es normal para la mayoría de las unidades.

Se requiere un orificio de ventilación en el zócalo de la unidad; esto permite que el aire sea extraído por encima del compresor y del intercambio de calor. El flujo de aire requerido se puede lograr mediante la eliminación de una sección delgada del zócalo (mínimo recomendado 600 mm x 10 mm).

**Como regla general, cuanto más aire pueda entrar y salir, mejor y más eficiente es el funcionamiento del producto.**

## Instalación en el armario

Con la ayuda de otra persona, o dos, meta el aparato en el armario. Hay dos placas metálicas en la base del aparato. Ajuste los separadores blancos suministrados (Fig. 8) a estas placas, según Fig. 9.

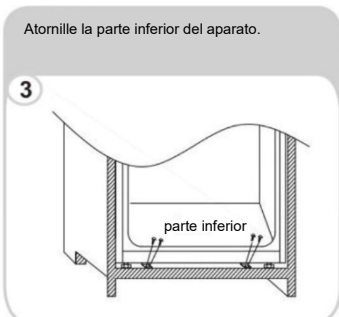
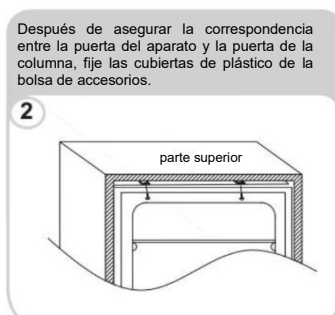
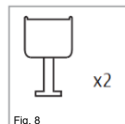

Asegúrese de que los labios de los espaciadores estén nivelados con el labio de la base del armario.

## Montaje de la puerta frontal

- Asegúrese de que hay un espacio de 3 a 4 mm entre el lado sin bisagras y la pared del armario.
- Coloque el deslizador en el soporte y fije el deslizador a la puerta frontal a 20 a 22 mm del borde de la puerta como se muestra en la figura 11, asegurando que el deslizador se coloca de forma central y horizontal dentro del soporte. Apriete con seguridad a mano.
- Llene el hueco en el lado sin bisagras con la junta / tira de sellado proporcionada, como se muestra en la figura 12.
- El aspecto terminado para los deslizadores de puerta debe ser similar a lo mostrado en la Fig. 14, que muestra 2 deslizadores en su lugar.
- **Asegúrese de que la puerta del aparato se abre, se cierra y se sella correctamente.**

Una vez completado, y si está satisfecho con el ajuste del aparato en el armario, doble y ajuste las partes de los espaciadores blancos marcados "S" como se muestra en el esquema punteado en la figura 13. Deje el resto de la cubierta espaciadora en su lugar sobre las placas metálicas.

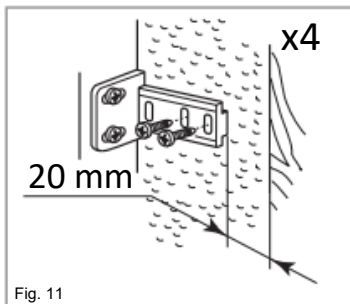

Fig. 11

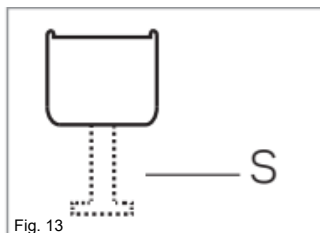

Fig. 13

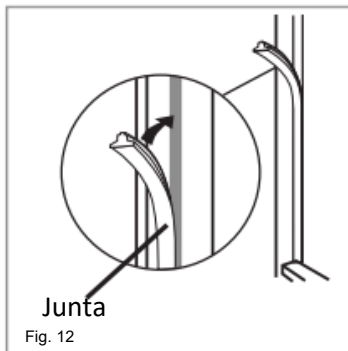

Fig. 12



Fig. 14

**Importante:** Una vez finalizada la instalación, compruebe que el aparato está fijado dentro de la unidad y que la puerta o puertas se cierran y se abran adecuadamente. Si no hay resistencia de las juntas de la puerta al abrir las puertas, es probable que el aparato o las puertas decorativas no estén correctamente instaladas.

## Inversión de la puerta del aparato

Le recomendamos que busque la ayuda de otra persona para sujetar las puertas durante la ejecución de esta operación. Siempre use el EPI (Equipo de Protección Individual) adecuado para la tarea que está realizando. Prepare una superficie con un trapo suave y limpio o similar donde se puede colocar la puerta durante estos pasos.

Retire la cubierta de la bisagra derecha superior y la bisagra con un destornillador.



Retire la puerta.



Retire la bisagra inferior derecha y los tapones plásticos de la izquierda y vuelva a colocarlos en el lado opuesto.



Monte la bisagra superior derecha en la parte inferior izquierda y coloque la tapa.

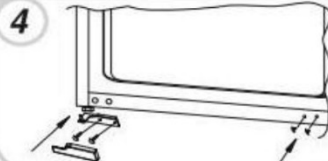

Asiente la puerta en la bisagra inferior y monte la bisagra inferior en la parte superior, asegúrese de 1-2-3 están muy cerca

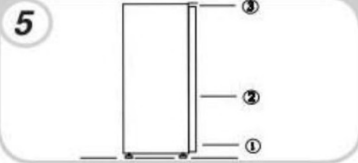

### Asegurar los sellos de la puerta correctamente:

Es normal que el sello se comprima después de que la puerta se haya invertido. Con la puerta cerrada, utilice un secador de pelo para expandir el sello y llenar el espacio entre la puerta y el cuerpo del aparato.

Tenga cuidado de no usar el secador de pelo demasiado cerca del aparato, lo que podría dañar el sello. Una distancia de aproximadamente 10 cm debe ser adecuada.

Cuando termine, deje que el sello y la puerta se enfríen antes de tocarlos. Una vez hecho esto, el sello debe permanecer en posición.

Nous vous remercions d'avoir acheté ce produit.

Avant d'utiliser votre réfrigérateur, veuillez lire attentivement ces instructions d'utilisation afin de maximiser ses performances. Conservez cette documentation pour pouvoir vous y référer ultérieurement ou pour les éventuels futurs propriétaires. Ce produit est destiné uniquement à un usage domestique ou autres usages similaires tels que :

l'espace cuisine réservé au personnel dans un magasin, des bureaux ou autres lieux de travail, dans les fermes-auberges, pour la clientèle des hôtels, motels et autres lieux de type résidentiel,

dans les chambres d'hôtes,

chez la restauration et autres services similaires, ce produit ne convient pas à la vente au détail.

Cet appareil doit être utilisé uniquement pour conserver de la nourriture ; tout autre usage est considéré comme dangereux et le fabricant ne sera pas tenu responsable en cas de mauvaise utilisation. Il est donc recommandé de prendre connaissance des conditions de garantie.

## **INFORMATIONS DE SÉCURITÉ**

**Ce guide contient de nombreuses informations de sécurité importantes. Nous vous suggérons de conserver ces instructions dans un endroit sûr afin de pouvoir les consulter facilement et d'avoir une bonne expérience avec l'appareil. Le réfrigérateur contient du gaz réfrigérant (R600a : isobutane) et du gaz isolant (cyclopentane), respectueux de l'environnement**

**mais qui sont toutefois inflammables.**



**Attention : risque d'incendie**

**En cas de dommage sur le circuit de réfrigération :**

- **Évitez les flammes nues et les sources d'inflammation.**

**Aérez correctement la pièce dans laquelle est installé l' appareil**

## **AVERTISSEMENT !**

- **Il faut faire attention, en nettoyant et en transportant l'appareil, de ne pas toucher les fils métalliques du condenseur à l'arrière de l'appareil, car vous pourriez vous blesser les doigts et les mains ou endommager votre**

**appareil.**

- **Cet appareil n'est pas conçu pour être empilé avec un autre appareil. N'essayez pas de vous asseoir ou de vous tenir debout sur votre appareil car il n'est pas conçu pour une telle utilisation. Vous pourriez vous blesser ou endommager l'appareil.**
- **Veillez à ce que le câble de réseau ne soit pas coincé sous l'appareil pendant et après le transport ou le déplacement de l'appareil, afin d'éviter que le câble de réseau ne soit coupé ou endommagé.**
- **Lors de la mise en place de votre appareil, veillez à ne pas endommager vos sols, tuyaux, revêtements muraux, etc. Ne pas déplacer l'appareil en tirant sur le couvercle ou la poignée. Ne permettez pas aux enfants de jouer avec l'appareil,**

**ou d'altérer les commandes.  
Notre société décline toute  
responsabilité en cas de non  
respect des instructions.**

- **N'installez pas l'appareil dans un endroit humide, gras ou poussiéreux et ne l'exposez pas à la lumière directe du soleil ni à l'eau.**
- **N'installez pas l'appareil à proximité de sources de chaleur ou de matériaux inflammables.**
- **En cas de panne de courant, n'ouvrez pas le couvercle. Les aliments congelés ne devraient pas être affectés si la défaillance dure moins de 20 heures. Si l'échec est plus long, alors les aliments doivent être vérifiés et consommés immédiatement ou cuits puis recongelés.**
- **Si vous trouvez que le couvercle du congélateur coffre est difficile à ouvrir juste après**

**l'avoir fermé, ne vous inquiétez pas. Ceci est dû à la différence de pression qui va s'égaliser et permet d'ouvrir le couvercle normalement après quelques minutes.**

- **Ne branchez pas l'appareil à l'alimentation électrique avant d'avoir retiré tous les emballages et les protections de transport.**
- **Laisser reposer pendant au moins 4 heures avant la mise en marche pour permettre à l'huile du compresseur de se déposer si le compresseur même est transportée horizontalement.**
- **Ce congélateur ne doit être utilisé que pour l'usage auquel il est destiné (c'est-à-dire la conservation et la congélation des aliments comestibles).**
- **Ne stockez pas de médicaments ou de matériels de recherche dans les caves à**

**vin. Lorsqu'un matériel nécessitant un contrôle strict des températures de conservation doit être conservé, il est possible qu'il se détériore ou qu'une réaction non contrôlée survienne pouvant entraîner des risques.**

- **Avant toute intervention, débranchez le cordon d'alimentation de la prise murale.**
- **À la livraison, vérifiez que le produit n'est pas endommagé et que toutes les pièces et accessoires sont en parfait état.**
- **Si une fuite est détectée dans le système de réfrigération, ne touchez pas la prise murale et n'utilisez pas de flammes nues. Ouvrez la fenêtre et aérez la pièce. Appelez ensuite le Centre de service pour demander une réparation.**
- **N'utilisez pas de rallonges ou d'adaptateurs.**

- **Ne tirez pas et ne pliez pas excessivement le cordon d'alimentation et ne touchez pas la prise avec les mains mouillées.**
- **N'endommagez pas la prise et/ou le cordon d'alimentation ; cela pourrait provoquer des chocs électriques ou des incendies.**
- **Si le câble d'alimentation est endommagé, il doit être remplacé par le fabricant, son agent d'entretien ou des personnes possédant le même type de qualification, afin d'éviter tout risque.**
- **Ne déposez pas et ne stockez pas de matériaux inflammables ou hautement volatils tels que de l'éther, de l'essence, du GPL, du gaz propane, des aérosols, des colles, de l'alcool pur, etc. Ces matériaux peuvent provoquer une explosion.**
- **N'utilisez pas et ne stockez pas**

**d'aérosols inflammables, tels que des pulvérisateurs de peinture, à proximité des caves à vin. Cela pourrait causer une explosion ou un incendie.**

- **Ne placez pas d'objets et/ou de récipients remplis d'eau au-dessus de l'appareil.**
- **Nous ne recommandons pas l'utilisation de rallonges et d'adaptateurs multidirectionnels.**
- **Ne jetez pas l'appareil au feu. Faites attention à ne pas endommager le circuit de refroidissement et les tuyaux de l'appareil pendant le transport et l'utilisation. En cas de dommage, n'exposez pas l'appareil à un incendie, à une source d'inflammation potentielle et ventilez immédiatement la pièce où se trouve l'appareil.**
- **Le système de réfrigération positionné derrière et dans les**

**caves à vin contient du réfrigérant. De ce fait, il est conseillé d'éviter d'endommager les tuyaux.**

- **N'utilisez pas d'appareils électriques dans les compartiments de conservation des aliments de l'appareil, excepté s'ils sont du type recommandé par le fabricant.**
- **N'endommagez pas le circuit réfrigérant.**
- **N'utilisez pas d'outils mécaniques ou autres équipements pour accélérer le processus de dégivrage, autres que ceux recommandés par le fabricant.**
- **N'utilisez pas d'appareils électriques dans les compartiments de conservation de la nourriture, excepté s'ils sont du type recommandé par le fabricant.**
- **Ne pas toucher les éléments de refroidissement internes, en**

**particulier avec les mains mouillées, pour éviter les fissures ou les blessures.**

- **N'obstruez pas les orifices d'aération dans l'appareil ou dans la structure dans laquelle il est intégré.**
- **N'utilisez pas d'objets pointus ou tranchants tels que des couteaux ou des fourchettes pour enlever le givre.**
- **N'utilisez jamais de sèche-cheveux, de radiateurs électriques ou d'autres appareils électriques de ce type pour le dégivrage.**
- **Ne grattez pas avec un couteau ou un autre objet pointu pour enlever le givre ou la glace qui se forme. Vous pourriez endommager le circuit réfrigérant. Toute fuite de liquide réfrigérant pourrait provoquer un incendie ou vous blesser au niveau des yeux.**
- **N'utilisez pas d'outils**

**mécaniques ou autres équipements pour accélérer le processus de dégivrage.**

- **N'utilisez jamais de flamme nue ou d'équipements électriques, par exemple des appareils de chauffage, des nettoyeurs à vapeur, des bougies, des lampes à huile et autres objets similaires pour accélérer le dégivrage.**
- **Ne jamais utiliser d'eau pour laver la position du compresseur, l'essuyer soigneusement avec un chiffon sec après le nettoyage pour éviter la rouille.**
- **Il est recommandé de maintenir la prise propre ; les résidus excessifs de poussière sur la prise peuvent provoquer un incendie.**
- **L' appareil est conçu et construit pour un usage domestique uniquement.**
- **La garantie sera annulée si l'**

**appareil est installé ou utilisé dans des locaux domestiques non résidentiels ou commerciaux.**

- **L' appareil doit être correctement installé, localisé et utilisé conformément aux instructions contenues dans le livret d'instructions fourni à l'utilisateur.**
- **La garantie est applicable uniquement aux produits neufs et n'est pas transférable en cas de revente du produit.**
- **Notre société décline toute responsabilité pour les dommages accidentels ou conséquentes.**
- **La garantie n'affecte en aucune façon vos droits statutaires ou légaux.**
- **N'effectuez pas de réparations sur les caves à vin. Toutes les interventions doivent être réalisées par un personnel qualifié uniquement.**

- **Si vous mettez au rebut un ancien produit doté d'un verrou ou d'un loquet sur la porte, assurez-vous qu'il est en bon état pour ne pas risquer qu'un enfant se retrouve coincé à l'intérieur.**
- **Cet appareil peut être utilisé par des enfants âgés de 8 ans et plus et des personnes dont les capacités physiques, sensorielles ou mentales sont réduites, ou des personnes dénuées d'expérience et de connaissances, à condition qu'ils aient été informés de la manière d'utiliser l'appareil en toute sécurité et qu'ils comprennent les risques impliqués.**
- **Les enfants ne doivent pas jouer avec l' appareil.  
L'entretien et le nettoyage ne doivent pas être effectués par des enfants sans surveillance.**
- **Verrous : si votre**

**réfrigérateur/congélateur est doté d' un verrou, conservez la clé hors de portée et dans un endroit éloigné de l' appareil afin d' éviter qu' un enfant se retrouve coincé à l' intérieur.**

**Lors de la mise au rebut d' un ancien**

**réfrigérateur/congélateur, cassez les anciens verrous ou loquets pour plus de sécurité.**

- **Les enfants âgés de 3 à 8 ans sont autorisés à charger et à décharger l' appareil.**

**AVERTISSEMENT ! lors de la mise en place de l'appareil, veillez à ce que le cordon d'alimentation ne soit pas coincé ni endommagé.**

**AVERTISSEMENT ! ne placez pas de multiprises ni de blocs d'alimentation à l'arrière de l'appareil.**

**Pour éviter toute contamination de la nourriture, veuillez respecter les consignes**

**suivantes :**

- **L'ouverture prolongée de la porte peut entraîner une hausse significative de la température dans les compartiments de l'appareil.**
- **Nettoyez régulièrement les surfaces entrant en contact avec les aliments et les systèmes d'évacuation accessibles.**
- **Nettoyez les réservoirs d'eau s'ils n'ont pas été utilisés pendant 48 h ; videz le circuit d'eau raccordé à une alimentation d'eau si l'eau n'a pas été tirée pendant 5 jours.**
- **Placez la viande et le poisson crus dans des récipients adaptés avant de les mettre au réfrigérateur, afin qu'ils n'entrent pas en contact avec d'autres aliments ou ne gouttent pas dessus.**

- **Les compartiments de congélation « deux étoiles » (si présents dans l' appareil) sont adaptés à la conservation des aliments pré-congelés, à la conservation et à la fabrication des crèmes glacées et à la production des glaçons.**
- **Les compartiments « une, deux et trois étoiles » (si présents dans l' appareil) ne sont pas adaptés à la congélation des aliments frais.**
- **Si l' appareil doit rester vide pendant des périodes prolongées, mettez-le hors tension, dégivrez-le, nettoyez-le, séchez-le et laissez la porte ouverte pour éviter la formation de moisissures à l' intérieur.**

**AVERTISSEMENT ! Pendant l'utilisation, l'entretien et la mise au rebut de l'appareil, veuillez faire attention au symbole situé**

**sur le côté gauche, à l'arrière de l'appareil (panneau arrière ou compresseur).**

**C'est le symbole d'avertissement de risque d'incendie. Il y a des matières inflammables dans les conduites du réfrigérant et dans le compresseur.**

**Veillez vous éloigner de la source de feu pendant l'utilisation, l'entretien et l'élimination.**

## MISE AU REBUT DES ANCIENS APPAREILS



Cet appareil comporte les symboles conformes à la directive européenne 2012/19/EU sur les déchets des équipements électriques et électroniques (DEEE).

DEEE couvre à la fois les substances polluantes (pouvant avoir des retombées négatives sur l'environnement) et les composants de base (pouvant être ré-utilisés). Il est important de soumettre les déchets DEEE à des traitements spécifiques, afin d'enlever et éliminer tous les polluants de manière adéquate et de récupérer et recycler tous les matériaux.

Toute personne peut jouer un rôle important en veillant à ce que les déchets DEEE ne deviennent pas un problème environnemental ; pour cela, il est essentiel de suivre quelques règles de base :

Les DEEE ne doivent pas être traités comme des déchets ménagers ;

Les DEEE doivent être remis aux points de collecte appropriés gérés par la municipalité ou par des sociétés reconnues. Dans de nombreux pays, pour des DEEE encombrants, la collecte à domicile peut être organisée.

Dans de nombreux pays, lorsque vous achetez un nouvel appareil, l'ancien peut être retourné au détaillant qui est en devoir de le récupérer sans frais de manière individualisée, tant que l'équipement est de type équivalent et a les mêmes fonctions que l'équipement fourni.

## Conformité

En apposant la marque  sur ce produit, nous confirmons la conformité à toutes les obligations européennes concernant la protection de l'environnement et de la santé et de la sécurité, applicables selon la loi à ce produit.

## Économies d'énergie

Pour faire davantage d'économies d'énergie nous suggérons :

Installez l'appareil dans un endroit bien aéré, loin de sources de chaleur et ne l'exposez pas à la lumière directe du soleil.

Évitez de mettre de la nourriture chaude dans le réfrigérateur pour éviter d'accroître la température intérieure et, par conséquent, de faire fonctionner le compresseur en permanence.

Ne tassez pas trop les denrées conservées de manière à garantir une circulation de l'air correcte.

Si de la glace s'est formée, dégivrez l'appareil pour faciliter le transfert du froid.

En cas de coupure de l'alimentation électrique, il est conseillé de garder la porte du réfrigérateur fermée.

Ouvrez ou laissez la porte du réfrigérateur ouverte le moins possible.

Évitez de régler le thermostat à des températures trop basses.

Retirez la poussière accumulée à l'arrière de l'appareil

## Avant la première utilisation

**Vous devez laisser le congélateur se stabiliser pendant au moins quatre heures avant de mettre l'appareil sous tension.**

Il est recommandé de nettoyer l'intérieur de l'appareil avant la première utilisation, à l'aide d'une solution de bicarbonate de soude et d'eau chaude, puis de sécher complètement l'intérieur.

Le congélateur peut avoir une odeur lors de la première utilisation. Cela disparaît lorsque l'appareil refroidit.

### **Veillez noter :**

L'appareil démarre quand la température est réglée sur 3 et fonctionne en continu jusqu'à ce qu'il atteigne la bonne température.

Si l'appareil est éteint, laissez passer cinq minutes avant de le remettre en marche pour éviter tout dommage inutile au compresseur.

Ne rangez jamais d'objets inflammables ou explosifs, ni d'acides ou d'alcalis fortement corrosifs dans l'appareil.

Ce congélateur refroidit vos aliments en refroidissant l'intérieur de la cavité. Il est normal que le givre s'accumule sur cette surface ; il se dissipe et s'écoule à travers un petit trou au fond, où il s'évapore inoffensivement. La présence de givre n'est pas un dysfonctionnement du congélateur.

## Utilisation du congélateur

- Les compartiments du congélateur sont conçus pour stocker uniquement des aliments congelés.
- Ne mettez jamais d'aliments chauds ou brûlants dans le congélateur, laissez-les refroidir complètement avant de les stocker.
- Suivez les instructions figurant sur l'emballage des aliments pour l'entreposage des aliments congelés. Si aucune information n'est donnée, ne conservez pas les aliments pendant plus de trois mois à compter de leur date d'achat.
- Conservez les aliments dans de petits emballages (idéalement moins de 2,5 kg). Cela réduit le temps de congélation et améliore la qualité des aliments après décongélation.
- Enveloppez les aliments avant de les mettre au congélateur. Pour éviter que les emballages ne collent entre eux, assurez-vous qu'ils sont secs.
- Étiqueter les aliments avant de les congeler avec des renseignements sur le type d'aliment et les dates d'entreposage et d'expiration.
- Une fois les aliments décongelés, ils ne doivent pas être recongelés à moins qu'ils n'aient été complètement cuits. Ne décongelez que la quantité d'aliments nécessaire pour éviter le gaspillage.
- Les liquides en bouteille ou en conserve ne doivent pas être conservés dans le compartiment de congélation car ils pourraient exploser.
- Vérifier la plaque signalétique pour confirmer la quantité maximale d'aliments frais pouvant être congelés dans un délai de 24 heures.

**N'essayez pas de congeler plus que la quantité maximale.**

## Conservation

Le congélateur est destiné à la conservation à court et moyen terme des aliments. Bien qu'il soit possible de maintenir des températures basses, il n'est pas recommandé de stocker les aliments pendant de longues périodes.

Comme l'air froid circule dans le congélateur, la température peut varier entre les différentes sections. Par conséquent, les aliments doivent être conservés dans des sections différentes selon leur type et leur durée d'entreposage.

Les parties inférieures sont les parties les plus froides du congélateur.

Les deux sections supérieures ont des volets relevables qui restent ouverts pour faciliter le chargement et le déchargement.

Les 5 autres parties sont des tiroirs.

Le 6ème réglage sur le panneau de commande, représenté par le flocon de neige (Fig. 2), est une fonction Super congélation. Cette fonction doit être utilisée lorsque l'on congèle de grandes quantités de nourriture en une seule fois. Activez-la 2 ou 3 heures avant d'introduire les aliments et ne la laissez pas fonctionner plus longtemps que nécessaire.

Le fait de le laisser fonctionner plus longtemps mettra inutilement à rude épreuve le système de refroidissement. La fonction se désactive automatiquement après 24 heures environ.

La configuration la moins énergivore nécessite que les tiroirs, les boîtes de rangement et les clayettes soient positionnés dans le produit, veuillez consulter les photos ci-dessus.

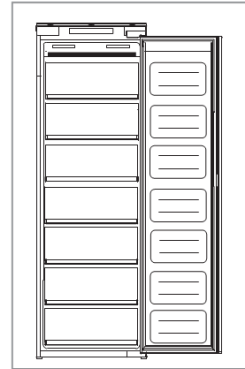
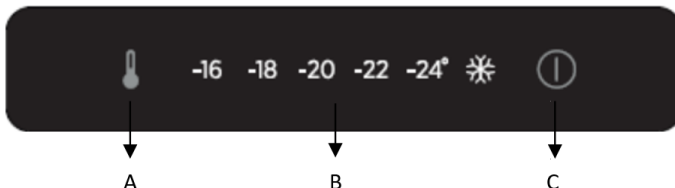

Fig. 2



## Panneau de commande



L'image ci-dessus est le panneau de commande, et seuls les boutons à gauche et à droite sont fonctionnels pour contrôler le réfrigérateur. Le bouton droit sert à allumer / éteindre le réfrigérateur, tandis que le bouton gauche sert à régler la température.

### A. Bouton de réglage de la température du réfrigérateur

Ce bouton est utilisé pour régler la température dans le congélateur. Appuyez sur ce capteur pour effectuer le réglage, puis autant de fois que nécessaire jusqu'à ce que le niveau souhaité soit sélectionné. Les réglages vont de -16 °C, -18 °C, -20 °C, -22 °C, -24 °C et la fonction de super congélation.

Démarrer la fonction de super congélation: lorsque le super refroidissement est sélectionné, cela signifie que le réfrigérateur fonctionnera à -24 °C pendant 24 heures, après cela, la fonction se fermera automatiquement, puis reviendra au réglage de température d'origine.

**Remarque:** lorsque cela est possible, évitez d'avoir le réglage de la température sur la fonction de super congélation ou -24 °C à tout moment. Cela aidera à alléger les contraintes sur le compresseur et le système de réfrigération.

### B. Affichage du réglage de la température du réfrigérateur

Cet affichage éclairera le réglage de température actuel. Le réglage de la température fera défiler cet affichage.

**Remarque:** vous n'utilisez pas de chiffres pour modifier la température. Utilisez plutôt le bouton de réglage de la température du réfrigérateur (A).

### C. Bouton d'alimentation

Appuyez sur le bouton pendant 3 secondes pour allumer ou éteindre l'appareil.

Ce produit a une fonction de mémoire de mise hors tension ou de panne de courant.

Position	Conditions
1-2	Été ou température ambiante comprise entre 25 et 35 °C
3-4	Printemps, automne ou température ambiante comprise entre 15 et 25 °C
5	Hiver ou température ambiante comprise entre 5 et 15 °C
Quick Freeze	Congélation rapide

## Entretien et nettoyage

### Débrancher toujours l'appareil de l'alimentation électrique avant tout nettoyage ou entretien.

Les tiroirs doivent être nettoyés à l'aide d'une solution de bicarbonate de soude et d'eau tiède.

N'utilisez pas de produits ou de détergents abrasifs. Après le lavage, rincer et sécher soigneusement.

Nettoyez les compartiments séparément à la main avec une solution douce de liquide vaisselle et d'eau. N'utilisez pas de nettoyeurs ou de détergents abrasifs.

En cas de non-utilisation prolongée de l'appareil, débranchez-le et nettoyez-le. Les portes doivent être laissées légèrement entrouvertes pour éviter la formation de moisissures et d'odeurs désagréables.

### Dégivrage du congélateur

Lorsque la couche de givre présente dans le compartiment congélateur dépasse 3 mm, il est recommandé de procéder au dégivrage car cela augmente la consommation d'énergie.

- 1) Éteignez l'appareil
- 2) Débranchez le cordon d'alimentation.
- 3) Retirez les aliments surgelés et placez-les temporairement dans un endroit frais.
- 4) Laissez la porte du congélateur ouverte pour accélérer le dégivrage.
- 5) Récupérez l'eau au fond du produit.
- 6) Séchez le congélateur.
- 7) Rebranchez le cordon d'alimentation et définissez les valeurs souhaitées.
- 8) Attendez un moment et réintroduisez les aliments surgelés.

#### AVERTISSEMENT:

Évitez absolument d'utiliser des flammes nues ou des appareils électriques, tels que des radiateurs, des nettoyeurs à vapeur, des bougies, des lampes à huile, etc. pour accélérer la phase de dégivrage.

Ne pas gratter avec un couteau ou un objet pointu pour enlever le givre ou la glace présents.

Ceux-ci peuvent endommager le circuit de réfrigérant, dont la fuite peut provoquer un incendie ou endommager vos yeux.

## Dépannage

Si vous rencontrez des problèmes avec votre appareil, vérifiez la section de résolution des problèmes avant d'appeler le Service Clients de Montpellier.

### Si l'appareil ne fonctionne pas, vérifiez les points suivants :

- L'appareil est alimenté en courant.
- Les fusibles de la maison sont intacts et que le fusible de la prise n'a pas sauté.
- Le congélateur n'a pas été éteint.
- La prise de courant fonctionne bien. Pour vérifier ce point, branchez un autre appareil électrique pour voir si la prise est défectueuse.

### Si l'appareil fonctionne, mais pas très bien, vérifiez les points suivants :

- L'appareil n'est pas surchargé.
- Le thermostat est réglé sur une température appropriée.
- Les portes se ferment correctement.
- Le système de refroidissement à l'arrière de l'appareil est propre et exempt de poussière et ne touche pas le mur situé à l'arrière.

- Il y a suffisamment de ventilation sur les parois latérales et arrière.
- Cela peut être dû à la (aux) porte(s) d'ornement qui n'est pas (ne sont pas) correctement installée(s), ce qui fait que la porte du congélateur ne se ferme pas correctement, laissant ainsi entrer de l'air chaud. Si vous n'êtes pas du tout certain, demandez à votre installateur de les vérifier.

**Si l'appareil est bruyant, vérifiez les points suivants :**

- L'appareil est de niveau et stable.
- Les parois latérales et arrière sont dégagées, et aucun objet ne repose sur l'appareil.
- Remarque : Le gaz réfrigérant dans le système peut faire un léger bruit (bouillonnement ou gargouillement) même quand le compresseur ne fonctionne pas.

**Si l'appareil émet un bip, vérifiez les points suivants :**

- La porte est fermée.

**S'il y a de l'eau dans le fond du congélateur, vérifiez les points suivants :**

- Vérifiez qu'il y a une certaine résistance lors de l'ouverture de la porte de l'appareil. Si elle s'ouvre au moindre contact, cela peut signifier que le joint de la porte doit être remplacé.
- Vérifiez que le joint de la porte ne présente pas de pliures, de débris ou de dommages. Si vous remarquez l'un de ces aspects, et ne parvenez pas à résoudre le problème vous-même, contactez le Service Clients afin que le joint puisse être remplacé.
- Cela peut être dû au fait que la (les) porte(s) décorative(s) n'est (sont) pas correctement montée(s). Si vous n'êtes pas du tout certain, demandez à votre installateur de les vérifier.

**Si de la glace excessive s'est formée dans le congélateur :**

- Il est normal que de la glace se forme dans le congélateur. Cela ne constitue pas un défaut de l'appareil.
- Vérifiez qu'il y a une certaine résistance lors de l'ouverture de la porte de l'appareil. Si elle s'ouvre au moindre contact, cela peut signifier que le joint de la porte doit être remplacé.
- Vérifiez que le joint de la porte ne présente pas de pliures, de débris ou de dommages. Si vous remarquez l'un de ces aspects, et ne parvenez pas à résoudre le problème vous-même, contactez le Service Clients afin que le joint puisse être remplacé.
- Cela peut être dû au fait que la (les) porte(s) décorative(s) n'est (sont) pas correctement montée(s). Si vous n'êtes pas du tout certain, demandez à votre installateur de les vérifier.

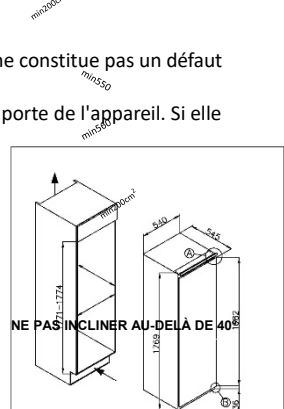

**Préparation de l'installation**

Cet appareil ne doit jamais être installé à proximité d'une source de chaleur, p.ex. des éléments chauffants ou cuisinières, ni dans des endroits humides.

Demander l'aide d'une ou deux autres personnes, lors de l'installation de cet appareil. Cet appareil peut avoir des bords tranchants. Portez un EPI approprié pour cette tâche et pour l'environnement.

- Pour vous assurer que l'appareil est de niveau, vous devez utiliser les pieds à hauteur réglable situés à l'avant de l'appareil.
- Le système de refroidissement à l'arrière de l'appareil ne doit pas toucher le mur situé à l'arrière. Plus l'écart est grand, mieux c'est.

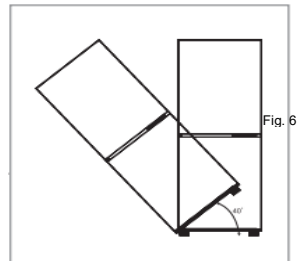

- L'appareil doit être équipé d'une ventilation adéquate. Assurez-vous qu'il y a un espace libre au-dessus de l'appareil pour permettre à l'air de s'échapper et entre l'arrière de l'appareil et le mur.

## Ventilation

La ventilation est le principal élément à prendre en compte lors de l'installation d'un appareil de réfrigération dans une cuisine équipée. La chaleur éliminée du compartiment de refroidissement doit être dissipée dans l'atmosphère. Une ventilation incorrecte peut entraîner une défaillance prématurée du compresseur, une consommation d'énergie excessive, une panne totale du système et peut invalider la garantie fournie avec l'appareil. Pour les produits destinés à être installés dans un boîtier de hauteur, les exigences suivantes doivent être respectées :

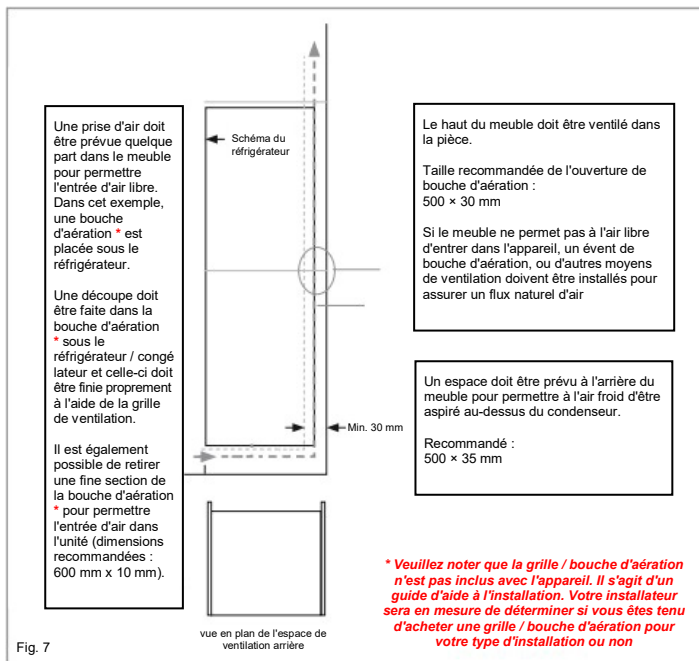

Le canal ouvert à l'arrière est clairement indiqué. Pour le bon fonctionnement de l'appareil, il est important que le dessus de l'unité ne soit pas encombré. La plupart des appareils ont une profondeur de canal de 40 à 50 mm.

Un trou de ventilation est nécessaire dans le socle de l'unité ; cela permet à l'air d'être aspiré sur le compresseur et l'échange de chaleur. Le débit d'air requis peut être obtenu en retirant une fine section de la bouche d'aération (600 mm x 10 mm minimum recommandé).

**En règle générale, plus il y a d'air qui peut entrer et sortir, plus le fonctionnement du produit est bon et efficace.**

## Installation dans le meuble

Avec l'aide d'une ou deux autres personnes, déplacez l'appareil dans le meuble. Il y a deux plaques métalliques à la base de l'appareil. Montez les entretoises blanches fournies (Fig. 8) sur ces plaques, conformément à la Fig. 9.

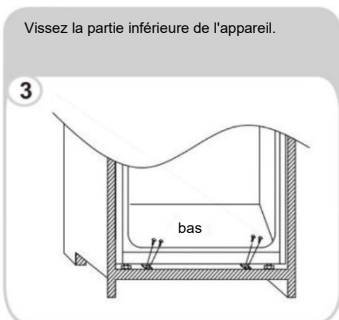
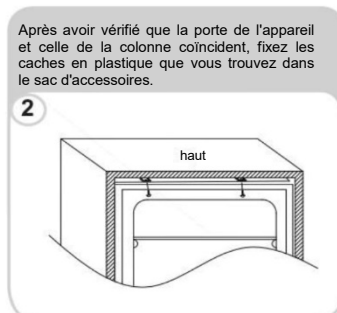
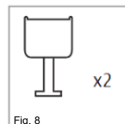

Assurez-vous que les lèvres des entretoises sont à niveau avec la lèvre de la base du meuble.

### Montage de la porte de façade

- Assurez-vous qu'il y a un espace de 3 à 4 mm entre le côté non articulé et la paroi du meuble.
- Placez la glissière dans le support et fixez-la à la porte de façade, à 20 à 22 mm du bord de celle-ci, comme indiqué sur la figure 11, en veillant à ce que la glissière soit placée au centre et à l'horizontale dans le support. Serrez fermement à la main.
- Remplissez l'espace du côté non articulé avec le joint d'étanchéité fourni, comme illustré à la Fig. 12.
- L'aspect final des glissières de porte devrait être similaire à celui de la figure 14, qui montre deux glissières en place.
- **Assurez-vous que la porte de l'appareil s'ouvre, se ferme et se scelle correctement.**

Une fois terminé, et si vous êtes satisfait de l'ajustement de l'appareil dans le meuble, pliez et appuyez sur les parties des entretoises blanches marquées «S» comme indiqué par le contour en pointillé de la figure 13. Laissez le reste du cache de l'entretoise en place sur les plaques métalliques.

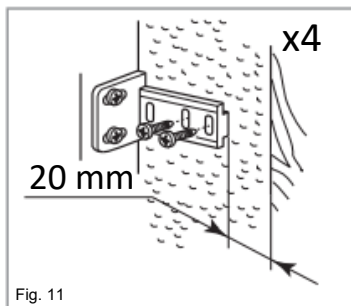

Fig. 11

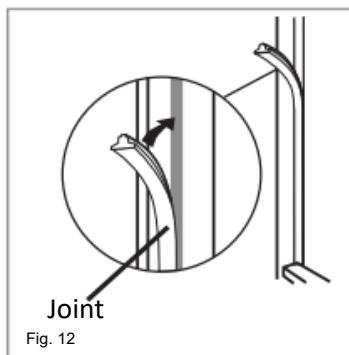

Fig. 12

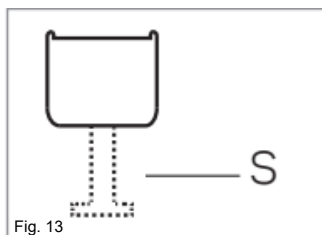

Fig. 13

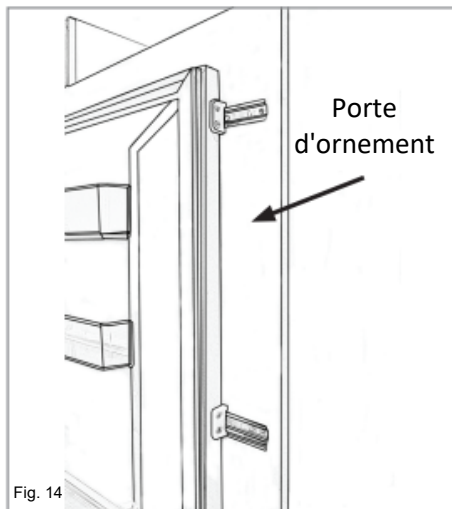

Fig. 14

**Important :** Une fois l'installation terminée, vérifiez que l'appareil est bien fixé dans l'unité et que la ou les portes se ferment et s'ouvrent correctement. S'il n'y a pas de résistance des joints de porte lors de l'ouverture des portes, il est probable que l'appareil et / ou les portes d'ornement ne sont pas correctement installés.

## Inverser la porte de l'appareil

Nous vous recommandons de demander l'aide d'une autre personne pour soutenir les portes pendant l'exécution de cette opération. Toujours porter un EPI approprié (équipement de protection individuelle) pour la tâche à accomplir. Préparez une surface avec une serviette douce et propre ou similaire où vous pourrez poser la porte pendant ces étapes.

Retirez le cache supérieur droit de la charnière et la charnière par un tournevis.



Retirez la porte.



Retirez la charnière inférieure à droite et les bouchons en plastique à gauche, puis replacez-les sur le côté opposé.

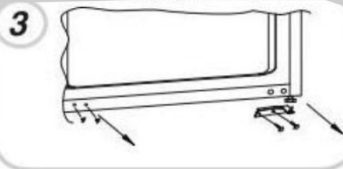

Montez la charnière supérieure droite sur la partie inférieure gauche et remettez le cache en place.



Placez la porte sur la charnière inférieure et montez la charnière inférieure vers le haut, assurez-vous que les points 1-2-3 sont proches

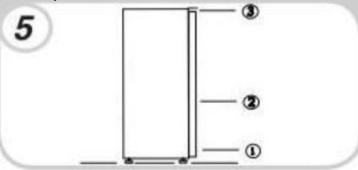

### Assurez-vous que les joints de porte sont correctement scellés :

Il est normal que le joint soit comprimé une fois que la porte a été inversée. Une fois la porte fermée, utilisez un sèche-cheveux pour élargir le joint et combler l'espace entre la porte et le corps de l'appareil.

Veillez à ne pas utiliser le sèche-cheveux trop près de l'appareil, ce qui pourrait endommager le joint. Une distance d'environ 10 cm devrait être suffisante.

Une fois terminé, laissez refroidir le joint et la porte avant de les toucher. Une fois cette étape terminée, le joint doit rester en place.

Vi ringraziamo per aver scelto questo nostro prodotto.

Prima di utilizzare il frigorifero, leggere il presente manuale di istruzioni per massimizzare le prestazioni del prodotto. Riporre tutta la documentazione per utilizzo futuro o per i successivi proprietari. Questo apparecchio è destinato unicamente in ambiente domestico o per applicazioni simili quali:

la zona cucina destinata al personale di negozi, uffici e altri ambienti lavorativi di beauty farm, alla clientela di hotel, motel e altri ambienti di tipo residenziale nei Bed&Breafast (B&B)

per servizi di catering ed applicazioni simili esclusa la vendita al dettaglio.

Questo elettrodomestico deve essere utilizzato unicamente per la conservazione degli alimenti; qualsiasi altro uso è considerato pericoloso e il produttore non è ritenuto responsabile per eventuali omissioni. Si consiglia anche di leggere con attenzione le condizioni di garanzia.

## **INFORMAZIONI DI SICUREZZA**

**Questa guida contiene molte importanti informazioni sulla sicurezza. Si consiglia di conservare queste istruzioni in un luogo sicuro per una facile consultazione e una buona esperienza con l'elettrodomestico. Il frigorifero contiene un gas refrigerante (R600a: isobutano) e gas isolante (ciclopentano) con elevata compatibilità con l'ambiente. Tuttavia, questi gas sono infiammabili.**



## **Pericolo di incendio**

**Se il circuito refrigerante viene danneggiato:**

- **Evitare fiamme libere e fonti di accensione.**

**Ventilare accuratamente il locale in cui si trova l'elettrodomestico**

## **AVVERTENZA!**

- **Durante la pulizia/il trasporto dell'elettrodomestico è necessario prestare attenzione a non toccare i fili metallici del condensatore sul retro dell'elettrodomestico, in quanto si rischia di ferirsi le dita e le mani o di danneggiare il prodotto.**
- **Questo elettrodomestico non è progettato per essere impilato su altri elettrodomestici. Non**

**tentare di sedersi o stare in piedi sopra l'elettrodomestico in quanto non è stato progettato per tale uso. Potreste ferirvi o danneggiare l'elettrodomestico.**

- **Accertarsi che il cavo di rete non sia impigliato sotto l'elettrodomestico durante e dopo il trasporto/spostamento, per evitare che il cavo di rete venga tagliato o danneggiato.**
- **Durante il posizionamento dell'elettrodomestico fare attenzione a non danneggiare il pavimento, le tubazioni, i rivestimenti delle pareti, ecc... Non muovere l'elettrodomestico tirando per il coperchio o la maniglia. Non permettere ai bambini di giocare con l'elettrodomestico o di manomettere i comandi. La nostra azienda declina ogni responsabilità in caso di**

**mancata osservanza delle istruzioni.**

- **Non montare l'elettrodomestico in ambienti polverosi, in presenza di olio o umidità, non esporlo alla luce solare diretta e all'acqua.**
- **Non montare l'elettrodomestico vicino a stufe o materiali infiammabili.**
- **In caso di mancanza di corrente non aprire il coperchio. Gli alimenti congelati non dovrebbero risentirne se il guasto dura meno di 20 ore. Se il guasto è più lungo, allora il cibo dovrebbe essere controllato e mangiato immediatamente o cucinato e quindi ricongelato.**
- **Se trovate che il coperchio del congelatore orizzontale sia difficile da aprire subito dopo averlo chiuso, non preoccupatevi. Ciò è dovuto alla differenza di pressione che**

**si bilancia e permette di aprire il coperchio normalmente dopo pochi minuti.**

- **Non collegare l'elettrodomestico alla rete elettrica prima di aver rimosso tutte le protezioni di imballaggio e di transito.**
- **Lasciare riposare per almeno 4 ore prima dell'accensione per consentire all'olio del compressore di depositarsi se trasportato orizzontalmente.**
- **Questo congelatore deve essere utilizzato solo per lo scopo previsto (conservazione e congelamento di alimenti commestibili).**
- **Non riporre medicine o materiali per la ricerca nelle cantinette. I materiali che richiedono un rigoroso controllo delle temperature di stoccaggio possono danneggiarsi o causare una reazione incontrollata**

- potenzialmente pericolosa.**
- **Prima di ogni intervento occorre disinserire l'alimentazione elettrica all'elettrodomestico.**
  - **Al momento della consegna, verificare che il prodotto non sia danneggiato e che tutte le parti e gli accessori siano in perfette condizioni.**
  - **Se si rileva una perdita nel sistema di refrigerazione, non toccare la presa a muro e non usare fiamme libere. Aprire le finestre e aerare la stanza. Quindi, rivolgersi ad un centro di assistenza per richiedere la riparazione.**
  - **Non usare prolunghe o adattatori.**
  - **Non piegare troppo o tirare il cavo di alimentazione e non toccare la spina con le mani bagnate.**
  - **Non danneggiare la spina e/o il cavo di alimentazione, si**

**rischia di provocare elettrocuzioni o incendi.**

- **Se il cavo di alimentazione dell'elettrodomestico dovesse essere danneggiato, farlo sostituire dal produttore, dal suo servizio tecnico o da un tecnico qualificato, per evitare rischi.**
- **Non riporre o conservare materiali infiammabili o altamente volatili, quali etere, benzina, GPL, gas propano, lattine spray di aerosol, adesivi, alcool puro, ecc... Questi materiali possono provocare un'esplosione.**
- **Non conservare o riporre spray infiammabili, quali ad esempio le vernici a spruzzo, in prossimità delle cantinette. Si rischia di provocare un'esplosione o un incendio.**
- **Non collocare oggetti e/o contenitori con acqua all'interno nella parte**

- superiore dell'elettrodomestico.**
- **Si sconsiglia l'uso di prolunghe e adattatori multipli.**
  - **Non smaltire l'elettrodomestico bruciandolo. Fare attenzione a non danneggiare il circuito o le tubazioni di raffreddamento dell'elettrodomestico durante il trasporto e l'uso. In caso di danni non esporre l'elettrodomestico al fuoco, potenziale fonte di accensione, e ventilare immediatamente il locale in cui si trova l'elettrodomestico.**
  - **Il sistema di refrigerazione posizionato dietro e all'interno delle cantinette contiene refrigerante. Pertanto, evitare di danneggiare i tubi.**
  - **Non usare apparecchi elettrici all' interno degli scomparti per la conservazione degli alimenti dell'elettrodomestico, se questi non sono del tipo consigliato dal produttore.**

- **Non danneggiare il circuito del refrigerante.**
- **Non usare dispositivi meccanici o altri strumenti artificiali per accelerare il processo di sbrinamento, diversi da quelli consigliati dal produttore.**
- **Non usare apparecchi elettrici all' interno degli scomparti per la conservazione degli alimenti, se questi non sono del tipo raccomandato dal produttore.**
- **Non toccare gli elementi interni di raffreddamento, specialmente con le mani bagnate, per evitare crepe o lesioni.**
- **Mantenere libere da qualsiasi ostruzione le aperture di ventilazione nel luogo in cui si trova l'elettrodomestico o nella struttura nella quale è incassato.**
- **Non utilizzare oggetti appuntiti o acuminati come coltelli o forchette per rimuovere il**

**ghiaccio.**

- **Non utilizzare mai asciugacapelli, riscaldatori elettrici o altri elettrodomestici per lo sbrinamento.**
- **Non utilizzare coltelli o oggetti acuminati per togliere il ghiaccio o la brina formatisi all'interno. Questi oggetti potrebbero danneggiare il circuito del refrigerante, e le fuoriuscite potrebbero incendiarsi o provocare danni agli occhi.**
- **Non utilizzare dispositivi meccanici o simili per accelerare il processo di sbrinamento.**
- **Evitare assolutamente di utilizzare fiamme libere o attrezzature elettriche, quali stufe, pulitrici a vapore, candele, lampade ad olio e simili per accelerare la fase di sbrinamento.**
- **Non usare mai acqua per**

**lavare la zona del compressore, pulire accuratamente con un panno asciutto dopo la pulizia per evitare la formazione di ruggine.**

- **Si consiglia di mantenere pulita la spina: eventuali residui di sporco sulla spina possono provocare incendi.**
- **Il prodotto è progettato e costruito solo per uso domestico.**
- **La garanzia è nulla se il prodotto è installato o utilizzato in locali domestici commerciali o non residenziali.**
- **Il prodotto deve essere installato, posizionato e utilizzato correttamente secondo le istruzioni contenute nel libretto di istruzioni per l'uso fornito.**
- **La garanzia è applicabile solo ai prodotti nuovi e non è trasferibile se il prodotto viene**

**rivenduto.**

- **La nostra azienda declina ogni responsabilità per danni incidentali o consequenziali.**
- **La garanzia non riduce in alcun modo i vostri diritti legali o fondamentali.**
- **Non effettuare riparazioni su queste cantinette. Tutti gli interventi devono essere effettuati unicamente da personale qualificato.**
- **Se si getta un vecchio prodotto con serratura o fermo montato sulla porta, assicurarsi che venga lasciato in condizioni di sicurezza per evitare l'intrappolamento dei bambini.**
- **L'elettrodomestico può essere utilizzato da bambini di età superiore a 8 anni e da persone con ridotte capacità fisiche, sensoriali o mentali, oppure prive di esperienza e conoscenza, se supervisionate o istruite riguardo all' uso dell**

**' elettrodomestico in sicurezza, e se comprendono i rischi che derivano dall'uso dello stesso.**

- I bambini non devono giocare con l' elettrodomestico. La pulizia e la manutenzione da parte dell'utente non possono essere effettuate da bambini senza supervisione.**
- Serratura: se il frigorifero/congelatore è dotato di serratura, tenere la chiave fuori dalla portata di mano e non nelle vicinanze dell'elettrodomestico per evitare che i bambini rimangano intrappolati. Per lo smaltimento di un vecchio frigorifero/congelatore rompere le vecchie serrature o fermi di sicurezza.**
- I bambini dai 3 agli 8 anni possono riempire e svuotare questo elettrodomestico.**

**AVVERTENZA! Durante il**

**posizionamento dell'elettrodomestico, accertarsi che il cavo di alimentazione non resti impigliato o sia danneggiato.**

**AVVERTENZA! Non posizionare prese portatili multiple o alimentazioni di potenza portatili nella parte posteriore dell'elettrodomestico.**

**Per evitare la contaminazione degli alimenti, si prega di rispettare le seguenti istruzioni**

- **L'apertura prolungata della porta può causare un significativo aumento della temperatura nei vani dell'elettrodomestico.**
- **Pulire regolarmente le superfici che possono venire a contatto con gli alimenti e i sistemi di scarico accessibili.**
- **Pulire i serbatoi dell'acqua se non sono stati utilizzati per 48 ore; sciacquare l'impianto idrico collegato alla rete idrica**

**se l'acqua non è stata prelevata per 5 giorni.**

- **Conservare la carne e il pesce crudo in appositi contenitori in frigorifero, in modo che non vengano a contatto con altri alimenti o che non gocciolino su di essi.**
- **Gli scomparti per surgelati a due stelle (se presenti nell'elettrodomestico) sono adatti alla conservazione di alimenti pre-congelati, alla conservazione o alla preparazione di gelati e alla produzione di cubetti di ghiaccio.**
- **Gli scomparti a una, due e tre stelle (se presenti nell'elettrodomestico) non sono adatti al congelamento di alimenti freschi.**
- **Se l'elettrodomestico viene lasciato vuoto per lunghi periodi di tempo, spegnere, sbrinare, pulire, asciugare e**

**lasciare la porta aperta per evitare che si formi muffa all'interno.**

**AVVERTENZA! Durante l'uso, la manutenzione e lo smaltimento dell'elettrodomestico, prestare attenzione al simbolo sul lato sinistro, sul retro dell'elettrodomestico (pannello posteriore o compressore).**

**È il simbolo di pericolo d'incendio. Ci sono materiali infiammabili nelle tubazioni del refrigerante e nel compressore.**

**Durante l'uso, la manutenzione e lo smaltimento si prega di rimanere lontano da fonti di incendio.**

## SMALTIMENTO DEGLI ELETTRODOMESTICI USATI



Questo elettrodomestico dispone di contrassegno ai sensi della direttiva europea 2012/19/UE sui rifiuti di apparecchiature elettriche ed elettroniche (RAEE).

La direttiva RAEE riguarda le sostanze inquinanti (che possono causare conseguenze negative per l'ambiente) e i componenti principali (che possono essere riutilizzati). È importante che i RAEE siano sottoposti a trattamenti specifici in modo da togliere e smaltire in modo corretto gli inquinanti, nonché recuperare e riciclare tutti i materiali.

Spetta ai singoli individui garantire che i RAEE non diventino un problema a livello ambientale.

Esistono alcune regole specifiche da rispettare:

- i RAEE non devono essere trattati come rifiuti domestici;
- i RAEE devono essere affidati agli speciali centri di raccolta gestiti dai comuni o da società autorizzate. In molti stati è disponibile anche un servizio di raccolta porta a porta per i RAEE.

In caso di acquisto di nuovi elettrodomestici, quelli vecchi possono essere affidati al venditore che li deve ritirare gratuitamente in numero corrispondente agli elettrodomestici acquistati, a condizione che i singoli elettrodomestici siano di tipo simile e con le stesse funzioni di quelli acquistati.

### Conformità

Apponendo il marchio  su questo prodotto, confermiamo la conformità a tutti i requisiti di legge europei in materia di sicurezza, salute e tutela ambientale applicabili per legge a questo prodotto.

## Prima del primo utilizzo

**Lasciare riposare il congelatore per almeno quattro ore prima di accenderlo.**

Prima del primo utilizzo, si raccomanda di pulire l'interno dell'elettrodomestico con una soluzione di bicarbonato di sodio e acqua calda, e di asciugarlo perfettamente.

Al primo utilizzo, il congelatore può emettere odori. Tali odori scompariranno mano a mano che l'elettrodomestico si raffredda.

### **Nota:**

L'elettrodomestico si avvia con la temperatura impostata a 3 e rimane in funzione ininterrottamente fino a raggiungere la temperatura corretta.

Se l'elettrodomestico viene spento, attendere cinque minuti prima di riaccenderlo, per evitare di danneggiare il compressore.

Non conservare mai nell'elettrodomestico oggetti infiammabili o esplosivi e acidi o alcali altamente corrosivi.

Questo congelatore raffredda gli alimenti raffreddando la parte posteriore interna della cavità. L'accumulo di brina su questa superficie è normale; la brina, poi, si disperde e viene evacuata tramite un piccolo scarico nella parte inferiore, dove evapora senza produrre danni. La presenza di brina non è indice di malfunzionamento del congelatore.

La configurazione che consente il maggiore risparmio energetico richiede il posizionamento di cassetti, vani alimenti e ripiani nel prodotto; fare riferimento alle immagini precedenti.

### **Uso del congelatore**

- Gli scomparti del congelatore sono progettati per conservare solo alimenti surgelati.
- Non collocare mai alimenti caldi nel congelatore; lasciarli raffreddare perfettamente prima di collocarli nel congelatore.
- Per la conservazione degli alimenti surgelati, seguire le istruzioni riportate sulla confezione. In assenza di informazioni, gli alimenti non devono essere conservati per oltre tre mesi dalla data di acquisto.
- Conservare gli alimenti in piccole confezioni (possibilmente inferiori a 2,5 kg). Ciò riduce il tempo di congelamento e migliora la qualità degli alimenti dopo lo scongelamento.
- Avvolgere gli alimenti prima di collocarli nel congelatore. Per evitare che l'involucro aderisca agli alimenti, accertarsi che sia asciutto.
- Etichettare gli alimenti prima del congelamento, indicando il tipo di alimento e le date di conservazione e di scadenza.
- Una volta scongelati, gli alimenti non devono essere ricongelati, a meno che non siano stati completamente cotti. Per evitare sprechi, scongelare solo la quantità di alimenti necessaria.
- Le bevande in bottiglia o in lattina non devono essere conservate nello scomparto del congelatore perché potrebbero esplodere.
- Controllare la targhetta per verificare la quantità massima di alimenti freschi che è possibile congelare entro 24 ore.

Fig. 2

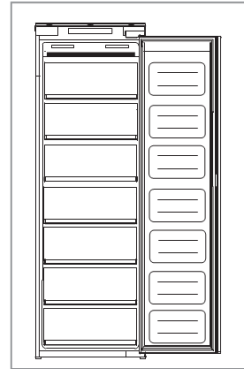

**Non tentare di congelare alimenti oltre questo valore massimo.**

### **Conservazione**

Il congelatore serve a conservare gli alimenti a breve-medio termine. Anche se è possibile mantenere basse temperature, si sconsigliano lunghi periodi di conservazione degli alimenti.

Poiché l'aria fredda circola nel congelatore, la temperatura può variare tra le diverse sezioni. Gli alimenti devono essere conservati in sezioni diverse a seconda del tipo e del periodo di conservazione.

Le sezioni inferiori sono le parti più fredde del congelatore.

Le due sezioni superiori sono dotate di sportelli sollevabili che rimangono aperti per facilitare il riempimento e lo svuotamento. Le 5 sezioni rimanenti sono costituite da cassette.

L'impostazione 6 sul pannello di controllo, rappresentata dal fiocco di neve (Fig. 2), attiva la funzione di congelamento rapido. Deve essere utilizzata per congelare grosse quantità di alimenti. Attivare questa funzione 2 o 3 ore prima di introdurre gli alimenti e non lasciarla attivata per un periodo superiore al necessario.

Se si lascia attivata per periodi più lunghi, il sistema di raffreddamento si sovraccarica. La funzione si disattiva automaticamente dopo circa 24 ore.

## Pannello di controllo

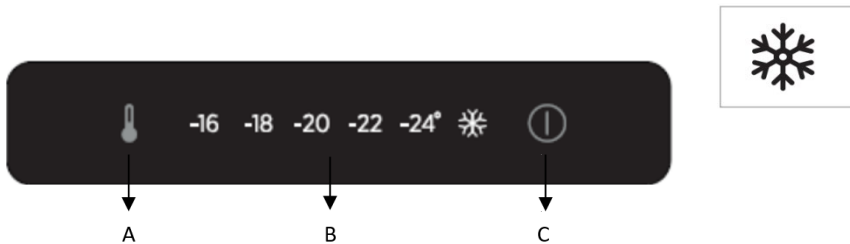

L'immagine sopra è il pannello di controllo e solo i pulsanti a sinistra e a destra sono funzionali per controllare il frigorifero. Il tasto destro serve per accendere / spegnere il frigorifero, mentre il tasto sinistro serve per regolare la temperatura.

### A. Pulsante di regolazione della temperatura del frigorifero

Questo pulsante viene utilizzato per regolare la temperatura all'interno del congelatore. Premere questo sensore per effettuare la regolazione, quindi tante volte quanto necessario fino a selezionare il livello desiderato. Le impostazioni vanno da -16 ° C, -18 ° C, -20 ° C, -22 ° C, -24 ° C e funzione super congelamento.

Avvia la funzione super congelamento: quando è selezionato super raffreddamento, significa che il frigorifero funzionerà a -24 ° C per 24 ore, dopodiché la funzione si spegnerà automaticamente, quindi tornerà all'impostazione di temperatura originale.

**Nota:** se possibile, evitare sempre di impostare la temperatura sulla funzione super congelamento o -24 ° C. Ciò contribuirà ad alleviare la tensione sul compressore e sul sistema di refrigerazione.

### B. Display di impostazione della temperatura del frigorifero

Questo display illuminerà l'impostazione della temperatura corrente. La regolazione della temperatura farà scorrere questo display.

**Nota:** non si utilizzano numeri per modificare la temperatura. Utilizzare invece il pulsante di regolazione della temperatura del frigorifero (A).

### C. Pulsante di accensione

Premere il pulsante per 3 secondi per accendere o spegnere l'apparecchiatura.

**Questo prodotto è dotato di funzione di memoria di spegnimento o interruzione dell'alimentazione.**

Posizione	Condizioni
1-2	Estate o temperatura ambiente compresa tra 25 e 35 °C
3-4	Primavera/autunno o temperatura ambiente compresa tra 15 e 25 °C
5	Inverno o temperatura ambiente compresa tra 5 e 15 °C
Quick Freeze	Congelamento rapido

## **Cura e pulizia**

**Prima di effettuare la pulizia o la manutenzione, scollegare sempre l'elettrodomestico dalla fonte di alimentazione.**

Pulire le sezioni dei cassetti con una soluzione di bicarbonato di sodio sciolto in acqua tiepida. Non adoperare prodotti o detersivi abrasivi. Dopo il lavaggio, sciacquare e asciugare perfettamente.

Pulire a mano i ripiani e gli scomparti separatamente con un po' d'acqua e detersivo liquido per stoviglie. Non adoperare detersivi o detersivi abrasivi.

Se l'elettrodomestico non verrà utilizzato per lunghi periodi, staccare la spina e pulirlo.

Lasciare socchiusi gli sportelli per evitare la formazione di muffa e odori sgradevoli.

## **Sbrinamento del congelatore**

Quando lo strato di brina presente nel vano congelatore supera i 3mm, si consiglia di procedere con lo sbrinamento in quanto la presenza di troppo ghiaccio aumenta il consumo energetico.

- 1) Spegner l'apparecchio
- 2) Scollegare il cavo di alimentazione.
- 3) Rimuovere gli alimenti congelati e riporli temporaneamente in un luogo fresco.
- 4) Lasciare aperta la porta del congelatore per velocizzare lo sbrinamento.
- 5) Raccogliere l'acqua sul fondo del prodotto.
- 6) Asciugare il congelatore.
- 7) Ricollegare il cavo di alimentazione e impostare i valori desiderati.
- 8) Attendere un momento e reintrodurre i cibi congelati.

**AVVERTIMENTO:**

Evitare assolutamente l'uso di fiamme libere o apparecchi elettrici, come stufe, pulitrici a vapore, candele, lampade a olio e simili per accelerare la fase di sbrinamento.

Non raschiare con un coltello o un oggetto appuntito per rimuovere brina o ghiaccio presente. Questi possono danneggiare il circuito del refrigerante, la cui perdita può causare un incendio o danneggiare gli occhi.

## **Soluzione dei problemi**

In caso di problemi con l'elettrodomestico, consultare le soluzioni indicate prima di chiamare l'assistenza clienti di Montpellier.

**Se l'elettrodomestico non funziona, controllare:**

- Se all'elettrodomestico arriva corrente.
- Se i fusibili domestici sono integri e se il fusibile nella spina è bruciato.
- Se il congelatore è stato spento.
- Se la presa di corrente funziona. Per effettuare questa prova, inserire un altro apparecchio elettrico per controllare se la presa di corrente è difettosa.

**Se l'elettrodomestico funziona male, controllare:**

- Se l'elettrodomestico è sovraccarico.
- Se il termostato è impostato su una temperatura adeguata.
- Se gli sportelli si chiudono perfettamente.

- Se il sistema di raffreddamento sul retro dell'elettrodomestico è pulito e privo di polvere e non tocca la parete posteriore.
- Se la ventilazione laterale e posteriore è sufficiente.
- Il problema può verificarsi se gli sportelli decorativi non sono montati correttamente, per cui lo sportello del congelatore non si chiude perfettamente lasciando entrare aria calda. In caso di dubbi, chiedere all'installatore di controllare gli sportelli decorativi.

**Se l'elettrodomestico è rumoroso, controllare:**

- Se l'elettrodomestico è a livello ed è stabile.
- Se le pareti laterali e quella posteriore sono libere e nessuno oggetto poggia sull'elettrodomestico.
- Nota: il gas refrigerante che circola nel sistema può produrre un lieve rumore (come di bollicine) anche quando il compressore non è in funzione.

**Se l'elettrodomestico emette un segnale acustico, controllare:**

- Se che lo sportello è chiuso.

**In presenza di acqua nella base del congelatore, effettuare i seguenti controlli:**

- Accertarsi che l'apertura dello sportello dell'elettrodomestico opponga una certa resistenza. Se lo sportello si apre al minimo tocco, è possibile che la guarnizione dello sportello debba essere sostituita.
- Accertarsi che la guarnizione dello sportello non sia piegata o danneggiata e che non contenga detriti. Se non è possibile risolvere personalmente il problema, rivolgersi all'assistenza clienti per la sostituzione della guarnizione.
- Il problema può verificarsi se gli sportelli decorativi non sono montati correttamente. In caso di dubbi, chiedere all'installatore di controllare gli sportelli decorativi.

**Se si è formato troppo ghiaccio nel congelatore:**

- La formazione di ghiaccio nel congelatore è normale. Ciò non costituisce un difetto dell'elettrodomestico.
- Accertarsi che l'apertura dello sportello dell'elettrodomestico opponga una certa resistenza. Se lo sportello si apre al minimo tocco, è possibile che la guarnizione dello sportello debba essere sostituita.
- Accertarsi che la guarnizione dello sportello non sia piegata o danneggiata e che non contenga detriti. Se non è possibile risolvere personalmente il problema, rivolgersi all'assistenza clienti per la sostituzione della guarnizione.
- Il problema può verificarsi se gli sportelli decorativi non sono montati correttamente. In caso di dubbi, chiedere all'installatore di controllare gli sportelli decorativi.

**Preparazione all'installazione**

**Questo elettrodomestico non deve mai essere installato vicino a fonti di calore (ad es. termosifoni o fornelli) né in luoghi umidi.**

**Per l'installazione di questo elettrodomestico occorrono almeno due persone. I bordi di questo elettrodomestico possono essere taglienti. Indossare dispositivi di protezione personale adeguati all'attività e all'ambiente.**

- Per accertarsi che l'elettrodomestico sia a livello, agire sui piedini regolabili in altezza nella parte anteriore dell'elettrodomestico.

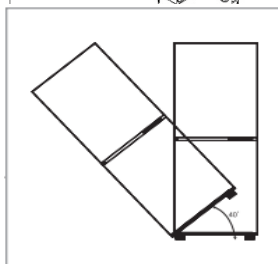
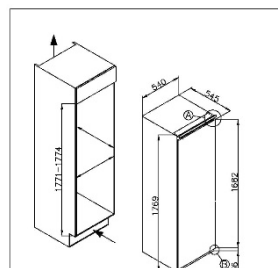

**NON INCLINARE OLTRE 40°**

- Il sistema di raffreddamento sul retro dell'elettrodomestico non deve toccare la parete posteriore. Maggiore è la distanza, meglio è.
- L'elettrodomestico deve essere installato in modo da garantire un'adeguata ventilazione. Accertarsi che vi sia spazio libero sopra l'elettrodomestico per consentire la fuoriuscita dell'aria e che vi sia spazio tra la parte posteriore dell'elettrodomestico e la parete.

## Ventilazione

Quando si installa un frigorifero in una cucina componibile, è molto importante considerare la ventilazione. Il calore rimosso dallo scomparto di raffreddamento deve essere dissipato nell'atmosfera. Una ventilazione inadeguata può causare guasti prematuri del compressore, consumi energetici eccessivi e guasti totali del sistema, e può invalidare la garanzia fornita con l'elettrodomestico. I prodotti da installare in un mobile alto sono soggetti ai seguenti requisiti:

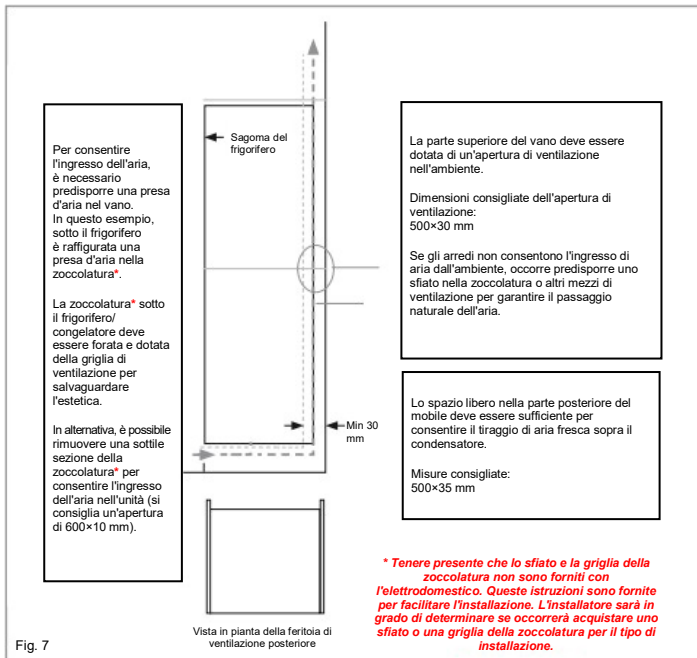

Il canale aperto nella parte posteriore è illustrato chiaramente. Per il corretto funzionamento dell'elettrodomestico è importante che la parte superiore dell'involucro non sia ostruita. Nella maggior parte dei casi, è sufficiente un canale profondo 40-50 mm.

È necessario un foro di ventilazione nella zoccolatura dell'unità in modo da garantire lo scambio termico e il tiraggio dell'aria sopra il compressore. Il flusso d'aria necessario può essere ottenuto rimuovendo una sottile sezione della zoccolatura (si consiglia un'apertura di almeno 600x10 mm).

**In generale, maggiore è aria che può entrare e uscire, migliore è il funzionamento del prodotto.**

## Installazione nel vano

Con l'aiuto di almeno un'altra persona, spostare l'elettrodomestico nel vano.  
Alla base dell'elettrodomestico sono presenti due piastre metalliche.  
Su queste piastre montare i distanziatori bianchi (Fig. 8) forniti in dotazione, come indicato nella Fig. 9.

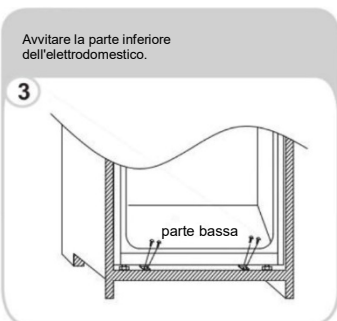
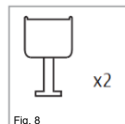

Accertarsi che i labbri dei distanziatori siano a livello con il labbro della base del vano.

### Montaggio dello sportello decorativo

- Accertarsi che vi sia una distanza di 3-4 mm tra il lato non incernierato e la parete del vano.
- Individuare il cursore nella staffa e fissarlo allo sportello decorativo a 20-22 mm di distanza dal bordo, come illustrato in Fig. 11, in modo che il cursore sia posizionato centralmente e orizzontalmente all'interno della staffa. Stringere saldamente a mano.
- Riempire lo spazio sul lato non incernierato con la guarnizione o la striscia di tenuta fornita in dotazione, come mostrato in Fig. 12.
- L'aspetto finale dei cursori dello sportello deve essere simile a quello illustrato in Fig. 14, che raffigura due cursori in posizione.
- **Accertarsi che lo sportello dell'elettrodomestico si apra, si chiuda e sigilli perfettamente l'elettrodomestico.**

Al termine, se l'elettrodomestico è inserito correttamente nel vano, piegare e far scattare le parti dei distanziatori bianchi contrassegnati con la lettera "S", come indicato dal contorno tratteggiato in Fig. 13. Lasciare il resto del coperchio del distanziatore in posizione sopra le piastre metalliche.

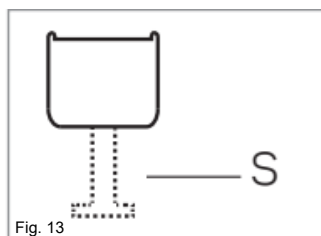
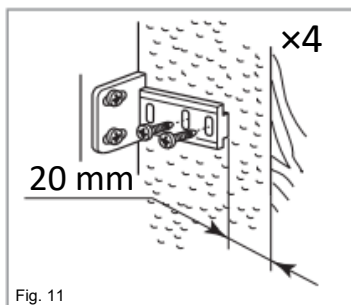

**Importante:** al termine dell'installazione, accertarsi che l'elettrodomestico sia fissato all'interno dell'unità e che gli sportelli si aprano e si chiudano correttamente. Se le guarnizioni degli sportelli oppongono resistenza all'apertura degli sportelli, è probabile che l'elettrodomestico e/o gli sportelli decorativi non siano stati montati correttamente.

## Inversione dello sportello dell'elettrodomestico

Si raccomanda di chiedere aiuto a un'altra persona per sostenere gli sportelli durante l'esecuzione di questa operazione. Indossare dispositivi di protezione personale adeguati all'attività da svolgere. Preparare una superficie con un asciugamano morbido e pulito (o simile) dove collocare lo sportello durante queste operazioni.

Smontare il coperchio della cerniera superiore destra e la cerniera con un cacciavite.

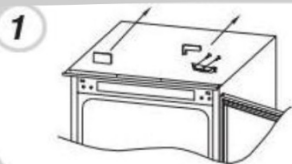

Rimuovere lo sportello.



Smontare la cerniera inferiore destra e i tappi di plastica a sinistra, e rimontarli sul lato opposto.



Montare la cerniera superiore destra in basso a sinistra, quindi montare il coperchio.



Collocare lo sportello sulla cerniera inferiore e montare le cerniere dal basso verso l'alto, accertandosi che 1-2-3 siano molto vicini.

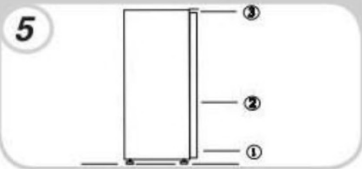

### Accertarsi che le guarnizioni sigillino perfettamente lo sportello:

È normale che la guarnizione si comprima dopo l'inversione dello sportello. Con lo sportello chiuso, espandere la guarnizione con un asciugacapelli e riempire lo spazio tra lo sportello e l'involucro dell'elettrodomestico.

Non avvicinare eccessivamente l'asciugacapelli all'elettrodomestico, altrimenti la guarnizione potrebbe danneggiarsi. Una distanza di circa 10 cm dovrebbe essere adeguata.

Al termine, lasciare raffreddare la guarnizione e lo sportello prima di toccarli. Dopo questa operazione, la guarnizione dovrebbe rimanere in posizione.

Dank u voor de aanschaf van dit product.

Voordat u de koelkast gaat gebruiken dient u deze gebruiksaanwijzing aandachtig te lezen om de maximale prestaties van het apparaat te bereiken. Bewaar alle documentatie voor latere raadpleging of voor andere eigenaars. Dit product is uitsluitend bedoeld voor huishoudelijk gebruik of soortgelijke toepassingen, zoals:

de personeelskeuken in winkels, kantoren en andere werkomgevingen

op landbouwbedrijven, door cliënten in hotels, motels en andere woonomgevingen

in Bed and Breakfasts (B&B)

voor cateringservices en vergelijkbare toepassingen die niet voor retailverkoop zijn bedoeld.

Dit apparaat mag alleen worden gebruikt om voedsel te conserveren, elk ander gebruik wordt gevaarlijk geacht en de fabrikant aanvaardt geen aansprakelijkheid voor eventuele problemen. Verder adviseren wij u om de garantievoorwaarden te lezen.

## **VEILIGHEIDSINFORMATIE**

**Deze gids bevat veel belangrijke veiligheidsinformatie. Wij raden u aan deze instructies op een veilige plaats te bewaren, zodat u ze gemakkelijk kunt raadplegen en een goede ervaring met het apparaat hebt. De koelkast bevat koelgas (R600a: isobutaan) en isolatiegas (cyclopentaan), die uiterst milieuvriendelijk zijn maar wel ontvlambaar.**



## **Voorzichtig: brandgevaar**

**Als het koelmiddelcircuit beschadigd is:**

- **Vermijd openen vlammen en ontstekingsbronnen**

**De ruimte waarin het apparaat zich bevindt grondig ventileren**

## **WAARSCHUWING!**

- **Bij het reinigen/dragen van het apparaat moet u erop letten dat u de metaaldraden van de condensator aan de achterkant van het apparaat niet aanraakt, omdat u uw vingers en handen kunt verwonden of het product kunt beschadigen.**
- **Dit apparaat is niet bedoeld om op of onder andere apparaten te worden gestapeld. Probeer niet op het apparaat te gaan zitten of staan, omdat het niet voor een dergelijk gebruik is**

**ontworpen. U kunt uzelf verwonden of het apparaat beschadigen.**

- **Zorg ervoor dat het netsnoer tijdens en na het dragen/verplaatsen van het apparaat niet onder het apparaat blijft vastzitten, om te voorkomen dat het netsnoer doorgesneden of beschadigd wordt.**
- **Let er bij het plaatsen van het apparaat op dat u de vloer, leidingen, wandbekleding, enz. niet beschadigt. Verplaats het apparaat niet door aan het deksel of de handgreep te trekken. Laat kinderen niet met het apparaat spelen of aan de bediening zitten. Ons bedrijf wijst elke aansprakelijkheid af indien de instructies niet worden opgevolgd.**
- **Zet het apparaat niet op vochtige, olieachtige of stoffige plaatsen en stel het niet**

**rechtstreeks bloot aan zonlicht en water.**

- **Installeer het apparaat niet in de buurt van verwarmingen of ontvlambare materialen.**
- **Als er een stroomstoring is, mag het deksel niet geopend worden. Bevroren voedsel wordt niet aangetast als de storing korter dan 20 uur duurt. Als de storing langer duurt, moet het voedsel onmiddellijk worden gecontroleerd en gegeten of gekookt en vervolgens opnieuw worden ingevroren.**
- **Als u merkt dat het deksel van de diepvrieskist moeilijk te openen is net nadat u hem gesloten hebt, maakt u zich dan geen zorgen. Dit is te wijten aan het drukverschil, waardoor het deksel na enkele minuten normaal kan worden geopend.**
- **Sluit het apparaat niet aan op**

**de stroomtoevoer voordat alle beschermingen voor verpakking en transport zijn verwijderd.**

- **Laat het apparaat minstens 4 uur staan voordat u het inschakelt, zodat de compressorolie kan bezinken na horizontaal transport.**
- **Deze diepvriezer mag alleen worden gebruikt voor het doel waarvoor hij is bedoeld (namelijk het bewaren en invriezen van eetbare levensmiddelen).**
- **Bewaar geen medicijnen of onderzoeksmaterialen in de wijnkoelers. Als er materiaal moet worden geconserveerd dat strikt bij bepaalde temperaturen moet worden bewaard, kan dit van kwaliteit verslechteren of er kan een onvoorziene reactie optreden die risico's tot gevolg kan hebben.**

- **Haal de stekker uit het stopcontact voordat u welke handeling dan ook op het apparaat gaat verrichten.**
- **Controleer bij levering of het product niet beschadigd is en of alle onderdelen en accessoires in perfecte staat zijn.**
- **Als u weet dat er een lek in het koelsysteem zit, raak het stopcontact dan niet aan en gebruik geen open vuur. Open het venster en laat lucht de ruimte binnenstromen. Bel vervolgens een servicecentrum om een reparatie aan te vragen.**
- **Gebruik geen verlengsnoeren of adapters.**
- **Trek niet aan het snoer en knik het niet; raak het niet met natte handen aan.**
- **Beschadig de stekker en/of het snoer niet; hierdoor kunnen elektrische schokken of brand ontstaan.**

- **Als het netsnoer beschadigd is, moet het worden vervangen door de fabrikant, zijn servicevertegenwoordiger of andere bevoegde personen om gevaarlijke situaties te voorkomen.**
- **Zet geen ontvlambare of zeer vluchtige stoffen, zoals ether, petroleum, LPG, propaangas, aerosol spuitbussen, lijm, zuivere alcohol, etc. in het apparaat. Deze stoffen kunnen namelijk een explosie veroorzaken.**
- **Gebruik en bewaar geen ontvlambare sprays, bijvoorbeeld verf, in de buurt van wijnkoelers. Deze kunnen explosie of brand veroorzaken.**
- **Zet geen voorwerpen en/of houders gevuld met water bovenop het apparaat.**
- **Wij raden het gebruik van verlengsnoeren en meervoudige adapters niet aan.**

- **Gooi het apparaat niet op een vuur. Zorg ervoor dat het koelcircuit/de koelleidingen van het apparaat tijdens het transport en het gebruik niet worden beschadigd. Stel in geval van schade het apparaat niet bloot aan brand en potentiële ontstekingsbronnen en ventileer de ruimte waar het apparaat zich bevindt onmiddellijk.**
- **Het koelsysteem, dat achter en in de wijnkoeler zit, bevat koelmiddel. Zorg er daarom voor dat de leidingen niet worden beschadigd.**
- **Gebruik geen elektrische apparaten in de bewaarvakken voor voedingsmiddelen van het apparaat, tenzij ze van het door de fabrikant aanbevolen type zijn.**
- **Beschadig het koelmiddelcircuit niet.**
- **Gebruik geen mechanische**

**apparaten of andere middelen om het ontdooien te versnellen, behalve degene die worden aanbevolen door de fabrikant.**

- **Gebruik geen elektrische apparaten in de bewaarkasten voor voedingsmiddelen, tenzij ze van het door de fabrikant aanbevolen type zijn.**
- **Raak de interne koelelementen niet aan, vooral niet met natte handen, om scheuren of verwondingen te voorkomen.**
- **Zorg dat de ventilatieopeningen in de omkasting van het apparaat of in de inbouwconstructie nooit verstopt raken of afgedekt worden.**
- **Gebruik geen puntige of scherpe voorwerpen zoals messen of vorken om de ijsafzettingen te verwijderen.**
- **Gebruik nooit föhnen, elektrische**

**verwarmingstoestellen of andere dergelijke elektrische apparaten om te ontdooien.**

- **Schraap niet met een mes of scherp voorwerp om ijsafzettingen te verwijderen. Hierdoor kan het koelcircuit beschadigd raken en kan het weglekkende middel brand veroorzaken of schadelijk zijn voor uw ogen.**
- **Gebruik geen mechanische toestellen of andere apparatuur om het ontdooien te versnellen.**
- **Gebruik beslist geen open vuur of elektrische apparaten, zoals verwarmers, stoomreinigers, kaarsen, olielampen en dergelijke om het ontdooien te versnellen.**
- **Gebruik nooit water om de compressor te wassen, veeg deze na het reinigen grondig schoon met een droge doek om roestvorming te voorkomen.**

- **Geadviseerd wordt om de stekker schoon te houden, stof op de stekker kan de oorzaak zijn van brand.**
- **Het product is uitsluitend ontworpen en gebouwd voor huishoudelijk gebruik.**
- **De garantie komt te vervallen als het product wordt geïnstalleerd of gebruikt in een commerciële of niet voor bewoning bestemde woning.**
- **Het product moet correct geïnstalleerd, geplaatst en gebruikt worden in overeenstemming met de instructies in de meegeleverde handleiding.**
- **De garantie is alleen van toepassing op nieuwe producten en is niet overdraagbaar als het product wordt doorverkocht.**
- **Ons bedrijf wijst elke aansprakelijkheid voor incidentele of gevolgschade af.**

- **De garantie doet op geen enkele wijze afbreuk aan uw wettelijke rechten.**
- **Voer geen reparaties uit op deze wijnkoeler. Ingrepen mogen uitsluitend worden verricht door gekwalificeerd personeel.**
- **Als u een oud product met een slot of klink op de deur weggooit, zorg er dan voor dat het in een veilige staat wordt achtergelaten om te voorkomen dat kinderen bekneld raken.**
- **Dit apparaat mag alleen worden gebruikt door kinderen van 8 jaar en ouder en personen met een lichamelijke, zintuiglijke of verstandelijke beperking of met gebrek aan ervaring en kennis op voorwaarde dat zij onder toezicht staan of aanwijzingen hebben gekregen over de manier waarop het apparaat**

**veilig wordt gebruikt, en zij de bijbehorende gevaren begrijpen.**

- **Kinderen mogen niet met het apparaat spelen. Reiniging en onderhoudswerkzaamheden mogen niet door kinderen uitgevoerd worden, tenzij zij onder toezicht staan.**
- **Sloten: als uw koelkast/vriezer is uitgerust met een slot, moet u om te voorkomen dat kinderen bekneld raken, de sleutel buiten bereik en niet in de buurt van het apparaat houden. Als u een oude koelkast/vriezer weggooit, breekt u oude sloten of grendels als beveiliging af.**
- **Kinderen van 3 tot 8 jaar mogen dit apparaat in- en uitladen.**

**WAARSCHUWING! Zorg er bij het plaatsen van het apparaat voor dat het netsnoer niet vastgeklemd of beschadigd raakt.**

**WAARSCHUWING! Plaats geen meervoudige stopcontacten of draagbare voedingen aan de achterzijde van het apparaat.**

**Om besmetting van levensmiddelen te voorkomen, dient u de volgende instructies in acht te nemen**

- **Het langdurig openen van de deur kan leiden tot een aanzienlijke verhoging van de temperatuur in de compartimenten van het apparaat.**
- **Reinig regelmatig oppervlakken die in contact kunnen komen met levensmiddelen en toegankelijke afvoersystemen.**
- **Reinig waterreservoirs als ze 48 uur niet zijn gebruikt; spoel de waterinstallatie door als er gedurende 5 dagen geen water is aangezogen.**
- **Bewaar rauw vlees en vis in geschikte recipiënten in de**

**koelkast, zodat deze niet in contact komen met of druipen op ander voedsel.**

- **De diepvriesvakken met twee sterren (als ze in het apparaat aanwezig zijn) zijn geschikt voor het bewaren van vooringevroren levensmiddelen, het bewaren of maken van ijs en het maken van ijsblokjes.**
- **Een-, twee- en drie-sterren compartimenten (als ze in het apparaat aanwezig zijn) zijn niet geschikt voor het invriezen van verse levensmiddelen.**
- **Als het apparaat gedurende lange tijd leeg is, moet u het uitschakelen, ontdooien, reinigen, drogen en de deur open laten om schimmelvorming in het apparaat te voorkomen.**

**WAARSCHUWING! Bij het gebruik, onderhoud en verwijdering van het apparaat**

**dient u rekening te houden met het symbool links op de achterkant van het apparaat (achterwand of compressor).**

**Dit is het waarschuwingssymbool voor brandgevaar. Er bevinden zich brandbare materialen in de koelmiddelleidingen en de compressor.**

**Gelieve tijdens het gebruik, onderhoud en verwijdering uit de buurt van vuurbronnen te houden.**

## AFDANKEN VAN OUDE APPARATEN



Dit apparaat is voorzien van een merkteken in overeenstemming met de Europese richtlijn 2012/19/EU inzake Afdankte Elektrische en Elektronische Apparatuur (AEEA).

AEEA bevat vervuilende stoffen (die negatieve gevolgen voor het milieu kunnen hebben) en basisonderdelen (die hergebruikt kunnen worden). Het is belangrijk om AEEA specifieke behandelingen te laten ondergaan, teneinde alle vervuilende stoffen te verwijderen of op de juiste manier af te voeren en alle materialen terug te winnen en te recyclen.

Personen kunnen een belangrijke rol spelen om ervoor te zorgen dat AEEA niet in het milieu terecht komt; hiervoor moeten enkele elementaire regels worden gevolgd:

- AEEA mag niet worden behandeld als gewoon huisvuil;
- AEEA moet naar een speciaal gemeentelijk inzamelpunt of naar geregistreerde bedrijven worden gebracht. In veel landen wordt grote AEEA thuis opgehaald.

Wanneer u een nieuw apparaat koopt, kunt u in veel landen uw oude apparaat inleveren bij de leverancier, die het gratis meeneemt, zolang de apparatuur van hetzelfde type is en dezelfde functies heeft als de geleverde apparatuur.

## Naleving



Door het aanbrengen van de CE-markering op dit product, verklaren wij onder onze eigen verantwoordelijkheid dat dit product in overeenstemming is met alle Europese wettelijke voorschriften met betrekking tot de vereisten inzake veiligheid, gezondheid en milieu.

## Energiebesparing

Voor meer energiebesparing adviseren we het volgende:

Plaats het apparaat uit de buurt van warmtebronnen en niet blootgesteld aan direct zonlicht, in een goed geventileerde ruimte.

Vermijd het plaatsen van warm voedsel in de koelkast om te voorkomen dat de interne temperatuur stijgt en dat de compressor dus continu in werking blijft.

Zet niet te veel voedsel in het apparaat, want er moet voldoende lucht kunnen circuleren.

Ontdooi het apparaat als er zich ijs gevormd heeft, om de koudeoverdracht te bevorderen.

Als de stroom uitvalt, is het raadzaam de koelkastdeur gesloten te houden.

Open de deuren van het apparaat zo weinig mogelijk en houd ze zo kort mogelijk open

Zet de thermostaat niet op te lage temperaturen.

Verwijder het stof van de achterkant van het apparaat

## Vóór het eerste gebruik

### **Laat de vriezer minstens vier uur staan voordat u hem inschakelt.**

Het wordt aanbevolen om de binnenkant van het apparaat te reinigen voor het eerste gebruik, met een oplossing van natriumbicarbonaat en warm water en vervolgens de binnenkant grondig te drogen.

De vriezer kan een geur hebben bij het eerste gebruik. Deze verdwijnt als het apparaat koelt.

### **Let op:**

Het apparaat start op de temperatuurinstelling 3 en werkt continu totdat de temperatuur is gedaald tot het juiste niveau.

Als het apparaat is uitgeschakeld, moet u vijf minuten wachten voordat u het opnieuw inschakelt om onnodige schade aan de compressor te voorkomen.

Bewaar nooit ontvlambare of explosieve voorwerpen en sterke zuren of basen in het apparaat. Deze vriezer koelt uw voedsel door de binnenste achterwand koud te maken. Het is normaal dat er berijping ontstaat op dit oppervlak; het verdwijnt en wordt afgevoerd door een kleine afvoer in de bodem, waar het onschadelijk verdampt. De aanwezigheid van wat berijping is geen defect van de vriezer.

## **Gebruik van vriezers**

- De vriezercompartimenten zijn ontworpen om alleen bevroren voedsel te bewaren.
- Zet nooit hete of warme voedingsmiddelen in de vriezer, laat ze volledig afkoelen voordat u ze in de vriezer zet.
- Volg de instructies op de verpakking van het voedsel voor het bewaren van bevroren voedsel. Als er geen informatie op de verpakking staat, mogen levensmiddelen niet langer dan drie maanden na de datum van aankoop worden bewaard.
- Bewaar voedsel in kleine verpakkingen (idealiter minder dan 2,5 kg). Dit vermindert de vriestijd en verbetert de kwaliteit van het voedsel na ontdooien.
- Omwikkel voedsel voordat u het in de vriezer plaatst. Om te voorkomen dat de verpakking aan elkaar vastvriest, moet u ervoor zorgen dat deze droog is.
- Etiketteer het voedsel vóór het invriezen met informatie zoals het type voedsel, de datum van bewaring en de houdbaarheid.
- Wanneer het voedsel is ontdooid, mag het niet opnieuw worden ingevroren, tenzij het volledig is gekookt. Ontdooi niet meer voedsel dan nodig is, om verspilling te voorkomen.
- Gebottelde dranken of dranken in blik mogen niet in het vriesvak worden bewaard omdat deze kunnen ontploffen.
- Controleer het typeplaatje voor de maximale hoeveelheid vers voedsel die binnen een periode van 24 uur bevroren kan worden.

**Probeer niet meer dan het maximum te invriezen.**

## Opslag

De vriezer is bestemd voor korte tot middellange bewaring van voedsel. Hoewel lage temperaturen kunnen worden gehandhaafd, wordt het niet aanbevolen om voedsel lange periodes te bewaren.

Omdat de koude lucht in de vriezer circuleert, kan de temperatuur tussen de verschillende delen variëren. Levensmiddelen moeten daarom naar gelang van de aard en de opslagtermijn in verschillende secties worden bewaard. De onderste delen zijn de koudste delen van de vriezer.

De bovenste twee secties hebben kleppen die omhoog kunnen worden gebracht en open blijven om het voedsel gemakkelijk in de vriezer te kunnen leggen en eruit te halen. De resterende 5 secties zijn lades.

De 6e instelling op het bedieningspaneel, vertegenwoordigd door de sneeuwvlok (Fig. 2), is een supervriesfunctie. Deze moet worden gebruikt bij het invriezen van grote hoeveelheden voedsel. Activeer deze functie 2 of 3 uur voordat u het voedsel aanbrengt en laat deze niet langer dan nodig draaien.

Door het apparaat langer te laten draaien, wordt het koelsysteem onnodig belast. De functie schakelt automatisch uit na ongeveer 24 uur.

De meest energiebesparende configuratie vereist dat lades, levensmiddelen schappen en planken in het product worden geplaatst, zie de bovenstaande afbeeldingen.

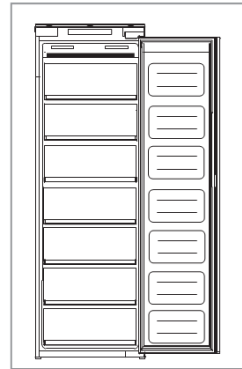

## Bedieningspaneel

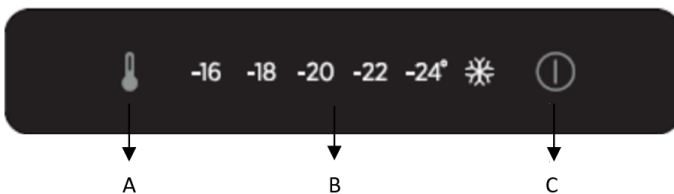

De bovenstaande afbeelding is het bedieningspaneel en alleen de knoppen aan de linker- en rechterkant zijn functioneel om de koelkast te bedienen. De rechterknop is om de koelkast aan / uit te zetten, de linkerknop is om de temperatuur aan te passen.

### A. Knop voor aanpassing van de koelkasttemperatuur

Deze knop wordt gebruikt om de temperatuur in de vriezer aan te passen. Druk op deze sensor om aanpassingen te maken, en vervolgens zo vaak als nodig is totdat het gewenste niveau is geselecteerd. De instellingen variëren van  $-16^{\circ}\text{C}$ ,  $-18^{\circ}\text{C}$ ,  $-20^{\circ}\text{C}$ ,  $-22^{\circ}\text{C}$ ,  $-24^{\circ}\text{C}$  en supervriezen functie.

Start supervriezingsfunctie: wanneer superkoeling is geselecteerd, betekent dit dat de koelkast 24 uur lang op  $-24^{\circ}\text{C}$  werkt, daarna stopt de functie automatisch en keert terug naar de oorspronkelijke temperatuurinstelling.

**Let op:** Vermijd indien mogelijk dat de temperatuur altijd op  $-24^{\circ}\text{C}$  staat. Dit zal de druk op de compressor en het koelsysteem helpen verlichten.

### B. Weergave temperatuurinstelling koelkast

Dit display verlicht de huidige temperatuurinstelling. Het aanpassen van de temperatuur loopt door dit display.

**Let op:** je gebruikt geen cijfers om de temperatuur te veranderen. Gebruik in plaats daarvan de instelknop voor de temperatuur van de koelkast (A).

### C. Aan / uit-knop

Druk 3 seconden op de knop om het apparaat in of uit te schakelen.

Dit product heeft een geheugenfunctie voor uitschakelen of stroomuitval.

Positie	Conditie
1-2	Zomer of omgevingstemperatuur tussen 25-35°C.
3-4	Lente, herfst of omgevingstemperatuur tussen 15-25°C.
5	Winter of omgevingstemperatuur tussen 5-15°C.
Super-freezing	Snel invriezen

## Onderhoud en reiniging

**Trek de stekker van het apparaat altijd uit het stopcontact voordat u het schoonmaak of onderhoud uitvoert.**

Het gedeelte met de laden moet worden gereinigd met een bicarbonaat-oplossing van soda en lauw water. Gebruik geen schurende producten of reinigingsmiddelen. Na het wassen, spoelen en grondig drogen.

Reinig de compartimenten afzonderlijk met de hand met een milde oplossing van afwasmiddel en water. Gebruik geen schurende reinigingsmiddelen.

Als het apparaat gedurende langere tijd niet wordt gebruikt, trekt u de stekker uit het stopcontact en reinigt u het apparaat. Laat de deuren iets open staan om te voorkomen dat er schimmel en onaangename geuren ontstaan.

### Ontdooien van de vriezer

Als de ijslaag in het vriesvak groter is dan 3 mm, wordt aanbevolen om door te gaan met het ontdooien, omdat dit het energieverbruik verhoogt.

- 1) Schakel het apparaat uit
- 2) Koppel het netsnoer los.
- 3) Verwijder de diepvriesproducten en zet ze tijdelijk op een koele plaats.
- 4) Laat de vriezerdeur openstaan om het ontdooien te versnellen.
- 5) Vang het water op op de bodem van het product.
- 6) Droog de vriezer.
- 7) Sluit het netsnoer weer aan en stel de gewenste waarden in.
- 8) Wacht even en plaats het bevroren voedsel opnieuw.

#### WAARSCHUWING:

Vermijd absoluut het gebruik van open vuur of elektrische apparaten, zoals kachels, stoomreinigers, kaarsen, olielampen en dergelijke om de ontdooifase te versnellen. Schraap niet met een mes of een scherp voorwerp om aanwezige rijp of ijs te verwijderen. Deze kunnen het koudemiddelcircuit beschadigen en lekkage kan brand of oogletsel veroorzaken.

### Problemen oplossen

Als u problemen hebt met uw apparaat, moet u de probleemoplossing controleren voordat u de Montpellier klantenservice belt.

**Als het apparaat niet werkt, controleer dan het volgende:**

- Of het apparaat stroom heeft.
- Of de zekeringen in de behuizing intact zijn en de zekering in de stekker niet is doorgeslagen.
- Of de vriezer niet is uitgeschakeld
- Of het stopcontact goed werkt. Steek om dit te controleren de stekker van een ander elektrisch apparaat in het stopcontact om te zien of het stopcontact defect is.

**Als het apparaat werkt, maar niet erg goed, controleer dan het volgende:**

- Het apparaat is niet overbelast.

- De thermostaat is op de juiste temperatuur ingesteld.
- De deuren sluiten goed.
- Het koelsysteem aan de achterkant van het apparaat is schoon en stofvrij en raakt de achterwand niet aan.
- Er is genoeg ventilatie aan de zijkant en achterwanden.
- Dit kan komen doordat de inbouwdeur(en) niet goed is/zijn gemonteerd, waardoor de deur van de vriezer niet goed dichtgaat zodat er warme lucht in komt. Als u helemaal niet zeker bent, vraag dan uw installateur om de inbouwdeuren te controleren.

**Controleer het volgende als het apparaat veel geluid maakt:**

- Het apparaat staat waterpas en is stabiel.
- De zijkant en achterwanden zijn vrij , en er staat niets op het apparaat.
- Opmerking: Het koelgas in het systeem kan een licht borrelend of gorgelend geluid maken, zelfs als de compressor niet loopt.

**Controleer het volgende als het apparaat piept:**

- Of de deur gesloten is.

**Als er water in de bodem van de vriezer staat, controleer dan het volgende:**

- Controleer of er enige weerstand is bij het openen van de deur van het apparaat. Als de deur bij de lichtste aanraking al open gaat, kan dat betekenen dat de deurafdichting vervangen moet worden.
- Controleer de deurafdichting op kronkels, vuil of beschadigingen. Als u die aantreft, maar het probleem niet zelf kunt oplossen, neem dan contact op met de klantenservice zodat de afdichting kan worden vervangen.
- Dit kan te wijten zijn aan het feit dat de inbouwdeur(en) niet goed is/zijn gemonteerd. Als u helemaal niet zeker bent, vraag dan uw installateur om de inbouwdeuren te controleren.

**Als in de vriezer overmatig ijs is gevormd:**

- Het is normaal dat er een beetje ijs wordt gevormd in de vriezer. Dit is geen defect van het apparaat.
- Controleer of er enige weerstand is bij het openen van de deur van het apparaat. Als de deur bij de lichtste aanraking al open gaat, kan dat betekenen dat de deurafdichting vervangen moet worden.
- Controleer de deurafdichting op kronkels, vuil of beschadigingen. Als u die aantreft, maar het probleem niet zelf kunt oplossen, neem dan contact op met de klantenservice zodat de afdichting kan worden vervangen.
- Dit kan te wijten zijn aan het feit dat de inbouwdeur(en) niet goed is/zijn gemonteerd. Als u helemaal niet zeker bent, vraag dan uw installateur om de inbouwdeuren te controleren.

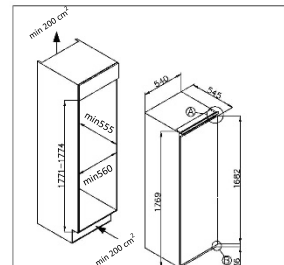

**Vorbereiding van de installatie**

Dit apparaat mag nooit dicht bij warmtebronnen worden geïnstalleerd, bv. verwarmingselementen of kooktoestellen, noch op vochtige plaatsen.

Vraag één of twee andere personen om hulp bij het installeren van dit apparaat. Dit apparaat kan scherpe randen hebben. Draag PBM die geschikt zijn voor de taak en het milieu.



- Om ervoor te zorgen dat het apparaat waterpas staat, moet

Afb. 6

- u gebruik maken van de in hoogte instelbare pootjes aan de voorkant van het apparaat.
- Het koelsysteem aan de achterkant van het apparaat mag de achterwand niet raken. Hoe groter de ruimte, hoe beter.
  - Het apparaat moet worden geïnstalleerd met voldoende ventilatie. Zorg ervoor dat er boven het apparaat ruimte is om lucht te laten ontsnappen en dat er ruimte is tussen de achterkant van het apparaat en de wand.

## Ventilatie

Bij het installeren van een koeleenheid in een inbouwkeuken is ventilatie de belangrijkste factor. De warmte die uit het koelgedeelte wordt verwijderd, moet in de omgeving worden afgevoerd. Onjuiste ventilatie kan leiden tot voortijdige compressorstoring, overmatig elektriciteitsverbruik, totale storing van het systeem en kan de bij het apparaat geleverde garantie ongeldig maken. Voor producten die bestemd zijn om in een hoge inbouw eenheid te worden geïnstalleerd, moet aan de volgende eisen worden voldaan:

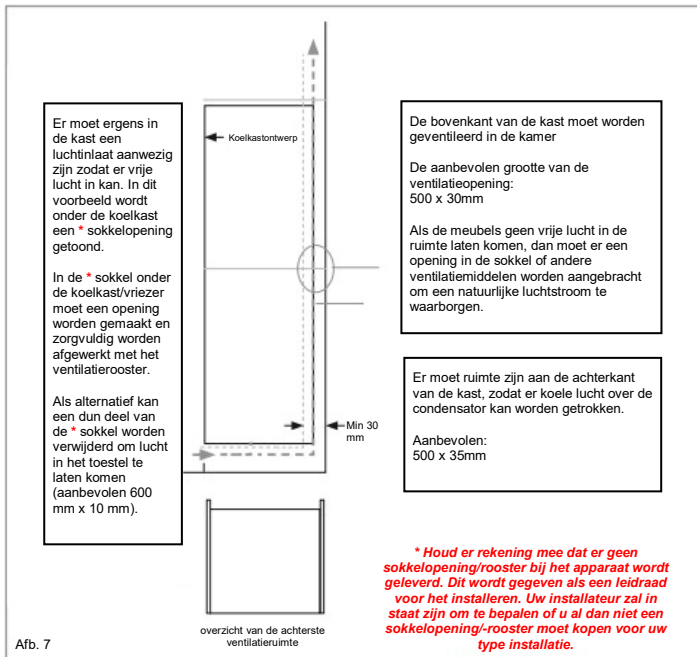

Het open kanaal aan de achterkant is duidelijk zichtbaar. Voor de correcte werking van het apparaat is het belangrijk dat de bovenkant van de behuizingseenheid niet wordt geblokkeerd. Een kanaaldiepte van 40-50 mm is normaal bij de meeste eenheden. Er is een ventilatiegat nodig in de sokkel van het toestel; daardoor kan er lucht over de compressor & warmtewisselaar worden getrokken. De vereiste luchtstroom kan worden bereikt door een dunne laag (600 mm x 10 mm wordt aanbevolen) van de sokkel te verwijderen.

**In de regel, hoe meer lucht in en uit kan, hoe beter en efficiënter de werking van het product.**

## Installatie in de kast

Plaats het apparaat met behulp van één of twee andere personen in de kast. Aan de onderkant van het apparaat zijn twee metalen platen. Plaats de bijgeleverde witte afstandhouders (Fig. 8) op deze platen, zoals aangegeven op Fig. 9.

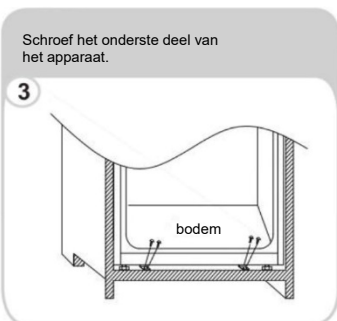
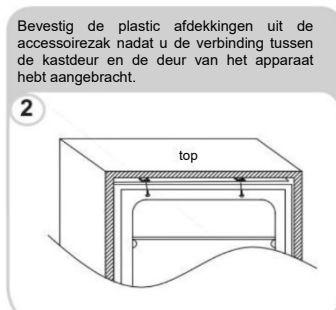
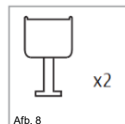

Zorg ervoor dat de lippen van de afstandhouders gelijk zijn met de lip van de kastbasis.

## De sleepdeur monteren

- Zorg ervoor dat er een afstand van 3 tot 4 mm is tussen de niet-gescharnierde zijde en de kastwand.
- Zoek de schuif in de beugel op en bevestig de schuif aan de sleepdeur op 20 tot 22 mm vanaf de rand van de rail, zoals te zien is op fig. 11, waarbij u ervoor zorgt dat de schuif centraal en horizontaal binnen de beugel wordt geplaatst. Bevestig deze stevig met de hand.
- Vul de opening aan de niet-gescharnierde kant met de bijgeleverde pakking/afdichtingsstrook, zoals te zien is op Fig. 12.
- De afgewerkte deurschuiven moeten eruit zien zoals op afbeelding 14, waarop 2 aangebrachte schuiven te zien zijn.
- **Zorg ervoor dat de deur van het apparaat goed open en dicht gaat en goed is afgedicht.**

Enmaala voltooid, en als u tevreden bent met de montage van het apparaat in de kast, buigt en breekt u de delen van de witte afstandhouders gemarkeerd met de „S” af op de stippelijijn die te zien is in fig. 13. Laat de rest van de afstandhouder op zijn plaats op de metalen platen.

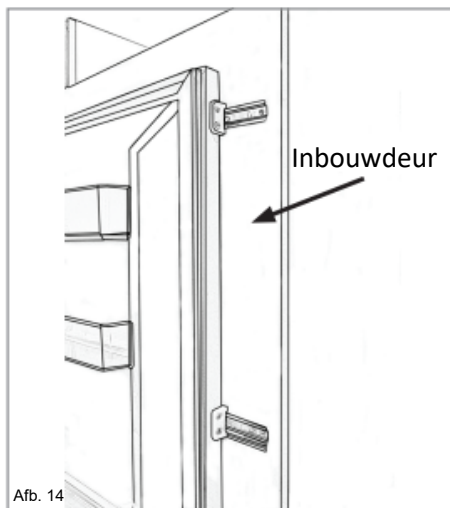
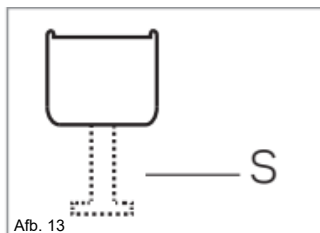
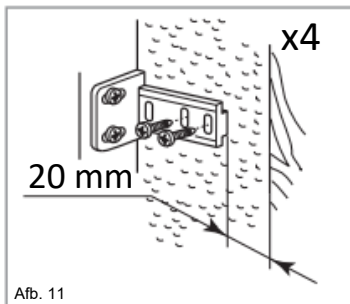

**Belangrijk:** Nadat de installatie is voltooid, moet u controleren of het apparaat in het toestel is bevestigd en of de deur(en) goed dicht en open gaan. Als de afdichtingen van de deur geen weerstand bieden bij het openen van de deuren, is het waarschijnlijk dat het apparaat en/of de inbouwdeuren niet goed zijn aangebracht.

## De deur van het apparaat omkeren

Wij raden u aan de hulp van iemand anders te vragen om de deuren tijdens deze handeling te ondersteunen. Draag altijd geschikte PBM (Persoonlijke beschermingsmiddelen) voor de taak die u gaat uitvoeren. Bereid een oppervlak voor met een zachte, schone handdoek of dergelijke, waar u de deur op kunt leggen tijdens deze stappen.

Verwijder de afdekking van het bovenste scharnier rechts en het scharnier met een schroevendraaier.



Verwijder de deur.



Verwijder het onderste scharnier rechts en de linker plastic doppen en bevestig ze aan de andere kant.



Plaats het bovenste scharnier rechts links onderaan en bevestig de afdekking.



Bevestig de deur op het onderste scharnier en bevestig het bovenste scharnier aan de bovenkant, zorg ervoor dat 1-2-3 zeer dicht bij elkaar zijn

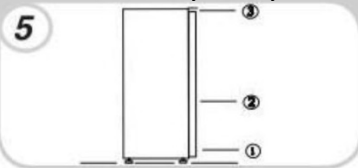

### Zorg ervoor dat de deur correct wordt afgedicht:

Het is normaal dat de afdichting samengedrukt is nadat de deur is omgedraaid. Gebruik met de dichte deur een haardroger om de afdichting weer omhoog te brengen om de ruimte tussen de deur en het hoofddeel van het apparaat op te vullen.

Zorg ervoor dat u de haardroger niet te dicht bij het apparaat gebruikt, wat de afdichting zou kunnen beschadigen. Een afstand van ongeveer 10 cm moet voldoende zijn.

Laat de afdichting en de deur na afloop afkoelen voordat u ze aanraakt. Na afloop moet de afdichting op zijn plaats blijven.

Dziękujemy za zakup tego produktu.

Przed użyciem swojej lodówki zapoznaj się uważnie z niniejszą instrukcją obsługi, aby zapewnić jej jak najlepsze działanie. Zachowaj całą dokumentację w razie potrzeby użycia jej w przyszłości lub dla kolejnych właścicieli. Produkt ten przeznaczony jest wyłącznie do użytku domowego lub podobnych zastosowań, na przykład:

w strefie kuchennej dla personelu w sklepach, biurach oraz innych środowiskach roboczych;

w gospodarstwach rolnych, hotelach, motelach oraz innych środowiskach typu mieszkalnego; w pensjonatach typu B&B;

w ramach usług cateringowych i podobnych zastosowań niezwiązanych ze sprzedażą detaliczną.

Urządzenia tego należy używać wyłącznie do przechowywania żywności. Wszelkie inne zastosowania uważane są za niebezpieczne i producent nie będzie ponosił odpowiedzialności za jakiegokolwiek zaniedbania. Należy również mieć na uwadze warunki gwarancji.

## **INFORMACJE DOTYCZĄCE BEZPIECZEŃSTWA**

**Niniejsza instrukcja zawiera wiele ważnych informacji dotyczących bezpieczeństwa. Zalecamy przechowywanie tych instrukcji w bezpiecznym miejscu, aby móc szybko się z nimi zapoznać i bezproblemowo obsługiwać urządzenie. Lodówka zawiera czynnik chłodniczy (R600a: izobutylen) i gaz izolacyjny (cyklopentan) o wysokiej kompatybilności ze**

**środowiskiem, które jednak są łatwopalne.**



**Przeostroga: ryzyko pożaru**

**Gdyby obwód czynnika chłodniczego uległ uszkodzeniu:**

**● należy unikać otwartych płomieni i źródeł zapłonu;  
dobrze przewietrzyć**

**pomieszczenie, w którym urządzenie się znajduje.**

## **OSTRZEŻENIE!**

- Należy zachować ostrożność podczas czyszczenia/przenoszenia urządzenia, aby uniknąć dotykania metalowych przewodów skraplacza na tylnej części urządzenia**

**dzenia, ponieważ można doznać urazów palców i rąk lub uszkodzić posiadany produkt.**

- **Niniejsze urządzenie nie zostało zaprojektowane z myślą o możliwości ustawiania go nad lub pod innymi urządzeniami. Nie próbować siadać lub stawać na tym urządzeniu, ponieważ nie zostało one do tego zaprojektowane. Można w ten sposób doznać urazów lub uszkodzić urządzenie.**
- **Upewnić się, że kabel zasilania sieciowego nie jest przytrzaśnięty pod urządzeniem podczas przenoszenia go lub po tego typu czynności, aby uniknąć przecięcia go lub uszkodzenia.**
- **Podczas ustawiania urządzenia należy uważać, aby nie uszkodzić podłogi, przewodów rurowych, poszyci ściennych itd. Nie przemieszczać urządzenia**

**poprzez ciągnięcie za jego drzwiczki lub uchwyt. Nie pozwalać dzieciom na zabawę z urządzeniem lub manipulowanie przy jego elementach sterowania. Nasza firma zrzeka się wszelkiej odpowiedzialności za nieprzestrzeganie niniejszych instrukcji.**

- Nie instalować urządzenia w wilgotnych, oleistych lub zakurzonych pomieszczeniach ani nie narażać go na bezpośrednie promienie słoneczne lub wodę.**
- Nie instalować urządzenia w pobliżu grzejników lub materiałów łatwopalnych.**
- W przypadku awarii zasilania nie należy otwierać drzwiczek. Zamrożona żywność nie powinna ulec zepsuciu, jeśli awaria trwa mniej niż 20 godzin. Jeśli awaria trwa dłużej, należy sprawdzić**

**żywność i od razu ją spożyć lub ugotować, a następnie zamrozić ponownie.**

- **Jeśli otwarcie drzwiczek zamrażarki jest utrudnione tuż po zamknięciu ich, nie należy się przejmować. Jest to spowodowane różnicą ciśnień, która unormuje się i umożliwi normalne otwarcie drzwiczek zaledwie po kilku minutach.**
- **Nie podłączać urządzenia do źródła zasilania, dopóki nie zostaną usunięte z niego wszystkie elementy opakowania i zabezpieczenia.**
- **Pozostawić urządzenie stojące przed uruchomieniem przez co najmniej 4 godziny, aby pozwolić olejowi w sprężarce ustabilizować się, jeśli urządzenie było transportowane w poziomie.**
- **Z zamrażarki tej należy korzystać wyłącznie zgodnie z jej zamierzonym**

**przeznaczeniem (np. do przechowywania i zamrażania jadalnych artykułów spożywczych).**

- **Nie przechowywać w chłodziarce do wina materiałów medycznych lub badawczych. Gdy wymagane jest przechowanie materiału wymagającego ścisłej kontroli temperatur przechowywania, możliwe jest pogorszenie się jego stanu lub może mieć miejsce niekontrolowana reakcja, która powoduje zagrożenia.**
- **Przed wykonaniem jakiegokolwiek czynności odłączyć kabel zasilający od gniazdka zasilającego.**
- **Po dostarczeniu produktu należy się upewnić, że nie jest on uszkodzony i że wszystkie jego części oraz akcesoria są w doskonałym stanie.**
- **W razie zauważenia wycieku z**

**układu chłodniczego nie należy dotykać gniazdka ściennego ani używać otwartych płomieni. Otworzyć okno i poczekać aż powietrze wydostanie się z pomieszczenia. Następnie wezwać serwisanta w celu naprawienia urządzenia.**

- Nie używać przedłużaczy lub adapterów.**
- Nie dociskać nadmiernie ani nie zginać przewodu zasilającego i nie dotykać wtyczki mokrymi dłońmi.**
- Nie dopuścić do uszkodzenia wtyczki i/lub przewodu zasilającego; może to doprowadzić do porażenia prądem lub pożaru.**
- W razie uszkodzenia przewodu zasilającego powinien on zostać wymieniony przez producenta, jego serwisanta lub inną wykwalifikowaną osobę, aby uniknąć zagrożenia.**
- Nie umieszczać w urządzeniu**

**ani nie przechowywać w nim łatwopalnych i wysoce lotnych materiałów, jak eter, benzyna, LPG, gaz propanowy, puszki aerozolowe, kleje, czysty alkohol itp. Materiały takie mogą doprowadzić do eksplozji.**

- Nie używać ani nie przechowywać łatwopalnych sprejów, jak farba w aerozolu, w pobliżu chłodziarki do wina. Mogłyby one doprowadzić do wybuchu lub pożaru.**
- Nie umieszczać na górnej części urządzenia przedmiotów i/lub pojemników wypełnionych wodą.**
- Nie zalecamy korzystania z przedłużaczy i wielodrożnych adapterów.**
- Nie wystawiać urządzenia na działanie ognia. Uważać, aby nie uszkodzić obwodu chłodzenia/przewodów rurowych urządzenia podczas transportowania go lub**

**korzystania z niego. W razie uszkodzenia nie narażać urządzenia na działanie ognia lub potencjalne źródło zapłonu i natychmiast przewietrzyć pomieszczenie, w którym znajduje się urządzenie.**

- **Układ chłodniczy, znajdujący się za chłodziarką do wina i wewnątrz niej, zawiera czynnik chłodniczy. Należy więc uważać, aby nie uszkodzić przewodów.**
- **Nie używać urządzeń elektrycznych wewnątrz komór urządzenia do przechowywania żywności, o ile nie są to urządzenia zalecane przez producenta.**
- **Nie dopuścić do uszkodzenia obwodu czynnika chłodniczego.**
- **Nie używać urządzeń mechanicznych ani innych środków do przyspieszania**

**procesu rozmrażania, o ile nie są one zalecane przez producenta.**

- **Nie używać urządzeń elektrycznych wewnątrz komór do przechowywania żywności, o ile nie są to urządzenia zalecane przez producenta.**
- **Nie dotykać wewnętrznych elementów chłodzących, zwłaszcza mokrymi rękoma, aby uniknąć uszkodzeń lub obrażeń.**
- **Nie zasłaniać otworów wentylacyjnych w obudowie urządzenia lub w szafce, w której je zabudowano.**
- **Nie używać ostrych lub szpiczastych przedmiotów, takich jak noże lub widelce, do usuwania szronu.**
- **Nigdy nie używać do rozmrażania suszarek do włosów, grzałek elektrycznych**

**lub innych urządzeń elektrycznych.**

- **Nie próbować usuwać nożem ani żadnym ostrym przedmiotem powstałego w urządzeniu szronu lub lodu. W taki sposób można uszkodzić obwód czynnika chłodniczego, a wyciek może doprowadzić do pożaru lub uszkodzenia oczu.**
- **Nie używać urządzeń mechanicznych ani innego sprzętu do przyspieszania procesu rozmrażania.**
- **Absolutnie unikać stosowania otwartego ognia lub sprzętu elektrycznego, na przykład grzejników, czyszczarek parowych, świec, lamp olejowych i tym podobnych w celu przyspieszenia etapu rozmrażania.**
- **Nigdy nie używać bezpośrednio wody do czyszczenia sprężarki,**

**przetrzeć dokładnie suchą szmatką po wyczyszczeniu, aby uniknąć kurzu.**

- **Zaleca się utrzymywać wtyczkę w czystości. Wszelkie nadmierne pozostałości kurzu na wtyczce mogą spowodować pożar.**
- **Produkt ten jest projektowany i produkowany wyłącznie z myślą o użytku domowym.**
- **Jeśli produkt zostanie zainstalowany i będzie użytkowany w środowisku komercyjnym lub niemieszkaniowym, gwarancja na niego zostanie unieważniona.**
- **Produkt musi zostać prawidłowo zainstalowany, musi być ustawiony i używany zgodnie z instrukcjami zamieszczonymi w dołączonej Instrukcji obsługi.**

- **Gwarancja obowiązuje wyłącznie w przypadku nowych produktów i nie można jej przenieść w razie odsprzedaży produktu.**
- **Nasza firma zrzeka się wszelkiej odpowiedzialności za szkody wypadkowe lub wynikowe.**
- **Gwarancja w żaden sposób nie zmniejsza przysługujących użytkownikowi praw ustawowych ani prawnych.**
- **Nie wykonywać napraw w przedmiotowej chłodziarce do wina. Wszelkie czynności powinny być wykonywane wyłącznie przez wykwalifikowany personel.**
- **W razie usuwania starego produktu z blokadą lub zamkiem przymocowanym do drzwiczek należy się upewnić, że pozostanie ono w bezpiecznych warunkach, aby**

**uniknąć uwięzienia w nim dzieci.**

- **Urządzenie to może być obsługiwane przez dzieci powyżej 8 roku życia oraz osoby o ograniczonej zdolności fizycznej, czuciowej lub psychicznej bądź nieposiadające doświadczenia i wiedzy, jeśli są one pod odpowiednim nadzorem lub poinstruowano je w zakresie bezpiecznej obsługi urządzenia i zrozumiąły one ewentualne zagrożenia.**
- **Nie należy zezwalać dzieciom na zabawę z urządzeniem. Czyszczenie i konserwacja urządzenia nie powinny być przeprowadzane przez dzieci bez nadzoru.**
- **Blokady: jeśli posiadana chłodziarka/zamrażarka jest wyposażona w blokadę, aby nie zostały w niej uwięzione dzieci,**

**należy trzymać kluczyk poza ich zasięgiem, nie w pobliżu urządzenia. W razie usuwania starej chłodziarki/zamrażarki należy zerwać wszelkie stare blokady lub zamki, aby zapewnić bezpieczeństwo.**

- **Dzieci w wieku od 3 do 8 lat mogą wkładać produkty do tego urządzenia lub je z niego wyjmować.**

**OSTRZEŻENIE! Podczas ustawiania urządzenia należy się upewnić, że kabel zasilający nie jest zaklinowany lub uszkodzony.**

**OSTRZEŻENIE! Nie umieszczać przedłużaczy z kilkoma gniazdami lub przenośnych zasilaczy przy tylnej części urządzenia.**

**Aby uniknąć zanieczyszczenia żywności, należy przestrzegać poniższych instrukcji.**

- **Pozostawienie na dłużej**

**otwartych drzwiczek może spowodować wzrost temperatury w komorach urządzenia.**

- **Czyścić regularnie powierzchnie, które mogą mieć kontakt z żywnością i dostępnymi systemami odprowadzania wody.**
- **Wyczyścić zbiorniki na wodę, jeśli nie były one używane przez 48 godzin; przepłukać system wodny podłączony do zasilania urządzenia, jeśli woda nie była pobierana przez 5 dni.**
- **Umieszczać surowe mięso i ryby w odpowiednich pojemnikach w chłodziarce, aby nie miały one kontaktu z inną żywnością ani nie skapywały na nią żadne płyny.**
- **Szuflady na zamrożoną żywność oznaczone dwoma gwiazdkami (o ile znajdują się one**

**w urządzeniu) przeznaczone są do przechowywania wstępnie zamrożonej żywności, przechowywania lub wytwarzania lodów i kostek lodu.**

- **Szuflady z jedną, dwoma lub trzema gwiazdkami (o ile znajdują się one w urządzeniu) nie nadają się do zamrażania świeżej żywności.**
- **Jeśli urządzenie zostanie pozostawione puste przez dłuższy czas, należy je wyłączyć, rozmrozić, wyczyścić, wysuszyć i pozostawić drzwiczki otwarte, aby uniknąć rozwoju w urządzeniu pleśni.**

**OSTRZEŻENIE! Podczas użytkowania, serwisowania i utylizowania urządzenia należy zwrócić uwagę na symbol na lewej stronie ścianki tylnej urządzenia (panelu tylnym lub**

**sprężarce).**

**Jest to symbol ostrzegający o  
pożarze. W przewodach czynnika  
chłodniczego i sprężarce znajdują  
się materiały łatwopalne.**

**Podczas użytkowania,  
serwisowania i utylizowania  
urządzenia należy trzymać je z  
dala od źródeł ognia.**

## USUWANIE STARYCH URZĄDZEŃ



Urządzenie to posiada oznaczenie zgodne z dyrektywą europejską 2012/19/UE w sprawie zużytego sprzętu elektrycznego i elektronicznego (WEEE).

WEEE zawiera zarówno substancje zanieczyszczające (które mogą powodować negatywne skutki dla środowiska), jak i podstawowe komponenty (które mogą zostać ponownie użyte). Ważne jest poddawanie WEEE specyficznej obróbce, aby usuwać i prawidłowo utylizować wszelkie elementy zanieczyszczające, a także odzyskiwać i poddawać recyklingowi wszelkie możliwe materiały.

Ludzie mogą odgrywać ważną rolę w zapewnianiu, że WEEE nie stanie się problemem środowiskowym; ważne jest przestrzeganie pewnych podstawowych zasad:

- WEEE nie powinien być traktowany tak samo jak inne odpady domowe;
- WEEE powinien być przekazywany do właściwych punktów zbiórki odpadów obsługiwanych przez gminę lub zarejestrowane przedsiębiorstwa. W wielu krajach w przypadku dużych WEEE może być przewidziany odbiór bezpośrednio z posesji.

W wielu krajach, kiedy kupuje się nowe urządzenie, stare urządzenie można zwrócić sprzedawcy, który odbierze je za darmo na zasadzie „urządzenie za urządzenie”, pod warunkiem, że urządzenie jest odpowiedniego typu i posiada te same funkcje co nowy dostarczony sprzęt.

## Zgodność

Poprzez umieszczenie oznaczenia  na tym produkcie potwierdzamy, że urządzenie to jest zgodne ze wszelkimi dotyczącymi tego produktu obowiązującymi prawnie wymogami europejskimi w zakresie bezpieczeństwa, zdrowia i środowiska.

## Oszczędzanie energii

Aby zapewnić wyższą oszczędność energii, sugerujemy:

zainstalować urządzenie z dala od źródeł ciepła i nie wystawiać go na bezpośrednie działanie promieni słonecznych, w dobrze wentylowanym pomieszczeniu;

unikać umieszczania w chłodzarnie gorącej żywności, aby zapobiec wzrostowi temperatury zewnętrznej, a tym samym powodowaniu ciągłego działania sprężarki;

nie wkładać nadmiernej ilości żywności, aby zapewnić prawidłową cyrkulację;

rozmrozić urządzenie w razie pojawienia się w nim lodu w celu ułatwienia przenikania zimna;

w razie braku energii elektrycznej zaleca się pozostawić drzwiczki chłodziarki zamknięte;

jak najrzadziej otwierać drzwiczki urządzenia i jak najkrócej pozostawiać je otwarte;

unikać ustawiania zbyt niskich temperatur;

usuwać kurz z tylnej części urządzenia.

## **Przed pierwszym użyciem**

**Przed włączeniem zasilania należy odczekać co najmniej cztery godziny, aż zamrażarka ustabilizuje się.**

Zaleca się wyczyszczenie wnętrza urządzenia przed pierwszym użyciem roztworem sody oczyszczonej i ciepłej wody, a następnie dokładne osuszenie wnętrza.

Przy pierwszym użyciu zamrażarka może wydzielać nieprzyjemny zapach. Zapach ten zniknie, gdy urządzenie schłodzi się.

### **Proszę zwrócić uwagę:**

Urządzenie włączy się z ustawieniem temperatury 3 i będzie działać nieprzerwanie, aż osiągnie odpowiednią temperaturę.

Jeśli urządzenie jest wyłączone, przed ponownym włączeniem odczekać pięć minut, aby uniknąć niepotrzebnego uszkodzenia kompresora.

Nigdy nie należy przechowywać w urządzeniu przedmiotów łatwopalnych lub wybuchowych oraz silnie żrących kwasów lub zasad.

Ta zamrażarka chłodzi jedzenie poprzez chłodzenie wewnętrznej tylnej części komory.

Osadzanie się szronu na tej powierzchni jest zjawiskiem normalnym; szron następnie rozmraża się i spływa przez mały drenaż na dnie, skąd odparowuje. Obecność szronu nie jest wadą działania lodówki.

## **Użycie zamrażarki**

- Komory zamrażarki są przeznaczone do przechowywania tylko mrozonek.
- Nigdy nie wkładać gorących ani ciepłych potraw do zamrażarki, powinny całkowicie ostygnąć przed włożeniem ich do zamrażarki.
- Postępować zgodnie z instrukcjami na opakowaniu żywności do przechowywania zamrożonej żywności. W przypadku braku informacji żywność nie powinna być przechowywana dłużej niż trzy miesiące od daty zakupu.
- Przechowywać żywność w małych opakowaniach (najlepiej mniej niż 2,5 kg). Skraca to czas zamrażania i poprawia jakość żywności po rozmrożeniu.
- Należy zawinąć jedzenie przed włożeniem do zamrażarki. Aby zapobiec przyklejeniu się folii, należy upewnić się, że jest ona sucha.
- Oznaczyć żywność przed zamrożeniem informacją, zawierającą rodzaj żywności oraz daty przechowywania i terminu ważności.
- Po rozmrożeniu żywności nie można jej ponownie zamrozić, chyba że została całkowicie ugotowana. Rozmrażać tylko tyle żywności, ile potrzeba, aby zapobiec marnotrawstwu.
- Napoje w butelkach lub puszkach nie powinny być przechowywane w komorze zamrażarki, ponieważ mogą eksplodować.
- Sprawdzić tabliczkę znamionową, aby potwierdzić maksymalną ilość świeżej żywności, którą można zamrozić w ciągu 24 godzin.

**Nie zamrażać więcej niż wynosi maksymalna ilość.**

## Przechowywanie

Zamrażarka służy do krótko- i średnio-terminowego przechowywania żywności. Chociaż można utrzymać niskie temperatury, nie zaleca się dłuższych okresów przechowywania żywności.

Ponieważ zimne powietrze cyrkuluje w zamrażarce, temperatura może się różnić w poszczególnych jej częściach. W związku z tym żywność powinna być przechowywana w różnych częściach

w zależności od jej rodzaju i terminu przechowywania.

Dolne sekcje to najzimniejsze części zamrażarki.

Dwie górne sekcje mają podniesione klapy, które pozostają otwarte dla ułatwienia wkładania i wyjmowania produktów.

Pozostałe 5 sekcji to szuflady.

6. ustawienie na panelu sterującym przedstawiające płatek śniegu (rys. 2) to funkcja super mrożenia. Powinna być używana podczas zamrażania dużych ilości żywności na raz. Aktywować tę funkcję 2 lub 3 godziny przed włożeniem żywności i nie pozostawiać jej dłużej niż to konieczne. Dłuższe działanie tej funkcji spowoduje niepotrzebne obciążenie układu chłodzenia. Funkcja wyłączy się automatycznie po około 24 godzinach.

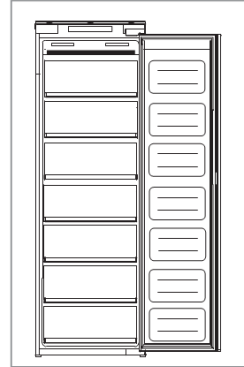

Rys. 2

Najbardziej energooszczędna konfiguracja wymaga umieszczenia szuflad, pudełek na żywność i półek w produkcie, patrz powyższe rysunki.

## Panel sterowania

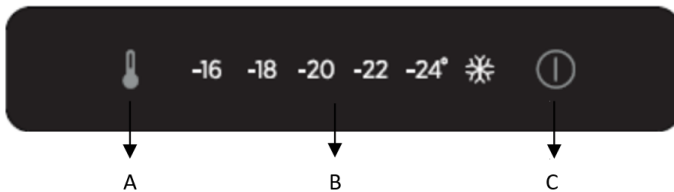

Powyższy obraz przedstawia panel sterowania i tylko przyciski po lewej i prawej stronie służą do sterowania lodówką. Prawy przycisk służy do włączania / wyłączania lodówki, a lewy do regulacji temperatury.

### A. Przycisk regulacji temperatury lodówki

Ten przycisk służy do regulacji temperatury w zamrażarce. Naciśnij ten czujnik, aby dokonać regulacji, a następnie tyle razy, ile potrzeba, aż zostanie wybrany żądany poziom. Zakres ustawień to -16 ° C, -18 ° C, -20 ° C, -22 ° C, -24 ° C i funkcja super zamrażania.

Uruchom funkcję super zamrażania: po wybraniu super chłodzenia oznacza to, że lodówka będzie pracować w temperaturze -24 ° C przez 24 godziny, po czym funkcja wyłączy się automatycznie, a następnie powróci do pierwotnego ustawienia temperatury.

**Uwaga:** jeśli to możliwe, unikaj ustawiania temperatury na funkcję super zamrażania lub -24 ° C przez cały czas. Pomoże to zmniejszyć obciążenie sprężarki i układu chłodniczego.

### B. Wyświetlacz ustawienia temperatury lodówki

Ten wyświetlacz podświetli aktualne ustawienie temperatury. Regulacja temperatury powoduje cykliczne wyświetlanie tego ekranu.

**Uwaga:** nie używa się cyfr do zmiany temperatury. Zamiast tego użyj przycisku regulacji temperatury lodówki (A).

### C. Przycisk zasilania

Naciśnij przycisk przez 3 sekundy, aby włączyć lub wyłączyć urządzenie.

Ten produkt ma funkcje pamięci wyłączenia lub awarii zasilania.

Pozycja	Warunki
1-2	Temperatura letnia lub zewnętrzna w zakresie 25-35°C.
3-4	Wiosna, jesień lub temperatura otoczenia pomiędzy 15-25°C.
5	Zima lub temperatura otoczenia 5-15°C
Super freezing	Szybkie mrożenie

### **Pielęgnacja i czyszczenie** zasilania przed czyszczeniem lub konserwacją.

Części szuflady należy czyścić roztworem sody oczyszczonej i letniej wody. Nie używać produktów ściernych lub detergentów. Po umyciu dokładnie przemyć wodą i wysuszyć.

Komory czyścić oddzielnie ręcznie, łagodnym roztworem płynu do mycia naczyń i wody. Nie używać ściernych środków czyszczących lub detergentów.

Jeśli urządzenie nie będzie używane przez dłuższy czas, odłączyć je i wyczyścić. Drzwi należy pozostawić lekko uchylone, aby zapobiec tworzeniu się pleśni i nieprzyjemnych zapachów.

### **Rozmrażanie zamrażarki**

Gdy warstwa szronu w komorze zamrażarki przekracza 3 mm, zaleca się przystąpić do rozmrażania, ponieważ zwiększa to zużycie energii.

- 1) Wyłączyć urządzenie
- 2) Odłączyć przewód zasilający.
- 3) Wyjmij mrożonki i tymczasowo umieść je w chłodnym miejscu.
- 4) Pozostaw drzwi zamrażarki otwarte, aby przyspieszyć rozmrażanie.
- 5) Zbierz wodę z dna produktu.
- 6) Wysuszyć zamrażarkę.
- 7) Ponownie podłącz przewód zasilający i ustaw żądane wartości.
- 8) Odczekaj chwilę i ponownie włóż mrożonki.

#### **OSTRZEŻENIE:**

Absolutnie unikaj używania otwartego ognia lub urządzeń elektrycznych, takich jak grzejniki, odkurzacze parowe, świece, lampy naftowe i tym podobne, aby przyspieszyć rozmrażanie.

Nie drap nożem ani ostrym przedmiotem w celu usunięcia szronu lub lodu. Mogą one uszkodzić obwód czynnika chłodniczego, którego wyciek może spowodować pożar lub uszkodzenie oczu.

### **Usuwanie usterek**

W przypadku problemów z urządzeniem należy zapoznać się z procedurą usuwania usterek przed skontaktowaniem się z działem obsługi klienta Montpellier.

#### **Kiedy urządzenie nie działa, sprawdzić, czy:**

- Urządzenie ma zasilanie.
- Bezpieczniki w domu są nienaruszone i bezpiecznik we wtyczce nie przepalił się.
- Zamrażarka nie została wyłączona.
- Gniazdo wtykowe działa prawidłowo. Aby to sprawdzić, podłączyć inne urządzenie elektryczne, aby sprawdzić, czy gniazdo nie jest uszkodzone.

#### **Jeśli urządzenie działa, ale nieprawidłowo, sprawdzić, czy:**

- Urządzenie nie jest przeciążone.
- Termostat jest ustawiony na odpowiednią temperaturę.

- Drzwi zamykają się prawidłowo.
- System chłodzenia z tyłu urządzenia jest czysty i bez kurzu i nie dotyka tylnej ściany.
- Na ścianach bocznych i tylnych jest wystarczająca wentylacja.
- Może to być spowodowane nieprawidłowym zamontowaniem drzwi zabudowy, co powoduje, że drzwi zamrażarki nie zamykają się prawidłowo, a przez to wpuszczane jest ciepłe powietrze. Jeśli nie masz pewności, poproś instalatora o sprawdzenie drzwi zabudowy.

**Kiedy urządzenie działa głośno, sprawdzić, czy:**

- Urządzenie jest wypoziomowane i stabilne.
- Ściany boczne i tylna są czyste i nie ma niczego na urządzeniu.
- Uwaga: Gaz chłodzący w systemie może wydawać delikatny odgłos bulgotania, nawet gdy sprężarka nie działa.

**Jeśli urządzenie wydaje sygnał dźwiękowy, sprawdzić, czy:**

- Drzwi są zamknięte.

**Jeśli na dnie zamrażarki jest woda, sprawdzić, czy:**

- Sprawdzić, czy przy otwieraniu drzwi urządzenia występuje opór. Jeśli otworzą się przy najmniejszym dotknięciu, może to oznaczać, że uszczelka drzwi wymaga wymiany.
- Sprawdzić uszczelnienie drzwi pod kątem ewentualnych zagięć, zanieczyszczeń lub uszkodzeń. Jeśli zauważysz jakiegokolwiek tego typu objawy i nie możesz samodzielnie rozwiązać problemu, skontaktować się z działem obsługi klienta, aby wymienić uszczelkę.
- Może to być spowodowane nieprawidłowym montażem drzwi zabudowy. Jeśli nie masz pewności, poproś instalatora o sprawdzenie drzwi zabudowy.

**Jeśli w zamrażarce utworzy się nadmierna ilość lodu:**

- To normalne, że w zamrażarce tworzy się lód. Nie stanowi to wady urządzenia.
- Sprawdzić, czy przy otwieraniu drzwi urządzenia występuje opór. Jeśli otworzą się przy najmniejszym dotknięciu, może to oznaczać, że uszczelka drzwi wymaga wymiany.
- Sprawdzić uszczelnienie drzwi pod kątem ewentualnych zagięć, zanieczyszczeń lub uszkodzeń. Jeśli zauważysz jakiegokolwiek tego typu objawy i nie możesz samodzielnie rozwiązać problemu, skontaktować się z działem obsługi klienta, aby wymienić uszczelkę.
- Może to być spowodowane nieprawidłowym montażem drzwi zabudowy. Jeśli nie masz pewności, poproś instalatora o sprawdzenie drzwi zabudowy.

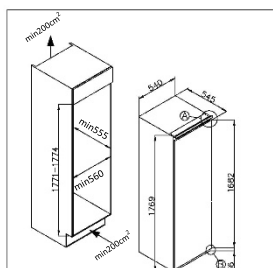

## Przygotowanie instalacji

To urządzenie nigdy nie może być instalowane w pobliżu źródeł ciepła, np. elementy grzejne, kuchenki lub wilgotne miejsca.

**Podczas instalacji tego urządzenia zwróć się o pomoc do innych osób. To urządzenie może mieć ostre krawędzie. Noś odpowiednie środki ochrony indywidualnej wymagane do realizacji tego zadania i ochrony środowiska.**

- Aby upewnić się, że urządzenie jest wypoziomowane, należy



Rvs. 6

użyć nóżek z regulacją wysokości z przodu urządzenia.

- System chłodzenia z tyłu urządzenia nie może dotykać tylnej ściany. Im większa różnica, tym lepiej.
- Urządzenie należy zainstalować z odpowiednią wentylacją. Należy upewnić się, że nad urządzeniem jest wolna przestrzeń umożliwiająca wymianę powietrza oraz że jest wolna przestrzeń między tyłem urządzenia a ścianą.

## Wentylacja

Główną kwestią podczas instalowania dowolnej lodówki w kuchni do zabudowy jest wentylacja. Ciepło usuwane z komory chłodzącej musi zostać odprowadzone do atmosfery. Niewłaściwa wentylacja może prowadzić do przedwczesnej awarii sprężarki, nadmiernego zużycia energii, całkowitej awarii systemu i może spowodować unieważnienie gwarancji udzielonej wraz z urządzeniem. W przypadku produktów przeznaczonych do montażu w wysokiej zabudowie muszą być spełnione następujące wymagania:

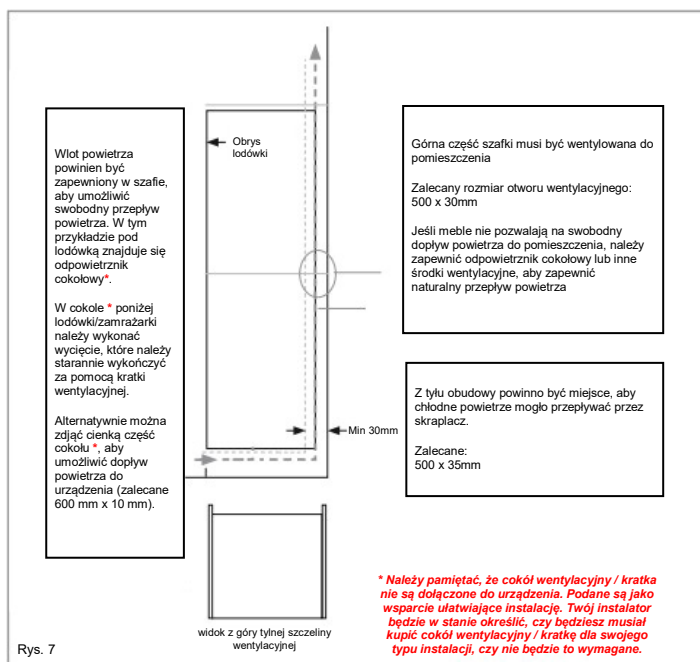

Otwarty kanał z tyłu jest wyraźnie pokazany. Dla prawidłowej pracy urządzenia ważne jest, aby górna część obudowy nie była zablokowana. Głębokość kanału 40-50 mm jest standardowa w przypadku większości urządzeń.

W cokolu urządzenia wymagany jest otwór wentylacyjny, który umożliwi zasysanie powietrza przez sprężarkę i wymianę ciepła. Wymagany przepływ powietrza można uzyskać, usuwając cienką część cokołu (zalecane minimum 600 mm x 10 mm).

**Co do zasady, im więcej powietrza może dostać się do wewnątrz i na zewnątrz, tym lepsze i bardziej wydajne jest działanie produktu.**

## Instalacja w szafie

Z pomocą innych osób, przesunąć urządzenie do szafy. W podstawie urządzenia znajdują się dwie metalowe płyty. Do tych płyt (Rys.9) zamontować dołączone białe podkładki dystansowe (Rys.8).

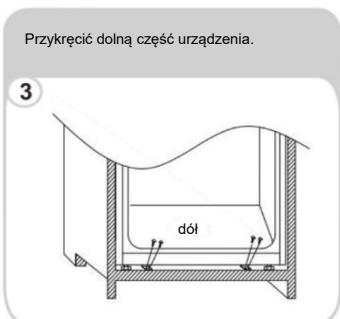
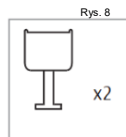

Upewnić się, że bariery elementów dystansowych są na poziomie bariery podstawy szafki.

## Montaż drzwi maskujących

- Upewnić się, że między stroną bez zawiasów a ścianą szafy jest szczelina od 3 do 4 mm.
- Zlokalizować suwak we wsporniku i przymocować go do drzwi maskujących w odległości od 20 do 22 mm od krawędzi maskującej, jak pokazano na rysunku 11, upewniając się, że suwak jest umieszczony centralnie i poziomo na wsporniku. Mocno dokręcić ręcznie.
- Wypełnić szczelinę po stronie bez zawiasów za pomocą dostarczonej taśmy uszczelniającej, tak jak pokazano na rysunku 12.
- Gotowy wygląd suwaków drzwi powinien być podobny do pokazanego na rysunku 14, który pokazuje 2 suwaki na miejscu.
- **Upewnić się, że drzwi urządzenia otwierają się, zamykają i uszczelniają prawidłowo.**

Po zakończeniu i jeśli jesteś zadowolony z dopasowania urządzenia do szafy, zgiąć i zatrzaskać części białych elementów dystansowych oznaczonych literą „S”, jak pokazano kropkowanym konturem na rys. 13. Pozostawić resztę osłony dystansowej na miejscu nad metalowymi płytami.

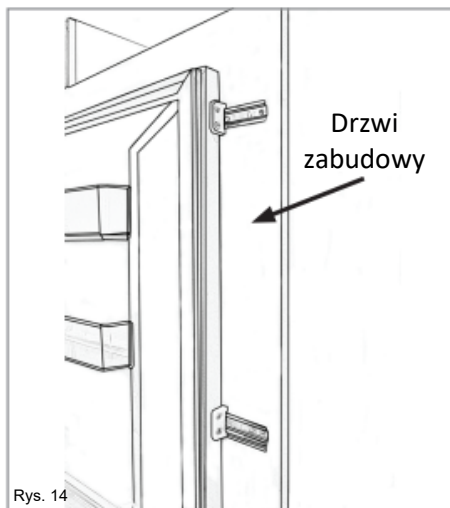
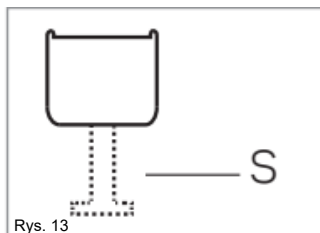
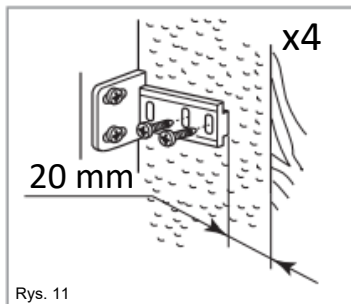

**Ważne:** Po zakończeniu instalacji należy sprawdzić, czy urządzenie jest zamocowane w urządzeniu oraz czy drzwi zamykają się i otwierają prawidłowo. Jeśli podczas otwierania drzwi uszczelki drzwi nie napotyka oporu, prawdopodobnie oznacza to, że urządzenie i/lub drzwi zabudowy nie są prawidłowo zamontowane.

## Odwroćenie drzwi urządzenia

Zalecamy zwrócenie się o pomoc do innej osoby w celu podparcia drzwi podczas wykonywania tej operacji. Zawsze noś odpowiednie środki ochrony indywidualnej do wykonywanego zadania. Przygotować powierzchnię z miękkim, czystym ręcznikiem lub podobnym, na której będziesz mógł umieścić drzwi podczas tych czynności.

Zdjąć pokrywę prawego górnego zawiasu i zawias za pomocą śrubokręta.



Zdjąć drzwi.

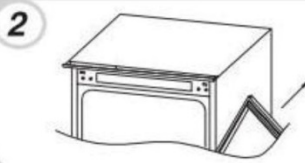

Zdjąć prawy dolny zawias i lewe plastikowe zaślepki i założyć je po przeciwnej stronie.



Zamontować prawy górny zawias do lewego dolnego i założyć osłonę.



Ustawić drzwi na dolnym zawiasie i zamontować dolny zawias do góry, upewnić się, że 1-2-3 są bardzo blisko

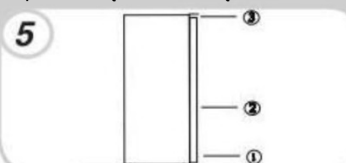

### Zapewnienie prawidłowego uszczelnienia drzwi:

Ściśnięcie uszczelki po odwróceniu drzwi jest normalnym zjawiskiem. Przy zamkniętych drzwiach użyć suszarki do włosów, aby rozszerzyć uszczelkę i wypełnić szczelinę między drzwiami a korpusem urządzenia.

Uważać, aby nie używać suszarki do włosów zbyt blisko urządzenia, co mogłoby uszkodzić uszczelkę. Powinna wystarczyć odległość około 10 cm.

Po zakończeniu odczekać, aż uszczelka i drzwi ostygną przed dotknięciem ich. Po zakończeniu uszczelka powinna pozostać na miejscu.

Obrigado por comprar este produto.

Antes de usar o seu frigorífico, leia atentamente este manual de instruções para maximizar o seu desempenho. Guarde toda a documentação para uso futuro ou outros proprietários. Este produto destina-se exclusivamente a uso doméstico ou para aplicações similares, tais como:

- Área de cozinha para pessoal em lojas, escritórios e outros ambientes de trabalho
- Em quintas, para clientes de hotéis, motéis e outros ambientes do tipo residencial
- como B&Bs (cama e pequeno-almoço)
- Para serviços de catering e aplicações similares, e não para venda por retalho.

Este eletrodoméstico deve ser usado apenas para fins de armazenamento de alimentos, sendo qualquer outro uso considerado perigoso. O fabricante não será responsável por incumprimentos. Além disso, é recomendável que consulte as condições de garantia.

## **INFORMAÇÃO DE SEGURANÇA**

**Este guia contém muitas informações importantes sobre segurança. Sugerimos que mantenha estas instruções num local seguro para facilitar a consulta e uma boa experiência com o aparelho. O frigorífico contém um gás refrigerante (R600a: isobutano) e gás isolante (ciclopentano), com elevada compatibilidade com o meio ambiente, que são, no entanto, inflamáveis.**



## **Cuidado: risco de incêndio**

**Se o circuito do refrigerante for danificado:**

- **Evite fazer chamas e fontes de ignição.**

**Ventile completamente a sala onde o aparelho está colocado**

## **AVISO!**

- **Cuidado ao limpar/transportar o aparelho para evitar tocar nos fios de metal do condensador na parte traseira do aparelho, pois pode ferir os dedos e as mãos ou danificar o seu produto.**
- **Este aparelho não foi desenhado para empilhar com outro aparelho. Não tente sentar ou ficar em cima do seu aparelho, pois ele não foi**

- desenhado para esse fim. Pode se ferir ou danificar o aparelho.**
- **Certifique-se de que o cabo de alimentação não fica preso debaixo do aparelho durante e depois de transportar/mover o aparelho, para evitar que o cabo seja cortado ou danificado.**
  - **Ao posicionar o seu aparelho, tome cuidado para não danificar o piso, tubagens, revestimentos da parede etc. Não mova o aparelho puxando-o pela tampa ou pela pega. Não deixe que as crianças brinquem com o equipamento ou mexam com os controlos. A nossa empresa recusa-se a aceitar qualquer responsabilidade, caso as instruções não sejam cumpridas.**
  - **Não instale o eletrodoméstico em locais húmidos, oleosos ou empoeirados, nem o exponha à luz solar direta e à água.**

- **Não instale o eletrodoméstico próximo de aquecedores ou de materiais inflamáveis.**
- **Se ocorrer uma falha de energia, não abra a tampa. Os alimentos congelados não devem ser afetados se a falha for inferior a 20 horas. Se a falha for mais longa, os alimentos devem ser verificados e consumidos imediatamente ou cozidos e, de seguida, congelados novamente.**
- **Se achar que é difícil abrir a tampa do congelador logo depois de a ter fechado, não se preocupe. Isto deve-se à diferença de pressão que equaliza e permite abrir a tampa normalmente após alguns minutos.**
- **Não ligue o aparelho à alimentação elétrica até que todos os protetores de embalagem e transporte**

- tenham sido removidos.**
- **Deixe repousar , no mínimo, 4 horas antes de ligar para permitir que o óleo do compressor assente se transportado horizontalmente.**
  - **Este congelador deve ser usado apenas para a finalidade a que se destina (isto é, armazenar e congelar alimentos comestíveis).**
  - **Não armazene medicamentos ou materiais de pesquisa em Refrigeradores de vinho. Não armazene material que requer um controlo rigoroso das temperaturas de armazenamento, pois pode ocorrer deterioração ou uma reação descontrolada que pode causar riscos.**
  - **Antes de realizar qualquer operação, desligue o cabo de alimentação da tomada elétrica.**
  - **Na entrega, verifique se o produto não está danificado e**

- se todas as peças e acessórios estão em perfeitas condições.**
- **Se no sistema de refrigeração for observada uma fuga, não toque na tomada da parede e não use chamas abertas. Abra a janela e deixe entrar ar na sala. De seguida, ligue para um centro de serviço para solicitar a reparação.**
  - **Não use cabos de extensão ou adaptadores.**
  - **Não puxe ou dobre excessivamente o cabo de alimentação ou toque a ficha com as mãos molhadas.**
  - **Não danifique a ficha e/ou o cabo de alimentação; Isto pode causar choques elétricos ou incêndios.**
  - **Se o cabo de alimentação estiver danificado, deve ser substituído pelo fabricante, pelo seu agente de serviço ou por pessoa qualificada, para evitar perigo.**

- **Não coloque nem armazene materiais inflamáveis e altamente voláteis, tais como éter, gasolina, GPL, gás propano, aerossóis, adesivos ou álcool puro, etc. Estes materiais podem provocar uma explosão.**
- **Não use ou guarde sprays inflamáveis, tais como spray de tinta, próximo do Refrigerante de vinho. Pode causar uma explosão ou um incêndio.**
- **Não coloque objetos e/ou recipientes cheios com água na parte superior do eletrodoméstico.**
- **Não recomendamos o uso de extensões e adaptadores de várias vias.**
- **Não elimine o aparelho numa fogueira. Cuidado para não danificar o circuito/tubos de refrigeração do aparelho durante o transporte e a utilização. Em caso de danos,**

**não exponha o aparelho ao fogo, fonte potencial de ignição e ventile imediatamente a sala onde o aparelho está colocado.**

- **O sistema de refrigeração posicionado na parte de trás e no interior do Refrigerador de vinho contém refrigerante. Portanto, evite danificar os tubos.**
- **Não usar aparelhos elétricos dentro dos compartimentos de armazenamento de alimentos do aparelho, exceto se forem do tipo recomendado pelo fabricante.**
- **Não danificar o circuito do refrigerante.**
- **Não usar dispositivos mecânicos ou outros meios para acelerar o processo de descongelação, além dos recomendados pelo fabricante.**
- **Não use eletrodomésticos elétricos dentro dos compartimentos de**

**armazenamento de alimentos, exceto se forem do tipo recomendado pelo fabricante.**

- **Não toque nos elementos de refrigeração internos, especialmente com as mãos molhadas, para evitar rachas ou ferimentos.**
- **Mantenha as aberturas de ventilação na caixa do eletrodoméstico ou na estrutura embutida, livre de obstruções.**
- **Não use objetos pontiagudos ou com arestas afiadas, como facas ou garfos, para remover o gelo.**
- **Nunca use secadores de cabelo, aquecedores elétricos ou outros aparelhos elétricos para descongelar.**
- **Não raspe com uma faca ou com um objeto afiado para remover gelo acumulado. Com isto, o circuito de refrigerante pode ser danificado, e o seu**

- derramamento pode causar um incêndio ou ferir os seus olhos.**
- **Não use dispositivos mecânicos ou outros equipamentos para acelerar o processo de descongelação.**
  - **Evite absolutamente o uso de chamas abertas ou de equipamentos elétricos, como aquecedores, eletrodomésticos de limpeza a vapor, velas, lâmpadas de óleo e outros para acelerar a fase de descongelação.**
  - **Nunca use água na posição do compressor, limpe-o cuidadosamente com um pano seco depois da limpeza para evitar ferrugem.**
  - **Recomenda-se manter a ficha limpa, pois quaisquer resíduos de poeira excessivos na tomada pode provocar fogo.**
  - **O produto foi desenhado e construído apenas para uso doméstico.**

- **A garantia será anulada se o produto for instalado ou usado em instalações domésticas comerciais ou não residenciais.**
- **O produto deve ser corretamente instalado, localizado e operado de acordo com as instruções contidas no livro de instruções do utilizador fornecido.**
- **A garantia é aplicável apenas para novos produtos e não é transferível se o produto for revendido.**
- **A nossa empresa não se responsabiliza por quaisquer danos incidentais ou consequenciais.**
- **A garantia não diminui de forma alguma os seus direitos estatutários ou legais.**
- **Não repare este Refrigerador de vinho. Todas as intervenções devem ser realizadas exclusivamente por pessoal qualificado.**

- **Se eliminar um produto antigo com um fecho ou a trinco instalado na porta, certifique-se que o deixa em condições seguras para evitar o aprisionamento de crianças.**
- **Este eletrodoméstico pode ser usado por crianças a partir dos 8 anos de idade e por pessoas com incapacidade física, sensorial ou mental, ou sem experiência e conhecimentos para o fazer, desde que supervisionadas ou devidamente orientadas relativamente ao uso seguro do equipamento e sobre os perigos envolvidos.**
- **As crianças não devem brincar com o eletrodoméstico. A limpeza e a manutenção não devem ser realizadas por crianças sem a supervisão de um adulto.**
- **Bloqueios: Se o seu Frigorífico/Congelador estiver**

**equipado com uma fechadura, mantenha a chave fora do alcance e não nas proximidades do aparelho. Se eliminar um Frigorífico/Congelador avariado deve partir todas as fechaduras ou bloqueios antigos.**

- **Crianças com idades entre os 3 e os 8 anos não podem carregar e descarregar o aparelho.**

**AVISO! Ao posicionar o aparelho, certifique-se que o cabo de alimentação não está preso ou danificado.**

**AVISO! Não coloque diversas tomadas portáteis ou fontes de alimentação portáteis na parte traseira do aparelho.**

**Para evitar a contaminação dos alimentos, respeite as seguintes instruções:**

- **Abrir a porta durante longos períodos pode causar um**

**aumento significativo da temperatura nos compartimentos do aparelho.**

- Limpar regularmente as superfícies que possam entrar em contacto com alimentos e sistemas de drenagem acessíveis.**
- Tanques de água limpa, se não forem utilizados durante 48h; lave o sistema de água ligado ao fornecimento de água se a água não for extraída durante 5 dias.**
- Guardar carne e peixe crus em recipientes adequados no congelador, que não fiquem em contacto ou pinguem sobre outros alimentos.**
- Os compartimentos de alimentos congelados de duas estrelas (se apresentados no aparelho) são adequados para armazenar alimentos pré-congelados, armazenar ou fazer gelados e cubos de gelo.**

- Os compartimentos de uma, duas e três estrelas (se apresentados no aparelho) não são adequados para congelar alimentos frescos.
- Se o aparelho ficar vazio durante longos períodos, deve desligar, descongelar, limpar, secar o mesmo e deixar a porta aberta para evitar o desenvolvimento do bolor no interior.

**AVISO!** Durante a utilização, manutenção e eliminação do aparelho, preste atenção ao símbolo do lado esquerdo, situado na parte traseira do aparelho (painel traseiro ou compressor).

É o símbolo de aviso de risco de incêndio. Existem materiais inflamáveis nos tubos de refrigerante e no compressor.

**Afastese da fonte de incêndio durante o uso, serviço e eliminação.**

## DESMANTELAMENTO DE UM APARELHOS ANTIGOS



Este equipamento está marcado em conformidade com a Diretiva Europeia 2012/19/UE sobre Resíduos Elétricos e Equipamento Eletrónico (REEE).

O REEE contém substâncias poluentes (que podem ser perigosas para o meio ambiente) e componentes básicos (que podem ser reutilizados). É importante que os REEE sejam submetidos a tratamentos específicos, para remover e eliminar adequadamente todos os poluentes e recuperar e reciclar todos os materiais.

As pessoas desempenham um papel importante para garantir que os REEE não representam um problema ambiental; para isso, é essencial que sejam cumpridas algumas regras básicas: Os REEE não devem ser tratados como lixo doméstico;

Os REEE devem ser entregues nos pontos de recolha adequados administrados pelo município ou por empresas registadas. Em muitos países, para grandes REEE, pode estar disponível recolha doméstica.

Em muitos países, quando é comprado um aparelho novo, o antigo pode ser devolvido ao retalhista, que deve proceder à recolha gratuitamente, desde que o equipamento seja de tipo equivalente e tenha as mesmas funções do equipamento fornecido.

### Conformidade

Ao colocar a marca  neste produto, confirmamos a sua conformidade com todos os requisitos Europeus de segurança, saúde e ambientais que são mencionados na legislação aplicável para este produto.

### Poupança de energia

Para maiores poupanças energéticas sugerimos:

Instalar o eletrodoméstico afastado de fontes de calor e não exposto à luz solar direta e numa sala bem ventilada.

Evitar colocar alimentos quentes no frigorífico para evitar o aumento da temperatura interna e, assim, causar o funcionamento contínuo do compressor.

Não envolver excessivamente os alimentos de modo a garantir uma circulação adequada do ar.

Descongelar o eletrodoméstico em caso de haver gelo para facilitar a transferência de frio.

No caso de falha de energia elétrica, é aconselhável manter a porta do frigorífico fechada.

Abrir ou manter as portas do eletrodoméstico abertas o mínimo possível

Evitar ajustar as definições para temperaturas muito frias.

Limpar o pó presente na parte traseira do aparelho

## Antes da primeira utilização

**Deve permitir que o congelador repouse durante pelo menos quatro horas antes de ligar a alimentação.**

Recomenda-se que limpe o interior do aparelho antes da primeira utilização, utilizando uma solução de bicarbonato de sódio e água morna e, em seguida, secando bem o interior.

O congelador pode ter um odor diferente aquando da primeira utilização. Este irá desaparecer à medida que o aparelho arrefece.

### **Tenha em atenção o seguinte:**

O aparelho irá iniciar a uma definição de temperatura de 3 °C e irá trabalhar continuamente até atingir a temperatura correta.

Se o aparelho for desligado, deverá aguardar cinco minutos antes de voltar a ligá-lo, para evitar danos desnecessários no compressor.

Nunca guarde itens inflamáveis ou explosivos nem ácidos corrosivos fortes ou alcalinos no aparelho. Este congelador refrigera os seus alimentos arrefecendo a parte de trás da cavidade. É normal a acumulação de gelo nesta superfície; este acaba depois por descongelar e é drenado através de um pequeno orifício no fundo, onde evapora inofensivamente. A presença de algum gelo não significa que o congelador está a funcionar incorretamente.

## Utilização do congelador

- Os compartimentos do congelador são concebidos para armazenar apenas alimentos congelados.
- Nunca coloque alimentos quentes ou mornos no congelador, deixe-os arrefecer completamente antes de colocá-los no congelador.
- Siga as instruções na embalagem para armazenar alimentos congelados. Se não forem fornecidas informações, os alimentos não devem ser armazenados durante mais de três meses após a data de compra.
- Guarde os alimentos em pequenas embalagens (idealmente com menos de 2,5 kg). Isto reduz o tempo de congelação e melhora a qualidade dos alimentos após a descongelação.
- Embrulhe alimentos antes de os colocar no congelador. Para evitar que o material utilizado para embrulhar cole, certifique-se de que está seco.
- Antes de congelar um alimento, coloque uma etiqueta com informações, incluindo o tipo de alimento e as datas de armazenamento e de validade.
- Após descongelar um alimento, este não deve ser congelado novamente, a não ser que tenha sido completamente cozinhado. Descongele apenas os alimentos necessários, para evitar o desperdício.
- Bebidas em garrafa ou em lata não devem ser armazenadas no compartimento do congelador, pois podem rebentar.
- Verifique a placa de classificação para confirmar a quantidade máxima de alimentos frescos que podem ser congelados num período de 24 horas.

**Não tente congelar mais do que a quantidade máxima.**

## Armazenamento

O congelador tem como finalidade armazenar alimentos a curto prazo. Embora possam ser mantidas baixas temperaturas, não são recomendados períodos prolongados de armazenamento de alimentos.

Como o ar frio circula dentro do congelador, a temperatura pode variar entre as diferentes secções. Como tal, os alimentos devem ser armazenados em diferentes secções, de acordo com o tipo e tempo de armazenamento.

As secções inferiores são as partes mais frias do congelador.

As duas secções superiores têm abas amovíveis que permanecem abertas para facilitar a colocação e retirada de produtos. As 5 secções restantes são gavetas.

A 6ª configuração no painel de controlo, representada pelo floco de neve (Fig. 2), é uma função de supercongelamento. Esta deve ser utilizada ao congelar grandes quantidades de alimentos de uma só vez.

Ative esta função 2 ou 3 horas antes de introduzir os alimentos e não a deixe ativada durante mais tempo do que o necessário.

Se esta função estiver ativada durante demasiado tempo, isto irá colocar tenso desnecessária no sistema de refrigeração. A função será automaticamente desativada após aproximadamente 24 horas.

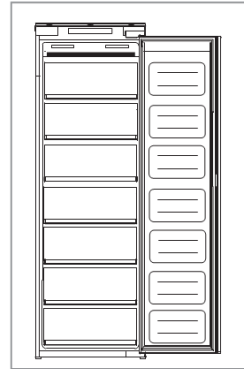
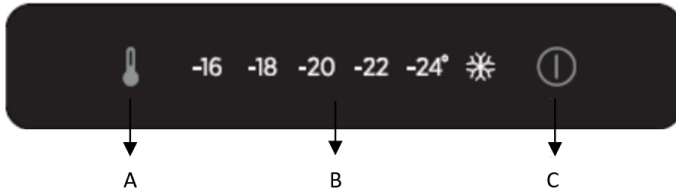

Fig. 2

A configuração mais energeticamente eficiente requer que as gavetas, a caixa e as prateleiras estejam dentro do frigorífico. Consulte as imagens acima.

## Painel de controlo



A imagem acima é o painel de controlo, e apenas os botões à esquerda e à direita funcionam para controlar o refrigerador. O botão direito serve para ligar / desligar o refrigerador, enquanto o botão esquerdo serve para ajustar a temperatura.

### A. Botão de ajuste de temperatura do refrigerador

Este botão é usado para ajustar a temperatura dentro do freezer. Pressione este sensor para fazer o ajuste e quantas vezes forem necessárias até que o nível desejado seja selecionado. As configurações variam de -16 °C, -18 °C, -20 °C, -22 °C, -24 °C e função de supercongelamento.

Iniciar a função de super congelamento: quando o super resfriamento for selecionado, significa que o refrigerador funcionará a -24 °C por 24 horas, após isso, a função será encerrada automaticamente, voltando à configuração de temperatura original.

**Observação:** Sempre que possível, evite ajustar a temperatura na função de supercongelamento ou -24 °C o tempo todo. Isso ajudará a aliviar a pressão sobre o compressor e o sistema de refrigeração.

### B. Display de configuração de temperatura do refrigerador

Este display irá iluminar a configuração de temperatura atual. O ajuste da temperatura percorrerá este display.

**Observação:** você não usa números para alterar a temperatura. Em vez disso, use o botão de ajuste de temperatura do refrigerador (A).

### C. Botão liga / desliga

Pressione o botão por 3 segundos para ligar ou desligar o aparelho.

Este produto possui função de desligamento ou falha de energia na memória.

Posição	Condições
1-2	Temperatura de verão ou ambiente entre 25-35 °C
3-4	Temperatura de primavera, outono ou ambiente entre 15-25 °C
5	Temperatura de inverno ou ambiente entre 5-15 °C
Super freezing	Congelamento rápido

## Cuidados e limpeza

### Desligue sempre o aparelho da fonte de alimentação antes de efetuar qualquer limpeza ou manutenção.

As seções das gavetas devem ser limpas utilizando uma solução de bicarbonato de sódio e água morna. Não utilize produtos abrasivos nem detergentes. Após a lavagem, enxague e seque completamente.

Limpe os compartimentos separadamente à mão utilizando uma solução leve de líquido de lavagem e água. Não utilize produtos de limpeza abrasivos nem detergentes.

Se o aparelho não for utilizado durante longos períodos de tempo, desligue-o e limpe-o. As portas devem ser deixadas ligeiramente abertas para evitar a formação de mofo e odores desagradáveis.

### Descongelação do congelador

Quando a camada de gelo presente no congelador for superior a 3 mm, recomenda-se proceder ao descongelamento, pois aumenta o consumo de energia.

- 1) Desligue o aparelho
- 2) Desconecte o cabo de alimentação.
- 3) Retire os alimentos congelados e coloque-os temporariamente em local fresco.
- 4) Deixe a porta do freezer aberta para acelerar o degelo.
- 5) Recolha a água do fundo do produto.
- 6) Seque o freezer.
- 7) Reconecte o cabo de alimentação e defina os valores desejados.
- 8) Espere um momento e reintroduza os alimentos congelados.

#### AVISO:

Evite absolutamente o uso de chamas vivas ou aparelhos elétricos, como aquecedores, limpadores a vapor, velas, lâmpadas e similares para acelerar a fase de degelo.

Não raspe com uma faca ou objeto pontiagudo para remover gelo ou gelo presente. Isso pode danificar o circuito refrigerante, cujo vazamento pode causar um incêndio ou ferir seus olhos.

### Resolução de problemas

Se tiver quaisquer problemas com o seu aparelho, deve verificar a resolução de problemas antes de ligar para o Serviço de Apoio ao Cliente de Montpellier.

#### Se o aparelho não estiver a funcionar, verifique se:

- O aparelho está a receber alimentação elétrica.
- Os fusíveis da casa são intactos e se o fusível na tomada não rebentou.
- O congelador não foi desligado
- A tomada está a funcionar corretamente. Para verificar esta situação, ligue outro aparelho elétrico para ver se a tomada está com algum defeito.

#### Se o aparelho estiver a funcionar, mas não muito bem, verifique se:

- O aparelho não está sobrecarregado.
- O termostato é regulado para uma temperatura adequada.
- As portas estão a fechar corretamente.

- O sistema de refrigeração na parte traseira do aparelho está limpo e sem pó, e se não está em contacto com a parede traseira.
- Existe ventilação suficiente nas paredes laterais e traseiras.
- Isto pode ser devido ao facto da(s) porta(s) de decoração não estar(em) corretamente montada(s), fazendo com que a porta do congelador não feche corretamente e deixando assim entrar ar quente. Se não tiver certeza, peça ao seu instalador para verificar as portas de decoração.

**Se o aparelho estiver a fazer barulho, verifique se:**

- O aparelho está nivelado e estável.
- As paredes laterais e traseiras estão desimpedidas e se não há nada apoiado no aparelho.
- Nota: O gás de refrigeração no sistema pode fazer um leve borbulhar ou um ruído de gorgolejar, mesmo quando o compressor não está em funcionamento.

**Se o aparelho estiver a emitir um sinal sonoro, verifique se:**

- A porta está fechada.

**Se existir água na base do congelador:**

- Verifique se há alguma resistência ao abrir a porta do aparelho. Se abrir ao mais pequeno toque, isto pode significar que o vedante da porta tem de ser substituído.
- Verifique a existência de dobras, detritos ou danos no vedante da porta. Se encontrar algo de anormal e não conseguir resolver o problema sozinho, contacte o Serviço de Apoio ao Cliente para que o vedante possa ser substituído.
- Isto pode ser devido ao facto da(s) porta(s) de decoração não estar(em) corretamente montada(s). Se não tiver certeza, peça ao seu instalador para verificar as portas de decoração.

**Caso se tenha formado gelo excessivo no congelador:**

- É normal a formação de algum gelo no congelador. Isto não constitui uma avaria no aparelho.
- Verifique se há alguma resistência ao abrir a porta do aparelho. Se abrir ao mais pequeno toque, isto pode significar que o vedante da porta tem de ser substituído.
- Verifique a existência de dobras, detritos ou danos no vedante da porta. Se encontrar algo de anormal e não conseguir resolver o problema sozinho, contacte o Serviço de Apoio ao Cliente para que o vedante possa ser substituído.
- Isto pode ser devido ao facto da(s) porta(s) de decoração não estar(em) corretamente montada(s). Se não tiver certeza, peça ao seu instalador para verificar as portas de decoração.

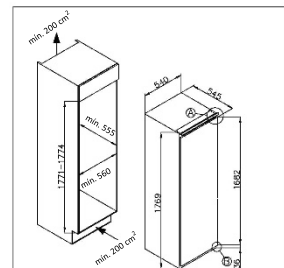

**Preparação da instalação**

**Este aparelho não deve nunca ser instalado próximo de fontes de calor como, por exemplo, elementos de aquecimento ou fogões, nem em locais húmidos.**

**Peça ajuda a uma ou mais pessoas ao instalar este aparelho.**

**Este aparelho pode ter arestas afiadas. Use EPI adequado para a tarefa e para o ambiente.**

- Para garantir que o aparelho está nivelado, deve utilizar os pés reguláveis em altura na parte dianteira do aparelho.
- O sistema de refrigeração na parte traseira do aparelho não deve estar em contacto com a parede traseira. Quanto maior for a distância, melhor.

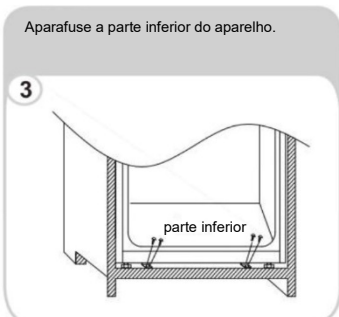
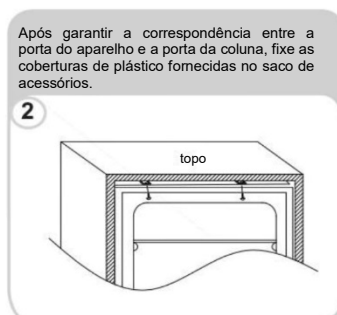
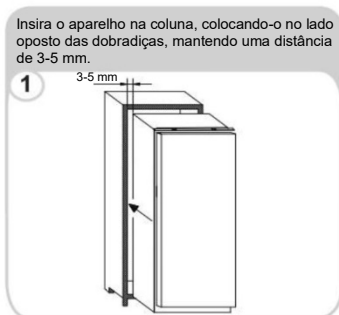
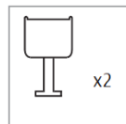

Fig. 6



## Instalação no armário

Com a ajuda de uma ou mais pessoas, desloque o aparelho para o armário. Existem duas placas de metal na base do aparelho. Encaixe os espaçadores brancos (Fig. 8) fornecidos para estas placas, de acordo com a Fig. 9.



Certifique-se de que os bordos dos espaçadores estão nivelados com o bordo da base do armário.

### Montar a porta do painel

- Certifique-se de que existe um intervalo de 3 a 4 mm entre o lado sem dobradiças e a parede do armário.
- Localize a corredeira no suporte e fixe-a na porta do painel entre 20 e 22 mm a partir do bordo do painel, conforme ilustrado na figura 11, garantindo que a corredeira está posicionada central e horizontalmente dentro do suporte. Aperte firmemente com a mão.
- Tape a abertura do lado sem dobradiças com a tira da junta/vedante fornecida, conforme ilustrado na Fig. 12.
- O aspeto finalizado das corredeiras da porta deve ser semelhante ao ilustrado na Fig. 14, que apresenta 2 corredeiras na posição correta.
- **Certifique-se de que a porta do aparelho abre, fecha e veda corretamente.**

Uma vez concluída a instalação do aparelho no armário, dobre e parta as partes dos espaçadores brancos marcados com "S", conforme ilustrado pelo contorno pontilhado na Fig. 13. Deixe o resto da tampa do espaçador no lugar, sobre as placas de metal.

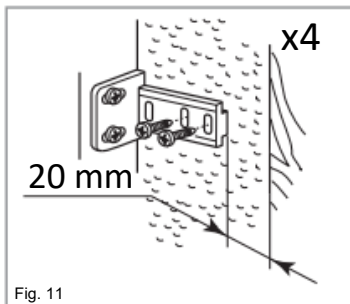

Fig. 11

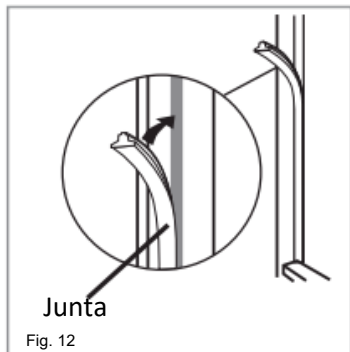

Fig. 12

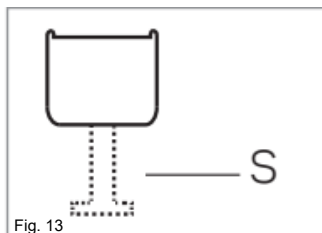

Fig. 13



Fig. 14

**Importante:** Após concluir a instalação, verifique se o aparelho está bem fixado dentro da unidade e se a(s) porta(s) fecha(m) e abre(m) corretamente. Se não houver resistência por parte dos vedantes ao abrir as portas, é provável que o aparelho e/ou as portas de decoração não estejam instaladas corretamente.

## Inverter a porta do aparelho

Recomendamos que obtenha a ajuda de outra pessoa para suportar as portas durante a realização desta operação. Use sempre EPI (Equipamento de Proteção Individual) adequado para a tarefa em questão. Prepare uma superfície com uma toalha macia e limpa ou semelhante, onde possa colocar a porta durante estes passos.

Remova a cobertura da dobradiça superior direita e a dobradiça com a chave de parafusos.



Remova a porta.

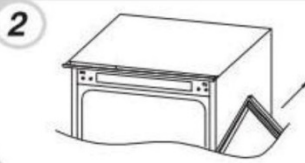

Remova a dobradiça inferior direita e os tampões de plástico da esquerda e volte a instalá-los no lado oposto.



Coloque a dobradiça superior direita na parte inferior esquerda e instale a tampa.



Coloque a porta na dobradiça inferior e monte a dobradiça inferior na parte superior, certifique-se de que 1-2-3 estão muito próximos

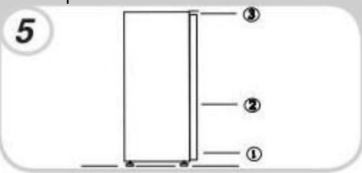

### Garantir a vedação correta da porta:

É normal que o vedante esteja comprimido após a porta ter sido invertida. Com a porta fechada, utilize um secador de cabelo para expandir o vedante e preencher o espaço entre a porta e o corpo do aparelho.

Tenha cuidado para não utilizar o secador de cabelo demasiado perto do aparelho, pois pode danificar o vedante. Uma distância de aproximadamente 10 cm deve ser adequada.

Quando terminar, deixe o vedante e a porta arrefecerem antes de lhes tocar. Após terminar esta operação, o vedante deve permanecer em posição.