

MERCI D'AVOIR ACHETÉ UN PRODUIT HOTPOINT.



Pour bénéficier d'une assistance plus complète, enregistrer l'appareil sur www.hotpoint.eu/register

Lire attentivement les instructions avant d'utiliser l'appareil.



Avant de mettre l'appareil en service, les boulons de transport doivent être impérativement retirés. Pour plus d'informations sur comment les enlever, voir les Consignes d'installation.

BANDEAU DE COMMANDES

1. Touche ON/OFF
2. Touche MARCHÉ/PAUSE
3. Touche TEMPÉRATURE
4. Touche ENERGY SAVER
5. Touche SÉCHAGE SEUL / VERROU ENFANT
6. Touche RÉGLAGES DE SÉCHAGE
7. Touche DÉPART DIFFÉRÉ
8. Touche ESSORAGE
9. SÉLECTEUR DE PROGRAMME

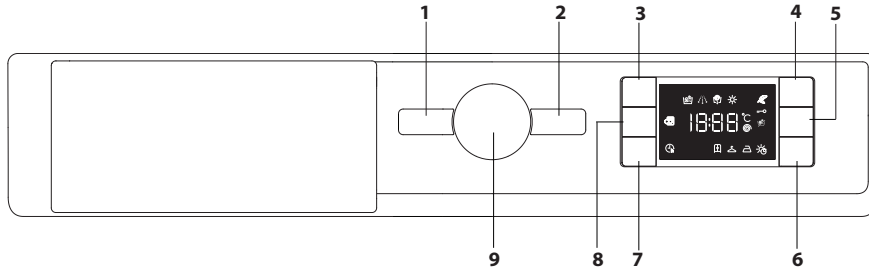

INDICATEURS À L'ÉCRAN

- Phase de lavage
- Phase de séchage
- Energy Saver activé
- Verrouillage des touches activé
- Séchage Seul
- Séchage dans le temps
- Séchage automatique aux niveaux
- Départ différé activé
- Hublot Verrouillé

TABLEAU PROGRAMMES

Charge maximale 7 Kg
Puissance absorbée en mode OFF 0,5 W / en mode veille 8 W

Programme	Température		Essorage maximal (tours)	Charge maximale (kg)	Durée (Minutes)	Séchage	Produits lessiviels et additifs		Produit lessiviel conseillé	
	Default	Range					Lavage 1	Adoucissant 2	Poudre	Liquide
1 Lave&Sèche Mix Journée	40 °C	☀ - 40 °C	800	3,5	La durée des programmes de lavage est contrôlable sur l'écran.	●	●	○	-	✓
2 Laver&Secher Chemises	40 °C	☀ - 40 °C	1000	2		●	●	○	-	✓
3 Pré-Repassage	-	-	-	1,5		-	-	-	-	-
4 Vapeur	-	-	-	1,5		-	-	-	-	-
5 Coton (2)	40 °C	☀ - 60 °C	1400	7,0		●	●	○	✓	✓
6 Synthétiques (3)	40 °C	☀ - 60 °C	1200	4		●	●	○	✓	✓
7 Anti-taches Rapide	40 °C	☀ - 40 °C	1200	3,5		●	●	○	-	✓
8 Anti-Taches 100	40 °C	☀ - 40 °C	1400	7		●	●	○	-	✓
9 Blanc	60 °C	☀ - 90 °C	1400	7,0		●	●	○	✓	✓
10 Eco Coton (1)	60 °C	☀ - 60 °C	1400	7,0		●	●	○	✓	✓
11 Couleurs	40 °C	☀ - 40 °C	1400	7,0		●	●	○	-	✓
12 Ultra Délicats	30 °C	☀ - 30 °C	0	1		●	●	○	-	✓
13 Laine	40 °C	☀ - 40 °C	800	1,5		●	●	○	-	✓
14 Rapide 30' **	30 °C	☀ - 30 °C	800	3		-	●	○	-	✓
Rinçage + Essorage	-	-	1400	7,0	●	-	○	-	-	
Essorage + Vidange *	-	-	1400	7,0	●	-	-	-	-	

● Dosage nécessaire ○ Dosage en option

La durée du cycle indiquée sur l'écran ou dans la notice représente une estimation calculée dans des conditions standard. Le temps effectif peut varier en fonction de nombreux facteurs tels que : température et pression de l'eau en entrée, température ambiante, quantité de lessive, quantité et type de charge, équilibrage de la charge, options supplémentaires sélectionnées.

1) Programme de vérification conforme à la norme EN 50229 (Lavage) :
Ce cycle convient au lavage d'une charge de coton normalement sale et c'est le plus performant en termes de consommation d'eau et d'énergie, l'utiliser pour du linge lavable à 60 ou 40°C. La température effective de lavage peut différer de la température indiquée.

Programme de vérification conforme à la norme EN 50229 (Séchage) :
sélectionner le programme de lavage 10 et sélectionner le degré de séchage « », pour les deux charges. Le premier séchage doit être effectué avec la charge nominale.

Pour tous les instituts d'essai :

2) Programme coton long : sélectionner le programme 5 avec une température de 40°C.

* En cas de sélection de ce programme et de suppression de l'essorage, la machine n'effectuera que la vidange.

** Si l'on sélectionne également un cycle de séchage, la machine effectuera un programme de « lavage+séchage » d'une durée de 45 min et avec une charge de linge de 1 kg.

DESCRIPTION DU PRODUIT

1. Plan de travail
2. Tiroir à produits lessiviels
3. Bandeau de commandes
4. Poignée
5. Hublot
6. Pompe de vidange
7. Pieds réglables (4)

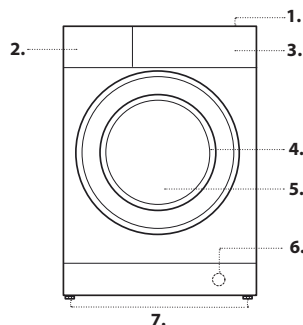

TIROIR À PRODUITS LESSIVIELS

Bac 1:

Ne pas mettre de lessive dans ce bac.

Bac 2 : Lessive lavage (en poudre ou liquide)

Bac 3 : Additifs (assouplissant, etc.)

L'assouplissant ne doit pas dépasser l'indication « MAX ».

! Utiliser des lessives en poudre pour du linge en coton blanc et en cas de pré-lavage et de lavages à une température supérieure à 60°C.

! Respecter les indications figurant sur le paquet de lessive.

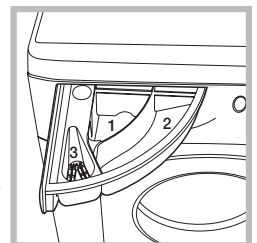

PROGRAMMES

Se conformer aux indications des symboles de lavage des articles. La valeur indiquée par le symbole est la température maximale conseillée pour le lavage du vêtement.



Lave&Sèche Mix Journée

utiliser le programme 1 pour laver et sécher des vêtements mélangés (coton et synthétiques). La sélection de ce cycle permet de laver et de sécher jusqu'à 3 kg de linge; il est conseillé d'utiliser une lessive liquide. Grâce à l'utilisation de la vapeur, le programme est optimisé pour réduire la formation de plis sur les vêtements, ce qui les rend plus faciles à repasser.

Laver&Secher Chemises

utiliser le programme 2 pour laver et sécher avec le plus grand soin des chemises et T-shirts de tissus et couleurs différents. La sélection de ce cycle permet de laver et de sécher jusqu'à 2 kg de linge. Pour obtenir de meilleurs résultats, utiliser une lessive liquide ; pré-traiter les cols, les poignets et les taches. Grâce à l'utilisation de la vapeur, le programme est optimisé pour réduire la formation de plis sur les vêtements, ce qui les rend plus faciles à repasser.

Pré-Repassage

utiliser ce programme juste avant de repasser le linge ; charge maximale 1,5 kg. Grâce à l'utilisation de la vapeur, le programme est optimisé pour réduire la formation de plis sur les vêtements, ce qui les rend plus faciles à repasser.

Vapeur

pour rafraîchir les vêtements, neutraliser les odeurs déplaisantes, et détendre la fibre en relâchant de la vapeur dans le tambour. Les vêtements seront humides à la fin du cycle.

Coton

pour laver serviettes éponge, sous-vêtements, nappes etc. en coton et lin résistant, très ou moyennement sales.

Synthétiques

pour laver des textiles synthétiques (tels que polyester, polyacrylique, viscose, etc.) ou des articles en coton mélangé, moyennement sales.

Anti-taches Rapide

ce programme été conçu pour laver les vêtements aux taches les plus coriaces en 45 minutes. Pour le linge coloré en fibre mixte, en garantissant un respect maximum de ce dernier. En cas de sélection de la fonction séchage, un séchage aura lieu automatiquement à la fin du lavage comme en plein air et mieux encore car il n'y a pas de risque de jaunissement du linge à cause du soleil ni de perte de blancheur à cause des poussières contenues dans l'air. Il est conseillé d'utiliser le niveau de séchage "△".

Anti-Taches 100

ce programme est idéal pour le lavage de linge très sale, aux couleurs résistantes. Il assure une classe de lavage supérieure à la classe standard (classe A). Ce programme ne permet pas de mélanger du linge de couleurs différentes. Nous conseillons d'utiliser de la lessive en poudre. En cas de taches tenaces, nous conseillons un prétraitement avec des additifs spéciaux.

En cas de sélection de la fonction séchage, un séchage aura lieu automatiquement à la fin du lavage comme en plein air et mieux encore car il n'y a pas de risque de jaunissement du linge à cause du soleil ni de perte de blancheur à cause des poussières contenues dans l'air. Il est conseillé d'utiliser le niveau de séchage "△".

Blanc

blancs et couleurs résistantes très sales.

Eco Coton

pour laver des articles en coton moyennement sales. A 60°C, c'est le programme courant pour le lavage des articles en coton. C'est le plus performant en termes de consommation d'eau et d'électricité.

Couleurs

pour laver les vêtements de couleur en coton. Ce programme est optimisé pour garder les couleurs brillantes, même après plusieurs lavages.

Ultra Délicats

utiliser le programme 11 pour le lavage d'articles particulièrement délicats avec applications de strass ou de paillettes. Il est recommandé de mettre le linge à l'envers avant le lavage et d'introduire les articles plus petits dans le sachet prévu pour le lavage des articles délicats.

Pour obtenir de meilleurs résultats, nous conseillons d'utiliser de la lessive liquide spéciale textiles délicats.

En cas de sélection de la fonction de séchage temporisé, un séchage particulièrement délicat aura lieu à la fin du lavage sous forme d'un brassage léger et avec un jet d'air à une température dûment contrôlée.

Les temps conseillés sont :

1 kg de synthétique --> 150 min

1 kg de synthétique et coton --> 180 min

1 kg de coton --> 180 min

Le degré de séchage dépendra de la charge et de la composition du textile.

Laine - Woolmark Appareil Care - Green :

Le cycle de lavage « Laine » de ce lavante-séchante a été approuvé par la société Woolmark Company pour le lavage d'articles en laine classés comme « lavables à la main », à condition que le lavage soit effectué conformément aux instructions indiquées sur l'étiquette du vêtement et aux indications fournies par le fabricant de ce lavante-séchante. (M1126)



Rapide 30'

pour laver des vêtements peu sales en un rien de temps. Ne convient pas à la laine, la soie et aux articles lavables à la main.



Rinçage + Essorage

conçu pour rincer et essorer.

Essorage + Vidange

conçu pour essorer et vidanger l'eau.

Voyant hublot verrouillé



Si le symbole  est éteint, la porte est verrouillée. Pour éviter d'abîmer l'appareil, attendre que le symbole s'éteigne avant d'ouvrir le hublot. Pour ouvrir la porte tandis qu'un cycle est en cours, appuyer sur la touche MARCHE/PAUSE  ; le symbole  est allumé, la porte peut être ouverte.

PREMIERE MISE EN SERVICE

Avant la première mise en service de l'appareil, effectuer un cycle de lavage avec un produit lessiviel mais sans linge et sélectionner le programme 9 (60°C).

USAGE QUOTIDIEN

Trier le linge selon les recommandations fournies paragraphe « AVERTISSEMENTS ET CONSEILS ».

- Appuyer sur la touche ON/OFF  ; l'écran affiche « HOTPOINT ». Le voyant correspondant à la touche MARCHE/PAUSE  se met à clignoter lentement.

- Ouvrir la porte hublot. Charger le linge en faisant attention à ne pas dépasser la quantité indiquée dans le tableau des programmes.

- Sortir le tiroir et placer le produit lessiviel dans les bacs correspondants comme indiqué paragraphe « TIROIR À PRODUITS LESSIVIELS ».



- Fermer le hublot.

- Sélectionner à l'aide du bouton PROGRAMMES le programme voulu. Le nom du programme est affiché et une température et une vitesse d'essorage pouvant être modifiées sont associées à ce dernier. La durée du cycle s'affiche sur l'écran.



- La machine affiche automatiquement la température et la vitesse d'essorage par défaut du cycle sélectionné ou les paramètres utilisés récemment, s'ils sont compatibles avec le cycle sélectionné.

- Sélectionnez le cycle de lavage souhaité.





- Sélectionnez les options souhaitées.

- Appuyer sur la touche MARCHE/PAUSE  pour démarrer le programme de lavage, le voyant correspondant s'allume fixe et le hublot se verrouille ( symbole éteint).



METTRE UN PROGRAMME EN PAUSE

Pour activer une pause de lavage, appuyer sur la touche MARCHE/PAUSE  ; le voyant se met à clignoter. Si le symbole  est allumé, la porte peut être ouverte. Pour faire redémarrer le lavage exactement à l'endroit de l'arrêt, appuyer une nouvelle fois sur la touche MARCHE/PAUSE .

OUVREZ LA PORTE, SI NÉCESSAIRE



Une fois qu'un cycle commence, le symbole  s'éteint pour signaler que la porte ne peut pas être ouverte. Pendant le cycle de lavage, la porte reste verrouillée. Pour ouvrir la porte lorsqu'un cycle est en cours, par exemple, pour ajouter ou supprimer des vêtements, appuyez sur le bouton MARCHE/PAUSE  pour mettre le cycle en pause. le voyant clignote. Si le symbole  est allumé, la porte peut être ouverte. Appuyez à nouveau sur le bouton MARCHE/PAUSE  pour continuer le cycle.

MODIFIER UN CYCLE DE LAVAGE EN COURS

Pour modifier un programme lorsqu'un cycle est en cours, mettre le lavante-séchante en pause en appuyant sur la touche MARCHE/PAUSE  (le voyant correspondant se met à clignoter) ; sélectionner le cycle désiré et appuyer de nouveau sur la touche MARCHE/PAUSE .

! Pour annuler un cycle déjà lancé, appuyer longuement sur la touche ON/OFF . Le cycle est interrompu et l'appareil s'éteint.

FIN DU PROGRAMME

La fin du programme est signalée à l'écran par le message «END» ; lorsque le symbole  s'allume, la porte peut être ouverte. Ouvrir le hublot, vider le lavante-séchante et éteindre l'appareil. Si vous n'appuyez pas sur le bouton ON/OFF , la machine à laver s'éteindra automatiquement après environ une demi-heure.

OPTIONS

- Si l'option choisie est incompatible avec le programme réglé, l'incompatibilité sera signalée par un signal sonore et le témoin correspondant clignotera.
- Si l'option sélectionnée est incompatible avec une autre option précédemment réglée, seule la sélection la plus récente restera active.

Energy Saver

Cette option permet d'économiser l'énergie puisque l'eau utilisée pour la lessive n'est pas réchauffée : un plus pour l'environnement et pour votre facture d'électricité. L'action renforcée et l'optimisation de la consommation de l'eau garantissent d'excellents résultats pour une durée moyenne identique à celle d'un cycle standard. Pour de meilleurs résultats en matière de lavage, utilisez une lessive liquide.



Départ différé

Pour régler le programme sélectionné pour démarrer ultérieurement, appuyez sur le bouton pour régler le temps de retard souhaité. Le symbole  s'allume sur l'écran quand cette fonction est activée. Pour effacer le départ différé, appuyez sur le bouton encore une fois jusqu'à ce que la valeur « 0 » s'affiche sur l'écran.

ANOMALIES ET REMÈDES

Il peut arriver que le lavante-séchante ne fonctionne pas bien. Avant d'appeler le Service d'assistance, contrôler s'il ne s'agit pas par hasard d'un problème facile à résoudre à l'aide de la liste suivante.

Anomalies	Causes / Solutions possibles
Le lavante-séchante ne s'allume pas.	<p>La fiche n'est pas branchée dans la prise de courant ou mal branchée.</p> <p>Il y a une coupure de courant.</p>
Le cycle de lavage ne démarre pas.	<p>Le hublot n'est pas bien fermé.</p> <p>la touche ON/OFF  n'a pas été enfoncée.</p> <p>La touche MARCHE/PAUSE  n'a pas été enfoncée.</p> <p>Le robinet de l'eau n'est pas ouvert.</p> <p>Un départ différé a été sélectionné.</p>
Il n'y a pas d'arrivée d'eau (l'écran affiche "H2O" qui clignote).	<p>Le tuyau d'arrivée de l'eau n'est pas raccordé au robinet.</p> <p>Le tuyau est plié.</p> <p>Le robinet de l'eau n'est pas ouvert.</p> <p>Il y a une coupure d'eau.</p> <p>La pression n'est pas suffisante.</p> <p>La touche MARCHE/PAUSE  n'a pas été enfoncée.</p>
Le lavante-séchante prend l'eau et vidange continuellement.	<p>Le tuyau de vidange n'est pas installé à une distance du sol comprise entre 65 et 100 cm.</p> <p>L'extrémité du tuyau de vidange est plongée dans l'eau.</p> <p>L'évacuation murale n'a pas d'évent.</p> <p>Si après ces vérifications, le problème persiste, fermer le robinet de l'eau, éteindre la machine et appeler le Service d'assistance. Si l'appartement est situé en étage dans un immeuble, il peut y avoir des phénomènes de siphonage qui font que le lavante-séchante prend et évacue l'eau continuellement. Pour supprimer cet inconvénient, on trouve dans le commerce des soupapes spéciales anti-siphonage.</p>
Le lavante-séchante ne vidange pas et n'essore pas.	<p>Le programme ne prévoit pas de vidange : pour certains programmes, il faut la faire partir manuellement.</p> <p>Le tuyau de vidange est plié.</p> <p>La conduite d'évacuation est bouchée.</p>
Le lavante-séchante vibre beaucoup pendant l'essorage.	<p>Le tambour n'a pas été débloqué comme il faut lors de l'installation de l'appareil.</p> <p>Le lavante-séchante n'est pas posé à plat.</p> <p>Le lavante-séchante est coincé entre des meubles et le mur.</p>
Le lavante-séchante a des fuites.	<p>Le tuyau d'arrivée de l'eau n'est pas bien vissé.</p> <p>Le tiroir à produits lessiviels est engorgé.</p> <p>Le tuyau de vidange n'est pas bien fixé.</p>
Les voyant de MARCHE/PAUSE clignote rapidement. L'écran affiche un code d'anomalie (par ex. : F-01, F-..).	<p>Éteindre l'appareil et débrancher la fiche de la prise de courant, attendre 1 minute environ avant de rallumer.</p> <p>Si l'anomalie persiste, appeler le Service d'assistance.</p>
Il y a un excès de mousse.	<p>Le produit de lavage utilisé n'est pas une lessive spéciale machine (il faut qu'il y ait l'inscription « pour lave-linge », « main et machine », ou autre semblable).</p> <p>La quantité utilisée est excessive.</p>
Le lavante-séchante ne sèche pas.	<p>La fiche n'est pas branchée dans la prise de courant ou mal branchée.</p> <p>Il y a une panne de courant.</p> <p>Le hublot n'est pas bien fermé.</p> <p>Un départ différé a été sélectionné.</p> <p>Le SÉCHAGE est en position OFF.</p>

DEMO MODE: pour désactiver cette fonction, éteindre la machine à laver. Puis appuyer sur le bouton « Marche/Pause »  et le maintenir enfoncé, puis, dans un délai de cinq secondes, appuyer également sur le bouton « ON/OFF »  et maintenir les deux boutons pendant 2 secondes.



Vous pouvez télécharger les INSTRUCTIONS SUR LA SÉCURITÉ ET L'INSTALLATION, LE MODE D'EMPLOI, LA FICHE TECHNIQUE et les DONNÉES ÉNERGÉTIQUES :

- en visitant le site Web - <http://docs.hotpoint.eu>
- A l'aide du code QR
- Autrement, **contactez notre Service d'Assistance** (son numéro de téléphone figure dans le livret de garantie). Lors de tout contact, il faut communiquer au Service d'assistance les codes figurant sur l'étiquette adhésive appliquée à l'intérieur du hublot.

