

## SÈCHE-LINGE

**FR**

Français

**FTCF 97B**[www.hotpoint.eu](http://www.hotpoint.eu)

 Ce symbole vous rappelle de lire ce mode d'emploi.

! Conservez cette notice d'utilisation et d'installation à portée de main de manière à pouvoir vous y référer si nécessaire. Conservez cette notice toujours à côté du sèche-linge et si vous vendez cet appareil ou que vous le donniez à un tiers, faites en sorte que cette notice accompagne le sèche-linge de manière à ce que le nouveau propriétaire soit informé des avertissements et des conseils concernant le fonctionnement de ce sèche-linge.

! Lisez attentivement ce mode d'emploi : les pages suivantes contiennent des informations importantes concernant l'installation et des conseils relatifs au fonctionnement de cet appareil.

## Table des matières

Installation, 18

Précautions, 20

Soin et entretien, 22

Panneau de commandes, 24

Affichage, 25

Démarrage et Programmes, 26

Linge, 30

Que faire en cas de panne, 31

Réparation, 32

# Installation

FR

## Où installer le sèche-linge

• Placez votre sèche-linge à une certaine distance des cuisinières, fourneaux, radiateurs, ou plaques de cuisson à gaz, car les flammes peuvent endommager cet appareil.

Si vous installez cet appareil sous un plan de travail, faites en sorte de laisser un espace de 10 mm entre le dessus de l'appareil et tout autre objet sur ou au-dessus de celui-ci, et un espace de 15 mm entre ses côtés et les éléments d'ameublement ou les murs latéraux. Ceci a pour objectif d'assurer une ventilation convenable.

La surface arrière de l'appareil doit être placée contre un mur.

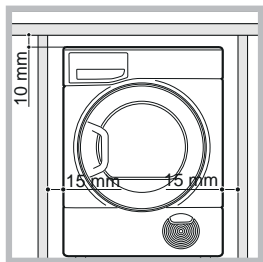

## Ventilation

• Lorsque le sèche-linge est en marche, une aération adéquate est nécessaire. Faites en sorte d'installer votre sèche-linge dans un environnement qui n'est pas humide et qui est doté d'une bonne circulation d'air dans toute la pièce. La circulation d'air autour du sèche linge est essentielle pour condenser l'eau produite au cours du lavage ; le sèche linge ne fonctionnera pas efficacement dans un espace clos ou dans un placard.

! Si l'on utilise le sèche linge dans une pièce froide ou petite, on rencontrera un certain degré de condensation.

! Nous vous déconseillons d'installer votre sèche-linge dans un placard ; par ailleurs, le sèche-linge ne doit en aucun cas être placé derrière une porte fermant à clé, une porte coulissante ou une porte montée sur des gonds du côté opposé à la porte de chargement du sèche-linge.

## Vidange de l'eau

Si votre sèche-linge est installé à proximité d'une évacuation, l'eau peut être vidangée directement dans ce tuyau. Cela évite d'utiliser et de vider le réservoir d'eau.

Si vous installez le sèche-linge au-dessus ou à côté d'un lave-linge, il pourra partager la même vidange. Il suffit de débrancher le tuyau indiqué par la figure A et de le brancher à la vidange.

Si la vidange est plus loin que la longueur du tuyau, il est possible d'acheter et de brancher un tuyau ayant le même diamètre et la longueur nécessaire.

Pour installer le nouveau il suffit de remplacer le tuyau existant comme illustré par la figure B dans la même position.

! La hauteur de la vidange doit être inférieure à 1 m en partant du bas du sèche-linge.

! Assurez-vous que le tuyau n'est pas écrasé ou plié une

fois le sèche-linge placé dans sa position définitive.

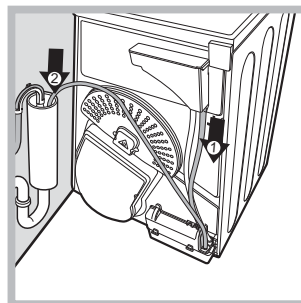

Fig. A

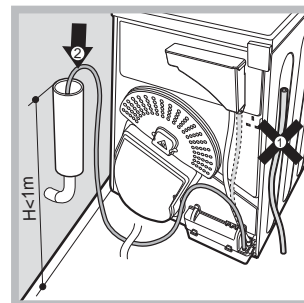

Fig. B

## Raccordement électrique

Assurez-vous des points suivants avant de brancher la fiche de l'appareil dans la prise de mains :

- Assurez-vous d'avoir les mains sèches.
- La prise de courant doit être reliée à la terre.
- La prise de courant doit pouvoir supporter la puissance maximale de la machine, qui est indiquée sur la plaque signalétique de l'appareil.
- La tension électrique doit appartenir à la gamme de valeurs indiquée sur la plaque signalétique de l'appareil.
- La prise de courant doit être compatible avec la fiche du sèche-linge. Autrement, remplacez la prise ou la fiche.

! N'UTILISEZ PAS DE RALLONGES.

! Le sèche-linge ne doit pas être utilisé à l'extérieur, même si l'espace en question est abrité. Cela peut être dangereux si l'appareil est exposé à la pluie ou à des orages.

! Une fois le sèche-linge installé, le cordon d'alimentation et la fiche doivent être d'accès facile.

! Le cordon d'alimentation ne doit pas être courbé ou écrasé.

! Si la fiche à remplacer est de type incorporée, il faut l'éliminer conformément aux consignes de sécurité. Ne la laissez jamais dans un endroit où elle peut être branchée à une prise et provoquer ainsi un choc électrique.

! Le câble électrique doit être contrôlé périodiquement. Si le câble est endommagé,

il faut le faire remplacer par le fabricant, par son service après-vente ou par tout autre personnel qualifié afin d'éviter tout risque de danger. (voir *Service après-vente*). Des cordons d'alimentation neufs ou plus longs sont fournis par les revendeurs agréés contre un supplément..

**! Le fabricant rejette toute responsabilité en cas de non-respect de toutes ou partie de ces règles.**

**! En cas de doute au sujet des points précédents, consultez un électricien qualifié.**

### Informations préliminaires

Une fois que vous avez installé votre sèche-linge, et avant de l'utiliser, nettoyez l'intérieur du tambour pour retirer les poussières qui pourraient s'y être accumulées pendant le transport.

## Capacités maximales de chargement: 9 kg

<b>Données techniques - Réglementation 392/2012.</b>	
Marque	HOTPOINT/ARISTON
Modèle	FTCF 97B 6HY (EU)
Capacité nominale de linge en coton pour le « programme coton standard » à pleine charge - kg	9.0
Ce sèche-linge domestique à tambour est un sèche-linge	À condens.
Classe d'efficacité énergétique de A+++ (faible consommation) à D (consommation élevée)	B
La consommation d'énergie annuelle (AEC)* pondérée Kwh 1)	616.0
Ce sèche-linge domestique à tambour est un sèche-linge	Automatique
Consommation d'énergie à pleine charge ; Edry- kWh 2)	5.2
Consommation d'énergie à demi-charge ; Edry½,- kWh 2)	2.82
Consommation d'électricité : mode arrêt (Po) - Watts	0.14
Consommation d'électricité : mode laissé sur marche (Pi) - Watts	2.77
Durée du mode laissé sur marche pour le système de gestion de la consommation d'électricité - minutes	30
Durée du programme - pondérée (Tt) pour pleine et demi-charge - minutes	110
Pleine charge (Tdry) - minutes	147
Demi-charge (Tdry½) - minutes	82
Classe de taux de condensation sur une échelle allant de G (appareils les moins efficaces) à A (appareils les plus efficaces)	B
Taux de condensation moyen - %	
pondéré (Ct) pleine et demi-charge 3)	81
charge pleine Cdr	83
demi-charge Cdry½	79
Niveau de bruit aérien - dB(A) re 1 pW	69
1) Le « programme coton standard » à charge pleine ou partielle et le « programme coton standard » à charge partielle sont les programmes standards auxquels se réfèrent les informations de l'étiquette et de la fiche. Ces programmes sont parfaits pour sécher du linge en coton au niveau armoire (0%) et ce sont aussi les programmes les plus efficaces au point de vue consommation d'énergie. La charge partielle est égale à la moitié de la charge nominale.	
2) La consommation annuelle est basée sur la base de 160 cycles de séchage pour le programme coton standard à pleine charge et à demi-charge, et de la consommation des modes à faible puissance. La consommation réelle d'énergie par cycle dépend des conditions d'utilisation de l'appareil.	
3) Moyenne pondérée de 3 cycles à pleine charge et de 4 cycles à demi-charge.	
<b>Réglementation 932/2012.</b>	
Synthétique: consommation d'énergie à pleine charge; kWh	1.38
Synthétique: pleine charge (Tdry) - minutes	65
Synthétique: demi-charge N/A	

# Précautions

FR

! Cet électroménager a été conçu et réalisé conformément aux normes internationales de sécurité. Ces consignes sont fournies pour des raisons de sécurité, il faut les respecter scrupuleusement.

## Sécurité générale

- Ce sèche-linge peut être utilisé par des personnes (notamment des enfants de plus de 8 ans) présentant des capacités physiques, motrices ou mentales réduites, ou manquant d'expérience et de connaissances, si elles sont placées sous surveillance ou ont reçu les instructions nécessaires à l'utilisation de l'appareil de la part d'une personne responsable de leur sécurité.
- Ce sèche-linge a été conçu pour un usage domestique, et non professionnel.
- Ne touchez pas cet appareil lorsque vous êtes pieds nus ou avec des mains ou des pieds humides.
- Débranchez cette machine en tirant sur la fiche et non sur le cordon.
- Après avoir utilisé ce sèche-linge, éteignez-le et débranchez-le. Tenez la porte fermée pour assurer que les enfants ne jouent pas avec.
- Surveillez les enfants de façon à ne pas les laisser jouer avec le sèche-linge.
- Le nettoyage et l'entretien ne doivent pas être effectués par des enfants non surveillés.
- Les enfants de moins de 3 ans doivent être tenus à bonne distance du sèche-linge s'ils ne sont pas sous surveillance constante.
- Cet appareil doit être installé correctement et avoir une ventilation convenable. L'arrivée d'air sur le devant du sèche-linge et l'évent derrière le sèche-linge ne doivent jamais être obstrués (voir Installation).
- N'utilisez jamais le sèche-linge sur de la moquette où la hauteur des poils empêcherait l'air d'entrer dans la sèche-linge à partir de la base.
- Vérifiez que le sèche-linge est bien vide avant de le charger.
-  L'arrière du sèche-linge peut devenir très chaud.  
Ne le touchez jamais en cours d'utilisation.
- N'utilisez pas le sèche-linge si le filtre, le réservoir d'eau et le condenseur ne sont pas bien en place (voir Entretien).
- Ne surchargez pas le sèche-linge (voir Linge pour les charges maximales).
- Ne chargez pas d'articles qui dégouttent d'eau.
- Vérifiez avec soin toutes les instructions sur les étiquettes des vêtements (voir Linge).
- Ne séchez pas d'articles de grande taille, très volumineux.
- Ne séchez pas de fibres acryliques à hautes températures.
- N'éteignez pas le sèche-linge s'il contient encore des articles chauds.
- Nettoyez le filtre après chaque utilisation (voir Entretien).
- Videz le réservoir d'eau après chaque utilisation (voir Entretien).
- Nettoyez le groupe condenseur à intervalles réguliers (voir Entretien).
- Ne laissez pas s'accumuler de peluches autour du sèche-linge.
- Ne montez jamais sur le sèche-linge. Cela pourrait l'endommager.
- Respectez toujours les normes et exigences électriques (voir Installation).
- Achetez toujours des pièces de rechange et accessoires d'origine (voir Service Après-vente).

## Vous devez observer les consignes suivantes pour réduire tout risque d'incendie dans votre sèche-linge :

- Ne séchez que des articles qui ont été lavés avec de l'eau et un détergent, rincés et essorés. Le fait de sécher des articles qui N'ONT PAS été lavés avec de l'eau constitue un danger d'incendie.
- Ne séchez pas des vêtements qui ont été traités avec des produits chimiques.
- Ne placez pas d'articles tachés ou imbibés d'huile végétale ou de cuisson, ils risqueraient de provoquer un incendie. Les articles contenant de l'huile peuvent prendre feu spontanément, particulièrement lorsqu'ils sont exposés à des sources de chaleur comme un sèche-linge. En chauffant, les articles provoquent une réaction d'oxydation avec l'huile générant alors de la chaleur. Si la chaleur ainsi générée ne peut pas être évacuée, les articles peuvent devenir suffisamment chauds pour prendre feu. Le fait d'empiler, de superposer ou de stocker des articles contenant de l'huile peut empêcher la chaleur d'être évacuée et donc provoquer un incendie. Si vous ne pouvez pas faire autrement que de placer des articles

contenant de l'huile végétale ou de l'huile de cuisson ou ayant été en contact avec des produits coiffants dans le sèche-linge, il convient de les laver au préalable à l'aide d'une dose supplémentaire de détergent. Cette précaution minimise, sans toutefois l'éliminer, le risque d'incendie. Les articles ne doivent pas être retirés du sèche-linge et empilés ou superposés lorsqu'ils sont chauds.

- Ne placez pas d'articles ayant été préalablement nettoyés ou lavés, imbibés ou tachés avec du pétrole/de l'essence, des solvants de nettoyage à sec ou d'autres substances inflammables ou explosives. Les substances hautement inflammables couramment utilisées dans l'environnement domestique sont notamment l'huile de cuisson, l'acétone, l'alcool dénaturé, la kérosène, les détachants, la térébenthine, les cires et les produits permettant d'éliminer la cire. Assurez-vous que ces articles ont été lavés à l'eau chaude à l'aide d'une dose supplémentaire de détergent avant de les mettre à sécher dans le sèche-linge.
- Ne placez pas d'articles contenant du caoutchouc mousse (également connu sous l'appellation mousse de latex) ou des matériaux similaires renfermant du caoutchouc dans le sèche-linge. Les matériaux contenant du caoutchouc mousse peuvent, lorsqu'ils sont chauffés, s'enflammer par combustion spontanée.
- Les produits assouplissants ou les produits similaires ne doivent pas être utilisés dans un sèche-linge en vue d'éliminer les effets de l'électricité statique sauf si leur emploi est spécifiquement recommandé par le fabricant du produit assouplissant.
- Ne placez pas de sous-vêtements contenant des renforts en métal comme les soutiens-gorge à armature dans le sèche-linge. Si les renforts en métal venaient à se détacher pendant le séchage, ils pourraient endommager le sèche-linge.
- Ne placez pas d'articles en caoutchouc ou en plastique dans le sèche-linge, comme des bonnets de douche ou des couvertures étanches pour bébé, des articles en polyéthylène ou en papier.
- Ne placez pas d'articles contenant des pièces de caoutchouc plaquées, des vêtements présentant des pièces en mousse de caoutchouc, des oreillers, des bottes en caoutchouc et des tennis

recouvertes de caoutchouc dans le sèche-linge.

- Enlever tous les objets des poches, notamment les briquets et les allumettes.

**! ATTENTION: N'arrêtez pas le sèche-linge avant la fin du cycle de séchage si vous n'avez pas la possibilité de retirer rapidement tous les articles et de les étendre pour évacuer la chaleur.**

## Économie d'énergie et protection de l'environnement

- Essorez les articles pour éliminer l'eau en excès avant de les passer au sèche-linge (si vous utilisez une machine à laver, sélectionnez un cycle d'essorage à grande vitesse). Ceci vous permettra d'économiser de l'énergie durant le séchage.
- Séchez toujours des charges complètes – vous économiserez de l'énergie : les articles uniques ou les petites charges prennent plus longtemps à sécher.
- Nettoyez le filtre après chaque utilisation pour limiter les coûts de consommation d'énergie (voir Entretien).

# Soin et entretien

FR

## Interruption de l'alimentation électrique

! Débranchez votre sèche-linge lorsque vous ne l'utilisez pas, lorsque vous le nettoyez et durant toutes les opérations d'entretien.

## Nettoyage du filtre après chaque cycle

Le filtre est une pièce importante de votre sèche-linge : il accumule des peluches qui se forment durant le séchage.

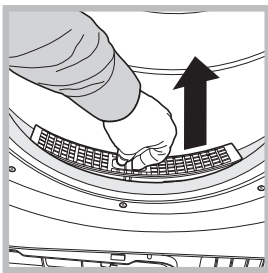

Par conséquent, une fois le séchage terminé, nettoyez le filtre en le rinçant sous l'eau courante ou avec votre aspirateur. Si le filtre devient bloqué, le flux d'air à l'intérieur du sèche-linge est sérieusement compromis : les temps de séchage sont allongés et vous consommez davantage d'énergie. Cela peut aussi endommager votre sèche-linge. Le filtre se trouve devant le joint du sèche-linge

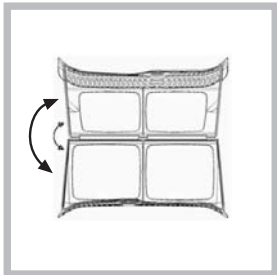

(voir figure).

Pour retirer le filtre :

1. Tirez la poignée en plastique du filtre vers le haut (voir figure).
2. Nettoyez le filtre et remettez-le correctement en place. Assurez-vous que le filtre soit bien inséré à fond dans le joint du sèche-linge.

! N'utilisez pas le sèche-linge sans avoir remis le filtre en place.

## Contrôle du tambour après chaque cycle

Tournez le tambour à la main afin de retirer les petits articles (mouchoirs) qui pourraient y avoir été oubliés.

## Nettoyage du tambour

! Pour nettoyer le tambour, ne pas utiliser d'abrasifs, de laine d'acier ni de produits de nettoyage pour acier inoxydable. Un film coloré peut parfois apparaître à la surface du tambour en acier inoxydable. Il peut être dû à une combinaison de l'eau et/ou des produits de nettoyage (ex. adoucissant textile provenant du lavage). Ce film coloré n'affecte pas la performance du sèche-linge.

## Vidange du réservoir d'eau après chaque cycle

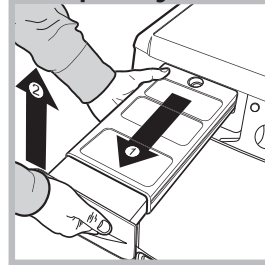

Sortez le réservoir du sèche-linge et videz-le dans un évier ou autre évacuation appropriée. Remettez le réservoir d'eau bien en place. Toujours vérifier et vider le réservoir avant de commencer un nouveau programme de séchage.

Si le réservoir d'eau n'est pas vidé, les problèmes suivants peuvent se vérifier :

- L'arrêt du chauffage de l'appareil (le linge pourrait donc être encore humide à la fin du cycle de séchage).

## Chargement du système de collecte de l'eau

Quand le sèche-linge est neuf, le réservoir d'eau ne reçoit pas l'eau tant que le système n'est pas chargé. Cette opération peut prendre 1 ou 2 cycles de séchage. Une fois qu'il a été chargé, le système commence à recevoir l'eau à chaque cycle.

## Nettoyage du groupe condenseur

• Périodiquement (chaque mois) retirez le groupe condenseur et nettoyez toute accumulation de peluche entre les plaques en le rinçant sous le robinet à l'eau froide. Pour retirer le condenseur :

1. Débranchez le sèche-linge et ouvrez la porte.
2. Ouvrez le couvercle du condenseur (voir figure). Dégagez les trois loquets en tournant à 90° dans le sens contraire aux aiguilles d'une montre, puis tirez sur la poignée et retirez-le du sèche-linge.
3. Nettoyez la surface des joints d'étanchéité et replacez le groupe, les flèches tournées vers le haut, en vous assurant que les loquets ont été

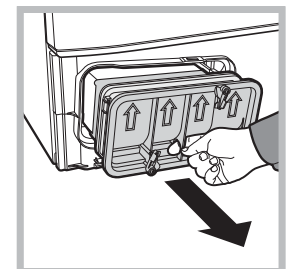
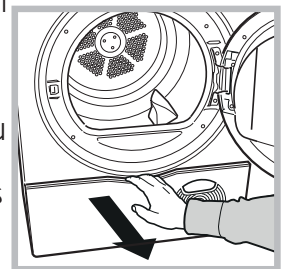

bien bloqués.

mécanique (voir Service après-vente).

### Nettoyage du sèche-linge

- Pour nettoyer l'extérieur en métal et en plastique et les parties en caoutchouc, utiliser un chiffon humide.
- Périodiquement (tous les 6 mois), aspirez la grille d'entrée d'air de devant, ainsi que les éventails à l'arrière du sèche-linge pour retirer toute accumulation de peluche ou de poussière. En outre, pour éliminer l'accumulation de peluche de l'avant du condenseur et de la zone du filtre, nettoyez occasionnellement à l'aide d'un aspirateur.

! N'utiliser ni solvants ni abrasifs.

! Votre sèche-linge utilise des roulements spéciaux qui n'ont pas besoin d'être lubrifiés.

! Faites vérifier régulièrement votre sèche-linge par des techniciens agréés pour assurer la sécurité électrique et

### Conseils rapides

! N'oubliez pas de nettoyer le filtre de la porte et le filtre du condenseur après chaque séchage.

! N'oubliez pas de vider le récipient recueillant l'eau après chaque charge.

! Vous obtiendrez ainsi, des performances optimales !

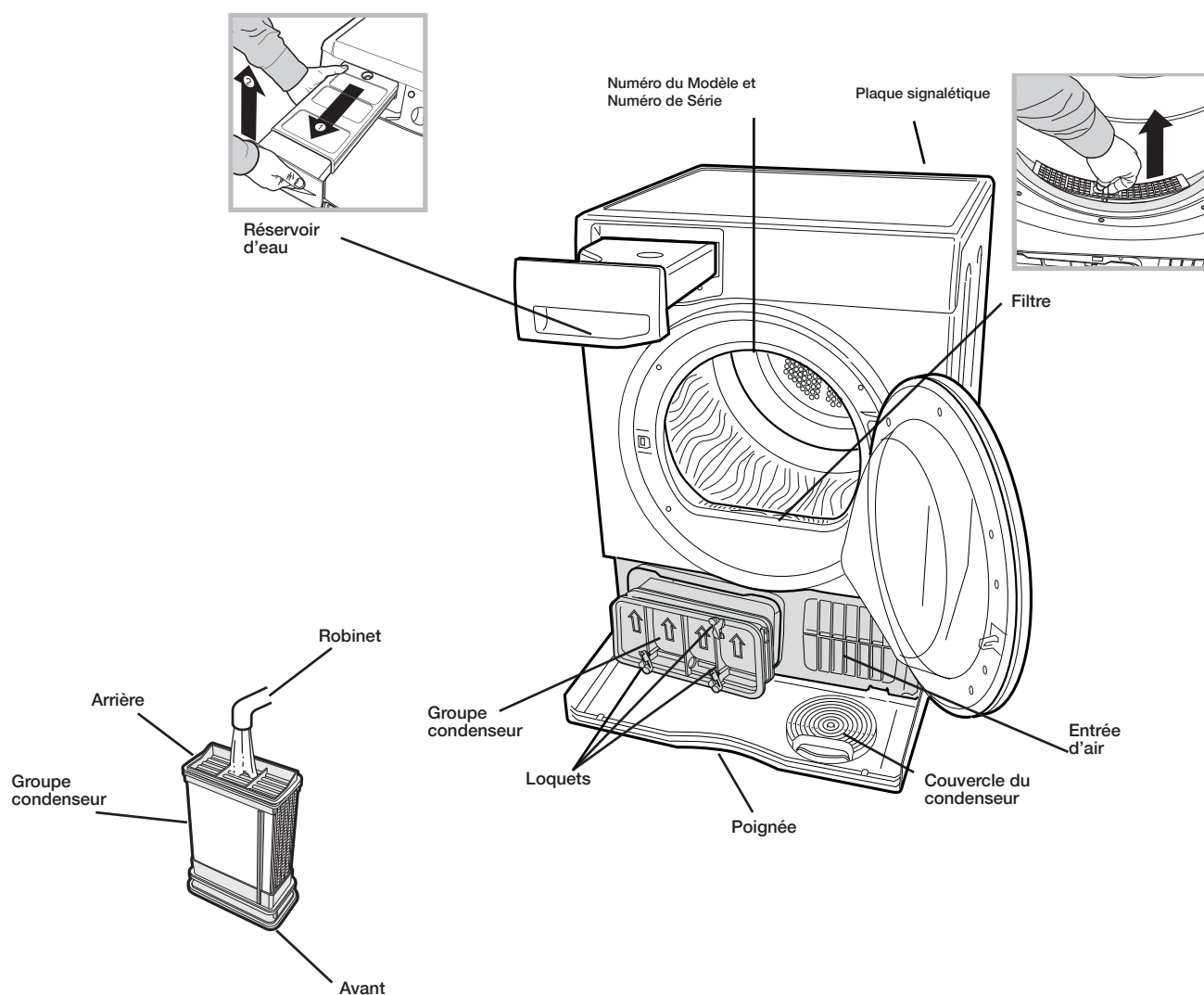

# Panneau de commandes

FR

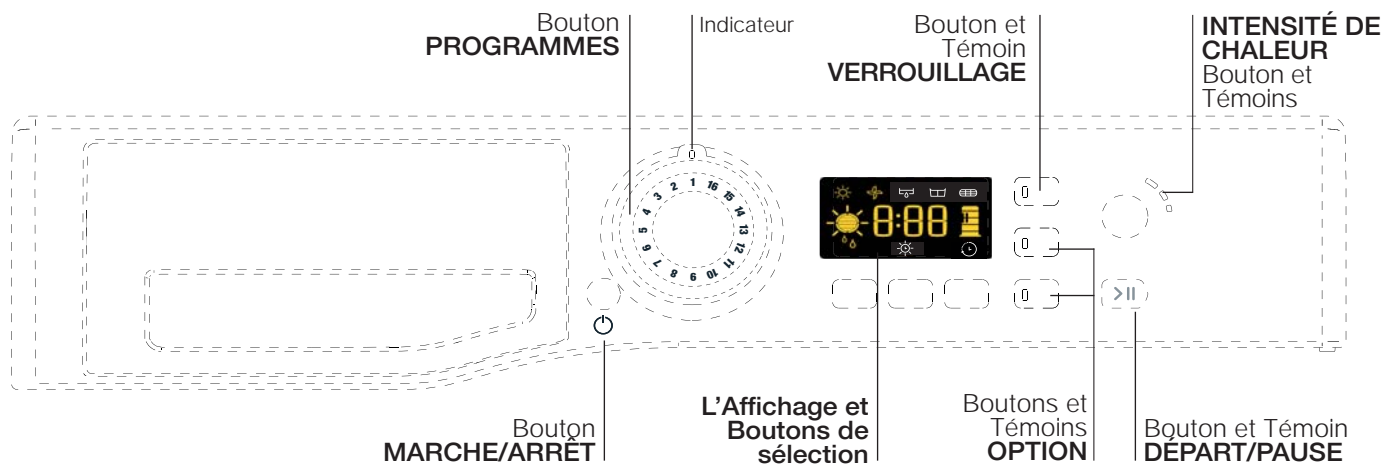

Le bouton **MARCHE/ARRÊT**  : Lorsque le sèche-linge fonctionne, si vous appuyez sur ce bouton et que vous le maintenez enfoncé pendant plus de 3 secondes, le sèche-linge s'arrête. Un décompte se déclenche : 3, 2, 1, Arrêt et le programme est annulé. Appuyez sur ce bouton et maintenez-le enfoncé pendant plus de 3 secondes pour redémarrer le sèche-linge.

Le bouton **PROGRAMMES** permet de sélectionner un programme : tournez-le jusqu'à ce que l'indicateur se positionne sur le programme que vous souhaitez sélectionner (*voir Démarrage et Programmes*).

Les boutons **OPTION** sélectionnent les options disponibles pour le programme choisi. Le témoin allumé indique que l'option a été sélectionnée.

Le bouton **DÉPART/PAUSE**  commence un programme sélectionné. Quand vous appuyez sur ce bouton, il y a un bip et les témoins lumineux de progression clignotent pour confirmer l'action. Quand un programme fonctionne, et que l'on appuie sur ce bouton, le programme marque une pause et le sèche-linge s'arrête. Le témoin est vert lorsque le programme fonctionne, orange clignotant si le programme a été mis en pause ou vert clignotant si le sèche-linge est en attente d'un programme.

**L'Affichage** L'Affichage indique le temps de séchage ou le temps d'attente via des icônes qui s'allument. Elles fournissent des informations d'avertissement et indiquent les phases de déroulement de votre programme.

Les trois boutons situés sous l'affichage permettent de sélectionner "Automatique" ou "Séchage temporisé" et au besoin un départ différé (*voir Démarrage et Programmes ou voir Affichage*).

Bouton et témoin **VERROUILLAGE**  : appuyez sur ce bouton et maintenez-le enfoncé après avoir sélectionné votre programme et les options éventuelles. Le témoin s'allume. Cette fonction empêche que les paramètres du programme ne soient modifiés. Lorsque le témoin est allumé, les autres boutons sont désactivés. Maintenez ce bouton enfoncé pour annuler et le témoin s'éteint.

L'icône  **Vider l'eau** indique que le réservoir d'eau doit être vidé. Après avoir vidé le réservoir d'eau et l'avoir remis en place, l'Affichage met quelques secondes à s'actualiser. Le sèche-linge doit être allumé (*voir Les Commandes*).

**Remarque** : si le réservoir d'eau est plein, l'icône  "Réservoir d'eau plein" clignote, l'Affichage indique "H2O", le séchage est interrompu et vos habits ne seront pas séchés.

L'icône **Nettoyer le filtre**  vous rappelle avant chaque programme qu'il est essentiel de nettoyer le filtre à chaque fois que l'on utilise le sèche-linge (*voir Entretien et Nettoyage*).

L'icône **Nettoyer le condenseur**  vous rappelle qu'il est essentiel de nettoyer régulièrement le condenseur (*voir Entretien et Nettoyage*).

L’Affichage offre trois fonctions principales, chacune correspondant à un bouton.



## Détection de niveaux de séchage









Après avoir sélectionné un programme associé à l’option Détection de niveaux de séchage, appuyez sur le bouton et relâchez-le jusqu’à ce que le détection de niveau de séchage souhaité s’affiche. Si l’option de détection n’est pas disponible avec le programme sélectionné, l’Affichage clignote et l’alarme émet trois bips sonores.



! Certains programmes associés à l’option de détection ne proposent pas les cinq options de niveau de séchage disponibles.

Niveaux de séchage:

	<b>Linge humide:</b>	Dries your items ready to be ironed using a machine or rotary ironer.
	<b>Sec pour repassage:</b>	Dries your items ready to be ironed with a hand iron.
	<b>Sec pour cintre Plus:</b>	Dries your delicate items ready to be hanged for final drying.
	<b>Sec pour cintre:</b>	Dries your items ready to be hanged for final drying.
	<b>Séchage léger:</b>	Dries your delicate items ready to be put away.
	<b>Sec pour placard: (À Ranger)</b>	Dries your items ready to be put away.
	<b>Sec extra:</b>	Dries your items ready to be worn.

## Temporisé



Après avoir sélectionné un programme associé à l’option Séchage temporisé, appuyez sur le bouton, l’icône Séchage temporisé  s’allume. L’Affichage diminue le temps sélectionné à chaque fois que vous appuyez et que vous relâchez ce bouton (voir Démarrage et Programmes). Pour chaque programme pouvant être associé à une option de temporisation, différentes durées sont disponibles. Jusqu’à 11 durées de séchage peuvent être sélectionnées selon niveaux de séchage que vous avez choisie.



Chaque fois que vous appuyez sur le bouton, le temps de séchage est réduit. Si vous changez d’avis, appuyez sur le bouton Détection de niveaux de séchage pour revenir aux options de niveau de détection disponibles.

Si l’option Séchage temporisé n’est pas disponible, l’Affichage clignote et l’alarme émet trois bips sonores. Le temps sélectionné reste affiché après le départ du programme et peut être modifié au cours du programme si vous le souhaitez.

## Départ Différé



Après avoir sélectionné un programme associé à une option de Départ différé, un horaire de départ différé peut être sélectionné.

À chaque appui sur le bouton Départ différé  , la durée d’attente est augmentée en 30 minutes de 0:30 à 9:30 puis de 10h à 24h puis OFF. Après cinq secondes, le temps d’attente est annulé.

Pour une attente de 10 heures ou plus, l’Affichage effectue un décompte de la durée en heures jusqu’à 10 heures puis indique “9:59” et poursuit le décompte en minutes.

Pour une attente de 9 heures ou moins, l’Affichage indique les heures et les minutes puis indique un décompte en minutes pour toute la durée.

Après avoir appuyé sur le bouton DÉPART/PAUSE  , le temps d’attente peut être modifié ou annulé. Quand la durée d’attente s’est écoulée, l’icône d’attente  s’éteint et **Temps restant** s’affiche.

**Remarque:** pendant cette période, le tambour tourne de temps à autre, afin d’éviter la formation de plis.

## Time to End

Si l’icône d’attente  est éteinte, la durée affichée correspond à le Temps restant du programme en cours. Quand un programme temporisé est sélectionné, la durée affichée pendant le cycle correspond au temps effectif restant. Quand un programme Automatique est sélectionné, la durée affichée correspond à une estimation de la durée restante. Quand un programme est sélectionné, l’Affichage indique la durée nécessaire au séchage d’une charge pleine. Le temps restant est contrôlé constamment pendant le cycle de séchage et est modifié au fur et à mesure pour afficher l’estimation la plus précise possible.





La Temp restant est affichée en heures et minutes et effectue un décompte de minute en minute.

Les deux points séparant les heures et les minutes, sur l’Affichage, clignotent. Ceci signifie que la durée est décomptée. L’affichage indique aussi si votre sèche-linge présente un problème; si c’est le cas, l’affichage indique “F” suivi d’un numéro de code d’erreur, les trois témoins des options et le témoin DÉPART/PAUSE clignotent également orange (voir Que faire en cas de panne).

# Démarrage et programmes

FR

## Sélection d'un programme

1. Raccordez le sèche-linge à la prise électrique.
2. Triez votre linge selon le type de textile (*voir Linge*).
3. Ouvrez le hublot et vérifiez si le filtre est propre et en place. Le collecteur d'eau doit être vide et en place (*voir Entretien*).
4. Remplissez la machine et vérifiez si les vêtements ne bloquent pas le joint. Fermez la porte.
5. Appuyez sur le bouton Marche/Arrêt .
6. Sélectionnez le programme correspondant aux vêtements à sécher en consultant le tableau des programmes (*voir Programmes*) et les indications relatives à chaque type de textile (*voir Linge*).
7. Le cas échéant, sélectionnez Séchage par sonde  ou Séchage minuté  en appuyant sur le bouton correspondant jusqu'à ce que vous atteigniez le niveau ou la durée désirée.
8. Définissez le temps nécessaire au départ différé et d'autres options si nécessaire (*voir Affichage*).
9. Si vous souhaitez entendre un signal sonore à la fin du programme, appuyez sur le bouton ALARME . Remarque: si vous avez sélectionné l'option Crease Care, cette option n'est pas disponible.
10. Appuyez sur le bouton MARCHE  pour commencer. L'écran affiche une estimation du temps nécessaire à la fin du programme.

Au cours du programme de séchage, vous pouvez vérifier le linge et sortir les vêtements secs pendant que les autres continuent à sécher. Lorsque vous refermez le hublot, appuyez sur MARCHE pour redémarrer le séchage.











11. Au cours des dernières minutes des programmes de séchage, avant leur terme, le système active la phase de refroidissement du tambour  (les vêtements sont refroidis). Cette phase doit toujours avoir lieu.

12. Pour vous informer que le programme est terminé, trois bips retentissent et le mot FIN. Ouvrez le hublot, sortez les vêtements, nettoyez le filtre et remettez-le en place. Videz le collecteur d'eau et remettez-le en place (*voir Entretien*).

13. Débranchez le sèche-linge.









### Stand-by

Ce sèche-linge, conformément aux nouvelles normes en vigueur dans le domaine de l'économie d'énergie, est équipée d'un système d'extinction automatique (veille) activé après 30 minutes environ d'inutilisation. Appuyez brièvement sur la touche ON-OFF et attendez que la machine soit réactivée.

n°	Programme	<b>Tableau des programmes</b> La durée des programmes est contrôlable sur l'afficheur <sup>1</sup> .
	Charge maxi	
1	 Coton Standard	<ul style="list-style-type: none"> <li>Ce programme est destiné aux articles en coton.</li> <li>Le programme Coton standard correspondant à la réglementation UE 392/2012 est le Programme 1 avec la chaleur haute et niveau de séchage Sec pour placard (Configuration standard/ prédéfinie initiale). Ce programme est le plus efficace en termes de consommation d'énergie (UE 392/2012).</li> </ul>
	max.	
2	 Chemises	<b>Option Température Haute</b> <ul style="list-style-type: none"> <li>Ce programme est particulièrement adapté aux chemises en coton.</li> </ul> <b>Option Moyenne température</b> <ul style="list-style-type: none"> <li>Ce programme est particulièrement adapté aux chemises en synthétique ou en fibres naturelles et synthétiques mélangées, comme le polyester et le coton.</li> </ul> Les charges séchées avec l'intensité Sec pour placard sont normalement prêtes à être portées. Mais les bords ou les coutures peuvent être légèrement humides. Vous pouvez alors essayer de retourner les chemises, puis de relancer le programme, pour une courte durée.
	3 kg	
3	 Lit et Bain	<ul style="list-style-type: none"> <li>Ce programme est destiné aux serviettes et aux draps en coton.</li> <li>Les charges séchées avec Sec Extra sont généralement prêtes à être utilisées. Mais les bords ou les coutures peuvent être légèrement humides notamment pour les grands articles. Vous pouvez alors essayer d'écartier les articles, puis de relancer le programme pour une courte durée.</li> </ul>
	max.	
4	 Antiallergique	<ul style="list-style-type: none"> <li>Ce programme bénéficie de l'homologation d'Allergy UK. Ce cycle spécial Antiallergique garantit la réduction et l'élimination efficaces des allergènes dans les vêtements. Ce programme permet de neutraliser l'action des allergènes les plus courants (notamment les acariens dermatophagoides) grâce au maintien d'une température constante pendant une durée prolongée.</li> <li>Ce programme peut être utilisé pour sécher et traiter une charge de linge humide pleine, ou simplement pour traiter une charge de 4 kg de linge sec.</li> </ul>
	max.	
5	 Synthétiques	<ul style="list-style-type: none"> <li>Ce programme est destiné au séchage à basse température des articles synthétiques ou au séchage à moyenne température des articles en fibres mélangées en synthétique et coton.</li> </ul>
	3 kg	
6	 Séchage rapide	<ul style="list-style-type: none"> <li>Ce programme permet des durées de séchage réduites pour les petites charges jusqu'à 1 kg.</li> </ul> <b>Remarque :</b> Le niveau de séchage de ce programme est Sec pour placard..
	1 kg	
7	 Jeans	<ul style="list-style-type: none"> <li>Ce programme est particulièrement adapté aux jeans en denim. Avant de faire sécher vos jeans, retournez les poches avant.</li> <li>Ne mélangez pas les articles de couleur sombre et de couleur claire.</li> <li>Ce programme peut également être utilisé pour d'autres articles du même matériau comme les vestes.</li> <li>Les charges séchées avec Sec Extra plus sont normalement prêtes à être portées. Mais les bords ou les coutures peuvent être légèrement humides. Vous pouvez alors essayer de retourner les jeans, puis de relancer le programme, pour une courte durée.</li> </ul> ! L'utilisation de ce programme est déconseillée si vos jeans comportent des ceintures élastiquées, des clous ou des broderies.
	3 kg	
8	 Programme Lainage (LAINE)	<ul style="list-style-type: none"> <li>Il s'agit d'un programme pour faire tourner les vêtements tolérant le sèche-linge et marqués du symbole .</li> <li>Nous recommandons de retourner les vêtements avant de les sécher.</li> <li>Les charges séchées dans ce programme sont normalement prêtes à porter, mais pour certains vêtements plus lourds, les bords peuvent être légèrement humides. Laissez sécher naturellement car un séchage excessif pourrait les endommager.</li> </ul> ! Au contraire des autres matières, le mécanisme du rétrécissement de la laine est irréversible ; c'est-à-dire qu'elle ne revendra pas à sa taille et à sa forme d'origine. ! Ce programme ne convient pas pour les vêtements acryliques.
	1 kg	
9	 Soie	<ul style="list-style-type: none"> <li>Ce programme est particulièrement adapté au séchage des articles en soie délicate.</li> <li>Les charges séchées avec l'intensité Sec pour placard sont normalement prêtes à être utilisées, mais pour certains vêtements, les bords peuvent être légèrement humides. Vous pouvez alors essayer d'écartier les articles ou de les retourner, puis de relancer le programme, pour une courte durée.</li> </ul>
	0,5 kg	

**Remarque:**

1 - La durée de ces programmes peut dépendre de la charge de linge, du type de tissu, de la vitesse d'essorage utilisée et des options choisies.

n°	Programme	<b>Tableau des programmes</b> La durée des programmes est contrôlable sur l'afficheur <sup>1</sup> .
	Charge maxi	
10	 <b>Programme Bébé</b>	<ul style="list-style-type: none"> <li>Ce programme permet de sécher les petits articles délicats de votre bébé : vêtements et linge de lit (en coton et chenille) et vos vêtements délicats.</li> <li>NE placez PAS d'articles comme des bavoirs et des couches-culottes comportant du plastique dans le sèche-linge.</li> <li>Les charges séchées dans ce programme sont normalement prêtes à être utilisées, mais pour certains vêtements, les bords peuvent être légèrement humides. Vous pouvez alors essayer d'écarter les articles ou de les retourner, puis de relancer le programme, pour une courte durée</li> </ul>
	2 kg	
11	 <b>Programme Délicat</b>	<ul style="list-style-type: none"> <li>Ce programme est particulièrement adapté au séchage de vos vêtements délicats comme les articles en acrylique.</li> <li>Les charges séchées dans ce programme sont normalement prêtes à être utilisées, mais pour certains vêtements, les bords peuvent être légèrement humides. Vous pouvez alors essayer d'écarter les articles ou de les retourner, puis de relancer le programme, pour une courte durée.</li> </ul>
	2 kg	
12	 <b>Couette (DUVET)</b>	<p><b>! ATTENTION !</b> Lorsque vous sélectionnez ce programme, ne mettez pas à sécher des articles endommagés pouvant s'effiloquer et ainsi obstruer le filtre et les grilles d'aération. Vous risqueriez de provoquer un incendie.</p> <ul style="list-style-type: none"> <li>Ce programme ne permet de sécher que des couettes une personne : ne convient PAS pour le séchage des couettes deux personnes ou des très grandes couettes.</li> <li>Les charges séchées dans ce programme sont normalement prêtes à être utilisées, mais les articles peuvent être légèrement humides par endroits. Vous pouvez alors essayer d'écarter les articles, de les secouer, puis de relancer le programme pour une courte durée.</li> <li>Convient également pour le séchage des vestes matelassées.</li> <li>Sélectionnez l'intensité de chaleur élevée (température élevée) pour les couettes en coton et l'intensité de chaleur moyenne (température moyenne) pour les couettes synthétiques.</li> </ul>
	-	
13	 <b>Programme Peluches</b>	<ul style="list-style-type: none"> <li>Ce programme permet d'éliminer plus facilement la poussière et de laver les peluches de bébé plus souvent. En effet, le temps de séchage est fortement réduit par rapport à un séchage à l'air libre. Il s'agit d'un cycle de séchage délicat basse température à action mécanique douce, afin de conserver au mieux l'aspect et la brillance d'origine des poils.</li> </ul> <p><b>Remarque :</b> pour une protection anti-allergique, placez les peluches de bébé au frais pendant 24 heures avant de les laver et de les mettre à sécher. Renouvelez l'opération toutes les 6 semaines.</p> <ul style="list-style-type: none"> <li>Avant le séchage, retirez les accessoires comme les vêtements, les colliers ou les éléments musicaux et protéger les yeux en plastique en les recouvrant de ruban adhésif après les avoir séchés à l'aide d'un chiffon.</li> <li>Le temps du programme varie en fonction du contenu exact de la charge. La charge maximale ne doit pas dépasser 2,5 kg. Chaque article ne doit pas peser plus de 600 g.</li> </ul>
	2,5 kg	
14	 <b>Heat &amp; Enjoy</b>	<ul style="list-style-type: none"> <li>Ce programme permet de chauffer les serviettes de toilette et les peignoirs pour une agréable sensation de chaleur à la sortie du bain ou après la douche. Il permet également de réchauffer les vêtements avant de s'habiller en hiver. Ce cycle sèche les articles à 37°C (température du corps) et fonctionne à cette température pendant 4 heures maximum ou jusqu'à ce que vous l'arrêtiez en ouvrant la porte.</li> </ul> <p><b>Remarque :</b> pendant ce programme, une icône  tourne à l'écran jusqu'à ce que la température cible soit atteinte, après quoi l'icône  de niveau séchage se met à clignoter..</p>
	-	
15	 <b>Pré-repassage (Repassage Facile)</b>	<ul style="list-style-type: none"> <li>Le cycle "Pré-repassage" (Repassage Facile) traite les vêtements secs. Il défroisse pour faciliter le repassage et le pliage. Ce cycle dure 15 minutes maximum.</li> </ul> <p><b>! "Pré-repassage" (Repassage Facile) n'est pas un programme de séchage et ne doit pas être utilisé pour des vêtements humides.</b></p> <ul style="list-style-type: none"> <li>Pour des résultats impeccables:</li> </ul> <ol style="list-style-type: none"> <li>Ne chargez pas plus que la capacité maximum. Les chiffres suivants font référence au poids sec: (Textile-Charge maximum) <b>Coton et cotons mélangés-2.5 kg; Jeans-2 kg.</b></li> <li>Videz le sèche-linge aussitôt le programme terminé, suspendez, pliez ou repassez les articles et rangez-les dans l'armoire. Si cela n'est pas possible, répétez le programme.</li> </ol>
	2,5 kg	
16	 <b>Rafraîchissement</b>	<p><b>! 'Refresh' is not a drying programme and should not be used for wet articles of clothing.</b></p> <ul style="list-style-type: none"> <li>It can be used on any load size, but is more effective on smaller loads.</li> <li>Do not overload your dryer (see Laundry).</li> <li>This is a 20 minute programme that airs your clothes with cool air. Also use to cool warm clothes.</li> </ul>
	-	

**Remarque:**

1 - La durée de ces programmes peut dépendre de la charge de linge, du type de tissu, de la vitesse d'essorage utilisée et des options choisies.

## Les commandes

**! Avvertenza.** Attention, après avoir appuyé sur le bouton START/PAUSE (Départ/Pause) >|| le programme ne peut pas être changé. Pour modifier un programme sélectionné, appuyez sur le bouton START/PAUSE (Marche/Pause) >|| Le témoin clignote en orange pour indiquer que le programme est suspendu. Sélectionnez le nouveau programme et les éventuelles options nécessaires. Le témoin clignote alors en vert. Appuyez une nouvelle fois sur le bouton START/PAUSE (Marche/Pause) >|| Le nouveau programme démarre.

### • Boutons OPTIONS

Ces poussoirs sont utilisés pour personnaliser le programme sélectionné selon les exigences personnelles.

Les options ne sont pas toutes disponibles pour tous les programmes. Certaines options sont incompatibles avec d'autres options précédemment programmées. Si une option n'est pas disponible et qu'on appuie sur le poussoir qui lui correspond, le signal sonore sonne 3 fois. Si l'option est disponible, le témoin lumineux de l'option sélectionnée reste allumé.

## Icônes de progression

(☀ Séchage, ❄ Refroidissement)

Ces icônes apparaissent sur l'Affichage, elles indiquent le déroulement d'un programme. Chaque icône apparaît lorsque la phase correspondante débute.



### Départ Différé

Le départ de certains programmes (voir Affichage et voir Démarrage et Programmes) peut être retardé d'un délai pouvant aller jusqu'à 24 heures. Assurez-vous que le réservoir d'eau est vidé avant de régler le départ différé.



### Repassage optimisé

Cette option vous permet de faire sécher des charges de linge contenant uniquement quelques articles à repasser et que vous ne souhaitez pas faire sécher complètement. Quand le niveau de séchage Sec pour repassage est atteint, une alarme retentit pour vous indiquer que les articles devant être repassés peuvent être retirés. Le sèche-linge s'arrête et le voyant START/PAUSE (Marche/Pause) >|| clignote orange. Vous pouvez alors retirer les articles que vous souhaitez repasser. Fermez la porte et appuyez sur le bouton START/PAUSE (Marche/Pause) >|| : le sèche-linge poursuit son cycle jusqu'à ce que les autres articles soient secs conformément au niveau sélectionné. Il peut être utilisé pour des charges jusqu'à 3 kg.



### Moins emmêlé

Cette option permet de modifier les mouvements du tambour. Il tourne de façon à limiter l'enchevêtrement des vêtements et la formation de noeuds. L'option 'Moins emmêlé' donne de meilleurs résultats sur de plus petites charges.



### Bouton et témoins d'intensité de chaleur

Vous ne pouvez pas modifier l'intensité de chaleur de tous les programmes. Certains programmes peuvent être associés aux trois options d'intensité de chaleur: Basse (Low), Moyenne (Medium) et Élevée (High). Quand les options d'intensité de chaleur sont disponibles, appuyez sur ce bouton pour modifier l'intensité de chaleur; le témoin correspondant à la sélection s'allume.

### • "8:88" AFFICHAGE

L'affichage indique soit le temps restant pour les programmes retardés, ou bien la quantité de temps restant pour un programme de séchage (voir Affichage). Les deux points entre les heures et les minutes clignotent pour indiquer que le temps est décompté. Lorsque le programme termine sa phase de refroidissement, l'affichage indique 'End'.

### • Icône de vidage d'eau / Récipient

(Si vous avez raccordé votre sèche-linge à une vidange, ne tenez pas compte de cette icône, car il n'est pas nécessaire de vider le réservoir d'eau). Lorsque cette icône est allumée (☕) cela vous rappelle de vider le réservoir d'eau.

Si le réservoir d'eau se remplit au cours d'un programme, le séchage est interrompu et le sèche-linge passe en Refroidissement pendant un moment puis l'alarme se déclenche.

L'icône ☕ "Réservoir d'eau plein" clignote, l'Affichage indique "H2O" et l'icône ☕ "Vider l'eau" s'allume.

Vous devez vider le réservoir d'eau puis redémarrer le sèche-linge sinon le linge ne séchera pas. Après avoir redémarré le sèche-linge, l'Affichage met quelques secondes pour s'actualiser. Pour éviter cela, videz le réservoir d'eau à chaque fois que vous utilisez le sèche-linge (voir Entretien).

### • Ouverture de la Porte

Le fait d'ouvrir la porte (ou d'appuyer sur le bouton DÉPART/PAUSE) durant un programme arrête le sèche-linge et a les effets suivants :

- Le témoin DÉPART/PAUSE clignote en orange.
- Durant une phase de délai, celui-ci continue à être décompté. Le bouton de départ/pause doit être appuyé pour reprendre le programme de délai.
- Le bouton de départ/pause doit être appuyé pour reprendre le programme. Les voyants de progression changent pour indiquer la situation actuelle et le témoin départ/pause cesse de clignoter et devient vert.
- Le fait de changer le bouton des programmes sélectionne un nouveau programme et le témoin Départ/Pause clignote en vert. Vous pouvez utiliser cette option pour sélectionner le programme de Rafraîchissement pour refroidir les vêtements, si vous estimez qu'ils sont suffisamment secs. Appuyez sur le bouton Départ/Pause pour commencer un nouveau programme.

### • Remarque

En cas de coupure de courant, éteignez le sèche-linge ou débranchez-le. Quand le courant revient, appuyez sur le bouton MARCHÉ/ARRÊT et maintenez-le enfoncé jusqu'à ce que le sèche-linge se rallume, puis appuyez sur le bouton Départ/Pause.

## Tri du linge

- Vérifiez les symboles sur les étiquettes des vêtements pour vous assurer que les articles peuvent être passés au sèche-linge.
- Triez votre linge par type de textile.
- Videz les poches et contrôlez les boutons.
- Fermez les fermetures éclair et les crochets et attachez les ceintures et les cordons, sans serrer.
- Essorez chaque article de manière à éliminer autant d'eau que possible.

! Ne chargez pas de vêtements mouillés qui gouttent dans le sèche-linge.

### Capacités maximales de chargement

Ne chargez pas plus que la capacité maximale.

Les chiffres suivants font référence au poids sec :

Fibres naturelles : maximum 9kg

Fibres synthétiques : maximum 3kg

! Pour éviter que le sèche-linge ne perde de son efficacité, ne le surchargez pas.

## Étiquettes d'entretien

Regardez les étiquettes sur vos vêtements, en particulier lorsque vous les séchez pour la première fois au sèche-linge. Les symboles suivants sont les plus courants :



Séchage en machine.



Pas de séchage en machine.



Séchage à haute température.



Séchage à basse température.

## Temps de séchage

Ces temps sont approximatifs et peuvent varier en fonction des paramètres suivants :

- La quantité d'eau retenue dans les vêtements après le cycle d'essorage : les serviettes éponge et les textiles délicats retiennent une quantité importante d'eau.
- Les textiles : des articles qui sont constitué par le même type de textile mais qui ont des textures et des épaisseurs différentes peuvent ne pas avoir le même temps de séchage.
- La quantité de linge : les articles uniques ou les petites charges peuvent prendre plus longtemps à sécher.
- Séchage : si vous avez l'intention de repasser certains de vos vêtements, vous pouvez les sortir de la machine alors qu'ils sont encore un peu humides. Les autres vêtements peuvent y rester plus longtemps si vous voulez qu'ils en sortent entièrement secs.
- Le réglage de la température.
- La température ambiante : si la pièce dans laquelle le sèche-linge est installé est froide, cela prendra plus longtemps à l'appareil pour sécher vos vêtements.
- Le volume : certains articles volumineux peuvent être séchés en machine avec quelques précautions. Nous vous suggérons de retirer plusieurs fois ces articles de la machine, de les secouer et de les remettre dans le sèche-linge jusqu'à ce que celui-ci ait terminé de les sécher.

! Ne séchez pas excessivement vos vêtements.

Tous les issus contiennent une certaine quantité d'humidité naturelle, ce qui les rend doux et gonflants.

Votre sèche-linge semble ne pas fonctionner. Avant d'appeler votre Centre de Service d'Entretien (**voir Service d'Entretien**), passez en revue les suggestions de dépannage suivantes:

## Problème:

**Le sèche-linge ne démarre pas.**

## Causes possibles / Solution:

- La fiche n'est pas branchée dans la prise de courant, ou ne fait pas contact.
- Il y a eu une coupure de courant.
- Le fusible a sauté. Essayez de brancher un autre appareil dans la prise électrique.
- Utilisez-vous une rallonge ? Essayez de brancher le cordon d'alimentation du sèche-linge directement dans la prise.
- La porte n'est pas bien fermée ?
- Le PROGRAMME n'a pas été réglé convenablement (**voir Démarrage et Programmes**).
- Le bouton START/ PAUSE (Départ/Pause) n'est pas enfoncé (**voir Démarrage et Programmes**).

**Le cycle de séchage ne démarre pas.**

- Vous avez réglé l'appareil sur un temps de délai (**voir Démarrage et Programmes**).

**L'appareil met longtemps à sécher.**

- Le filtre n'a pas été nettoyé (**voir Entretien**).
- Le réservoir d'eau a-t-il besoin d'être vidé... L'icône  "Réservoir d'eau plein" clignote, l'affichage indique "H20" et l'icône  "Vider l'eau" s'allume (**voir Entretien**).
- Le condenseur a-t-il besoin d'être nettoyé ? (**voir Entretien**).
- La température choisie n'est pas idéale pour le type de textile que vous séchez (**voir Démarrage et Programmes, et voir Linge**).
- La durée de séchage correcte n'a pas été sélectionnée pour la charge (**voir Linge**).
- La grille d'entrée d'air est obstruées (**voir Installation, et voir Entretien**).
- Le linge était trop mouillé (**voir Linge**).
- Le sèche-linge était surchargé (**voir Linge**).

L'icône  "Réservoir d'eau plein" clignote "H20", est affiché mais le sèche-linge n'a fonctionné que peu de temps.

- Le récipient d'eau n'a probablement pas été vidé au début du programme. Ne pas attendre le signal de vidage d'eau, toujours vérifier et vider le récipient avant de commencer un nouveau programme de séchage (**voir Entretien**).

L'icône  "Vider l'eau" est allumée mais le réservoir d'eau n'est pas plein.

**C'est normal. Si l'icône est allumée, il s'agit simplement d'un rappel vous invitant à vider le réservoir (voir Démarrage et Programmes).**

**Le programme se termine et le linge est plus humide que la normale.**

! par mesure de sécurité, le sèche-linge a un temps maximum de programme de 5 heures. Si le programme automatique n'a pas détecté l'humidité finale requise dans le temps prévu, le sèche-linge terminera le programme et s'arrêtera. Vérifiez les points ci-dessus et lancez le programme à nouveau, si le linge est encore humide, contactez le Centre de service après-vente (**voir Service Après-vente**).

**L'affichage indique un dysfonctionnement code F suivi de un ou deux chiffres.**

- Si l'affichage indique un dysfonctionnement:
  - éteignez le sèche-linge et débranchez la prise électrique. Nettoyez le filtre et le condenseur (**voir Entretien**). Rebranchez la prise électrique, mettez le sèche-linge en marche puis lancez un autre programme. si un dysfonctionnement s'affiche, relevez le code et contactez le centre de service d'entretien (**voir Service Après-vente**).

# Réparation

FR

## Avant d'appeler un réparateur :

- Parcourez les pistes de dépannage afin de vérifier si vous pouvez régler le problème par vous-même (*voir Dépannage*).
- Si ce n'est pas le cas, mettez l'appareil hors tension et prenez contact avec le réparateur le plus proche.

## Quels sont les éléments dont le réparateur a besoin :

- Nom, adresse et code postal ;
- numéro de téléphone ;
- type de problème ;
- date d'achat ;
- modèle (Mod.) ;
- numéro de série (S/N).

Vous trouverez ces informations sur l'étiquette placée à l'intérieur du hublot.

## Pièces détachées

Ce sèche-linge est une machine complexe. En tentant de le réparer par vous-même ou en demandant à une personne non agréée d'effectuer une réparation, vous risquez de vous blesser et d'endommager la machine. De plus, la garantie risque de ne plus être valable.

Appelez un technicien agréé si vous rencontrez des problèmes lors de l'utilisation de la machine.

## Informations pour le recyclage et la mise au rebut

Dans le cadre de notre engagement envers la protection de l'environnement, nous nous réservons le droit d'utiliser des pièces recyclées de qualité afin de réduire les coûts pour notre clientèle et de limiter les gaspillages de matières premières.

- Mise au rebut du matériel d'emballage : respectez les réglementations locales, de manière à ce que l'emballage puisse être recyclé.
- Pour éviter que des enfants se blessent, ôtez la porte et la prise et puis coupez le câble secteur au ras de l'appareil. Jetez ces pièces séparément de sorte que l'appareil ne puisse plus être branché sur une prise de secteur.

## Mise au rebut des électroménagers usagés



La directive européenne 2012/19/CE sur les déchets d'équipements électriques et électroniques (DEEE), prévoit que les électroménagers ne peuvent pas être traités comme des déchets solides urbains normaux. Les appareils usagés doivent faire l'objet d'une collecte séparée pour optimiser le taux de récupération et de recyclage des matériaux qui les composent et empêcher tout danger pour la santé et pour l'environnement. Le symbole de la poubelle barrée est appliqué sur tous les produits pour rappeler qu'ils font l'objet d'une collecte sélective.

Pour tout autre renseignement sur la collecte des électroménagers usés, prière de s'adresser au service public préposé ou au vendeur.



Cet appareil a été conçu, construit et mis sur le marché conformément aux normes prévues dans les directives européennes suivantes:

- LVD 2014/35/EU, EMC 2014/30/EU et RoHS 2011/65/EU.