

MERCI D'AVOIR CHOISI UN PRODUIT WHIRLPOOL.

Afin de profiter d'une assistance complète, veuillez enregistrer votre appareil sur www.whirlpool.eu/register



Lire attentivement les instructions avant d'utiliser l'appareil.

PANNEAU DE COMMANDE

- 1 Touche Allumé/Exclut (Remise à zéro en cas de pression prolongée)
 - 2 Poignée Programmes
 - 3 Départ / Pause
- Touches Options***
- 4 Niveau de Séchage
 - 5 Départ Différé
 - 6 Temps de Séchage
 - 7 Fin de Cycle
 - 8 Rapide (Verrouillage en cas de pression prolongée)
 - 9 Fresh Care+ (Silence en cas de pression prolongée)

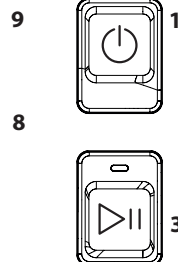
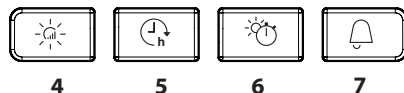
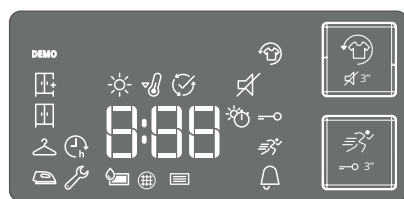
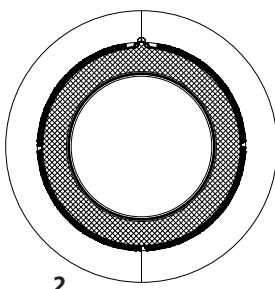

*Note : certains modèles peuvent contenir l'inscription écrite en entier à la place des icônes

VOYANTS

Niveau de Séchage: Repassage - Sur Cintre - Prêt à Ranger - Prêt à Porter

Phase du Cycle: Séchage Refroidissement - Fin de Cycle

Vider le réservoir de l'eau - **Nettoyer le Filtre porte** - **Nettoyer le Filtre inférieur**

Consulter la section Résolution des problèmes: **Panne:** Contacter assistance **DEMO Mode Démo**

PREMIÈRE UTILISATION

Assurez-vous que le réservoir d'eau est correctement inséré. Assurez-vous que le tuyau de vidange à l'arrière de la sècheuse est correctement fixé, soit au réservoir d'eau de la sècheuse, soit à votre système d'égout domestique. Pour garantir un fonctionnement optimal, installez votre sèche-linge dans une pièce à température ambiante entre 20 et 23 °C. Cependant, l'appareil fonctionnera si la température de la pièce se situe entre 14 et 30 °C. Avant d'utiliser le sèche-linge, assurez-vous qu'il est resté en position verticale pendant au moins 6 heures.

UTILISATION QUOTIDIENNE

Les mesures décrites permettront de maintenir l'appareil dans des conditions OPTIMALES. Il est fondamental de vider le réservoir de l'eau et de nettoyer les filtres après chaque cycle de séchage. (Consulter la section Nettoyage et Entretien).

1. Ouvrir la porte et introduire le linge ; respecter les indications reportées sur les étiquettes des vêtements et les charges maximum indiquées dans la section Programmes. Les poches doivent toujours être vidées avant d'introduire les vêtements. Vérifier que le linge ne reste pas encastré entre la porte et/ou le filtre de la porte.
2. Fermer la porte.
3. Frapper la touche Allumé/Éxclu.
4. Sélectionner le programme en fonction du linge à sécher.
5. Sélectionner les options, si besoin.
6. Pour lancer le cycle, appuyer sur le bouton Départ/Pause.
7. La fin du cycle de séchage est indiqué par un signal sonore. Un voyant du panneau de contrôle signale la fin du cycle. Extraire immédiatement la charge, car cela aide à éviter la formation de plis.
8. Éteindre la machine en appuyant sur Allumé/Éxclu, ouvrir la porte et extraire le linge. Si la machine n'est pas éteinte manuellement, un quart d'heure au moins après la fin du cycle, l'appareil s'éteint automatiquement pour économiser de l'énergie.

Si on n'exécute pas immédiatement ce passage, certaines machines et/ou certains programmes/options sont munis d'un système anti-plis. Après la fin du séchage, le panier tourne pendant quelques heures, à des intervalles réguliers afin de prévenir la formation de plis. En cas d'interruptions du courant électrique, il est nécessaire d'appuyer sur la touche Départ/Pause pour faire repartir le cycle.

OUVERTURE DE LA PORTE DURANT LE CYCLE

Durant le fonctionnement, il est possible d'ouvrir la porte. Après avoir refermé la porte, il faut appuyer de nouveau sur la touche Départ/Pause pour remettre en marche le sèche-linge.

PROGRAMMES

Coton Eco **kg Max***
Programme coton standard, adapté pour sécher du linge en coton normalement humide. Le programme le plus efficace en termes de consommation d'énergie pour sécher le linge en coton. leurs sur l'Étiquette énergétique sont basées sur ce programme.

Mixte **kg 4**
C'est le programme idéal pour sécher ensemble du coton et des synthétiques.

Linge de lit **Kg Max***
Pour sécher les draps en coton.

Chemises **kg 3**
Ce programme est destiné aux chemises en coton ou mixte coton/synthétique.

Sport **kg 4**
Pour sécher les vêtements de sports en synthétique ou coton.

Duvet
Pour sécher du linge volumineux, procéder comme pour une seule couette.

Jeans **kg 3**
Pour sécher les jeans et les vêtements en coton réalisés en matériaux semblables aux jeans robustes, comme les pantalons et les vestes.

Repassage Facile
Ce cycle détend les fibres du linge en facilitant le repassage et le pliage ; ne pas utiliser avec du linge encore mouillé. Indiqué pour les petites charges en coton ou mixte coton.

Rafraîchir
Programme rapide indiqué avec toutes les charges, mais plus efficace avec les petites charges. Ne pas utiliser avec du linge encore mouillé. Peut être utilisé avec toutes les charges, mais plus efficace avec les petites charges. Le cycle dure environ 20 minutes.

***CHARGE MAX. 7 Kg**

ÉTIQUETTES D'ENTRETIEN

Regardez les étiquettes sur vos vêtements, en particulier lorsque vous les séchez pour la première fois au sèche-linge. Les symboles suivants sont les plus courants:

- Séchage en machine.
- Pas de séchage en machine.
- Séchage à haute température.
- Séchage à basse température.





La durée de ces programmes dépend de l'entité de la charge, du type de tissus, de la vitesse de la centrifugeuse utilisée sur votre machine et des autres options sélectionnées.

Sur les modèles avec afficheur, la durée des cycles est indiquée sur le panneau de contrôle. Le temps résiduel est constamment surveillé et modifié durant le cycle de séchage pour montrer la meilleure estimation possible.

 **Rapide 30'** **kg 0,5**
Pour sécher le linge en coton centrifugé à grande vitesse dans la machine à laver.

 **Couleurs** **kg Max***
Programme de séchage délicat indiqué pour le linge coloré.

 **Soie** **kg 0,5**
Séchage délicat des vêtements en soie.

 **Laine** **kg 1**
Pour sécher les vêtements en laine. Il est conseillé de retourner les vêtements avant leur séchage. Faire sécher naturellement les bords les plus épais qui sont encore humides.

 **Délicat** **kg 2**
Pour sécher le linge délicat qui a besoin d'un traitement doux.

 **Synthétiques** **kg 4**
Pour sécher le linge en fibres synthétiques.

OPTIONS

Après avoir sélectionné le programme, il est possible de programmer les différentes options, si besoin.

 **Niveau de Séchage**
Appuyer plusieurs fois sur le bouton pour obtenir un niveau différent d'humidité résiduelle sur le linge. Un voyant indique le niveau choisi.

 **Repassage:** séchage très délicat Utile pour faciliter le repassage du linge tout de suite après la fin du cycle.

 **Sur Cintre:** niveau étudié pour le linge délicat ; prêt pour être mis sur les cintres.

 **Prêt à Ranger:** le linge est prêt pour être plié et rangé dans l'armoire.

 **Prêt à Porter:** utilisé pour les vêtements à porter dès la fin du cycle.

 **Départ Différé**
Cette option permet de programmer un retard par rapport au début du cycle.

Appuyer plusieurs fois sur le bouton correspondant afin d'obtenir le retard désiré. Après avoir atteint le temps maximum sélectionnable, une autre pression de la touche remet l'option à zéro. Un voyant lumineux, placé sur le panneau de contrôle, signale le temps choisi. Après avoir frappé la touche départ/pause : la machine signale le temps résiduel avant le démarrage du cycle. En cas d'ouverture de la porte, après sa fermeture, il est nécessaire d'appuyer de nouveau sur la touche départ/pause.

 **Temps de Séchage**
Cette option permet de choisir la durée du cycle de séchage. Appuyer plusieurs fois sur le bouton pour programmer le temps désiré de séchage. Après avoir atteint le temps maximum sélectionnable, une autre pression de la touche remet l'option à zéro. Un voyant lumineux, placé sur le panneau de contrôle, signale le temps choisi.

 **Fin de Cycle**
Cette option actionne un signal sonore prolongée en fin de cycle. Il est conseillé de l'actionner si on n'est pas certain d'entendre le son normal de fin de cycle. Si cette option a été sélectionnée lors du séchage précédent, elle demeure en mémoire.

BOUTONS OPTIONS

Ces boutons sont utilisés pour personnaliser le programme sélectionné selon les exigences personnelles. Les options ne sont pas toutes disponibles pour tous les programmes. Certaines options sont incompatibles avec d'autres précédemment programmées. L'incompatibilité est indiquée par un signal sonore et/ou par des voyants clignotants. Si l'option est disponible, le voyant relatif à l'option sélectionnée reste allumé. Certaines options peuvent demeurer dans la mémoire du programme si elles ont été sélectionnées pour le séchage précédent.

 **Rapide**
Permet un séchage plus rapide.

—O Verrouillage
Cette option rend toutes les commandes de la machine inaccessibles, sauf la touche allumé/éteint.

Avec la machine allumée:
pour valider l'option, il faut maintenir la touche appuyée jusqu'à ce que le voyant correspondant s'allume.
pour exclure l'option, il faut maintenir la touche appuyée jusqu'à ce que le voyant correspondant s'éteigne.
Si cette option a été sélectionnée lors du séchage précédent, elle demeure en mémoire.

 **Fresh Care+**
Si on laisse le linge à l'intérieur du panier après la fin du cycle, ce dernier est sujet à une prolifération bactérienne. Cette option permet d'abattre cette prolifération à travers le contrôle de la température et la rotation du panier. Ce traitement a une durée maximum de 6 heures après la fin du programme configuré. Si cette option a été sélectionnée lors du séchage précédent, elle demeure en mémoire.

Si cette option est utilisée en combinaison avec le départ retardé, le traitement anti-plis (à travers des rotations périodiques du panier) sera ajouté même lors de la phase de départ retardé.

 **Silence**
Cette option permet d'exclure les signaux sonores du panneau de contrôle. Les alarmes d'anomalies de fonctionnement demeurent actives: pour valider l'option, il faut maintenir la touche appuyée jusqu'à ce que le voyant correspondant s'allume.
• pour exclure l'option, il faut maintenir la touche appuyée jusqu'à ce que le voyant correspondant s'éteigne.



Le cycle de séchage Laine de cette machine a été approuvé par The Woolmark Company pour le séchage des vêtements de laine étiquetés "lavage à la main recommandé" à condition que les vêtements soient séchés selon les instructions données par le fabricant de cette machine. Suivez l'étiquette

d'entretien des vêtements pour d'autres instructions de lavage. M1762. Le symbole Woolmark est une marque certifiée dans de nombreux pays.

NETTOYAGE ET ENTRETIEN

Débrancher le sèche-linge du réseau électrique durant les opérations de nettoyage et de maintenance.

🗑️ Vidange du réservoir de l'eau après chaque cycle (voir figure A).

Extraire le récipient du sèche-linge et le vider dans un évier ou autre dispositif d'évacuation approprié, puis le remettre à sa place correctement. Ne pas utiliser le sèche-linge sans avoir d'abord installé la cuve dans son siège.

🌐 Nettoyage du filtre de la porte après chaque cycle (voir figure B).

Extraire le filtre et le nettoyer en éliminant les éventuels résidus de duvets de la surface du filtre, en le lavant sous l'eau du robinet ou en l'aspirant à l'aide d'un aspirateur. Ne pas utiliser le sèche-linge sans avoir d'abord remis le filtre à sa place.

Comment extraire le filtre de la porte:

1. Ouvrir la porte et tirer le filtre vers le haut.
2. Ouvrir le filtre et le nettoyer entièrement, en éliminant les traces de duvet. Repositionner le filtre correctement ; vérifier que le filtre soit entièrement introduit et aligné au joint du sèche-linge.

☰ Nettoyage du filtre inférieur quand le voyant correspondant s'allume (voir figure C).

Extraire le filtre et le nettoyer en éliminant les éventuels résidus de duvet de la surface du filtre, en le lavant sous l'eau du robinet ou en l'aspirant à l'aide d'un aspirateur. **Il est recommandé toutefois de nettoyer ce filtre après chaque cycle pour optimiser les prestations du sèche-linge.** Ne pas utiliser le sèche-linge sans avoir d'abord remis le filtre à sa place.

Comment extraire le filtre inférieur:

1. Ouvrir le portillon inférieur.
2. Saisir la poignée et Extraire le filtre inférieur.
3. Ouvrir la paroi arrière du filtre et éliminer les éventuels résidus de la surface interne du grillage.
4. Nettoyer la chambre du filtre inférieur en évitant le contact direct avec les lamelles.
5. Refermer la paroi arrière du filtre et le remettre à sa place en contrôlant qu'il soit parfaitement installé dans son siège.
6. Baisser la poignée du filtre et refermer le portillon inférieur.
7. Vérifier que la prise d'air soit libre.

Les filtres sont des composants fondamentaux du sèche-linge. Leur fonction est de recueillir le duvet qui se forme lors du séchage. Si les filtres sont bouchés, le flux d'air à l'intérieur du sèche-linge est gravement compromis : les temps de séchage s'allongent, on consomme davantage d'énergie et le sèche-linge peut subir des dommages. Si ces opérations ne sont pas effectuées correctement, le sèche-linge peut ne pas démarrer.

TRANSPORT ET MANUTENTION

Ne jamais soulever le sèche-linge en le tenant par le haut.

1. Débranchez le sèche-linge.
2. Assurez-vous que la porte et le réservoir d'eau sont correctement fermés.
3. Si le tuyau de vidange est raccordé à votre système d'égout, fixez le tuyau de vidange à l'arrière du sèche-linge (voir les Consignes d'installation).

Consommation d'électricité			
Mode arrêt (Po) - Watts			0.50
Mode laissé sur marche (Pl) - Watts			1.00
Programmes	Kg	kWh	Minutes
Coton Eco* ◻	7	1.61	180
Coton Eco ◻	3.5	1.03	126
Synthétiques	4	0.73	95

* Programmes de référence pour l'étiquette énergétique, ce programme convient pour le séchage de textiles en coton normalement humides et constitue le programme le plus efficace en termes de consommation d'énergie pour le séchage de textiles en coton humides. (Configuration standard/prédéfinie initiale).

Système avec Pompe de Chaleur

La pompe de chaleur contient des gaz à effet serre, contenus dans un groupe hermétiquement fermé. Ce groupe hermétiquement fermé contient 0.18 kg de gaz R134a F. GWP = 1430 (1 t CO2).

DESCRIPTION DU PRODUIT

1. Réservoir d'eau
2. Grille d'entrée d'air
3. Filtre inférieur
4. Filtre de porte

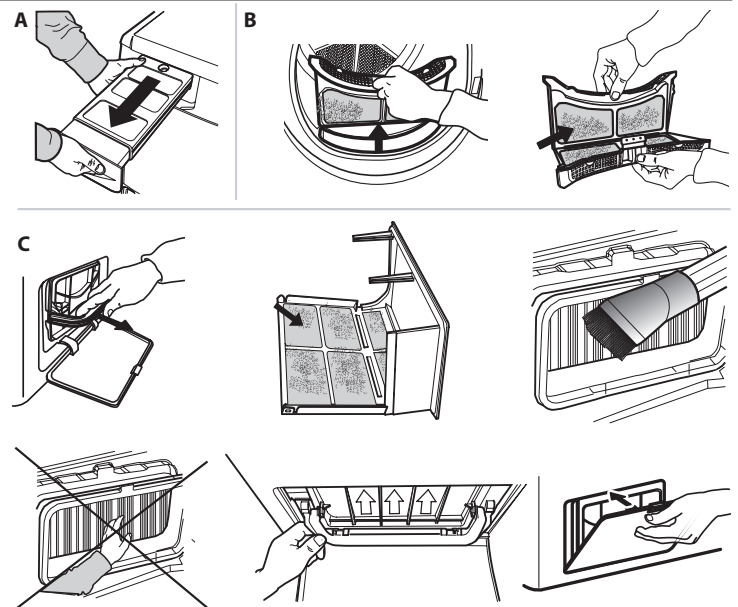
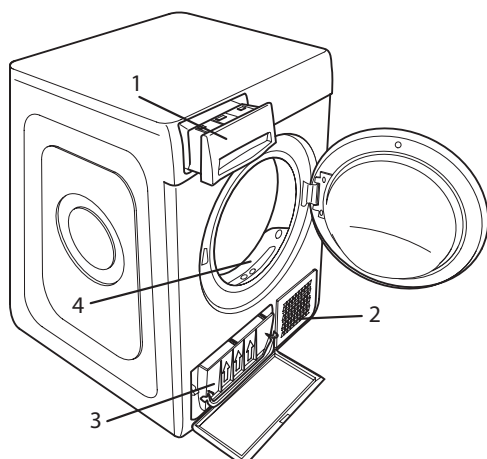

PROBLÈMES ET SOLUTIONS

En cas de mauvais fonctionnement, avant de contacter l'assistance, contrôler le tableau ci-dessous. Les anomalies sont souvent de petite importance et elles peuvent être résolues en quelques minutes.

Anomalie	Cause possible	Solution
Le sèche-linge ne s'allume pas	La fiche n'a pas été branchée dans la prise de courant	Brancher la fiche dans la prise de courant
	La prise de courant est endommagée	Essayer de brancher un autre appareil électroménager dans la même prise. Ne pas utiliser de dispositifs électriques de branchement à la prise tels que des adaptateurs ou des rallonges
	Une coupure de courant électrique s'est vérifiée.	Attendre le rétablissement du courant électrique.
Le sèche-linge ne démarre pas	La porte est ouverte	Fermer la porte
	On a programmé un retard pour le démarrage du cycle.	Sur les machines avec cette fonction : attendre la fin du retard programmé ou éteindre la machine pour la réinitialiser. Consulter la section Options.
	La touche de démarrage du programme Départ/Pause n'a pas été appuyée	Appuyer sur la touche Départ/Pause
Les temps de séchage sont trop longs	Sur les machines munies de la fonction Verrouillage touches, cette option a été actionnée.	Consulter la section Options, si l'option Verrouillage touches est présente, exclure cette option. Éteindre la machine n'est pas suffisant pour exclure cette option.
	Négligence dans la maintenance	Consulter la section Nettoyage et entretien et effectuer les opérations indiquées.
	Le Programme, les temps et/ou le niveau de séchage programmés ne sont pas adéquats pour le type ou pour la quantité de charge introduite dans le sèche-linge.	Consulter la section Programmes et options pour trouver le programme et les options les plus adéquats au type de charge effectuée.
	Le linge est trop mouillé.	Effectuer un cycle de lavage avec des tours de centrifuge plus élevés pour éliminer la majeure quantité d'eau possible.
	Le sèche-linge pourrait être surchargé.	Consulter la section Programmes et vérifier la charge maximum admise pour chaque programme.
Le programme n'est pas terminé.	Une coupure de courant pourrait s'être vérifiée.	En cas de coupure du courant électrique, il est nécessaire de frapper la touche Départ/Pause pour faire repartir le cycle.
Voyants lumineux allumés ou clignotant		
Réservoir de l'eau	Le réservoir de l'eau est plein	Vider le réservoir de l'eau Consulter la section Nettoyage et entretien
Filtre de porte et/ou filtre inférieur *	Anomalie dans le flux d'air nécessaire pour le fonctionnement de la machine.	Nettoyer le filtre de porte, le filtre inférieur et contrôler que la grille d'entrée d'air soit libre. Si ces opérations ne sont pas effectuées correctement, le sèche-linge peut subir des dommages.
Filtre inférieur*	Le filtre inférieur a besoin d'être nettoyé	nettoyer le filtre inférieur Consulter la section Nettoyage et entretien
DEMO Le cycle dure quelques minutes	Le sèche-linge est en modalité DEMO. Le voyant lumineux DÉMO est allumé.	Exclure la modalité DEMO Les actions suivantes doivent être effectuées en séquence, sans aucune pause. Allumer et éteindre la machine. Frapper la touche Départ/Pause jusqu'au déclenchement du signal sonore. Rallumer la machine. Le voyant lumineux "DEMO" clignote puis s'éteint.
La présence du symbole de la clé anglaise indique une anomalie.	Les capteurs de la machine ont relevé une anomalie.	Éteindre le sèche-linge et le débrancher du réseau électrique. Ouvrir immédiatement la porte et extraire le linge, de façon à ce que la chaleur puisse se dissiper. Attendre 15 minutes. Rebrancher le sèche-linge au réseau électrique, charger le linge dans le panier et lancer le cycle de séchage. Si le problème persiste, contacter le Service d'Assistance et communiquer les lettres et les numéros qui clignotent sur l'afficheur. Par exemple F3 et E2

*Note : certains modèles sont autonettoyants ; non munis de filtre inférieur. Consulter la section Nettoyage et entretien.



Vous pouvez télécharger les consignes de sécurité, le manuel de l'utilisateur, la fiche produit et les données énergétiques en :

- visitant notre site internet - docs.whirlpool.eu
- Utilisant le Code QR
- Vous pouvez également **contacter notre service après-vente** (voir numéro de téléphone dans le livret de garantie). Lorsque vous contactez notre Service Après-vente, veuillez indiquer les codes visibles sur la plaque signalétique de l'appareil.

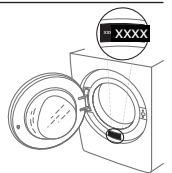

Whirlpool



W11227914

08/2018