

# Whirlpool

**Хладилник / Ръководство за употреба**  
**Ledusskapis / Lietošanas rokasgrāmata**  
**Šaldytuvas / Vartotojo vadovas**  
**Congélateur / Réfrigérateur / Manuel d'utilisation**

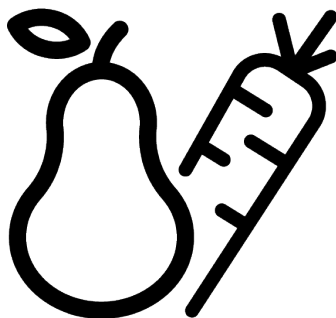

WHK 26404 XP7E

®/TM/© 2025 Whirlpool. Произведено по лиценз ®/TM/© 2025 Whirlpool. Ražots saskaņā ar licenci ®/TM/© 2025 Whirlpool. Pagaminta pagal licenciā ®/TM/© 2025 Whirlpool. Produit sous licence

11 5943 0058/ BG LV LT FR / 3/3\_AF/ 4/30/2025 10:00 AM  
7282348506



PAPIER ENTIÈREMENT  
RECYCLÉ ET RECYCLABLE



PERDIRBTAS &  
PERDIRBAMAS POPIERIUS



PĀRSTRĀDĀTS UN  
PĀRSTRĀDĀJAMS PAPIRS



РЕЦИКЛИРАНА И  
РЕЦИКЛИРУЕМА ХАРТИЈА

## Моля, първо прочетете това ръководство за потребителя!

### Уважаеми клиенти

Благодарим ви, че избрахте този продукт.

Моля, регистрирайте вашите продукти на [www.register10.eu](http://www.register10.eu)





Бихме искали да постигнете оптимална ефективност от този висококачествен продукт, който е произведен по най-съвременна технология. За да направите това, прочетете внимателно това ръководство и всяка друга предоставена документация, преди да използвате продукта.

Обърнете внимание на цялата информация и предупреждения в ръководството за потребителя. По този начин ще защитите себе си и продукта си от опасностите, които могат да възникнат. Запазете ръководството за употреба. Включете това ръководство с продукта, ако го предадете на някой друг.

**Следните символи се използват в ръководството за потребителя и върху продукта:**



Прочетете ръководството за потребителя.

 <b>ENERGY</b>  	Информацията за модела, както се съхранява в базата данни за продукта, може да бъде достигната, като влезете в следния уебсайт и потърсите идентификатора на вашия модел (*), който се намира на енергийния етикет. <a href="https://eprel.ec.europa.eu/">https://eprel.ec.europa.eu/</a>
SUPPLIER'S NAME 	

Моля, сканирайте QR кода на вашия уред, за да получите повече информация



## Съдържание

<b>1</b>	<b>Инструкции за околната среда .</b>	<b>4</b>
1.1	Изхвърляне на опаковъчни материали .....	4
<b>2</b>	<b>Вашият Хладилник .....</b>	<b>4</b>
<b>3</b>	<b>Монтаж .....</b>	<b>4</b>
3.1	Правилно място за монтаж.....	5
3.2	Поставяне на пластмасови клинове .....	5
3.3	Регулиране на краката .....	5
3.4	Предупреждение за гореща повърхност .....	5
<b>4</b>	<b>Начин на ползване на продукта</b>	<b>5</b>
<b>5</b>	<b>Подготовка .....</b>	<b>6</b>
5.1	Какво да направите за спестяване на енергия .....	6
5.2	Първа употреба .....	7
5.3	Климатичен клас и дефиниции.	7
<b>6</b>	<b>Използване на продукта .....</b>	<b>8</b>
6.1	Контролен панел на продукта ..	8
6.1.1	Аларма за висока температура .....	10
6.2	Съхраняване на храни в продукта .....	11
6.3	Отделение за плодове и зеленчуци .....	16
6.4	Хладилна зона за млечни продукти .....	16
6.5	Обръщане на страната на отваряне на вратата.....	16
6.6	Сигнал за отворена врата.....	16
6.7	Сгъваема поставка за вино .....	16
6.8	Смяна на осветителната лампа	17
<b>7</b>	<b>Почистване и грижа .....</b>	<b>17</b>
<b>8</b>	<b>Отстраняване на неизправности.....</b>	<b>18</b>

# 1 Инструкции за околната среда

## 1.1 Изхвърляне на опаковъчни материали

Опаковъчният материал може да се рециклира и е обозначен със символа за рециклиране .

Поради това различните части на опаковката трябва да се изхвърлят отговорно и в пълно съответствие с разпоредбите на местните власти, регулиращи изхвърлянето на отпадъци.

## 2 Вашият Хладилник

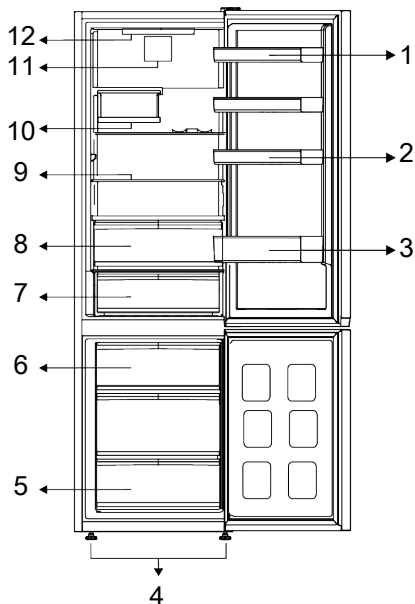

- 1 \* Регулируеми рафтове на вратите
- 3 \* Рафт за бутилки
- 5 \* Фризерно отделение
- 7 \* Чекмедже за хладилно съхранение
- 9 \* Регулируеми рафтове
- 11 \* Вентилатор

- 2 \* Поставка за яйца
- 4 \* Регулируеми предни крачета
- 6 \* Контейнер за лед
- 8 \* Чекмедже за хладилно съхранение
- 10 \* Сгъваем кош за вино
- 12 \* Осветителна лампа

**\*По избор:** Фигурите в това ръководство за потребителя са схематични и може да не отговарят точно на Вашия продукт.

Ако Вашият продукт не съдържа съответните части, информацията се отнася за други модели.

## 3 Монтаж

Първо прочетете „Инструкции за безопасност“!

### 3.1 Правилно място за монтаж

Свържете се с оторизирания сервиз за монтаж на продукта. За да подготвите продукта за монтаж, вижте информацията в ръководството за потребителя и се уверете, че електрическата и водоснабдителната мрежа са необходими. Ако не, обадете се на електротехник и водопроводчик, за да организират комуналните услуги, както е необходимо.

- Поставете продукта върху равна повърхност, за да избегнете вибрации
- Поставете продукта най-малко на 30 см от нагревател, печка или други източници на топлина и най-малко на 5 см от електрически печки.
- Когато поставите два охладителя в съседна позиция, оставете разстояние от поне 4 см между двата уреда.
- Пазете продукта от пряка слънчева светлина и на сухо място.
- Вашият продукт изисква адекватна циркулация на въздуха, за да функционира ефективно. Ако поставите продукта в ниша, не забравяйте да оставите поне 5 см разстояние между продукта и тавана, задната стена и страничните стени.
- Проверете дали компонентът за защита на хлабина на задната стена присъства на мястото му (ако е предоставен с продукта).
- Ако компонентът не е налице или е изгубен или паднал, поставете продукта така, че да остане поне 5 см разстояние между задната повърхност на продукта и стените на помещението. Свободното пространство отзад е важно за ефективната работа на продукта.

### 3.2 Поставяне на пластмасови клинове

Кондензаторът на хладилника е разположен отзад. За да се сведе до минимум консумацията на енергия и да се увеличи енергийната ефективност, горната и долната част на кондензатора трябва да се дръпнат назад и да се закрепят, както е показано на снимката. Когато кондензаторът се издърпа назад, скобите се заключват и позицията на кондензатора е осигурена.

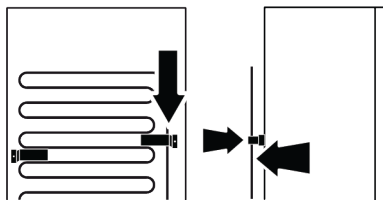

### 3.3 Регулиране на краката

Ако продуктът не е в балансирана позиция, регулирайте предните регулируеми крака, като ги завъртите надясно или наляво.

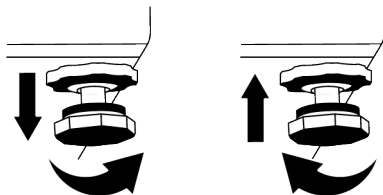

### 3.4 Предупреждение за гореща повърхност

Страничните стени на вашия продукт са оборудвани с охладителни тръби за подобряване на охладителната система. Течността с високо налягане може да тече през тези повърхности и да причини горещи повърхности на страничните стени. Това е нормално и не изисква сервизно обслужване.

## 4 Начин на ползване на продукта

Първо прочетете „Инструкции за безопасност“!

- Продуктът трябва да се използва само и единствено за съхранение на храна.

- Изключете водния вентил, ако ще отсъствате от дома (например на почивка) и няма да използвате Isematic или диспенсъра за вода за

дълъг период от време. В противен случай може да възникне изтичане на вода.

### **Изключване на продукта от контакта**

- Отстранете храната, за да предотвратите появата на миризми,

## **5 Подготовка**

Първо прочетете „Инструкции за безопасност“!

### **5.1 Какво да направите за спестяване на енергия**

- Този хладилен уред не е предназначен да се използва като уред за вграждане.
- Когато зареждате храната, оставете достатъчно място вътре в хладилника, за да позволите достатъчна циркулация на въздуха за охлаждане.
- Тъй като горещият и влажен въздух няма да проникне директно във вашия продукт, когато вратите не са отворени, вашият продукт ще се оптимизира при условия, достатъчни да защитят вашата храна. При тези обстоятелства функции и компоненти като компресор, вентилатор, нагревател, размразяване, осветление, дисплей и т.н. ще работят според нуждите, като консумират минимална енергия.
- В случай, че са налице няколко опции, стъклениите рафтове трябва да бъдат поставени така, че изходите за въздух на задната стена да не са блокирани и за предпочитане по начин, по който изходите за въздух остават под стъкления рафт. Тази комбинация може да помогне за подобряване на разпределението на въздуха и енергийната ефективност.
- Използването на долното чекмедже при съхранение е силно препоръчително.
- За оптимална ефективност може да се използва функцията за бързо замразяване (ако е налична) 24 часа преди поставянето на пресни храни във фризера.

- Изчакайте ледът да се разтопи, почистете вътрешността и я оставете да изсъхне, оставете вратите отворени, за да избегнете повреда на вътрешната пластмаса на корпуса.

- В повечето случаи 24 часа са достатъчни за функцията за бързо замразяване, след като във фризера са поставени пресни храни. След известно време функцията за бързо замразяване ще се деактивира автоматично.
- Когато замразявате малко количество храна, функцията за бързо замразяване може да се деактивира след известно време, за да се осигури икономия на енергия.
- В зависимост от характеристиките на продукта; размразяването на замразени храни в хладилното отделение ще осигури пестене на енергия и ще запази качеството на храната.
- За да заредите максимално количество храна във фризерното отделение на Вашия хладилник, горните чекмеджета трябва да се извадят и храната да се постави върху телените/стъклените рафтове.
- Поставете храната, както е показано по-долу, като спазвате разстояние от сензора за температура на охладителното отделение. Ако са в контакт със сензора, консумацията на енергия на уреда може да се увеличи.

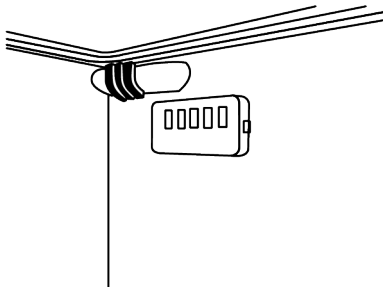

- Съхранявайте храната в охладителното или охлаждащото отделение в съответствие с правилните условия за съхранение, за да пестите енергия.
- Опаковките с храни не трябва да са в пряк контакт с температурния сензор, разположен във фризерното отделение.

## 5.2 Първа употреба

Преди да използвате вашия продукт, се уверете, че са направени необходимите приготовления в съответствие с инструкциите в разделите "Инструкции за безопасност" и "Инсталиране".

- Изчакайте поне 2 часа, преди да включите продукта, за да осигурите пълна ефективност на охлаждането.
- Оставете продукта да работи, без да поставяте никаква храна вътре в продължение на 6 часа и вратичката на продукта трябва да се държи възможно най-затворена.
- Промяната на температурата, причинена от отваряне и затваряне на вратата по време на използване на продукта, обикновено може да доведе до конденз върху рафтовете на вратата/корпуса и стъклените съдове, поставени в продукта.
- Ще чуете звук, когато компресорът се включи. Нормално е продуктът да издава шум, дори когато компресорът не работи, тъй като течността и газът могат да бъдат компресирани в охладителната система.

- Нормално е предните ръбове на продукта да са топли. Те са проектирани да се затоплят, за да се избегне
- При някои модели индикаторният панел се изключва автоматично 1 минута след затваряне на вратата. Той ще се активира отново, когато вратата се отвори или се натисне произволен бутон.

## 5.3 Климатичен клас и дефиниции

Моля, вижте климатичния клас на табелката с данни на Вашето устройство. Една от следните информации е приложима за вашето устройство според климатичния клас.

- **SN:** Дългосрочен умерен климат: Това охлаждащо устройство е предназначено за използване при температури на околната среда между 10 °C и 32 °C.
- **N:** Умерен климат: Това охлаждащо устройство е предназначено за използване при температури на околната среда между 16 °C и 32 °C.
- **ST:** Субтропичен климат: Това охлаждащо устройство е предназначено за използване при температури на околната среда между 16 °C и 38 °C.
- **T:** Тропичен климат: Това охлаждащо устройство е предназначено за използване при температури на околната среда между 16 °C и 43 °C.

## 6 Използване на продукта

### 6.1 Контролен панел на продукта

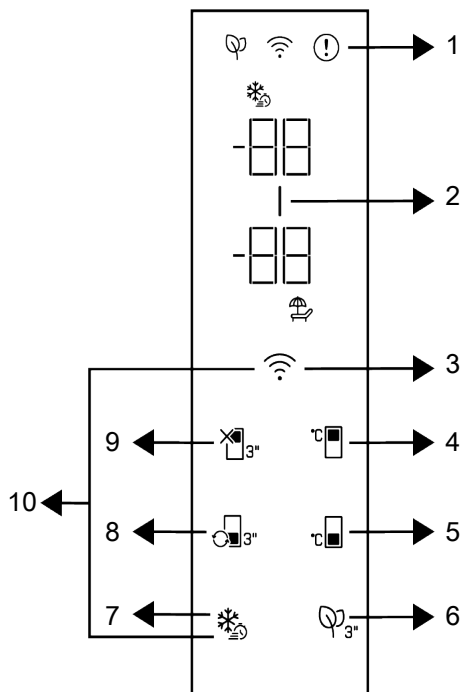

1 \* Индикатор за състояние на грешка

3 \* Безжичен бутон

5 \* Бутон за настройка на температурата на фризерното отделение

7 \* Бутон за бързо замразяване

9 \* Функция ИЗКЛЮЧЕНО (Ваканция) охлаждателно отделение

2 \* Индикатор за пестене на енергия (изключен дисплей).

4 \* Бутон за настройка на температурата на охлаждащното отделение

6 \* Бутон на модула за дезодориране

8 \* Бутон за преобразуване на отделение

10 \* Бутон за нулиране на настройките за безжична връзка

Първо прочетете „Инструкции за безопасност“!

Слуховите и визуалните функции на индикаторния панел ще ви помогнат при използване на продукта.

**\*По избор:** Показаните функции не са задължителни, може да има разлики във формата и местоположението на функциите, намиращи се на индикаторния панел на Вашия уред.

## 1. Индикатор за състояние на грешка



Този индикатор трябва да е активен, когато вашият хладилник не може да извърши адекватно охлаждане или в случай на грешка в сензора. "E" ще се покаже на индикатора за температурата на фризерното отделение и цифри като 1,2,3... ще се покажат на индикатора за температурата на охладителното отделение. Тези цифри на индикатора дават информация на оторизирания сервис за възникналата грешка. Удивителен знак може да се покаже, когато зареждате топла храна във фризерното отделение или държите вратата отворена за дълъг период от време. Това не е грешка, това предупреждение трябва да се премахне, когато храната се охлади или когато се натисне който и да е бутон.

## 2. Индикатор за пестене на енергия (изключен дисплей)

Функцията за пестене на енергия се активира автоматично и символът за пестене на енергия светва, когато вратата на продукта не се отваря или затваря за известен период от време. Когато функцията за пестене на енергия е активна, всички символи на дисплея с изключение на символа за пестене на енергия трябва да бъдат изключени. Когато функцията за пестене на енергия е активна, натискането на който и да е клавиш или отварянето на вратата ще деактивира функцията за пестене на енергия и сигналите на дисплея ще се върнат към нормалното. Функцията за пестене на енергия е функция, активирана фабрично и не може да бъде отменена.

## 3. Безжичен бутон

Този бутон се използва за безжично свързване с вашия уред чрез мобилното приложение HomeWhiz. Ако бутонът се натисне за дълго време (3 секунди), символът за безжична връзка на дисплея/индикатора ще мига бавно (на интервали от 0,5 секунди). Домашната

мрежа се инициализира на продукта по този начин. След постигане на безжична връзка с продукта, символът за безжична връзка свети непрекъснато. Можете да активирате/деактивирате връзката след приключване на първата настройка, като натиснете този бутон. Символът за безжична връзка ще мига бързо (на интервали от 0,2 секунди), докато връзката бъде установена. Когато връзката стане активна, символът за безжична връзка мига непрекъснато. Ако връзката не може да бъде установена за дълъг период, проверете настройките на връзката си и вижте раздела „Отстраняване на неизправности“, предоставен в Ръководство за употреба. Използвайте приложението HomeWhiz за безжична връзка. Стъпките за инсталиране са описани в приложението по време на инсталацията. Можете да получите достъп до приложението, като прочетете QR кода, наличен на етикетa HomeWhiz на продукта. Приложението може да бъде получено от App Store за iOS устройства или от Play Store за Android устройства. За подробности посетете адрес <https://www.homewhiz.com/>.

## 4. Бутон за настройка на температурата на охладителното отделение

Позволява настройка на температурата за охлаждащото отделение. Натискането на бутона ще позволи настройката на температурата на охладителното отделение на 8 °C, 7 °C, 6 °C, 5 °C, 4 °C, 3 °C, 2 °C и 1 °C.

## 5. Бутон за настройка на температурата на фризерното отделение

Настройване на температурата се извършва за фризерното отделение. Натискането на бутона ще позволи настройката на температурата на фризерното отделение на -18 °C, 19 °C, -20 °C, -21 °C, -22 °C, -23 °C и -24 °C.

## 6. Ключ на модула за дезодориране



Натиснете този бутон за 3 секунди, за да активирате/деактивирате дезодориращата функция. Когато функцията за дезодориране е активна, иконата на модула за дезодориране свети. Когато функцията е активна, дезодориращият модул ще се задейства периодично.

## 7. Бутон за бързо замразяване

Когато се натисне бутонът за бързо замразяване, символът за бързо замразяване трябва да свети и функцията за бързо замразяване се активира. Температурата на фризерното отделение е настроена на  $-27^{\circ}\text{C}$ . Натиснете бутоната отново, за да отмените функцията. Функцията за бързо замразяване ще бъде отменена автоматично. За да замразите голямо количество прясна храна, натиснете бутоната за бързо замразяване, преди да поставите храната във фризерното отделение.

## 8. Бутон за преобразуване на

отделение 

Когато бутонът за преобразуване на отделението се натисне за 3 секунди, отделението на фризера превключва съответно между режими на охлаждане, изключване и фризер. Когато работи като охладително отделение, температурата в отделението е зададена на  $4^{\circ}\text{C}$ . В режим ИЗКЛЮЧЕНО индикаторът за температурата на отделението трябва да показва „-“.

## 9. Функционален бутон за изключване на охладителното отделение

(Ваканция) 

Натиснете бутоната за 3 секунди, за да активирате функцията за ваканция. Режимът за ваканция е активиран и символът за ваканция свети. Изразът „-“ се показва на индикатора за температурата на охладителното отделение и охладителното отделение

не извършва активна операция на охлаждане. Не е подходящо да държите храната си в хладилното отделение, когато тази функция е активирана. Останалите отделения продължават да се охлаждат според зададените преди това температури. Натиснете отново бутоната за 3 секунди, за да отмените тази функция.

## 10. Бутон за нулиране на настройките за безжична връзка

За да нулирате настройките за безжична връзка, бутоните за бързо замразяване и безжична връзка трябва да бъдат натиснати едновременно за 3 секунди. Цялата потребителска информация, записана преди това, се премахва от продукта, където настройките за безжична връзка се нулират/ възстановяват до фабричните настройки по подразбиране.

### 6.1.1 Аларма за висока температура

На дисплея на хладилника мигат зададените стойности "- " и се чува звуков сигнал, ако фризерното отделение е твърде топло. Това може да се случи, ако температурата на фризера се повиши поради прекъсване на електрозахранването. Най-високата температура във фризерното отделение се показва, докато не бъде натиснат някой бутон. "Ако дисплеят е с електронен екран, се показва максималната действително достигната температура." В противен случай мига само "- " и се активират звуци. За да деактивирате алармата, натиснете който и да е бутон на дисплея.

**Температурата може да се настрои между  $1-8^{\circ}\text{C}$  за охладителното отделение и между  $-24$  и  $-15^{\circ}\text{C}$  за фризерното отделение. Стойностите на регулируемата температура могат**

да варира, при условие че са в рамките на тези диапазони според спецификациите на продукта.

## 6.2 Съхраняване на храни в продукта

### Съхраняване на храна в хладилната камера и в отделенията за охлаждане

- Температурите на отделението се повишават значително, ако вратата на отделението се отваря и затваря често и се държи отворена за дълго време, това може да намали живота на храната и да доведе до разваляне на храната.
- За да не се променя миризмата и вкуса, храната трябва да се съхранява в затворени съдове.
- За да постигнете по-добро и хомогенно охлаждане, поставете храната отделно по начин, по който студеният въздух може да преминава през тях.
- Осигурете въздушен поток, като оставите разстояние между храната и вътрешната стена. Ако облегнете храната на задната стена, храната може да замръзне.
- Оставете сготвените топли ястия на стайна температура, преди да ги поставите в хладилника. След това можете да поставите хладкото ястие в долните рафтове на хладилника. Поставяйте топли храни далеч от бързо развалящите се храни.
- Обърнете особено внимание да не смесвате храните, продавани като замразени, с пресните храни.
- Размразете замразените си храни в отделението за охлаждане. По този начин можете да охлаждате хладилното отделение, като използвате замразени храни, и да пестите енергия.
- Съхраняването на незрели тропически плодове (манго, сортове пъпеш, папая, банан, ананас) в хладилник може да ускори процеса на зреене. Това не се препоръчва, защото ще доведе до по-кратко време за съхранение.

- Трябва да съхранявате лук, чесън, джинджифил и други кореноплодни зеленчуци в тъмна и студена стая, а не в хладилник.
- Ако забележите, че дадена храна се е развалила в хладилника, изхвърлете я и почистете аксесоарите, които са влезли в контакт с нея.
- За да охладите бързо ястията като супи и яхнии, които се готвят в големи тенджери, можете да ги поставите в хладилника, като ги разделите в по-малки плитки съдове.
- Поставете неопакваната храна далеч от яйцата.
- Съхранявайте плодовете и зеленчуците отделно и съхранявайте всеки сорт заедно (например ябълки с ябълки, моркови с моркови).
- Извадете зелените зеленчуци от найлоновия плик и ги поставете в хладилника, след като ги увиете в хартиена кърпа или подсушена кърпа. Ако миете този тип храна, преди да ги поставите в хладилника, не забравяйте да ги изсушите.
- Можете както да създадете влажна среда, така и да осигурите въздушен поток, като държите плодовете и зеленчуците, които са склонни към сушене, в перфорирани или незапечатани найлонови торбички.
- С изключение на случаите, когато в околната среда са налични екстремни обстоятелства, ако вашият продукт (в таблицата с препоръчителните зададени стойности) е настроен на посочените зададени стойности, храната запазва своята свежест за по-дълго време както в отделението за охлаждане, така и във фризерното отделение.
- Не съхранявайте чувствителни към студ зеленчуци като зеленолистни зеленчуци, домати и краставици в охладителното отделение. Ако трябва да използвате чекмеджетата на охладителното отделение за съхранение на зеленчуци, уверете се, че контролният панел на вашия хладилник е настроен на 5°C или по-топло.

## Съхранение на храна в охладителното отделение

В отделението за охлаждане температурата на храната, която ще се съхранява в продукта, може да варира между +3 °С и -3 °С. Температурата в охладителното отделение може да

падне под 0°С и това не е подходящо за съхранение на пресни плодове и зеленчуци. Ако трябва да съхранявате прясна храна в студените чекмеджета, не забравяйте да зададете температурата на хладилника на 5°С или по-висока.

Съхранявайте храните на различни места според свойствата им:	
Храна	Местоположение
Яйца	Етажерка на вратата
Млечни продукти (масло, сирене)	Ако е налично, отделение с нула градуса (за храна за закуска)/отделение за охлаждане
Плодове, зеленчуци и зеленина	Отделение за плодове и зеленчуци, или; В отделението за прясна храна, в чекмеджето за зеленчуци или в чекмеджето Everfresh+ (ако има), при условие че хладилникът е настроен на температура над 5°С
Прясно месо, птици, риба, колбаси и др. Готвени храни	Ако е налично, отделение с нула градуса (за храна за закуска)/отделение за охлаждане
Храни готови за сервиране, пакетирани продукти, консерви и туршии	Горни рафтове или етажерки на вратата
Напитки, бутилки, подправки и закуски	Етажерка на вратата

## Съхранение на храна във фризерното отделение

- Можете да активирате функцията за бързо замразяване 4- 6 часа преди функцията за замразяване и да извършите по-бързо охлаждане.
- Оставете топлите ястия да достигнат стайна температура, преди да ги поставите във фризера.
- Храните за замразяване трябва да бъдат разделени на порции според размера, който ще се консумират, и замразени в отделни опаковки.
- Препоръчително е да опаковате храните преди да ги поставите във фризера.
- За да предотвратите изтичане на срока за съхранение, напишете датата, часа и наименованието на продукта върху опаковката според времето за съхранение на различните храни.
- Консумирайте бързо размразените храни. Размразените храни не могат да се замразяват отново, освен ако не са сготвени. Не е безопасно да се

консумират повторно замразените пресни храни без готвене след размразяването им.

- Когато замразявате пресни храни, не ги поставяйте в контакт с вече замразени храни. В противен случай замразените храни ще бъдат размразени.

## Съхранение на храните, които се продават замразени

- Когато съхранявате храна, спазвайте сроковете, посочени в тези инструкции.
- За да защитите качеството на храната, поддържайте интервала от време между закупуването и съхранението възможно най-кратък.
- Купувайте замразени храни, които се съхраняват при -18 °С или по-ниски температури.
- Избягвайте да купувате храни, чиито опаковки са покрити с лед и др. Това означава, че продуктът може да бъде частично размразен и замразен отново. Температурата влияе върху качеството на храната.

- Съхранявайте храната за времето, препоръчано от производителя. Извадете от фризера само толкова храна, колкото ви е необходима.
- С изключение на случаите, когато в околната среда има екстремни обстоятелства, ако вашият продукт (в таблицата с препоръчителните зададени стойности) е настроен на посочените зададени стойности, храната запазва своята свежест за по-дълго време както в отделението за пресни продукти, така и във фризерното отделение.
- Ако отделението за прясна храна е настроено на по-ниска температура, пресните плодове и зеленчуци може да са частично замразени.
- Отделенията с две звезди са подходящи за предварително замразени храни. Могат да се съхраняват сладолед и кубчета лед.
- Замразявайте храна само в отделение с 4 звезди.

Месо и Риба		Подготовка	Най-дълго време за съхранение (месец)	
Месни продукти	Телешко	Пържола	Като ги отрежете с дебелина 2 см и поставите фолио между тях или ги увиете плътно със стреч фолио	6-8
		Печено	Като опаковате парчетата месо в хладилна торба или ги увиете плътно със стреч фолио	6-8
		Кубчета	На малки парченца	6-8
		Шницел, котлети	Чрез поставяне на фолио между нарязани парчета или опаковани индивидуално със стреч фолио	6-8
	Овнешко	Котлети	Чрез поставяне на фолио между парчетата месо или опаковане индивидуално със стреч фолио	4-8
		Печено	Като опаковате парчетата месо в хладилна торба или ги увиете плътно със стреч фолио	4-8
		Кубчета	Като опаковате нарязаните месо в хладилна торба или ги увиете плътно със стреч фолио	4-8
	Говеждо	Печено	Като опаковате парчетата месо в хладилна торба или ги увиете плътно със стреч фолио	8-12
		Пържола	Като ги отрежете с дебелина 2 см и поставите фолио между тях или ги увиете плътно със стреч фолио	8-12
		Кубчета	На малки парченца	8-12
		Варено месо	Чрез опаковане на малки парчета в хладилна чанта	8-12
	Кайма		Без подправки, в плоски пликове	1-3
	Карантия (парче)		На парчета	1-3
	Ферментирала наденица - Салам		Трябва да бъде опакован, дори ако има вече опаковка.	1-3
	Шунка		Чрез поставяне на фолио между нарязаните парчета	2-3
Птици и дивеч	Пиле и Пуйка		Чрез опаковане във фолио	4-6
	Гъска		Чрез опаковане във фолио (порциите не трябва да надвишават 2,5 кг)	4-6
	Патица		Чрез опаковане във фолио (порциите не трябва да надвишават 2,5 кг)	4-6
	Елен, заек, сърна		Чрез опаковане във фолио (порциите не трябва да надвишават 2,5 кг и костите им трябва да бъдат отстранени)	6-8

Месо и Риба		Подготовка	Най-дълго време за съхранение (месец)
Риба и морски дарове	Сладководни риби (пъстърва, шаран, сом)	След основно почистване на вътрешността и люспите, рибата трябва да се измие и изсуши, а частите на опашката и главата да се изрежат, когато е необходимо.	2
	Постна риба (Лаврак, Калкан, Соле)		4-6
	Мазни риби (Паламуд, Скумрия, Лефер, Червен Кефал, Хамсия)		2-4
	Черупчести/Ракообразни	Почиствени и в торби	4-6
	Хайвер	В опаковката си, в алуминиева или пластмасова опаковка	2-3

"Времената на съхранение, посочени в таблицата, се базират на температура на съхранение от -18°C."

Плодове и Зеленчуци	Подготовка	Най-дълго време за съхранение (месец)
Зелен боб	Чрез бланширане в продължение на 3 минути след измиване и нарязване на малки парченца	10-13
Зелен грах	Чрез бланширане в продължение на 2 минути след изчистване и измиване	10-12
Зеле	Чрез бланширане в продължение на 1-2 минути след изчистване	6-8
Моркови	Чрез бланширане в продължение на 3-4 минути след измиване и нарязване на малки парченца	12
Пипер	Чрез варене в продължение на 2-3 минути след отрязване на стъблото, разделяне на две и отделяне на семената	8-10
Спанак	Чрез бланширане в продължение на 2 минути след изчистване и измиване	6-9
Праз	Чрез бланширане в продължение на 5 минути след нарязване	6-8
Карфиол	Чрез бланширане в малко лимонова вода в продължение на 3-5 минути след отделяне на листата, нарязване на сърцевината на парчета	10-12
Патладжан	Чрез бланширане в продължение на 4 минути след измиване и нарязване на парченца в размер на 2 см	10-12
Тиква	Чрез шоково варене за 2-3 минути след измиване и нарязване на парчета по 2 см	8-10
Гъби	Като леко сотирате в масло и изстисквате лимон отгоре	2-3
Царевица	Чрез почистване и опаковане на кочан или на зърна	12
Ябълка и круша	Чрез бланширане в продължение на 2-3 минути след обелване и нарязване на малки парченца	8-10
Кайсия и праскова	Разделете наполовина и отстранете ядката	4-6
Ягода и малина	Чрез измиване и изчистване	8-12
Печени плодове	Чрез добавяне на 10% захар в съда	12
Слива, череша, вишна	Чрез измиване и отстраняване на ядката и дръжките	8-12

"Времената на съхранение, посочени в таблицата, се базират на температура на съхранение от -18°C."

Млечни продукти	Подготовка	Най-дълго време за съхранение (месец)	Условия за съхранение
Сирене (с изключение на сирене фета)	Като поставите фолио между тях, на парчета	6-8	Може да се остави в оригиналната опаковка за краткосрочно съхранение. За дългосрочно съхранение също трябва да се увие в алуминиево или найлоново фолио.
Масло, маргарин	В собствената си опаковка	6	В собствената си опаковка или в пластмасови кутии

"Времената на съхранение, посочени в таблицата, се базират на температура на съхранение от -18°C."

„Количеството пресни храни, които могат да бъдат замразени за определен период от време, е посочено на типовия етикет.“

Фризерно отделение Настройка	Хладилно отделение Настройка	Забележки
-22°C	2°C	Това е препоръчителната настройка по подразбиране. Тази настройка се препоръчва, ако температурата на околната среда е под 30°C.

### Подробности за фризера

Съгласно стандартите IEC 62552 фризерът трябва да има капацитет да замразява 4,5 kg хранителни продукти при -18 °C или по-ниски температури при 25 °C стайна температура за 24 часа за всеки 100 литра обем на фризерното отделение.

Хранителните продукти могат да се съхраняват само за продължителни периоди при или под температура от -18 °C.

Можете да запазите храните свежи в продължение на месеци (във фризер при или под температури от -18 °C). Хранителните продукти за замразяване не трябва да влизат в контакт с вече замразената храна вътре, за да се избегне частично размразяване.

Сварете зеленчуците и филтрирайте водата, за да удължите периода на съхранение. Поставете храната в херметически затворени опаковки след филтриране и поставете във фризера. Банани, домати, маруля, целина, варени яйца, картофи и други подобни хранителни продукти не трябва да се

замразяват. В случай, че тези храни са замразени, само хранителните стойности и хранителните качества ще бъдат отрицателно засегнати. Не става въпрос за гниене, което би застрашило човешкото здраве.

### Поставяне на храната

**Рафтове във фризерното отделение:** различни замразени храни като месо, риба, сладолед, зеленчуци и др.

**Рафтове на хладилни отделения:** Хранителни артикули в тенджери, чиния с капак и кутии с капак, яйца (в затворена кутия)

**Рафтове на вратата на охладителното отделение:** Малки и пакетирани храни или напитки

**Отделение за плодове и зеленчуци:** Зеленчуци и плодове

**Отделение за прясна храна:** Деликатеси (закуска, месни продукти, които се консумират за кратко време)

### 6.3 Отделение за плодове и зеленчуци

Хладилникът е проектиран да поддържа зеленчуците свежи, като запазва влажността им. За тази цел общата циркулация на студен въздух се засилва в отделението за плодове и зеленчуци. Дръжте плодове и зеленчуци в това отделение. Съхранявайте зеленолистните зеленчуци и плодове отделно, за да удължите живота им.

### 6.4 Хладилна зона за млечни продукти

#### Чекмедже за хладилно съхранение

Чекмеджето за хладилно съхранение може да достигне по-ниски температури в охладителното отделение.

Използвайте това чекмедже за деликатесни продукти (салами, колбаси и др.) и млечни продукти, които изискват по-студени условия на съхранение или за бързо консумиране на месо, пиле или риба. Не е подходящо да съхранявате плодове и зеленчуци в това чекмедже.

### 6.5 Обръщане на страната на отваряне на вратата

Отварящата се страна на вратата на вашия хладилник може да се обърне според мястото, на което сте го поставили. Когато имате нужда от това, определено трябва да се обадите в най-близкия оторизиран сервиз.

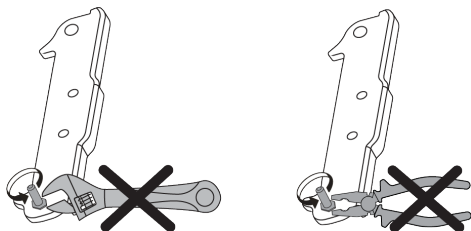

### 6.6 Сигнал за отворена врата

Системата за предупреждение за отворена врата на вашия хладилник може да се различава в зависимост от модела.

#### Версия 1;

Ако вратата на продукта остане отворена за определено време (между 60 сек и 120 сек), се чува звуков предупредителен сигнал; в зависимост от модела на продукта може да се изведе и визуален предупредителен сигнал (светлинна светкавица). Ако затворите вратата на устройството или натиснете бутон на екрана на устройството, ако има такъв, предупредителният звук спира.

#### Версия 2;

Ако вратата на устройството остане отворена за определен период от време (между 60 сек и 120 сек), се чува сигнал за отворена врата. Предупреждението за отворена врата се чува постепенно. Първо започва да звучи звуково предупреждение. След 4 минути, ако вратата все още не е затворена, се активира визуално предупреждение (светкавица). Предупреждението за отворена врата ще бъде отложено за определен период от време (между 60 сек и 120 сек), когато бъде натиснат който и да е бутон на екрана на продукта, ако има такъв. След това процесът ще започне отново. Когато вратата на устройството е затворена, предупреждението за отворена врата ще бъде отменено.

### 6.7 Сгъваема поставка за вино

Позволява на потребителя да съхранява бутилки вино, ако е необходимо. За да използвате секцията на стелажа, хванете пластмасовата част и леко я дръпнете надолу. Вече можете да използвате сгъваемата поставка за вино.



Препоръчително е да съхранявате максимум 2 бутилки вино върху съгваемия рафт за вино.

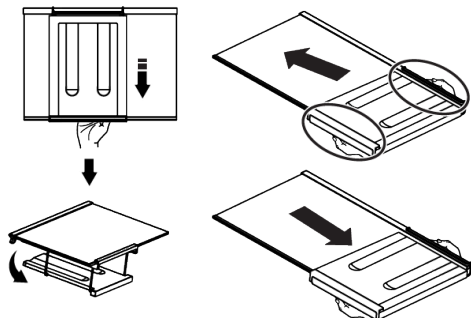

За да групирате решетката за вино, първо отстранете стъкления рафт от хладилника. Поставете го върху стъкления рафт, като натиснете пластмасовата част през предните и задните жлебове, както е показано на

снимката. Продуктът ще бъде готов за употреба със съгваемата поставка за вино.

За да премахнете съгваемата поставка за вино, първо извадете стъкления рафт от хладилника. След това хванете пластмасовата част и я издърпайте в произволна посока. Вече можете да използвате продукта без съгвеаема поставка за вино, когато е необходимо.

## 6.8 Смяна на осветителната лампа

Обадете се на оторизирания сервис, когато крушката/LED, използвани за осветление във Вашия хладилник, трябва да бъдат сменени.

Лампата(ите), използвани в този уред, не могат да се използват за домашно осветление. Предназначението на тази лампа е да помогне на потребителя да постави храната в хладилника / фризера безопасно и удобно.

## 7 Почистване и грижа

Първо прочетете „Инструкции за безопасност“!

Преди да почистите хладилника, изключете го от контакта или изключете предпазителя, към който е свързан.

Не поставяйте ръцете, краката или метални предмети под хладилника или между хладилника и пода по каквато и да е причина. Може да възникне засядане или всеки остър ръб може да причини наранявания.

- Не използвайте остри или абразивни инструменти за почистване на продукта. Не използвайте материали като домакински почистващи препарати, сапун, почистващи препарати, газ, бензин, разреждател, алкохол, восък и др.
- Прахът трябва да се отстранява от вентилационната решетка на гърба на продукта поне веднъж годишно (без отваряне на капака). Почистете продукта със суха кърпа.
- Погрижете се върху капака на лампата и другите електрически части да не попадне вода.
- Почистете вратата с помощта на влажна кърпа. Премахнете цялото съдържание, за да премахнете стелажите от вратата и тялото. Извадете стелажите на вратите, като ги повдигнете нагоре. Почистете и подсушете рафтовете, след това ги монтирайте отново, плъзгайки ги отгоре.
- Не използвайте хлорна вода или продукти за почистване на външната повърхност и хромираните части на продукта. Хлорът ще предизвика ръжда по тези метални повърхности.
- Не използвайте остри и абразивни инструменти, сапун, почистващи препарати, почистващи препарати, газ, бензин, лак и подобни вещества, за да предотвратите деформация и премахване на отпечатьци върху пластмасовата част. Използвайте топла вода и мека кърпа за почистване и след това подсушете.
- При продуктите без функция Без замръзване могат да се появят водни капчици и лед с дебелина на пръст на

задната стена на охладителното отделение. Не почиствайте и никога не нанасяйте масла или подобни материали.

- Използвайте леко навлажнена кърпа от микрофибър, за да почистите външната повърхност на продукта. Гъбите и други видове почистващи тъкани могат да причинят драскотини.
- За да почистите всички подвижни компоненти по време на почистване на вътрешната повърхност на продукта, измийте тези компоненти с мек разтвор, състоящ се от сапун, вода и карбонат. Измийте и подсушете старателно. Предотвратете контакта на вода с осветителни компоненти и контролния панел.
- Не използвайте оцет, спирт или други почистващи препарати на основата на алкохол върху която и да е вътрешна повърхност.

#### **Външни повърхности от неръждаема стомана**

Използвайте неабразивен почистващ препарат за неръждаема стомана и го нанесете с мека кърпа без власинки. За да полирате, внимателно избършете

## **8 Отстраняване на неизправности**

Първо прочетете „Инструкции за безопасност“!

Проверете този списък, преди да се свържете със сервиза. Това ще ви спести време и пари. Този списък включва чести оплаквания, които не са свързани с дефектна изработка или материали. Някои функции, споменати тук, може да не се отнасят за вашия продукт.

Ако проблемът продължава, след като следвате инструкциите в този раздел, свържете се с вашия доставчик или оторизиран сервиз. Не се опитвайте да ремонтирате продукта.

#### **Хладилникът не работи.**

- Захранващият щепсел не е поставен напълно. >>> Включете го, за да се постави напълно в контакта.

повърхността с кърпа от микрофибър, навлажнена с вода, и използвайте суха полираща глина. Винаги следвайте лентите от неръждаема стомана.

#### **Предотвратяване на миризми**

Продуктът се произвежда без никакви миризливи материали. Въпреки това, неправилното съхранение на храна и неправилното почистване на вътрешните повърхности може да доведе до миризми.

- За да избегнете това, почиствайте вътрешността с газирана вода на всеки 15 дни.
- Съхранявайте храните в запечатани държачи, тъй като микроорганизмите, възникващи от храни, държани в незапечатани контейнери, ще причинят лоша миризма.
- Да не се съхраняват храни с изтекъл срок на годност и развалени такива в хладилника.

#### **Защита на пластмасови повърхности**

Разлятото олио върху пластмасовите повърхности може да повреди повърхностите и трябва веднага да се почисти с топла вода.

- Предпазителят, свързан към контакта, захранващ продукта, или главният предпазител е изгорял. >>> Проверете предпазителя.

#### **Конденз по страничната стена на охладителното отделение (MULTI ZONE, COOL CONTROL и FLEXI ZONE).**

- Вратата се отваря твърде често. >>> Внимавайте да не отваряте вратичката на продукта твърде често.
- Околната среда е твърде влажна. >>> Не инсталирайте продукта във влажна среда.
- Храните, съдържащи течности, се съхраняват в незапечатани държачи. >>> Съхранявайте храните, съдържащи течности, в запечатани държачи.

- Вратата на продукта е оставена отворена. >>> Не дръжте вратичката на продукта отворена за дълго време.
- Термостатът е настроен на много ниска температура. >>> Настройте термостата на подходяща температура.

### **Компресорът не работи.**

- В случай на внезапно прекъсване на захранването или изваждане на щепсела и повторно включване, налягането на газа в охладителната система на продукта не е балансирано, което задейства термичната защита на компресора. Продуктът ще се рестартира след приблизително 6 минути. Ако продуктът не се рестартира след този период, свържете се със сервиза.
- Размразяването е активно. >>> Това е нормално за продукт с напълно автоматично размразяване. Размразяването се извършва периодично.
- Продуктът не е включен в контакта. >>> Уверете се, че захранващият кабел е включен.
- Настройката на температурата е неправилна. >>> Изберете подходящата настройка на температурата.
- Захранването е изчерпано. >>> Продуктът ще продължи да работи нормално, след като захранването бъде възстановено.

### **Шумът от работата на хладилника се увеличава, докато се използва.**

- Работната производителност на продукта може да варира в зависимост от температурните промени на околната среда. Това е нормално и не е неизправност.

### **Хладилникът работи твърде често или твърде дълго.**

- Новият продукт може да е по-голям от предишния. По-големите продукти ще работят по-дълго.

- Стайната температура може да е висока. >>> Продуктът обикновено работи дълго време при по-висока стайна температура.
- Продуктът може наскоро да е бил включен или вътре е поставен нов хранителен продукт. >>> Продуктът ще отнеме повече време, за да достигне зададената температура, когато е включен наскоро или вътре е поставен нов хранителен продукт. Това е нормално.
- Големи количества гореща храна може наскоро да са били поставени в продукта. >>> Не поставяйте гореща храна в продукта.
- Вратите са отворяни често или са държани отворени за дълги периоди от време. >>> Топлият въздух, който се движи вътре, ще накара продукта да работи по-дълго. Не отваряйте вратите твърде често.
- Вратата на фризера или охладителя може да е откритата. >>> Проверете дали вратите са напълно затворени.
- Продуктът може да е настроен на твърде ниска температура. >>> Задайте температурата на по-висока степен и изчакайте продуктът да достигне зададената температура.
- Устройството за миене на вратата на охладителя или фризера може да е замърсено, износено, счупено или неправилно поставено. >>> Почистете или сменете уплътнението. Повредена/скъсана шайба за миене на врата ще накара продукта да работи за по-дълги периоди, за да запази текущата температура.

### **Температурата на фризера е много ниска, но температурата на охладителя е подходяща.**

- Температурата на фризерното отделение е зададена на много ниска степен. >>> Задайте температурата на фризерното отделение на по-висока степен и проверете отново.

### **Температурата на охладителя е много ниска, но температурата на фризера е подходяща.**

- Температурата на охладителното отделение е настроена на много ниска степен. >>> Задайте температурата на охладителното отделение на по-висока степен и проверете отново.

### **Хранителните продукти, съхранявани в чекмеджетата на охладителното отделение, са замразени.**

- Температурата на охладителното отделение е настроена на много ниска степен. >>> Задайте температурата на охладителното отделение на по-висока степен и проверете отново.

### **Температурата в охладителя или фризера е твърде висока.**

- Температурата на охладителното отделение е настроена на много висока степен. >>> Настройката на температурата на охладителното отделение оказва влияние върху температурата във фризерното отделение. Изчакайте, докато температурата на съответните части достигне достатъчното ниво, като промените температурата на охладителните или фризерните отделения.
- Вратите са отворяни често или са държани отворени за дълги периоди от време. >>> Не отваряйте вратите твърде често.
- Вратата може да е открената. >>> Затворете напълно вратата.
- Продуктът може наскоро да е бил включен или вътре е поставен нов хранителен продукт. >>> Това е нормално. Продуктът ще отнеме повече време, за да достигне зададената температура, когато е включен наскоро или вътре е поставен нов хранителен продукт.
- Големи количества гореща храна може наскоро да са били поставени в продукта. >>> Не поставяйте гореща храна в продукта.

### **Треперене или шум.**

- Повърхността не е плоска или издръжлива >>> Ако продуктът се тресе, когато се движи бавно, регулирайте стойките, за да балансирате продукта. Също така се уверете, че подът е достатъчно издръжлив, за да понесе продукта.
- Всички предмети, поставени върху продукта, могат да причинят шум. >>> Отстранете всички елементи, поставени върху продукта.
- Продуктът издава шум от течаща течност, пръскане и др.
- Принципът на работа на продукта включва потоци течност и газ. >>> Това е нормално и не е неизправност.

### **От продукта се чува звук на духащ вятър.**

- Продуктът използва вентилатор за процеса на охлаждане. Това е нормално и не е неизправност.

### **Има конденз по вътрешните стени на продукта.**

- Горещото или влажно време ще увеличи залеждането и кондензацията. Това е нормално и не е неизправност.
- Вратите са отворяни често или са държани отворени за дълги периоди от време. >>> Не отваряйте вратите твърде често; ако е отворена, затворете вратата.
- Вратата може да е открената. >>> Затворете напълно вратата.

### **Има конденз по външната страна на продукта или между вратите.**

- Атмосферното време може да е влажно, това е съвсем нормално при влажно време. >>> Кондензът ще се разсее, когато влажността се намали.

### **Вътрешността мирише лошо.**

- Продуктът не се почиства редовно. >>> Почиствайте вътрешността редовно с гъба, топла вода и газирана вода.

- Някои държачи и опаковъчни материали могат да причинят миризма. >>> Използвайте държачи и опаковъчни материали без мирис.
- Храните бяха поставени в незапечатани държачи. >>> Съхранявайте храните в запечатани държачи. Микроорганизмите могат да се разпространят от незапечатани хранителни продукти и да причинят лоша миризма.
- Отстранете всички храни с изтекъл срок на годност или развалени храни от продукта.

#### **Вратата не се затваря.**

- Пакетите с храна може да блокират вратата. >>> Преместете всички предмети, блокиращи вратите.
- Продуктът не стои в напълно изправено положение на земята. >>> Регулирайте стойките, за да балансирате продукта.
- Повърхността не е плоска или издръжлива >>> Уверете се, че повърхността е равна и достатъчно издръжлива, за да понесе продукта.

#### **Отделението за плодове и зеленчуци е задръстено.**

- Хранителните продукти може да са в контакт с горната част на чекмеджето. >>> Реорганизирайте хранителните продукти в чекмеджето.

#### **Температура на повърхността на продукта.**

- Може да се наблюдава висока температура между две врати, на страничните панели и на задната зона на решетката, докато вашият продукт работи. Това е нормално и не изисква сервисно обслужване.

#### **Вентилаторът продължава да работи, когато вратата се отвори.**

- Вентилаторът може да продължи да работи, когато вратата на фризера е отворена.

Ако проблемът продължава, след като следвате инструкциите в този раздел, свържете се с вашия доставчик или оторизиран сервис. Не се опитвайте да ремонтирате продукта. Това е нормално.

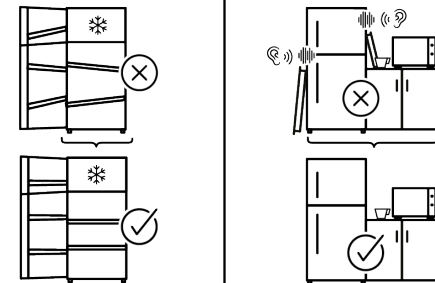
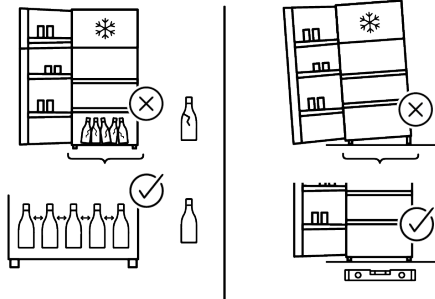
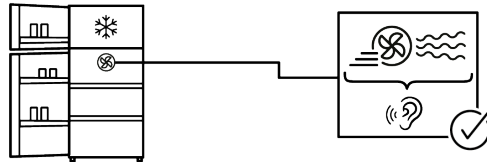
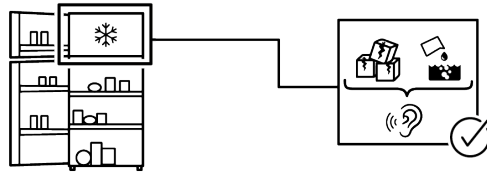
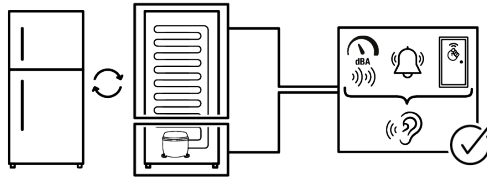

Някои (прости) неизправности могат да бъдат адекватно обработени от крайния потребител, без да възникнат проблеми с безопасността или опасна употреба, при условие че се извършват в рамките на ограниченията и в съответствие със следните инструкции (вижте раздела „Саморемонт“).

Следователно, освен ако не е разрешено друго в раздела „Саморемонт“ по-долу, ремонтите трябва да бъдат адресирани до регистрирани професионални сервиси, за да се избегнат проблеми с безопасността. Регистриран професионален сервиз е професионален сервиз, на когото производителят е получил достъп до инструкциите и списъка с резервни части за този продукт съгласно методите, описани в законодателните актове съгласно Директива 2009/125/ЕО.

**Въпреки това, само сервизният агент (т.е. оторизирани професионални сервиси), с който можете да се свържете чрез телефонния номер, посочен в ръководството за потребителя/гаранционната карта, или чрез вашия оторизиран дилър може да предостави услуга съгласно гаранционните условия. Ето защо, имайте предвид, че ремонтите се извършват от професионални сервиси (които не са упълномощени от) Whirlpool ще анулира гаранцията.**

### **Саморемонт**

Крайният потребител може да извърши самостоятелна поправка по отношение изключително на следните резервни части: дръжки за врати, панти за врати, тави, кошници и уплътнения за врати (наличен е и актуализиран списък <https://parts-selfservice.europeanappliances.com> от 1 март 2021 г.).

Освен това, за да се гарантира безопасността на продукта и да се предотврати риск от сериозно нараняване, споменатият самостоятелен ремонт трябва да се извърши, като се следват инструкциите

в ръководството за потребителя за самостоятелен ремонт или които са налични в <https://parts-selfservice.europeanappliances.com>. За ваша безопасност, изключете продукта от контакта, преди да опитате каквото и да е саморемонтиране.

Опитите за ремонт и ремонт от страна на крайните потребители на части, които не са включени в този списък и/или не следват инструкциите в ръководствата на потребителя за самостоятелен ремонт или които са налични в <https://parts-selfservice.europeanappliances.com>, могат да доведат до проблеми с безопасността, които не се дължат на Whirlpool, и ще анулира гаранцията на продукта.

Ето защо е силно препоръчително крайните потребители да се въздържат от опити за извършване на ремонт, който не попада в посочения списък с резервни части, като в такива случаи се свързват с оторизирани професионални сервиси или регистрирани професионални сервиси. Напротив, подобни опити от страна на крайните потребители могат да доведат до проблеми с безопасността и да повредят продукта и впоследствие да причинят пожар, наводнение, токов удар и сериозни наранявания.

Като пример, но не само, следните ремонти трябва да бъдат адресирани до оторизирани професионални сервиси или регистрирани професионални сервиси: компресор, охладителна верига, основна платка, инверторна платка, табло на дисплея и т.н.

Производителят/продавачът не може да носи отговорност във всеки случай, когато крайните потребители не спазват горното.

Наличността на резервни части на хладилника, който сте закупили, е 10 години. През този период ще бъдат налични оригинални резервни части за правилното функциониране на хладилника

Минималната продължителност на гаранцията на закупения от вас хладилник е 24 месеца.

Този продукт е оборудван с източник на осветление от енергиен клас "G".

Източникът на осветление в този продукт трябва да се сменя само от професионален сервиз.



## Lūdzu, vispirms izlasiet šo rokasgrāmatu!

### Cienījamais klient

Paldies, ka izvēlējāties šo produktu .

Lūdzu, reģistrējiet savus produktus vietnē [www.register10.eu](http://www.register10.eu)





Mēs vēlamies, lai šis kvalitatīvais produkts, kas ir ražots pēc jaunākajām tehnoloģijām, jums kalpotu ar optimālu efektivitāti. Lai to izdarītu, pirms izstrādājuma lietošanas rūpīgi izlasiet šo rokasgrāmatu un jebkuru citu pievienoto dokumentāciju.

Ņemiet vērā visu šajā lietošanas instrukcijā doto informāciju un brīdinājumus. Šādi jūs pasargāsiet sevi un produktu no iespējamiem riskiem. Saglabājiet šo lietošanas rokasgrāmatu. Ja jūs šo iekārtu nododat kādam citam, līdzi dodiet arī šo rokasgrāmatu.

### Lietotāja rokasgrāmatā un uz izstrādājuma ir izmantoti šādi simboli:



Izlasiet šo lietošanas rokasgrāmatu.

		<p>Izstrādājumu datubāzē saglabāto informāciju par modeli var iegūt, apmeklējot tālāk norādīto tīmekļa vietni un sameklējot tajā sava modeļa identifikatoru (*), kas atrodams enerģijas marķējumā.</p> <p><a href="https://eprel.ec.europa.eu/">https://eprel.ec.europa.eu/</a></p>
<p>SUPPLIER'S NAME</p> 	<p>MODEL IDENTIFIER → (*)</p> 	

Lūdzu, noskenējiet QR kodu uz ierīces, lai iegūtu plašāku informāciju



## Saturs

<b>1</b>	<b>Vides instrukcijas .....</b>	<b>28</b>
1.1	Iepakojuma materiālu izhīcināšana.....	28
<b>2</b>	<b>Jūsu ledusskapis .....</b>	<b>28</b>
<b>3</b>	<b>Uzstādīšana .....</b>	<b>28</b>
3.1	Pareizā uzstādīšanas vieta.....	29
3.2	Plastmasas malu pievienošana ...	29
3.3	Kāju regulēšana .....	29
3.4	Brīdinājums par karstu virsmu.....	29
<b>4</b>	<b>Izstrādājuma darbība .....</b>	<b>29</b>
<b>5</b>	<b>Sagatavošana .....</b>	<b>30</b>
5.1	Ko darīt, lai taupītu enerģiju .....	30
5.2	Pirmā lietošana.....	30
5.3	Klimata klase un definīcijas.....	31
<b>6</b>	<b>Jūsu produkta lietošana .....</b>	<b>32</b>
6.1	Izstrādājuma vadības panelis.....	32
6.1.1	Augstas temperatūras brīdinājums .....	34
6.2	Pārtikas uzglabāšana jūsu izstrādājumā .....	34
6.3	Dārzeņu atvilktnē.....	39
6.4	Piena produktu saldētava .....	39
6.5	Durvju atvēršanas puses apgriešana .....	39
6.6	Atvērtu durvju brīdinājuma signāls.....	39
6.7	Salokāms vīna pudeļu turētājs .....	40
6.8	Apgaismojuma lampas nomaiņa .	40
<b>7</b>	<b>Apkope un tīrīšana .....</b>	<b>40</b>
<b>8</b>	<b>Problēmu novēršana .....</b>	<b>41</b>

## 1 Vides instrukcijas

---

### 1.1 Iepakojuma materiālu iznīcināšana

Iepakojuma materiāls ir pārstrādājams, un tas ir marķēts ar pārstrādes simbolu .

Tāpēc dažādas iepakojuma daļas ir jāiznīcina atbildīgi un pilnībā saskaņā ar vietējo iestāžu noteikumiem, kas reglamentē atkritumu iznīcināšanu.

## 2 Jūsu ledusskapis

---

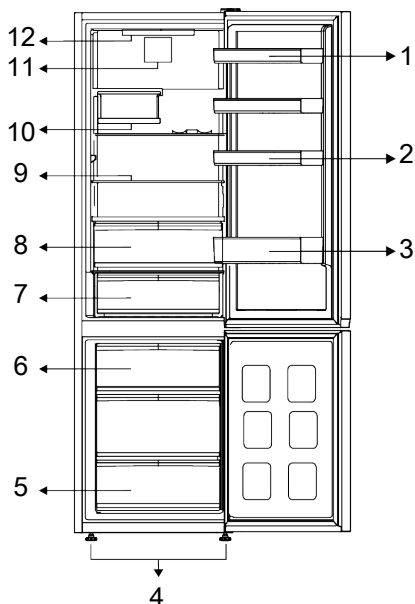

- |                                    |                                    |
|------------------------------------|------------------------------------|
| 1 * Regulējami durvju plaukti      | 2 * Olu turētājs                   |
| 3 * Pudeļu plaukts                 | 4 * Regulējamas priekšējās kājas   |
| 5 * Saldētavas nodalījums          | 6 * Ledus tvertne                  |
| 7 * Aukstās uzglabāšanas atvilktnē | 8 * Aukstās uzglabāšanas atvilktnē |
| 9 * Regulējami plaukti             | 10 * Salokāma vīna tvertne         |
| 11 * Ventilators                   | 12 * Apgaismojuma lampa            |

**\*Izvēles:** Attēli šajā lietošanas instrukcijā ir shematiski un var precīzi neatbilst jūsu izstrādājumam. Ja jūsu izstrādājumam nav attiecīgo daļu, tādā gadījumā konkrētā informācija attiecas uz citiem modeļiem.

## 3 Uzstādīšana

---

Vispirms izlasiet "Drošības instrukcijas"!

### 3.1 Pareizā uzstādīšanas vieta

Sazinieties ar pilnvaroto servisu par izstrādājuma uzstādīšanu. Lai sagatavotu izstrādājuma uzstādīšanai, skatiet informāciju lietotāja rokasgrāmatā un pārliedzinieties, vai elektriskie un ūdensvadi ir atbilstoši prasībām. Ja nē, zvaniet elektriķim un santehniķim, lai pēc vajadzības sakārtotu komunālos pakalpojumus.

- Ierīci uz līdzenas virsmas, lai izvairītos no
- Novietojiet izstrādājumu vismaz 30 cm attālumā no sildītāja, krāsns un līdžīgiem karstuma avotiem, un vismaz 5 cm attālumā no elektriskajām cepeškrāsnīm.
- Novietojot divus ledusskapjus vienu blakus otram, atstājiet vismaz 4 cm attālumu starp abām ierīcēm.
- Uzglabāt produktu ārpus tiešiem saules stariem un sausā vietā.
- Jūsu izstrādājuma efektīvai darbībai ir nepieciešama pietiekama gaisa cirkulācija. Ja izstrādājumu novietojat nišā, atcerieties, ka starp izstrādājumu un griestiem, aizmugurējo sienu un sānu sienām jāatstāj vismaz 5 cm atstarpe.
- Pārliedzinieties, ka atstarpes aizsargelements pie aizmugurējās sienas ir uzstādīts tam paredzētajā vietā (ja ietilpst izstrādājuma komplektācijā).
- Ja elementa nav, tas ir nozaudēts vai nolūzis, uzstādot izstrādājumu, ir jānodrošina vismaz 5 cm atstarpe starp izstrādājuma aizmugurējo virsmu un istabas sienu. Atstarpe aizmugurē ir svarīga izstrādājuma efektīvai darbībai.

### 3.2 Plastmasas malu pievienošana

Ledusskapja kondensators atrodas aizmugurē. Lai samazinātu enerģijas patēriņu un palielinātu energoefektivitāti, kondensatora augšdaļa un apakšdaļa ir jāatvelk atpakaļ un jānostiprina, kā parādīts attēlā. Kad kondensators ir atvilkts atpakaļ, kronšteiņi bloķējas un kondensatora pozīcija ir nodrošināta.

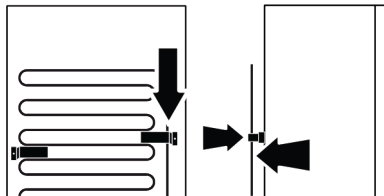

### 3.3 Kāju regulēšana

Ja izstrādājums nav nobalansēts, noregulējiet priekšējās regulējamās kājiņas, pagriežot tās pa labi vai pa kreisi.

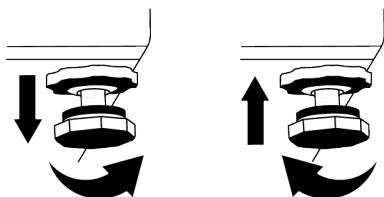

### 3.4 Brīdinājums par karstu virsmu

Jūsu ledusskapja sānu sienas ir aprīkotas ar dzesējošās vielas caurulēm, lai uzlabotu dzesēšanas sistēmu. Caur šīm virsmām var plūst augstspiediena šķidrums, kas var sakarsēt virsmas un sānu sienas. Tā ir parasta parādība, un apkope nav nepieciešama.

## 4 Izstrādājuma darbība

Vispirms izlasiet "Drošības instrukcijas"!

- Izstrādājumu drīkst lietot tikai pārtikas glabāšanai.
- Izslēdziet ūdens vārstu, ja būsiet prom no mājām (piem., atvaļinājumā) un ilgstoši neizmantosiet ledus veidotāju vai ūdens automātu. Pretējā gadījumā var rasties noplūdes.

### Izstrādājuma atvienošana

- Izņemiet pārtiku, lai novērstu smaku veidošanos,
- Pagaidiet, līdz ledus izkusis, notīriet iekšpusi un ļaujiet tai nožūt, atstājiet durvis vaļā, lai nesabojātu korpusa iekšējo plastmasu.

## 5 Sagatavošana

Vispirms izlasiet "Drošības instrukcijas"!

### 5.1 Ko darīt, lai taupītu enerģiju

- Šo aukstumiekārtu nav paredzēts lietot kā iebūvētu ierīci.
- Iekraujot pārtikas produktus, atstājiet pietiekami daudz vietas ledusskapja iekšpusē, lai nodrošinātu pietiekamu gaisa cirkulāciju dzesēšanai.
- Tā kā karstais un mitrais gaiss tieši neiekļūst jūsu izstrādājumā, kamēr nav atvērtas durvis, jūsu izstrādājums pats optimizēs savus apstākļus, lai pasargātu jūsu pārtiku. Šādos apstākļos funkcijas un komponenti, piemēram, kompresors, ventilators, sildītājs, atkausēšana, apgaismojums, displejs un tā tālāk, darbosies atbilstoši vajadzībām, patērējot minimālu enerģiju.
- Ja ir vairākas iespējas, stikla plaukti jānovieto tā, lai gaisa izplūdes atveres pie aizmugurējās sienas netiktu aizsprostotas, un vēlams tā, lai gaisa izplūdes atveres paliktu zem stikla plaukta. Šī kombinācija var palīdzēt uzlabo gaisa sadali un energoefektivitāti.
- Uzglabāšanas laikā ļoti ieteicams izmantot zemāk esošo atvilktni.
- Optimālai efektivitātei 24 stundas pirms svaigu pārtikas produktu ievietošanas saldētavā var izmantot ātro sasaldēšanu (ja tāda ir pieejama).
- Vairumā gadījumu pēc svaigu pārtikas produktu ievietošanas saldētavā ātras sasaldēšanas funkcijai pietiek ar 24 stundām. Pēc kāda laika ātrās sasaldēšanas funkcija tiks automātiski deaktivizēta.
- Saldējot nelielu pārtikas produktu daudzumu, ātrās sasaldēšanas funkciju pēc kāda laika var deaktivizēt, lai nodrošinātu enerģijas taupīšanu.
- Atkarībā no izstrādājuma funkcijām saldētu pārtikas produktu atkausēšana ledusskapī nodrošina enerģijas ietaupījumu un saglabā pārtikas produktu kvalitāti.

- Lai ledusskapja saldētavas nodalījumā ievietotu maksimālo pārtikas daudzumu, ir jāizņem augšējās atvilktnes un jānovieto pārtika uz stieplu/stikla plauktiem.
- Novietojiet pārtikas produktus, kā parādīts turpmāk, ievērojot attālumu no dzesētāja nodalījuma temperatūras sensora. Ja tie saskaras ar sensoru, ierīces enerģijas patēriņš var palielināties

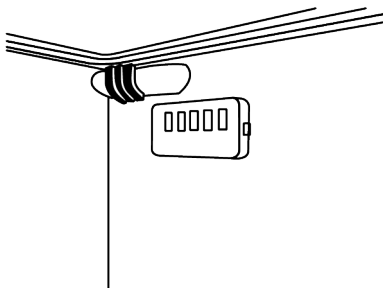

- Lai taupītu enerģiju, uzglabājiet pārtiku dzesētājā vai dzesēšanas nodalījumā atbilstoši piemērotiem uzglabāšanas apstākļiem.
- Pārtikas iepakojumi nedrīkst būt tiešā saskarē ar temperatūras sensoru, kas atrodas saldētavas nodalījumā.

### 5.2 Pirmā lietošana

Pirms izstrādājuma lietošanas pārlicinieties, ka ir veikti nepieciešamie sagatavošanās darbi saskaņā ar norādījumiem sadaļās "Drošības instrukcijas" un "Uzstādīšana".

- Pirms produkta lietošanas pagaidiet vismaz 2 stundas, lai nodrošinātu pilnīgu saldēšanas efektivitāti.
- 6 stundas turiet produktu darbināmu, nenovietojot tajā nekādus ēdienus, un produkta durtiņas ir jātur pēc iespējas vairāk aizvērtas.
- Temperatūras izmaiņas, ko izraisa durvju atvēršana un aizvēršana izstrādājuma lietošanas laikā, parasti var izraisīt

kondensāciju uz durvju/virsbūves plauktiem un izstrādājumā ievietotajiem stikla traukiem.

- Būs dzirdama skaņa, kad sāks darboties kompresors. Tas ir normāli, ja produkts rada troksni pat tad, ja kompresors nedarbojas, jo šķidrums un gāze var tikt saspiesti dzesēšanas sistēmā.
- Ir normāli, ja ledusskapja priekšējās malas ir siltas. Tās ir paredzētas sasilt, lai novērstu kondensācijas veidošanos.
- Dažiem modeļiem indikatoru panelis automātiski izslēdzas 1 minūtes pēc tam, kad durvis aizveras. Tas atkārtoti aktivizējas, kad durvis tiek atvērtas vai tiek nospiesta kāda no pogām.

### 5.3 Klimata klase un definīcijas

Lūdzu, skatiet klimata klasi uz savas ierīces datu plāksnītes. Viena no tālāk norādītās informācijas attiecas uz jūsu ierīci atbilstoši klimata klasei.

- **SN:** Ilgtermiņa mērens klimats: Šī dzesēšanas ierīce ir paredzēta lietošanai apkārtējās vides temperatūrā no 10 °C līdz 32 °C.
- **N:** Mērens klimats: Šī dzesēšanas ierīce ir paredzēta lietošanai apkārtējās vides temperatūrā no 16 °C līdz 32 °C.
- **ST:** Subtropu klimats: Šī dzesēšanas ierīce ir paredzēta lietošanai apkārtējās vides temperatūrā no 16 °C līdz 38 °C.
- **T:** Tropu klimats: Šī dzesēšanas ierīce ir paredzēta lietošanai apkārtējās vides temperatūrā no 16 °C līdz 43 °C.

## 6 Jūsu produkta lietošana

### 6.1 Izstrādājuma vadības panelis

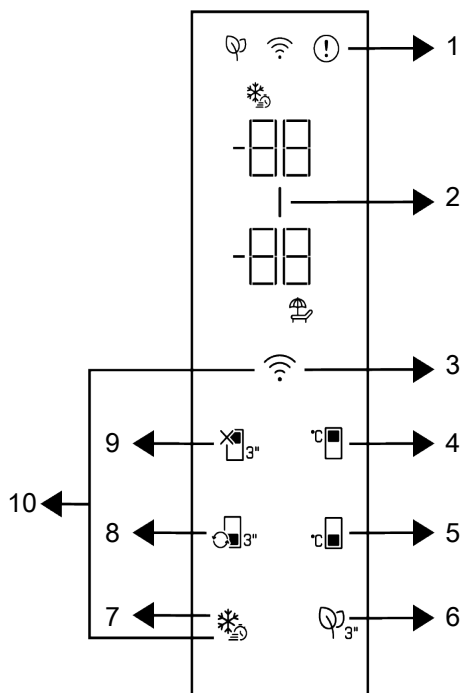

1 \* Kļūdas statusa indikators

3 \*Bezvadu poga

5 \* Saldētavas nodalījuma temperatūras iestatīšanas poga

7 \* Ātrās sasaldēšanas poga

9 \* Dzesētāja nodalījuma izslēgšanas (atvaļinājuma) funkcija

2 \* Enerģijas taupīšanas (displejs izslēgts) indikators

4 \* Ledusskapja nodalījuma temperatūras iestatīšanas poga

6 \* Dezodoratora moduļa atslēga

8 \*Nodalījuma konversijas atslēga

10 \*Bezvadu savienojuma iestatījumu atiestatīšanas poga

Vispirms izlasiet "Drošības instrukcijas"!

Indikatora paneļa skaņas un vizuālās funkcijas palīdzēs jums lietot produktu.

**\*Izvēles:** Parādītās funkcijas nav obligātas, ierīces indikatora panelī var atšķirties pēc formas un atrašanās vietas.

#### 1. Kļūdas stāvokļa indikators

Šis indikators ir aktīvs, kad jūsu saldētava nevar veikt pietiekamu dzesēšanu vai jebkura sensora kļūdas gadījumā. "E" tiks parādīts uz saldētavas nodalījuma temperatūras indikatora, un uz dzesēšanas

nodalījuma temperatūras indikatora būs redzami tādi skaitļi kā 1,2,3... Šie indikatora skaitļi sniedz informāciju pilnvarotajam servisam par notikušo kļūdu. Ieliekot saldētavas nodalījumā siltu pārtiku vai atstājot ilgstoši vaļā durvis, displejā parādīsies izsaukuma zīme. Tā nav kļūme, tādēļ brīdinājums pazudīs tikai tad, kad pārtika būs atdzisusi vai kad piespiedīsiet pogu.

## 2. Enerģijas taupīšanas (displejs

### izslēgts) indikators

Energotaupības funkcija tiek automātiski iespējota, un, kad izstrādājuma durvis ilgāku laiku nav vērtas vaļā vai aizvērtas ciet, displejā iedegsies energotaupības simbols. Ja ir ieslēgta enerģijas taupīšanas funkcija, visi displejā redzami simboli, izņemot enerģijas taupīšanas simbolu, izslēdzas. Kad enerģijas taupīšanas funkcija ir aktīva, nospiežot jebkuru pogu vai atverot durvis, enerģijas taupīšanas funkcija izslēdzas un displeja signāli atgriežas parastajā stāvoklī. Enerģijas taupīšanas funkcija pēc rūpnīcas noklusējuma iestatījumiem ir aktīva, un to nevar atcelt.

## 3. Bezvadu atslēga

Šī poga tiek izmantota, lai bezvadu režīmā izveidotu savienojumu ar ierīci, izmantojot mobilo lietojumprogrammu HomeWhiz. Ja taustiņš tiek nospiests ilgi (3 sekundes), bezvadu savienojuma simbols displejā/indikatorā mirgos lēni (ar 0,5 sekunžu intervālu). Šādā veidā izstrādājuma tiek inicializēts mājas tīkls. Kad ir izveidots bezvadu savienojums ar izstrādājumu, bezvadu savienojuma simbols būs pastāvīgi izgaismots. Savienojumu var aktivizēt/deaktivizēt pēc pirmās iestatīšanas pabeigšanas, nospiežot šo taustiņu. Kamēr tiek izveidots savienojums, bezvadu savienojuma simbols ātri mirgos (ar 0,2 sek. intervālu). Kad savienojums kļūst aktīvs, bezvadu savienojuma simbols mirgo nepārtraukti. Ja savienojumu ilgstoši nevar izveidot, pārbaudiet savus savienojuma iestatījumus un skatiet

lietotāja rokasgrāmatas sadaļu "Problēmu novēršana". Izmantojiet HomeWhiz lietojumprogrammu bezvadu savienojumam. Instalācijas soļi būs redzami lietotnē instalēšanas laikā. Jūs varat piekļūt lietotnei, nolasot QR kodu, kas atrodas HomeWhiz etiķetē uz produkta. Programmu var iegūt veikalā App Store IOS ierīcēm vai Play Store Android ierīcēm. Lai iegūtu sīkāku informāciju, apmeklējiet vietni <https://www.homewhiz.com/> address.

## 4. Ledusskapja nodalījuma temperatūras

### iestatīšanas poga

Ļauj iestatīt ledusskapja nodalījuma temperatūru. Nospiežot taustiņu, dzesētāja nodalījuma temperatūru var iestatīt uz 8 °C, 7 °C, 6 °C, 5 °C, 4 °C, 3 °C, 2 °C un 1 °C.

## 5. Saldētavas nodalījuma temperatūras

### iestatīšanas taustiņš

Tiek iestatīta temperatūra saldētavas nodalījumā. Nospiežot taustiņu, saldētavas nodalījuma temperatūru var iestatīt uz -18 °C, 19°C, -20 °C, -21 °C, -22 °C, -23 °C un -24 °C.

## 6. Dezodoratora moduļa atslēga

Nospiediet šo taustiņu 3 sekundes, lai aktivizētu/deaktivizētu dezodorēšanas funkciju. Kad dezodorēšanas funkcija ir aktīva, tiek izgaismota dezodorētāja moduļa ikona. Kad funkcija ir aktīva, dezodorēšanas modulis tiks periodiski darbināts.

## 7. Ātrās iesaldēšanas atslēga

Nospiežot ātrās sasaldēšanas taustiņu, jāiedegas ātrās sasaldēšanas simbolam un jāaktivizē ātrās sasaldēšanas funkcija. Saldētavas nodalījuma temperatūra ir iestatīta uz -27 °C. Vēlreiz nospiediet taustiņu, lai šo funkciju atceltu. Ātrās sasaldēšanas funkcija tiks atcelta automātiski. Lai sasaldētu lielu svaigas pārtikas produktu daudzumu, nospiediet straujas sasaldēšanas pogu pirms pārtikas produktu ievietošanas saldētavas nodalījumā.

## 8. Nodalījuma pārveidošanas atslēga



Kad nodalījuma pārveidošanas taustiņš tiek nospiests 3 sekundes, saldētavas nodalījums attiecīgi pārslēdzas starp dzesētāja, izslēgtā un saldētavas režīmiem. Ja tas tiek izmantots kā dzesētāja nodalījums, nodalījuma temperatūra ir iestatīta uz 4 °C. IZSLĒGTA režīmā nodalījuma temperatūras indikatoram jārāda "--".

## 9. Ledusskapja nodalījuma izslēgšanas

(OFF) (atvaļinājums) funkcijas pogā 

3 sekundes turiet nospiestu pogu, lai ieslēgtu atvaļinājuma funkciju. Ir aktivizēts atvaļinājuma režīms un izgaismojas atvaļinājuma simbols. Uz dzesētāja nodalījuma temperatūras indikatora tiek parādīta izteiksme "--", un dzesētāja nodalījums neveic aktīvu dzesēšanas darbību. Nav ieteicams uzglabāt pārtiku ledusskapja nodalījumā, kad šī funkcija ir aktivizēta. Pārējie nodalījumi turpina atdzesēt atbilstoši iepriekš iestatītajai temperatūrai. 3 sekundes turiet nospiestu pogu, lai atceltu šo funkciju.

## 10. Bezvadu savienojuma iestatījumu

atīestātīšanas pogā 

Lai atīestātītu bezvadu savienojuma iestatījumus, ātrās sasaldēšanas un bezvadu savienojuma taustiņi ir jānospiež vienlaicīgi un 3 sekundes. Visa iepriekš ierakstītā lietotāja informācija tiek dzēsta no izstrādājuma, kurā bezvadu savienojuma iestatījumi ir atīestātīti/atjaunoti uz rūpnīcas noklusējuma iestatījumiem.

### 6.1.1 Augstas temperatūras brīdinājums

Ledusskapja displejā mirgo "--" iestatītās vērtības un atskan trauksmes signāls, ja saldētavas nodalījums ir pārāk silts. Tas var notikt, ja elektroenerģijas padeves pārtraukuma dēļ saldētavā paaugstinās temperatūra. Līdz jebkuras pogas

nospiešanai tiek rādīta visaugstākā temperatūra saldētavas nodalījumā. "Ja displejam ir elektronisks ekrāns, tiek parādīta maksimālā faktiskā sasniegtā temperatūra." Ja tā nav, mirgo tikai "--" un tiek aktivizētas skaņas. Lai deaktivizētu trauksmes signālu, nospiediet jebkuru displeja pogu.

**Temperatūru dzesēšanas nodalījumā var iestatīt no 1 līdz 8°C, bet saldētavas nodalījumā - no -24 līdz -15°C.**

**Regulējamās temperatūras vērtības var atšķirties, ja tās ir šajos diapazonos saskaņā ar produkta specifikācijām.**

## 6.2 Pārtikas uzglabāšana jūsu izstrādājumā

### Pārtikas uzglabāšana dzesētāja un atdzesēšanas nodalījumos

- Nodalījuma temperatūra ievērojami paaugstinās, ja nodalījuma durvis tiek bieži atvērtas un aizvērtas un ilgstoši turētas atvērtas, tas var samazināt pārtikas kalpošanas laiku un izraisīt pārtikas bojāšanos.
- Lai neizraisītu smaržas un garšas izmaiņas, ēdiens jāuzglabā slēgtos traukos.
- Lai panāktu labāku un viendabīgu dzesēšanu, novietojiet ēdienu atsevišķi tā, lai auksts gaiss varētu kļīst pa tiem.
- Nodrošiniet gaisa plūsmu, atstājot atstarpi starp ēdienu un iekšējo sienu. Atspiežot pārtiku pret aizmugurējo sienu, pārtika var sasalt.
- Gatavos karstos ēdienus pirms ievietošanas ledusskapī sasildiet līdz istabas temperatūrai. Pēc tam silto maltīti varat novietot ledusskapja apakšējos plauktos. Siltus produktus novietojiet tālāk no pārtikas produktiem, kas ātri bojājas.

- Īpaši pievērsiet uzmanību tam, lai nesajauktu pārtikas produktus, kas tiek pārdoti kā saldēti, ar svaigiem pārtikas produktiem.
- Atkausējiet saldēto pārtiku dzesēšanas nodalījumā. Tādējādi jūs varat atdzesēt dzesēšanas nodalījumu, izmantojot saldētu pārtiku, un ietaupīt enerģiju.
- Negatavu tropu augļu (mango, meloņu šķirnes, papaijas, banānu, ananāsu) uzglabāšana ledusskapī var paātrināt nogatavošanās procesu. Tas nav ieteicams, jo tas saīsinās uzglabāšanas laiku.
- Sīpoli, ķiploki, ingvers un citi sakņaugi jāuzglabā tumšā un aukstā telpā, nevis ledusskapī.
- Ja pamanāt, ka kāds ēdiens ledusskapī ir sabojājies, izmetiet to un notīriet piederumus, kas ar to ir nonākuši saskarē.
- Lai ēdienreizes, piemēram, zupas un sautējumus, kas tiek gatavoti lielajos katlos, ātri atdzesētu, varat tos ievietot ledusskapī, sadalot tos savos seklos traukos.
- Neiepakotus pārtikas produktus novietojiet tālāk no olām.
- Uzglabājiet augļus un dārzeņus atsevišķi un uzglabājiet katru šķirni kopā (piemēram, ābolus ar āboliem, burkānus ar burkāniem).
- Izņemiet zaļos dārzeņus no plastmasas maisiņa un ievietojiet tos ledusskapī pēc iesaiņošanas papīra dvieļī vai žāvēšanas drānā. Ja mazgājāt šāda veida pārtiku pirms ievietošanas ledusskapī, atcerieties tos nožāvēt.
- Jūs varat gan izveidot mitru vidi, gan nodrošināt gaisa plūsmu, turot augļus un dārzeņus, kas ir pakļauti žūšanai, perforētajos vai neaizīmogotajos plastmasas maisiņos.
- Izņemot gadījumus, kad vidē ir pieejami ekstrēmi apstākļi, ja Jūsu precei (rekomendējošo iestatījumu vērtību tabulā) ir iestatītas norādītās iestatītās vērtības, pārtika ilgāk saglabā savu svaigumu gan dzesēšanas produktu nodalījumā, gan saldētavas nodalījumā.
- Neglabājiet aukstumjutīgus dārzeņus, piemēram, zaļo lapu dārzeņus, tomātus un gurķus dzesēšanas nodalījumā. Ja dārzeņu uzglabāšanai jāizmanto dzesēšanas nodalījuma atvilktnes, pārliecinieties, vai ledusskapja vadības panelī ir iestatīta 5°C vai augstāka temperatūra.

### Pārtikas produktu uzglabāšana saldēšanas nodalījumā

Dzesēšanas nodalījumā produktā uzglabājamās pārtikas temperatūra var svārstīties no +3 °C līdz -3 °C. Temperatūra dzesēšanas nodalījumā var pazemināties zem 0°C, un tas nav piemērots svaigu augļu un dārzeņu uzglabāšanai. Ja aukstajās atvilktnēs nepieciešams uzglabāt svaigu pārtiku, noteikti iestatiet ledusskapja temperatūru uz 5°C vai augstāku.

Uzglabājiet pārtiku dažādās vietās atbilstoši to īpašībām:	
Pārtikas produkts	Atrašanās vieta
Ola	Durvju plaukts
Piena produkti (sviests, siers)	Ja pieejams, nulles grādu (brokastu ēdienam) nodalījums/ dzesēšanas nodalījums
Augļi, dārzeņi un zaļumi	Augļu-dārzeņu nodalījums, atvilktnē vai; Svaigas pārtikas nodalījumā, dārzeņu atvilktnē vai 'Everfresh' atvilktnē (ja pieejama), ja ledusskapī ir iestatīta temperatūra virs 5°C
Svaiga gaļa, mājputni, zivis, desa u.c. gatavā pārtika	Ja pieejams, nulles grādu (brokastu ēdienam) nodalījums/ dzesēšanas nodalījums
Gataviem pasniegšanai pārtikas produktiem, fasētiem produktiem, konserviem un marinētiem gurķiem	Augšējie plaukti vai durvju plaukts
Dzērieni, pudeles, garšvielas un uzkodas	Durvju plaukts

## **Pārtikas uzglabāšana saldētavas nodalījumā**

- Ātrās sasaldēšanas funkciju var aktivizēt 4-6 stundas pirms sasaldēšanas funkcijas un veikt ātrāku dzesēšanu.
- Atdzesējiet karstos ēdienus līdz istabas temperatūrai, pirms ievietojat tos saldētavas nodalījumā.
- Saldējamie pārtikas produkti jāsadala porcijās atbilstoši patērējamajam izmēram un jāsasaldē atsevišķos iepakojumos.
- Pirms pārtikas produktu ievietošanas saldētavā ieteicams tos iepakot.
- Lai nepieļautu uzglabāšanas termiņa beigas, uz iepakojuma ierakstiet sasaldēšanas datumu, laiku un produkta nosaukumu atbilstoši dažādu pārtikas produktu uzglabāšanas laikiem.
- Ātri patērējiet atkausētos ēdienus. Atkausētus ēdienus nevar atkārtoti sasaldēt, ja tie nav pagatavoti. Nav droši lietot saldētus svaigus pārtikas produktus bez gatavošanas pēc to atkausēšanas.
- Saldējot svaigus pārtikas produktus, nesaskarieties ar jau sasaldētiem pārtikas produktiem. Pretējā gadījumā saldēti pārtikas produkti tiks atkausēti.

## **Pārtikas produktu uzglabāšana, kas tiek pārdota saldēta**

- Uzglabājot pārtikas produktus, ievērojiet šajos norādījumos norādītos termiņus.

- Lai aizsargātu pārtikas produktu kvalitāti, ievērojiet pēc iespējas īsāku laiku intervālu starp pirkšanas darījumu un uzglabāšanu.
- Pērciet saldētu pārtiku, kas tiek uzglabāta –18 °C vai zemākā temperatūrā.
- Izvairieties no tādu pārtikas produktu iegādes, kuru iepakojumi ir pārklāti ar ledu utt. Tas nozīmē, ka produkts var būt daļēji atkausēts un atkārtoti sasaldēts. Temperatūra ietekmē ēdiena kvalitāti.
- Uzglabājiet pārtiku ražotāja ieteiktajā laikā. Izņemiet no saldētavas tikai tik daudz pārtikas, cik nepieciešams.
- Izņemot gadījumus, kad vidē ir pieejami ekstrēmi apstākļi, ja Jūsu precei (rekomendējošo iestatījumu vērtību tabulā) ir iestatītas norādītās iestatītās vērtības, pārtika ilgāk saglabā savu svaigumu gan svaigo produktu nodalījumā, gan saldētavas nodalījumā.
- Ja svaigas pārtikas nodalījumā ir iestatīta zemāka temperatūra, svaigi augļi un dārzeņi var būt daļēji sasaluši.
- Divzvaigžņu nodalījumi ir piemēroti iepriekš sasaldētai pārtikai. Saldējumu un ledus gabaliņus var uzglabāt.
- Iesaldējiet pārtikas produktus tikai 4 zvaigžņu nodalījumā.

Gaļa un zivis		Sagatavošana		Ilgākais glabāšanas laiks (mēnesis)
Gaļas produkti	Teļa gaļa	Steiks	Sagriežot tos 2 cm biezumā un starp tiem novietojot foliju vai arī stingri ietinot	6-8
		Cepetis	Iepakojot gaļas gabalus aukstummaisos vai cieši ietinot	6-8
		Kubiņi	Mazos gabaliņos	6-8
		Šnicele, karbonāde	Ieliekot foliju starp sagrieztajām šķēlēm un vai cieši tās ietinot	6-8
	Aitas gaļas	karbonādes	Ieliekot foliju starp sagrieztajām šķēlēm vai cieši tās ietinot	4-8
		Cepetis	Iepakojot gaļas gabalus aukstummaisos vai cieši ietinot	4-8
		Kubiņi	Iepakojot gaļas gabaliņus aukstummaisos vai cieši tos ietinot	4-8
	Liellopa gaļa	Cepetis	Iepakojot gaļas gabalus aukstummaisos vai cieši ietinot	8-12
		Steiks	Sagriežot tos 2 cm biezumā un starp tiem novietojot foliju vai arī stingri ietinot	8-12
		Kubiņi	Mazos gabaliņos	8-12
		Vārīta gaļa	Iepakojot mazus gabaliņus aukstummaisos	8-12
	Maltā gaļa	Bez garšvielām, plakanos maisiņos	1-3	
	Orgānu gaļa (gabals)	Gabalos	1-3	
	Žāvēta desa – salami	To vajadzētu iepakot arī tad, ja tai ir apvalks.	1-3	
Bekons	Ieliekot foliju starp šķēlēm	2-3		
Putnu un medījuma gaļa	Vista un tītars	Ietinot folijā	4-6	
	Zoss	Ietinot folijā (porcijām nevajadzētu būt lielākām par 2,5 kg)	4-6	
	Pīle	Ietinot folijā (porcijām nevajadzētu būt lielākām par 2,5 kg)	4-6	
	Briedis, zaķis, stirna	Ietinot folijā (porcijām nevajadzētu būt lielākām par 2,5 kg un gaļai vajadzētu būt atkaulotai)	6-8	
Zivs un jūras veltes	Saldūdens zivs (forele, karpa, rauda, sams)	Vispirms izņemiet zivs iekšas, notīriet zvīņas, nomazgājiet un nosusiniet; ja nepieciešams, nogrieziet asti un galvu.	2	
	Līesas zivis (jūras asaris, āte, paltuss)		4-6	
	Treknas zivis (pelamīda, makrele, lufars, sarkanā kefale, anšovi)		2-4	
	Vēžveidīgie		Notīrīti un ievietoti maisiņos	4-6
	Kaviārs		Iepakojumos, alumīnija vai plastmasas kārbā	2-3

Tabulā norādītie uzglabāšanas laiki ir balstīti uz uzglabāšanas temperatūru -18°C.

Augļi un dārzeņi	Sagatavošana	Ilgākais glabāšanas laiks (mēnesis)
Franču pupiņas un lauku pupas	Nomazgā, sagriež mazākos gabalos un blanšē 3 minūtes	10-13
Zaļie zirnīši	Izņem no pākstīm, nomazgā un blanšē 2 minūtes	10-12
Kāposti	Notīra un blanšē 1-2 minūtes	6-8
Burkāni	Notīra, sagriež mazākos gabalos un blanšē 3- 4 minūtes	12
Paprika	Izgriež kātu, pārdala uz pusēm, izņem sēklas un vāra 2-3 minūtes	8-10
Spināti	Nomazgā, notīra un blanšē 2 minūtes	6-9
Puravs	Sakapā un blanšē 5 minūtes	6-8
Puķkāposts	Noņem lapas, sadala gabalos, blanšē nelielā daudzumā citronūdens 3-5 minūtes	10-12
Baklažāns	Nomazgā, sagriež 2 cm gabalos un blanšē 4 minūtes	10-12
Ķirbis	Nomazgā, sagriež 2 cm gabalos un blanšē 2-3 minūtes	8-10
Sēnes	Nedaudz pasautē un aplaka ar citrona sulu	2-3
Kukurūza	Notīra un iepakoj visu vāļīti vai tikai graudus	12
Āboli un bumbieri	Nomizo, sagriež šķēlēs un blanšē 2-3 minūtes	8-10
Aprikozēs un persiki	Pārgriež uz pusēm, izņem kauliņus	4-6
Zemenes un avenes	Nomazgā un noņem kātiņus	8-12
Pagatavoti augļi	Pievieno 10% cukuru, liek kārbā	12
Plūmes, ķirši, skābie ķirši	Nomazgā un noņem kātus	8-12

Tabulā norādītie uzglabāšanas laiki ir balstīti uz uzglabāšanas temperatūru -18°C.

Piena produkti	Sagatavošana	Ilgākais glabāšanas laiks (mēnesis)	Glabāšanas apstākļi
Siers (izņemot feta sieru)	Ieliekot foliju starp šķēlēm	6-8	Īslaicīgi to var atstāt oriģinālajā iepakojumā. Ja paredzēts uzglabāt ilgāk, to vajadzētu ietīt alumīnija folijā vai plastmasas plēvē.
Sviests, margarīns	Savā iepakojumā	6	Savā iepakojumā vai plastmasas kārbās

Tabulā norādītie uzglabāšanas laiki ir balstīti uz uzglabāšanas temperatūru -18°C.

"Svaigas pārtikas daudzums, ko var sasaldēt uz noteiktu laiku, ir norādīts uz tipa etiķetes."

Saldētavas nodaļējums iestatīšana	Ledusskapja nodaļējums iestatīšana	Piezīmes
-22°C	2°C	Šis ir noklusējuma ieteicamais temperatūras iestatījums. Šis iestatījums ir ieteicams, ja apkārtējā temperatūra ir zemāka par 30°C.

### Saldētavas detaļas

Saskaņā ar IEC 62552 standartiem saldētavai jāspēj sasaldēt 4,5 kg pārtikas produktu pie -18 °C vai zemākā

temperatūrā 25°C istabas temperatūrā 24 stundu laikā uz katriem 100 litriem saldētavas tilpuma.

Pārtikas produktus var uzglabāt tikai ilgāku laiku temperatūrā, kas nepārsniedz -18 °C. Jūs varat uzglabāt pārtiku svaigu mēnešiem ilgi (saldētavas temperatūrā -18 °C vai zemākā).

Sasaldējamie pārtikas produkti nedrīkst nonākt saskarē ar jau sasaldētiem pārtikas produktiem saldētavā, lai novērstu to daļēju atkušānu.

Dārzenus novāriet un nofiltrējiet ūdeni, lai paildzinātu sasaldētu pārtikas produktu uzglabāšanas laiku. Pēc filtrēšanas ievietojiet pārtikas produktus vakuuma iepakojumā pēc un ielieciet saldētavā. Banānus, tomātus, salātus, seleriju, vārītas olas, kartupeļus un līdzīgus pārtikas produktus nedrīkst saldēt. Ja šie pārtikas produkti ir sasaldēti, tas negatīvi ietekmēs tikai uzturvērtības un ēšanas īpašības. Par puvi, kas apdraudētu cilvēka veselību, nav runa.

### Pārtikas produktu ievietošana

**Saldētavas nodalījuma plaukti:** dažādi saldēti pārtikas produkti, piemēram, gaļa, zivis, saldējums, dārzeņi utt.

**Dzesētāja nodalījuma plaukti:** Pārtikas produkti podos, aizvākojamās šķīvjos un aizvākojamās kastēs, olas (slēgtā kastē)

**Dzesētāja nodalījuma durvju plaukti:** nelieli un iepakoti pārtikas produkti vai dzērieni

**Krisperis:** Dārzeni un augļi

**Svaigas pārtikas nodalījums:** delikatešu nodaļa (brokastu pārtika, gaļas produkti, kas patērējami īsā laikā)

### 6.3 Dārzeņu atvilktnē

Ledusskapja kraukšķis ir paredzēts, lai dārzeni būtu svaigi, saglabājot to mitrumu. Šim mērķim kopējā aukstā gaisa cirkulācija dārzeņu atvilktnē tiek pastiprināta. Šajā nodalījumā glabājiet augļus un dārzenus. Uzglabājiet zaļo lapu dārzenus un augļus atsevišķi, lai paildzinātu to lietošanas laiku.

### 6.4 Piena produktu saldētava

#### Aukstās uzglabāšanas atvilktnē

Aukstās uzglabāšanas atvilktnē var sasniegt zemāku temperatūru dzesētāja nodalījumā. Izmantojiet šo atvilktni delikateses izstrādājumiem (salami, desas u.c.) un piena produktiem, kuriem nepieciešami vēsāki uzglabāšanas apstākļi, vai gaļai, vistas gaļai vai zivīm, kas ātri lietojamas. Šajā atvilktnē nav piemēroti uzglabāt augļus un dārzenus.

### 6.5 Durvju atvēršanas puses apgriešana

Jūsu ledusskapja durvju atvēršanas pusi var mainīt atkarībā no vietas, kur to ievietojat. Kad tas ir nepieciešams, noteikti zvaniet tuvākajam pilnvarotajam dienestam.

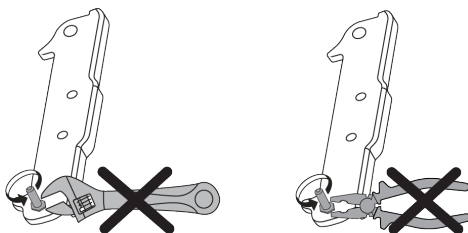

### 6.6 Atvērtu durvju brīdinājuma signāls

Jūsu ledusskapja durvju atvēršanas brīdinājuma sistēma var atšķirties atkarībā no modeļa.

#### Versija 1;

Ja preces durvis paliek atvērtas noteiktu laiku (no 60 s līdz 120 s), atskan skaņas brīdinājuma signāls; atkarībā no izstrādājuma modeļa var tikt parādīts arī vizuāls brīdinājuma signāls (gaismas zibspuldze). Aizverot ierīces durvis vai nospiežot pogu uz ierīces ekrāna, ja tāda ir, brīdinājuma skaņa apstāsies.

#### Versija 2;

Ja ierīces durvis paliek atvērtas noteiktu laiku (no 60 s līdz 120 s), atskan durvju atvēršanas brīdinājums. Durvju atvēršanas brīdinājums tiek atskaņots pakāpeniski.

Pirmkārt, atskan skaņas brīdinājuma signāls. Pēc 4 minūtēm, ja durvis joprojām nav aizvērtas, tiek aktivizēts vizuāls brīdinājums (gaismas zibspuldze). Brīdinājums par durvju atvēršanu tiks aizkavēts uz noteiktu laiku (no 60 s līdz 120 s), kad tiek nospiests kāds produkta ekrāna taustiņš, ja tāds ir. Pēc tam process sāksies no jauna. Kad ierīces durvis ir aizvērtas, durvju atvēršanas brīdinājums tiks atcelts.

## 6.7 Salokāms vīna pudeļu turētājs

Tas ļauj lietotājam vajadzības gadījumā uzglabāt vīna pudeles. Lai izmantotu plaukta daļu, satveriet plastmasas daļu un viegli velciet to uz leju. Tagad varat izmantot salokāmo vīna plauktu.



Uz salokāmā vīna plaukta ieteicams uzglabāt ne vairāk kā 2 vīna pudeles.

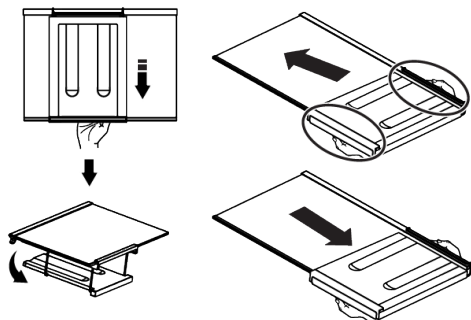

## 7 Apkope un tīrīšana

Vispirms izlasiet "Drošības instrukcijas"! Pirms ledusskapja tīrīšanas atvienojiet to no tīkla vai izslēdziet drošinātāju, pie kura tas ir pieslēgts.

Nekādu iemeslu dēļ neielieciet rokas, kājas vai metāla priekšmetus zem ledusskapja vai starp ledusskapi un grīdu. Var rasties iesprūšana vai jebkura asa mala var izraisīt miesas bojājumus.

Lai grupētu vīna plauktu, vispirms izņemiet stikla plauktu no ledusskapja. Novietojiet to uz stikla plaukta, izspiežot plastmasas daļu caur priekšējām un aizmugurējām rievām, kā parādīts attēlā. Produkts būs gatavs lietošanai ar salokāmo vīna plauktu.

Lai izņemtu salokāmo vīna plauktu, vispirms izņemiet stikla plauktu no ledusskapja. Pēc tam satveriet plastmasas daļu un velciet to jebkurā virzienā. Tagad, kad nepieciešams, varat izmantot produktu bez salokāmas vīna plaukta.

## 6.8 Apgaismojuma lampas nomaiņa

Zvaniet pilnvarotajam servisam, kad tiks nomainīta ledusskapja apgaismojumam izmantotā spuldze/LED.

Lampa (-s), kas izmantota (-s) šajās ierīcēs, nevar tikt izmantotas mājas apgaismojumam. Šī lampa ir paredzēta, lai lietotājam palīdzētu pārtikas produktus ērti un droši ievietot ledusskapī/saldētavā.

- Ierīces tīrīšanai nelietojiet asus vai abrazīvus instrumentus. Nelietojiet tādus materiālus kā sadzīves tīrīšanas līdzekļi, ziepes, mazgāšanas līdzekļi, gāze, benzīns, šķīdinātājs, spirts, vasks, utt.
- No izstrādājuma aizmugures restēm notīriet putekļus vismaz reizi gadā (neatverot pārsegu). Notīriet izstrādājumu ar sausu drāniņu.
- Uzmaniet, lai mitrums nesaskaras ar spuldzes pārsegu un citām elektriskajām detaļām.

- Durvis tīriet ar mitru drānu. Izņemiet visu saturu, lai izņemtu durvju un korpusa plauktus. Izņemiet durvju plauktus, paceļot tos uz augšu. Notīriet un nosusiniet plauktus, pēc tam ievietojiet tos atpakaļ, ieslidinot no augšpusēs.
- Neizmantojiet hlorētu ūdeni vai mazgāšanas līdzekļus, tīrot ierīces ārpusi un ar hromu pārklātās daļas. Hlors var izraisīt šādu metālisku daļu rūšēšanu.
- Nelietojiet asus un abrazīvus instrumentus, ziepes, tīrīšanas līdzekļus, mazgāšanas līdzekļus, gāzi, benzīnu, laku un tamlīdzīgas vielas, lai novērstu iespaidumu deformāciju un noņemšanu uz plastmasas daļas. Tīrīšanai izmantojiet siltu ūdeni un mīkstu drānu, tad nosusiniet to.
- Izstrādājumos, kuros nav bezsarmas funkcijas, uz saldētavas nodalījuma aizmugurējās sienas var veidoties ūdens pilieni un ledus līdz pat pirksta biežumam. Neslaukiet to un nekādā gadījumā neuzklājiet eļļas vai līdzīgas materiālus.
- Izstrādājuma ārējo virsmu tīriet ar viegli samitrinātu mikrošķiedras drānu. Sūkļi un cita veida tīrīšanas drānas var radīt skrāpējumus.
- Lai notīrītu visas noņemamās sastāvdaļas izstrādājuma iekšējās virsmas tīrīšanas laikā, mazgājiet šīs sastāvdaļas ar drānu, kas samitrināta ziepju un dzeramās sodas ūdenī. Rūpīgi

nomazgājiet un nosusiniet to. Neļaujiet ūdenim saskarties ar apgaismojuma elementiem un vadības paneli.

- Virsmu tīrīšanai neizmantojiet etiķi, netīriet ar alkoholu vai citiem alkohola bāzes tīrīšanas līdzekļiem.

### **Nerūsējošā tērauda ārējās virsmas**

Izmantojiet neabrazīvu nerūsējošā tērauda tīrīšanas līdzekli un uzklājiet to ar mīkstu, jēlkokvilnu nesaturošu drānu. Lai noplūtu, maigi notīriet virsmu ar ūdenī samitrinātu mikrošķiedras drānu, un izmantojiet sauso pulēšanas zamsādu. Kustības veiciet vienmēr pa nerūsējošā tērauda līnijām.

### **Smaku novēršana**

Izstrādājums ir izgatavots no materiāliem bez aromāta. Tomēr nepareiza pārtikas produktu uzglabāšana un nepareiza iekšējo virsmu tīrīšana var izraisīt smakas rašanos.

- Lai no tā izvairotos, iztīriet iekšpusi ar karbonātu ūdeni ik pēc 15 dienām.
- Glabājiet pārtiku noslēgtos turētājos, jo mikroorganismi, kas rodas no pārtikas produktiem, kas tiek turēti neaizslēgtos traukos, radīs sliktu smaku.
- Neuzglabājiet ledusskapī bojātus produktus un pārtikas produktus pēc to derīguma termiņa beigām.

### **Plastmasas virsmu aizsardzība**

Uz plastmasas virsmām nonākusi eļļa var sabojāt virsmu, un tā nekavējoties jānotīra ar siltu ūdeni.

## **8 Problēmu novēršana**

Vispirms izlasiet "Drošības instrukcijas"!

Pirms sazināšanās ar servisu pārbaudiet šo sarakstu. To darot, ietaupīsiet laiku un naudu. Šajā sarakstā ir iekļautas biežas sūdzības, kas nav saistītas ar kļūdainu darbu vai materiāliem. Dažas šeit minētās funkcijas var neattiekties uz jūsu izstrādājumu.

Ja pēc šajā sadaļā sniegto norādījumu izpildes problēma joprojām pastāv, sazinieties ar pārdevēju vai pilnvarotu servisu. Nemēģiniet salabot izstrādājumu.

### **Ledusskapis nedarbojas.**

- Strāvas spraudnis nav pilnībā nostiprināts. >>> Pievienojiet to, lai pilnībā nostiprinātu kontaktligzdā.
- Drošinātājs, kas pievienots izstrādājuma barošanas ligzdai, vai galvenais drošinātājs ir izdedzis. >>> Pārbaudiet drošinātāju.

## **Kondensāts uz dzesētāja nodalījuma sānu sienas (MULTI ZONE, COOL CONTROL un FLEXI ZONE).**

- Durvis tiek atvērtas pārāk bieži. >>> Uzmanieties, lai pārāk bieži neatvērtu izstrādājuma durvis.
- Vide ir pārāk mitra. >>> Neuzstādiat izstrādājumu mitrā vidē.
- Šķidrums saturoši pārtikas produkti tiek turēti neaizslēgtos turētājos. >>> Uzglabājiet šķidrums saturošus pārtikas produktus noslēgtos turētājos.
- Izstrādājuma durvis ir atstātas atvērtas. >>> Neturiet izstrādājuma durvis ilgstoši atvērtas.
- Termostats ir iestatīts uz ļoti vēsu temperatūru. >>> Iestatiet termostatu uz atbilstošu temperatūru.

## **Kompresors nedarbojas.**

- Pēkšņas strāvas padeves pārtraukuma vai strāvas kontaktdakšas atvienošanas un atkal pieslēgšanas gadījumā gāzes spiediens izstrādājuma dzesēšanas sistēmā nav līdzsvarots, kas izraisa kompresora termisko aizsardzību. Izstrādājums tiks restartēts pēc aptuveni 6 minūtēm. Ja izstrādājums pēc šī perioda netiek restartēts, sazinieties ar servisu.
- Atkausēšana ir aktīva. >>> Tas ir normāli pilnībā automātiskam atkausēšanas produktam. Atkausēšana tiek veikta periodiski.
- Izstrādājums nav pievienots. >>> Pārliedzinieties, vai strāvas vads ir pievienots.
- Temperatūras iestatījums ir nepareizs. >>> Izvēlieties atbilstošu temperatūras iestatījumu.
- Strāva beidzas. >>> Izstrādājums turpinās darboties kā parasti, tiklīdz tiks atjaunota barošana.

## **Ledusskapja darbības troksnis lietošanas laikā palielinās.**

- Izstrādājuma darbības veikspēja var atšķirties atkarībā no apkārtējās vides temperatūras izmaiņām. Tas ir normāli, nevis darbības traucējumi.

## **Ledusskapis darbojas pārāk bieži vai pārāk ilgi.**

- Jaunais izstrādājums var būt lielāks par iepriekšējo. Lielāki izstrādājumi darbosies ilgāku laiku.
- Telpas temperatūra var būt augsta. >>> Izstrādājums parasti darbosies ilgu laiku augstākā istabas temperatūrā.
- Iespējams, ka izstrādājums ir nesen pievienots strāvas avotam vai tajā ir ievietots jauns pārtikas produkts. >>> Izstrādājumam būs nepieciešams ilgāks laiks, lai sasniegtu iestatīto temperatūru, kad tas ir nesen pievienots strāvas avotam vai tajā tiks ievietots jauns pārtikas produkts. Tas ir normāli.
- Iespējams, ka izstrādājumā nesen tika ievietots liels daudzums karstā ēdiena. >>> Neievietojiet izstrādājumā karstu ēdienu.
- Durvis tika atvērtas bieži vai turētas atvērtas ilgu laiku. >>> Siltais gaiss, kas pārvietojas iekšā, liks izstrādājumam darboties ilgāk. Neatveriet durvis pārāk bieži.
- Saldētavas vai dzesētāja durvis var būt pusatvērtas. >>> Pārbaudiet, vai durvis ir pilnībā aizvērtas.
- Izstrādājums var būt iestatīts uz pārāk zemu temperatūru. >>> Iestatiet augstāku temperatūru un pagaidiet, līdz izstrādājums sasniegs iestatīto temperatūru.
- Dzesētāja vai saldētavas durvju mazgātājs var būt netīrs, nolietots, salauzts vai nav pareizi noregulēts. >>> Notīriet vai nomainiet blīvi. Bojāta / saplēsta durvju mazgātāja dēļ izstrādājums darbosies ilgāku laiku, lai saglabātu pašreizējo temperatūru.

### **Saldētavas temperatūra ir ļoti zema, bet dzesētāja temperatūra ir atbilstoša.**

- Saldētavas nodalījuma temperatūra ir iestatīta uz ļoti zemu grādu. >>> Iestatiet saldētavas nodalījuma temperatūru uz augstāku grādu un pārbaudiet vēlreiz.

### **Dzesētāja temperatūra ir ļoti zema, bet saldētavas temperatūra ir atbilstoša.**

- Dzesētāja nodalījuma temperatūra ir iestatīta uz ļoti zemu grādu. >>> Iestatiet dzesētāja nodalījuma temperatūru uz augstāku grādu un pārbaudiet vēlreiz.

### **Pārtikas preces, kas tiek glabātas vēsāka nodalījuma atvilktnēs, ir sasalušas.**

- Dzesētāja nodalījuma temperatūra ir iestatīta uz ļoti zemu grādu. >>> Iestatiet dzesētāja nodalījuma temperatūru uz augstāku grādu un pārbaudiet vēlreiz.

### **Temperatūra dzesētājā vai saldētavā ir pārāk augsta.**

- Dzesētāja nodalījuma temperatūra ir iestatīta uz ļoti augstu grādu. >>> Dzesētāja nodalījuma temperatūras iestatījums ietekmē temperatūru saldētavas nodalījumā. Pagaidiet, līdz attiecīgo daļu temperatūra sasniegs pietiekamu līmeni, mainot dzesētāja vai saldētavas nodalījumu temperatūru.
- Durvis tika atvērtas bieži vai turētas atvērtas ilgu laiku. >>> Neatveriet durvis pārāk bieži.
- Durvis var būt vaļā. >>> Pilnībā aizveriet durvis.
- Iespējams, ka izstrādājums ir nesen pievienots strāvas avotam vai tajā ir ievietots jauns pārtikas produkts. >>> Tas ir normāli. Izstrādājumam būs nepieciešams ilgāks laiks, lai sasniegtu iestatīto temperatūru, kad tas ir nesen pievienots strāvas avotam vai tajā tiks ievietots jauns pārtikas produkts.
- Iespējams, ka izstrādājumā nesen tika ievietots liels daudzums karstā ēdiena. >>> Neievietojiet izstrādājumā karstu ēdienu.

### **Kratīšana vai troksnis.**

- Virsma nav plakana vai izturīga >>> Ja izstrādājums trīc, lēnām kustinot, noregulējiet statīvus, lai līdzsvarotu izstrādājumu. Pārliedziniet arī, vai zeme ir pietiekami izturīga, lai izturētu izstrādājumu.
- Jebkuri priekšmeti, kas novietoti uz izstrādājuma, var radīt troksni. >>> Noņemiet visus priekšmetus, kas novietoti uz izstrādājuma.
- Izstrādājums rada šķidruma plūsmas, izsmidzināšanas u.c. troksni.
- Izstrādājuma darbības principi ir saistīti ar šķidruma un gāzes plūsmu. >>> Tas ir normāli, nevis darbības traucējumi.

### **No izstrādājuma pūš vēja skaņa.**

- Izstrādājums dzesēšanas procesā izmanto ventilatoru. Tas ir normāli, nevis darbības traucējumi.

### **Uz izstrādājuma iekšējām sienām ir kondensāts.**

- Karsts vai mitrs laiks palielinās apledojumu un kondensāta veidošanos. Tas ir normāli, nevis darbības traucējumi.
- Durvis tika atvērtas bieži vai turētas atvērtas ilgu laiku. >>> Neatveriet durvis pārāk bieži; ja atvērtas, aizveriet durvis.
- Durvis var būt vaļā. >>> Pilnībā aizveriet durvis.

### **Uz izstrādājuma ārpusē vai starp durvīm ir kondensāts.**

- Apkārtējais laiks var būt mitrs, tas ir diezgan normāli mitrā laikā. >>> Samazinot mitrumu, kondensāts izkļiedīsies.

### **Interjers slikti smaržo.**

- Izstrādājums netiek regulāri tīrīts. >>> Regulāri tīriet iekšpusi, izmantojot sūkli, siltu ūdeni un gāzētu ūdeni.
- Daži turētāji un iepakojuma materiāli var izraisīt smaku. >>> Izmantojiet turētājus un iepakojuma materiālus bez smaržas.
- Ēdieni tika ievietoti neaizīmogotos turētājos. >>> Uzglabājiet pārtikas produktus noslēgtos traukos.

Mikroorganismi var izplatīties no neaizīmogotiem pārtikas produktiem un radīt sliktu aromātu.

- Izņemiet no izstrādājuma visus pārtikas produktus, kuriem beidzies derīguma termiņš vai bojāti produkti.

#### **Durvis neaizveras.**

- Pārtikas pakas var bloķēt durvis. >>> Pārvietojiet visus priekšmetus, kas bloķē durvis.
- Izstrādājums nestāv pilnībā vertikālā stāvoklī uz zemes. >>> Noregulējiet statīvus, lai līdzsvarotu izstrādājumu.
- Virsma nav plakana vai izturīga >>> Pārliedzinieties, vai virsma ir līdzena un pietiekami izturīga, lai noturētu izstrādājumu.

#### **Kraukšķīgā atvilktnē ir iestrēgusi.**

- Pārtikas preces var saskarties ar atvilktnes augšējo daļu. >>> Pārkārtojiet pārtikas preces atvilktnē.

#### **Temperatūra uz izstrādājuma virsmas.**

- Izstrādājuma darbības laikā starp divām durvīm, sānu paneļiem un aizmugurējā grila zonā var būt augsta temperatūra. Tā ir parasta parādība, un apkope nav nepieciešama.

#### **Ventilators turpina darboties, kad durvis tiek atvērtas.**

- Ventilators var turpināt darboties, kad saldētavas durvis ir atvērtas.

Ja pēc šajā sadaļā sniegto norādījumu izpildes problēma joprojām pastāv, sazinieties ar pārdevēju vai pilnvarotu servisu. Nemēģiniet salabot izstrādājumu. Tas ir normāli.

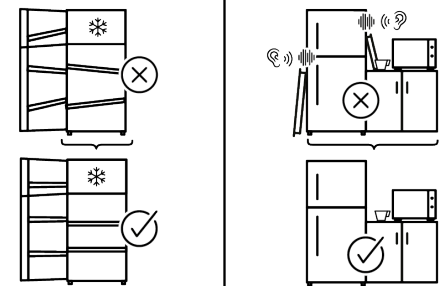
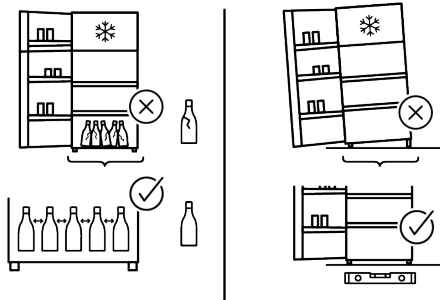
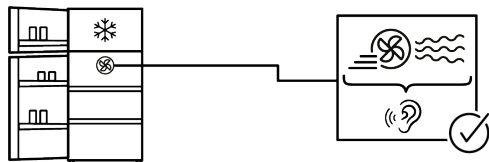
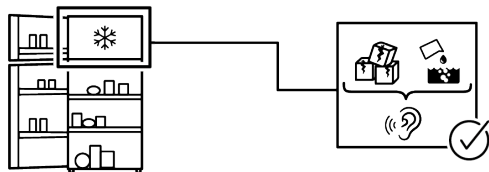
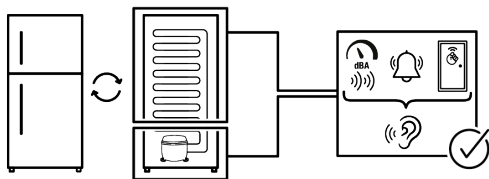

## ATRUNA

Dažas (vienkāršas) kļūmes galalietotājs var pienācīgi risināt, neradot nekādas drošības jautājumus vai nedrošu lietošanu, ja tas tiek veikts ievērojot ierobežojumus un saskaņā ar šādām instrukcijām (skatiet sadaļu "Pašremonts").

Tādēļ, ja vien zemāk esošajā sadaļā "Pašremonts" nav atļauts citādi, remonts jāveic reģistrētiem profesionāliem remontētājiem, lai izvairītos no drošības problēmām. Reģistrēts profesionāls remontētājs ir profesionāls remontētājs, kuram ražotājs ir piešķīris piekļuvi šī izstrādājuma instrukcijām un rezerves daļu sarakstam saskaņā ar metodēm, kas aprakstītas normatīvajos aktos saskaņā ar Direktīvu 2009/125/EK.

**Tomēr tikai servisa centrs (t. i., pilnvaroti profesionāli remontdarbu veicēji), ar kuru varat sazināties, izmantojot tālruņa numuru, kas norādīts lietotāja rokasgrāmatā / garantijas talonā, vai ar pilnvarotā izplatītāja palīdzību, var sniegt pakalpojumus saskaņā ar garantijas noteikumiem. Tāpēc lūdzam ņemt vērā, ka profesionālu remontdarbu veicēju (kuru nav pilnvarojis Whirlpool) veiktu remontdarbu rezultātā garantija tiks anulēta.**

### **Pašrocīgi veikts remonts**

Galalietotājs var pašrocīgi veikt remontu attiecībā uz šādām rezerves daļām: durvju rokturi, durvju eņģes, paplātes, grozi un durvju blīves (no 2021. gada 1. marta atjaunināts saraksts ir pieejams arī vietnē <https://parts-selfservice.europeanappliances.com>).

Turklāt, lai nodrošinātu izstrādājuma drošību un novērstu nopietnu traumu risku, minētais pašremonts jāveic, ievērojot lietotāja rokasgrāmatā sniegtos norādījumus par pašremontu, vai kas pieejams vietnē <https://parts-selfservice.europeanappliances.com>. Jūsu

drošības labad pirms mēģināt veikt pašremontu, atvienojiet izstrādājumu no kontaktligzdas.

Galalietotāju mēģinājumi labot detaļas, kuras nav iekļautas šajā sarakstā un/vai neievērojot lietotāja rokasgrāmatās sniegtos norādījumus par pašremontu, vai detaļas, kuras ir pieejamas vietnē: <https://parts-selfservice.europeanappliances.com>, var radīt drošības problēmas, kas nav attiecināmas uz Whirlpool, un tādējādi tiks anulēta izstrādājuma garantija.

Tāpēc galalietotājiem ir ļoti ieteicams atturēties no mēģinājumiem veikt remontdarbus, kas neietilpst minētajā rezerves daļu sarakstā, šādos gadījumos sazinoties ar pilnvarotiem profesionāliem remontētājiem vai reģistrētiem profesionāliem remontētājiem. Šādi galalietotāju mēģinājumi var radīt drošības problēmas un sabojāt izstrādājumu, kā arī pēc tam izraisīt ugunsgrēku, plūdus, elektrotraumu un nopietnus miesas bojājumus.

Pilnvarotiem vai reģistrētiem profesionāliem remontdarbu veicējiem ir jāzūtic, piemēram, šādu daļu (bet ne tikai) remonts: kompresors, dzesēšanas ķēde, galvenās plates invertora plate, displeja panelis utt. u.c.

Ja galalietotāji neievēro iepriekš minēto, ražotāju/pārdevēju nevar saukt pie nekādas atbildības.

Jūsu iegādātā ledusskapja rezerves daļu pieejamība ir 10 gadi. Šajā laika periodā būs pieejamas oriģinālās rezerves daļas, lai ledusskapis darbotos pareizi.

Jūsu iegādātā ledusskapja minimālais garantijas ilgums ir 24 mēneši.

Šis produkts ir apriņķots ar "G" enerģijas klases apgaismojuma avotu.

Apgaismojuma avotu šajā izstrādājumā drīkst nomainīt tikai profesionāls remontētājs.



## Pirmiausia perskaitykite šį vadovą!

### Gerbiamas kliente

Dėkojame, kad pasirinkote šį produktą .

Užregistruokite savo gaminius svetainėje [www.register10.eu](http://www.register10.eu)

Mes norime, kad jūs pasiektumėte optimaliausią efektyvumą naudodami šį aukštos kokybės produktą, kuris buvo pagamintas naudojantis aukščiausiomis technologijomis.



Prieš naudodami gaminį atidžiai perskaitykite šį vadovą ir visus kitus pateiktus dokumentus.

Atsižvelkite į visą informaciją ir įspėjimus pateiktus naudotojo vadove. Tokiu būdu, galėsite apsaugoti save ir savo produktą nuo galimų pavojų. Išsaugokite naudotojo vadovą. Pridėkite šį vadovą, jei perleisite produktą kam nors kitam.

### Naudotojo vadove ir ant gaminio naudojami šie simboliai:



Perskaitykite naudotojo vadovą.

 	<p>Gaminio duomenų bazėje saugomą modelio informaciją galite pasiekti apsilankę šioje svetainėje ir paieškoję savo modelio identifikatoriaus (*), esančio energijos vartojimo efektyvumo etiketėje.</p> <p><a href="https://eprel.ec.europa.eu/">https://eprel.ec.europa.eu/</a></p>
<p>SUPPLIER'S NAME</p> 	

Norėdami gauti daugiau informacijos, nuskaitykite ant prietaiso esantį QR kodą



## Turinys

<b>1</b>	<b>Aplinkosaugos instrukcijos .....</b>	<b>50</b>
1.1	Pakavimo medžiagų šalinimas ....	50
<b>2</b>	<b>Šaldytuvas .....</b>	<b>50</b>
<b>3</b>	<b>Įrengimas.....</b>	<b>50</b>
3.1	Įrengimui tinkama vieta .....	50
3.2	Plastikinių montavimo kaladėlių pritvirtinimas.....	51
3.3	Kojų reguliavimas.....	51
3.4	Karšto paviršiaus įspėjimas .....	51
<b>4</b>	<b>Gaminio valdymas.....</b>	<b>51</b>
<b>5</b>	<b>Paruošimas.....</b>	<b>52</b>
5.1	Ką daryti norint sutaupyti energijos .....	52
5.2	Pirmas naudojimas .....	52
5.3	Klimato klasė ir apibrėžimai .....	53
<b>6</b>	<b>Produkto naudojimas .....</b>	<b>54</b>
6.1	Gaminio valdymo skydelis .....	54
6.1.1	Aukštos temperatūros įspėjimas .....	56
6.2	Maisto laikymas jūsų prietaise.....	56
6.3	Daržovių skyrius .....	61
6.4	Pieno produktų šaldymo patalpa .	61
6.5	Durų atidarymo pusės apvertimas	61
6.6	Atidarytų durelių signalas .....	61
6.7	Sulankstoma vyno lentyna.....	62
6.8	Apšvietimo lempos keitimas .....	62
<b>7</b>	<b>Techninė priežiūra ir valymas.....</b>	<b>62</b>
<b>8</b>	<b>Trikčių šalinimas.....</b>	<b>63</b>

# 1 Aplinkosaugos instrukcijos

## 1.1 Pakavimo medžiagų šalinimas

Pakuotės medžiaga yra perdirbama ir pažymėta perdirbimo simboliu .

Todėl įvairios pakuotės dalys turi būti šalinamos atsakingai ir laikantis vietos valdžios institucijų taisyklių, reglamentuojančių atliekų šalinimą.

## 2 Šaldytuvas

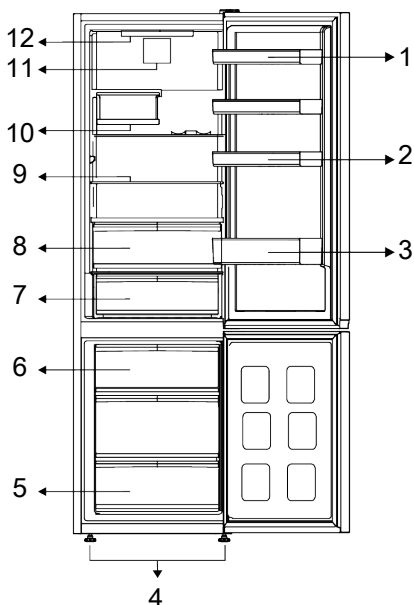

1 \* Reguliuojamos durų lentynos

3 \* Butelių lentyna

5 \* Šaldiklio kamera

7 \* Šaldymo stalčius

9 \* Reguliuojamos lentynos

11 \* Ventilatorius

2 \* Kiaušinių laikikliai

4 \* Reguliuojamos priekinės kojos

6 \* Ledo konteineris

8 \* Šaldymo stalčius

10 \* Sulankstoma vyno dėžė

12 \* Apšviečiantis lemputė

**\*Pasirinktina:** šioje instrukcijoje pateikiamos iliustracijos yra sąlyginės ir gali skirtis nuo konkretaus jūsų prietaiso.

Jei jūsų prietaise tokių dalių nėra, informacija apie jas taikoma kitiems prietaiso modeliams.

## 3 Įrengimas

Visų pirma perskaitykite skyrių „Saugumo instrukcijos“!

### 3.1 Įrengimui tinkama vieta

Dėl gaminio montavimo kreipkitės į įgaliojimą aptarnavimo centrą. Norėdami paruošti gaminį montavimui, peržiūrėkite

informaciją vartotojo vadove ir įsitinkite, kad elektros ir vandens tiekimas atitinka reikalavimus. Jei ne, kvieskite elektriką ir santechniką, kad sutvarkytų komunalines paslaugas.

- Pastatykite prietaisą ant lygaus paviršiaus, kad jis nevibruotų
- Statykite prietaisą bent 30 cm atstumu nuo kaitlentės ir kitų šilumos šaltinių ir bent 5 cm atstumu nuo elektrinių orkaitių.
- Jei šalia statote du aušintuvus, tarp jų palikite bent 4 cm tarpą.
- Laikykite gaminį sausoje vietoje, atokiau nuo tiesioginių saulės spindulių.
- Efektyviam jūšų gaminio veikimui reikalinga tinkama oro cirkuliacija. Jei statysite gaminį į nišą, nepamirškite palikti bent 5 cm tarpo tarp gaminio bei lubų, galinės sienos bei šoninių sienų.
- Patikrinkite, ar galinėje sienelėje esantis apsauginis komponentas yra savo vietoje (jei jis pateiktas kartu su gaminiumi).
- Jei komponento nėra arba jis pamestas ar nukritęs, pastatykite gaminį taip, kad tarp gaminio ir kambario sienų būtų paliktas bent 5 cm tarpas. Paliktas tarpas gale yra svarbus efektyviam gaminio veikimui.

### 3.2 Plastikinių montavimo kaladėlių pritvirtinimas

Šaldytuvo kondensatorius yra gale. Siekiant sumažinti energijos suvartojimą ir padidinti energijos vartojimo efektyvumą,

## 4 Gaminio valdymas

Visų pirma perskaitykite skyrių „Saugumo instrukcijos“!

- Prietaisas skirtas tik maisto produktams laikyti.
- Išjunkite vandens sklendę, jei būsite išvykę (atostogausite) ir nenaudosite ledų gaminimo arba vandens rezervuaro funkcijų ilgą laiką. Kitu atveju, gali ištekėti vanduo.

kondensatoriaus viršus ir apačia turi būti atitraukti ir pritvirtinti, kaip parodyta paveikslėlyje. Patraukus kondensatorių atgal, laikikliai užsifiksuoja ir kondensatoriaus padėtis yra užtikrinama.

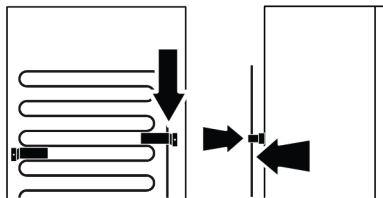

### 3.3 Kojų reguliavimas

Jei prietaisas stovi nestabiliai, pareguliuokite priekines atramas pasukdami į kairę arba į dešinę.

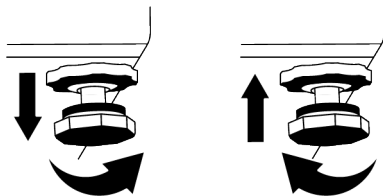

### 3.4 Karšto paviršiaus įspėjimas

Šoninės jūšų produkto sienelės komplektuojamos su šaldančiais vamzdžiais vėsinimo sistemos pagerinimui. Aukšto slėgio skystis gali tekėti per šiuos paviršius ir įkaitinti šonines sienes. Tai yra normalu ir nerodo gedimo.

### Gaminio atjungimas

- Išimkite maistą, kad išvengtumėte blogų kvapų,
- Palaukite, kol ledas ištirps, išvalykite vidų ir leiskite išdžiūti, dureles palikite atidarytas, kad nepažeistumėte korpuso plastiko.

## 5 Paruošimas

Visų pirma perskaitykite skyrių „Saugumo instrukcijos“!

### 5.1 Ką daryti norint sutaupyti energijos

- Šis šaldytuvas nėra skirtas naudoti, kaip įmontuojamas prietaisas.
- Dėdami maistą į šaldytuvą, jo viduje palikite pakankamai vietos, kad oras galėtų tinkamai cirkuliuoti ir vėsinti.
- Kadangi karštas ir drėgnas oras nepateks tiesiai į jūsų gaminį, kai durys nebus atidarytos, todėl jūsų produktas optimizuosis tokiomis sąlygomis, kurių pakaks jūsų maistui apsaugoti. Esant tokioms aplinkybėms, funkcijos ir komponentai, tokie kaip, kompresorius, ventiliatorius, šaldytuvas, atitirpinimas, apšvietimas, ekranas ir t.t., veiks taip, kad būtų taupoma energija.
- Jei yra keletas variantų, stiklinės lentynos turi būti pastatytos taip, kad nebūtų užstatytos galinės sienelės oro išleidimo angos, geriausia taip, kad oro išleidimo angos liktų žemiau stiklinės lentynos. Šis derinys gali pagerinti oro cirkuliaciją ir energijos efektyvumą.
- Laikant primygtinai rekomenduojama naudoti žemiau esantį stalčių.
- Kad būtų pasiektas optimalus rezultatas, galima naudoti greito užšaldymo funkciją (jei yra), likus 24 valandoms iki šviežių maisto produktų įdėjimo į šaldiklį.
- Daugeliu atvejų greito užšaldymo funkcijai pakanka 24 valandų po to, kai į šaldiklį įdedami švieži maisto produktai. Po tam tikro laiko greito užšaldymo funkcija bus išjungta automatiškai.
- Šaldant nedidelį kiekį maisto produktų, greito užšaldymo funkciją po kurio laiko galima išjungti, kad būtų taupoma energija.
- Priklausomai nuo gaminio savybių; šaldytų maisto produktų atitirpinimas aušintuvo skyriuje užtikrins energijos taupymą ir maisto kokybę.

- Kad į šaldytuvo šaldiklio skyrių būtų galima įdėti didžiausią maisto kiekį, reikia išimti viršutinius stalčius ir sudėti maistą ant violinių/stiklinių lentynų.
- Dėkite maistą taip, kaip parodyta žemiau, laikydamiesi atstumo nuo aušinimo kameros skyriaus temperatūros jutiklio. Jei maistas liečiasi su jutikliu, prietaiso energijos suvartojimas gali padidėti.

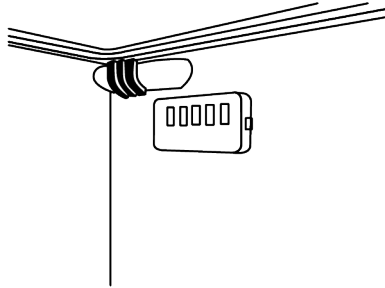

- Norėdami tausoti energiją, maistą, atsižvelgdami į laikymo sąlygas, atitinkamai laikykite šaldytuvo arba šaldymo skyriuje.
- Maisto pakuotės neturi tiesiogiai liestis su temperatūros jutikliu, esančiu šaldiklio skyriuje.

### 5.2 Pirmas naudojimas

Prieš naudodamiesi gaminiu, imkitės reikalingų priemonių naudodamiesi instrukcijomis skyriuose „Saugumo instrukcijos“ ir „Montavimas“.

- Prieš pradėdami naudoti gaminį, palaukite bent 2 valandas, kad būtų užtikrintas visiškas šaldymo efektyvumas.
- Leiskite prietaisui veikti be maisto produktų bent 6 val., neatidarinėkite durelių, jei tai nėra būtina.
- Temperatūros pokytis, kurį sukelia durų atidarymas ir uždarymas naudojant gaminį, paprastai gali sukelti kondensaciją ant durų / korpuso lentynų ir į gaminį dedamų stiklinių indų.

- Kai įsijungs kompresorius, išgirsite triukšmą. Normalu, kad gaminys skleidžia triukšmą, net jei kompresorius neveikia, nes aušinimo sistemoje gali būti suspaustas skystis ir dujos.
- Priekiniams gaminio kraštams būti šiltiems yra normalu. Šios zonos yra numatytos būti šiltos, kad viduje nesikauptų kondensatas.
- Kai kuriuose modeliuose indikatoriaus skydelis automatiškai išsijungia praėjus 1 minutei nuo durelių uždarymo. Jis vėl įsijungs paspaudus bet kurį mygtuką arba atidarius dureles.

### 5.3 Klimato klasė ir apibrėžimai

Žr. klimato klasę savo įrenginio duomenų lentelėje. Viena iš toliau pateiktos informacijos tinka jūsų įrenginiui pagal klimato klasę.

- **SN:** Ilgalaikis vidutinio klimato klimatas: Šis aušinimo įrenginys skirtas naudoti esant aplinkos temperatūrai nuo 10 °C iki 32 °C.
- **N:** Vidutinis klimatas: Šis aušinimo įrenginys skirtas naudoti esant aplinkos temperatūrai nuo 16 °C iki 32 °C.
- **ST:** Subtropinis klimatas: Šis aušinimo įrenginys skirtas naudoti esant aplinkos temperatūrai nuo 16 °C iki 38 °C.
- **T:** Tropinis klimatas: Šis aušinimo įrenginys skirtas naudoti esant aplinkos temperatūrai nuo 16 °C iki 43 °C.

## 6 Produkto naudojimas

### 6.1 Gaminio valdymo skydelis

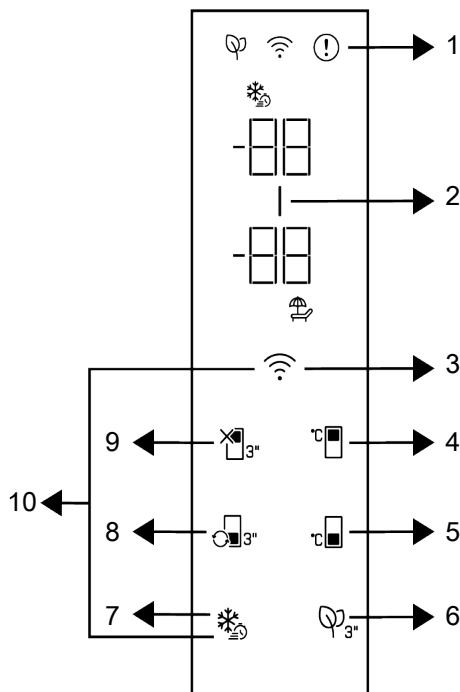

1 \* Klaidos būsenos indikatorius

3 \* Belaidis mygtukas

5 \* Šaldiklio skyriaus temperatūros nustatymo mygtukas

7 \* Greitojo užšaldymo mygtukas

9 \* Aušintuvo skyriaus išjungimo (atostogų) funkcija

2 \* Energijos taupymo funkcijos indikatorius (ekranas išjungtas)

4 \* Aušinimo kameros temperatūros nustatymo mygtukas

6 \* Dezodoranto modulio raktas

8 \* Skyriaus pakeitimo mygtukas

10 \* Mygtukas belaidžio ryšio funkcijoms perstatyti

Visų pirma perskaitykite skyrių „Saugumo instrukcijos“!

Naudojant gaminį jums padės garsinės ir vaizdinės indikatorius skydelio funkcijos.

**\*Pasirinktinai:** Rodomos funkcijos yra neprivalomos, jūsų prietaiso indikatorius skydelyje esančių funkcijų forma ir vieta gali skirtis.

### 1. Klaidos būklės indikatorius

Šis simbolis bus aktyvus, kai jūsų šaldytuvas negalės atlikti tinkamo šaldymo arba jei atsiras bet koks jutiklių gedimas. „E“ bus rodoma šaldiklio kameros temperatūros indikatoriuje ir simboliai tokie kaip 1,2,3... bus rodomi aušinimo kameros temperatūros indikatoriuje. Šie skaičiai ant indikatoriaus suteikia informaciją įgaliojantį tarnybai apie įvykusią klaidą. Šauktukas gali būti rodomas, kai įdedate šiltą maistą į šaldiklio kamerą arba laikote dureles atidarytas ilgą laiką. Tai nėra gedimas, šis įspėjimas bus pašalintas, kai maistas atšals arba kai paspausite bet kurį mygtuką.

### 2. Energijos taupymo funkcijos indikatorius (ekranas išjungtas)

Energijos taupymo funkcija įjungta automatiškai ir energijos taupymo simbolis bus rodomas, kai durelės nėra atidaromos arba yra uždarytos ilgą laiką. Veikiant energijos taupymo funkcijai, išjungiami visi ekrano simboliai, išskyrus energijos taupymo simbolį. Kai yra įjungta elektros taupymo funkcija, paspaudžiant bet kurį mygtuką arba atidarant dureles ši funkcija išjungžiama ir vėl rodomi įprasti ekrano indikatoriai. Ši energijos taupymo funkcija yra aktyvi gamyklinių nuostatų funkcija, jos atšaukti negalima.

### 3. Belaidis raktas

Šis mygtukas naudojamas belaidžiam prisijungimui prie prietaiso per HomeWhiz mobiliąją programėlę. Jei mygtukas paspaudžiamas ilgai (3 sekundes), belaidžio ryšio simbolis ekrane/indikatoriuje mirksės lėtai (0,5 sekundės intervalais). Namų ryšio tinklas inicializuojamas produkte tokiu būdu. Sujungus belaidį ryšį su produktu, belaidžio ryšio simbolis švies visada. Baigę pirmąjį nustatymą, galite įjungti / išjungti ryšį paspausdami šį mygtuką. Trumpai mirktelės belaidžio ryšio tinklo simbolis (intervalais kas 0.2 sek.), iki kol bus nustatytas ryšys. Kai ryšys tampa aktyvus,

belaidžio ryšio simbolis mirksi nuolat. Jei ryšys ilgą laiką nėra aptinkamas, patikrinkite savo ryšio nustatymus ir peržiūrėkite „Gedimų nustatymo“ skyrių esantį šiame vadove. Belaidžiam ryšiui naudokite „HomeWhiz“ programą. Įdiegimo žingsniai yra nurodyti programėlėje diegimo metu. Galite gauti prieigą prie programėlės nuskenavę QR kodą matomą HomeWhiz etiketėje ant produkto. Programą galima gauti iš „App Store“ IOS įrenginiams arba iš „Play Store“ Android įrenginiams. Norėdami gauti daugiau informacijos, apsilankykite adresu <https://www.homewhiz.com/>.

### 4. Aušinimo kameros temperatūros nustatymo mygtukas

Temperatūra nustatoma aušinimo kamrai. Paspaudus mygtuką, aušintuvo skyriaus temperatūra gali būti nustatyta 8 °C, 7 °C, 6 °C, 5 °C, 4 °C, 3 °C, 2 °C ir 1 °C.

### 5. Šaldiklio skyriaus temperatūros nustatymo mygtukas

Temperatūra nustatoma šaldiklio kamrai. Paspaudus mygtuką, galima nustatyti -18 °C, 19°C, -20 °C, -21 °C, -22 °C, -23 °C ir -24 °C temperatūrą.

### 6. Dezodoranto modulio raktas

Paspauskite šį mygtuką 3 sekundes, kad įjungtumėte / išjungtumėte dezodoravimo funkciją. Kai dezodoravimo funkcija yra aktyvi, šviečia dezodoranto modulio piktograma. Kai funkcija aktyvi, dezodoravimo modulis bus periodiškai įjungtas.

### 7. Greito užšaldymo raktas

Paspaudus greitojo užšaldymo mygtuką, turi užsidegti greito užšaldymo simbolis ir įjungti greito užšaldymo funkciją. Šaldiklio skyriaus temperatūra nustatyta -27 °C. Norėdami atšaukti funkciją, dar kartą paspauskite mygtuką. Greito užšaldymo funkcija bus automatiškai atšaukta. Jei norite užšaldyti didelį kiekį šviežių maisto produktų, paspauskite greito užšaldymo mygtuką prieš sudėdami produktus į šaldiklį.

## 8. Skyriaus konvertavimo raktas

Kai 3 sekundes paspaudžiamas skyriaus konvertavimo mygtukas, šaldiklio skyrius atitinkamai persijungia iš aušintuvo, išjungimo ir šaldiklio režimų. Kai jis naudojamas kaip aušintuvo skyrius, skyriaus temperatūra nustatoma kaip 4 °C. OFF režimu skyriaus temperatūros indikatorius turi rodyti „-“.

## 9. Aušinimo kameros išjungimo

(atostogų) nustatymo mygtukas 

Norėdami įjungti atostogų režimą, 3 sekundėms paspauskite mygtuką. Įjungiamas atostogų režimas ir šviečia atostogų simbolis. Aušintuvo skyriaus temperatūros indikatoriuje rodoma „-“ išraiška, o aušintuvo skyrius nevykdo aktyvaus aušinimo režimo. Kai aktyvi ši funkcija, maisto netinka laikyti aušintuvo skyriuje. Kiti skyriai ir toliau aušins pagal anksčiau nustatytas temperatūras. Norėdami režimą išjungti, 3 sekundėms paspauskite mygtuką.

## 10. Mygtukas belaidžio ryšio funkcijoms perstatyti +

Norėdami iš naujo nustatyti belaidžio ryšio nustatymus, greitojo užšaldymo ir belaidžio ryšio klavišus reikia nuspausti vienu metu 3 sekundes. Visa prieš tai buvusi įrašyta vartotojo informacija bus ištrinta ir visi ryšio nustatymai bus atkurti į gamyklinius.

### 6.1.1 Aukštos temperatūros įspėjimas

Šaldytuvo ekrane mirksi "-" nustatytos vertės ir pasigirsta pavojaus signalas, jei šaldiklio skyrius yra per šiltas. Taip gali atsitikti, jei dėl elektros energijos tiekimo sutrikimo pakyla šaldiklio temperatūra. Aukščiausia temperatūra šaldiklio skyriuje rodoma tol, kol paspaudžiamas bet kuris mygtukas. "Jei ekrane yra elektroninis ekranas, rodoma didžiausia pasiekta faktinė temperatūra." Jei ne, mirksi tik "-" ir

įjungiami garsai. Norėdami išjungti žadintuvą, paspauskite bet kurį ekrano mygtuką.

**Temperatūrą šaldymo skyriuje galima nustatyti nuo 1 iki 8 °C, o šaldiklio skyriuje - nuo -24 iki -15 °C. Reguliuojamos temperatūros vertės gali skirtis, jei jos neviršija šių intervalų pagal gaminio specifikacijas.**

## 6.2 Maisto laikymas jūsų prietaise

### Maisto produktų laikymas aušinimo ir šaldymo skyriuose

- Skyriaus temperatūra pastebimai pakyla, jei skyriaus durelės dažnai atidaromos ir uždaromos bei laikomos atidarytos ilgą laiką, tai gali sutrumpinti maisto tarnavimo laiką ir sugadinti maistą.
- Kad nepasikeistų kvapas ir skonis, maistas turi būti laikomas uždarytuose induose.
- Kad aušinimas būtų geresnis ir tolygesnis, maistą dėkite atskirai taip, kad šaltas oras galėtų slinkti pro juos.
- Užtikrinkite oro srautą, palikdami tarpą tarp maisto ir vidinės sienos. Jei maistą atremsite į galinę sienelę, maistas gali užšalti.
- Prieš dėdami į šaldytuvą paruoštus karštus patiekalus pašildykite iki kambario temperatūros. Tada vėsus patiekalą galite sudėti į apatines šaldytuvo lentynas. Šiltus maisto produktus padėkite atokiau nuo greitai gendančių maisto produktų.
- Ypač atkreipkite dėmesį, kad maisto produktai, parduodami kaip šaldyti, nesumaišomi su šviežiais.
- Atšildykite šaldytą maistą aušinimo skyriuje. Taip galite atvėsinti aušinimo skyrių naudodami šaldytą maistą ir taip sutaupyti energijos.
- Laikant neprinokusius atogrąžų vaisius (mangų, melionų veisles, papajas, bananus, ananasus) šaldytuve, gali

paspartėti nokimo procesas. Tai nerekomenduojama, nes sutrumpės laikymo laikas.

- Svogūnus, česnakus, imbierus ir kitas šakniavaisines daržoves turėtumėte laikyti tamsioje ir šaltoje patalpoje, o ne šaldytuve.
- Jei pastebėjote, kad maistas sugedo šaldytuve, išmeskite jį ir išvalykite priedus, kurie su juo lietė.
- Kad dideliuose puoduose verdami patiekalai, pavyzdžiui, sriubos ir troškiniai, greitai atvėstų, galite juos sudėti į šaldytuvą, atskirdami juos į savo negilias talpyklas.
- Nepakuotus maisto produktus padėkite atokiau nuo kiaušinių.
- Vaisius ir daržoves laikykite atskirai ir kiekvieną veislę laikykite kartu (pavyzdžiui, obuoliai su obuoliais, morkos su morkomis).
- Iš plastikinio maišelio išimkite žalias daržoves ir įdėkite į šaldytuvą, suvynioję į popierinį rankšluostį ar šluostę. Jei išplaunate tokio tipo maistą prieš dėdami juos į šaldytuvą, nepamirškite jų išdžiovinti.

- Galite sukurti drėgną aplinką ir užtikrinti oro srautą laikydami vaisius ir daržoves, kurie linkę džiūti, perforuotuose arba neužsandarintuose plastikiniuose maišeliuose.
- Išskyrus tuos atvejus, kai aplinkoje yra ekstremalios aplinkybės, jei jūsų gaminiui (rekomenduojamų verčių lentelėje) nustatytos nurodytos nustatytos vertės, maistas ilgiau išlieka šviežias tiek šaldymo skyriuje, tiek šaldiklio skyriuje.
- Aušinimo skyriuje nelaikykite šalčiui jautrių daržovių, pvz., lapinių daržovių, pomidorų, agurkų. Jei jums nereikia naudoti aušinimo skyriaus stalčių daržovėms laikyti, valdymo skydelyje nustatykite, kad šaldytuvo temperatūra būtų 5 °C arba didesnė.

### Maisto produktų laikymas aušinimo skyriuje

Aušinimo skyriuje laikomo maisto temperatūra gali varijuoti nuo +3 °C iki -3 °C. Aušinimo skyriaus temperatūra gali nukristi iki 0 °C. Tokia temperatūra netinkama šviežiems vaisiams ir daržovėms laikyti. Jei tenka laikyti maistą šaltuose stalčiuose, nustatykite šaldytuvo temperatūrą į 5 °C ar didesnę.

Laikykite maisto produktus įvairiose vietose pagal jų savybes:	
Maistas	Vieta
Kiaušiniai	Durų lentyna
Pieno produktai (sviestas, sūris)	Jei yra, nulinio laipsnio (pusryčių maistui) skyrius / šaldymo skyrius
Vaisiai, daržovės ir žalumynai	Vaisių ir daržovių skyrius, daržovių skyrius arba; Šviežio maisto skyriuje, daržovių stalčiuje arba „Everfresh+“ stalčiuje (jei toks yra), su sąlyga, kad nustatyta didesnė kaip 5 °C šaldytuvo temperatūra
Šviežia mėsa, paukštiena, žuvis, dešra ir t. t. Virtas maistas	Jei yra, nulinio laipsnio (pusryčių maistui) skyrius / šaldymo skyrius
Paruošta patiekti maisto produktus, supakuotus produktus, konservus ir marinuotus agurkus	Viršutinės lentynos arba durų lentyna
Gėrimai, buteliai, prieskoniai ir užkandžiai	Durų lentyna

### Maisto laikymas šaldiklio skyriuje

- Greito užšaldymo funkciją galite įjungti likus 4-6 valandoms iki užšaldymo ir atlikti greitesnį aušinimą.
- Prieš dėdami karštus patiekalus į šaldiklio skyrių, pašildykite iki kambario temperatūros.
- Šaldomas maistas turi būti padalinamas į porcijas priklausomai nuo suvartojimo ir šaldomas atskirose pakuotėse.

- Maisto produktus rekomenduojama supakuoti prieš dedant juos į šaldiklį.
- Kad nesibaigtų laikymo laikas, pagal skirtingų maisto produktų laikymo laiką ant pakuotės užrašykite produkto užšaldymo datą, laiką ir pavadinimą.
- Greitai suvartokite atšildytus maisto produktus. Atšildytų maisto produktų negalima vėl užšaldyti, nebent jie iškepti. Nesaugu vartoti šaldytų šviežių maisto produktų nevirti, kai jie atšildyti.
- Kai šaldote šviežius maisto produktus, nesilieskite su jau užšaldytais maisto produktais. Priešingu atveju šaldyti maisto produktai bus atitirpinti.
- Pirkite šaldytus maisto produktus, laikomus -18 °C arba žemesnėje temperatūroje.
- Nepirkite maisto produktų, kurių pakuotės yra padengtos ledu ir pan. Tai reiškia, kad produktas gali būti iš dalies atitirpęs ir užšaldytas. Temperatūra turi įtakos maisto kokybei.
- Laikykite maistą atsižvelgdami į gamintojo nurodytą laikymo laiką. Iš šaldiklio išimkite tik tiek maisto, kiek jums reikia.
- Išskyrus tuos atvejus, kai aplinkoje yra ekstremalios aplinkybės, jei jūsų gaminiui (rekomenduojamų verčių lentelėje) nustatytos nurodytos nustatytos vertės, maistas ilgiau išlieka šviežias tiek šviežio maisto skyriuje, tiek šaldiklio skyriuje.
- Jei šviežio maisto skyriuje nustatyta žemesnė temperatūra, švieži vaisiai ir daržovės gali būti iš dalies užšalę.
- Dviejų žvaigždučių skyriai tinka iš anksto užšaldytiems maisto produktams. Galima laikyti ledus ir ledo kubelius.
- Maistą užšaldykite tik 4 žvaigždučių skyriuje.

### **Maisto produktų, kurie parduodami sušaldyti, laikymas**

- Dėdami laikyti maisto produktus, vadovaukitės šiose instrukcijose nurodytomis laiko vertėmis.
- Siekiant apsaugoti maisto kokybę, laiko tarpas tarp pirkimo operacijos ir laikymo turi būti kuo trumpesnis.

Mėsa ir žuvis		Paruošimas	Ilgiausias laikymo laikas (mėnesiai)	
Mėšos produktai	Veršiena	Kepsniai	Supjaustyti juos 2 cm storio pjausniais ir padėti tarp jų foliją arba sandariai apvynioti maistine plėvele	6-8
		Skrudinta mėsa	Supakuoti mėsos gabalėlius į šaldymui skirta maišelį arba sandariai suvynioti maistinėje plėvelėje	6-8
		Kubeliai	Mažais gabaliukais	6-8
	Aviena	Šniceliai, pjausniai	Įdėti foliją tarp supjaustytų riekelių arba suvynioti atskirai maistinėje plėvelėje	6-8
		Pjausniai	Įdėti foliją tarp supjaustytų riekelių arba suvynioti atskirai maistinėje plėvelėje	4-8
		Skrudinta mėsa	Supakuoti mėsos gabalėlius į šaldymui skirta maišelį arba sandariai suvynioti maistinėje plėvelėje	4-8
	Jautiena	Kubeliai	Supakuoti mėsos gabalėlius į šaldymui skirta maišelį arba sandariai suvynioti maistinėje plėvelėje	4-8
		Skrudinta mėsa	Supakuoti mėsos gabalėlius į šaldymui skirta maišelį arba sandariai suvynioti maistinėje plėvelėje	8-12
		Kepsniai	Supjaustyti juos 2 cm storio pjausniais ir padėti tarp jų foliją arba sandariai apvynioti maistine plėvele	8-12
		Virta mėsa	Supakuoti mažais gabaliukais šaldymui skirtuose maišeliuose	8-12
	Faršas	Be prieskonių, plokščiuose maišeliuose	1-3	
	Subproduktai (gabalai)	Gabalėliais	1-3	
	Fermentuota dešra - Saliamis	Turėtų būti supakuota net jei jau yra pakuotėje	1-3	
	Kumpelis	Patalpinant folijoje ir įdėjus foliją tarp riekelių	2-3	
	Paukštiena ir laukinė mėsa	Vištiena ir Kalakutiena	Suvynioti į foliją	4-6
		Žąsis	Suvynioti į foliją (porcijos neturėtų būti didesnės nei 2.5 kg)	4-6
		Antis	Suvynioti į foliją (porcijos neturėtų būti didesnės nei 2.5 kg)	4-6
Elnias, triušis, stirna		Suvynioti į foliją (porcijos neturėtų būti didesnės nei 2.5 kg ir kaulai turėtų būti atskirti)	6-8	
Žuvis ir jūros gėrybės	Gėlavandenės žuvis (upėtakiai, karpiai, gervės, šamai)		2	
	Liesos žuvis (jūrų ešerys, otas, jūrų liežuviai)		4-6	
	Riebi žuvis (dryžieji tunai, skumbrė, mėlynoji žuvis, raudonoji moliuska, ančiuvis)	Kruopščiai išvalius vidų ir žvynus, reikia nuplauti ir išdžiovinti, o prirėkus nupjauti uodegą ir galvą.	2-4	
	Vėžiagyviai	Išvalyti ir maišeliuose	4-6	
	Ikrai	Savo pakuotėje, aliuminiame arba plastikiniame inde	2-3	

Lentelėje nurodytas laikymo laikas yra pagrįstas -18°C laikymo temperatūra.

Vaisiai ir daržovės	Paruošimas	Ilgiausias laikymo laikas (mėnesiai)
Šparaginės pupelės ir pupelės	Greitai apvirti 3 minutes po plovimo ir supjaustyti mažais gabalėliais	10-13
Žalieji žirneliai	Greitai apvirti 2 minutes po plovimo ir išaižymo	10-12
Kopūstai	Nuvalyti ir greitai apvirti 1-2 min.	6-8
Morkos	Greitai apvirti 3-4 minutes po plovimo ir supjaustyti mažais gabalėliais	12
Paprikos	Apvirti 2-3 minutes, išpjovus stiebą, padalijus į dvi dalis ir atskiriant sėklas	8-10
Špinatai	Nuvalyti, nuplauti ir greitai apvirti 2 min.	6-9
Porai	Supjaustyti ir greitai apvirti 5 min.	6-8
Žiedinis kopūstas	Greitai apvirti su šiek tiek citrinos sulčių vandenyje 3–5 minutes, atskyrus lapus, šerdį supjaustyti gabalėliais	10-12
Baklažanai	Greitai apvirti 4 minutes po plovimo ir supjaustyti 2cm gabalėliais	10-12
Moliūgas	Greitai apvirti 2-3 minutes po plovimo ir supjaustyti 2cm gabalėliais	8-10
Grybai	Šiek tiek apkepęs aliejuje ir užlašinus citrinos sulčių	2-3
Kukurūzai	Išvalius pakuoti burbulėje arba atskyrus	12
Obuoliai ir kriaušės	Nulupti, supjaustyti ir greitai apvirti 2-3 min.	8-10
Abrikosai ir persikai	Padalinti per pusę ir išimti sėklas	4-6
Braškės ir avietės	Nuplauti ir išimti vidų	8-12
Kepti vaisiai	Pridėti 10% cukraus į indą	12
Slyvos, vyšnios, rūgščiosios vyšnios	Nuplauti ir išimti kotelius	8-12

Lentelėje nurodytas laikymo laikas yra pagrįstas -18°C laikymo temperatūra.

Pieno produktai	Paruošimas	Ilgiausias laikymo laikas(mėnesiai)	Laikymo sąlygos
Sūris (išskyrus fetos sūrį)	Patalpinant folijoje ir įdėjus foliją tarp riekių	6-8	Gali būti paliekamas originalioje pakuotėje trumpam laiko tarpui. Ilgesniam laiko tarpui, turėtų būti įvyniojamas į aliuminio arba plastikinę foliją.
Sviestas, margarinas	Savo pakuotėje	6	Savo pakuotėje arba plastikiniuose indeliuose

Lentelėje nurodytas laikymo laikas yra pagrįstas -18°C laikymo temperatūra.

Šviežių maisto produktų kiekis, kurį galima užšaldyti tam tikrą laiką, yra nurodytas rūšies etiketėje.

Šaldiklio kamera Nustatymas	Aušinimo kamera Nustatymas	Pastabos
-22°C	2°C	Tai numatytasis rekomenduojamas nustatymas Šis nustatymas rekomenduojamas, jei aplinkos temperatūra yra žemesnė nei 30°C.

## Šaldiklio detalės

Pagal IEC 62552 standartą šaldiklis turi užšaldyti iki 4,5 kg maisto produktų iki  $-18^{\circ}\text{C}$  ar žemesnės temperatūros esant  $25^{\circ}\text{C}$  kambario temperatūrai per 24 valandas kiekvieniems 100 litrų šaldiklio tūrio.

Ilgą laiką užšaldytus maisto produktus galima laikyti tik prie  $-18^{\circ}\text{C}$  ar žemesnės temperatūros.

Taip maisto produktai išliks švieži ne vieną mėnesį (juos užšaldžius iki  $-18^{\circ}\text{C}$  ar žemesnės temperatūros).

Maisto produktai, kuriuos užšaldote, neturi liestis prie jau užšaldytų, nes pastarieji iš dalies atšils.

Norėdami pailginti laikymo laiką, daržoves išvirkite ir leiskite vandeniui nubėgti. Po to sudėkite maistą į orui nelaidžias pakuotes ir sudėkite į šaldiklį. Nešaldykite bananų, pomidorų, salotų, salierų, virtų kiaušinių, bulvių ir panašių maisto produktų. Jei šie maisto produktai yra užšaldyti, tai turės neigiamos įtakos tik maistinėms vertėms ir valgymo savybėms. Dėl puvimo, kuris keltų grėsmę žmonių sveikatai, nekyla klausimas.

## Maisto padėjimas

**Šaldiklio skyriaus lentynos:** įvairūs šaldyti maisto produktai, pavyzdžiui, mėsa, žuvis, ledai, daržovės ir kt.

**Šaldytuvo skyriaus lentynos:** maisto produktai puoduose, uždengtose lėkštėse ir uždengtose dėžutėse, kiaušiniai (uždarytoje dėžutėje)

**Šaldytuvo skyriaus durelių lentynos:** maži ir supakuoti maisto produktai ar gėrimai

**Crisper:** daržovės ir vaisiai

**Šviežio maisto skyrius:** delikatesai (pusryčių maistas, mėsos produktai, kuriuos reikia suvartoti per trumpą laiką)

## 6.3 Daržovių skyrius

Šaldytuvo trašku tuvas sukurtas taip, kad daržovės būtų šviežios, išsaugant jų drėgmę. Tam skirtas intensyvesnis oro cirkulavimas, nukreiptas į daržovių skyriaus zoną. Dėžėse laikykite vaisius ir

daržoves. Žaliuosius lapinius traškučius ir vaisius laikykite atskirai, kad jie ilgiau išliktų švieži.

## 6.4 Pieno produktų šaldymo patalpa

LT

### Šaldymo stalčius

Šaldymo stalčius gali pasiekti žemesnę temperatūrą aušintuvo skyriuje. Šį stalčių naudokite delikateso gaminiams (saliams, dešra ir kt.) ir pieno produktams, kuriems reikalingos šaltesnės laikymo sąlygos, arba mėšai, vištienai ar žuviai greitai suvartoti. Šiame stalčiuje netinka laikyti vaisių ir daržovių.

## 6.5 Durų atidarymo pusės apvertimas

Jūsų šaldytuvo durų atidarymo pusė gali būti pakeista pagal vietą, kurioje jas padėjote. Kai jums to reikia, būtinai kreipkitės į artimiausią įgaliotą tarnybą.

## 6.6 Atidarytų durelių signalas

Jūsų šaldytuvo durų atidarymo įspėjimo sistema gali skirtis priklausomai nuo modelio.

### Versija 1;

Jei gaminio durelės tam tikrą laiką lieka atidarytos (nuo 60 s iki 120 s), pasigirsta įspėjamasis garsinis signalas; priklausomai nuo gaminio modelio, taip pat gali būti rodomas vaizdinis įspėjamasis signalas (šviesos blyksnis). Uždarius įrenginio dureles arba paspaudus mygtuką įrenginio ekrane, jei toks yra, įspėjamasis garsas nutrūks.

### Versija 2;

Jei prietaiso durelės tam tikrą laiką lieka atidarytos (nuo 60 s iki 120 s), pasigirsta atidarytų durų perspėjimas. Atidarytų durų perspėjimas skamba palaipsniui. Pirmiausia pradeda skambėti garsinis įspėjimas. Po 4 minučių, jei durelės vis dar neuždarytos, įsijungia vaizdinis įspėjimas (apšvietimo blyksnis). Perspėjimas apie atidarytas duris bus atidėtas tam tikram laikui (nuo 60 s iki 120 s), kai bus

paspaustas bet kuris gaminio ekrano klavišas, jei toks yra. Tada procesas prasidės iš naujo. Uždarius įrenginio dureles, atidarytų durų įspėjimas bus atšauktas.

## 6.7 Sulankstoma vyno lentyna

Tai leidžia vartotojui prireikus laikyti vyno butelius. Norėdami naudoti stovo dalį, suimkite už plastikinės dalies ir švelniai patraukite žemyn. Dabar galite naudoti sulankstomą vyno lentyną.



Ant sulankstomos vyno lentynos rekomenduojama laikyti ne daugiau kaip 2 vyno butelius.

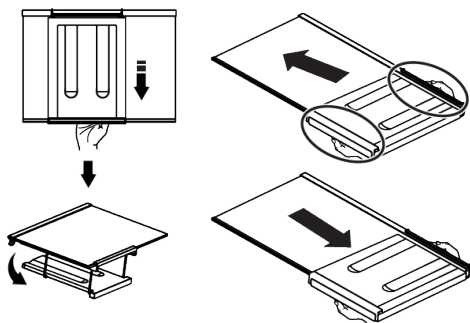

## 7 Techninė priežiūra ir valymas

Visų pirma perskaitykite skyrių „Saugumo instrukcijos“!

Prieš valydami gaminį, atjunkite jį nuo elektros tinklo arba išjunkite saugiklį, prie kurio jis prijungtas.

Dėl jokios priežasties nestatykite rankų, kojų ar metalinių daiktų po šaldytuvu arba tarp šaldytuvo ir grindų. Gali užstrigti arba bet koks aštrus kraštas gali sužaloti asmenį.

- Gaminio valymui nenaudokite aštrių ar abrazyvinių įrankių. Nenaudokite tokių medžiagų kaip buitinės valymo priemonės, plovikliai, dujos, benzinai, skiedikliai, alkoholis, vaškas ir kt.
- Dulkės turi būti pašalintos nuo vėdinimo grotelių gaminio gale bent kartą per metus (dangčio atidaryti nereikia) Gaminį valykite drėgnu audeklu.

Norėdami sugrupuoti vyno lentyną, pirmiausia išimkite stiklinę lentyną iš šaldytuvo. Padėkite jį ant stiklinės lentynos, stumdami plastikinę dalį per priekinius ir galinius griovelius, kaip parodyta paveikslėlyje. Produktas bus paruoštas naudoti su sulankstoma vyno lentyna.

Norėdami išimti sulankstomą vyno lentyną, pirmiausia išimkite stiklinę lentyną iš šaldytuvo. Tada suimkite plastikinę dalį ir traukite bet kuria kryptimi. Dabar, kai reikia, gaminį galite naudoti be sulankstomos vyno lentynos.

## 6.8 Apšvietimo lempos keitimas

Paskambinkite įgaliotajai tarnybai, kai bus pakeista jūsų šaldytuvo apšvietimui naudojama lemputė / šviesos diodas.

Šiame prietaise naudojamų lempučių negalima naudoti namų apšvietimui. Ši lemputė skirta tik padėti saugiai ir patogiai sudėti maisto produktus į šaldytuvą ar šaldiklį.

- Saugokite, kad vandens nepatektų į lempos dangtelį ir kitas elektrines dalis.
- Dureles valykite drėgnu audeklu. Išimkite iš vidaus visus produktus, ištraukite lentynėles. Iš durų lentynėles ištraukite išskeldami į viršų. Išvalykite ir išdžiovinkite lentynėles, tada iš viršaus įstatykite atgal į vietą.
- Nevalykite prietaiso išorinių paviršių ar chromuotų detalių vandeniu su chloru ar valikliais. Dėl chloro metaliniai paviršiai ims rūdyti.
- Nenaudokite aštrių ir abrazyvinių įrankių, muilo, buitinių valymo priemonių, ploviklių, dujų, benzino, lako ir panašių medžiagų, kad būtų išvengta plastiko dalies deformacijos ir atspaudų

pašalinimo. Naudokite šiltą vandenį ir minkštą šluostę valymui, o tada išdžiovinkite.

- Produktams be No-Frost funkcijos, vandens lašai ir ledas iki piršto storumo gali atsirasti galinėse šaldiklio kameros sienelėse. Nevalykite ir netepkite aliejų ar panašių medžiagų.
- Naudokite sudrėkintą mikropluošto šluostę išorinių paviršių valymui. Kempinės ir kitokio tipo šluostės gali subraižyti paviršius.
- Kad išvalytumėte visus nuimamus komponentus vidaus valymo metu, nuplaukite juos su vidutinio stiprumo tirpalu iš muilo, vandens ir gazuoto vandens. Nuplaukite ir gerai nusauskite. Venkite vandens ir apšviečiamų dalių ir valdymo skydelio kontakto.
- Nenaudokite acto, izopropilo alkoholio ar kitos alkoholio pagrindo priemonės jokiam vidaus paviršiui.

### **Nerūdijančiojo plieno išoriniai paviršiai**

Naudokite neabrazyvinę nerūdijančio plieno valymo priemonę ir naudokite ją su minkšta šluoste neturinčia pūkelių. Kad

## **8 Trikčių šalinimas**

Visų pirma perskaitykite skyrių „Saugumo instrukcijos“!

Prieš kreipdamiesi į aptarnavimo tarnybą, patikrinkite šį sąrašą. Taip sutaupysite laiko ir pinigų. Į šį sąrašą įtraukiami dažni skundai, nesusiję su gamybos ar medžiagų gedimu. Tam tikros čia paminėtos funkcijos gali būti netaikomos jūsų gaminiui.

Jei problema išlieka ir po to, kai vykdote šiame skyriuje pateiktas instrukcijas, susisiekite su pardavėju arba įgaliotuoju aptarnavimo centru. Nebandykite taisyti gaminio.

### **Šaldytuvas neveikia.**

- Maitinimo kištukas nėra iki galo įstatytas. >>> Įjunkite jį, kad visiškai įsitvirtintumėte lizde.

nublizgintumėte, švelniai nuvalykite paviršius su mikropluošto šluoste sudrėkinta vandeniu ir naudokite sauso poliravimo zomšą. Visada sekite nerūdijančio plieno raštą.

### **Kvapų išvengimas**

Iš gamyklos prietaisas pristatomas be jokių kvepiančių medžiagų, Tačiau netinkamai laikant maistą ir netinkamai valant vidaus paviršius gali atsirasti kvapų.

- Kad taip neatsitiktų, kas 15 dienų valykite vidų gazuotu vandeniu.
- Maisto produktus laikykite uždarytuose induose, nes mikroorganizmai, atsirandantys iš maisto produktų, laikomų neuždarytuose induose, sukels blogą kvapą.
- Nelaikykite šaldytuve maisto produktų, kurie sugedę ar kurių galiojimo laikas pasibaigęs.

### **Plastikinių paviršių apsauga**

Ant plastikinių paviršių išpiltas aliejus gali paviršių pažeisti, todėl jį būtina nedelsiant nuvalyti šiltu vandeniu.

- Saugiklis, prijungtas prie gaminio maitinimo lizdo, arba pagrindinis saugiklis perdegė. >>> Patikrinkite saugiklį.

### **Kondensatas ant aušintuvo skyriaus šoninės sienelės (MULTI ZONE, COOL CONTROL ir FLEXI ZONE).**

- Dūrys atidaromos per dažnai. >>> Stenkitės neatidaryti gaminio durelių per dažnai.
- Aplinka per drėgna. >>> Nemontuokite gaminio drėgnoje aplinkoje.
- Maisto produktai, kuriuose yra skysčių, laikomi sandariuose laikikliuose. >>> Maisto produktus, kuriuose yra skysčių, laikykite sandariuose laikikliuose.
- Gaminio durelės paliekamos atviros. >>> Nelaikykite gaminio durelių atidarytų ilgą laiką.

- Termostatas nustatytas į labai vėsią temperatūrą. >>> Nustatykite termostatą į tinkamą temperatūrą.

### **Kompresorius neveikia.**

- Staigaus elektros energijos tiekimo sutrikimo atveju arba ištraukus maitinimo kištuką ir vėl įjungus, dujų slėgis gaminio aušinimo sistemoje nėra subalansuotas, todėl suveikia kompresoriaus šiluminė apsauga. Gaminys vėl įsijungs maždaug po 6 minučių. Jei pasibaigus šiam laikotarpiui produktas nepasileidžia iš naujo, susisieki su aptarnavimo centru.
- Atitirpinimas aktyvus. >>> Tai normalu visiškai automatiniam atitirpinimo produktui. Atitirpinimas atliekamas periodiškai.
- Gaminys neprijungtas. >>> Įsitikinkite, kad maitinimo laidas įjungtas.
- Neteisingas temperatūros nustatymas. >>> Pasirinkite tinkamą temperatūros nustatymą.
- Elektra dingo. >>> Gaminys toliau veiks įprastai, kai bus atkurtas maitinimas.

### **Šaldytuvo veikimo triukšmas didėja naudojimo metu.**

- Gaminio veikimo charakteristikos gali skirtis priklausomai nuo aplinkos temperatūros svyravimų. Tai normalu ir nėra gedimas.

### **Šaldytuvus veikia per dažnai arba per ilgai.**

- Naujas produktas gali būti didesnis nei ankstesnis. Didesni produktai veiks ilgiau.
- Kambario temperatūra gali būti aukšta. >>> Produktas paprastai veiks ilgą laiką aukštesnėje kambario temperatūroje.
- Gali būti, kad gaminys neseniai buvo prijungtas prie maitinimo tinklo arba į jį įdėtas naujas maisto produktas. >>> Produktas užtruks ilgiau, kol jis pasieks nustatytą temperatūrą, kai neseniai įjungtas arba įdedamas naujas maisto produktas. Tai normalu.

- Į gaminį neseniai galėjo būti įdėtas didelis karšto maisto kiekis. >>> Nedėkite į gaminį karšto maisto.
- Duryš buvo dažnai atidaromos arba laikomos atidarytos ilgą laiką. >>> Šiltas oras, judantis viduje, privers gaminį veikti ilgiau. Neatidarinėkite durelių per dažnai.
- Šaldiklio arba šaldytuvo duryš gali būti praviros. >>> Patikrinkite, ar duryš visiškai uždarytos.
- Gaminio temperatūra gali būti nustatyta per žemai. >>> Nustatykite aukštesnę temperatūrą ir palaukite, kol gaminys pasieks nustatytą temperatūrą.
- Aušintuvo arba šaldiklio durelių poveržlė gali būti nešvari, susidėvėjusi, sulūžusi arba netinkamai nusistovėjusi. >>> Išvalykite arba pakeiskite tarpiklį. Dėl pažeistos / suplyšusios durelių poveržlės gaminys veiks ilgiau, kad išlaikytų esamą temperatūrą.

### **Šaldiklio temperatūra labai žema, bet vėsesnio pakanka.**

- Šaldiklio skyriaus temperatūra nustatyta labai žemai. >>> Nustatykite aukštesnę šaldiklio kameros temperatūrą ir patikrinkite dar kartą.

### **Aušintuvo temperatūra yra labai žema, bet šaldiklio temperatūra yra tinkama.**

- Aušintuvo skyriaus temperatūra nustatyta labai žemai. >>> Nustatykite aukštesnę aušintuvo skyriaus temperatūrą ir patikrinkite dar kartą.

### **Maisto produktai, laikomi vėsesnio skyriaus stalčiuose, užšaldomi.**

- Aušintuvo skyriaus temperatūra nustatyta labai žemai. >>> Nustatykite aukštesnę aušintuvo skyriaus temperatūrą ir patikrinkite dar kartą.

### **Temperatūra šaldytuve arba šaldiklyje per aukšta.**

- Aušintuvo skyriaus temperatūra nustatyta labai aukštai. >>> Aušintuvo skyriaus temperatūros nustatymas turi įtakos temperatūrai šaldiklio skyriuje. Palaukite, kol atitinkamą dalių

temperatūra pasieks pakankamą lygį, pakeisdama aušintuvo arba šaldiklio skyrių temperatūrą.

- Durys buvo dažnai atidaromos arba laikomos atidarytos ilgą laiką. >>> Neatidarinėkite durelių per dažnai.
- Durys gali būti praviros. >>> Visiškai uždarykite duris.
- Gali būti, kad gaminys neseniai buvo prijungtas prie maitinimo tinklo arba į jį įdėtas naujas maisto produktas. >>> Tai normalu. Produktas užtruks ilgiau, kol jis pasieks nustatytą temperatūrą, kai neseniai įjungtas arba įdedamas naujas maisto produktas.
- Į gaminį neseniai galėjo būti įdėtas didelis karšto maisto kiekis. >>> Nedėkite į gaminį karšto maisto.

### **Drebulyb ar triukšmas.**

- Paviršius nėra lygus arba patvarus >>> Jei gaminys dreba lėtai judant, sureguliuokite stovus, kad gaminys būtų subalansuotas. Taip pat įsitikinkite, kad žemė yra pakankamai patvari, kad galėtų išlaikyti gaminį.
- Bet kokie ant gaminio padėti daiktai gali kelti triukšmą. >>> Pašalinkite visus ant gaminio esančius daiktus.
- Gaminys skleidžia skysčių tekėjimo, purškimo ir pan. triukšmą.
- Gaminio veikimo principai susiję su skysčių ir dujų srautais. >>> Tai normalu, o ne gedimas.

### **Iš gaminio sklinda vėjo pučiamas garsas.**

- Produktas aušinimo procesui naudoja ventiliatorių. Tai normalu ir nėra gedimas.

### **Ant gaminio vidinių sienelių susidaro kondensatas.**

- Karštas ar drėgnas oras padidins apledėjimą ir kondensatą. Tai normalu ir nėra gedimas.
- Durys buvo dažnai atidaromos arba laikomos atidarytos ilgą laiką. >>> Neatidarinėkite durų per dažnai; jei atidaryta, uždarykite duris.
- Durys gali būti praviros. >>> Visiškai uždarykite duris.

### **Ant gaminio išorės arba tarp durelių susidaro kondensatas.**

- Aplinkos oras gali būti drėgnas, drėgnu oru tai visiškai normalu. >>> Sumažėjus drėgmei, kondensatas išsisklaidys.

### **Viduje nemalonus kvapas.**

- Produktas nėra reguliariai valomas. >>> Reguliariai valykite vidų naudodami kempinę, šiltą vandenį ir gazuotą vandenį.
- Tam tikri laikikliai ir pakavimo medžiagos gali sukelti kvapą. >>> Naudokite laikiklius ir pakavimo medžiagas be kvapo.
- Maisto produktai buvo sudėti į neužsandarintus laikiklius. >>> Maistą laikykite uždaroje talpose. Iš neuždarytų maisto produktų gali pasklisti mikroorganizmai ir sukelti blogą kvapą.
- Iš gaminio pašalinkite visus pasibaigusio galiojimo ar sugedusius maisto produktus.

### **Durys neužsidaro.**

- Maisto pakuotės gali užkimšti duris. >>> Perkelkite visus daiktus, blokuojančius duris.
- Gaminys stovi ne visiškai vertikaliaje padėtyje ant žemės. >>> Sureguliuokite stovus, kad subalansuotumėte gaminį.
- Paviršius nėra lygus arba patvarus >>> Įsitikinkite, kad paviršius yra plokščias ir pakankamai patvarus, kad galėtų išlaikyti gaminį.

### **Traškučiai užstrigo.**

- Maisto produktai gali liestis su viršutine stalčiaus dalimi. >>> Pertvarkykite stalčiuje esančius maisto produktus.

### **Gaminio paviršiaus temperatūra.**

- Kai gaminys veikia, tarp dviejų durelių, ant šoninių skydelių ir galinių grotelių gali būti stebima aukšta temperatūra. Tai yra normalu ir nerodo gedimo.

### **Atidarius dureles, ventiliatorius veikia toliau.**

- Ventiliatorius gali veikti toliau, kai atidarytos šaldiklio durys.

Jei problema išlieka ir po to, kai vykdomė šiam skyriuje pateiktas instrukcijas, susisiekite su pardavėju arba įgaliotuoju aptarnavimo centru. Nebandykite taisyti gaminio. Tai normalu.

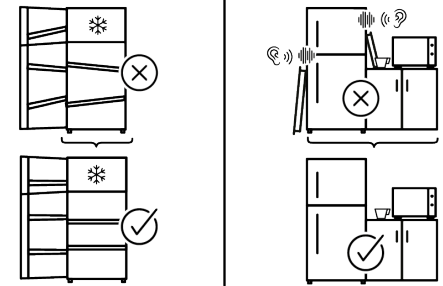
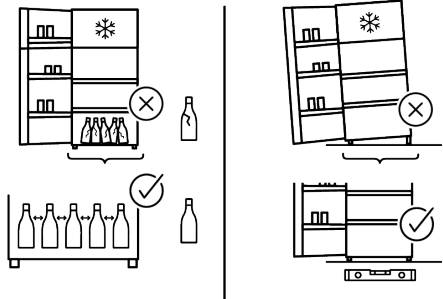
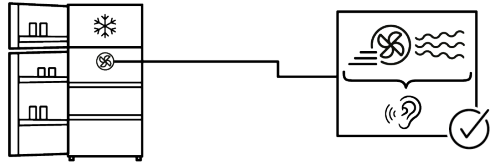
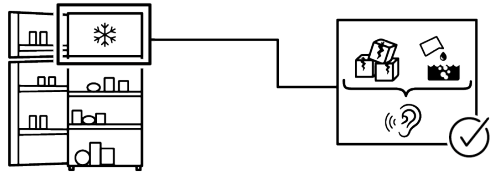
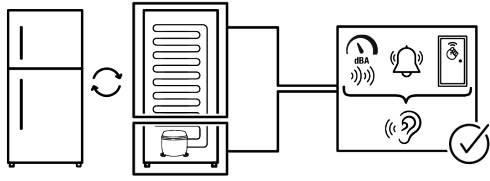

## ATSAKOMYBĖS ATSIKALPIMO PAREIŠKIMAS

Kai kuriuos (paprastus) gedimus galutinis vartotojas gali tinkamai pašalinti be jokių saugumo problemų ar nesaugaus naudojimo, jei jie atliekami laikantis toliau pateiktų nurodymų (žr. skyrių „Savarankiškas remontas“).

Todėl, jei toliau skyriuje „Savarankiškas remontas“ nenurodyta kitaip, siekiant išvengti saugos problemų, remontas turi būti paliekamas profesionaliems meistrams. Profesionalus meistras yra profesionalus meistras, kuriam gamintojas suteikė prieigą prie šio gaminio instrukcijų ir atsarginių dalių sąrašo vadovaudamasis teisės aktuose aprašytomis metodais pagal Direktivą 2009/125/EB.

**Tačiau tik techninės priežiūros atstovai (t. y. įgalioti profesionalūs meistrai), su kuriais galite susisiekti telefono numeriu, nurodytu vartotojo vadove/garantijos kortelėje arba per įgaliotąjį pardavėją, gali teikti paslaugas pagal garantijos sąlygas. Todėl atminkite, kad profesionaliems meistrams, kurie nėra įgalioti Whirlpool, garantija negalioja.**

### **Savarankiškas remontas**

Galutinis vartotojas gali pats taisyti būtent šias atsargines dalis: durų rankenas, durų vyrius, padėklus, krepšelius ir durų tarpines (2021 m. kovo 1 d. atnaujintas sąrašas pateikiamas <https://parts-selfservice.europeanappliances.com>).

Be to, siekiant užtikrinti gaminio saugą ir išvengti rimtų sužalojimų pavojaus, minėtas savarankiškas remontas turi būti atliktas vadovaujantis vartotojo vadove arba <https://parts-selfservice.europeanappliances.com>

pateiktomis remonto instrukcijomis. Saugumo sumetimais, prieš bandydami remontuoti patys, atjunkite gaminį iš elektros tinklo.

Šio produkto garantija gali nustoti galioti, jei galutinis vartotojas taiso arba bando taisyti dalis, neįtrauktas į tokį sąrašą, ir (arba) nesivadovaudamas vartotojo vadove

arba <https://parts-selfservice.europeanappliances.com> pateiktomis savarankiško remonto instrukcijomis, dėl ko gali kilti saugos problemų, nepriskirtinų Whirlpool.

Todėl itin rekomenduojama, kad galutiniai vartotojai nebandytų atlikti remonto darbų, kurie nepatenka į nurodytą atsarginių dalių sąrašą ir kad tokiais atvejais kreiptųsi į įgaliotus profesionalius meistrus. Priešingu atveju, tokie galutinių naudotojų bandymai gali sukelti saugos problemų ir sugadinti gaminį, o vėliau sukelti gaisrą, potvynį, elektros smūgį ir rimtus sužalojimus.

Pavyzdžiui, bet tuo neapsiribojant, šie remonto darbai turi būti skirti įgaliotiems profesionaliems meistrams arba registruotiems profesionaliems meistrams: kompresorius, aušinimo grandinė, pagrindinės plokštės inverterio plokštė, ekrano plokštė ir kt.

Gamintojas/pardavėjas negali būti laikomas atsakingu jokiai atveju, jei galutiniai vartotojai nesilaiko aukščiau nurodytų reikalavimų.

Galimybė gauti atsarginę dalį šaldytuvui yra 10 metų. Šiuo laikotarpiu yra galimybė įsigyti originalias atsargines dalis, kad jūsų šaldytuvus tinkamai veiktų.

Minimali jūsų įsigyto šaldytuvo garantija yra 24 mėnesiai.

Šiame gaminyje yra „G“ energijos klasės apšvietimo šaltinis.

Šio gaminio apšvietimo šaltinį gali pakeisti tik profesionalus meistras..



## Premièrement veuillez lire ce manuel !

**Cher client, chère cliente,**

Nous vous remercions d'avoir choisi ce produit.

Veuillez enregistrer vos produits sur [www.register10.eu](http://www.register10.eu)



Nous aimerions que vous obteniez une efficacité optimale de cet appareil de haute qualité qui a été fabriqué avec une technologie de pointe. Pour ce faire, lisez attentivement ce manuel et toute autre documentation fournie avant d'utiliser le produit.

Tenez compte de toutes les informations et avertissements du manuel d'utilisation. De cette façon, vous vous protégez, vous et votre appareil, contre les dangers qui peuvent survenir. Conservez le manuel d'utilisation. Joignez ce guide à l'unité si vous le remettez à quelqu'un d'autre.

**Les symboles suivants sont utilisés dans le manuel de l'utilisateur et sur le produit :**



**Lisez le manuel d'utilisation.**

	Les informations sur le modèle, telles qu'elles sont enregistrées dans la base de données des produits, peuvent être obtenues en accédant au site web suivant et en recherchant l'identifiant du modèle (*) figurant sur l'étiquette énergétique.
SUPPLIER'S NAME	MODEL IDENTIFIER → (*)
	
	<a href="https://eprel.ec.europa.eu/">https://eprel.ec.europa.eu/</a>

Veuillez scanner le code QR de votre appareil pour obtenir plus d'informations.



## Table des matières

<b>1</b>	<b>Instructions environnementales .....</b>	<b>72</b>
1.1	Élimination des matériaux d'emballage.....	72
<b>2</b>	<b>Votre réfrigérateur .....</b>	<b>72</b>
<b>3</b>	<b>Installation.....</b>	<b>72</b>
3.1	Le bon endroit pour l'installation..	73
3.2	Fixation des cales en plastique ....	73
3.3	Réglages des pieds avant.....	73
3.4	Attention aux surfaces chaudes...	73
<b>4</b>	<b>Fonctionnement de l'appareil .....</b>	<b>73</b>
<b>5</b>	<b>Préparation .....</b>	<b>74</b>
5.1	Moyens d'économiser l'énergie....	74
5.2	Première utilisation .....	75
5.3	Classe climatique et définitions...	75
<b>6</b>	<b>Utilisation de votre appareil.....</b>	<b>76</b>
6.1	Panneau de contrôle du produit ...	76
6.1.1	Alarme de température élevée..	78
6.2	Stockage de denrées dans votre appareil .....	78
6.3	Bac à légumes .....	84
6.4	Zone d'entreposage frais des produits laitiers .....	84
6.5	Inversion du côté d'ouverture de la porte .....	84
6.6	Alerte de porte ouverte.....	84
6.7	Porte-bouteille pliable .....	85
6.8	Remplacement de la lampe d'éclairage.....	85
<b>7</b>	<b>Entretien et nettoyage.....</b>	<b>85</b>
<b>8</b>	<b>Dépannage.....</b>	<b>86</b>

# 1 Instructions environnementales

## 1.1 Élimination des matériaux d'emballage

Les matériaux d'emballage sont recyclables et sont marqués du symbole de recyclage .

Les différentes parties de l'emballage doivent donc être éliminées de manière responsable et dans le respect des réglementations locales en matière d'élimination des déchets.

## 2 Votre réfrigérateur

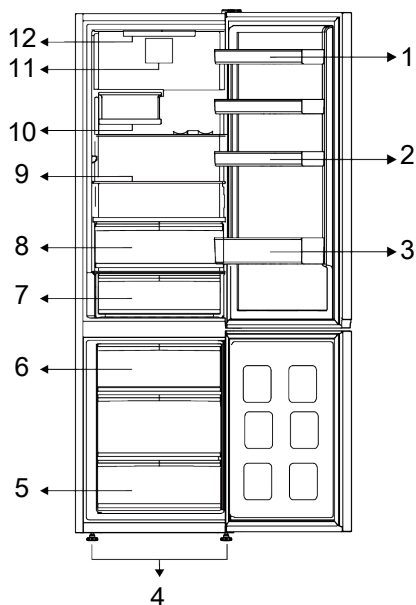

- |                                 |                                 |
|---------------------------------|---------------------------------|
| 1 * Étagères de porte réglables | 2 * Porte-œuf                   |
| 3 * Étagère pour les bouteilles | 4 * Pieds avant réglables       |
| 5 * Compartiment de congélation | 6 * Récipient à glace           |
| 7 * Tiroir de stockage du froid | 8 * Tiroir de stockage du froid |
| 9 * Étagères réglables          | 10 * Poubelle à vin pliable     |
| 11 * Ventilateur                | 12 * Lampe d'éclairage          |

**\*En option :** Les illustrations présentées dans ce manuel d'utilisation sont schématiques et peuvent ne pas correspondre

exactement à votre produit. Si votre appareil ne présente pas les parties citées, alors l'information s'applique à d'autres modèles.

## 3 Installation

Lisez d'abord les « Consignes de sécurité » !

### 3.1 Le bon endroit pour l'installation

Contactez le service agréé pour l'installation de votre réfrigérateur. Pour préparer l'installation du réfrigérateur, lisez attentivement les instructions du manuel d'utilisation et assurez-vous que les équipements électriques et d'approvisionnement d'eau sont installés convenablement. Si ce n'est pas le cas, appelez un électricien et un plombier pour faire le nécessaire pour les services publics.

- Placez l'appareil sur une surface plane pour éviter les vibrations
- Placez le produit à 30 cm du chauffage, de la cuisinière et des autres sources de chaleur similaires et à au moins 5 cm des fours électriques.
- Lorsque deux réfrigérateurs sont installés côte à côte, laissez au moins 4 cm de distance entre les deux appareils
- Conservez l'appareil à l'abri de la lumière directe du soleil et dans un endroit sec.
- Votre appareil nécessite une circulation d'air adéquate pour pouvoir fonctionner efficacement. Si vous placez l'appareil dans une alcôve, n'oubliez pas de laisser un espace d'au moins 5 cm entre l'appareil, le plafond, la paroi arrière et les parois latérales.
- Vérifiez que l'élément de protection d'espace de la façade arrière est présent à son emplacement (au cas où il est fourni avec l'appareil).
- Si l'élément n'est pas disponible, perdu ou tombé, positionnez l'appareil de manière à laisser un espace d'au moins 5 cm entre la surface arrière de l'appareil et les murs de la pièce. L'espace prévu à l'arrière est important pour le fonctionnement efficace de l'appareil.

## 4 Fonctionnement de l'appareil

Lisez d'abord les « Consignes de sécurité » !

- Le appareil ne doit être utilisé que pour la conservation des aliments.

### 3.2 Fixation des cales en plastique

Le condenseur du réfrigérateur est situé à l'arrière. Pour minimiser la consommation d'énergie et augmenter l'efficacité énergétique, le haut et le bas du condenseur doivent être tirés vers l'arrière et fixés comme indiqué sur l'image. Lorsque le condenseur est tiré vers l'arrière, les supports se verrouillent et la position du condenseur est sécurisée.

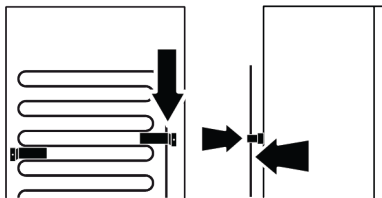

### 3.3 Réglages des pieds avant

Si l'appareil n'est pas équilibré, réglez les pieds avant en les tournant vers la gauche ou la droite.

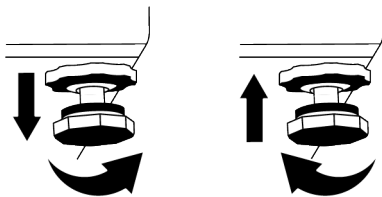

### 3.4 Attention aux surfaces chaudes

Les parois latérales de votre appareil sont équipées de tuyaux de refroidissement pour améliorer le système de refroidissement. Un fluide à haute pression peut s'écouler à travers ces surfaces, et provoquer des surfaces chaudes sur les parois latérales. C'est normal et cela ne nécessite pas d'entretien.

- Fermez le robinet d'eau si vous vous absentez de chez vous (par exemple, en vacances) et que vous n'utilisez pas le distributeur d'eau ou le distributeur de glace

pendant une longue période. Dans le cas contraire, des fuites d'eau peuvent se produire.

### Débrancher le produit

- Enlevez la nourriture pour éviter les odeurs,

## 5 Préparation

Lisez d'abord les « Consignes de sécurité » !

### 5.1 Moyens d'économiser l'énergie

- Cet appareil de réfrigération n'est pas conçu pour être utilisé comme un appareil encastré.
- Lorsque vous chargez les aliments, laissez suffisamment d'espace à l'intérieur du réfrigérateur pour permettre une circulation d'air suffisante pour le refroidissement.
- Comme l'air chaud et humide ne pénètre pas directement dans votre produit lorsque les portes ne sont pas ouvertes, votre produit s'optimisera dans des conditions suffisantes pour protéger vos aliments. Dans ces conditions, les fonctions et les composants tels que le compresseur, le ventilateur, le chauffage, le dégivrage, l'éclairage, l'affichage, etc. fonctionneront en fonction des besoins en consommant un minimum d'énergie.
- Dans le cas où plusieurs options sont présentes, les étagères en verre doivent être placées de manière à ce que les sorties d'air de la paroi arrière ne soient pas bloquées et, de préférence, de manière à ce que les sorties d'air restent sous l'étagère en verre. Cette combinaison peut contribuer à améliorer la distribution de l'air et l'efficacité énergétique.
- Il est fortement recommandé d'utiliser le tiroir du bas pour le rangement.
- Pour une performance optimale, la fonction de congélation rapide peut être utilisée (si elle est disponible) 24 heures avant de placer les aliments frais dans le congélateur.

- Attendez que la glace fonde, nettoyez l'intérieur et laissez-le sécher, laissez les portes ouvertes pour éviter d'endommager les plastiques intérieurs de la carrosserie.

- Dans la plupart des cas, 24 heures suffisent pour utiliser la fonction de congélation rapide après que les aliments frais ont été placés dans le congélateur. Au bout d'un certain temps, la fonction de congélation rapide se désactive automatiquement.
- Lorsque vous congelez une petite quantité d'aliments, la fonction de congélation rapide peut être désactivée au bout d'un certain temps pour économiser de l'énergie.
- Selon les caractéristiques de l'appareil, le dégivrage des aliments congelés dans le compartiment réfrigérateur assurera l'économie d'énergie et la préservation de la qualité des aliments.
- Afin de charger la quantité maximale d'aliments dans le compartiment congélateur, vous devez retirer les tiroirs supérieurs et placer les aliments sur les clayettes métalliques/en verre.
- Placez les aliments comme indiqué ci-dessous, en respectant une certaine distance par rapport au capteur de température du compartiment réfrigérateur. En cas de contact avec le capteur, la consommation d'énergie de l'appareil peut augmenter.

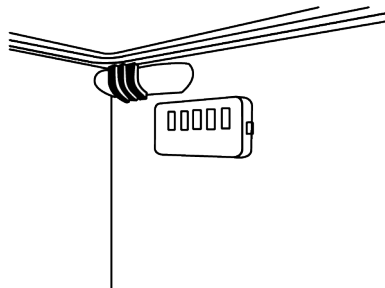

- Conservez les aliments dans le réfrigérateur ou le Compartiment pour denrées hautement périssables selon les conditions de stockage appropriées afin d'économiser de l'énergie.
- Les emballages de denrées alimentaires ne doivent pas être en contact direct avec le capteur de température situé dans le compartiment de congélation.
- Il est normal que les bords avant de l'appareil soient chauds. Ces parties doivent en principe être chaudes afin d'éviter la condensation
- Pour certains modèles, le panneau indicateur s'éteint automatiquement 1 minute après la fermeture des portes. Il s'active à nouveau à l'ouverture de la porte ou lorsque vous appuyez sur n'importe quelle touche.

## 5.2 Première utilisation

Avant d'utiliser votre appareil, assurez-vous que les installations nécessaires sont conformes aux instructions des sections « Consignes de sécurité » et « Installation ».

- Attendez au moins 2 heures avant de faire fonctionner le produit, afin d'assurer la pleine efficacité de la réfrigération.
- Laissez l'appareil fonctionner à vide pendant 6 heures, et la porte de l'appareil doit être maintenue fermée autant que possible.
- Le changement de température causé par l'ouverture et la fermeture de la porte pendant l'utilisation du produit peut normalement entraîner la formation de condensation sur les tablettes de la porte/du corps et sur les verres placés dans l'appareil.
- Un son retentit à l'activation du compresseur. Il est normal que l'appareil fasse du bruit même si le compresseur ne fonctionne pas, car du fluide et du gaz peuvent être comprimés dans le système de refroidissement.

## 5.3 Classe climatique et définitions

Veillez vous référer à la classe climatique figurant sur la plaque signalétique de votre appareil. L'une des informations suivantes s'applique à votre appareil selon la classe climatique.

- **SN** : Climat tempéré à long terme : Ce dispositif de refroidissement est conçu pour être utilisé à une température ambiante comprise entre 10 °C et 32 °C.
- **N** : Climat tempéré : Ce dispositif de refroidissement est conçu pour être utilisé à une température ambiante comprise entre 16°C et 32 °C.
- **ST** : Climat subtropical : Ce dispositif de refroidissement est conçu pour être utilisé à une température ambiante comprise entre 16°C et 38°C.
- **T** : Climat tropical : Ce dispositif de refroidissement est conçu pour être utilisé à une température ambiante comprise entre 16°C et 43°C.

## 6 Utilisation de votre appareil

### 6.1 Panneau de contrôle du produit

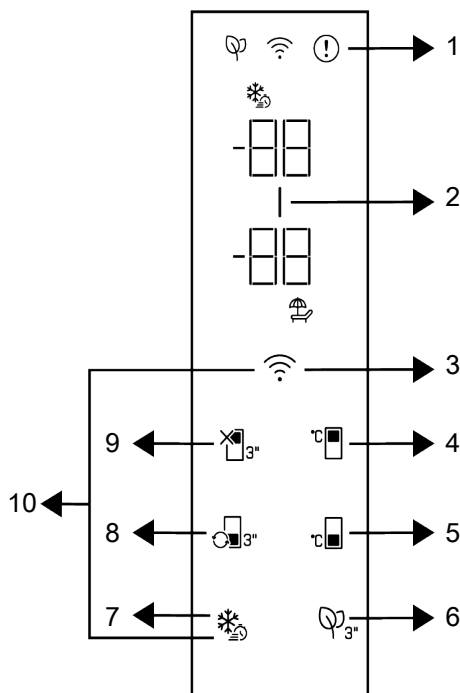

1 \* Indicateur de condition d'erreur

3 \*Clé sans fil

5 \* Clé de réglage de la température du compartiment congélateur

7 \* Clé de congélation rapide

9 \* Touche de fonction ARRÊT du compartiment réfrigéré (vacances)

2 \* Indicateur d'économie d'énergie (affichage éteint)

4 \* Clé de réglage de la température du compartiment de refroidissement

6 \* Clé du module désodorisant

8 \* Clé de conversion des compartiments

10 \* Clé pour la réinitialisation des paramètres de connexion sans fil

Lisez d'abord les « Consignes de sécurité » !

Les fonctions auditives et visuelles du panneau indicateur vous aideront à utiliser le produit.

**\*En option :** Les fonctions indiquées sont facultatives, il peut y avoir des différences de forme et d'emplacement au niveau des fonctions indiquées sur le panneau de votre appareil.

### 1. Indicateur de condition d'erreur

Cet indicateur doit être activé lorsque votre réfrigérateur ne peut pas assurer un refroidissement adéquat ou en cas d'erreur de capteur. « E » doit s'afficher sur l'indicateur de température du compartiment de congélation et des chiffres tels que 1,2,3...

doivent s'afficher sur l'indicateur de température du compartiment de réfrigération.

Ces chiffres sur l'indicateur fournissent des informations au service autorisé sur l'erreur qui s'est produite. Un point d'exclamation peut être affiché lorsque vous chargez des aliments chauds dans le compartiment de congélation ou que vous gardez la porte ouverte pendant une longue période. Ce n'est pas un défaut, cet avertissement doit être retiré lorsque les aliments sont refroidis ou lorsqu'une touche est enfoncée.

### 2. Indicateur d'économie d'énergie (affichage éteint)

La fonction d'économie d'énergie est activée automatiquement et le symbole d'économie d'énergie s'affiche lorsque la porte du produit n'est pas ouverte ou fermée pendant un certain temps. Lorsque la fonction d'économie d'énergie est active, tous les symboles de l'écran, à l'exception du symbole d'économie d'énergie, sont éteints. Lorsque cette fonction est utilisée, la pression sur une touche quelconque ou l'ouverture de la porte entraîne sa désactivation et les voyants allumés retournent à la normale. La fonction d'économie d'énergie est une fonction activée départ usine et ne peut être annulée.

### 3. Touche sans fil

Vous pouvez utiliser cette touche pour vous connecter sans fil à votre appareil à travers l'application mobile HomeWhiz. Si vous appuyez sur la touche pendant une longue période (3 secondes), le symbole de connexion sans fil sur l'écran/l'indicateur clignote lentement (par intervalles de 0,5 seconde). Le réseau domestique est initialisé sur le produit de cette façon. Après avoir établi une connexion sans fil avec le pro-

duit, le symbole de connexion sans fil s'allume en continu. Vous pouvez activer/désactiver la connexion après le premier réglage en appuyant sur cette touche. Le symbole de connexion sans fil clignotera rapidement (à intervalles de 0,2 seconde) jusqu'à ce que la connexion soit établie.

Lorsque la connexion est active, le symbole de connexion sans fil clignote en continu.

En cas d'impossibilité d'établir la connexion pendant une longue période, vérifiez vos paramètres de connexion et reportez-vous à la section « Dépannage » fournie dans le manuel de l'utilisateur. Utilisez l'application HomeWhiz pour la connexion sans fil. Les étapes d'installation sont décrites sur la demande lors de l'installation. Vous pouvez accéder à la demande en lisant le code QR disponible sur l'étiquette HomeWhiz apposée sur le produit. Vous pouvez télécharger l'application sur App Store pour les appareils IOS ou sur Play Store pour les appareils Android. Pour plus de détails, visitez le site <https://www.homewhiz.com/> address.

### 4. Touche de réglage de la température du compartiment réfrigérateur

Permet de régler la température du compartiment réfrigérateur. En appuyant sur la touche, la température du compartiment de réfrigération peut être réglée à 8° C, 7° C, 6° C, 5° C, 4° C, 3° C, 2° C, et 1° C.

### 5. Clé de réglage de la température du compartiment Congélateur

Le réglage de la température est effectué pour le compartiment de congélation. En appuyant sur cette touche, vous pourrez régler la température du compartiment congélateur à -18 °C, 19°C, -20 °C, -21 °C, -22 °C, -23 °C et -24 °C.

### 6. Touche du module désodorisant

Appuyez sur cette touche pendant 3 secondes pour activer/désactiver la fonction désodorisante. Lorsque la fonction désodorisante est active, l'icône du module désodorisant est allumée. Lorsque la fonction est activée, le module désodorisant fonctionne périodiquement.

## 7. Touche de gel rapide

Dès que vous appuyez sur la touche de congélation rapide, le symbole de congélation rapide s'allume et la fonction de congélation rapide est activée. La température du compartiment congélateur est réglée sur -27 °C. Appuyez à nouveau sur la touche pour annuler la fonction. La fonction de congélation rapide sera automatiquement annulée. Pour congeler une grande partie d'aliments frais, appuyez sur la touche de congélation rapide avant de mettre les aliments dans le compartiment congélateur.

## 8. Touche de conversion des compartiments

En appuyant sur la touche de conversion des compartiments pendant 3 secondes, le compartiment de congélation passe respectivement en mode réfrigération, arrêt et congélation. S'il est utilisé comme compartiment de réfrigération, la température du compartiment est réglée à 4 °C. En mode ARRÊT, l'indicateur de température du compartiment affiche « - - ».

## 9. Touche de fonction Arrêt du compartiment réfrigéré (vacances)

Appuyez sur la touche pendant 3 secondes pour activer la fonction vacances. Le mode vacances est activé et le symbole vacances est illuminé. L'expression « - - » s'affiche sur l'indicateur de température du compartiment de réfrigération et ce dernier n'effectue pas d'opération de refroidissement active. Il n'est pas approprié de conserver les aliments dans le compartiment de réfrigération lorsque cette fonction est activée. Les autres compartiments continuent à se refroidir en fonction des températures précédemment réglées. Il suffit d'appuyer à nouveau sur la touche pendant 3 secondes pour annuler cette fonction.

## 10. Clé pour la réinitialisation des paramètres de connexion sans fil +

Pour réinitialiser les paramètres de connexion sans fil, appuyez simultanément sur les touches de congélation rapide et de connexion sans fil pendant 3 secondes. Toutes les informations utilisateur enregistrées précédemment sont supprimées sur un produit dont les paramètres de connexion sans fil sont réinitialisés/rétablis aux valeurs par défaut de l'usine.

### 6.1.1 Alarme de température élevée

L'écran du réfrigérateur fait clignoter les valeurs réglées "- -" et émet une alarme si le compartiment congélateur est trop chaud. Cela peut se produire si la température du congélateur augmente à la suite d'une panne de courant. La température la plus élevée dans le compartiment congélateur est affichée jusqu'à ce que vous appuyiez sur une touche. "Si l'appareil est équipé d'un écran électronique, la température maximale atteinte est affichée. Dans le cas contraire, seul '- -' clignote et les sons sont activés. Pour désactiver l'alarme, appuyez sur n'importe quelle touche de l'écran.

**La température peut être réglée entre 1-8° C pour le compartiment réfrigérateur et entre - 24 et - 15° C pour le compartiment congélateur. Les valeurs de température réglables peuvent varier, à condition qu'elles se situent dans ces fourchettes, conformément aux spécifications du produit.**

### 6.2 Stockage de denrées dans votre appareil

**Stockage des aliments dans les compartiments réfrigérateur et congélateur**

- La température des compartiments augmente considérablement si la porte du compartiment est ouverte et fermée fréquemment et si elle reste ouverte pen-

dant longtemps, ce qui peut réduire la durée de vie des aliments et les faire se gâter.

- Afin de ne pas provoquer de changements d'odeur et de goût, les aliments doivent être conservés dans des récipients fermés.
- Pour obtenir un refroidissement plus efficace et homogène, placez les aliments séparément de manière à ce que l'air froid puisse circuler.
- Assurez la circulation de l'air en laissant un espace entre l'aliment et la paroi interne. Si vous appuyez les aliments contre la paroi arrière, ils risquent de geler.
- Amenez les plats chauds cuisinés à la température ambiante avant de les placer dans le réfrigérateur. Ensuite, vous pouvez placer le repas tiède dans les étagères inférieures de votre réfrigérateur. Rangez les aliments chauds de sorte à les éloigner des denrées périssables.
- Faites surtout attention à ne pas mélanger les aliments vendus comme surgelés avec les aliments frais.
- Décongelez vos aliments congelés dans le compartiment pour denrées hautement périssables. Ainsi, vous pouvez rafraîchir le compartiment pour denrées hautement périssables en utilisant des aliments congelés et économiser ainsi de l'énergie.
- Conservez les fruits tropicaux non mûrs (mangue, variétés de melon, papaye, banane, ananas) au réfrigérateur peut accélérer le processus de maturation. Ceci n'est pas recommandé car cela entraînera une réduction de la durée de stockage.
- Vous devez conserver les oignons, les aulx, les gingembres et les autres légumes-racines dans une pièce sombre et froide, et non au réfrigérateur.
- Si vous remarquez qu'un aliment a tourné dans le réfrigérateur, jetez-le et nettoyez les accessoires qui ont été en contact avec cet aliment.
- Pour refroidir rapidement les plats tels que les soupes et les ragoûts, qui sont cuits dans de grandes marmites, vous pouvez les mettre au réfrigérateur en les séparant dans leurs propres récipients peu profonds.
- Disposez les aliments non emballés loin des œufs.
- Conservez les fruits et les légumes séparément et conservez chaque variété dans un même endroit (par exemple, les pommes avec les pommes, les carottes avec les carottes, etc.).
- Sortez les légumes verts du sac en plastique et placez-les au réfrigérateur après les avoir enveloppés dans une serviette en papier ou un linge sec. Si vous lavez ce type d'aliments avant de les placer dans le réfrigérateur, n'oubliez pas de les sécher.
- Vous pouvez à la fois créer un environnement humide et assurer une circulation d'air en conservant les fruits et légumes, qui ont tendance à sécher, dans des sacs en plastique perforés ou non fermés.
- Sauf en cas de circonstances extrêmes dans l'environnement, si votre produit (sur le tableau des valeurs de consigne recommandées) est réglé sur les valeurs de consigne spécifiées, les aliments conservent leur fraîcheur plus longtemps, aussi bien dans le compartiment pour denrées hautement périssables que dans celui du congélateur.
- Évitez de conserver les légumes sensibles au froid, comme les légumes à feuilles vertes, les tomates et les concombres, dans le compartiment réfrigéré. Si vous devez utiliser les tiroirs du compartiment pour denrées hautement périssables pour conserver des légumes, veillez à ce que le panneau de contrôle de votre réfrigérateur soit réglé à 5°C ou à une température plus élevée.

## Stockage des aliments dans le compartiment pour denrées hautement périssables

Dans le compartiment pour denrées hautement périssables, la température des aliments à conserver peut osciller entre +3 °C et -3 °C. La température dans ce comparti-

ment peut tomber en dessous de 0 °C, ce qui n'est pas convenable pour le stockage des fruits et légumes frais. Si vous devez garder des aliments frais dans les tiroirs réfrigérés, veillez à régler la température du réfrigérateur à 5°C ou plus.

Conservez les aliments dans les différents endroits en fonction de leurs propriétés :	
Aliment	Emplacement
Œuf	Balconnet
Produits laitiers (beurre, fromage)	Si disponible, compartiment zéro degré (pour les aliments du petit-déjeuner)/compartiment pour denrées hautement périssables
Fruits, légumes et verdure	Compartiment fruits-légumes, bac à légumes ou ; Dans le compartiment à fruits et légumes, à l'intérieur du tiroir à légumes ou du tiroir Everfresh+ (si présent), à condition que la température du réfrigérateur soit supérieure à 5°C.
Viande fraîche, volaille, poisson, saucisses, etc. Aliments cuits	Si disponible, compartiment zéro degré (pour les aliments du petit-déjeuner)/compartiment pour denrées hautement périssables
Aliments prêts à consommer, produits emballés, conserves, produits marinés	Étagères supérieures ou balconnet
Boissons, bouteilles, épices et snacks	Balconnet

## Stockage des aliments dans le compartiment congélateur

- Vous pouvez activer la fonction de congélation rapide 4 à 6 heures avant la fonction de congélation et obtenir un refroidissement plus rapide.
- Amenez les repas chauds à la température ambiante avant de les placer dans le compartiment congélateur.
- Les aliments à congeler doivent être divisés en portions en fonction de la taille à consommer, et congelés dans des emballages séparés.
- Il est recommandé d'emballer les aliments avant de les placer dans le congélateur.
- Afin de prévenir l'expiration du temps de conservation, inscrivez la date et l'heure de congélation ainsi que le nom du produit sur l'emballage, en fonction des temps de conservation des différents aliments.

- Consommez rapidement les aliments que vous avez décongelés. Les aliments décongelés ne peuvent être recongelés que s'ils sont cuits. Il n'est pas sûr de consommer les aliments frais recongelés sans cuisson après leur décongélation.
- Lorsque vous congélez des aliments frais, ne les mettez pas en contact avec des aliments déjà congelés. Sinon, les aliments congelés seront décongelés.

## Stockage des aliments vendus surgelés

- Lorsque vous conservez des aliments, respectez les durées indiquées dans ces instructions.
- Afin de préserver la qualité des aliments, veillez à ce que l'intervalle de temps entre la transaction d'achat et le stockage soit aussi court que possible.
- Achetez des aliments congelés stockés à des températures inférieures ou égales à -18 °C.
- Évitez d'acheter des aliments dont l'emballage est recouvert de glace, etc. Cela signifie que le produit pourrait être par-

tiellement décongelé et recongelé. La température a un impact sur la qualité des aliments.

- Conservez les aliments pendant la durée recommandée par le fabricant. Ne sortez du congélateur que les aliments dont vous avez besoin.
- Sauf en cas de circonstances extrêmes dans l'environnement, si votre produit (sur le tableau des valeurs de consigne recommandées) est réglé sur les valeurs de consigne spécifiées, les aliments

conservent leur fraîcheur plus longtemps, aussi bien dans le compartiment des produits frais que dans celui du congélateur.

- Si le compartiment des aliments frais est réglé sur une température inférieure, les fruits et légumes frais peuvent être partiellement congelés.
- Les compartiments à deux étoiles conviennent aux aliments surgelés. Les glaces et les glaçons peuvent y être conservés.
- Congelez les denrées uniquement dans le compartiment 4 étoiles.

FR

Viande et poisson			Préparation	Temps de stockage le plus long (mois)	
Produits à base de viande	Veau	Steak	En les coupant à 2 cm d'épaisseur et en les séparant par une feuille d'aluminium ou en les enveloppant hermétiquement avec du papier étirable.	6-8	
		Rôti	En emballant les morceaux de viande dans un sac réfrigérant ou en les enveloppant hermétiquement avec du papier étirable.	6-8	
		Cubes	En petites portions	6-8	
		escalopes, côtelettes	En séparant les tranches coupées par une feuille d'aluminium ou en les enveloppant individuellement avec papier étirable.	6-8	
	Mouton	Côtelettes	En séparant les morceaux de viande par une feuille d'aluminium ou en les enveloppant individuellement avec papier étirable.	4-8	
		Rôti	En emballant les morceaux de viande dans un sac réfrigérant ou en les enveloppant hermétiquement avec du papier étirable.	4-8	
		Cubes	En emballant la viande hachée dans un sac réfrigérant ou en les enveloppant hermétiquement avec du papier étirable.	4-8	
	Patte	Rôti	En emballant les morceaux de viande dans un sac réfrigérant ou en les enveloppant hermétiquement avec du papier étirable.	8-12	
		Steak	En les coupant à 2 cm d'épaisseur et en les séparant par une feuille d'aluminium ou en les enveloppant hermétiquement avec du papier étirable.	8-12	
		Cubes	En petites portions	8-12	
		Viande bouillie	En l'emballant en petites portions dans un sac réfrigérant	8-12	
	Hacher		Sans assaisonnement, dans des sachets plats		1-3
	Abats (pièce)		En pièces		1-3
	Saucisse fermentée - Salami		Elle doit être emballée, même si elle est dans une boîte.		1-3
	Jambon		En plaçant une feuille d'aluminium entre les tranches coupées		2-3

Viande et poisson		Préparation	Temps de stockage le plus long (mois)
Volaille et animaux de chasse	Poulet et dinde	En l'enveloppant dans une feuille d'aluminium	4-6
	Oie	En les emballant dans une feuille d'aluminium (les portions ne doivent pas dépasser 2,5 kg)	4-6
	Canard	En les emballant dans une feuille d'aluminium (les portions ne doivent pas dépasser 2,5 kg)	4-6
	Cerf, Lapin, Chevreuil	En les emballant dans une feuille d'aluminium (les portions ne doivent pas dépasser 2,5 kg et les os doivent être séparés)	6-8
Poissons et fruits de mer	Poissons d'eau douce (truite, carpe, grue, poisson-chat)	Après avoir soigneusement nettoyé l'intérieur et les écailles, il faut le laver, le sécher et couper la queue et la tête si nécessaire.	2
	Poisson maigre (Bar, Turbot, Sole)		4-6
	Poissons gras (Bonito, Maquereau, Poisson bleu, Rouget, Anchois)		2-4
	Mollusques	Nettoyés et dans des sachets	4-6
	Caviar	Dans son emballage, dans un récipient en aluminium ou en plastique	2-3

« Les temps de stockage indiqués dans le tableau sont basés sur la température de stockage de - 18° C. »

Fruits et légumes	Préparation	Temps de stockage le plus long (mois)
Haricots verts et haricots grimpants	Par ébullition-choc pendant 3 minutes après avoir été lavés et coupés en petits morceaux.	10-13
Petit pois	Par ébullition-choc pendant 2 minutes après décorticage et lavage.	10-12
Choux	Par ébullition-choc pendant 1 à 2 minute(s) après le nettoyage	6-8
Carotte	Par ébullition-choc pendant 3 à 4 minutes après avoir été nettoyés et coupés en tranches.	12
Poivre	En faisant bouillir pendant 2 à 3 minutes après avoir coupé la tige, en la divisant en deux et en séparant les graines.	8-10
Épinards	Par ébullition-choc pendant 2 minutes après lavage et nettoyage	6-9
Poireaux	Par ébullition-choc pendant 5 minutes après hachage	6-8
Chou-fleur	En les faisant bouillir dans une petite quantité d'eau citronnée pendant 3 à 5 minutes après avoir séparé les feuilles et coupé le cœur en morceaux	10-12
Aubergines	Par ébullition-choc pendant 4 minutes après avoir été lavés et coupés en morceaux de 2 cm.	10-12
Courges	Par ébullition-choc pendant 2 - 3 minutes après avoir été lavés et coupés en morceaux de 2 cm.	8-10
Champignons	En les faisant légèrement sauter dans l'huile et pressant du citron dessus.	2-3
Maïs	Par nettoyage et conditionnement en épi ou en granulés	12

Fruits et légumes	Préparation	Temps de stockage le plus long (mois)
Pomme et poire	Par ébullition-choc pendant 2 à 3 minutes après les avoir épluchées et coupées en tranches.	8-10
Abricot et pêche	Divisez de moitié et retirez les grains	4-6
Fraise et framboise	Par lavage et décorticage	8-12
Fruits cuits	En ajoutant 10 % de sucre dans le récipient	12
Prune, cerise, griotte	En lavant et en égrenant les tiges	8-12

« Les temps de stockage indiqués dans le tableau sont basés sur la température de stockage de - 18° C. »

Produits laitiers	Préparation	Temps de stockage le plus long (Mois)	Conditions de stockage
Fromage (sauf feta)	En plaçant une feuille d'aluminium entre les tranches coupées	6-8	Il est possible de le laisser dans son emballage d'origine pour un stockage à court terme. Pour un stockage à long terme, il doit également être enveloppé dans une feuille d'aluminium ou en plastique.
Beurre, margarine	Dans son propre emballage	6	Dans son propre emballage ou dans des récipients en plastique

« Les temps de stockage indiqués dans le tableau sont basés sur la température de stockage de - 18° C. »

« La quantité d'aliments frais qui peut être congelée pendant une certaine période est indiquée sur l'étiquette signalétique.

Compartiment de congélateur Réglages	Compartiment réfrigérateur Réglages	Remarques
-22°C	2°C	Ce réglage est celui qui est recommandé par défaut. Ce réglage est recommandé si la température ambiante est inférieure à 30° C.

### Détails du congélateur

Selon les normes IEC 62552, à une température ambiante de 25° C, le congélateur doit pouvoir congeler 4,5 kg de denrées alimentaires à - 18° C ou à des températures inférieures en 24 heures pour chaque 100 litres de volume du compartiment congélateur.

Les aliments peuvent être préservés pour des périodes prolongées uniquement à des températures inférieures ou égales à - 18° C.

Vous pouvez garder les aliments frais pendant des mois (dans le congélateur à des températures inférieures ou égales à - 18° C).

Les aliments à congeler ne doivent pas être en contact avec ceux déjà congelés pour éviter un dégivrage partiel.

Faites bouillir les légumes et filtrez l'eau pour prolonger la durée de conservation à l'état congelé. Placez les aliments dans des emballages sous vide après les avoir filtrés et placez-les dans le congélateur. Les bananes, les tomates, les feuilles de laitue, le céleri, les œufs durs, les pommes de terre et les aliments similaires ne doivent pas être congelés. Si ces aliments sont congelés, seules les valeurs nutritionnelles et les qualités gustatives seront affectées. Une pourriture qui mettrait en danger la santé humaine n'est pas à l'ordre du jour.

## Placer les aliments

**Balconnets du compartiment congélateur :** Différents aliments congelés comme la viande, le poisson, la crème glacée, les légumes, etc.

**Étagères du compartiment réfrigérateur :** Les aliments contenus dans des casseroles, des plats couverts, des gamelles et les œufs (dans des gamelles fermées)

**Balconnets de la porte du compartiment réfrigérateur :** Aliments ou boissons de petite taille et emballés.

**Bac à légumes :** Légumes et fruits

**Compartiment des aliments frais :** Délicatesses (aliments pour le petit déjeuner, produits carnés à consommer dans un délai court).

### 6.3 Bac à légumes

Le bac à légumes du réfrigérateur est conçu pour conserver les légumes frais en préservant leur humidité. À cette fin, la circulation générale d'air froid est intensifiée dans le bac à légumes. Conservez les fruits et les légumes dans ce compartiment. Conservez séparément les légumes verts et les fruits pour prolonger leur durée de vie.

### 6.4 Zone d'entreposage frais des produits laitiers

#### Tiroir de stockage du froid

Le tiroir de stockage du froid peut atteindre des températures plus basses dans le compartiment réfrigérant. Utilisez ce tiroir pour les produits de charcuterie (salami, saucisse, etc.) et les produits laitiers qui nécessitent des conditions de stockage plus froides, ou pour la viande, le poulet ou le poisson à consommer rapidement. Il n'est pas possible de stocker des fruits et des légumes dans ce tiroir.

### 6.5 Inversion du côté d'ouverture de la porte

Le côté d'ouverture de la porte de votre réfrigérateur peut être inversé en fonction de l'endroit où vous le placez. En cas de besoin, vous devez absolument appeler le service agréé le plus proche.

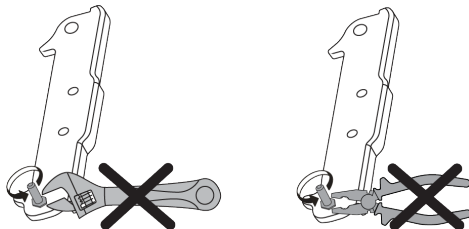

### 6.6 Alerte de porte ouverte

Le système d'alerte d'ouverture de porte de votre réfrigérateur peut varier selon le modèle.

#### Version 1 ;

Si la porte du produit reste ouverte pendant un certain temps (entre 60 s et 120 s), un signal d'avertissement sonore retentit ; selon le modèle de produit, un signal d'avertissement visuel (flash lumineux) peut également être affiché. Si vous fermez la porte de l'appareil ou appuyez sur une touche de l'écran de l'appareil, le signal d'avertissement sonore s'arrête.

#### Version 2 ;

Si la porte de l'appareil reste ouverte pendant un certain temps (entre 60 s et 120 s), l'alarme d'ouverture de porte retentit. L'alarme d'ouverture de porte retentit progressivement. Un signal d'avertissement sonore retentit d'abord. Si la porte n'est toujours pas fermée après 4 minutes, un avertissement visuel (lumière clignotante) est activé. L'alarme d'ouverture de porte est retardée pendant un certain temps (entre 60 s et 120 s) si l'on appuie sur n'importe quelle touche de l'écran du produit (le cas échéant). Le processus recommence alors. Lorsque la porte de l'appareil est fermée, l'alarme d'ouverture de porte est annulée.

## 6.7 Porte-bouteille pliable

Il permet à l'utilisateur de stocker des bouteilles de vin si nécessaire. Pour utiliser la section de la crémaillère, saisissez la partie en plastique et tirez-la doucement vers le bas. Vous pouvez maintenant utiliser le porte-bouteilles pliable.



Il est recommandé de stocker un maximum de 2 bouteilles de vin sur le porte-bouteilles pliable.

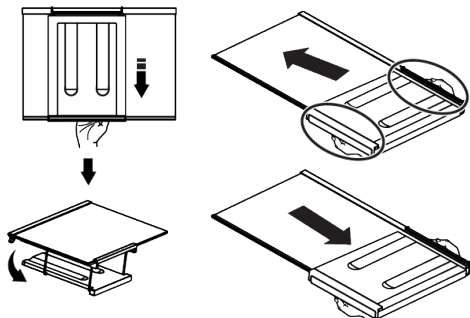

Pour regrouper le porte-bouteille, retirez premièrement la tablette en verre du réfrigérateur. Placez-le sur l'étagère en verre en

poussant la partie en plastique dans les rainures avant et arrière, comme indiqué sur la photo. Le produit sera prêt à être utilisé avec le porte-vin pliable.

Pour retirer le porte-bouteilles pliable, premièrement, retirez la tablette en verre du réfrigérateur. Saisissez ensuite la partie en plastique et tirez-la dans n'importe quelle direction. Vous pouvez maintenant utiliser l'appareil sans porte-bouteilles pliable si nécessaire.

## 6.8 Remplacement de la lampe d'éclairage

Appelez le service autorisé lorsque l'ampoule/LED utilisée pour l'éclairage de votre réfrigérateur doit être remplacée.

La ou les lampes utilisées dans cet appareil ne peuvent pas être utilisées pour l'éclairage de la maison. L'objectif de cette lampe est d'aider l'utilisateur à placer les aliments dans le réfrigérateur/congélateur de manière sûre et confortable.

## 7 Entretien et nettoyage

Lisez d'abord les « Consignes de sécurité » !

Avant de nettoyer votre appareil, débranchez-le ou mettez hors tension le fusible auquel il est raccordé.

Ne placez pas vos mains, vos pieds ou des objets métalliques sous le réfrigérateur ou entre le réfrigérateur et le sol, pour quelque raison que ce soit. Il peut se coincer ou des bords tranchants peuvent provoquer des blessures.

- N'utilisez pas des objets pointus ou des produits de nettoyage abrasifs pour nettoyer l'appareil. Il ne faut pas utiliser de matériaux tels que des produits d'entretien ménager, du savon, des détergents, du gaz, de l'essence, un diluant, de l'alcool, de la cire, etc.

- La poussière doit être enlevée de la grille de ventilation située à l'arrière du produit au moins une fois par an (sans ouvrir le couvercle). Nettoyez l'appareil avec un chiffon humide.
- Veillez à ce que l'eau n'entre pas en contact avec le couvercle de la lampe et les autres pièces électriques.
- Nettoyez la porte avec un chiffon humide. Retirez tout le contenu pour enlever la porte et les supports de carrosserie. Retirez les supports de porte en les soulevant vers le haut. Nettoyez et séchez les étagères, puis refixez-les en les faisant glisser à partir du haut.
- N'utilisez pas d'eau chlorée ou de produits de nettoyage sur la surface extérieure et les pièces chromées de l'appareil. Le chlore entraîne la corrosion de ce type de surfaces métalliques.

- Il ne faut pas utiliser d'outils tranchants et abrasifs, de savon, de produits d'entretien ménager, de détergents, de gaz, d'essence, de vernis et de substances similaires pour empêcher la déformation de la pièce en plastique et l'élimination des empreintes sur la pièce. Utilisez de l'eau chaude et un chiffon doux pour le nettoyage, puis séchez-le.
- Sur les produits sans fonction antigel, des gouttes d'eau et du givre jusqu'à l'épaisseur d'un doigt peuvent apparaître sur la paroi arrière du compartiment congélateur. Ne nettoyez pas et n'appliquez jamais d'huiles ou de produits similaires.
- Utilisez un chiffon en microfibres légèrement humidifié pour nettoyer la surface extérieure du produit. Les éponges et autres types de vêtements de nettoyage peuvent provoquer des éraflures.
- Afin de nettoyer tous les composants amovibles pendant le nettoyage de la surface intérieure du produit, il faut laver ces composants avec une solution douce composée de savon, d'eau et de carbonate. Lavez et séchez soigneusement. Évitez le contact de l'eau avec les composants d'éclairage et le panneau de contrôle.
- N'utilisez pas de vinaigre, d'alcool à friction ni de produits nettoyants à base d'alcool sur les surfaces intérieures.

## 8 Dépannage

Lisez d'abord les « Consignes de sécurité » !

Vérifiez la liste suivante avant de contacter le service après-vente. Cela devrait vous éviter de perdre du temps et de l'argent. Cette liste répertorie les plaintes fréquentes ne provenant pas de vices de fabrication ou des défauts de pièces. Certaines fonctionnalités mentionnées dans ce manuel peuvent ne pas exister sur votre modèle.

### Surfaces extérieures en acier inoxydable

Utilisez un produit de nettoyage non abrasif pour l'acier inoxydable et appliquez-le avec un chiffon doux non pelucheux. Pour polir, essuyez doucement la surface avec un chiffon en microfibres humidifié à l'eau et utilisez une peau de chamois sèche. Suivez toujours les veines de l'acier inoxydable.

### Prévention des odeurs

À sa sortie d'usine, cet appareil ne contient aucun matériau odorant. Toutefois, le stockage inapproprié des aliments et le nettoyage incorrect des surfaces internes peuvent être à l'origine d'odeurs.

- Pour éviter cela, nettoyez l'intérieur à l'aide de carbonate dissout dans l'eau tous les 15 jours.
- Conservez les aliments dans des récipients scellés, car les micro-organismes provenant des aliments conservés dans des récipients non scellés provoquent une mauvaise odeur.
- Ne conservez pas d'aliments périmés ou avariés dans le réfrigérateur.

### Protection des surfaces en plastique

Si de l'huile se répand sur les surfaces en plastique, il faut immédiatement les nettoyer avec de l'eau tiède, sinon elles seront endommagées.

Si le problème persiste même après observation des instructions contenues dans cette partie, contactez votre fournisseur ou un service de maintenance agréé. N'essayez pas de réparer vous-même l'appareil.

### Le réfrigérateur ne fonctionne pas.

- La fiche électrique n'est pas correctement insérée. >>> Branchez-la en l'enfonçant complètement dans la prise.
- Le fusible branché à la prise qui alimente l'appareil ou le fusible principal est grillé. >>> Vérifiez les fusibles.

### **Condensation sur la paroi latérale du congélateur (MULTI ZONE, COOL, CONTROL et FLEXI ZONE).**

- La porte a été ouverte trop fréquemment >>> Évitez d'ouvrir trop fréquemment la porte de l'appareil.
- L'environnement est trop humide. >>> N'installez pas l'appareil dans des endroits humides.
- Les aliments contenant des liquides sont conservés dans des récipients non fermés. >>> Conservez ces aliments dans des emballages scellés.
- La porte de l'appareil est restée ouverte. >>> Ne laissez pas la porte de l'appareil ouverte longtemps.
- Le thermostat est réglé sur une température très froide. >>> Réglez le thermostat à la température appropriée.

### **Le compresseur ne fonctionne pas.**

- En cas de coupure soudaine de courant ou de débranchement intempestif, la pression du gaz dans le système de réfrigération de l'appareil n'est pas équilibrée, ce qui déclenche la fonction de conservation thermique du compresseur. L'appareil se remet en marche au bout de 6 minutes environ. Dans le cas contraire, veuillez contacter le service de maintenance.
- Le dégivrage est actif. >>> Ce processus est normal pour un appareil à dégivrage complètement automatique. Le dégivrage se déclenche périodiquement.
- L'appareil n'est pas branché. >>> Vérifiez que le cordon d'alimentation est branché.
- Le réglage de la température est incorrect. >>> Sélectionnez le réglage de température approprié.
- Absence d'énergie électrique. >>> L'appareil continuera à fonctionner normalement une fois le courant rétabli.

### **Le bruit du réfrigérateur en fonctionnement s'accroît pendant son utilisation.**

- Le rendement de l'appareil en fonctionnement peut varier en fonction des fluctuations de la température ambiante. Ceci est normal et ne constitue pas un dysfonctionnement.

### **Le réfrigérateur fonctionne fréquemment ou pendant de longues périodes.**

- Il se peut que le nouvel appareil soit plus grand que l'ancien. Les appareils plus grands fonctionnent plus longtemps.
- La température de la pièce est peut-être trop élevée. >>> Il est normal que l'appareil fonctionne plus longtemps quand la température de la pièce est élevée.
- L'appareil vient peut-être d'être branché ou chargé de nouvelles denrées alimentaires. >>> L'appareil met plus longtemps à atteindre la température réglée s'il vient d'être branché ou récemment rempli de denrées. C'est normal.
- Il est possible que des quantités importantes d'aliments chauds aient été récemment placés dans l'appareil. >>> Ne mettez pas d'aliments chauds à l'intérieur de l'appareil.
- Les portes étaient ouvertes fréquemment ou sont restées longtemps ouvertes. >>> L'air chaud qui se déplace à l'intérieur permet à l'appareil de fonctionner plus longtemps. N'ouvrez pas les portes trop fréquemment.
- Il est possible que la porte du congélateur soit entrouverte. >>> Vérifiez que les portes sont complètement fermées.
- L'appareil peut être réglé à une température trop basse. >>> Réglez la température à un degré supérieur et attendez que l'appareil atteigne la nouvelle température.
- Le joint de la porte du congélateur peut être sale, usé, cassé, ou mal positionné. >>> Nettoyez ou remplacez le joint d'étanchéité. Si le joint du congélateur est endommagé ou arraché, l'appareil prendra plus longtemps à conserver la température actuelle.

### **La température du congélateur est très basse, alors que celle du réfrigérateur est appropriée.**

- La température du compartiment congélateur est très basse. >>> Réglez la température du compartiment congélateur à un degré supérieur et vérifiez à nouveau.

**La température du réfrigérateur est très basse, alors que celle du congélateur est appropriée.**

- La température du compartiment réfrigérateur est très basse. >>> Réglez la température du compartiment de refroidissement à un degré supérieur et vérifiez à nouveau.

**Les aliments conservés dans le compartiment réfrigérateur sont congelés.**

- La température du compartiment réfrigérateur est très basse. >>> Réglez la température du compartiment de refroidissement à un degré supérieur et vérifiez à nouveau.

**La température du compartiment réfrigérateur ou congélateur est très élevée.**

- La température du compartiment réfrigérateur est réglée à un degré très élevé. >>> Le réglage de la température du compartiment réfrigérateur a une incidence sur la température du compartiment congélateur. Attendez jusqu'à ce que la température des pièces correspondantes atteigne le niveau d'efficacité requis en changeant la température des compartiments réfrigérateur ou congélateur.
- Les portes étaient ouvertes fréquemment ou sont restées longtemps ouvertes. >>> N'ouvrez pas les portes trop fréquemment.
- La porte peut être entrouverte. >>> Fermez complètement la porte.
- L'appareil vient peut-être d'être branché ou chargé de nouvelles denrées alimentaires. >>> Cela est normal. L'appareil met plus longtemps à atteindre la température réglée s'il vient d'être branché ou récemment rempli de denrées.
- Il est possible que des quantités importantes d'aliments chauds aient été récemment placées dans l'appareil. >>> Ne mettez pas d'aliments chauds à l'intérieur de l'appareil.

**En cas de vibrations ou de bruits.**

- La surface n'est pas plate ou durable >>> Si l'appareil balance lorsqu'il est déplacé doucement, ajustez les supports afin de le remettre en équilibre. Assurez-vous également que le sol est assez solide pour supporter l'appareil.
- Les éléments placés sur l'appareil peuvent être à l'origine du bruit. >>> Retirez tous les éléments placés sur l'appareil.
- L'appareil émet un bruit d'écoulement de liquide ou de pulvérisation, etc.
- Les principes de fonctionnement de l'appareil impliquent des écoulements de liquides et des émissions de gaz. >>> Ceci est normal et ne constitue pas un dysfonctionnement.

**L'appareil émet un sifflement.**

- L'appareil effectue le refroidissement à l'aide d'un ventilateur. Ceci est normal et ne constitue pas un dysfonctionnement.

**Il y a de la condensation sur les parois internes de l'appareil.**

- Un climat chaud ou humide accélère le processus de givrage et de condensation. Ceci est normal et ne constitue pas un dysfonctionnement.
- Les portes étaient ouvertes fréquemment ou sont restées longtemps ouvertes. >>> N'ouvrez pas les portes trop fréquemment ; fermez-les lorsqu'elles sont ouvertes.
- La porte peut être entrouverte. >>> Fermez complètement la porte.

**Il y a de la condensation sur les parois externes ou entre les portes de l'appareil.**

- Il se peut que le climat ambiant soit humide, auquel cas cela est normal. >>> La condensation se dissipera lorsque l'humidité sera réduite.

**Présence d'une odeur désagréable dans l'appareil.**

- L'appareil n'est pas nettoyé régulièrement. >>> Nettoyez régulièrement l'intérieur à l'aide d'une éponge, de l'eau tiède et du carbonate dissout dans l'eau.
- Certains récipients et matériaux d'emballage sont peut-être à l'origine des mauvaises odeurs. >>> Utilisez des récipients et des emballages exempts de toute odeur.
- Les aliments étaient placés dans des récipients ouverts. >>> Conservez les aliments dans des récipients fermés. Les micro-organismes peuvent se propager à partir de produits alimentaires non scellés et provoquer une mauvaise odeur.
- Retirez tous les aliments périmés ou avariés de l'appareil.

**La porte ne se ferme pas.**

- Les paquets d'aliments peuvent bloquer la porte. >>> Déplacez tout ce qui bloque les portes.
- L'appareil ne se tient pas parfaitement droit sur le sol. >>> Ajustez les supports afin de remettre l'appareil en équilibre.

- La surface n'est pas plane ou durable >>> Assurez-vous que la surface est plane et suffisamment durable pour supporter le produit.

**Le bac à légumes est bloqué.**

- Il est possible que les aliments soient en contact avec la section supérieure du bac. >>> Reclassez les aliments dans le bac.

**Température à la surface de l'appareil.**

- Une température élevée peut être observée entre deux portes, sur les panneaux latéraux et sur la zone du gril arrière lorsque votre appareil est utilisé. C'est normal et cela ne nécessite pas d'entretien.

**Le ventilateur continue de fonctionner lorsque la porte est ouverte.**

- Le ventilateur peut continuer à fonctionner lorsque la porte du congélateur est ouverte.

Si le problème persiste même après observation des instructions contenues dans cette partie, contactez votre fournisseur ou un service de maintenance agréé. N'essayez pas de réparer vous-même l'appareil. C'est normal.

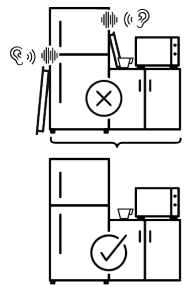
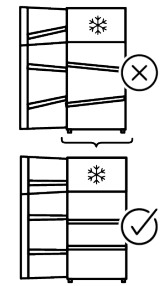
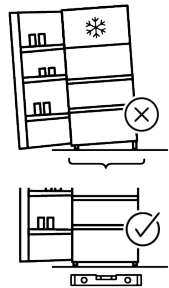
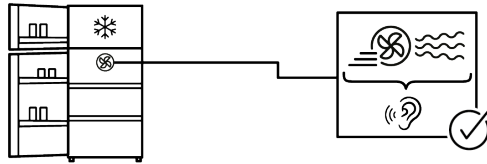
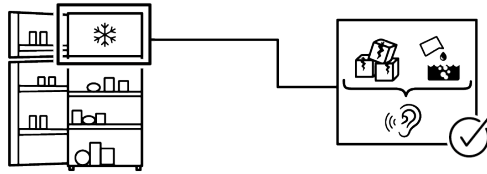
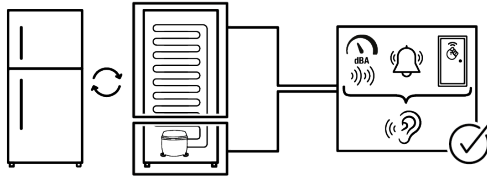

## CLAUSE DE NON-RESPONSABILITÉ

Certaines défaillances (simples) peuvent être traitées de manière adéquate par l'utilisateur final sans qu'aucun problème de sécurité ou d'utilisation dangereuse ne survienne, à condition qu'elles soient effectuées dans les limites et conformément aux instructions suivantes (voir la section « Auto-réparation »).

Par conséquent, sauf autorisation contraire dans la section « Auto-réparation » ci-dessous, adressez-vous à des réparateurs professionnels agréés pour toutes réparations afin d'éviter des problèmes de sécurité. Un réparateur professionnel agréé est une personne à qui le fabricant a donné accès aux instructions et à la liste des pièces détachées de ce produit selon les méthodes décrites dans les actes législatifs en application de la directive 2009/125/CE

**Toutefois, seul l'agent de service (c'est-à-dire les réparateurs professionnels agréés) que vous pouvez joindre au numéro de téléphone indiqué dans le manuel d'utilisation/la carte de garantie ou par l'intermédiaire de votre fournisseur agréé peut fournir un service conformément aux conditions de garantie. Par conséquent, veuillez noter que les réparations effectuées par des réparateurs professionnels (qui ne sont pas autorisés par) Whirlpool Marka annulent la garantie.**

### Auto-réparation

L'auto-réparation peut être effectuée par l'utilisateur final en ce qui concerne les pièces de rechange suivantes : poignées de porte, charnières de porte, plateaux, paniers et joints de porte (une liste mise à jour est également disponible sur <https://parts-selfservice.europeanappliances.com> à partir du 1er mars 2021).

En outre, pour garantir la sécurité du produit et éviter tout risque de blessure grave, ladite auto-réparation doit être effectuée en suivant les instructions du manuel d'utilisation pour l'auto-réparation ou celles disponibles sur <https://parts-selfservice.euro->

[europeanappliances.com](https://parts-selfservice.europeanappliances.com). Pour votre sécurité, débranchez le produit avant de procéder à toute auto-réparation.

Les réparations et tentatives de réparation par les utilisateurs finaux pour des pièces ne figurant pas dans cette liste et/ou ne suivant pas les instructions des manuels d'utilisation pour l'auto-réparation ou celles disponibles sur <https://parts-selfservice.europeanappliances.com>, pourraient donner lieu à des problèmes de sécurité non imputables à Whirlpool, et annuleront la garantie du produit.

Il est donc fortement recommandé aux utilisateurs finaux de s'abstenir de tenter d'effectuer des réparations ne figurant pas sur la liste des pièces de rechange mentionnée, mais de contacter dans de tels cas des réparateurs professionnels autorisés ou des réparateurs professionnels agréés. Au contraire, de telles tentatives de la part des utilisateurs finaux peuvent causer des problèmes de sécurité et endommager le produit et, par la suite, provoquer un incendie, une inondation, une électrocution et des blessures corporelles graves.

À titre d'exemple, mais sans s'y limiter, vous devez vous adresser à des réparateurs professionnels autorisés ou à des réparateurs professionnels agréés pour les réparations suivantes : compresseur, circuit de refroidissement, carte mère, carte d'inverseur, panneau d'affichage, etc.

Le fabricant/vendeur ne peut être tenu responsable dans tous les cas où les utilisateurs finaux ne se conforment pas à ce qui précède.

La disponibilité des pièces de rechange du réfrigérateur que vous avez acheté est de 10 ans. Pendant cette période, les pièces de rechange d'origine seront disponibles pour faire fonctionner le réfrigérateur correctement.

La durée minimale de garantie du réfrigérateur que vous avez acheté est de 24 mois. Cet appareil est équipé d'une source d'éclairage de classe énergétique « G ».

La source d'éclairage de cet appareil ne doit être remplacée que par des réparateurs professionnels.