

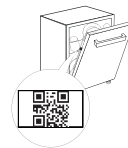

THANK YOU FOR BUYING A WHIRLPOOL PRODUCT.
In order to receive a more complete assistance, please register your appliance on: www.whirlpool.eu/register

PLEASE SCAN THE QR CODE ON YOUR APPLIANCE IN ORDER TO HAVE MORE DETAILED INFORMATION



Before using the appliance carefully read Safety and Installation Instructions.
After installation, please remember to remove all transport protection parts from the dishwasher.

CONTROL PANEL



- ON-OFF/Reset** button with indicator light
- Eco program** button with indicator light
- Auto Intensive program** button with indicator light
- Auto Mixed program** button with indicator light
- Auto Fast program** button with indicator light
- Rapid program** button with indicator light
- Crystals program** button with indicator light/ **Self-Clean program** - 3 sec. press
- Prewash program** button with indicator light
- Salt reservoir empty** indicator light
- Rinse Aid reservoir empty** indicator light
- Display**
- Program number and remaining time** indicator
- Closed water tap** indicator light
- DESCALE** indicator light
- Power Clean® option** button with indicator light
- Half Load option** button with indicator light
- Extra Dry option** button with indicator light/ **Settings** - 3 sec. press
- Silent option** button with indicator light
- Sani Rinse option** button with indicator light
- Turbo option** button with indicator light
- Delay option** button with indicator light
- START/Pause** button with indicator light

FIRST TIME USE

More information in the **Daily Reference Guide** on website.

SETTING MENU

- Switch on the appliance by pressing the **ON-OFF** button.
- Hold the **Settings** (Extra Dry) button for 3 seconds, until you hear a beep and the display shows „**Set**“.
- After one second the first available setting (letter, „1“) will be displayed.
- Press **Prewash program** / **Power Clean® option** buttons to scroll through the list of available settings (see table below), then press **START/Pause** to view or change the value of currently selected setting.
- Press **Prewash program** / **Power Clean® option** buttons to change the value, then press **START/Pause** to save the new value.
- To change another setting, repeat points 2 and 5.
- Press **ON-OFF** or wait 30 seconds to exit the menu.

LETTER	SETTING	VALUES (Default - in bold)*
	Cycle Counter - number of washing cycles carried out by the dishwasher.	Eg. 25 cycles: 25; Eg. 13.947 cycles: 13_947 (scrolling for 3 times)
	Water Hardness Level (see "SETTING THE WATER HARDNESS" and "WATER HARDNESS TABLE")	1 2 3 4 5
	Rinse Aid Level (see "ADJUSTING THE DOSAGE OF RINSE AID")	0 1 2 3 4 5
	NaturalDry (see "OPTIONS AND FUNCTIONS") "1" = On, "0" = Off	1 0
	Time on the floor (see "OPTIONS AND FUNCTIONS") "1" = On, "0" = Off	1 0
	Sound "1" = On, "0" = Off	1 0
	Internal Lights (see "OPTIONS AND FUNCTIONS") "1" = On, "0" = Off	1 0
	Factory Settings - press START/Pause to restore to the factory default all the values of the settings included in the settings menu.	-

*) The default value does not apply to the Cycle Counter.



FILLING THE SALT RESERVOIR

The use of salt prevents the formation of LIMESCALE on the dishes and on the machine's functional components. The salt reservoir is located in the lower part of the dishwasher (under the lower rack on the left side).

- It is mandatory that the **salt reservoir never be empty**.
- It is important to set the water hardness.

- Salt must be filled when the **SALT REFILL** indicator light on the control panel is lit.
- Remove the lower rack and unscrew the reservoir cap (anticlockwise).
 - Position the funnel (see figure) and fill the salt reservoir right up to its edge (approximately 0,5 kg); it is not unusual for a little water to leak out.
 - Only the first time you do this: fill the salt reservoir with water.**
 - Remove the funnel and wipe any salt residue away from the opening. Make sure the cap is screwed on tightly so that no detergent can get into the container during the wash program (this could damage the water softener beyond repair).

Run a program every time as soon as you completed refilling the salt reservoir to avoid corrosion.

WATER SOFTENING SYSTEM

Water softener automatically reduces water hardness, consequently preventing scale buildup on the heater, contributing also to better cleaning efficiency. **This system regenerates itself with salt, therefore it is required to refill the salt container when empty.**

The frequency of regeneration depends on the water hardness level setting - regeneration takes place once per 4-6 Eco cycles with the water hardness level set to 3. The regeneration process occurs at the beginning of the cycle with additional fresh water.

- Single regeneration consumes ~3 L of water;
- Takes up to 5 additional minutes for the cycle;
- Consumes below 0.005kWh of energy.



FILLING THE RINSE AID DISPENSER

Rinse aid makes dish DRYING easier. The rinse aid dispenser **A** should be filled when the RINSE AID REFILL indicator light in the control panel is lit.

- Open the dispenser **B** by pressing and pulling up the tab on the lid.
- Pour in the rinse aid (max. 110 ml), making sure it does not overflow from the dispenser. If this happens, clean the spill immediately with a dry cloth.
- Press the lid down until you hear a click to close it.

NEVER pour the rinse aid directly into the appliance tub.

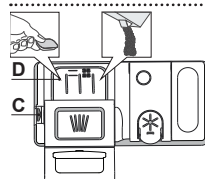

FILLING THE DETERGENT DISPENSER

To open the detergent dispenser use the opening device **C**. Introduce the detergent into the dry dispenser **D** only. Place the amount of detergent for pre-washing directly inside the tub.

- When measuring out the detergent refer to the mentioned earlier information to add the proper quantity. Inside the dispenser **D**, there are indications to help the detergent dosing.

- Remove detergent residues from the edges of the dispenser and close the cover until it clicks.
- Close the lid of the detergent dispenser by pulling it up until the closing device is secured in place.

The detergent dispenser automatically opens up at the right time according to the program.

Usage of detergent not designed for dishwashers may cause malfunction or damage to the appliance.

DISPLAY ON THE FLOOR

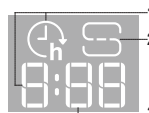

- Delay Time on the floor** - indicator of the time left to the start of the cycle, when the Delay option is set
- Salt reservoir empty** - indicator light on the floor
- Remaining Time on the floor** - indicator of the time left to the end of the cycle

PROGRAMS TABLE

Program	Programs description	Drying phase	NaturalDry	Available options *)	Duration of wash program (h: min)**)	Water consumption (litres/cycle)	Energy consumption (kWh/cycle)
Eco	Eco 50° - program is suitable to clean normally soiled tableware, that for this use, it is the most efficient program in terms of its combined energy and water consumption, and that it is used to assess compliance with the EU Ecodesign legislation.	✓	✓		4:30	9.9	0.55
	Auto Intensive 65° - Automatic program for heavily soiled dishes and pans.	✓	✓		2:25 - 3:10	17.0 - 25.0	1.30 - 1.70
	Auto Mixed 55° - Automatic program for normally soiled dishes with dried food residues.	✓	✓		1:20 - 3:20	7.5 - 20.5	0.75 - 1.20
	Auto Fast 50° - Automatic program for normally and lightly soiled dishes. The everyday cycle that ensures optimal cleaning and drying performance in shorter time.	✓	✓		1:00 - 1:50	8.0 - 16.0	0.70 - 1.10
	Rapid 45° - Program is recommended for limited amount of lightly-soiled dishes with no dried food residues. Does not include the drying phase.	-	✓		0:30 - 0:40	10.5 - 15.0	0.55 - 0.65
	Crystals 45° - Program for delicate items, which are more sensitive to high temperatures, for example glasses and cups.	✓	✓		1:40 - 1:50	12.5 - 17.0	0.95 - 1.20
	Prewash - Use to refresh crockery planned to be washed later. No detergent is to be used with this program.	-	✓		0:12	4.5	0.10
	Self-Clean 65° - Program to be used to perform maintenance of the dishwasher, to be carried out only when the dishwasher is EMPTY using specific detergents designed for dishwasher maintenance.	-	-		1:15	12.7	1.10

ECO program data is measured under laboratory conditions according to European Standard EN 60436:2020.

Note for Test Laboratories:

For information on comparative EN testing conditions, please send an email to the following address: dw_test_support@europeanappliances.com

Pre-treatment of the dishes is not needed before any of the programs.

*) Not all options can be used simultaneously.

**) Values given for programs other than the program Eco are indicative only. The actual time may vary depending on many factors such as temperature and pressure of the incoming water, room temperature, amount of detergent, quantity and type of load, load balancing, additional selected options and sensor calibration. The sensor calibration can increase program duration by up to 20 min.

OPTIONS AND FUNCTIONS

Please scan the QR code on your product in order to have more detailed information.

OPTIONS can be selected/ deselected, after choosing the program, directly by pressing the corresponding button (if available - the indicator lights up) (see CONTROL PANEL). If an option is not compatible with the selected program (see PROGRAMS TABLE), the corresponding LED flashes rapidly 3 times and beeps will sound. The option will not be enabled. An option can change time or water or energy consumption for the program.

POWER CLEAN® - Thanks to the additional power jets this option provides a more intensive and powerful wash in the lower rack, in the specific area. This option is recommended for washing pots and casseroles (Please refer to the Power Clean® loading section).

HALF LOAD - If there are not many dishes to be washed, HALF LOAD is used to save water, electricity or time, depending on the selected program. **Remember to halve the amount of detergent.**

EXTRA DRY - The higher temperature during the final rinse and the extended drying phase allow improved drying. The EXTRA DRY option results in the lengthening of the wash cycle.

SILENT - Suitable for night-time operation of the appliance. This option can be used to limit noise emission during wash phases. It will increase cycle time depending on base cycle selection.

SANI RINSE - This option can be used to sanitize washed dishes. It will increase the final rinse temperature and add antibacterial wash to the selected program. Ideal to clean crockery and feeding bottles. The dishwasher door must be kept shut for the entire duration of the program in order to guarantee reduction of germs. **WARNING: the crockery and plates could be extremely hot at the end of the cycle.**

TURBO - Thanks to the Turbo option you can reduce time up to 40% depending on the selected based program. Energy and water consumption are increased.

DELAY - The start of the program may be delayed for a period of time between **0:30** and **24** hours.

The DELAY function cannot be set once a program has been started.

TIME ON THE FLOOR - A LED light projected on the floor indicates the time left to the end of the cycle. The light goes off every time the door is opened. The light goes off at the end of a cycle. This feature is active by default, but it is possible to deactivate it in the "SETTINGS MENU".

NaturalDry - It is a convection drying system which automatically opens the door during/after drying phase to ensure exceptional drying performance every day. Door opens at the temperature that is safe to your kitchen furniture, thus door will not be opened when the option of SANI RINSE is on. As additional steam protection, special designed protection foil is added together with the dishwasher.

DESCALE - Alarm - Limescale accumulation was detected on the internal components of the appliance. Check if the **Water Hardness Setting** is at the correct value and **salt** is present in the salt container (see **FIRST TIME USE**), then **use a descaling product** (WPro brand is recommended) with **Self-Clean program**. After a successful descaling, the icon will stop being displayed.

If the actions above are not performed, product performance will deteriorate. DESCAL warning will start blinking and «**dES**» alarm will appear on the display. If still no action is taken, the appliance will only allow a certain number of cycles to be started (indicated during «**dES**» alarm display) and then will be **BLOCKED** to prevent component damage, **with only the Self-Clean program available**. Performing a full descaling will unblock the product. In the case of extremely high amounts of limescale, descaling may have to be performed twice to be efficient.

WATER TAP CLOSED - Alarm - Flashes when there is no inlet water or water tap is closed.

INTERNAL LIGHTS - When the feature is active the LEDs in the tub are automatically switched on/off as soon as the user open/close the door respectively. If the door remains opened for more than 10 min, the LEDs in the tub switch off (to turn them on again, the door has to be closed and opened again). This feature is active by default, but it is possible to deactivate it in the "SETTINGS MENU".

SENSING - When the sensor is detecting the soil level an animation appears in the display (around 20 min.) and the cycle duration is updated. SENSING is for the level of soiling on the dishes and is present for all cycles (excepting Eco) adjusting the program accordingly.

CYCLE COUNTER - This feature shows the number of cycles the dishwasher has performed. For the number of cycles from 0-999, a fixed number will be displayed.

Example for 25 cycles.
When the cycle number is higher than 1000, the number will scroll in the display. The " " represents the ".", as for instance: 1.000 = 1_000, 13.947= 13_947 (the number will scroll for 3 times).

Example for 13.947 cycles:
After the cycle visualization, the display will return to visualize " ".
NOTE: The dishwasher may have already performed about 30 cycles. This is due to the extended quality process carried out during production. It guarantees higher product quality.

LOADING THE RACKS

CAPACITY: 15 standard place-settings

CUTLERY RACK

The third rack was designed to house the cutlery. Arrange the cutlery as shown in the figure.

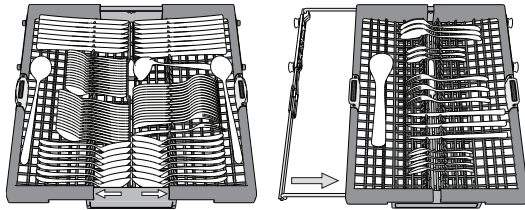

A separate arrangement of the cutlery makes collection easier after washing and improves washing and drying performance.

Knives and other utensils with sharp edges must be positioned with the blades facing downwards.

The cutlery rack is equipped with two sliding side trays to make the most of the height of the space below and enable the loading of high items into the upper rack.

UPPER RACK

Load delicate and light dishes: glasses, cups, saucers, low salad bowls.

The upper rack has tip-up supports which can be used in a vertical position when arranging tea/ dessert saucers or in a lower position to load bowls and food containers.

(loading example for the upper rack)

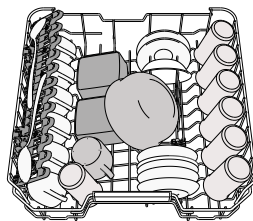

ADJUSTING THE HEIGHT OF THE UPPER RACK

The height of the upper rack can be adjusted: a high position to place bulky crockery in the lower basket and a low position to make the most of the tip-up supports by creating more space upwards and avoiding collision with the items loaded into the lower rack.

We strongly recommend that you do not adjust the height of the rack when it is loaded. NEVER raise or lower the basket on one side only.

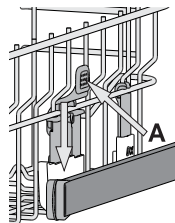

FOLDABLE FLAPS WITH ADJUSTABLE POSITION

The side foldable flaps can be folded or unfolded to optimize the arrangement of crockery inside the rack. Wine glasses can be placed safely in the foldable flaps by inserting the stem of each glass into the corresponding slots.

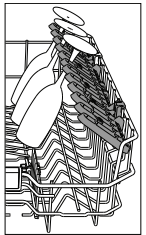

LOWER RACK

For pots, lids, plates, salad bowls, cutlery etc. Large plates and lids should ideally be placed at the sides to avoid interferences with the spray arm. The lower rack has tip-up supports which can be used in a vertical position when arranging plates or in a horizontal position (lower) to load pans and salad bowls easily.

(loading example for the lower rack)

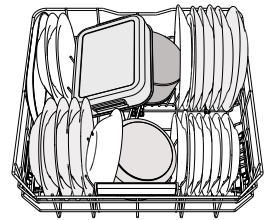

POWER CLEAN®

Power Clean® uses the special water jets in the rear of cavity to wash more intensively the high dirty items. The lower rack has a Space Zone, a special pull-out support in the rear of the rack that can be used to support frying pans or baking pans in upright position, thus taking up less space. Placing the pots/casseroles faced to the Power Clean® component please activate the **POWER CLEAN®** on the panel.

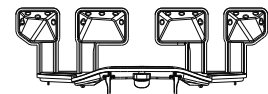

CARE AND MAINTENANCE

More information in the **Daily Reference Guide** on website.

CLEANING THE FILTER ASSEMBLY

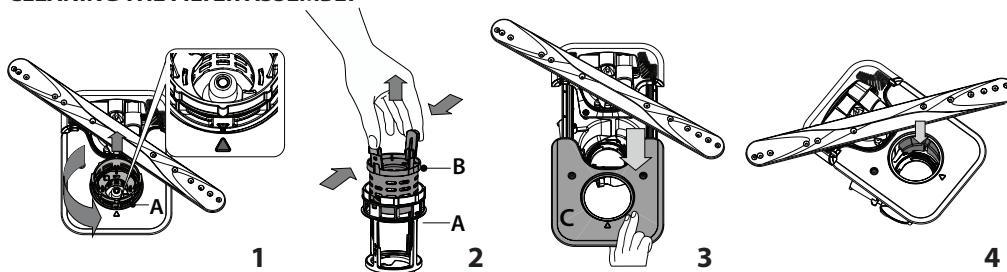

The dishwasher must not be used without filters or if the filter is loose.

It is important when reinstalling the filter that the two triangles shown on the zoom meet (Fig 1). In case you find foreign objects (such as broken glass, porcelain, bones, fruit seeds etc.) **please remove them carefully.**

Inspect the trap and remove any food residues. **NEVER REMOVE** the wash-cycle pump protection (shown by an arrow) (Fig 4).

CLEANING THE SPRAY ARMS

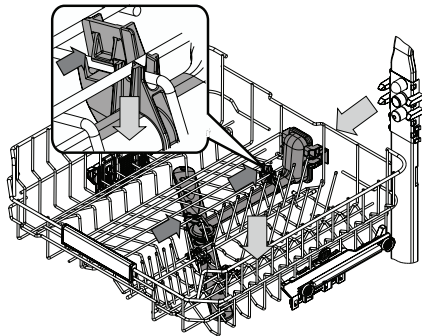

On occasions, food residue may become encrusted onto the spray arms and block the holes used to spray the water. It is therefore recommended that you check the arms from time to time and clean them with a small non-metallic brush.

To remove the upper spray you must remove it together with the manifold.

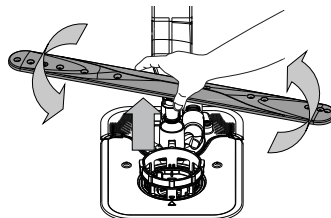

The lower spray arm may be removed by pulling it upwards and rotating it anti-clockwise. Mounting back the spray arm is by pulling it down and rotating it clockwise.

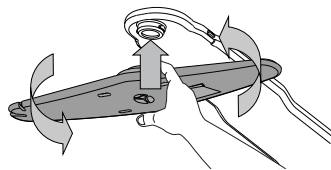



The ceiling spray arm may be removed by pressing it up and then rotating it anti-clockwise. Mounting back the spray arm is by pulling it upwards and rotating it clockwise.

TROUBLESHOOTING

Please scan the **QR code** on your product in order to have more detailed information.

In case your dishwasher doesn't work properly, check if the problem can be solved by going through the following list. For other errors or issues please contact authorized After-sales Service whose contact details can be found in the warranty booklet. Spare parts will be available for a period of either up to 7 or up to 10 years, according to the specific Regulation requirements.

PROBLEMS	POSSIBLE CAUSES	SOLUTIONS
 Descale indicator is lit or blinking; "dES" alarm is displayed.	Limescale is accumulating on internal components of the appliance.	Descale the appliance immediately using the Self Clean program and a commercially available descaling product (see <i>OPTIONS AND FUNCTIONS</i>). Refill the reservoir with salt. Check the water hardness setting. If the appliance is not descaled, it will stop functioning.
The dishwasher won't drain. Display shows: F7 E3 or F9 E1	The filter is clogged with food residues or limescale	Clean the filter and descale the appliance (see <i>CLEANING THE FILTER ASSEMBLY and DESCALE INSTRUCTION</i>).
	The drain hose is kinked.	Check the drain hose (see <i>INSTALLATION INSTRUCTION</i>).
	The sink drain pipe is blocked.	Clean the sink drain pipe.
The dishwasher does not fill the water. The display shows: H2O and  is lit; acoustic alarm sounds.	No water in the water supply or the tap is closed.	Make sure there is water in the water supply and the water tap is open.
	The water inlet hose is kinked.	Check the inlet hose (see <i>INSTALLATION</i>). Open dishwasher door, press START/Pause button and close the door within 4 seconds.
	The screen in the water inlet hose is clogged; it is necessary to clean it.	Check and clean the screen in the water inlet hose. Open dishwasher door, press START/Pause button and close the door within 4 seconds.
The dishwasher finishes the cycle prematurely. The display shows: F8 E3	The filter is clogged with food residues or limescale.	Clean the filter and descale the appliance (see <i>CLEANING THE FILTER ASSEMBLY and DESCALE INSTRUCTION</i>).
	Drain hose positioned too low or siphoning into the home sewage system.	Check if the end of the drain hose is placed at the correct height (see <i>INSTALLATION</i>). Check for siphoning into the home sewage system, and install a siphon breaker/air admittance valve if necessary.
	An excessive amount of foam is present.	The detergent has not been measured out correctly or it is not suitable for use in dishwashers (see <i>FILLING THE DETERGENT DISPENSER</i>).
	Air in the water supply.	Check water supply for leaks or other issues letting air inside.
The dishes are not dried well.	Rinse aid is not present or the dosage is too low.	Make sure the rinse aid dispenser is filled (see <i>FILLING THE RINSE AID DISPENSER</i>). Multifunctional tablets only will not provide as good drying effects as the actual use of liquid rinse aid.
	The dishes have been unloaded after the door was opened automatically but before the actual cycle end.	Make sure the cycle has ended before starting to unload the dishes (see <i>DAILY USE</i>). For even better drying results, it is recommended to let the dishes sit inside the dishwasher with the door open for additional 15 minutes after the cycle ends.
	The dishes are sitting too flat.	If you notice puddles of water inside cavities of cups, mugs or bowls, try loading the dishes (especially in the upper rack) providing more inclination to let larger amounts of water drip down before drying starts.
	The selected cycle does not have the drying phase.	Please check in the <i>PROGRAMS TABLE</i> if the selected program is equipped in the drying phase. A cycle without the drying phase may not deliver desired drying efficiency, so it is recommended to change cycle selection for the one that has the drying phase.
	The dishes are made of non-stick or plastic.	Some water drops remaining on this type of material are normal.
Dishes and glasses are covered with limescale or a whitish film.	The salt reservoir is empty.	Refill the reservoir with salt as soon as possible. Using the appliance without salt may cause damage to its internal components.
	The water hardness setting is too low.	Increase the setting (see <i>WATER HARDNESS TABLE</i>).
	The cap of the salt reservoir is not properly closed.	Check and close the salt reservoir cap.
	The rinse aid reservoir is empty or the rinse aid dosage is insufficient.	Refill the dispenser with rinse aid and check the dosage setting (for more information - see <i>FILLING THE RINSE AID DISPENSER</i>).
The dishwasher shows F8 E5	Valve is blocked or faulty.	Close the water tap, if possible. Do not switch off the power supply. Call the service.
Detergent leaks.	Depends on the liquid detergent used and can be emphasized in case of delay option is activated.	Small leaks will not cause machine malfunction and can be avoided by changing liquid detergent type or using tablets.

Policies, standard documentation, ordering of spare parts and additional product information can be found by:

- Using QR code on your product.
- Visiting our website docs.whirlpool.eu/docs and parts-selfservice.europeanappliances.com
- Alternatively, **contact our After-sales Service** (See phone number in the warranty booklet).

When contacting our After-sales Service, please state the codes provided on your product's identification plate.

The model information can be retrieved using the QR-Code reported in the energy label.

The label also includes the model identifier that can be used to consult the portal of the registry at <https://eprel.ec.europa.eu>.

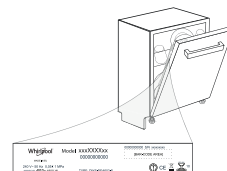



DĚKUJEME VÁM, ŽE JSTE SI ZAKOUPILI VÝROBEK ZNAČKY WHIRLPOOL
Pro získání komplexnější asistence zaregistrujte prosím svůj spotřebič na:
www.whirlpool.eu/register

**PRO ZÍSKÁNÍ
PODROBNĚJŠÍCH
INFORMACÍ NASKENUJTE
PROSÍM QR KÓD NA
VAŠEM SPOTŘEBIČI.**



Před použitím spotřebiče si pečlivě přečtěte tento návod k použití a instalaci.
Po instalaci nezapomeňte z myčky odstranit všechny přepravní ochranné díly.

OVLÁDACÍ PANEL



1. Tlačítko **ZAPNOUT/VYPNOUT/Resetování** s kontrolkou
2. Tlačítko volby **programu Eco** s kontrolkou
3. Tlačítko volby **programu Auto Intenzivní** s kontrolkou
4. Tlačítko volby **programu Auto Smíšený** s kontrolkou
5. Tlačítko volby **programu Auto Rychlý** s kontrolkou
6. Tlačítko volby **programu Rychlý** s kontrolkou
7. Tlačítko volby **programu Křišťál** s kontrolkou / **program Samočištění** – doba stisknutí 3 s
8. Tlačítko volby **programu Předmytí** s kontrolkou
9. Kontrolka prázdného zásobníku **soli**
10. Kontrolka prázdného zásobníku **leštidla**
11. **Displej**
12. Ukazatel **čísla programu a zbývajících času**
13. Kontrolka **Uzavřený Vodovodní Kohoutek**
14. Kontrolka **ODVÁPŇENÍ**
15. Tlačítko **volby funkce Power Clean®** s kontrolkou
16. Tlačítko **volby Poloviční Náplň** s kontrolkou
17. Tlačítko **volby Sušení Extra** s kontrolkou / **Nastavení** – stisknout 3 sekundy
18. Tlačítko **volby Tichý** s kontrolkou
19. Tlačítko **volby Hygienický Oplach** s kontrolkou
20. Tlačítko **volby Turbo** s kontrolkou
21. Tlačítko **volby Odložený Start** s kontrolkou
22. Tlačítko **SPUSTIT/Pozastavit** s kontrolkou

PRVNÍ POUŽITÍ

**SETTING MENU
NABÍDKA NASTAVENÍ**

1. Zapněte spotřebič stiskem tlačítka **ZAPNOUT/VYPNOUT**.
2. Podržte tlačítko **Nastavení** (Sušení Extra) po dobu 3 sekund, dokud neuslyšíte pípnutí a na displeji se zobrazí „SE“.
3. Po jedné sekundě se zobrazí první dostupné nastavení (písmeno „r“).
4. Stisknutím **program Předmytí** / **funkce Power Clean®** procházejte seznam dostupných nastavení (viz tabulku níže), poté stiskněte **SPUSTIT/Pozastavit** pro zobrazení a změnu hodnoty aktuálně zvoleného nastavení.
5. Stiskněte **program Předmytí** / **funkce Power Clean®** pro změnu hodnoty, poté stiskněte **SPUSTIT/Pozastavit** pro uložení nové hodnoty.
6. Chcete-li změnit další nastavení, opakujte body 2 a 5.
7. Stiskněte **ZAPNOUT/VYPNOUT** nebo počkejte 30 sekund pro opuštění nabídky.

Více informací naleznete v **Příručce Pro Každodenní Použití** na našem webu.

Ujistěte se, že je víčko pevně dotaženo, aby se do zásobníku nedostal při mytí žádný mycí prostředek (to by mohlo vést k neopravitelnému poškození ze změkčovače vody).

Pokaždé, jakmile dokončíte doplňování zásobníku soli, spusťte program, abyste zabránili korozi.

SYSTEM PRO ZMĚKČOVÁNÍ VODY

Změkčovač vody automaticky snižuje tvrdost vody, a zabraňuje tak nahromadění vodního kamene na ohřívači a přispívá k vyšší účinnosti mytí.

Tento systém k regeneraci využívá sůl, proto je nutné doplňovat zásobník na sůl, když se vyprázdní.

Četnost regenerace závisí na nastavení úrovně tvrdosti vody – s úrovní tvrdosti nastavené na **3** probíhá regenerace jednou za **4-6** Eco cyklů. Proces regenerace probíhá na začátku cyklu pomocí většího množství čisté vody.

- Spotřeba během jedné regenerace: ~ 3 l vody;
- Prodloužení cyklu až o 5 minut;
- Spotřeba méně než 0,005 kWh energie.

PÍSMENO	NASTAVENÍ	HODNOTY (Výchozí – tučně *)
□	Počítadlo cyklů - Počet mycích cyklů provedených myčkou nádobí.	např. 25 cyklů: 025; např. 13.947 cyklů: 13_947 (posun na tříkrát)
	Úroveň tvrdosti vody (viz „NASTAVENÍ TVRDOSTI VODY“ a „TABULKA TVRDOSTI VODY“)	1 2 3 4 5
	Množství leštidla (viz „NASTAVENÍ DÁVKOVÁNÍ LEŠTIDLA“)	0 1 2 3 4 5
□	NaturalDry (viz „MOŽNOSTI A FUNKCE“) „1“ = zapnuto, „0“ = vypnuto	1 0
	Časový údaj promítaný na podlahu (viz „MOŽNOSTI A FUNKCE“) „1“ = zapnuto, „0“ = vypnuto	1 0
	Zvuk „1“ = zapnuto, „0“ = vypnuto	1 0
	Vnitřní osvětlení (viz „MOŽNOSTI A FUNKCE“) „1“ = zapnuto, „0“ = vypnuto	1 0
-	Tovární nastavení - Stisknutím SPUSTIT/Pozastavit obnovíte výchozí tovární nastavení všech hodnot nastavení obsažených v nabídce nastavení.	-

* Výchozí hodnota se nevztahuje na počítadlo cyklů.

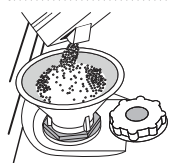

NAPLNĚNÍ ZÁSOBNÍKU SOLI

Použití soli vede k předcházení usazování VODNÍHO KAMENE na nádobí a funkčních součástech myčky.

Zásobník soli se nachází ve spodní části myčky (pod spodním košem na levé straně).

- **ZÁSOBNÍK NA SŮL nesmí NIKDY ZŮSTAT PRÁZDNÝ.**
- Nastavení tvrdosti vody je důležité.

• Pokud se rozsvítí **kontrolka DOPLNĚNÍ SOLI** na ovládacím panelu, je nutné doplnit sůl.

1. Vytáhněte spodní koš a odšroubujte víčko zásobníku (proti směru hodinových ručiček).
2. Umístěte trychtýř (viz obrázek) a naplňte zásobník solí až po okraj (přibližně 0,5 kg); odtékání určitého množství vody je přitom normální.
3. **Následující kroky provádějte pouze při prvním použití: Naplňte zásobník soli vodou.**
4. Vyjměte trychtýř a otřete z otvoru přebytečnou sůl.

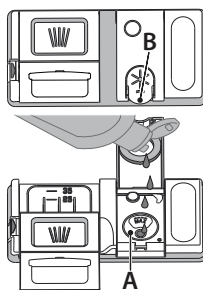

DOPLNĚNÍ DÁVKOVAČE LEŠTIDLA

Díky leštidlu nádobí lépe schne. Zásobník leštidla **A** by měl být doplněn pokaždé, když se na ovládacím panelu rozsvítí **kontrolka NEDOSTATEK LEŠTIDLA**.

1. Stlačením a zatažením páčky na víku zásobníku **B** otevřete.
2. Opatrně nalijte leštidlo až po maximální hodnotu (110ml) vyznačenou ryskou v hrdle zásobníku – zabraňte jeho přelití. Pokud dojde k rozlití, setřete tekutinu okamžitě suchým hadrem.
3. Stiskněte víčko, dokud se s cvaknutím nezavře.

NIKDY nelijte leštidlo přímo do myčky.

DOPLNĚNÍ DÁVKOVAČE MYČÍHO PROSTŘEDKU

K otevření zásobníku mycího prostředku použijte otevírací prvek C. Dávkujte mycí prostředek výhradně do suchého zásobníku D. Prostředek pro předmytí dávkujte přímo do prostoru myčky.

1. Při dávkování mycího prostředku se řiďte předchozími pokyny, abyste odměřili správné množství. Uvnitř zásobníku **D** se nacházejí značky, které pomohou při dávkování mycího prostředku.

2. Odstraňte zbytky mycího prostředku z okraje zásobníku a pak jej zavřete tak, aby bylo slyšet cvaknutí.

3. Tahem zavřete víčko zásobníku mycího prostředku, dokud zavírací prvek nezapadne na své místo.

Zásobník se automaticky otevře v pravou chvíli v závislosti na použitém programu.

Použití čistícího prostředku, který není určený pro myčky nádobí, může způsobit nesprávný chod nebo poškození spotřebiče.

DISPLEJ NA PODLAZE STRANĚ

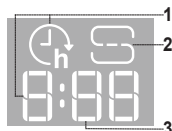

1. **Zobrazení zpoždění začátku na podlaze** – ukazatel času zbývajících do začátku cyklu, když je nastavena možnost zpoždění.
2. Kontrolka **prázdného zásobníku soli** na spodní straně.
3. **Zobrazení zbývajících času na podlaze** – ukazatel času zbývajících do konce cyklu

TABULKA PROGRAMŮ

Program	Popis programů	Fáze sušení	NaturalDry	Dostupné funkce *)	Délka mycího programu (h:min)**)	Spotřeba vody (litry/cykly)	Spotřeba energie (kWh/cykly)
Eco	Úsporný program 50° - je vhodný k mytí běžně zašpiněného nádobí, který je pro tento účel nejvýhodnějším programem s ohledem na spotřebu energie a vody a který se využívá k vyhodnocení shody spotřebiče s předpisy Ecodesign EU.	✓	✓		4:30	9,9	0,55
	Auto Intenzivní 65° - Automatický program pro silně zašpiněné nádobí.	✓	✓		2:25 - 3:10	17,0 - 25,0	1,30 - 1,70
	Auto Smíšený 55° - Automatický program pro běžně zašpiněné nádobí se zaschlými zbytky jídel.	✓	✓		1:20 - 3:20	7,5 - 20,5	0,75 - 1,20
	Auto Rychlý 50° - Automatický program pro běžně a lehce zašpiněné nádobí. Běžný každodenní program zajišťující optimální účinnost mytí a sušení za kratší dobu.	✓	✓		1:00 - 1:50	8,0 - 16,0	0,70 - 1,10
	Rychlý 45° - program doporučujeme používat na menší množství lehce zašpiněného nádobí bez zaschlých zbytků jídel. Nezahrnuje fázi sušení.	-	✓		0:30 - 0:40	10,5 - 15,0	0,55 - 0,65
	Křehký 45° - Program pro choulostivé nádobí, které je citlivější na vysoké teploty, jako jsou například sklenice a hrnky.	✓	✓		1:40 - 1:50	12,5 - 17,0	0,95 - 1,20
	Předmytí - Používejte pro opláchnutí nádobí, které plánujete myt později. V tomto programu se nepoužívá žádný mycí prostředek.	-	✓		0:12	4,5	0,10
	Samočištění 65° - Program slouží k údržbě myčky nádobí a systému hospodaření s vodou. Spouštějte pouze v případě, že je myčka PRÁZDNÁ, a s použitím speciálního čisticího prostředku určeného k údržbě myčky.	-	-		1:15	12,7	1,10

Údaje pro „ÚSPORNÝ PROGRAM“ jsou měřeny v laboratorních podmínkách podle pokynů evropské normy EN 60436:2020.

Poznámka pro zkušební laboratoře: Pro informace o zkušebních podmínkách srovnávací zkoušky EN napište na adresu:

dw_test_support@europeanappliances.com

Žádný z programů nevyžaduje jakékoli předchozí ošetření nádobí.

*) Ne všechny možnosti lze používat zároveň.

**) Hodnoty uvedené pro ostatní programy kromě „ÚSPORNÝ PROGRAM“ jsou pouze přibližné. Skutečná doba se může lišit v závislosti na mnoha vlivech, jako je např. teplota, tlak vstupní vody, teplota okolí, množství mycího prostředku, množství a typ nádobí, vyvážení nádobí, zvolené doplňkové možnosti a kalibrace snímačů. Kalibrace snímačů může program prodloužit až o 20min.

MOŽNOSTI A FUNKCE

Pro získání podrobnějších informací naskenujte prosím **QR kód** na vašem spotřebiči.

MOŽNOSTI lze vybírat / a volby rušit po zvolení programu, a to **přímým stiskem odpovídajícího tlačítka (je-li možnost dostupná, rozsvítí se indikace) (viz OVLÁDACÍ PANEL)**. **Není-li možnost kompatibilní se zvoleným programem (viz TABULKA PROGRAMŮ), příslušná kontrolka třikrát rychle zabliká a ozve se zvukové znamení. Možnost nebude zvolena. Použití volby může u daného programu vyvolat změnu doby jeho trvání nebo spotřeby vody či energie.**

POWER CLEAN® - Díky přidavným vodním tryskám umožňuje tato funkce intenzivnější a účinnější mytí nádobí ve vymezené části spodního koše. Tato funkce se doporučuje pro mytí rendlíků a hrnců (více informací naleznete v části týkající se plnění Power Clean®).

POLOVIČNÍ NÁPLŇ - Pokud je k mytí pouze malé množství nádobí, lze využít funkci POLOVIČNÍ NÁPLŇ šetřící elektrickou energii, vodu nebo čas, v závislosti na zvoleném programu. Nezapomeňte snížit množství mycího prostředku.

SUŠENÍ EXTRA - Zvýšená teplota v závěrečné fázi oplachování a prodloužení fáze sušení vedou k zlepšení sušení.

TICHÝ - Ideální program pro noční provoz spotřebiče. Tuto možnost lze použít k omezení hlučnosti během fázi mytí. Prodlouží dobu trvání cyklu v závislosti na výběru základního cyklu.

HYGIENICKÝ OPLACH - Tuto volbu lze použít pro hygienické vyčištění již umytého nádobí. Zvýší teplotu vody posledního oplachu a k zvolenému programu přidá funkci antibakteriálního mytí. Ideální k mytí čistého nádobí a dětských lahviček. Dvířka myčky musí být po celou délku programu zavřena, aby mohlo dojít ke zničení choroboplodných zárodků. **VAROVÁNÍ: Nádobí a stěny mohou být na konci programu velmi horké.**

TURBO - Díky funkci TURBO můžete v závislosti na zvoleném základním programu zkrátit dobu mytí až o 40 %. Spotřeba vody a energie je vyšší.

ODLOŽENÝ START - Spuštění programu lze odložit o dobu mezi 30 min až 24 hodinami.

Po spuštění programu již funkci ODLOŽENÝ START zvolit nelze.

ČASOVÝ ÚDAJ PROMÍTANÝ NA PODLAHU - LED světlo nasměrované na podlahu ukazuje informaci o čase, který zbývá do ukončení cyklu. Světlo se rozsvítí s každým otevřením dveří. Světlo zhasne na konci cyklu. Jedná se o vychozí funkci, kterou můžete změnit v „NABÍDKA NASTAVENÍ“.

NaturalDry - Konvenční způsob sušení, kdy se automaticky otevírají dvířka během sušení / po ukončení fáze sušení, aby každý den byla zajištěna mimořádná účinnost sušení. Dvířka se otevrou při teplotě, která je bezpečná pro váš kuchyňský nábytek. Neotevřou se tedy v případě, pokud jste zapnuli možnost HYGIENICKÝ OPLACH. Jako doplňkovou ochranu proti horké páře dodáváme k myčce speciálně navrženou ochrannou fólii.

ODVÁPNĚNÍ - Alarm - Na vnitřních součástech spotřebiče bylo zjištěno nahromadění vodního kamene. Zkontrolujte, zda je **Nastavení tvrdosti vody** na správné hodnotě a zda je v zásobníku soli přítomna **sůl** (další podrobnosti viz PRVNÍ POUŽITÍ), poté **použijte odvápnovací prostředek** (doporučuje se značka WPro) s **programem Samočištění**. Po úspěšném odvápnění se ikona přestane zobrazovat.

Pokud nebudou provedeny výše uvedené akce, výkon produktu se zhorší. Varování «Odvápnění» začne blikat a na displeji se zobrazí alarm «DES». Pokud stále neprovedete žádnou akci, spotřebič umožní spuštění pouze určitého počtu cyklů (indikováno během zobrazení alarmu «DES») a poté bude **ZABLOKOVÁN**, aby se zabránilo poškození součástí, **přičemž je k dispozici pouze program Samočištění**. Provedením úplného odstranění vodního kamene dojde k odblokování produktu. V případě extrémně vysokého množství vodního kamene může být nutné odvápnění provést dvakrát, aby bylo účinné.

UZAVŘENÝ VODOVODNÍ KOHOUTEK - výstražná signalizace - Kontrolka bliká v případě, že je uzavřen přívod vody nebo voda nepřítéká.

VNITŘNÍ OSVĚTLENÍ - Jeli tato funkce aktivní, LED ve vnitřním prostoru myčky se automaticky rozsvítí/zhasnou, jakmile uživatel otevře/zavře dvířka. Pokud dvířka zůstanou otevřená po dobu delší než 10 minut, LED uvnitř myčky zhasnou (pro jejich opětovné zapnutí je třeba dvířka znovu otevřít a zavřít). Tato funkce je aktivována v rámci výchozího nastavení, nicméně v „NABÍDKA NASTAVENÍ“ je možné ji deaktivovat.

SNÍMÁNÍ - Ve chvíli, kdy senzor snímá úroveň zašpinění, na displeji se zobrazí odpovídající symbol (přibližně 20 min) a aktualizuje se délka cyklu. Účelem snímání je zjistit míru zašpinění nádobí. Funkce je součástí všech cyklů (kromě Eco) a odpovídajícím způsobem upravuje parametry programu.

POČÍTADLO CYKLŮ - Tato funkce zobrazuje počet cyklů, které myčka provedla. Pro počet cyklů od 0 do 999 se zobrazí pevné číslo.

25 Příklad pro 25 cyklů.

Pokud je počet cyklů vyšší než 1 000, číslo se na displeji posune. Znak „_“ představuje znak „0“; jako příklad: 1.000 = 1_000, 13.947 = 13_947 (číslo se posune třikrát).

1 13 13 9 94 947 47 Příklad pro 13.947 cyklů.

Po ukončení vizualizace cyklu se displej vrátí k vizualizaci „0“.
POZNÁMKA: Myčka nádobí již mohla provést asi 30 cyklů. Důvodem je rozšířený proces kvality prováděný během výroby. Zaručuje se tím vyšší kvalita výrobků.

PLNĚNÍ KOŠŮ

KAPACITA: 15 standardních jídelních souprav

ZÁSUVKA NA PŘÍBORY

Třetí koš je určen na příbory. Příbory ukládejte tak, jak je znázorněno na obrázku. Oddělené umístění příborů usnadňuje jejich pozdější úklid a zlepšuje sušení.

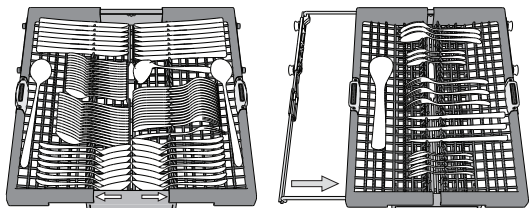

Nože a další ostré nástroje musí být umístěny ostřím dolů.

Koš na příbory je vybaven dvěma posuvnými postranními koši tak, aby bylo možno co nejlépe využít výšku prostoru a zároveň umožnit umístění vysokých předmětů do horního koše.

HORNÍ KOŠ

Sem vkládejte jemné a lehké nádobí: sklenice, hrnky, tácky a mělké salátové mísy.

Horní koš je vybaven opěrkami, které lze ve svislé poloze použít k umístění podšálků a dezertních talířů, nebo v nižší poloze k umístění misek a nádob na potraviny.

(příklad naplnění horního koše)

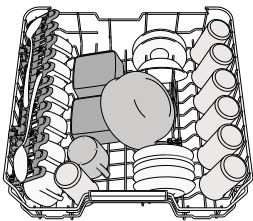

Sklopné opěrky s nastavitelnou polohou

Postranní sklopné opěrky lze sklopit nebo vyklopit za účelem lepšího uspořádání nádobí v koši.

Do sklopných opěrek je možno bezpečně umístit sklenice na víno, a to tak, že stopku každé z nich opreme do příslušného vybrání.

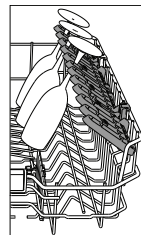

DOLNÍ KOŠ

Je určen na hrnce, tácy, talíře, salátové mísy, příbory atd. Velké talíře a poklice by měly být umístěny po stranách, aby nedošlo ke kontaktu s ostříkovacími rameny. Dolní koš je vybaven opěrkami, které lze ve svislé poloze použít k umístění talířů nebo v horizontální (dolní) poloze ke snadnému umístění hrnců a salátových misek..

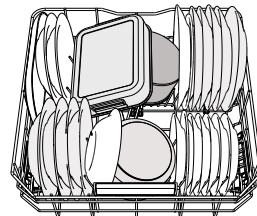

(příklad plnění dolního koše)

POWER CLEAN®

Při funkci „Power Clean“ se používají speciální proudy vody v zadní části myčky k intenzivnějšímu mytí velmi špinavého nádobí. Dolní koš je vybaven zařízením Space Zone, speciální výsuvnou opěrkou v zadní části koše, kterou lze použít k opření pánví či pekáčů ve svislé poloze, kdy zabírají méně místa. Umístěte hrnce a kastroly proti ústí Power Clean® a aktivujte funkci **POWER CLEAN®** na panelu.

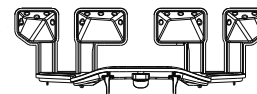

Nastavení výšky horního koše

Výšku horního koše lze nastavit: Při umístění do vyšší polohy lze do spodního koše vkládat objemnější kusy, v nižší poloze pak lze nejlépe využít sklopných opěrek – v horní části se tak vytvoří větší prostor a předejde se kolizím s předměty uloženými ve spodním koši.

Důrazně doporučujeme neměnit polohu koše, je-li plný. NIKDY nesnižujte ani nezvyšujte polohu koše pouze na jedné straně.

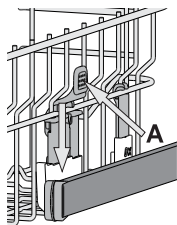

ÚDRŽBA A ČIŠTĚNÍ

Více informací naleznete v Příručce Pro Každodenní Použití na našem webu.

ČIŠTĚNÍ SESTAVY FILTRU

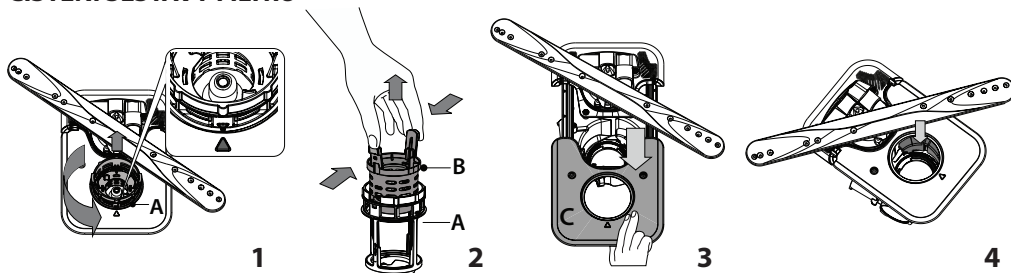

Myčka nesmí být používána bez filtrů nebo s nedotaženými filtry.

Při opětovné instalaci filtru je důležité, aby se oba trojúhelníky zobrazené na zoomu setkaly (obr. 1). Pokud naleznete cizí předměty (např. úlomky skla, porcelánu, kostí, semínka z ovoce), opatrně je odstraňte.

Prohlédněte prostor pod filtrem a odstraňte případné zbytky jídla. **NIKDY NEODSTRAŇUJTE** ochranu čerpadla mycího cyklu (zobrazeno šipkou) (obr. 4).

ČIŠTĚNÍ OSTRÍKOVACÍCH RAMEN

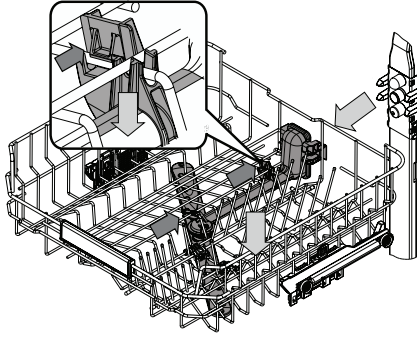

Někdy se stane, že se do ostríkovacích ramen dostane zbytek jídla a ucpe některou z jeho trysek. Doporučujeme proto občasnou kontrolu ramen a jejich vyčištění malým nekovovým kartáčkem.

Chcete-li odebrat horní ostríkování, musíte jej odebrat včetně rozdělovacího potrubí.

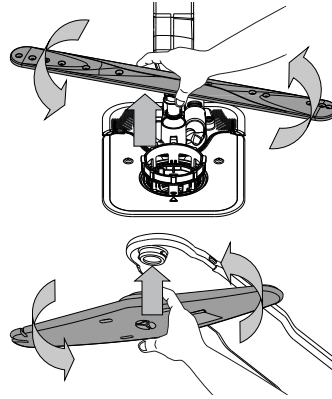

Spodní ostríkovací rameno lze vyjmout zatažením směrem nahoru a otočením proti směru hodinových ručiček. Zpětná montáž ostríkovacího ramene se provádí zatažením dolů a otočením ve směru hodinových ručiček.

Stropní ostríkovací rameno lze vyjmout zatlačením směrem nahoru a otočením proti směru hodinových ručiček. Zpětná montáž ostríkovacího ramene se provádí zatažením nahoru a otočením ve směru hodinových ručiček.

ODSTRAŇOVÁNÍ ZÁVAD

Pro získání podrobnějších informací naskenujte prosím **QR kód** na vašem spotřebiči.

Pokud vaše myčka nádobí nefunguje správně, pokuste se problém vyřešit za pomoci informací uvedených v tomto seznamu. V případě jiných problémů nebo dotazů se obraťte na autorizovaný poprodejní servis, jehož kontaktní údaje najdete v záručním listě. Náhradní díly budou k dispozici po dobu až 7 nebo až 10 let podle konkrétních požadavků nařízení.

PROBLÉMY	MOŽNÉ PŘÍČINY	ŘEŠENÍ
Indikátor odvápnění svítí nebo bliká; zobrazuje se alarm „dES“.	Na vnitřních součástech spotřebiče se hromadí vodní kámen.	Spotřebič ihned odvápněte pomocí programu Autočištění a běžně dostupného odvápnovacího prostředku (viz MOŽNOSTI A FUNKCE). Doplněte do nádržky sůl. Zkontrolujte nastavení tvrdosti vody. Pokud odvápnění spotřebiče neprovedete, přestane fungovat.
Myčka nevypouští vodu. Na displeji se zobrazuje: F7 E3 nebo F9 E1	Filtr je ucpaný zbytky jídla nebo vodním kamenem. Vypouštěcí hadice je zkroutená. Odpad dřezu je ucpaný.	Filtr vyčistěte a proveďte odvápnění spotřebiče (viz ČIŠTĚNÍ SESTAVY FILTRU a ODVÁPNĚNÍ). Zkontrolujte vypouštěcí hadici (viz POKYNY K INSTALACI). Vyčistěte odtok dřezu.
Myčka nenapouští vodu. Na displeji se zobrazuje: H2O a svítí; zní zvukový alarm.	V potrubí není voda nebo je uzavřený přívodní ventil. Přívodní hadice vody je zkroutená. Sítko v přívodní hadici je zanesené; je třeba jej vyčistit.	Zkontrolujte, zda je v potrubí voda a zda je otevřený přívodní ventil. Zkontrolujte přívodní hadici (viz INSTALACE). Otevřete dvířka myčky, stiskněte tlačítko SPUS-TIT/Pozastavit a poté dvířka do 4 sekund znovu zavřete. Překontrolujte a vyčistěte sítko nacházející se v přívodní hadici vody. Otevřete dvířka myčky, stiskněte tlačítko SPUS-TIT/Pozastavit a poté dvířka do 4 sekund znovu zavřete.
Myčka předčasně ukončuje cyklus. Na displeji se zobrazuje: F8 E3	Filtr je ucpaný zbytky jídla nebo vodním kamenem. Vypouštěcí hadice je umístěna příliš nízkou, nebo dochází k vypouštění do domácího kanalizačního systému. Je přítomno nadměrné množství pěny. Vzduch v přívodní hadici.	Filtr vyčistěte a proveďte odvápnění spotřebiče (viz ČIŠTĚNÍ SESTAVY FILTRU a ODVÁPNĚNÍ). Zkontrolujte, zda je konec vypouštěcí hadice umístěn ve správné výšce (viz INSTALACE). Zkontrolujte, zda nedochází k vypouštění do domovní kanalizace, a v případě potřeby nainstalujte přerušovač sifonu / ventil pro přívod vzduchu. Mycí prostředek nebyl správně nadávkován, nebo není vhodný pro použití v myčkách nádobí (viz DOPLNĚNÍ DÁVKOVAČE MYČÍHO PROSTŘEDKU). Zkontrolujte, zda systém přívodu vody nevykazuje netěsnosti, nebo zda se nevyskytují jiné závady, které způsobují pronikání vzduchu dovnitř.
Nádobí není dobře usušené.	Není přítomen lešticí prostředek, popřípadě je dávkováno příliš malé množství. Nádobí bylo vyloženo po automatickém otevření dvířek, ale před skutečným ukončením cyklu. Nádobí je uloženo příliš na plocho. Zvolený mycí cyklus nezahrnuje fázi sušení. Nádobí je z plastu s nepřílnavou úpravou.	Ujistěte se, že zásobník na leštidlo je doplněný (viz DOPLNĚNÍ DÁVKOVAČE LEŠTIDLA). Při použití pouze multifunkčních tablet nedocílíte tak dobré účinnosti sušení jako při použití tekutého leštidla. Před zahájením vykládání nádobí se ujistěte, že cyklus skončil (viz DENNÍ POUŽÍVÁNÍ). Pro ještě lepší výsledky sušení doporučujeme po skončení cyklu ponechat nádobí v myčce s otevřenými dvířky dalších 15 minut. Pokud máte v prohlubních šálků, hrnků nebo misek nahromaděnou vodu, zkuste vložit nádobí do myčky (to platí zvláště pro horní koš) tak, aby bylo více nakloněné, aby větší množství vody mohlo odkapat ještě předtím, než začne sušení. Podívejte se do TABULKY PROGRAMŮ , abyste zjistili, zda je součástí zvoleného programu i fáze sušení. Cyklus bez fáze sušení nemusí zajistit požadovanou účinnost sušení, proto doporučujeme změnit výběr mycího cyklu a zvolit takový, který fázi sušení má. Ulpění pár kapek vody na tomto typu materiálu je normální.
Nádobí i sklenice mají na sobě vrstvu vodního kamene nebo bílý film.	Zásobník soli je prázdný. Nastavení tvrdosti vody je příliš nízké. Uzávěr zásobníku na sůl není správně zavřený. Zásobník na leštidlo je prázdný, popřípadě dávkování leštidla není dostatečné.	Co nejdříve doplňte do zásobníku sůl. Používání spotřebiče bez soli může způsobit poškození vnitřních komponent. Zvyšte hodnoty nastavení (viz TABULKA TVRDOSTI VODY). Překontrolujte a zavřete uzávěr nádržky na sůl. Doplňte do zásobníku leštidlo a překontrolujte nastavení dávkování (viz DOPLNĚNÍ DÁVKOVAČE LEŠTIDLA).
Myčka zobrazuje kód F8 E5	Ventil je zablokovaný nebo vadný.	Je-li to možné, zavřete vodovodní kohoutek. Nevypinejte napájení. Zavolejte do servisu.
Únik pracího prostředku.	Závisí na použitém tekutém pracím prostředku a může být zdůrazněn v případě aktivace funkce pozpoždění.	Drobné úniky nezpůsobí poruchu stroje a lze jim předejít změnou typu tekutého mycího prostředku nebo použitím tablet.

Firemní zásady, standardní dokumentaci, objednávky náhradních dílů a další informace o výrobku získáte:

- Použití QR kódu na produktu.
- Návštěvou našeho webu docs.whirlpool.eu/docs a parts-selfservice.europeanappliances.com
- Případně **kontaktujte náš poprodejní servis** (telefonní číslo najdete v záručním listě).

Při kontaktování našeho poprodejního servisu prosím uveďte kódy na identifikačním štítku produktu.

Informace o modelu získáte přes QR kód na energetickém štítku. Na štítku rovněž najdete identifikační číslo modelu, které můžete použít k vyhledávání v rejstříku na portálu <https://eprel.ec.europa.eu>.

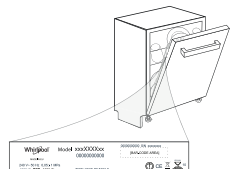



TÄNAME, ET OSTSITE WHIRLPOOL TOOTE.

Täielikuma tugiteenuse saamiseks registreerige oma seade aadressil: www.whirlpool.eu/register

LISATEABE SAAMISEKS SKANNIGE SEADMEL OLEV QR-KOOD



Enne seadme kasutuselevõttu lugege hoolikalt läbi ohutus- ja paigaldusjuhend.
Ärge unustage pärast paigaldamist eemaldada nõudepesumasinas kõiki transpordi kaitseosi.

JUHTPANEEL



1. Indikaatortulega **SISSE/VÄLJA/Lähestamine** nupp
2. Indikaatortulega **programminupp Öko**
3. Indikaatortulega **programminupp Automaatne Intensiivne**
4. Indikaatortulega **programminupp Automaatne Segatud**
5. Indikaatortulega **programminupp Automaatne Kiire**
6. Indikaatortulega **programminupp Kiire**
7. Indikaatortulega **programminupp Kristallid/ Isepuhastuse programm** – vajutage 3 s
8. Indikaatortulega **programminupp Eelpesu**
9. Tühja **soolapaagi** indikaatortuli
10. Tühja **loputusvahendipaagi** indikaatortuli

11. Ekraan
12. Programmi numbri ja pesutsükli lõpuni jäänud aja näidik
13. Suletud **veekraani** indikaatortuli
14. **KATLAKIVIEEMALDUSE** indikaatortuli
15. Indikaatortulega **funktsiooninupp Power Clean®**
16. Indikaatortulega **funktsiooninupp Pooltäis**
17. Indikaatortulega **funktsiooninupp Ekstrakuiv/ Sätted** - vajutage 3 s
18. Indikaatortulega **funktsiooninupp Vaikne**
19. Indikaatortulega **funktsiooninupp Sanitaarloputus**
20. Indikaatortulega **funktsiooninupp Turbo**
21. Indikaatortulega **funktsiooninupp Viivitus**
22. Indikaatortulega nupp **STARDI/Pausi**

ESMAKASUTUS

Lugege lisateavet **Igapäevase Kasutamise** juhendist veebisaidil.

SÄTTEMENÜÜ

1. Lülitage seade **SISSE/VÄLJA** nupust sisse.
2. Hoidke nuppu **Sätted** 3 sekundit all, kuni kuulete piiksu ja ekraanil kuvatakse „**SET**“.
3. Ühe sekundi pärast kuvatakse esimene saadaval säte (täht „n“).
4. Vajutage nuppu **Eelpesu programm** / **Power Clean® funktsioon**, et kerida läbi saadaval säte loendi (vt tabelit allpool), seejärel vajutage nuppu **STARDI/Pausi**, et näha valitud sätet ja selle väärtust muuta.
5. Vajutage väärtuse muutmiseks nuppu **Eelpesu programm** / **Power Clean® funktsioon**, seejärel vajutage nuppu **STARDI/Pausi**, et uus väärtus salvestada.
6. Muu sätte muutmiseks korrake toiminguid 2 ja 5.
7. Menüüst väljumiseks vajutage **SISSE/VÄLJA** nupust või oodake 30 sekundit.

TÄHT	SÄTE	VÄÄRTUSED (Valkesäte: paksus kirjas)*
	Tsükliiloendur - Nõudepesumasina tehtud pesutsükli arv.	Pvz., 25 ciklai: 025; Pvz., 13,947 ciklai: 13_947 (paslenkama 3 kartus)
	Veekareduse tase (vt „VEE KAREDUSE MÄÄRAMINE“ ja „VEE KAREDUSE TABEL“)	1 2 3 4 5
	Loputusvahendi tase (vt „LOPUTUSVAHENDI DOSAATORI TÄITMINE“)	0 1 2 3 4 5
	NaturalDry (vt „VALIKUD JA FUNKTSIOONID“) „1“ = sees, „0“ = väljas	1 0
	Aeg Põrandal (vt „VALIKUD JA FUNKTSIOONID“) „1“ = sees, „0“ = väljas	1 0
	Heli „1“ = sees, „0“ = väljas	1 0
	Sisetuled (vt „VALIKUD JA FUNKTSIOONID“) „1“ = sees, „0“ = väljas	1 0
	Tehasesätted Vajutage nuppu STARDI/Pausi , et taastada sättemenüü kõigi väärtuste tehasesätted.	-

*) Vaekeväärtus ei kehti tsükliiloenduri kohta.



SOOLANÕU TÄITMINE

Soola kasutamine aitab vältida KATLAKIVI kogunemist nõudele ja masina funktsionaalsetele osadele.

Soolapaak asub nõudepesumasina allosas (alumise resti all vasakul küljel).

• **SOOLANÕU** ei tohi **KUNAGI TÜHI OLLA**.

• Vee kareduse määramine on tähtis.

• Soola tuleb lisada, kui juhtpaneelil põleb **SOOLA LISAMISE** indikaatortuli.

1. Eemaldage alumine rest ja keerake soolanõu kork lahti (vastupäeva).

2. Paigaldage lehter (vt joonis) ja täitke soolanõu servani (umbes 0,5 kg); seejuures võib nõust väljuda vett.

3. **Ainult esimene kord, kui seda teete: täitke soolanõu veega.**

4. Eemaldage lehter ja pühkige avalt soolajäägid.

Keerake kork kõvasti kinni, nii et pesuprogrammide ajal ei pääseks soolanõusse pesuvahendit (see võib veepuhendajat tõsiselt kahjustada).

Käitage programmi kohe pärast soolapaagi täitmist, et vältida korrosiooni.

VEEPEHMENDUSSÜSTEEM

Veepuhendaja vähendab automaatselt vee karedust, hoides seeläbi ära katlakivi tekke kütteleemendile ja tõhustades pesu. **See süsteem taastab ennast soola abil, seega tuleb soolanõu tühjenemise korral uuesti soolaga täita.** Taastesagedus oleneb vee karedusastmes seadest: regeneratsioon leiab aset üks kord 4-6 ökototsükli kohta, kui vee karedusastmeks on määratud 3. Regenererimine toimub tsükli alguses puhta vee lisakogusega.

- Üks taastamine: ~ kulutab ~3L vett;
- Lisab tsükli kestusele 5 minutit;
- Kulutab vähem kui 0,005 kWh energiat.

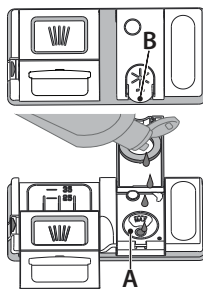

LOPUTUSVAHENDI DOSAATORI TÄITMINE

Loputusvahendi dosaator **A** vajab täitmist, kui juhtpaneelil põleb **LOPUTUSVAHENDI LISAMISE** märgutuli.

1. Dosaatori **B** avamiseks vajutage kaanel olevat sakk ja tõmmake seda enda poole.

2. Valage dosaatorisse ettevaatlikult loputusvahendit, kuni selle tase jõuab maksimumtaseni (110 ml) näitava sälguni täiteaval - vältige loputusvahendi mahavoolamist. Kui see juhtub, kuivatage maha voolanud vahend kohe kuiva lapiga.

3. Vajutage kaant, kuni see klõpsuga sulgub.

ÄRGE valage loputusvahendit otse pesukambrisse.

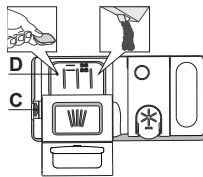

PESUVAHENDI DOSAATORI TÄITMINE

Pesuvahendi dosaatori avamiseks kasutage avamiseseadet **C**.

Pange pesuvahend ainult kuiva dosaatorisse D. Eelpesu jaoks mõeldud pesuvahend pange otse pesukambrisse.

1. Pesuvahendi doseerimisel kasutage õige koguse määramiseks eelmainitud teavet. Dosaatori **D** sees on näidud abiks puhastusvahendi doseerimisel.

2. Puhastage dosaatori servadelt pesuvahendi jäägid ja sulgege kaas (kostab klõpsatus)

3. Pesuvahendi dosaatori kaane sulgemiseks tõmmake seda ülespoole, kuni sulgemisseade on kindlalt oma kohal.

Pesuvahendi dosaator avaneb automaatselt, kui vastavas programmis on selleks õige hetk käes.





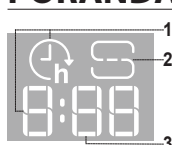

Muu pesuaine peale nõudepesumasina oma kasutamine võib kaasa tuua seadme rikke.

PÕRANDAL OLEV KUVA



1. **Viivitusaeg põrandal** – tsükli alguseni jäänud aja indikaator, kui suvand Viivitus on määratud
2. **Soolamahuti tühi** – märgutuli põrandal
3. **Allesjäänud aeg põrandal** – tsükli lõpuni jäänud aja indikaator

PROGRAMMIDE TABEL

Programm	Programmide kirjeldus	Kuivatamine faas	NaturalDry	Saadaolevad valikud *)	Pesu programmi kestus (t:min)**)	Veekulu (lliitrit/ tsükli kohta)	Elektrikulu (kWh/ tsükkel)
Eco	Öko 50° - Säätuprogramm sobib tavaliselt määratud nõude pesemiseks, see programm kasutab selleks otstarbeks kõige optimaalsemalt energiat ja vett ning seda programmi kasutatakse Euroopa Liidu ökodisaini nõuetega vastavuses olemise hindamiseks.	✓	✓	POWER CLEAN 1/2 + ✨ 🌀 🔄 🕒	4:30	9,9	0,55
	Automaatne Intensiivne 65° - Automaatprogramm tugevalt määratud nõudele ja pannidele.	✓	✓	POWER CLEAN 1/2 + ✨ 🌀 🔄 🕒	2:25 - 3:10	17,0 - 25,0	1,30 - 1,70
	Automaatne Segatud 55° - Automaatprogramm kuivanud toidujääkidega möödukalt määratud nõudele.	✓	✓	POWER CLEAN 1/2 + ✨ 🌀 🔄 🕒	1:20 - 3:20	7,5 - 20,5	0,75 - 1,20
	Automaatne Kiire 50° - Automaatprogramm möödukalt ja kergelt määratud nõudele. Igapäevane tsükkel, mis tagab optimaalse puhastuse ja kuivatuse lühema aja jooksul.	✓	✓	POWER CLEAN 1/2 + ✨ 🌀 🕒	1:00 - 1:50	8,0 - 16,0	0,70 - 1,10
	Kiire 45° - Programmi on soovitatav kasutada piiratud koguse kergelt määratud nõude jaoks, millel pole kuivanud toidujääke. Ei hõlma kuivatusefaasi.	-	✓	1/2 + ✨ 🌀 🕒	0:30 - 0:40	10,5 - 15,0	0,55 - 0,65
	Kristallid 45° - Programm õrnade nõude pesemiseks, mis on tundlikumad kõrgete temperatuuride suhtes, nt klaasid ja tassid.	✓	✓	1/2 + ✨ 🌀 🕒	1:40 - 1:50	12,5 - 17,0	0,95 - 1,20
	Eelpesu - Kasutatakse lauanõude värskendamiseks, et neid hiljem pesta. Selle programmiga pesuvahendit ei kasutata.	-	✓	1/2 🕒	0:12	4,5	0,10
	Isepuhastuse 65° - Programm kasutamiseks nõudepesumasina ja veehaldussüsteemi hooldamisel teostada ainult TÜHJA nõudepesumasina korral, kasutades nõudepesumasina hooldamiseks mõeldud spetsiaalseid puhastusvahendeid.	-	-	🌀 🕒	1:15	12,7	1,10

Säätuprogrammi andmed on mõõdetud laboratoorses tingimustes vastavalt Euroopa standardile EN 60436:2020.

Märkus katselaboritele: teavet võrdlevate EN-katsetingimuste kohta saate meiliaadressil: dw_test_support@europeanappliances.com

Nõude eeltöötus ei ole ühegi programmi kasutamise eelselt vajalik.

*) Kõiki valikuid korraga kasutada ei saa.

**) Programmide väärtused (v.a Sääturežiim (Öko) on ainult näitlikud. Tegelik aeg võib varieeruda olenevalt paljudest teguritest, nagu näiteks sissevõetava vee temperatuur ja rõhk, toatemperatuur, pesuvahendi kogus, pestavate nõude hulk ja tüüp, nõude paigutus, lisavalikud ja anduri kalibreering. Anduri kalibreering võib pikendada programmi kestust kuni 20 minuti võrra.

VALIKUD JA FUNKTSIOONID

Lisateabe saamiseks skannige seadmel olev QR-kood.

LISAFUNKTSIOONE saab valida/eemaldada pärast programmi valimist, vajutades otse asjakohast nuppu (kui see on saadaval, süttib indikaator) (vt jaotist JUHTPANEEL). Kui valik ei ole konkreetse programmi puhul saadaval (vt PROGRAMMIDE TABELIT), vilgub vastav LED-tuli kiiresti kolm korda ja kostavad helisignaale. Valikut ei käivitata. Lisafunktsioon võib muuta programmi kestust ja vee- ning energiakulu.

POWER CLEAN® - Tänu täiendavatele jugadele tagab see suvand alumisel restil konkreetse alas intensiivsema pesu. Seda valikut soovitame kasutada pottide ja pannide pesemiseks (Vt laadimiseksioon Power Clean®).

1/2 POOLTÄIS : kui pestavaid nõusid pole palju, kasutage olenevalt valitud programmist kas vee, elektri või aja säästmiseks funktsiooni POOLTÄIS. **Ärge unustage vähendada pesuvahendi kogust.**

|||+ EKSTRAKUIV : viimase loputuse järel kasutatav kõrgem temperatuur ja pikem kuivatusefaas aitavad nõusid paremini kuivatada.

VAIKNE - Sobib seadme kasutamiseks öösel. Seda funktsiooni saab kasutada seadme pesufaaside müra piiramiseks. See pikendab tsükli kestust olenevalt valitud baastsüklist.

🌀 SANITAARLOPUTUS - Seda võimalust võib kasutada pestud nõude steriliseerimiseks. Viimane loputus toimub kõrgemal temperatuuril ja valitud programmile lisatakse bakterivastane pesu. Sobib ideaalselt toidunõude ja lutipudelite pesemiseks. Bakterite hulga vähendamise tagamiseks peab nõudepesumasina üks olema kogu programmi vältel suletud. **HOIATUS! Selle tsükli lõppedes võivad nõud olla äärmiselt kuumad.**

🔄 TURBO - Tänu lisafunktsioonile TURBO saab olenevalt valitud baasprogrammist tsükli kestust lühendada kuni 40%. Suurenevad energia- ja veekulu.

🕒 VIIVITUS - Programmi käivitamist saab 30 minutit kuni 24 tundi edasi lükata.

Kui programm on käivitunud, ei saa VIITSTARDI valikut aktiveerida.

AEG PÕRANDAL - Tsükli lõpuni jäävat aega näitab põrandale projitseeritud LED-valgus. Kui uks avada, kustub tuli alati. Tuli kustub tsükli lõppemise järel. Funktsioon on vaikimisi aktiivne, kuid selle väljalülitamine on võimalik SÄTTEMENÜÜS.

NaturalDry : on konvektsioonkuivatussüsteem, mis avab ukse automaatselt, kuivatusefaasi ajal/järel, et tagada alati tõhus kuivatamine. Uks avaneb temperatuuril, mis on teie köögimööbli jaoks ohutu, seega ei avata ust, kui sisse on lülitatud funktsioon SANITAARLOPUTUS. Lisakaitseks auru eest on nõudepesumasinal lisatud spetsiaalselt loodud kaitsefoolium.

🔊 KATLAKIVIEEMALDUSE alarm : tuvastatud on katlakivi kogunemine seadme sisekomponentidel. Kontrollige, **kas veekareduse säte on õige ja kas paagis on soola** (vt **ESMAKASUTUS**), seejärel kasutage **katlakivieemalduse toodet** (soovitatav on tootemark WPro) **programmiga Isepuhastus**. Kui katlakivi on eemaldatud, lõpetatakse ikooni kuvamine. Kui eespool toodud toiminguid ei tehta, langeb seadme jõudlus. Katlakivieemalduse hoiatus hakkab vilkuma ja ekaanil kuvatakse alarm «dES». Kui ka nüüd midagi ei tehta, saab seadme käivitada piiratud arvu tsükleid (näidatud koos alarmiga «dES»), misjärel kasutus **blokeeritakse**, et ennetada komponentide kahjustusi, **seejärel saab kasutada ainult programmi Isepuhastus**. Täieliku katlakivieemalduse järel seade deblokeeritakse. Väga suure koguse katlakivi korral võib olla vajalik selle eemaldamiseks katlakivieemaldus teha kaks korda.

🔒 VEKRAAN ON SULETUD - alarm - Vilgub, kui vett ei tule sisse või kui veekraan on suletud.

SISETULED - Kui funktsioon on aktiivne, lülituvad vannis LED-tuled automaatselt sisse/välja nii pea, kui uks vastavalt avatakse/suletakse. Kui uks jääb avatuks kauemaks kui 10 min, lülituvad vannis LED-tuled välja (selleks, et nad uuesti sisse lülitada, tuleb uks sulgeda ja uuesti avada). Funktsioon on vaikimisi aktiivne, kuid selle väljalülitamine on võimalik SÄTTEMENÜÜS.

ANDUR - Kui määrdumistaset tuvastab andur, kuvatakse ekraanil animatsioon (ligikaudu 20 min) ja tsükli kestust värskendatakse. Andur tuvastab nõude määrdumistaset ja on saadaval kõigis programmides (v.a Öko), reguleerides programmi asjakohaselt.

TSÜKLILOENDUR - See funktsioon näitab nõudepesumasina tehtud tsükli arvu. Tsükli arvu 0 kuni 999 korral kuvatakse fikseeritud arv. 25 25 tsükli näide. Kui tsükli arv on suurem kui 1000, on arv ekraanil keritav. Allkriips () tähistab punkti (.), nt: 1.000 = 1_000, 13.947 = 13_947 (arv on 3 korda keritav). 13 947 tsükli näide.

Pärast tsükli näitamist kuvatakse ekraanil taas „□“.
MÄRKUS: Nõudepesumasin võib olla juba umbes 30 tsükli läbinud. See tuleneb põhjalikust kvaliteedikontrollist tootmise ajal. See tagab toote hea kvaliteedi.

RESTIDE TÄITMINE

MAHT: 15 standardset kohta – sätted

SÖGIRIISTADE REST

Kolmas rest on mõeldud sögiriistade jaoks. Paigutage sögiriistad, nagu joonisel näidatud.

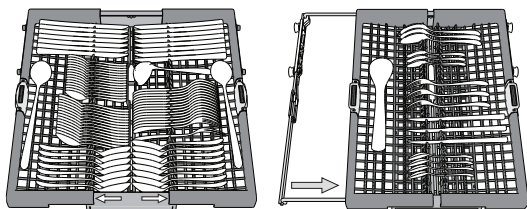

Sögiriistade eraldi paigutamine teeb nende kokkukogumise pärast pesu lihtsamaks ja parandab nende pesemist ja kuivatamist.

Noad ja muud teravad esemed tuleb paigutada teradega allapoole.

Sögiriistade korv on varustatud kahe relssidel liikuva liugriiuliga, et allapoole jäävat ruumi täielikult ära kasutada ja võimaldada ülemisele restile paigutada ka kõrgeid esemeid.

ÜLEMINE REST

Siia paigutage õrnemad ja kergemad nõud: klaasid, tassid, alustassid, madalad salatikausid. Ülemisel restil on ülestõstetavad toed, millega võib toetada näiteks üksteise kõrvale seatud alustasse, või hoida need all, kui restil on kausid ja toidukarbid.

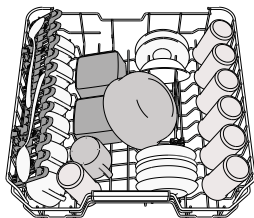

(ülemise resti laadimisnäidis)

Ülemise resti kõrguse reguleerimine

Ülemise resti kõrgust saab reguleerida: kui see paigutatakse kõrgemale, mahuvad alumisele restile suuremad nõud, kui see aga seada madalamale, saab paremini ära kasutada ülemise resti tugesid, luues üles rohkem ruumi ja vältides kokkupuudet alumisel restil asuvate nõudega.

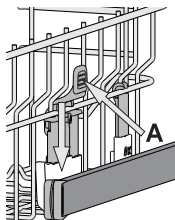

On äärmiselt soovitatav mitte muuta resti kõrgust siis, kui see on nõusid täis.

ÄRGE tõstke või langetage korvi ainult ühelt poolt.

Reguleeritava paigutusega kokkukäivad labad

Külgmised kokkukäivad labad on võimalik kokku panna või lahti võtta, et optimeerida restil olevate nõude paigutust. Veiniklaasid saab turvaliselt kokkukäivate labade vahele paigutada, seades klaasi jala vastavasse pilusse.

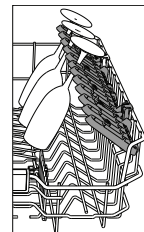

ALUMINE REST

Pottidele, pannidele, taldrikutele, salatikaussidele, sögiriistadele jne. Ideaaljuhul tuleks taldrikud paigutada külgedele, et need ei puutuks kokku pihustihoovaga. Alumisel restil on olemas ülestõstetavad toed, millega saab toetada taldrikuid, kui need on laotud püstises asendis üksteise kõrvale, või hoida all, kui restile on laotud potid ja salatikausid.

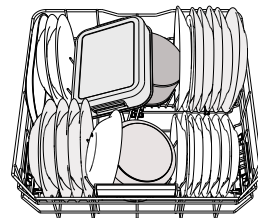

(alumise resti laadimisnäidis)

POWER CLEAN®

Võimas Power Clean® puhastus kasutab pesumasinaga tagaosas spetsiaalseid veejugasid, et pesta tugevalt määrdunud esemeid suurema intensiivsusega. Alumise resti tagaosas on olemas spetsiaalne tugikonstruktsioon pannide või küpsetusvormide paigutamiseks vertikaalselt, et need vähem ruumi võtaks. Kui olete pannid ja potid Power Clean® -i konstruktsiooni ette paigutanud, aktiveerige juhtpaneelilt POWER CLEAN® puhastus.

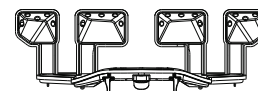

PUHASTAMINE JA HOOLDUS

Lugege lisateavet Igapäevase Kasutamise juhendist veebisaidil.

FILTRI PUHASTAMINE

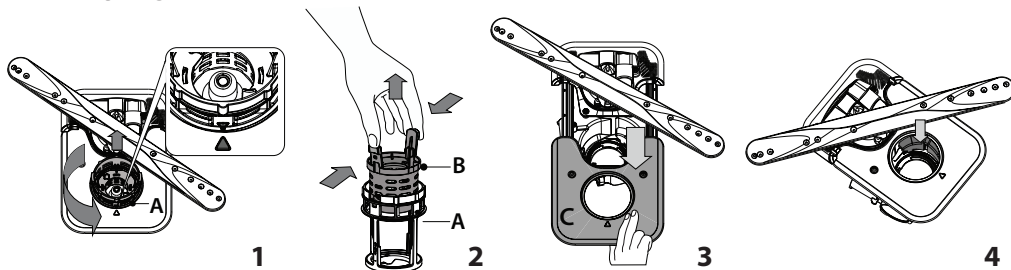

Nõudepesumasinat ei tohi kasutada, kui filtrid puuduvad või on kinnitatud.

Filtri uuesti paigaldamisel on oluline, et suu- näidatud kaks kolmnurka kohtuksid.

Kui leiate võrkehasid (purunenud klaas, portselan, kondid, seemned vms), eemaldage need ettevaatlikult.

Kontrollige filtrilõksu ja eemaldage sellest kõik toidujäägid. **ÄRGE KUNAGI EEMALDAGE** pesutsükli pumba kaitset (noolega näidatud) (joonis 4).

PIHUSTIHOODE PUHASTAMINE

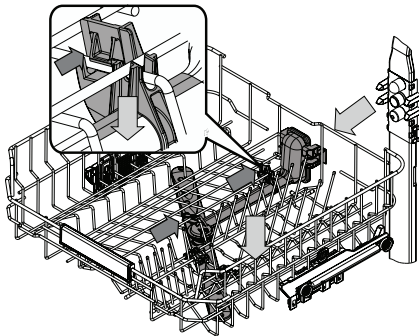

Vahel võivad toiduosakesed kleepuda pihustihoobade külge ja ummistada vee pihustusavad. Seepärast soovitame hoobasid aeg-ajalt kontrollida ja väikese mitte-metallist harjaga puhastada.

Ülemine pihusti tuleb eemaldada koos kollektoriga.

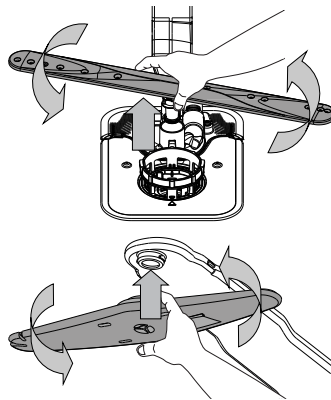

Alumise pihustihooba saab eemaldada ülespoole tõmmates ja vastupäeva pöörates. Pihustihooba tagasi paigaldamiseks tõmmake seda alla ja pöörake päripäeva.

Lae pihustushoob saab eemaldada ülespoole lükates ja vastupäeva pöörates. Pihustihooba tagasi paigaldamiseks tõmmake seda üles ja pöörake päripäeva.

VEAOTSING

Lisateabe saamiseks skannige seadmel olev QR-kood.

Kui nõudepesumasin ei tööta korralikult, kontrollige, kas probleemi on võimalik lahendada allpool oleva loendi abil. Kui esineb muid vigu või probleeme, pöörduge volitatud müüjijärgsesse teenindusse, mille kontaktandmed leiате garantiibrošüürist. Varuosad on saadaval vastavalt kehtivatele erinõuetele kuni 7 või kuni 10 aastat.

PROBLEEMID	VÕIMALIKUD PÕHJUSED	LAHENDUSED
Katlakivieemaldi indikaator põleb või vilgub; kuvatud on alarm «dES».	Katlakivi koguneb seadme sisekomponentidele.	Eemaldage katlakivi kohe Isepuhastusprogrammi ning kaubandusvõrgust saadaval katlakivieemaldi abil (vt VALIKUD JA FUNKTSIOONID). Täitke paak soolaga. Kontrollige vee kareduse sätet. Kui seadme ei eemaldata katlakivi, lakkab see töötamast.
Vesi ei voola nõudepesumasinat välja. Ekraanil kuvatakse: F7 E3 või F9 E1	Toidujäägid või katlakivi on filtri ummistanud. Äravooluvoolik on kokku surutud. Vee äravool on umbes.	Puhastage filter ja eemaldage seadme katlakivi (vt FILTRI PUHASTAMINE ja KATLAKIVI EEMALDAMINE). Kontrollige äravooluvoolikut (vt PAIGALDUSJUHENDIT). Puhastage vee äravoolutoru.
Nõudepesumasinas ei tule vett. Ekraanil on kuvatud: H2O ja see põleb; kõlab helialarm.	Torustikus ei ole vett või on kraan kinni. Vee sisselaskevoolik on kokku surutud. Vee sisselaskevooliku sõel on umbes; see vajab puhastamist.	Veenduge, et torustikus tuleks vett ja kraan oleks lahti. Kontrollige sisselaskevoolikut (vt PAIGALDUS). Avage nõudepesumasina uks, vajutage nuppu STARDI/Pausi ja sulgege uks 4 sekundi jooksul. Kontrollige ja puhastage vee sisselaskevooliku sõela. Avage nõudepesumasina uks, vajutage nuppu STARDI/Pausi ja sulgege uks 4 sekundi jooksul.
Nõudepesumasin lõpetab tsükli enneaegselt. Ekraanil on kuvatud: F8 E3	Toidujäägid või katlakivi on filtri ummistanud. Äravooluvoolik on liiga madalal või äravooluava juures vaakumisse tõmmanud. Masinas on liiga palju vahtu. Õhk veevarustuses.	Puhastage filter ja eemaldage seadme katlakivi (vt FILTRI PUHASTAMINE ja KATLAKIVI EEMALDAMINE). Kontrollige, kas äravooluvooliku ots asub õigel kõrgusel (vt PAIGALDUS). Kontrollige ühendust roveesüsteemi ja paigaldage vajaduse korral õhuklapp. Pesuvahendit on valesti doseeritud või ei sobi see nõudepesumasinas kasutamiseks (vt PESUVAHENDI DOSAATORI TÄITMINE). Kontrollige, kas veevarustuses on lekkeid või pääseb õhk mingil muul viisil sisse.
Nõud ei ole kuivad.	Loputusvahendit pole või on seda liiga vähe. Nõud on masinast eemaldatud pärast ukse automaatset avanemist, kuid enne tsükli tegelikku lõppemist. Nõud pole piisava kalde all. Valitud tsükliil puudub kuivatusfaas. Nõud on tehtud teflonist või plastikust.	Veenduge, et loputusvahendi dosaator oleks täidetud (vt LOPUTUSVAHENDI DOSAATORI TÄITMINE). Ainult mitmeotstarbeliste tablettidega ei saavutata sama head kuivatust kui vedelat loputusvahendit kasutades. Veenduge, et tsükkel oleks lõppenud, enne kui alustate nõude väljavõtmist (vt IGAPÄEVANE KASUTAMINE)). Veelgi parema kuivatuse saavutamiseks on soovitatav lasta nõudel nõudepesumasinas avatud uksega pärast tsükli lõppemist veel 15 minutit seista. Kui täheldate topside, kruuside või kausside süvendites vett, proovige nõud suurema kalde all paigutada (eriti ülemisel restil), et suurem kogus vett saaks enne kuivatamise algust maha tilkuda. Kontrollige PROGRAMMIDE TABELI, kas valitud programmil on olemas kuivatusfaas. Ilma kuivatusfaasita tsükli korral ei pruugi kuivatus olla soovitud tulemusega, seega on soovitatav valida kuivatusfaasiga tsükkel. Seda tüüpi materjali korral on mõnede veetilkade esinemine normaalne.
Nõudel ja klaasidel on näha katlakivi või valkjaid plekke.	Soolapaak on tühi. Vee kareduse säte on liiga väike. Soolanõu kork pole korralikult suletud. Loputusvahendi paak on tühi või loputusvahendi kogus on liiga väike.	Täitke paak esimesel võimalusel soolaga. Seadme kasutamine ilma soolata võib selle sisekomponente kahjustada. Valige suurem väärtus (vt VEE KAREDUSE TABELI). Kontrollige soolapaagi korki ja sulgege see. Täitke dosaator loputusvahendiga ja kontrollige doosi sätet (lisateavet - vt LOPUTUSVAHENDI DOSAATORI TÄITMINE).
Nõudepesumasinal on kuvatud: F8 E5	Klapp on blokeeritud või defektne.	Sulgege võimaluse korral veekraan. Ärge lülitage toiteallikat välja. Helistage teenindusse.
Pesuaine leke.	Oleneb kasutatavast pesuainevedelikust ja see võib esile tõusta, kui aktiveeritud on viivitusvalik.	Väikesed lekked ei põhjusta masina talitlushäireid ja neid saab vältida, kui vahetada pesuainevedeliku tüüpi või kasutada tablette.

Poliitika, standardite dokumentatsioon ja toote lisateave on saadaval järgmiselt:

- Kasutage tootel olevat QR-koodi.
- Külastades veebisaite docs.whirlpool.eu/docs ja parts-selfservice.europeanappliances.com
- Teise võimalusena võtke ühendust meie müüjijärgse teeninduskeskusega (vt telefoninumbrit garantiikirjas). Kui võtate ühendust müüjijärgse teenindusega, siis teatage neile oma toote andmeplaadil olevad koodid.

Mudeliteavet on võimalik näha QR-koodi kasutades, mille leiате energiasildilt. Sildil on lisaks mudeli identifikaator, mida saab kasutada registriportaali aadressil <https://eprel.ec.europa.eu>.

®/TM/© 2024 Whirlpool. Toodetud litsentsi alusel.

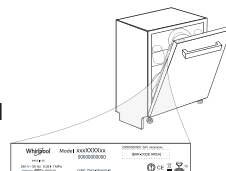



MERCI D'AVOIR CHOISI UN PRODUIT WHIRLPOOL.
Afin de recevoir une assistance plus complète, merci d'enregistrer votre appareil sur: www.whirlpool.eu/register

MERCI DE SCANNER LE QR CODE SUR VOTRE APPAREIL POUR OBTENIR DES INFORMATIONS PLUS DÉTAILLÉES.



Avant d'utiliser l'appareil, il convient de lire attentivement les consignes de sécurité et d'installation.
Après l'installation, rappelez-vous d'enlever toutes les pièces de protection pour le transport du lave-vaisselle.

PANNEAU DE COMMANDE



1. Touche et voyant **MARCHE-ARRÊT/Réinitialisation**
2. Touche et voyant de **programme Éco**
3. Touche et voyant de **programme Intensif Auto**
4. Touche et voyant de **programme Mixte Auto**
5. Touche et voyant de **programme Rapide Auto**
6. Touche et voyant de **programme Rapide**
7. Touche et voyant de **programme Cristal / Programme Autonettoyant** - pression de 3 secondes
8. Touche et voyant de **programme Prélavage**
9. Témoin de réservoir **de sel** vide
10. Témoin de réservoir **de liquide** de rinçage vide
11. **Écran**
12. Indicateur **de numéro de programme** et de temps restant
13. Voyant **Robinet d'eau fermé**
14. Témoin **DÉTARTRAGE**
15. Touche et voyant de l'**option Power Clean®**
16. Touche et voyant d'**option Demi-charge**
17. Touche et voyant d'**option Extra Sec/Réglages** - pression de 3 secondes
18. Touche et voyant d'**option Silencieux**
19. Touche et voyant d'**option Rinçage Antibactérien**
20. Touche et voyant d'**option Turbo**
21. Touche et voyant d'**option Départ Différé**
22. Touche et voyant **DÉPART/Pause**

PREMIÈRE UTILISATION

MENU DE RÉGLAGE

1. Allumer l'appareil en appuyant sur la touche **MARCHE-ARRÊT** (1).
2. Maintenir la touche **Réglages** (17) (Extra Sec (17)) pendant 3 secondes jusqu'à ce que vous entendiez un bip et que l'écran affiche « **SET** ».
3. Après une seconde, le premier réglage disponible (lettre « **A** ») s'affichera.
4. Appuyer sur la **programme Prélavage** (8) / **option Power Clean®** (15) pour faire défiler la liste des réglages disponibles (voir tableau ci-dessous), puis appuyer sur **DÉPART/Pause** (22) pour visualiser la valeur du réglage actuellement sélectionné.
5. Appuyer sur la **programme Prélavage** (8) / **option Power Clean®** (15) pour modifier la valeur, puis appuyer sur **DÉPART/Pause** (22) pour enregistrer la nouvelle valeur.
6. Pour changer un autre réglage, répéter les points 2 à 5.
7. Appuyer sur **MARCHE-ARRÊT** (1), ou attendre 30 secondes pour quitter le menu.

LETTRE	RÉGLAGE	VALEURS (Par défaut - en gras)*
	Compteur de cycle - Nombre de cycles de lavage réalisés par le lave-vaisselle.	Par ex. 25 cycles : 25 ; Par ex. 13.947 cycles : 13_947 (défilement 3 fois)
	Niveau de dureté de l'eau (voir « RÉGLER LA DURETÉ DE L'EAU » et « TABLEAU DE DURETÉ DE L'EAU »)	1 2 3 4 5
	Niveau de liquide de rinçage (voir « AJUSTER LE DOSAGE DU LIQUIDE DE RINÇAGE »)	0 1 2 3 4 5
	NaturalDry (voir « OPTIONS ET FONCTIONS ») "1" = Oui, "0" = Non	1 0
	Temps restant au sol (voir « OPTIONS ET FONCTIONS ») "1" = Oui, "0" = Non	1 0
	Sonnerie "1" = Oui, "0" = Non	1 0
	Éclairage intérieur - (voir « OPTIONS ET FONCTIONS ») "1" = Oui, "0" = Non	1 0
	Réglages d'usine - Appuyer sur DÉPART/Pause pour rétablir aux réglages par défaut d'usine toutes les valeurs des réglages incluses dans le menu Réglages.	-

* La valeur par défaut ne s'applique pas au Compteur de Cycle.

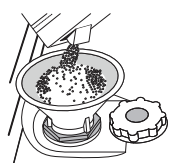

REMPLEIR LE RÉSERVOIR DE SEL RÉGÉNÉRANT

L'utilisation de sel régénérant empêche la formation de CALCAIRE sur la vaisselle et sur les composantes fonctionnelles de l'appareil.

Le réservoir de sel est situé dans la partie inférieure du lave-vaisselle (sous le panier inférieur sur le côté gauche).

• Le réservoir de sel **ne doit jamais être vide**.

- Il est important de régler la dureté de l'eau.
- Il convient de faire l'appoint de sel lorsque le voyant **REPLISSAGE SEL** est allumé sur le panneau de commande.

1. Enlevez le panier inférieur et dévissez le bouchon du réservoir (sens antihoraire).

2. Placez l'entonnoir (voir figure) et remplissez le réservoir de sel jusqu'au bord (environ 0,5 kg); il est normal qu'un peu d'eau déborde.
 3. **La première fois uniquement, vous devez effectuer l'opération suivante: remplissez d'eau le réservoir à sel.**
 4. Enlevez l'entonnoir et essuyez les résidus de sel autour de l'ouverture. Assurez-vous que le bouchon est bien serré pour éviter que du détergent pénètre dans le réservoir durant le cycle de lavage (le réservoir pourrait s'endommager au point de ne plus être réparable).
- Exécuter un programme dès que vous complétez le remplissage du réservoir de sel afin d'éviter la corrosion.**

SYSTÈME ADOUCISSEUR D'EAU

L'adoucisseur d'eau réduit automatiquement la dureté de l'eau, en empêchant ainsi la formation de calcaire sur la résistance, et en contribuant également à une meilleure performance de nettoyage. **Ce système se régénère avec du sel, il est donc nécessaire de remplir le bac de sel lorsqu'il est vide.** La fréquence de régénération dépend du réglage du niveau de dureté de l'eau - la régénération a lieu une fois tous les 4-6 cycles Eco avec un niveau de dureté de l'eau réglé à 3. Pendant des cycles avec régénération, un remplissage du système de gestion de l'eau supplémentaire se produira. Le processus de régénération et de gestion de l'eau se produit au début du cycle avec de l'eau douce supplémentaire.

- Une régénération simple consomme : ~ 3 L d'eau ;
- Prend jusqu'à 5 minutes supplémentaires pour le cycle ;
- Consomme moins de 0,005 kWh d'énergie.

REMPLEIR LE DISTRIBUTEUR DE LIQUIDE DE RINÇAGE

Le liquide de rinçage permet à la vaisselle de **SÉCHER** plus facilement. Le distributeur de liquide de rinçage **A** devrait être rempli lorsque le voyant de NIVEAU DE LIQUIDE DE RINÇAGE est allumé à l'écran.

1. Ouvrez le distributeur **B** en appuyant et en tirant sur l'onglet sur le couvercle.
2. Versez doucement du liquide de rinçage jusqu'à la marque de référence (110 ml) du réservoir de remplissage - évitez les débordements. Si cela se produit, nettoyez les dégâts immédiatement avec un linge sec.
3. Appuyez sur le bouchon pour le fermer; un clic se fait entendre.

Ne JAMAIS verser le liquide de rinçage directement dans la cuve.

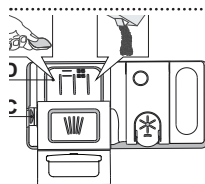

REMPLEIR LE DISTRIBUTEUR DE DÉTERGENT

Pour ouvrir le distributeur de détergent, utilisez le dispositif d'ouverture **C**. Insérez le détergent dans le distributeur sec **D** seulement. Placez la quantité de détergent pour le prélavage directement dans la cuve.

1. Lorsque vous dosez le détergent, consultez les informations mentionnées précédemment pour ajuster la quantité correcte. À l'intérieur du distributeur **D**

- se trouvent des indications pour aider au dosage de la lessive.
2. Enlevez les résidus de détergent sur le bord des récipients avant de fermer le couvercle; un clic se fait entendre.
3. Fermez le couvercle du distributeur de détergent en le tirant vers le haut jusqu'à ce que le dispositif soit fermement en place.

Le distributeur de détergent s'ouvre automatiquement, au moment déterminé par le programme. **L'utilisation d'un détergent non-conçu pour les lave-vaisselle peut provoquer un dysfonctionnement ou des dommages à l'appareil.**

AFFICHAGE AU SOL

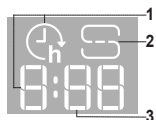

- Départ différé** - lorsque l'option Départ différé est activée, un compte à rebours est visible au sol jusqu'au démarrage du cycle
- Réservoir de sel vide** - témoin au sol
- Temps restant au sol** - indicateur du temps restant jusqu'à la fin du cycle

TABLEAU DES PROGRAMMES

Programme	Description des programmes	Séchage NaturalDry	Options disponibles ^{*)}	Durée du programme de lavage (h:min) ^{**)}	Consommation d'eau (l/cycle)	Consommation d'énergie (kWh/cycle)	
Eco	Éco 50° - Le programme Eco est adapté pour nettoyer la vaisselle normalement sale. Pour cette utilisation, c'est le programme qui a une consommation d'eau et d'énergie la plus optimale. Il est utilisé pour évaluer la conformité à la législation européenne en matière d'éco-conception.	✓	✓	POWER CLEAN 1/2 + ✨ 🔄 ⌚	4:30	9,9	0,55
	Intensif Auto 65° - Programme automatique pour la vaisselle et les casseroles très sales.	✓	✓	POWER CLEAN 1/2 + ✨ 🔄 ⌚	2:25 - 3:10	17,0 - 25,0	1,30 - 1,70
	Mixte Auto 55° - Programme automatique pour de la vaisselle normalement sale avec des résidus d'aliments séchés.	✓	✓	POWER CLEAN 1/2 + ✨ 🔄 ⌚	1:20 - 3:20	7,5 - 20,5	0,75 - 1,20
	Rapide Auto 50° - Programme automatique pour de la vaisselle normalement et légèrement sale. Le cycle quotidien qui assure un nettoyage optimal et des performances de séchage en moins de temps.	✓	✓	POWER CLEAN 1/2 + ✨ 🔄 ⌚	1:00 - 1:50	8,0 - 16,0	0,70 - 1,10
	Rapide 45° - Ce programme est recommandé pour une quantité limitée de vaisselle légèrement sale sans résidus d'aliments séchés. N'inclut pas de phase de séchage.	-	✓	1/2 + ✨ 🔄 ⌚	0:30 - 0:40	10,5 - 15,0	0,55 - 0,65
	Cristal 45° - Programme pour la vaisselle délicate, plus sensible aux températures élevées, comme les verres et les tasses.	✓	✓	1/2 + ✨ 🔄 ⌚	1:40 - 1:50	12,5 - 17,0	0,95 - 1,20
	Pré lavage - Utilisez ce programme pour rafraîchir la vaisselle qui sera lavée plus tard. N'utilisez pas de détergent avec ce programme.	-	✓	1/2 🔄 ⌚	0:12	4,5	0,10
	Autonettoyant 65° - Programme à utiliser pour effectuer l'entretien du lave-vaisselle, à réaliser uniquement lorsque le lave-vaisselle est VIDE en utilisant des détergents spécifiques conçus pour l'entretien du lave-vaisselle.	-	-	🔄 ⌚	1:15	12,7	1,10

Les données du programme Éco sont mesurées sous des conditions en laboratoire conformément à la norme européenne EN 60436:2020.

Note pour les laboratoires d'essai : pour toutes informations sur les conditions d'essai comparatif EN, s'adresser à : dw_test_support@europeanappliances.com. Aucun prétraitement de la vaisselle n'est nécessaire avant l'un quelconque des programmes.

*) Les options ne peuvent pas toutes être utilisées en même temps.

**) Les valeurs indiquées pour des programmes différents du programme Éco sont fournis à titre indicatif uniquement. Le temps réel peut varier selon des facteurs comme la température et la pression de l'eau, la température de la pièce, la quantité de détergent, la quantité et le type de vaisselle, l'équilibre de la charge, les options supplémentaires sélectionnées, et la calibration du capteur. La calibration du capteur peut augmenter la durée du programme jusqu'à 20 minutes.

OPTIONS ET FONCTIONS

Merci de scanner le QR code sur votre appareil pour obtenir des informations plus détaillées.

Les OPTIONS peuvent être sélectionnées/désélectionnées, après avoir choisi le programme, directement en appuyant sur la touche correspondante (si disponibles - les témoins s'allument) (voir le PANNEAU DE COMMANDE). Si une option n'est pas compatible avec le programme sélectionné (voir TABLEAU DES PROGRAMMES), le voyant correspondant clignote 3 fois et un bip se fait entendre. La fonction n'est pas activée. Une option peut changer le temps ou la consommation d'eau ou d'énergie du programme.

Power Clean® - Grâce aux jets haute pression supplémentaires, cette option fournit un lavage plus intensif et puissant dans le panier inférieur, dans la zone spécifique. Elle est recommandée pour le lavage des poêles et des casseroles (Voir la section de chargement Power Clean®).

DEMI-CHARGE - S'il n'y a pas trop de vaisselle à laver, une option DEMI-CHARGE est utilisée pour économiser de l'eau, de l'électricité et du temps en fonction du programme choisi.

Rappelez-vous de diminuer de moitié la quantité de détergent.

EXTRA SEC - Une température supérieure pendant le rinçage final et une phase de séchage prolongée permettent un séchage amélioré. L'option EXTRA SEC prolonge le cycle de lavage.

SILENCIEUX - Adéquat lorsque l'appareil fonctionne la nuit. Cette option peut être utilisée pour limiter les émissions de bruit pendant les phases de lavage. Elle augmentera la durée du cycle en fonction de la sélection du cycle de base.

TURBO - Grâce à l'option TURBO, vous pouvez réduire le temps du cycle de lavage jusqu'à 40% en fonction du programme de base sélectionné. La consommation d'énergie et d'eau est augmentée.

ROBINET D'EAU FERMÉ - Alarme - Clignote lorsqu'il n'y a pas d'arrivée d'eau ou que le robinet d'eau est fermé.

DÉPART DIFFÉRÉ - Le début du programme peut être différé entre 30 minutes et 24 heures. **La fonction DÉPART DIFFÉRÉ ne peut pas être modifiée lorsque le programme est en cours.**

RINÇAGE ANTIBACTÉRIEN - Cette option peut être utilisée pour assainir la vaisselle lavée. Cela augmentera la température de rinçage final et ajoutera un lavage anti-bactérien au programme sélectionné. Idéal pour laver la vaisselle et les biberons. La porte du lave-vaisselle doit être fermée tout au long du cycle pour garantir que la quantité de germes est bien diminuée. **AVERTISSEMENT : la vaisselle et les plats peuvent être très chaud à la fin du cycle.**

TEMPS RESTANT AU SOL - Un témoin à LED projeté sur le sol indique le temps restant jusqu'à la fin du cycle. Le voyant s'éteint chaque fois que la porte est ouverte. Le voyant s'éteint à la fin d'un cycle. Cette fonction est active par défaut, mais il est possible de la désactiver dans le « MENU DE RÉGLAGE ».

NaturalDry - C'est un système de séchage à convection qui ouvre automatiquement la porte pendant/après la phase de séchage pour assurer une performance de séchage exceptionnelle chaque jour. La porte s'ouvre à la température qui est sûre pour les meubles de votre cuisine, donc la porte ne sera pas ouverte quand l'option RINÇAGE ANTIBACTÉRIEN sera activée. A titre de protection supplémentaire contre la vapeur, un adhésif anti-vapeur spécifiquement conçu est livré avec le lave-vaisselle.

DÉTECTION - Lorsque le capteur détecte le niveau de saleté, une animation apparaît sur l'écran de lavage (environ 20 min.) et la durée du cycle est mise à jour. La DÉTECTION est destinée au niveau de salissure de la vaisselle et elle est présente pour tous les cycles de lavage (excepté Eco) en ajustant le programme en conséquence.

DÉTARTRAGE - Alarme - Une accumulation de tartre a été détectée sur des composants internes de l'appareil. Vérifier si le **Réglage de Dureté** de l'eau est à la valeur correcte et si **du sel est présent dans le réservoir de sel** (voir **PREMIÈRE UTILISATION**), puis **utiliser un produit détartrant** (la marque WPro est recommandée) avec le **programme Autonettoyant**. Après un détartrage réussi, l'icône s'éteindra.

Si les actions ci-dessus ne sont pas réalisées, les performances du produit se détérioreront. Un avertissement de « Détartrage » commencera à clignoter et une alarme « **DES** » apparaîtra sur l'écran.

Si aucune action n'est entreprise, l'appareil pourra encore effectuer quelques cycles de lavage (nombre indiqué pendant l'affichage de l'alarme « **DES** ») puis il sera **BLOQUÉ** pour éviter les dommages aux composants, avec seulement le **programme Autonettoyant disponible**. La réalisation d'un détartrage complet débloquera le produit. En cas de quantités très importantes de tartre, il est possible de devoir lancer deux fois successivement le programme Autonettoyant pour que le détartrage soit efficace.

ÉCLAIRAGE INTÉRIEUR - Lorsque la fonction est active, les LED dans le bac sont automatiquement allumées/éteintes dès que l'utilisateur ouvre/ferme la porte, respectivement. Si la porte reste ouverte pendant plus de 10 minutes, les LED dans le bac s'éteignent pour se rallumer dès que la porte est de nouveau fermée et ouverte). Cette fonction est active par défaut, mais il est possible de la désactiver dans le « MENU DE RÉGLAGE ».

COMPTEUR DE CYCLE - Cette fonction présente le nombre de cycles que le lave-vaisselle a réalisés.

Pour le nombre de cycle entre 0 et 999, un nombre fixe sera affiché.

Exemple pour 25 cycles.

Lorsque le nombre de cycles est supérieur à 1000, le chiffre défilera sur l'écran. Le « _ » représente le « . », comme par exemple : 1.000 = 1_000, 13.947 = 13_947 (le chiffre défilera 3 fois).

Exemple pour 13.947 cycles

Après la visualisation du cycle, l'écran recommencera à afficher „r1”.

REMARQUE : Le lave-vaisselle peut avoir déjà réalisé environ 30 cycles. Cela est dû au processus qualité étendu réalisé pendant la production. Il garantit une qualité de produit supérieure.

CHARGEMENT DES PANIERS

CAPACITÉ : 15 couverts standards

COMPARTIMENT À COUVERT

Le troisième panier a été conçu pour contenir les couverts. Placez les couverts comme illustré sur le dessin ci-contre. Séparer les couverts facilite le rangement après le cycle de lavage et améliore les programmes de lavage et de séchage.

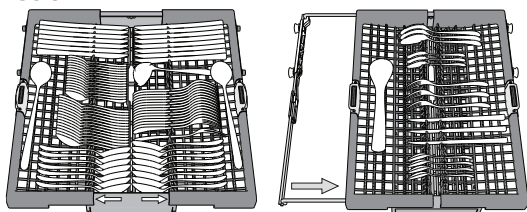

Les couteaux et autres ustensiles avec des bords tranchants doivent être placés dans le panier à couvert avec la pointe vers le bas.

Le panier à couvert comprend deux paniers coulissants sur les côtés pour optimiser l'utilisation de l'espace disponible et permettre le chargement de grands articles dans le panier supérieur.

PANIER SUPÉRIEUR

Chargez la vaisselle délicate et légère: verres, tasses, soucoupes, saladiers bas.

Le panier supérieur comprend des supports rabattables qui peuvent être utilisés dans une position verticale lorsque vous placez les assiettes à thé ou à dessert, ou abaissée pour charger les bols et autres récipients.

(exemple de chargement du panier supérieur)

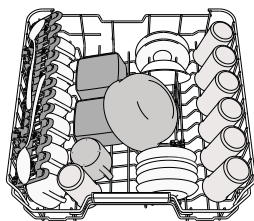

AJUSTER LA HAUTEUR DU PANIER SUPÉRIEUR

Vous pouvez ajuster la hauteur du panier supérieur : position élevée pour placer la vaisselle encombrante sur le panier inférieur et éviter les chocs avec le panier supérieur ; en créant plus d'espace en hauteur.

Nous vous conseillons fortement de ne pas ajuster la hauteur du panier lorsqu'il est chargé.

Ne JAMAIS soulever ou abaisser un seul côté du panier.

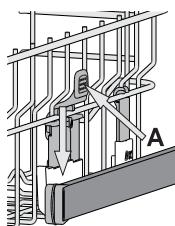

VOLETS PLIABLES AVEC POSITIONS AJUSTABLES

Les volets pliables latéraux peuvent être pliés ou dépliés afin d'optimiser la disposition de la vaisselle à l'intérieur du panier. Les verres de vin peuvent être placés de façon sécuritaire dans les volets pliables en insérant le pied de chaque verre dans la fente correspondante.

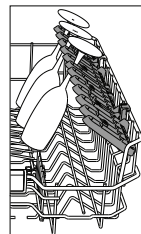

PANIER INFÉRIEUR

Pour les poêles, les couvercles, les plats, les saladiers, les couverts, etc. Les grands plats et les grands couvercles devraient être placés sur le côté pour éviter qu'ils n'entravent le fonctionnement des bras d'aspersion.

Le panier inférieur comprend des supports rabattables qui peuvent être placés en position verticale pour charger des assiettes, ou en position horizontale (bas) pour faciliter le chargement des casseroles et des saladiers.

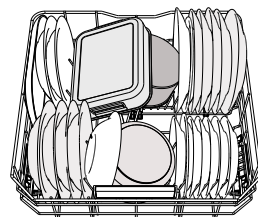

(exemple de chargement du panier inférieur)

POWER CLEAN®

Power Clean® utilise des jets d'eau spéciaux, situés à l'arrière de la cavité, pour laver les articles très sales avec une intensité plus élevée.

Le panier inférieur comprend une zone d'espace, un support spécial qui se trouve à l'arrière du panier, qui peut être utilisé pour supporter les poêles à frire et les moules dans une position verticale, prenant ainsi moins de place. Placer les poêles et les casseroles face aux jets Power Clean® situés à l'arrière de la cuve et activez **POWER CLEAN®** sur le bandeau.

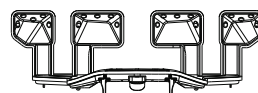

NETTOYAGE ET ENTRETIEN

Plus d'informations dans le **Guide D'utilisation Quotidienne** sur le site Internet.

NETTOYER L'ENSEMBLE FILTRE

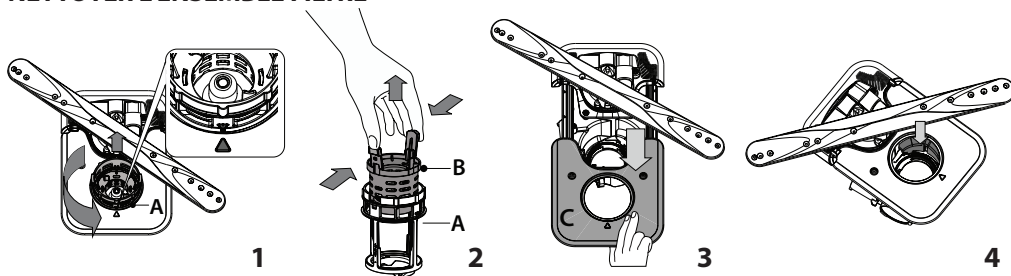

N'utilisez pas le lave-vaisselle sans les filtres ou si un filtre est mal ajusté.

Il est important lors de la réinstallation du filtre que les deux triangles indiqués sur le zoom (Fig. 1) correspondent (Fig. 1).

Si vous trouvez des objets étrangers (comme du verre brisé, de la porcelaine, des os, des pépins de fruits, etc), enlevez-les minutieusement.

Inspecter la cavité et enlever les résidus de nourriture. **NE JAMAIS ENLEVER** la protection de la pompe du cycle de lavage (indiqué par la flèche) (Fig 4).

NETTOYER LES BRAS D'ASPERSION

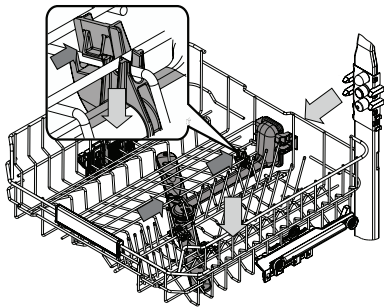

À l'occasion, des résidus de nourriture s'incruster dans les bras d'aspersion et bloquent les trous utilisés pour asperger de l'eau. Il est donc conseillé de vérifier les bras de temps en temps et de les nettoyer avec une petite brosse non métallique.

Pour démonter le bras d'aspersion intermédiaire, il faut déclipser l'ensemble collecteur d'eau situé sous le panier supérieur.

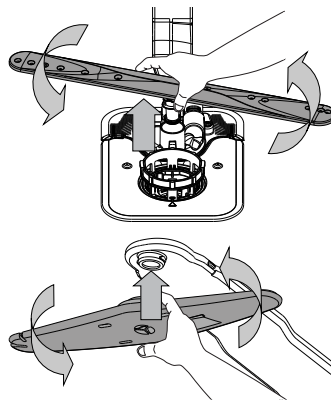

Le bras d'aspersion inférieur se démonte en le tirant vers le haut, tout en le tournant dans le sens inverse des aiguilles d'une montre.

Pour remonter le bras d'aspersion inférieur, il faut le pousser vers le bas tout en le tournant dans le sens des aiguilles d'une montre.

Le bras de pulvérisation du plafond se démonte en le tirant vers le bas, tout en le tournant dans le sens inverse des aiguilles d'une montre. Pour remonter le bras d'aspersion supérieur, il faut le pousser vers le haut tout en le tournant dans le sens des aiguilles d'une montre.

DÉPANNAGE

Merci de scanner le QR code sur votre appareil pour obtenir des informations plus détaillées.

Si votre lave-vaisselle ne fonctionne pas correctement, vérifiez si le problème peut être résolu en suivant la liste ci-après. Pour d'autres erreurs ou problèmes, contactez le Service après-vente agréé dont les coordonnées peuvent être trouvées dans le livret de garantie. Les pièces de rechange seront disponibles pour une période allant jusqu'à 7 ou jusqu'à 10 ans, selon les exigences spécifiques du règlement.

PROBLÈMES	CAUSES POSSIBLES	SOLUTIONS
Le voyant de détartrage est allumé ou clignote ; L'alarme « dES » s'affiche.	Du calcaire s'accumule sur les composants internes de l'appareil.	Détartrez l'appareil immédiatement en utilisant le programme Autonettoyant et un produit détartrant disponible dans le commerce (voir <i>OPTIONS ET FONCTIONS</i>). Remplissez le réservoir avec du sel. Vérifiez le réglage de la dureté de l'eau. Si l'appareil n'est pas détartré, il arrêtera de fonctionner.
Le lave-vaisselle ne se vidange pas. L'afficheur indique : F7 E3 ou F9 E1	Le filtre est bouché par des résidus de nourriture ou du calcaire. Le tuyau de vidange est plié. Le conduit de vidange de l'évier est bouché.	Nettoyez le filtre et détartré l'appareil (voir <i>NETTOYER L'ENSEMBLE FILTRE et INSTRUCTION POUR LE DÉTARTAGE</i>). Vérifiez le tuyau de vidange (voir <i>INSTRUCTIONS D'INSTALLATION</i>). Nettoyez le conduit de vidange de l'évier.
L'eau n'arrive pas au lave-vaisselle. L'afficheur indique : H2O et est allumé ; une alarme sonore retentit.	L'alimentation d'eau est vide ou le robinet est fermé. Le tuyau d'arrivée d'eau est plié. Le tamis dans le tuyau d'arrivée d'eau est obstrué ; vous devez le nettoyer.	Assurez-vous qu'il y a de l'eau dans le circuit d'alimentation ou que le robinet est ouvert. Vérifiez le tuyau d'entrée (voir <i>INSTALLATION</i>). Ouvrez la porte du lave-vaisselle, appuyez sur le touche DÉPART/Pause, et fermez la porte dans les 4 secondes. Vérifiez et nettoyez le tamis dans le tuyau d'entrée d'eau. Ouvrez la porte du lave-vaisselle, appuyez sur le touche DÉPART/Pause, et fermez la porte dans les 4 secondes.
Le lave-vaisselle termine son cycle prématurément. L'afficheur indique : F8 E3 .	Le bouchon du compartiment de liquide de rinçage n'est pas bien fermé. Le tuyau de vidange est positionné trop bas ou se vide dans le système d'évacuation domestique. Une quantité de mousse excessive est présente. De l'air est présent dans l'alimentation en eau.	Nettoyez le filtre et détartré l'appareil (voir <i>NETTOYER L'ENSEMBLE FILTRE et INSTRUCTION POUR LE DÉTARTAGE</i>). Vérifiez que le tuyau de vidange n'est pas trop engagé dans la canalisation murale du réseau d'évacuation des eaux usées (voir <i>INSTALLATION</i>). En cas d'un branchement du tuyau de vidange sur le syphon d'un évier de cuisine, il faut installer un dispositif anti retour pour éviter le risque de siphonnage du lave-vaisselle. Le détergent a été mal mesuré ou il n'est pas adéquat pour les lave-vaisselle (voir <i>REMPLIR LE DISTRIBUTEUR DE DÉTERGENT</i>). Vérifiez si l'alimentation en eau présente des fuites ou d'autres problèmes laissant entrer de l'air.
La vaisselle n'est pas bien séchée.	Il n'y a pas de liquide de rinçage ou le dosage est trop faible. La vaisselle a été chargée après l'ouverture automatique de la porte mais avant la fin du cycle effectif. La vaisselle est positionnée trop à plat. Le cycle sélectionné n'a pas de phase de séchage. La vaisselle est anti-adhérente ou en plastique.	Assurez-vous que le distributeur de liquide de rinçage est rempli (voir <i>REMPLIR LE DISTRIBUTEUR DE LIQUIDE DE RINÇAGE</i>). Les tablettes multifonctions ne donnent pas un résultat de séchage aussi bon que l'utilisation effective de liquide de rinçage. Assurez-vous que le cycle a pris fin avant de commencer à décharger la vaisselle (voir <i>UTILISATION QUOTIDIENNE</i>). Pour des résultats de séchage encore meilleurs, il est recommandé de laisser la vaisselle à l'intérieur du lave-vaisselle avec la porte ouverte pendant 15 minutes supplémentaires après la fin du cycle. Si vous constatez des flaques d'eau dans les cavités des tasses, mugs ou bols, essayez de charger la vaisselle (en particulier dans le panier supérieur) de manière plus inclinée pour permettre à l'eau de s'égoutter davantage avant que le séchage ne débute. Vérifiez sur le <i>TABLEAU DE PROGRAMMES</i> si le programme sélectionné est équipé dans la phase de séchage. Un cycle sans phase de séchage ne peut pas donner une efficacité de séchage souhaitée, il est donc recommandé de changer la sélection de cycle pour celle qui présente une phase de séchage. Il est normal qu'il reste quelques gouttes d'eau sur ce type de matériau.
Des traces de calcaire ou un film blanc sont présentes sur la vaisselle et les verres.	Le réservoir à sel est vide. Le réglage de la dureté de l'eau est trop bas. Le bouchon du réservoir de sel n'est pas bien fermé. Le réservoir de liquide de rinçage est vide ou le dosage de liquide de rinçage est insuffisant.	Remplissez le réservoir avec du sel dès que possible. L'utilisation de l'appareil sans sel peut provoquer des dommages à ses composants internes. Augmenter le réglage (voir <i>TABLEAU DURETÉ DE L'EAU</i>). Vérifiez et fermez le bouchon du réservoir de sel. Remplissez le distributeur avec du liquide de rinçage et vérifiez le réglage du dosage (pour plus d'informations - voir <i>REMPLIR LE DISTRIBUTEUR DE LIQUIDE DE RINÇAGE</i>).
Le lave-vaisselle affiche F8 E5	La vanne est bloquée ou défectueuse.	Fermez le robinet d'eau, si possible. Ne coupez pas l'alimentation électrique. Appelez la maintenance.
La fuite de détergent.	Dépend du détergent liquide utilisé et peut être accentuée en cas d'activation de l'option de retardement.	Les petites fuites n'entraînent pas de dysfonctionnement de la machine et peuvent être évitées en changeant de type de détergent liquide ou en utilisant des tablettes.

Vous trouvez les documents normatifs, la documentation standard, le classement des pièces de rechange et des informations supplémentaires sur les produits :

- En utilisant le QR code sur votre produit.
- En visitant notre site web docs.whirlpool.eu/docs et parts-selfservice.europeanappliances.com
- Vous pouvez également contacter notre Service après-vente (voir numéro de téléphone dans le livret de garantie). Lorsque vous contactez notre Service après-vente, veuillez indiquer les codes figurant sur la plaque signalétique de l'appareil.

Les informations relatives au modèle peuvent être trouvées en utilisant le QR-Code figurant sur l'étiquette énergétique. L'étiquette comprend également l'identifiant du modèle qui peut être utilisé pour consulter le portail du registre sur le site <https://eprel.ec.europa.eu>.

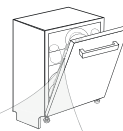



DĒKOJAME, KAD ĮSIGIJOTE WHIRLPOOL GAMINĮ.

Kad galėtumėte tinkamai pasinaudoti pagalba, užregistruokite savo prietaisą svetainėje: www.whirlpool.eu/register



Prieš pradėdami naudotis prietaisu, atidžiai perskaitykite saugos ir montavimo instrukcijas.

Po montavimo nepamirškite nuo indaplovės nuimti apsauginių transportavimo dalių.

JŲ REIKIA DAUGIAU IŠSAMIOS INFORMACIJOS, NUSKAITYKITE ANT PRIETAISO PATEIKTĄ QR KODĄ



VALDYMO SKYDELIS



- ĮJUNGIMO-ĮŠJUNGIMO/Nustatymo iš naujo** mygtukas su indikatoriaus lempute
- Ekoprogramos** mygtukas su indikatoriaus lempute
- Automatinės Intensyvios programos** mygtukas su indikatoriaus lempute
- Automatinės Mišrios programos** mygtukas su indikatoriaus lempute
- Automatinės Greitos programos** mygtukas su indikatoriaus lempute
- Sparčios programos** mygtukas su indikatoriaus lempute
- Kristalų programos** mygtukas su indikatoriaus lempute/ **Savaiminio Valymo programos** - spauskite 3 sek.
- Parengiamasis Plovimo programos** mygtukas su indikatoriaus lempute
- Tuščios **Druskos Talpyklos** indikatoriaus lemputė
- Tuščios **Skalavimo Skysčio** Talpyklos indikatoriaus lemputė

- Ekranas**
- Programos numerio ir likusio laiko** indikatorius
- Užsuktas Vandens Čiaupas** indikatoriaus lemputė
- NUOSĖDŲ ŠALINIMAS** indikatoriaus lempučių su indikator light
- Power Clean® parinkties** mygtukas su indikatoriaus lempute
- Pusinė Įkrova parinkties** mygtukas su indikatoriaus lempute
- Ypač Sausa parinkties** mygtukas su indikatoriaus lempute/ **Nustatymas** - spauskite 3 sek.
- Tylaus Režimo parinkties** mygtukas su indikatoriaus lempute
- Sanitarinio Skalavimo parinkties** mygtukas su indikatoriaus lempute
- Turbo parinkties** mygtukas su indikatoriaus lempute
- Atidėjimas parinkties** mygtukas su indikatoriaus lempute
- PALEIDIMO/Pristabdymo** mygtukas su indikatoriaus lempute

NAUDOJIMAS PIRMĄ KARTĄ

NUSTATYMU MENIU

- Įjunkite įrenginį paspausdami **ĮJUNGIMO/ĮŠJUNGIMO** mygtuką.
- Paspauskite ir 3 sek. palaikykite **Nustatymas** (Ypač Sausa) mygtuką, kol pasigirs signalas, o ekrane bus rodoma „SET“.
- Praejus vienai sekunde bus rodomas pirmas galimas nustatymas (raidė „1“).
- Paspauskite mygtuką **Parengiamasis Plovimo programos** / **Power Clean® parinkties** ir slinkite galimų nustatymų sąrašą (žr. toliau pateikiamą lentelę), tada paspauskite **PALEISTI/Pristabdymo**, jei norite peržiūrėti ir pakeisti pasirinkto nustatymo reikšmę.
- Paspauskite **Parengiamasis Plovimo programos** / **Power Clean® parinkties**, jei norite pakeisti reikšmę, tada paspauskite **PALEISTI/Pristabdymo**, išsaugokite naująją reikšmę.
- Jei norite pakeisti kitą nustatymą, kartokite 2 ir 5 punkto veiksmus.
- Jei norite išėiti iš meniu, paspauskite **ĮJUNGIMO/ĮŠJUNGIMO** mygtuką arba palaukite 30 sek.

Daugiau informacijos pateikiama svetainėje, **Kasdienio Naudojimo Vadove**.

nepatektų ploviklis (tai gali nepataisomai sugadinti vandens minkštinimo įtaisą). **Įpylę druskos visada nedelsdami paleiskite programą, kad išvengtumėte korozijos.**

VANENS MINKŠTINIMO SISTEMA

Vandens minkštinimo įranga automatiškai sumažina vandens kietumą, taip išvengiama kalkių sankaupų ant kaitinimo elemento, pagerėja plovimo efektyvumas. **Ši sistema savaime atsinaujina naudodama druską, todėl ištuštėjęs druskos rezervuarui jį reikia papildyti.** Atsinaujinimo dažnis priklauso nuo vandens kietumo lygio nustatymo – atnaujinimas vykdomas vieną kartą per 4-6 „Eco“ ciklų, kai nustatytas 3 vandens kietumo lygis. Regeneracijos procesas vykdomas ciklo pradžioje, įpilant papildomai švaresnį vandens.

- Vienam atnaujinimui sunaudojama: ~3 l vandens;
- Cilas užtrunka iki 5 minučių ilgiau;
- Sunaudojama mažiau nei 0,005 kWh energijos.

RAIDĖ	NUSTATYMAS	REIKŠMĖS (Numatytais – paryškintais) *
	Ciklų skaitiklis - Indaplovės atliekamų plovimo ciklų skaičius.	Pvz., 25 ciklai: 025; Pvz., 13,947 ciklai: 13_947 (paslenkama 3 kartus)
	Vandens kietumo lygis (žr. "VANDENS KIETUMO NUSTATYMAS" ir "VANDENS KIETUMO LENTELĖ")	1 2 3 4 5
	Skalavimo skysčio lygis (žr. "SKALAVIMO SKYSČIO DOZAVIMO REGULIAVIMAS")	0 1 2 3 4 5
	NaturalDry (žr. "PARINKTYS IR FUNKCIJOS") "1" = Įjungta, "0" = Išjungta	1 0
	Ant grindų rodomas laikas (žr. "PARINKTYS IR FUNKCIJOS") "1" = Įjungta, "0" = Išjungta	1 0
	Garsas "1" = Įjungta, "0" = Išjungta	1 0
	Vidinės lempučių (žr. "PARINKTYS IR FUNKCIJOS") "1" = Įjungta, "0" = Išjungta	1 0
	Gamykliniai nustatymai Paspauskite PALEISTI/Pristabdymo , jei norite atkurti visus numatytuosius gamyklinių nustatymų reikšmes, įtrauktas į nustatymų meniu.	-

*) Numatytoji reikšmė netaikoma ciklų skaitikliui.



DRUSKOS TALPYKLOS PAPILDYMAS

Naudojant druską ant indų ir prietaiso funkcinių dalių nesusikaupia kalkių nuosėdos. Druskos talpykla yra apatinėje indaplovės dalyje (po apatine lentynėle kairėje pusėje).

- Būtina užtikrinti, kad **druskos talpykla nebūtų tuščia.**
- Labai svarbu, kad nustatytumėte vandens kietumą.

Kai valdymo skydelyje užsidega **DRUSKOS PAPILDYMO** indikatoriaus lempučių, reikia įpilti druskos.

- Išimkite apatinę lentynėlę ir atsukite talpyklos dangtelį (sukite prieš laikrodžio rodyklę).
- Išstatykite piltuvėlį (žr. *paveikslėlį*) ir pripildykite druskos talpyklą iki pat jos kraštų (apie 0,5 kg); gali būti, kad ištekės šiek tiek vandens.
- Tik atliekant pirmą kartą: pripildykite druskos talpyklą su vandeniu.**
- Išimkite piltuvėlį ir nušluostykite druskos likučius nuo angos. Dangtelį būtinai gerai užsukite, kad veikiant plovimo programai į talpyklą

SKALAVIMO SKYSČIO DOZATORIAUS PILDYMAS

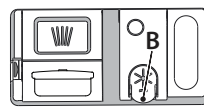

Skalavimo skystis padeda lengviau išdžiovinti indus. Skalavimo skysčio dozatorių A reikėtų pripildyti, kai valdymo skydelyje užsidega **SKALAVIMO SKYSČIO PAPILDYMO** indikatoriaus lempučių.

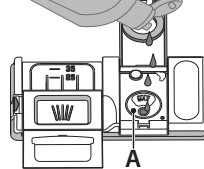

- Paspausdami ir patraukdami aukštyn dangtelio fiksatorių atidarykite dozatorių **B**.
- Atsargiai įpilkite skalavimo skysčio iki maksimalaus lygio žymos (110 ml) – nepipilkite per daug. Jei taip kartais nutiktų, iškart nuvalykite išsipylusį skystį sausa šluoste.
- Uždarydami paspauskite dangtelį, kad pasigirstų spragtelėjimas.

Skalavimo skysčio NIEKADA nepilkite tiesiai į indaplovę.

PLOVIKLIO DOZATORIAUS PILDYMAS

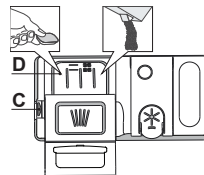

Jei norite atidaryti ploviklio dozatorių, naudokite atidarymo įtaisą **C**. Ploviklio pilkite tik į sausą dozatorių **D**. Parengiamojo plovimo ploviklio kiekį įdėkite tiesiai į indaplovę.

- Matuodami ploviklio kiekį vadovaukitės anksčiau pateikta informacija, kad įdėtumėte tinkamą jo kiekį. Dozatoriaus **D** viduje yra žymos, kurios padės pasirinkti tinkamą ploviklio kiekį.

- Pašalinkite ploviklio likučius iš dozatoriaus kamputy, tada uždarykite dangtelį taip, kad jis spragtelėtų.
- Traukdami aukštyn, kol uždarymo įtaisas užsifiksuoja vietoje, uždarykite ploviklio dozatoriaus dangtelį. Ploviklio dozatoriaus automatiškai atsidarys reikiamu metu vykdam programą. **Naudojant ne indaplovėms skirtą skalavimo priemonę įrenginys gali netinkamai veikti arba sugesti.**

RODYMAS ANT GRINDŲ

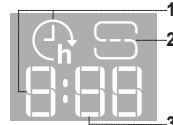

- Ant grindų rodomas delsos laikas** – iki ciklo pradžios likusio laiko indikatorius, kai nustatomas delsos parinktis
- Druskos talpykla tuščia** – ant grindų rodoma indikatoriaus lempučių
- Ant grindų rodomas likęs laikas** – iki ciklo pabaigos likusio laiko indikatorius

PROGRAMŲ LENTELĖ

Programa	Programų aprašymas	Džiovinimo etapas	NaturalDry	Galimos parinktys *)	Plovimo programos trukmė (h:min ^{**)}	Vandens sąnaudos (litrai/ciklui)	Energijos sąnaudos (kWh/ciklui)
Eco	Ekoprogramos 50° - Programa „Eco“ tinka įprastai užterštiems stalo indams plauti iškart po naudojimo, tai efektyviausia programa pagal bendras energijos ir vandens sąnaudas, ji naudojama, kad būtų tenkinamos ES ekologinio projektavimo nuostatos.	✓	✓				

VIDINĖS LEMPUTĖS - Kai funkcija suaktyvinama, LED lemputės indaplovėje automatiškai įjungiamos / išjungiamos, kai durelės atidaromos / uždaromos. Jei durelės neuždaromos ilgiau nei 10 min., LED lemputės indaplovės viduje išjungiamos (jei norite jas įjungti vėl, dureles uždarykite ir vėl atidarykite). Ši funkcija įjungžiama pagal numatytuosius nustatymus, tačiau ją galima išjungti NUSTATYMU MENIU.

VERTINIMAS - Kai jutiklis nustato nešvarumo lygį, ekrane parodoma animacija (apie 20 min.) ir ciklo trukmė pakoreguojama. Vertinimas skirtas nustatyti indų nešvarumo lygį; jis taikomas visuose cikluose (išskyrus „Eco“) ir atitinkamai pakoreguoja programą.

CIKLŲ SKAITIKLIS - Ši funkcija rodo indaplovės atliktų ciklų skaičių. Ciklų skaičiui nuo 0 iki 999 rodomas fiksuotas skaičius.

Pavyzdys pateiktas 25 ciklams. Kai ciklo numeris yra didesnis nei 1000, skaičius slinks ekrane. „_“ reiškia „0“, pavyzdžiui: 1.000 = 1_000, 13.947 = 13_947 (skaičius pasislinks 3 kartus).

Pavyzdys pateiktas 13.947 ciklams:

Pasibaigus ciklo vizualizacijai, ekrane vėl bus rodoma „_“.
PASTABA: Indaplovė jau gali būti atlikusi apie 30 ciklų. Taip yra dėl to, kad gamybos metu atliekamas išplėstinis kokybės procesas. Tai garantuoja aukštesnę gaminio kokybę.

DĖJIMAS Į LENTYNĖLES

ĮRANKIŲ LENTYNĖLĖ

Trečioji lentynėlė skirta specialiai įrankiams sudėti. Įrankius sudėkite taip, kaip parodyta paveikslėlyje.

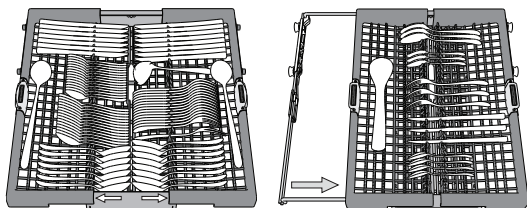

Įrankius sudėjus atskirame skyriuje lengviau juos surinkti baigus plauti, be to, pagerinami plovimo ir džiovinimo rezultatai.

Pelius ir kitus aštrius įrankius būtina dėkite ašmenimis žemyn.

Įrankių krepšyje yra du stumdomieji šoniniai padėklai, kad galėtumėte išnaudoti visą apatinės dalies aukštį, o viršutinėje lentynėlėje galėtumėte sudėti aukštesnius indus.

VIRŠUTINĖ LENTYNĖLĖ

Sudėkite jautrius ir lengvus indus: stiklines, puodelius, lėkšteles, žemas salotines.

Viršutinėje lentynėlėje yra pakeliamas atramos, kurias galima naudoti vertikaloje padėtyje, kai reikia sudėti puodelius / deserto lėkštes, arba nuleisti, kad būtų galima sudėti dubenėlius ir maisto indelius.

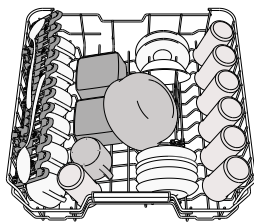

(indų dėjimo viršutinėje lentynėlėje pavyzdys)

VIRŠUTINĖS LENTYNĖLĖS AUKŠČIO REGULIAVIMAS

Viršutinės lentynėlės aukštį galima reguliuoti: viršutinė padėtis yra skirta dideliems indams apatiniame krepšyje sudėti, o apatinė – kad išnaudotumėte visas atlenkiamas atramas ir sukurtumėte daugiau vietos viršuje, o apatinėje lentynėlėje sudėti daiktai nesiliestų.

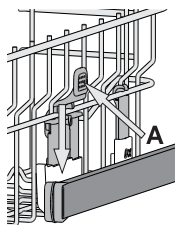

Primitytinai rekomenduojame lentynėlės aukščio nereguliuoti, kai ji pilna.

NIEKADA nebandykite lentynėlės nuleisti ar pakelti tik vienoje pusėje.

TALPA: 15 standartinių talpos nustatymų

REGULIUOJAMOS PADĖTIES UŽLENKIAMI SKYDELIAI

Šoninius užlenkiamus skydelius galima užlenkti ar atlenkti, kad optimizuotumėte indų išdėstymą krepšyje. Vyno taures galima saugiai dėti į užlenkiamus skydelius – tiesiog kiekvienos taures kojelę įstatykite į atitinkamą angą.

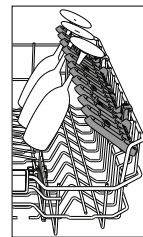

APATINĖ LENTYNĖLĖ

Puodams, dangčiams, lėkštėms, salotinėms, įrankiams ir pan. Dideles lėkštes ir dangčius geriausia dėti kraštuose, kad jie netrukdytų mentėms su purkštukais. Apatinėje lentynėlėje yra pakeliamas atramos, kurias galima naudoti vertikaloje padėtyje, kai reikia sudėti lėkštes, arba horizontalioje padėtyje, kad būtų galima sudėti keptuves ir salotines.

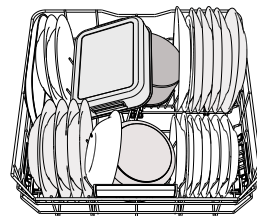

(indų dėjimo apatinėje lentynėlėje pavyzdys)

POWER CLEAN®

Power Clean® funkcija pasitelkdamas specialias vandens sroves angos galinėje dalyje intensyviau plauna stipriai nešvarius indus.

Apatinėje lentynėlėje yra Power Clean® palaikymas, specialiai ištraukiama atrama lentynėlės gale, kurią galima naudoti norint paremti keptuves ar kepimo skardas ir išlaikyti jas stačias, kad jos užimtų mažiau vietos. Jei puodus / troškintuvus įdėsite nukreipę į **POWER CLEAN®**, skydelyje įjunkite funkciją.

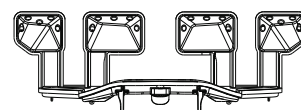

PRIEŽIŪRA IR TECHNINĖ PRIEŽIŪRA

Daugiau informacijos pateikiama svetainėje, **Kasdienio Naudojimo Vadove**.

FILTRŲ BLOKO VALYMAS

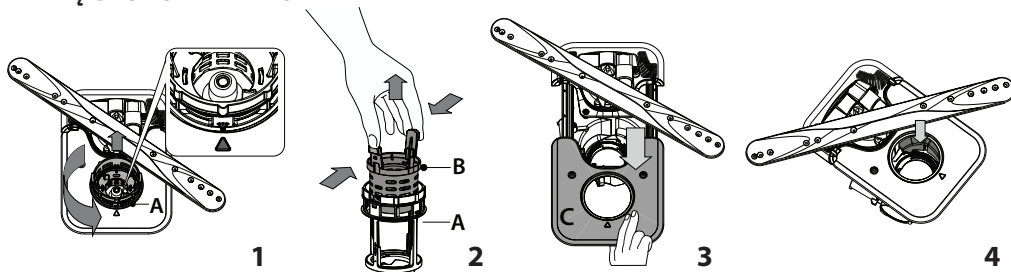

Indaplovę draudžiama naudoti be filtrų arba netinkamai pritvirtintus filtrus.

Labai svarbu, kad montuojant filtrą iš naujo, abu trikampiai, pavaizduoti priartintame brėžinyje, sutaptų.

Jei radote pašalinių objektų (pavyzdžiui stiklo ar porceliano šukių, kaulų, vaisių sėklų ir t. t.) **kruopščiai juos pašalinkite.**

Patikrinkite ir pašalinkite susikaupusius maisto likučius. **NIEKADA NENUIMKITE** plovimo ciklo surblio apsaugos (parodyta rodykle) (4 pav.).

PURKŠTUKŲ ALKŪNIŲ VALYMAS

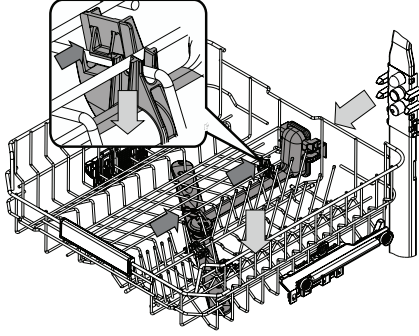

Kartais maisto likučiai gali įstrigti purkštukų alkūnėse ir užkišti angas, per kurias purškiamas vanduo. Todėl rekomenduojama kartkartėmis patikrinti alkūnes ir nuvalyti jas nedideliu nemetaliniu šepetėliu.

Norint išimti viršutinį purkštuką jį turite išimti kartu su vamzdynu.

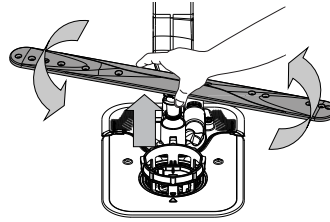

Apatinę purkštukų alkūnę galima nuimti patraukiant aukštyn ir pasukant ją prieš laikrodžio rodyklę. Gražinkite apatinę purkštukų alkūnę atgal spustelėdami ją žemyn ir pasukdami pagal laikrodžio rodyklę.

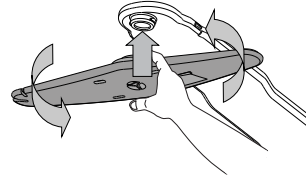



Lubų purškimo svirtis galima nuimti patraukiant aukštyn ir pasukant ją prieš laikrodžio rodyklę. Gražinkite ją atgal truktelėdami aukštyn ir pasukdami pagal laikrodžio rodyklę.

TRIKIŲ ŠALINIMAS

Jei reikia daugiau išsamos informacijos, nuskaitykite ant prietaiso pateiktą QR kodą.

Jei jūsų indaplovė tinkamai neveikia, patikrinkite, ar problema galima išspręsti pasinaudojus šiuo sąrašu. Esant kitoms klaidoms ar problemoms, kreipkitės į įgaliotą techninės priežiūros centrą, kurio kontaktinę informaciją galite rasti garantijos knygelėje. Atsarginių detalių bus galima įsigyti 7 arba 10 metų, atsižvelgiant į įstatymuose numatytus reikalavimus.

PROBLEMOS	GALIMOS PRIEŽASTYS	SPRENDIMAI
 Šviečia arba mirksi kalkių šalinimo indikatorius Rodomas įspėjimas «dES».	Ant vidinių prietaiso komponentų kaupiasi kalkių nuosėdos.	Nedelsdami atlikite prietaiso kalkių šalinimą naudodami Savaiminio Valymo programą ir parduotuvėse parduodamą kalkių šalinimo priemonę (žr. <i>PARINKTYS IR FUNKCIJOS</i>). Įpilkite druskos į rezervuarą. Patikrinkite vandens kietumo nustatymą. Jei neatliksite kalkių šalinimo procedūros, prietaisas gali nustoti veikti.
Indaplovė neišleidžia vandens. Ekrane rodoma: F7 E3 arba F9 E1	Susikaupę maisto likučiai arba kalkės užkimšo filtrą. Susimetusi išleidimo žarna. Užsikimšęs praustuvo išleidimo vamzdis.	Išvalykite filtrą ir atlikite prietaiso kalkių šalinimo procedūrą (žr. <i>FILTRŲ BLOKO VALYMAS ir KALKIŲ ŠALINIMO INSTRUKCIJOS</i>). Patikrinkite išleidimo žarną (žr. <i>IRENGIMO INSTRUKCIJĄ</i>). Išvalykite praustuvo išleidimo vamzdį.
Indaplovė neprispildo vandens. Ekrane rodoma: H2O ir  šviečia; skamba garsinis signalas.	Neprijungtas vandens tiekimas arba uždarytas čiaupas. Susimetė vandens įleidimo žarna. Užsikimšęs vandens įleidimo žarnos sietelis; jį reikia išvalyti.	Patikrinkite, ar prijungtas vandens tiekimas ir ar atsuktas vandens čiaupas. Patikrinkite įleidimo žarną (žr. <i>IRENGIMAS</i>). Atidarykite dureles, paspauskite PALEIDIMO/Pristabdymo mygtuką ir vėl uždarykite dureles per 4 sekundes. Patikrinkite ir išvalykite vandens įleidimo žarnos sietelį. Uždarykite dureles ir paspauskite PALEIDIMO/Pristabdymo mygtuką.
Indaplovės ciklas baigiasi per anksti. Ekrane rodoma: F8 E3	Susikaupę maisto likučiai arba kalkės užkimšo filtrą. Išleidimo žarna įrengta per žemai arba susidaro sifonas į namų kanalizacijos sistemą. Susidarė per didelis putų kiekis. Oras vandens tiekimo sistemoje.	Išvalykite filtrą ir atlikite prietaiso kalkių šalinimo procedūrą (žr. <i>FILTRŲ BLOKO VALYMAS ir KALKIŲ ŠALINIMO INSTRUKCIJOS</i>). Patikrinkite, ar išleidimo žarnos galas yra tinkamame aukštyje (žr. <i>IRENGIMAS</i>). Patikrinkite, ar nesusidaro sifonas į namų kanalizacijos sistemą ir, jei reikia, sumontuokite pertraukiklį / oro įleidimo vožtuvą. Netinkamai pamatavote ploviklio kiekį arba jis netinkamas indaplovėms (žr. <i>PLOVIKLIO DOZATORIAUS PILDYMAS</i>). Patikrinkite vandens tiekimo sandarumą ar kitas problemas, dėl kurių gali patekti oro.
Indai tinkami neišdžiovinami.	Nėra skalavimo priemonės arba jos dozė yra per maža. Indai buvo išimti automatiškai atidarius duris, tačiau dar nepasibaigus visam ciklui. Indai sustatyti per plokščiai. Pasirinktas ciklas neturi džiovinimo etapo. Indai yra pagaminti nelipnios medžiagos ar plastiko.	Įsitikinkite, kad skalavimo priemonės dozatorius yra užpildytas (žr. <i>SKALAVIMO SKYSCIO DOZATORIAUS PILDYMAS</i>). Naudojant tik daugiavandenes tabletes nebus užtikrintas toks geras džiovinimo efektas, kaip naudojant skystą skalavimo priemonę. Prieš pradėdami iškrauti indus, įsitikinkite, kad ciklas yra pasibaigęs (žr. <i>KASDIENIS NAUDOJIMAS</i>). Siekiant dar geresnių džiovinimo rezultatų, ciklų pasibaigus rekomenduojame indus palikti indaplovėje atidarytomis durelėmis dar 15 minučių. Jei puodelių, bokalų ar dubenų ertmėse pastebėjote vandens, pabandykite indus į indaplovės (ypač viršutinę jų lentynėlę) krauti didesniu pasvirimu, kad kuo didesnis vandens kiekis nulašėtų dar nepasidėjus džiovinimui. PROGRAMŲ LENTELEJE pasitikrinkite, ar pasirinktoje programoje yra džiovinimo etapas. Naudojant ciklą be džiovinimo etapo gali nepavykti užtikrinti pageidaujamo džiovinimo efektyvumo, todėl rekomenduojama pasirinkti ciklą su džiovinimo faze. La presenza di alcune gocce d'acqua su questo tipo di materiale è normale.
Indai ir stiklinės padengti kalkių nuosėdomis arba balkšva plėvele.	Druskos rezervuaras yra tuščias. Vandens kietumo nustatymas yra per mažas. Netinkamai uždarytas druskos talpyklos dangtelis. Skalavimo skysčio rezervuaras yra tuščias arba nepakankama skalavimo skysčio dozė.	Kuo greičiau įpilkite druskos į rezervuarą. Jei prietaisą naudosite be druskos, gali būti pažeisti vidiniai jo komponentai. Padidinkite nustatymą (žr. <i>VANDENS KIETUMO LENTELE</i>). Patikrinkite ir uždarykite druskos rezervuaro dangtelį. Įpilkite į rezervuarą skalavimo skysčio ir patikrinkite dozavimo nustatymą (daugiau informacijos - žr. <i>SKALAVIMO SKYSCIO DOZATORIAUS PILDYMAS</i>).
Indaplovės ekranas rodo F8 E5	Vožtuvas užblokuotas arba sugedęs.	Jeį yra galimybė, užsukite vandens čiaupą. Neišjunkite maitinimo tiekimo. Kreipkitės į techninės priežiūros centrą.
Ploviklio nuotėkis.	Priklauso nuo naudojamo skysto ploviklio ir gali būti akcentuojamas, jei jungta atidėjimo parinktis.	Nedideli nutekėjimai nesukels mašinos gedimo ir jų galima išvengti keičiant skysto ploviklio rūšį arba naudojant tabletes.

Informaciją apie įmonės politiką, standartinę dokumentaciją, informaciją apie atsarginių dalių užsakymą ir papildomą informaciją galite rasti atlikdami toliau nurodytus veiksmus:

- Gaminio QR kodo naudojimas.
- Apsilankydami mūsų tinklalapyje docs.whirlpool.eu/docs ir parts-selfservice.europeanappliances.com
- Arba **kreipdamiesi į techninės priežiūros centrą** (žr. telefono numerius garantijos lankstinuke). Kreipiantis į techninės priežiūros centrą būtina pateikti gaminio duomenų plokštelėje nurodytus kodus.

Modelio informaciją galima gauti pasinaudojus QR kodu, pateikiamu energijos klasės etiketėje. Etiketėje yra nurodytas ir modelio identifikatorius, kuriuo galima pasinaudoti registro portale <https://eprel.ec.europa.eu>.

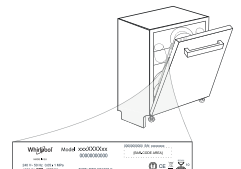



PALDIES, KA IEGĀDĀJĀTIES WHIRLPOOL IZSTRĀDĀJUMU.

Lai saņemtu pilnvērtīgu palīdzību, lūdzu, reģistrējiet savu ierīci vietnē: www.whirlpool.eu/register.

LAI SAŅEMTU SĪKĀKU INFORMĀCIJU, LŪDZAM NOSKENĒT UZ Jūsu IERĪCES ESOŠO QR.



Pirms ierīces lietošanas rūpīgi izlasiet Drošības un uzstādīšanas instrukciju.
Pēc uzstādīšanas neaizmirstiet noņemt no trauku mazgājamās mašīnas visus transportēšanas aizsarglīdzekļus.

VADĪBAS PANELIS



1. **IESLĒGŠANAS-IZSLĒGŠANAS/Atiestatīšanas** poga ar indikatora gaismiņu
2. **Eko** programmas poga ar indikatora gaismiņu
3. **Automātisks Intensīvs programmas** poga ar indikatora gaismiņu
4. **Automātisks Jauktā programmas** poga ar indikatora gaismiņu
5. **Automātisks Ātri programmas** poga ar indikatora gaismiņu
6. **Ātrais programmas** poga ar indikatora gaismiņu
7. **Kristāli programmas** poga ar indikatora gaismiņu/ **Paštīrīšanās programma** – turiet nospiestu 3 sek.
8. **Pirmsmazgāšanas programmas** poga ar indikatora gaismiņu
9. **Tukšas sāls** tvertnes indikatora gaismiņa
10. **Tukšas skalošanas līdzekļa tvertnes** indikatora gaismiņa
11. **Displejs**

12. **Programmas numura un atlikušā laika** indikators
13. **Aizvērts Ūdens Krāns** indikatora gaismiņa
14. **ATKALĶOŠANAS** indikatora gaismiņa
15. **Power Clean® funkcijas** poga ar indikatora gaismiņu
16. **Pusielāde funkcijas** poga ar indikatora gaismiņu/
17. **Ļoti Sauss funkcijas** poga ar indikatora gaismiņu/ **Iestatījumi** – turiet nospiestu 3 sek.
18. **Klusais funkcijas** poga ar indikatora gaismiņu
19. **Sanitārās Skalošanas funkcijas** poga ar indikatora gaismiņu
20. **Turbo funkcijas** poga ar indikatora gaismiņu
21. **Aizkave funkcijas** poga ar indikatora gaismiņu
22. **Palaišanas/Apturēšanas** poga ar indikatora gaismiņu

PIRMĀ LIETOŠANAS REIZE

Vairāk informācijas saņemsiet **Ikdienas Uzziņu Rokasgrāmatā**, kas pieejama datortīkla vietnē..

IESTATĪJUMU IZVĒLNE

1. Ieslēdziet ierīci, nospiežot **IESLĒGŠANAS/IZSLĒGŠANAS** pogu.
2. Nospiediet **Iestatījumu** (Ļoti Sauss) pogu un turiet to nospiestu 3 sekundes, līdz dzirdat skaņas signālu un displejā ir redzams „**SET**”.
3. Pēc 1 sekundes tiks atainots pirmais pieejamais iestatījums („1” burts).
4. Nospiediet **Pirmsmazgāšanas programmas** / **Power Clean® funkcijas**, lai ritinātu pieejamo iestatījumu sarakstu (skatīt zemāk esošo tabulu), pēc tam nospiediet **PALAIŠANAS/Apturēšanas**, lai apskatītu un mainītu aktuāli atlasītā iestatījuma vērtību.
5. Nospiediet **Pirmsmazgāšanas programmas** / **Power Clean® funkcijas**, lai mainītu vērtību, pēc tam nospiediet **PALAIŠANAS/Apturēšanas**, lai saglabātu jauno vērtību.
6. Lai mainītu citu iestatījumu, atkārtojiet 2. and 5. punktu.
7. Nospiediet **IESLĒGŠANAS/IZSLĒGŠANAS** vai nogaidiet 30 sekundes, lai izietu no izvēlnes.

Pārliecinieties, ka vāciņš ir stingri pieskrūvēts, lai mazgāšanas programmas laikā tvertne neieķļūtu mazgāšanas līdzeklis (tas var sabojāt ūdens mikstinātāju).

Lai novērsu koroziju, katru reizi pēc sāls tvertnes uzpildīšanas palaidiet programmu pēc iespējas ātrāk.

ŪDENS MIKSTINĀŠANAS SISTĒMA

Ūdens mikstinātājs automātiski samazina ūdens cietības līmeni, nepieļaujot kaļķakmens nogulšņu uzkrāšanos uz sildītāja un nodrošinot labāku tīrīšanas efektivitāti.

Šī sistēma tiek automātiski reģenerēta ar sāli, tādēļ ir nepieciešams papildināt sāls tvertni, ja tā ir tukša.

Reģenerācijas biežums ir atkarīgs no ūdens cietības līmeņa iestatījuma – reģenerācija notiek vienu reizi katrā 4-6 Eco ciklā, ja ūdens cietības līmenis ir iestatīts uz 3.

Reģenerācijas process norisinās cikla sākumā ar papildu svaigu ūdeni.

- Viena reģenerācijas cikla laikā tiek patērēts: aptuveni 3 l ūdens,
- Katra cikla izpildes laiks tiek pagarināts līdz 5 minūtēm;
- Tiek patērēts mazāk par 0,005 kWh enerģijas.

BURTS	IESTATĪJUMS	VĒRTĪBAS (noklusējams – treknrakstā) *
	Ciklu skaitītājs - šī funkcija parāda trauku mazgājamās mašīnas veikto ciklu skaitu.	Piem., 25 cikli: 025; Piem., 13,947 cikli: 13_947 (ritina 3 reizes)
	Ūdens cietības līmenis (skatīt „ŪDENS CIETĪBAS IESTATĪŠANA” un „ŪDENS CIETĪBAS TABULA”)	1 2 3 4 5
	Skalošanas līdzekļa līmenis (skatīt „SKALOŠANAS LĪDZEKĻA ĒVAS PIELĀGOŠANA”)	0 1 2 3 4 5
	NaturalDry (skatīt „IZVĒLES IESPĒJAS UN FUNKCIJAS”)	1 0
	Laiks atainots uz grīdas (skatīt „IZVĒLES IESPĒJAS UN FUNKCIJAS”)	1 0
	Skaņa “1” = Iesl., “0” = Iszl.	1 0
	Iekšējās gaismas (skatīt „IZVĒLES IESPĒJAS UN FUNKCIJAS”) “1” = Iesl., “0” = Iszl.	1 0
	Rūpnīcas iestatījumi Nospiediet PALAIŠANAS/Apturēšanas , lai atjaunotu visas iestatījumu, kas ir iekļauti iestatījumu izvēlnē, vērtības uz rūpnīcas noklusējuma parametriem.	-

*) Noklusējuma vērtība neattiecas uz ciklu skaitītāju.

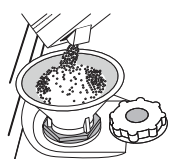

SĀLS TVERTNES UZPILDE

Sāls lietošana novērš KALĶAKMENS veidošanos uz traukiem un ierīces funkcionālajam daļām. Sāls tvertne atrodas trauku mazgājamās mašīnas apakšējā daļā (zem apakšējā plaukta kreisajā pusē).

- **SĀLS TVERTNE NEKAD NEDRĪKST** būt tukša.
- Ir svarīgi iestatīt ūdens cietību.

- Kad vadības paneli ir iedegta **SĀLS UZPILDES** indikatora gaismiņa, ir jāuzpilda sāls.
- 1. Izņemiet zemāko statīvu un atskrūvējiet tvertnes vāciņu (pretēji pulksteņa rādītāja virzienam).
- 2. Novietojiet piltuvi (skatiet attēlu) un piepildiet sāls tvertni līdz augšai (aptuveni 0,5 kg); no tā nevajadzētu iztecēt ūdenim.
- 3. **Tikai pirmajā reizē rīkojieties šādi: sāls tvertni uzpildiet ar ūdeni.**
- 4. Izņemiet piltuvi un noslaukiet uz atveres palikušo sāli.

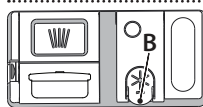

UZPILDIET SKALOŠANAS LĪDZEKĻA DOZATORU

Skalošanas līdzeklis ļauj vieglāk NOŽĀVĒT traukus. Kad vadības paneli ir iedegta **SKALOŠANAS LĪDZEKĻA UZPILDES** indikatora gaismiņa, jāuzpilda skalošanas līdzekļa dozators A.

1. Atveriet dozatoru B, nospiežot un paceļot vāka cilni.
2. Rūpīgi ielejiet skalošanas līdzekli līdz maksimālajai uzpildes vietas atzīmei (110 ml), neizšļakstiet neizlejiet to. Ja tā noticis, nekavējoties saslaukiet to ar sausu drānu.
3. Uzspiediet uz vāciņa, līdz dzirdat aizvēršanās klikšķi. **NEKAD nelejiet skalošanas līdzekli tieši cilindrā.**

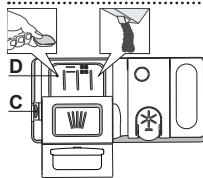

MAZGĀŠANAS LĪDZEKĻA DOZATORA UZPILDE

Lai atvērtu mazgāšanas līdzekļa dozatoru, izmantojiet atvēršanas instrumentu C. Ielejiet mazgāšanas līdzekli tikai sausajā dozatorā D. **Priekšmazgāšanai nepieciešamo mazgāšanas līdzekļa daudzumu ievietojiet tieši cilindrā.**

1. Nosakot mazgāšanas līdzekļa daudzumu, skatiet iepriekš minēto informāciju, lai pievienotu pareizu daudzumu līdzekļa. Dozatorā D ir norādes, lai pareizi dozētu mazgāšanas līdzekli.

2. Pirms vāka aizvēršanas (līdz dzirdams klikšķis) notīriet mazgāšanas līdzekļa atlikumus no dozatora.
3. Aizveriet mazgāšanas līdzekļa dozatoru, ceļot to uz augšu, līdz slēdzene ir vietā. Mazgāšanas līdzekļa dozators atveras automātiski, kad pienācis attiecīgais brīdis programmā.

Ja izmantosit mazgāšanas līdzekli, kas nav paredzēts trauku mazgājamām mašīnām, var rasties ierīces darbības traucējumi vai bojājumi.

DISPLEJS UZ GRĪDAS

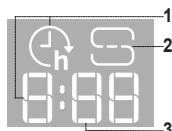

1. **Aizkaves laiks uz grīdas** – indikators norāda laiku, kas atlicis līdz cikla sākumam, ja ir iestatīta aizkaves iespēja
2. **Tukša sāls tvertne** – indikatora gaisma uz grīdas
3. **Atlikušais laiks uz grīdas** – indikatora gaisma norāda laiku, kas atlicis līdz cikla beigām

PROGRAMMU TABULA

Programma	Programmu apraksts	Žāvēšanas posms	NaturalDry	Pieejamās izvēlnes *)	Mazgāšanas programmas darbības laiks (h:min)**)	Ūdens patēriņš (litri/cikli)	Enerģijas patēriņš (kWh/cikli)
Eco	Eko 50° - Programma ir piemērota, lai notīrītu vidēji netīrus virtuves traukus, un tā ir efektīvākā šāda veida mazgāšanas programma, jo mazina enerģijas un ūdens patēriņu atbilstoši ES ekodizaina normatīviem.	✓	✓		4:30	9,9	0,55
	Automātisks Intensīvs 65° - Automātiskā programma ieteicama ļoti netīriem traukiem un pannām.	✓	✓		2:25 - 3:10	17,0 - 25,0	1,30 - 1,70
	Automātisks Jauktā 55° - Automātiska programma vidēji netīriem traukiem ar piekaltušām ēdiena paliekām.	✓	✓		1:20 - 3:20	7,5 - 20,5	0,75 - 1,20
	Automātisks Ātri 50° - Automātiska programma vidēji un nedaudz netīriem traukiem ar piekaltušām ēdiena paliekām. Ikdienas cikls, kas nodrošina optimālu mazgāšanas un žāvēšanas veiktspēju isākā laikā.	✓	✓		1:00 - 1:50	8,0 - 16,0	0,70 - 1,10
	Ātrais 45° - programma tiek ieteikta ierobežotam daudzumam nedaudz netīru trauku bez piekaltušām ēdiena paliekām. Nav iekļauta žāvēšanas fāze.	-	✓		0:30 - 0:40	10,5 - 15,0	0,55 - 0,65
	Kristāli 45° - Programma trauksu, pret augstu temperatūru jutīgāku trauku, piemēram, glāžu un krūžu, mazgāšanai.	✓	✓		1:40 - 1:50	12,5 - 17,0	0,95 - 1,20
	Priekšmazgāšanas - Virtuves trauku vēlākai mazgāšanai. Šajā programmā nav paredzēts izmantot mazgāšanas līdzekli	-	✓		0:12	4,5	0,10
	Paštīrīšanās 65° - Programma, kas jāizmanto trauku mazgājamās mašīnas un ūdens apsaimniekošanas sistēmas tehniskās apkopes veikšanai, ir jāizpilda tikai tad, kad trauku mazgājamā mašīna ir TUKŠA, un šai darbībai ir jāizmanto īpaši, trauku mazgājamās mašīnas apkopei paredzēti tīrīšanas līdzekļi.	-	-		1:15	12,7	1,10

EKO programmas dati noteikti laboratoriskos apstākļos saskaņā ar Eiropas standartu EN 60436:2020.

Piezīme testa laboratorijām: informāciju par salīdzinošiem EN testēšanas apstākļiem, lūdzu, sūtiet e-pastu uz šo adresi: dw_test_support@europeanappliances.com

Trauku priekšmazgāšana nav nepieciešama nevienā programmā.

*) Ne visas iespējas var izmantot vienlaicīgi.

**) Vērtības, kas norādītas citām programmām, nevis Eko ir tikai informatīvas. Reālais laiks var mainīties, ņemot vērā tādus faktorus kā pievadītā ūdens temperatūra un spiediens, istabas temperatūra, mazgāšanas līdzekļa daudzums, trauku daudzums un veids, trauku izkārtojums, papildu izvēlnes un sensoru kalibrēšana.

Sensoru kalibrēšana var palielināt programmu darbības laiku par 20minūtēm.

IZVĒLNES UN FUNKCIJAS

Lai saņemtu sīkāku informāciju, lūdzam noskenēt uz jūsu ierīces **esošo QR**.

IZVĒLNES iespējas var tikt atlasītas/nodzēstas pēc programmas izvēles, tieši nospiežot attiecīgo pogu (ja tāds ir pieejams – indikators izgaismojas) (skatīt KONTROLES PANEĻIS). Ja izvēlni nav iespējams savietot ar atlasīto programmu (skatiet PROGRAMMU TABULU), attiecīgā LED lampiņa mirgos trīs sekundes un tiks atskaņots skaņas signāls. Izvēlnē nebūs iespējota. Ar izvēles iespēju ir iespējams izmainīt programmas laiku vai ūdens vai enerģijas patēriņu.

POWER CLEAN® - Pateicoties spēcīgām papildu strūklām, šī izvēlnē nodrošina intensīvāku un spēcīgāku mazgāšanu apakšējā statīvē (konkrētā zonā). Šī izvēlnē ieteicama katlu un kastroļu mazgāšanai (Lūdzam skatīt Power Clean® ielādes nodaļu).

PUSIELĀDE - ja nav pietiekoši daudz mazgāšanai paredzēto trauku, PUSIELĀD tiek izmantots, lai taupītu ūdeni, elektrību vai laiku, tkarībā no atlasītās programmas. **Neaizmirstiet samazināt mazgāšanas līdzekļa daudzumu.**

LOTI SAUSS - Lai uzlabotu žāvēšanu, pēdējās skalošanas laikā tiek palielināta temperatūra, un žāvēšanas fāze tiek pagarināta.

KLUSAIS - paredzēts ierīces darbināšanai naktī. Šo izvēles iespēju var izmantot, lai samazinātu trokšņa emisijas mazgāšanas ciklu laikā.

SANITĀRĀS SKALOŠANAS - Šo funkciju var izmantot, lai nomazgātos traukus dezinficētu. Tiks paaugstināta temperatūra skalošanas fāzē, un izvēlētajā programmā tiks pievienota antibakteriālā mazgāšana.

Atlasiet mazgāšanas programmu un nospiediet SANITĀRĀS SKALOŠANAS funkcijas pogu; iedegas indikators. Lai atceltu atlasīto izvēlni, vēlreiz nospiediet to pašu pogu. Izcili piemērots trauku un barošanas pudelišu mazgāšanai. Trauku mazgājamās mašīnas durtiņam ir jābūt aizvērtām visas programmas laikā, lai nodrošinātu baktēriju daudzuma samazināšanu. **BRĪDINĀJUMS: cikla beigās trauki un šķīvji var būt ārkārtīgi karsti.**

TURBO - Pateicoties TURBO izvēles iespējai, jūs varat samazināt laiku par līdz pat 40% atkarībā no atlasītās pamata programmas. Enerģijas un ūdens patēriņš ir palielināts.

AIZKAVE - Programmas palaišanu iespējams atlikt uz laiku no 30 minūtēm līdz 24 stundām.

AIZKAVES funkciju nav iespējams aktivizēt, ja programma jau ir palaista.

LAIKS ATAINOTS UZ GRĪDAS - uz grīdas projicētā LED gaisma norāda laiku, kas atlicis līdz cikla beigām. Katru reizi, kad tiek atvērtas durvis, apgaismojums izdziest. Apgaismojums izdziest cikla beigās. Šī funkcija ir aktivizēta pēc noklusējuma, taču to ir iespējams deaktivizēt IESTATĪJUMU IZVĒLNĒ.

NaturalDry - ir konvekcijas žāvēšanas sistēma, kas automātiski atver ierīces durvis žāvēšanas laikā/pēc tās, nodrošinot labāko žāvēšanu ik dienu. Ierīces durvis atveras pie temperatūras, kas neietekmē jūsu virtuves mēbeles, tāpēc durvis netiks atvērtas, kad ir ieslēgta iespēja SANITĀRĀS SKALOŠANAS. Kā papildus tvaika aizsardzība, kopā ar trauku mazgājamo mašīnu tiek piegādāta speciāli izgatavota aizsargfolija.

Lai noskaidrotu, kā uzstādīt aizsargfoliju, lūdzu, skatiet UZSTĀDĪŠANAS PAMĀCĪBU. Šī funkcija ir aktivizēta pēc noklusējuma, taču to ir iespējams deaktivizēt IESTATĪJUMU IZVĒLNĒ.

ATKAĻĶOŠANAS - Trauksme - Tika konstatēta kaļķakmens uzkrāšanās uz ierīces iekšējiem komponentiem. Pārbaudiet, vai **Ūdens cietības iestatījums** atrodas pie pareizās vērtības un sāls tvētnē ir **sāls** (skatīt PIRMĀ LIETOŠANAS REIZE), **pēc tam izmantojiet atkaļķošanas izstrādājumu** (tiek ieteikti WPro zīmola izstrādājumi) ar **PAŠTĪRĪŠANAS programmu**. Pēc tam, kad atkaļķošana ir bijusi sekmīga, ikona vairs netiks uzrādīta displejā. Ja augstāk minētās darbības netiks veiktas, izstrādājuma veiktspēja samazināsies. **ATKAĻĶOŠANA** brīdinājums sāks mirgot un «**DES**» trauksmes simbols parādīsies displejā. Ja vēl joprojām nav veiktas attiecīgās darbības, ierīce ļaus veikt tikai noteiktu daudzumu mazgāšanas ciklu (norādītas «**DES**» trauksmes displejā) un tad tiks **BLOKĒTA**, lai novērstu komponentu bojājumus; ierīce būš **pieejama tikai ar PAŠTĪRĪŠANAS programmu**. Pēc pilnīgas atkaļķošanas ierīce tiks atbloķēta. Gadījumos, kad kaļķakmens daudzums ir ārkārtīgi liels, efektivitātes nolūkos atkaļķošanu var nākties veikt divreiz.

AIZVĒRTS ŪDENS KRĀNS— trauksme - Mirgo, ja nav iepildes ūdens vai ūdens krāns ir aizvērts.

IEKŠĒJĀS GAISMAS - Kad funkcija ir aktīva, LED gaismas tvertnē tiek automātiski ieslēgtas/izslēgtas, tiklīdz lietotājs atver/aizver durvis. Ja durvis paliek atvērtas vairāk nekā 10 min, LED gaismas tvertnē izslēdzas (lai tās vēlreiz ieslēgtu, durvis vēlreiz jāaizver un jāatver). Šī funkcija ir aktivizēta pēc noklusējuma, taču to ir iespējams deaktivizēt IESTATĪJUMU IZVĒLNE.

NOTEIKŠANA – Kad sensors nosaka netīrības līmeni, displejā tiek parādīta animācija (apm.20 min.) un tiek atjaunināts cikla ilgums. Noteikšana ir paredzēta trauku netīrības līmeņa noteikšanai un tā pastāv visos ciklos (izņemot Eko), atbilstoši pielāgojot programmu.

CIKLU SKAITĪTĀJS - šī funkcija parāda trauku mazgājamās mašīnas veikto ciklu skaitu.

Ciklu skaitam no 0 līdz 999 tiks parādīts fiksēts skaitlis.

25 Piemērs 25 cikliem.

Ja cikla numurs ir lielāks par 1000, numurs tiks rītināts displejā: „_” attēlo „_”, piemēram: 1,000 = 1_000, 13,947 = 13_947 (numurs tiks rītināts 3 reizes).

13 13 13 9 94 94 94 94 Piemērs 13,947 cikliem.

Pēc cikla vizualizācijas displejs atgriezīsies, lai vizualizētu „rī”.

PIEZĪME. Iespējams, ka trauku mazgājamā mašīna jau ir veikusi aptuveni 30 ciklus. Tas ir saistīts ar paplašināto kvalitātes procesu, kas tiek veikts ražošanas laikā. Tas garantē augstāku produktu kvalitāti.

STATĪVU PIEPILDĪŠANA

IETILPĪBA: 15 standarta vietas iestatījumi

PIEDERUMU STATĪVS

Trešais statīvs paredzēts galda piederumu izvietošanai. Izvietojiet gala piederumus kā parādīts attēlā.

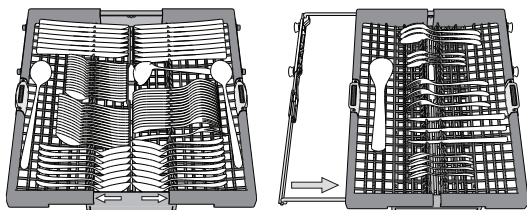

Izkārtojot galda piederumus atsevišķi, pēc mazgāšanas tos būs vieglāk savākt, kā arī tie tiks labāk nomazgāti.

Nažus un citus priekšmetus ar asām malām jānovieto tā, lai asmeņi būtu vērsti uz leju.

Galda piederumu grozam ir divas bīdāmas sānu tvertnes, lai optimāli izmantotu visu apakšā esošā nodalījuma augstumu un ļautu ievietot lielus priekšmetus augšējā statīvā.

AUGŠĒJĀIS STATĪVS

Ievietojiet traušus un viegļus traukus: glāzes, krūzes, apakštases, seklas salātu bļodas.

Apakšējais statīvs aprīkots ar īpašiem balstiem, ko iespējams izmantot vertikālā pozīcijā, ja tajā tiek ievietotas tējas vai deserta tasītes, vai pazeminātā pozīcijā, lai ievietotu katlus un pārtikas konteinerus.

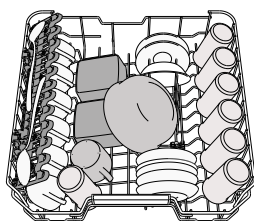

(piemērs augšējā statīva piepildīšanai)

Augšējā statīva augstuma pielāgošana

Augšējā statīva augstumu iespējams pielāgot: augstākā pozīcijā, lai apakšējā grozā ievietotu lielākus traukus, un zemākā pozīcijā, lai optimāli izmantotu īpašos atbalstu, nodrošinātu vairāk vietas augšējā daļā un neļautu augšējā statīvā ievietotajiem traukiem sadurties ar apakšējā statīvā ievietotajiem.

Ir stingri ieteicams nepielāgot statīvu augstumu, kad tajos ir ievietoti trauki.

NEKAD nepaceliet vai nenolaidiet grozu tikai vienā pusē.

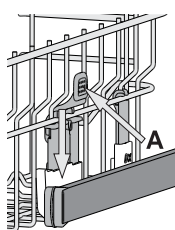

Atlokāmie plaukti ar pielāgojamu novietojumu

Sānu pielāgojamus atlokus var pielocīt vai atlocīt, lai optimizētu pārtikas produktu izvietošanu statīvā. Viena glāze var droši ievietot atlokāmajos plauktos, glāžu kājiņas ievietojot attiecīgajās atverēs.

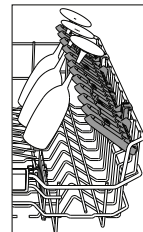

APAKŠĒJĀIS STATĪVS

Katliem, vākiem, šķīvjiem, salātu bļodām, galda piederumiem utt. Lieli šķīvji un vāki jānovieto sānos, lai tie netraucētu smidzināšanas svirai. Apakšējais statīvs aprīkots ar īpašiem balstiem, ko iespējams izmantot vertikālā pozīcijā, ja šķīvji tiek ievietoti horizontāli (apakšā), tādējādi ļaujot vienkārši ievietot arī pannas un salātu bļodas.

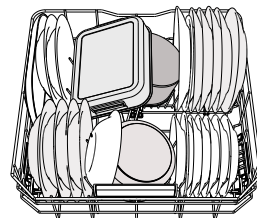

(piemērs apakšējā statīva piepildīšanai)

POWER CLEAN®

Power Clean® funkcija izmanto īpašas ūdens strūkļas iedobuma aizmugurē, lai intensīvāk mazgātu ļoti netīrus priekšmetus. Apakšējais statīvs ir aprīkots ar īpašu paplašinājumu - tas ir uz āru izvelkams balsts statīva aizmugurē, ko iespējams izmantot, lai atbalstītu pannas vai cepešpannas, kad tās novietotas stāvus, tādējādi aizņemot mazāk vietas. Ievietojot katlus un kastroļus un vēršot tos Power Clean® virzienā, vadības panelī aktivizējiet funkciju **POWER CLEAN®**.

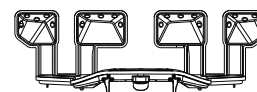

TĪRĪŠANA UN APKOPE

Vairāk informācijas saņemsiet **Ikdienas Uzziņu Rokasgrāmātā**, kas pieejama datortīkla vietnē.

FILTRU KOMPLEKTA TĪRĪŠANA

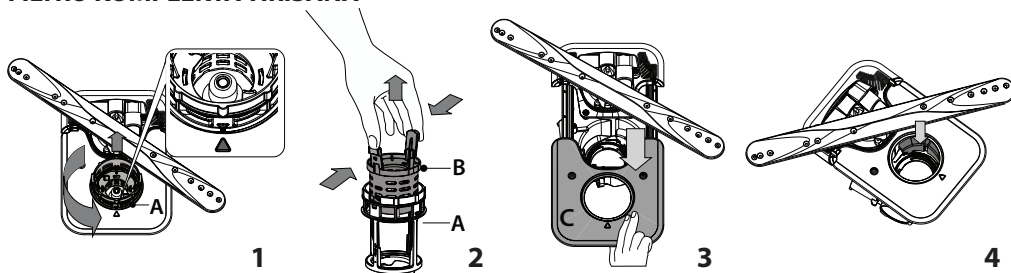

Trauku mazgājamo mašīnu nevar izmantot bez filtriem, kā arī tad, ja filtri ir vaļīgi. Atkal uzstādot filtru, ir svarīgi, lai abi tuvinātajā attēlā redzamie trīsstūri atrastos viens otram pretī.

Ja tiek konstatēti svešķermeņi (piemēram, saplīsuša stikla, porcelāna gabali, kauli, augļu sēklas u.c.), **uzmanīgi izņemiet tos.**

Pārbaudiet sietu un iztīriet ēdienu atliekas. **NEKAD NENOŅEMĪET** mazgāšanas cikla sūkņa drošības elementu (norādīts ar bultiņu) (4. attēls).

SMIDZINĀŠANAS SVIRU TĪRĪŠANA

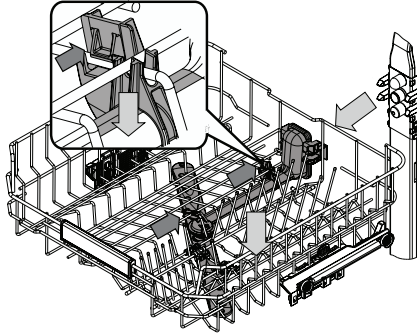

Dažkārt ēdienu paliekas var piekalst smidzināšanas svirām un bloķēt atveres, pa kurām tiek smidzināts ūdens. Tādēļ ir ieteicams laiku pa laikam notīriet sviras ar nelielu birstīti (ne metāla).

Lai noņemtu augšējo smidzinātāju, tas ir jānoņem kopā ar savācēju.

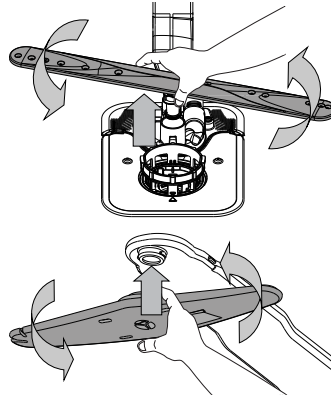

Apakšējo smidzināšanas sviru iespējams noņemt, pavelkot to uz augšu un rotējot to pretēji pulksteņrādītāja virzienam. Smidzināšanas sviru iespējams uzlikt atpakaļ, pavelkot to uz leju un rotējot to pulksteņrādītāja virzienā.

Griestu izsmidzināšanas svira iespējams noņemt, piespiežot to uz augšu un rotējot to pretēji pulksteņrādītāja virzienam. Smidzināšanas sviru iespējams uzlikt atpakaļ, pavelkot to uz augšu un rotējot to pulksteņrādītāja virzienā.

PROBLĒMU RISINĀŠANA

Lai saņemtu sīkāku informāciju, lūdzam noskenēt uz jūsu ierīces esošo QR.

Ja trauku mazgājamā mašīna nedarbojas pareizi, pārbaudiet, vai problēmu nav iespējams novērst patstāvīgi, skatot tabulu zemāk. Citu kļūdu gadījumā, lūdzam, sazinieties ar pēcpārdošanas dienestu, kura saziņas dati ir norādīti garantijas bukletā. Rezerves daļas būs pieejamas līdz 7 vai līdz 10 gadus atbilstoši konkrētajā regulējumā noteiktajām prasībām.

PROBLĒMAS	IESPĒJAMIE CĒĻONI	RISINĀJUMI
Deg vai mirgo atkalķošanas indikators. Tiek uzrādīts "dES" traucsmes signāls.	Tika konstēta kaļķakmens uzkrāšanās uz ierīces iekšējiem komponentiem.	Nekavējoties veiciet ierīces atkalķošanu ar PAŠTĪRĪŠANAS programmu un tirdzniecībā pieejamo atkalķošanas līdzekli (<i>skatīt IZVĒLNES UN FUNKCIJAS</i>). Iepildiet tvertne sāli. Pārbaudiet ūdens cietības iestatījumus. Ja ierīce netiek atkalķota, tā pārtrauks darboties.
No trauku mazgājamās mašīnas neaizplūst ūdens. Displejā redzams: F7 E3 vai F9 E1	Ēdiena atliekas un kaļķakmens ir nosprostojuši filtru. Notekcaurule ir saliekusies. Izlietnes novadcaurule ir nosprostota.	Notīriet filtru un atkalķojiet ierīci (<i>skatīt FILTRU KOMPLEKTA TĪRĪŠANA un ATKAĻĶOŠANU</i>). Pārbaudiet notekcauruli (<i>skatīt UZSTĀDĪŠANAS INSTRUKCIJAS</i>). Izīriet izlietnes novadcauruli.
Trauku mazgājamā mašīnā neieplūst ūdens. Displejā redzams: H20 un deg akustiski skaņas signāli.	Nenotiek ūdens padeve vai ūdens krāns ir aizvērts. Saliekusies ūdens ieplūdes šļūtene. Ekrāns ūdens ieplūdes ekrānā ir aizsērējis to ir nepieciešams iztīrīt.	Pārliedzieties, vai ūdens tiek pievadīts, un ūdens krāns ir atgriezts. Pārbaudiet ieplūdes šļūteni (<i>skatīt UZSTĀDĪŠANA</i>). Atveriet trauku mazgājamās mašīnas durvis, nospiediet pogu PALAIŠANA/Apturēšana un 4 sekunžu laikā aizveriet ierīces durvis. Pārbaudiet un notīriet ekrānu ūdens ieplūdes šļūtenē. Atveriet trauku mazgājamās mašīnas durvis, nospiediet pogu PALAIŠANA/Apturēšana un 4 sekunžu laikā aizveriet ierīces durvis.
Trauku mazgājamā mašīna priekšlaikus pabeidz mazgāšanas ciklu. Displejā redzams: F8 E3	Ēdiena atliekas un kaļķakmens ir nosprostojuši filtru. Izplūdes šļūtene ir novietota pārāk zemu, vai ūdens ieplūst mājas notekūdeņu sistēmā. Tiek novērots pārlietu liels putu daudzums. Gaiss ūdens pievades sistēmā.	Notīriet filtru un atkalķojiet ierīci (<i>skatīt FILTRU KOMPLEKTA TĪRĪŠANA un ATKAĻĶOŠANU</i>). Pārbaudiet, vai novadcaurules gals ir novietots pareizā augstumā (<i>skatīt UZSTĀDĪŠANA</i>). Pārbaudiet ūdens ieplūdi kanalizācijas sistēmā, un, ja nepieciešams, uzstādiet sifona atslogu/gaisa padeves vārstu. Mazgāšanas līdzekļa daudzums nav pareizi aprēķināts vai tas nav piemērots izmantošanai trauku mazgājamās mašīnās (<i>skatīt MAZGĀŠANAS LĪDZEKĻA DOZATORA UZPILDE</i>). Pārbaudiet, vai ūdens apgādē nav noplūžu vai citu problēmu, kas ļauj ieplūst gaisam.
Trauki nav labi nožuvuši.	Nav pievienots trauku skalošanas šķidrums vai tā doza ir pārāk nēcīga. Trauki ir izņemti pēc automātiskās durvju atvēršanās, bet nesagaidot aktīvā mazgāšanas cikla beigās. Trauki ir novietoti pārāk guļus. Izvēlētajam ciklam nav žāvēšanas fāzes. Traukiem ir pretpiedeguma pārklājums vai tie ir izgatavoti no plastmasas.	Pārliedzieties, ka trauku skalošanas līdzekļa dozators ir piepildīts (<i>skatīt UZPILDIET SKALOŠANAS LĪDZEKĻA DOZATORU</i>). Daudzfunkcionālo tablešu izmantošana nesniegs tik labus žāvēšanas rezultātus kā trauku skalošanas līdzekļa izmantošana. Pirms trauku izņemšanas pārliedzieties, ka mazgāšanas cikls ir tiešām pabeigts (<i>skatīt IKDIENAS LIETOŠANA</i>). Lai iegūtu vēl labākus žāvēšanas rezultātus, ir ieteicams atstāt traukus trauku mazgāšanas mašīnā ar atvērtām durvīm vēl papildus 15 minūtes pēc mazgāšanas cikla beigām. Ja novērojat ūdens paliekas tasišu, krūžu vai bļodu iekšienē, mēģiniet ievietot traukus (īpaši augšējā statīvā) vairāk sagāžot slīpi, lai ļautu lielākam ūdens daudzumam noplēt pirms sākas īstais žāvēšanas process. Lūdzam pārbaudīt PROGRAMMU TABULĀ, vai izvēlētajā mazgāšanas programmā ir iekļauta žāvēšanas fāze. Mazgāšanas cikls bez žāvēšanas fāzes var nesniegt vēlamo žāvēšanas efektivitāti, tādēļ ir ieteicams nomainīt mazgāšanas ciklu uz tādu, kurā ir iekļauta žāvēšanas fāze. Dažas atlikušas ūdens pīles uz šī materiāla veida ir normāla parādība.
Šķīvji vai glāzes ir pārklātas ar kaļķakmeni vai bālganu plēvīti.	Tukša sāls tvertne. Ūdens cietības iestatījums ir pārāk nēcīgs. Sāls tvertnes vāciņš nav pareizi aizvērts. Skalošanas līdzekļa tvertne ir tukša vai tiek lietots nepietiekošs skalošanas līdzekļa daudzums.	Pēc iespējas ātrāk iepildiet tvertne sāli. Ierīces lietošana bez sāls var radīt tās iekšējo komponentu bojājumus. Palieliniet iestatījumu (<i>skatīt ŪDENS CIETĪBAS TABULA</i>). Pārbaudiet un aizveriet sāls tvertnes vāciņu. Iepildiet dozatorā skalošanas līdzekli un pārbaudiet dozatora iestatījumu (<i>papildinformāciju skatiet UZPILDIET SKALOŠANAS LĪDZEKĻA DOZATORU</i>).
Trauku mazgājamā mašīna uzrāda F8 E5	Vārsts ir nosprostots vai bojāts.	Ja tas ir iespējams, aizveriet ūdens krānu. Neizslēdziet ierīci no elektrotīkla. Sazinieties ar servisu.
Mazgāšanas līdzekļa noplūde.	Ir atkarīga no izmantotā šķidrā mazgāšanas līdzekļa, un to var uzsvērt, ja ir aktivizēta aizkaves opcija.	Nelielas noplūdes neizraisa iekārtas darbības traucējumus, un no tām var izvairīties, mainot šķidrā mazgāšanas līdzekļa veidu vai lietojot tabletes.

Politikas, standarta dokumentāciju, rezerves daļu pasūtīšanu un produktu papildinformāciju var atrast:

- Izmantojot QR kodu uz jūsu ierīces.
- Apmeklējot mūsu tīmekļa vietni docs.whirlpool.eu/docs un parts-selfservice.europeanappliances.com
- Vai arī sazinieties ar mūsu pēcpārdošanas servisu (tālrunā numurs ir norādīts garantijas grāmatiņā). Sazinoties ar mūsu pēcpārdošanas servisu, lūdzam, nosauciat kodus, kas redzami izstrādājuma datu plāksnītē.

Modeļa informāciju var iegūt, izmantojot QR kodu, kas norādīts jaudas uzlīmē. Uzlīmē norādīts arī modeļa identifikators, ko var izmantot, lai skatītu informāciju reģistra portālā: <https://eprel.ec.europa.eu>.

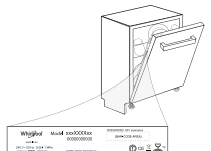



DZIĘKUJEMY ZA ZAKUP PRODUKTU WHIRLPOOL

Aby uzyskać kompleksową pomoc, prosimy zarejestrować urządzenie na stronie: www.whirlpool.eu/register.

ZESKANUJ KOD QR NA SWOIM URZĄDZENIU, ABY UZYSKAĆ BARDZIEJ SZCZEGÓLWE INFORMACJE.



Przed rozpoczęciem użytkowania urządzenia, należy uważnie przeczytać instrukcję bezpieczeństwa i instrukcję montażu.
Po instalacji prosimy pamiętać o wyjęciu ze zmywarki wszystkich elementów zabezpieczających w czasie transportu.

PANEL STEROWANIA



1. Przycisk i kontrolka **WŁ.-WYŁ./Reset**
2. Przycisk i kontrolka wyboru programu **Eko**
3. Przycisk i kontrolka wyboru programu **Automatyczny Intensywny**
4. Przycisk i kontrolka wyboru programu **Automatyczny Mieszany**
5. Przycisk i kontrolka wyboru programu **Automatyczny Szybki**
6. Przycisk i kontrolka wyboru programu **Szybki**
7. Przycisk i kontrolka wyboru programu **Kryształ / Samoczyszczenie** - wciśnięcie przycisku przez 3 sek.
8. Przycisk i kontrolka wyboru programu **Mycie Wstępne**
9. Kontrolka **Brak soli**
10. Kontrolka **Brak płynu nabłyszczającego**
11. **Wyświetlacz**
12. **Numer programu i wskaźnik pozostałego czasu**
13. Kontrolka **Zawór Wody Zamknięty**
14. Kontrolka **ODKAMIENIANIE**
15. Przycisk i kontrolka **opcji Power Clean®**
16. Przycisk i kontrolka **opcji Połowa Załadunku**
17. Przycisk i kontrolka **opcji Dodatkowe Suszenie / Ustawienia** - wciśnięcie przycisku przez 3 sek.
18. Przycisk i kontrolka **opcji Cichy**
19. Przycisk i kontrolka **opcji Płukanie Dezynfekujące**
20. Przycisk i kontrolka wyboru **opcji Turbo**
21. Przycisk i kontrolka **opcji Opóźnienie**
22. Przycisk i kontrolka **START/Pauza**

PIERWSZE UŻYCIĘ

MENU USTAWIEŃ

1. Włączyć urządzenie, naciskając przycisk **WŁ.-WYŁ.** (1).
2. Nacisnąć i przytrzymać przycisk **Ustawienia** (18) (Dodatkowe Suszenie ())) przez 3 sekundy, do momentu aż rozlegnie się sygnał dźwiękowy a na wyświetlaczu pojawi się komunikat „Set”.
3. Po jednej sekundzie wyświetli się pierwsze dostępne ustawienie (litera „n”).
4. Wcisnąć przyciski programu **Mycie Wstępne** (8) / **opcji Power Clean®** (15), aby przewinąć listę dostępnych ustawień (patrz tabela poniżej), następnie wcisnąć **START/Pauza** (22) aby podejrzeć i zmienić wartość wybranego obecnie ustawienia.
5. Wcisnąć przyciski **program Mycie Wstępne** (8) / **opcję Power Clean®** (15), aby zmienić wartość, następnie wcisnąć **START/Pauza** (22), aby zapisać nową wartość.
6. Aby zmienić inne ustawienie, powtórzyć punkty 2 i 5.
7. Wcisnąć **WŁ.-WYŁ.** (1) lub odczekać 30 sekund aby wyjść z menu.

Więcej informacji w **Przewodniku Użytkownika** na stronie internetowej.

Upewnić się, czy korek jest mocno dokręcony, aby detergent nie mógł przedostać się do zbiornika podczas programu zmywania (mogłoby to spowodować nienaprawialne uszkodzenie zmiękczacza wody).

Za każdym razem, gdy tylko ukończone zostanie uzupełnianie soli, należy włączyć jeden z programów zmywania, aby zapobiec korozji.

SYSTEM ZMIĘKCZANIA WODY

Zmiękczacze wody automatycznie zmniejsza twardość wody, tym samym zapobiegając nagromadzeniu osadu na grzałce co z kolei przyczynia się do większej wydajności zmywania. **System sam regeneruje się przy pomocy soli, zatem zbiornik soli należy uzupełniać jak tylko będzie pusty.** Częstotliwość regeneracji zależy od ustawienia poziomu twardości wody - regeneracja następuje raz na 4-6 cykli Eko, kiedy twardość wody ustawiona jest na poziomie 3. Proces regeneracji zachodzi na początku cyklu z dodatkową świeżą wodą.

- Podczas jednej regeneracji: ~Zużycie 3 L wody;
- Dodatkowe 5 minut cyklu;
- Zużycie poniżej 0,005 kWh energii elektrycznej.

NAPEŁNIANIE DOZOWNIKA PŁYNU NABŁYSZCZAJĄCEGO

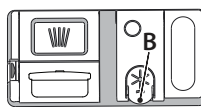

Płyn nabłyszczający ułatwia **SUSZENIE** naczyń. Dozownik płynu nabłyszczającego **A** powinien zostać napełniony, gdy kontrolka **BRAK PŁYNU NABŁYSZCZAJĄCEGO** (10), świeci się na panelu sterowania.

1. Otworzyć dozownik **B**, naciskając i podnosząc kłapkę na pokrywie.
2. Ostrożnie wlewać płyn nabłyszczający, aż do kreski oznaczającej maksymalny poziom napełnienia (110 ml) - unikać rozlania płynu. Jeśli tak się stanie, należy natychmiast wytrzeć rozlany płyn suchą szmatką.
3. Zatrasnąć pokrywę.

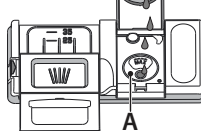

NIGDY nie wlewać płynu nabłyszczającego bezpośrednio do komory zmywarki.

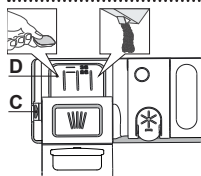

NAPEŁNIANIE DOZOWNIKA DETERGENTU
Aby otworzyć dozownik detergentu, użyć urządzenia do otwierania **C**. Detergent wysypać/wlewać tylko do suchego zasobnika **D**. Detergent przeznaczony do mycia wstępnego wysypać/wlewać bezpośrednio do komory zmywarki.

1. Odmierzając dawkę detergentu, należy uwzględnić informacje podane powyżej, aby dodana ilość detergentu była prawidłowa. Wewnątrz dozownika **D** znajdują się oznaczenia ułatwiające dozowanie detergentu.
2. Przed zatrasnięciem pokrywy usunąć pozostałości detergentu z krawędzi dozownika.
3. Zamknięcie pokrywy dozownika detergentu, pociągając ją w górę tak, aż urządzenie zamykające zostanie zablokowane na swoim miejscu. Dozownik detergentu otwiera się automatycznie w odpowiednim czasie, zgodnie z danym programem. **Zastosowanie detergentów nieprzeznaczonych do użytku w zmywarkach może spowodować nieprawidłowe działanie lub uszkodzenie urządzenia.**

WYŚWIETLACZ NA PODŁODZE

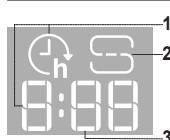

1. „Czas opóźnienia” na podłodze - wskaźnik czasu pozostałego do rozpoczęcia cyklu, gdy ustawiona jest opcja opóźnienia
2. Pusty pojemnik na sól - kontrolka na podłodze
3. „Pozostały czas” na podłodze - wskaźnik czasu pozostałego do zakończenia cyklu

LITERA	USTAWIENIE	WARTOŚCI (Domyślne - pogrubioną czcionką) *
1	Licznik cykli - Liczba cykli zmywania wykonana przez zmywarkę.	np. 25 cykli: 25; np. 13.947 cykli: 13_947 (przewijanie 3 razy)
2	Poziom twardości wody (patrz „USTAWIENIE TWARDOŚCI WODY” oraz „TABELA TWARDOŚCI WODY”)	1 2 3 4 5
3	Poziom dozowania nabłyszczacza (patrz „REGULACJA DOZOWANIA PŁYNU NABŁYSZCZAJĄCEGO”)	0 1 2 3 4 5
4	NaturalDry (patrz „OPCJE I FUNKCJE”) „1” = Wł., „0” = Wył.	1 0
5	Czas na podłodze (patrz „OPCJE I FUNKCJE”) „1” = Wł., „0” = Wył.	1 0
6	Dźwięk „1” = Wł., „0” = Wył.	1 0
7	Światła wewnętrzne (patrz „OPCJE I FUNKCJE”) „1” = Wł., „0” = Wył.	1 0
8	Ustawienia fabryczne Wcisnąć przycisk START/Pauza, aby przywrócić domyślne ustawienia fabryczne dla wszystkich wartości zawartych w menu ustawienia.	-

*) Wartość domyślna nie dotyczy licznika cykli.



NAPEŁNIANIE ZBIORNIKA SOLI

Zastosowanie soli zapobiega tworzeniu się KAMIENIA na naczyniach i funkcjonalnych podzespołach zmywarki. Zbiornik soli jest zlokalizowany w dolnej części zmywarki (pod koszem dolnym po lewej stronie).

- Konieczne jest, aby **ZBIORNIK SOLI NIGDY NIE BYŁ PUSTY.**
- Ważne też jest odpowiednie ustawienie twardości wody.

1. Wyjąć dolny kosz i odkręcić korek zbiornika (w kierunku przeciwnym do ruchu wskazówek zegara).
2. Umieścić lejek (patrz rys.) i wysypać sól aż do krawędzi zbiornika (około 0,5 kg); niewielki wyciek wody jest tu normalny.
3. **Tylko podczas wykonywania czynności po raz pierwszy: Napełnić zbiornik soli wodą.**
4. Wyjąć lejek i wytrzeć resztki soli wokół otworu.

TABELA PROGRAMÓW

Program	Opis programów	Faza suszenia NaturalDry	Dostępne opcje *)	Czas trwania programu zmywania (godz.:min)**)	Zużycie wody (litry/cykl)	Zużycie energii (kWh/cykl)
Eco	Eko 50° - program jest przeznaczony do mycia naczyń o zwykłym stopniu zabrudzenia; dla tego zastosowania jest to najbardziej wydajny program pod względem zużycia energii elektrycznej i wody oraz w takim zastosowaniu program ten uzyskał certyfikat zgodności z dyrektywą unijną Ecodesign.	✓	✓	4:30	9,9	0,55
	Automatyczny Intensywny 65° - Automatyczny program do zmywania mocno zabrudzonych garnków i talerzy.	✓	✓	2:25 - 3:10	17,0 - 25,0	1,30 - 1,70
	Automatyczny Mieszany 55° - automatyczny program do normalnie zabrudzonych naczyń z zaschniętymi resztkami jedzenia.	✓	✓	1:20 - 3:20	7,5 - 20,5	0,75 - 1,20
	Automatyczny Szybki 50° - automatyczny program do średnio i lekko zabrudzonych naczyń. Cykl do codziennego stosowania, który zapewni optymalne rezultaty zmywania i suszenia w krótszym czasie.	✓	✓	1:00 - 1:50	8,0 - 16,0	0,70 - 1,10
	Szybki 45° - Program należy stosować przy połowie załadunku lub lekko zabrudzonych naczyniach, na których nie zalegają resztki jedzenia. Nie ma fazy suszenia.	-	✓	0:30 - 0:40	10,5 - 15,0	0,55 - 0,65
	Kryształ 45° - Program do mycia delikatnych naczyń, które są bardziej wrażliwe na wysoką temperaturę, np. szklanki i kubeczki.	✓	✓	1:40 - 1:50	12,5 - 17,0	0,95 - 1,20
	Mycie wstępne - Opłukiwanie naczyń przeznaczonych do późniejszego mycia. W tym programie nie używa się żadnego detergentu.	-	✓	0:12	4,5	0,10
	Samoczyszczenie 65° - Program przeznaczony do przeprowadzania konserwacji zmywarki, tylko w przypadku gdy zmywarka jest PUSTA, z zastosowaniem specjalnych detergentów służących do konserwacji zmywarki.	-	-	1:15	12,7	1,10

Dane Programu Eko uzyskano na podstawie pomiarów wykonanych w warunkach laboratoryjnych zgodnie z normą europejską EN 60436:2020.

Uwaga dla laboratoriów testowych: szczegółowe informacje dotyczące warunków testów porównawczych EN można uzyskać pod adresem:

dw_test_support@europeanappliances.com

Przed każdym z tych programów nie ma potrzeby wstępnego przygotowania naczyń.

*) Nie wszystkie opcje mogą być używane jednocześnie.

**) Wartości podane dla innych programów niż program Eko mają charakter referencyjny. Rzeczywisty czas może się zmieniać w zależności od wielu czynników, takich jak temperatura i ciśnienie dopływającej wody, temperatura otoczenia, ilość detergentu, wielkość i typ załadunku oraz jego wyważenie, a także od dodatkowo wybranych opcji i kalibracji czujnika. Kalibracja czujnika może wydłużyć czas trwania programu aż o 20 min.

OPCJE I FUNKCJE

OPCJE można wybierać/ anulować wybór bezpośrednio po wybraniu programu, naciskając odpowiedni przycisk (jeśli jest dostępna – zapala się kontrolka) (patrz PANEL STEROWANIA). Jeśli dana opcja nie może być używana z wybranym programem (patrz TABELA PROGRAMÓW), odpowiednia dioda LED mignie szybko 3 razy i będzie słychać sygnał dźwiękowy. Opcja nie zostanie włączona. Opcja może zmienić czas lub zużycie wody lub energii dla programu.

POWER CLEAN® - Dzięki dodatkowym silnym dyszom ta opcja zapewnia bardziej intensywne i dokładne mycie w koszu dolnym, w określonym jego obszarze. Opcja ta jest polecana do mycia garnków i patelni. (Prosimy zapoznać się z częścią dotyczącą obciążenia Power Clean®).

POŁOWA ZAŁADUNKU - Jeśli nie ma wielu naczyń do zmywania, używany jest program połowy załadunku, w celu oszczędzania wody, energii elektrycznej lub czasu, w zależności od wybranego programu.

Należy pamiętać, aby zmniejszyć ilość detergentu.

+ DODATKOWE SUSZENIE - Wyższa temperatura podczas ostatniego płukania i przedłużona faza suszenia pozwala na lepsze suszenie. Opcja DODATKOWE SUSZENIE powoduje wydłużenie cyklu zmywania.

CICHY - odpowiedni do zmywania w nocy. Ta opcja może być wykorzystana do ograniczenia emisji hałasu podczas faz zmywania. Wydłuży ona czas cyklu w zależności od wyboru cyklu podstawowego.

PŁUKANIE DEZYNFEKUJĄCE - Ta opcja może być użyta do dezynfekcji mytych naczyń. Jej włączenie spowoduje podwyższenie temperatury końcowego płukania i dodanie zmywania antybakteryjnego do wybranego programu. Idealna do mycia naczyń i butelek do karmienia. Drzwiczki zmywarki muszą być zamknięte przez cały czas trwania programu, aby zagwarantować usunięcie zarazków. **OSTRZEŻENIE: po zakończeniu cyklu naczynia i talerze mogą być bardzo gorące.**

TURBO - dzięki opcji TURBO można skrócić czas nawet o 40% w zależności od wybranego programu podstawowego. Zwiększa się zużycie energii i wody.

ŚWIATŁA WEWNĘTRZNE - Gdy funkcja jest włączona, diody LED w komorze zmywarki włączają/wyłączają się automatycznie, gdy użytkownik otworzy/zamknie drzwiczki. Jeśli drzwiczki pozostaną otwarte przez ponad 10 minut, diody LED w komorze zmywarki wyłączą się (aby ponownie je włączyć, należy zamknąć i ponownie otworzyć drzwiczki). Funkcja ta jest domyślnie włączona, ale można ją wyłączyć w „MENU USTAWIEN”.

OPÓŹNIENIE - Włączenie programu można opóźnić o pewien czas, od 30 minut do 24 godzin.

Funkcja OPÓŹNIENIE nie może być ustawiana po włączeniu się programu.

WYKRYWANIE - kiedy czujnik wykryje poziom zabrudzenia, na wyświetlaczu pojawi się animacja (około 20 min.), a długość cyklu zmywania zostanie zaktualizowana. Funkcja wykrywania służy do pomiaru poziomu zabrudzenia naczyń i jest ona obecna we wszystkich cyklach (z wyjątkiem trybu Eco), dostosowując odpowiednio program.

ZAWÓR WODY ZAMKNIĘTY - Alarm - Miga, gdy nie jest doprowadzana woda lub zawór wody jest zamknięty.

CZAS NA PODŁODZE - Światło LED, wyświetlane na podłodze, wskazuje czas pozostały do końca cyklu. Kontrolka gaśnie za każdym razem, gdy zostaną otwarte drzwiczki. Kontrolka gaśnie po zakończeniu cyklu. Ta funkcja jest domyślnie aktywna, ale można ją wyłączyć w "MENU USTAWIEN".

NaturalDry - to konwekcyjny system suszenia, który automatycznie otwiera drzwiczki podczas/po fazie suszenia, aby zapewnić doskonałe rezultaty suszenia każdego dnia. Drzwiczki można otworzyć po osiągnięciu temperatury bezpiecznej dla mebli kuchennych, zatem przy użyciu opcji PŁUKANIE DEZYNFEKUJĄCE drzwiczki będą zablokowane. Do zmywarki dołączono specjalnie zaprojektowaną folię ochronną która pełni funkcję dodatkowej ochrony przed parą.

ODKAMIENIANIE - Alarm - Wykryto nagromadzenie kamienia na wewnętrznych elementach urządzenia. Sprawdzić, czy **Ustawienie Twardości Wody** ma prawidłową wartość, a **sól** jest obecna w pojemniku na sól (patrz PIERWSZE UŻYCIĘ), a następnie **użyć produktu do odkamieniania** (zalecana jest marka WPPro) i włączyć program **Samoczyszczenie**. Po udanym odkamienianiu ikona nie będzie już wyświetlana.

Jeśli opisane powyżej czynności nie zostaną wykonane, wydajność maszyny się pogorszy. Ostrzeżenie «Odkamienianie» zacznie mrużyć, a alarm «dES»

pojawia się na wyświetlaczu. Jeśli nadal nie podjęte zostanie żadne działanie, urządzenie umożliwi włączenie jedynie pewnej ilości cykli (wskazanej podczas wyświetlania alarmu «dES») a następnie zostanie **ZABLOKOWANE**, aby zapobiec uszkodzeniom elementów urządzenia, a **dostępny będzie jedynie program Samooczyszczanie**. Przeprowadzenie pełnego odkamieniania odblokuje urządzenie. W przypadku wyjątkowo dużych ilości kamienia, możliwe, że trzeba będzie wykonać odkamienianie dwa razy, aby było skuteczne.

LICZNIK CYKLI - ta funkcja pokazuje liczbę cykli wykonanych przez zmywarkę.

W przypadku liczby cykli z zakresu 0-999 wyświetlana jest stała liczba.

Przykład dla 25 cykli.

Gdy liczba cykli jest większa niż 1000, liczba ta będzie przewijana na wyświetlaczu. Znak „_” oznacza „”, na przykład: 1.000 = 1_000, 13.947 = 13_947 (liczba będzie przewijana 3 razy).

Przykład dla 13.947 cykli:

Po pokazaniu informacji na temat cykli wyświetlacz powróci do pokazywania „r”. **UWAGA: Zmywarka mogła wykonać już około 30 cykli. Wynika to z rozszerzonego procesu jakości przeprowadzanego podczas produkcji. Gwarantuje to wyższą jakość produktu.**

ŁADOWANIE KOSZY

POJEMNOŚĆ: 15 standardowych naczyń

PÓŁKA-KOSZ NA SZTUĆCE

Trzecia półka-kosz jest przeznaczona do umieszczania sztućców. Sztućce należy wkładać tak, jak to pokazano na rysunku. Rozdzielone ułożenie sztućców ułatwia ich wyjmowanie po zmywaniu i zapewnia lepsze wysuszenie.

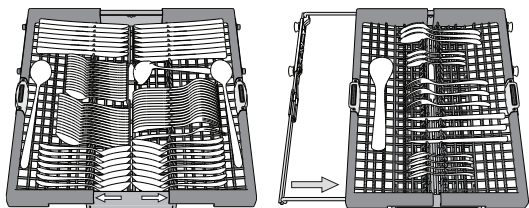

Noże i inne akcesoria o ostrych czubkach i krawędziach należy układać ostrzami skierowanymi w dół.

Półka na sztućce jest wyposażona w dwie przesuwne boczne półki, aby uzyskać jak największą przestrzeń pod spodem i umożliwić umieszczenie wysokich naczyń w górnym koszu.

GÓRNY KOSZ

Tu należy wkładać delikatne i lekkie naczynia: szklanki, filiżanki, talerzyki, małe miseczki do sałatek. Górny kosz jest wyposażony w podnoszone wsporniki, które mogą być używane w pozycji pionowej przy wkładaniu spodeczków/talerzyków deserowych lub w pozycji opuszczonej, przy wkładaniu misek i pojemników na żywność.

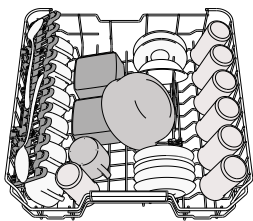

(przykładowe załadowanie górnego kosza)

REGULACJA WYSOKOŚCI GÓRNEGO KOSZA

Wysokość górnego kosza można wyregulować: wyższe położenie umożliwi umieszczenie dużych naczyń w dolnym koszu, a niższe pozwala na najwyższe ustawienie podnoszonych wsporników, co daje więcej miejsca u góry, a jednocześnie pozwala uniknąć stykania się z naczyniami umieszczonymi w dolnym koszu.

Zdecydowanie zalecamy, aby nie regulować wysokości kosza, gdy jest załadowany. NIGDY nie podnosić lub opuszczać kosza tylko z jednej strony.

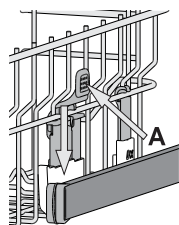

SKŁADANE PÓŁECKI Z REGULOWANYM POŁOŻENIEM

Boczne składane kłapy można złożyć lub rozłożyć, aby zoptymalizować ułożenie naczyń w koszyku. Kieliszki do wina można bezpiecznie umieścić, wkładając nożkę każdego kieliszka do odpowiedniego otworu.

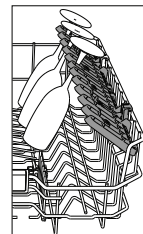

DOLNY KOSZ

Do garnków, pokrywek, talerzy, misek do sałatek, sztućców itp. Duże talerze i pokrywki powinny być umieszczane z boku, aby uniknąć stykania się z ramieniem natryskowym. Dolny kosz jest wyposażony w podnoszone wsporniki, które mogą być używane w położeniu pionowym przy wkładaniu talerzy lub w położeniu poziomym, aby ułatwić wkładanie patelni i misek.

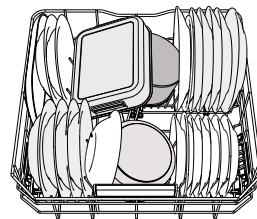

(przykładowe załadowanie dolnego kosza)

POWER CLEAN®

System Power Clean® wykorzystuje specjalne dysze wodne znajdujące się z tyłu komory, które pozwalają na intensywne mycie bardzo zabrudzonych naczyń. Dolny kosz posiada miejsce do umieszczania dużych przedmiotów. Z tyłu kosza znajduje się specjalny wysuwany wspornik, który może być używany do podparcia patelni lub blach do pieczenia i ustawienia ich pionowo, dzięki czemu będą zajmowały mniej miejsca. Umieszczając garnki/patelnie skierowane w stronę elementu Power Clean®, należy włączyć **POWER CLEAN** na panelu sterowania.

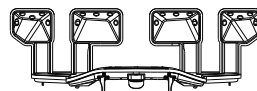

UTRZYMANIE I KONSERWACJA

Więcej informacji w **Przewodniku Użytkownika** na stronie internetowej.

CZYSZCZENIE ZESPOŁU FILTRA

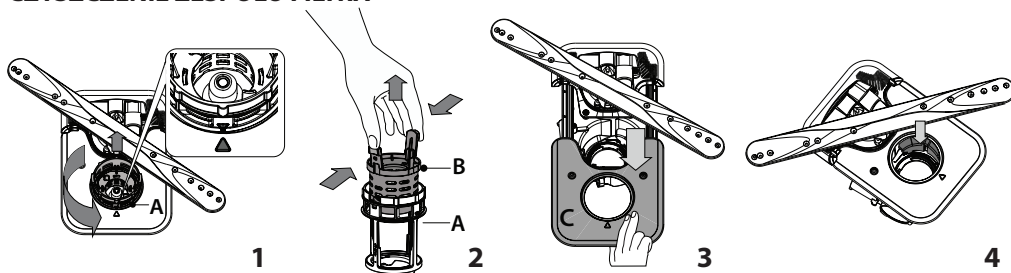

Nie wolno używać zmywarki bez filtrów lub jeśli filtry są źle zamocowane.

Ważne jest, aby przy ponownym montażu filtra, dwa trójkąty pokazane na zbliżeniu, spotkały się (Rys. 1).

W przypadku odnalezienia ciał obcych (np. potłuczonego szkła, porcelany, kości, pestek owoców itp.), **należy je ostrożnie wyjąć.**

Sprawdzić syfon i usunąć wszelkie resztki potraw. **NIGDY NIE NALEŻY WYJMOWAĆ** osłony pompy cyklu myjącego (pokazane strzałką) (Rys. 4).

CZYSZCZENIE RAMION NATRYSKOWYCH

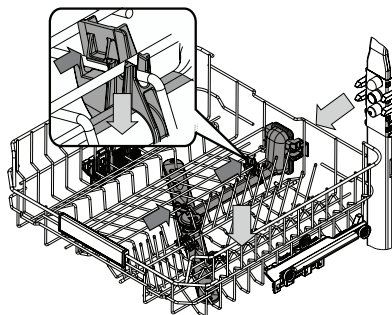

Może się zdarzyć, że resztki potraw pozostaną na ramionach natryskowych i będą zatykać otwory, przez które wytryskiwana jest woda. Dlatego też zaleca się, aby od czasu do czasu sprawdzić ramiona natryskowe i oczyścić je małą szczoteczką z nie-metalowym włosiem.

Aby usunąć spryskiwacz górny, usuń go z kolektorem.

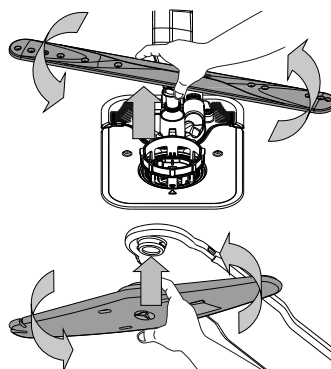

Dolne ramię natryskowe można wyjmować pociągając je w górę i obracając je w kierunku przeciwnym do wskazówek zegara. Ponowne osadzenie ramienia natryskowego odbywa się poprzez pociągnięcie go w dół i obrócenie go w kierunku zgodnym z ruchem wskazówek zegara.

Sufitowe ramię natryskowe można wyjmować wciskając je w górę i obracając je w kierunku przeciwnym do wskazówek zegara. Ponowne osadzenie ramienia natryskowego odbywa się poprzez pociągnięcie go w górę i obrócenie go w kierunku zgodnym z ruchem wskazówek zegara.

USUWANIE USTEREK

Zeskanuj kod QR na swoim urządzeniu, aby uzyskać bardziej szczegółowe informacje.

Jeśli zmywarka nie działa prawidłowo, należy sprawdzić czy problem można rozwiązać wykonując czynności opisane poniżej. W przypadku błędów lub problemów prosimy skontaktować się z zakładem serwisowym, którego dane kontaktowe można odnaleźć w książeczce gwarancyjnej. Części zamienne będą dostępne przez okres do 7 lub do 10 lat, zgodnie z określonymi wymaganiami rozporządzenia.

PROBLEMY	MOŻLIWE PRZYCZYNY	ROZWIĄZANIE
Wskaźnik odkamieniania świeci się lub miga; wyświetlany jest alarm „dES”.	Na wewnętrznych podzespołach urządzenia osadza się kamień.	Natychmiast usuń kamień z urządzenia korzystając z programu Samoczyszczenie i dostępnego na rynku preparatu do usuwania kamienia (patrz <i>OPCJE I FUNKCJE</i>). Ponownie napełnij zbiornik solą. Sprawdź ustawienie twardości wody. Jeśli urządzenie nie zostanie odkamienione, przestanie działać.
Zmywarka nie odpompowuje wody. Na wyświetlaczu widoczny jest komunikat: F7 E3 lub F9 E1	Filtr jest zatkany resztkami potraw lub kamieniem.	Oczyść filtr i usuń kamień z urządzenia (patrz <i>CZYSZCZENIE ZESPOŁU FILTRA i INSTRUKCJA ODKAMIENIANIA</i>).
	Wąż odpływowy jest zagięty.	Sprawdź wąż odpływowy (patrz <i>INSTRUKCJA INSTALACJI</i>).
	Rura odpływu zlewu jest zatkana.	Oczyść rurę odpływu w zlewie.
Zmywarka nie napełnia się wodą. Na wyświetlaczu widoczny jest komunikat: H2O i \emptyset się świeci; rozlega się alarm akustyczny.	Brak wody w sieci wodociągowej lub zawór jest zamknięty.	Sprawdź, czy woda dopływa z sieci wodociągowej lub czy zawór wody jest otwarty.
	Wąż dopływowy wody jest zagięty.	Sprawdź wąż dopływowy (patrz <i>INSTRUKCJA INSTALACJI</i>). Otwórz drzwiczki zmywarki, naciśnij przycisk START/Pauza i zamknij drzwiczki w przeciągu 4 sekund.
	Filtr siatkowy w wężu dopływowym wody jest zapchany; niezbędne jest jego oczyszczenie.	Sprawdź i oczyść filtr siatkowy w wężu dopływowym wody. Otwórz drzwiczki zmywarki, naciśnij przycisk START/Pauza i zamknij drzwiczki w przeciągu 4 sekund.
Zmywarka kończy cykl przedwcześnie. Na wyświetlaczu widoczny jest komunikat: F8 E3	Filtr jest zatkany resztkami potraw lub kamieniem.	Oczyść filtr i usuń kamień z urządzenia (patrz <i>CZYSZCZENIE ZESPOŁU FILTRA i INSTRUKCJA ODKAMIENIANIA</i>).
	Wąż odpływowy ustawiony zbyt nisko lub odprowadzanie wody za pomocą syfonu do domowej sieci kanalizacyjnej.	Sprawdź czy końcówka węża odpływowego jest ustawiona na odpowiedniej wysokości (patrz <i>INSTRUKCJA INSTALACJI</i>). Sprawdź czy woda nie jest odprowadzana za pomocą syfonu do domowej sieci kanalizacyjnej, i w razie potrzeby zamontować przerywacz syfonu/zawór napowietrzający.
	Występuje nadmierna ilość piany.	Porcja detergentu nie została poprawnie odmierzona, albo detergent nie nadaje się do stosowania w zmywarkach (patrz <i>NAPEŁNIANIE DOZOWNIKA DETERGENTU</i>).
	Powietrze w instalacji doprowadzenia wody.	Sprawdź czy w instalacji wodnej nie ma nieszczelności lub innych problemów umożliwiających dostęp powietrza.
Naczynia nie są dobrze wysuszone.	Brak płynu nabłyszczającego lub dawka jest zbyt mała.	Upewnij się, że dozownik płynu nabłyszczającego jest napełniony (patrz <i>NAPEŁNIANIE DOZOWNIKA PŁYNU NABŁYSZCZĄCEGO</i>). Same tabletki wielofunkcyjne do zmywarek nie zapewnią tak dobrych efektów suszenia, jak rzeczywiste używanie płynu nabłyszczającego.
	Naczynia zostały wyładowane po automatycznym otwarciu drzwi, ale przed faktycznym zakończeniem cyklu.	Przed rozpoczęciem rozładowywania naczyń należy upewnić się, że cykl zakończył się (patrz <i>CODZIENNA EKSPLOATACJA</i>). W celu uzyskania jeszcze lepszych rezultatów suszenia zaleca się pozostawienie naczyń wewnątrz zmywarki z otwartymi drzwiami przez dodatkowe 15 minut po zakończeniu cyklu.
	Naczynia są ulokowane zbyt płasko.	W przypadku zauważenia kałuż wody w zagłębieniach filiżanek, kubków lub misek, spróbuj załadować naczynia (zwłaszcza w górnym koszu), tak aby zapewnić większe nachylenie, w celu umożliwienia ściekania większej ilości wody przed rozpoczęciem suszenia.
	Wybrany cykl nie posiada fazy suszenia.	Prosimy sprawdzić w <i>TABELI PROGRAMÓW</i> , czy wybrany program jest wyposażony w fazę suszenia. Cykl bez fazy suszenia może nie zapewniać pożądanej wydajności suszenia, dlatego zaleca się zmianę wyboru cyklu na ten, który posiada fazę suszenia.
	Naczynia są wykonane z tworzywa sztucznego lub materiału antyadhezyjnego.	Trochę kropelek wody, pozostających na tego typu materiale, jest zjawiskiem normalnym.
Naczynia i szklanki są pokryte wapiennym lub białawą warstwą.	Zbiornik soli jest pusty.	Jak najszybciej napełnij zbiornik solą. Używanie urządzenia bez soli może spowodować uszkodzenie jego podzespołów wewnętrznych.
	Twardość wody jest ustawiona na zbyt niską twardość.	Zwiększ ustawienie (patrz <i>TABELA TWARDOŚCI WODY</i>).
	Pokrywką zbiornika soli nie jest dokładnie zamknięta.	Sprawdź i zamknij pokrywkę zbiornika soli.
	Zbiornik płynu nabłyszczającego jest pusty lub dozowanie płynu nabłyszczającego jest niewystarczające.	Ponownie napełnij dozownik płynem nabłyszczającym i sprawdź ustawienie dozowania (aby uzyskać więcej informacji, patrz <i>NAPEŁNIANIE DOZOWNIKA PŁYNU NABŁYSZCZĄCEGO</i>).
Zmywarka wyświetla komunikat F8 E5	Zawór jest zablokowany lub uszkodzony.	Jeśli to możliwe, zamknij zawór wody. Nie wyłączaj zasilania. Zadzwoń do serwisu.
Wyciek detergentu.	Zależy od zastosowanego detergentu w płynie i może być zwiększony w przypadku aktywacji opcji opóźnienia.	Niewielkie wycieki nie spowodują awarii urządzenia i można ich uniknąć, zmieniając rodzaj detergentu w płynie lub stosując tabletki.

Zasady, standardową dokumentację, informacje na temat zamawiania części zamiennych oraz dodatkowe informacje o produkcie można znaleźć:

- Korzystając z kodu QR na swoim urządzeniu.
- Odwiedzając naszą stronę internetową docs.whirlpool.eu/docs i parts-selfservice.europeanappliances.com
- Ewentualnie można skontaktować się z naszą obsługą posprzedażową (patrz numer telefonu w książeczce gwarancyjnej).

Kontaktując się z naszą obsługą posprzedażową, należy podać kody zamieszczone na tabliczce identyfikacyjnej produktu. Informacje o modelu można uzyskać przy pomocy kodu QR podanego na etykiecie energetycznej. Etykieta zawiera również identyfikator modelu, którego można użyć do znalezienia informacji na portalu rejestru pod adresem <https://eprel.ec.europa.eu>.

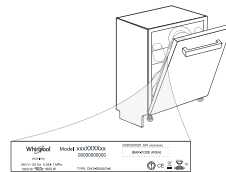



ĎAKUJEME, ŽE STE SI KÚPILI VÝROBOK WHIRLPOOL.
Ak chcete získať komplexnejšiu pomoc a podporu, zaregistrujte, prosím, svoj spotrebič na: www.whirlpool.eu/register

**PRE ZÍSKANIE
PODROBNEJŠÍCH
INFORMÁCIÍ
NASKENUJTE,
PROSÍM, QR KÓD NA
VAŠOM SPOTREBIČI.**



Pred použitím spotrebiča si starostlivo prečítajte bezpečnostné pokyny a návod na inštaláciu.
Po inštalácii nezabudnite odstrániť z umývačky všetky súčiastky na ochranu pri preprave.

OVLÁDACÍ PANEL



1. Tlačidlo **ZAP./VYP./Reštart** s kontrolkou
2. Tlačidlo **Eko program** s kontrolkou
3. Tlačidlo **programu Auto Intenzívny** s kontrolkou
4. Tlačidlo **programu Auto Zmiešaný** s kontrolkou
5. Tlačidlo **programu Auto Rýchly** s kontrolkou
6. Tlačidlo **programu Rýchly** s kontrolkou
7. Tlačidlo **programu Krištáľové** s kontrolkou / **program Samočistenie** - stlačte na 3 sekundy
8. Tlačidlo **programu Predumývanie** s kontrolkou
9. Kontrolka **prázdny zásobník soli**
10. Kontrolka **prázdny zásobník leštidla**

11. **Displej**
12. Ukazovateľ čísla programu a zostávajúceho času
13. Kontrolka **Zatvorený vodovodný ventil**
14. Kontrolka **ODVÁPNIŤ**
15. Tlačidlo **možnosti Power Clean®** s kontrolkou
16. Tlačidlo **Polovičná Náplň**
17. Tlačidlo **Extra Sušenie** s kontrolkou / **Nastavenia** - stlačiť na 3 sekundy
18. Tlačidlo **voľby Tichý**
19. Tlačidlo **možnosti Dezinfekčný Oplach** s kontrolkou
20. Tlačidlo **možnosti Turbo** s kontrolkou
21. Tlačidlo **Odklad** s kontrolkou
22. Tlačidlo **ŠTART/Pauza** s kontrolkou

PRVÉ POUŽITIE

Viac informácií nájdete v **Príručke Pre Každodenné Použitie** na našom webe.

PONUKA NASTAVENÍ

1. Zapnite spotrebič stlačením tlačidla **ZAP./VYP.**
2. Na 3 sekundy podržte tlačidlo **Nastavenia** ((Extra Sušenie)), až kým sa neozve pípnutie a na displeji sa zobrazí „**SET**“.
3. Po jednej sekunde sa zobrazí prvé dostupné nastavenie (písmeno „**A**“).
4. Stlačením **program Predumývanie** / **možnosť Power Clean®** prechádzate zoznamom dostupných nastavení (pozri tabuľku ďalej), potom stlačte **ŠTART/Pauza** pre zobrazenie a zmenu hodnoty aktuálne zvoleného nastavenia.
5. Stlačením **program Predumývanie** / **možnosť Power Clean®** zmeníte hodnotu, potom stlačte **ŠTART/Pauza** pre uloženie novej hodnoty.
6. Pre zmenu ďalšieho nastavenia zopakujte body 2 a 5.
7. Stlačte **ZAP./VYP.** alebo počkajte 30 sekúnd, ak chcete ponuku zatvoriť.

ne poškodiť zmäkčovač vody).

Spustíte program zakaždým hneď po doplnení zásobníka soli, aby ste sa vyhli korózii.

SYSTEM NA ZMÄKČOVANIE VODY

Zmäkčovač vody automaticky znižuje tvrdosť vody, čím zároveň zabraňuje tvorbe vodného kameňa v ohrievači a prispieva k vyššej efektívnosti umývania. **Tento systém sa automaticky regeneruje pomocou soli, a preto je nutné pravidelne dopĺňať zásobník soli, keď bude prázdny.**

Interval vykonávania regenerácie závisia od nastavenia tvrdosti vody – regenerácia sa vykonáva raz za 4-6 Eco cyklov, ak je tvrdosť vody nastavená na 3.

- Pri regenerácii sa spotrebuje: približne 3 litre vody;
- Pridá k cyklu dodatočných 5 minút;
- Spotrebuje sa pri nej 0,005 kWh energie.

PÍSMENO	NASTAVENIE	HODNOTY (Štandardné - tučným písmom) *
A	Počítadlo cyklov - Počet umývacích cyklov vykonaných umývačkou riadu.	napr. 25 cyklov: 025; napr. 13.947 cyklov: 13_947 (posunutie na 3-krát)
B	Úroveň tvrdosti vody (pozri NASTAVENIE TVRDOTY VODY a TABUĽKA TVRDOTY VODY)	1 2 3 4 5
C	Úroveň leštidla (pozri NASTAVENIE DÁVKOVANIA LEŠTIDLA)	0 1 2 3 4 5
D	NaturalDry (pozri MOŽNOSTI A FUNKCIE) „1“ = Zap., „0“ = Vyp.	1 0
E	Čas na Podlahe (pozri MOŽNOSTI A FUNKCIE) „1“ = Zap., „0“ = Vyp.	1 0
F	Zvuk „1“ = Zap., „0“ = Vyp.	1 0
G	Vnútročné Svetlá (pozri MOŽNOSTI A FUNKCIE) „1“ = Zap., „0“ = Vyp.	1 0
H	Nastavenie z výroby - Stlačením tlačidla ŠTART/Pauza obnovíte nastavenie z výroby všetkých hodnôt nastavení zahrnutých v ponuke nastavení.	-

*) Predvolená hodnota sa nevzťahuje na počítadlo cyklov.



PLNENIE ZÁSOBNÍKA SOLI

Používanie soli zabraňuje tvorbe vodného kameňa na riadoch a funkčných komponentoch umývačky.

Zásobník soli sa nachádza v spodnej časti umývačky (pod spodným košom na ľavej strane).

- Je nevyhnutné, aby **zásobník soli nebol nikdy prázdny.**
- Je dôležité nastaviť tvrdosť vody.

• Sol' treba doplniť, keď na ovládacom paneli svieti **kontrolka DOPLNIŤ SOL**.

1. Vyberte spodný koš a odskrutkujte uzáver zásobníka (proti smeru hodinových ručičiek).
2. Nasadte násypku (pozri obrázok) a naplňte zásobník až po okraj (približne 0,5 kg); je bežné, že trochu vody vytečie.
3. **Vykonáva sa len prvýkrát: zásobník soli naplňte vodou.**
4. Vyberte násypku a zvyšky soli na otvore utrite. Dbajte, aby bol uzáver pevne zatiahnutý, aby sa počas umývacieho programu nedostal do zásobníka umývací prostriedok (mohlo by to nenapraviteľ-

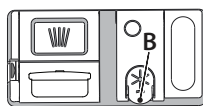

PLNENIE DÁVKOVAČA LEŠTIDLA

Leštidlo uľahčuje SUŠENIE riadu. Dávkovač leštiaceho prostriedku **A** treba naplniť, keď na ovládacom paneli svieti **kontrolka DOPLNIŤ LEŠTIDLO**.

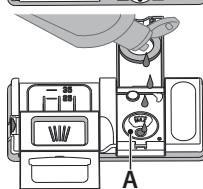

1. Otvorte dávkovač **B** stlačením a zdvihnutím držiaka na veko.
2. Opatrne nalejte leštidlo až po značku maximum (110 ml) v plniacom priestore – dbajte, aby ste ho nerozliali. Ak sa to stane, leštidlo ihneď utrite suchou handričkou.
3. Zatlačte veko, až počujete cvaknutie.

NIKDY nelejte leštidlo priamo do vaničky umývačky.

PLNENIE DÁVKOVAČA UMÝVACIEHO PROSTRIEDKU

Dávkovač umývacieho prostriedku otvoríte pomocou otváracieho zariadenia **C**. Umývací prostriedok dávajte iba do suchého dávkovača **D**. Umývací prostriedok na predumývanie dajte priamo do vaničky.

1. Pri odmeriavaní umývacieho prostriedku sa riadte uvedenými informáciami, aby ste pridali správne množstvo. Vnútri dávkovača **D** sa nachádzajú značky, ktoré pomôžu pri dávkovaní umývacieho prostriedku.

2. Odstráňte zvyšky umývacieho prostriedku z okrajov dávkovača a až potom veko zatvorte, až sa ozve cvaknutie.
3. Zatvorte veko dávkovača umývacieho prostriedku jeho nadvihnutím, až uzatváracie zariadenie zapadne na miesto. Dávkovač umývacieho prostriedku sa automaticky otvorí v správnom čase podľa programu.

Ak používate čistiaci prostriedok, ktorý nie je určený na umývačky, môžete tým spôsobiť poruchu alebo poškodenie spotrebiča.

ZOBRAZENIE NA DLÁŽKE

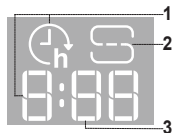

1. **Čas odkladu na dlážke** - ukazovateľ času, ktorý zostáva do začiatku cyklu, keď je nastavená funkcia odkladu
2. Kontrolka signalizácie **prázdneho zásobníka soli** na dlážke
3. **Zostávajúci čas na dlážke** - ukazovateľ času, ktorý zostáva do konca cyklu

TABUĽKA PROGRAMOV

Program	Opis programov	Fáza sušenia	NaturalDry	Dostupné možnosti ^{*)}	Trvanie umývacieho programu (h:min) ^{***)}	Spotreba vody (litre/cyklus)	Spotreba energie (kWh/cyklus)
Eco	Eco 50° - Program Eco je vhodný na umývanie bežne zašpineného kuchynského riadu, preto ide o najefektívnejší program na tento účel z hľadiska spotreby energie a vody, ktorý sa používa na stanovenie súladu s legislatívou Ecodesign v rámci EÚ.	✓	✓		4:30	9,9	0,55
	Auto Intenzívny 65° - Automatický program na silne znečistený riad a panvice. Sníma úroveň znečistenia riadu a podľa toho nastavuje program. Počas snímania úrovne znečistenia senzorom sa na displeji zobrazí animácia a aktualizuje sa dĺžka cyklu.	✓	✓		2:25 - 3:10	17,0 - 25,0	1,30 - 1,70
	Auto Zmiešaný 55° - Automatický program na normálne znečistený riad so zasušenými zvyškami jedla.	✓	✓		1:20 - 3:20	7,5 - 20,5	0,75 - 1,20
	Auto Rýchly 50° - Automatický program na normálne a trochu znečistený riad. Každodenný cyklus, ktorý zabezpečuje optimálny výsledok umývania a sušenia v kratšom čase.	✓	✓		1:00 - 1:50	8,0 - 16,0	0,70 - 1,10
	Rýchly 45° - Program, ktorý sa odporúča pre obmedzené množstvo trochu znečisteného riadu bez zasušených zvyškov jedla. Neobsahuje fázu sušenia.	-	✓		0:30 - 0:40	10,5 - 15,0	0,55 - 0,65
	Krištáľové 45° - Program na krehké kusy riadu, ktoré sú citlivejšie na vysoké teploty, napríklad poháre a šálky.	✓	✓		1:40 - 1:50	12,5 - 17,0	0,95 - 1,20
	Predumývanie - Na odmočenie riadu, ktorý sa bude umývať neskôr. Pri tomto programe sa nepoužíva umývací prostriedok.	-	✓		0:12	4,5	0,10
	Samočistenie 65° - Program určený na údržbu umývačky a naplneniu systému vodného hospodárstva sa musí spúšťať len v PRAZDNEJ umývačke s použitím špeciálnych prostriedkov určených na údržbu umývačky.	-	-		1:15	12,7	1,10

Údaje z programu EKO sú namerané v laboratórnych podmienkach podľa európskej normy EN 60436:2020.

Poznámka pre Skúšobné laboratóriá: O informácie o podmienkach vykonania komparatívnej skúšky EN môžete požiadať na adrese:

dw_test_support@europeanappliances.com

Príprava riadu pred umývaním nie je potrebná pri nijakom programe.

*) Nie všetky možnosti možno použiť súčasne s inými.

**) Hodnoty uvedené pri iných programoch ako Eko sú iba orientačné. Skutočný čas sa môže líšiť v závislosti od mnohých faktorov, ako sú teplota a tlak privádzanej vody, teplota vmiestnosti, množstvo umývacieho prostriedku, množstvo a typ vloženého riadu, jeho rozloženie, ďalšie zvolené možnosti akalibrácia senzoru. Kalibrácia senzoru môže predĺžiť trvanie programu až o 20 minút.

MOŽNOSTI A FUNKCIE

Pre získanie podrobnejších informácií naskenujte, prosím, **QR kód** na vašom spotrebiči.

MOŽNOSTI možno zvolit/zrušiť po zvolení programu priamo stlačením príslušného tlačidla (ak sú dostupné, rozsvieti sa kontrolka) (pozri OVLÁDACÍ PANEL). Ak možnosť nie je kompatibilná so zvoleným programom (pozri TABUĽKU PROGRAMOV), 3 razy rýchlo zabliká príslušná LED kontrolka a ozve sa pípanie. Možnosť sa neaktivuje. Voliteľnou možnosťou možno zmeniť čas alebo spotrebu vody alebo energie pre program.

POWER CLEAN® - Vďaka prídavným výkonným dýzám táto funkcia umožňuje intenzívnejšie a účinnejšie umývanie v spodnom koši, v špecifickej oblasti. Táto možnosť sa používa na umývanie hrncov a kastrólov (Pozri časť Power Clean® naplnenie).

POLOVIČNÁ NÁPLŇ - Ak máte na umývanie málo riadov, používa sa polovičná náplň pre úsporu vody, elektriny alebo času v závislosti od zvoleného programu.

Nezabudnite znížiť množstvo umývacieho prostriedku.

EXTRA SUŠENIE - Vyššia teplota počas záverečného oplachovania a predĺžená fáza sušenia umožňuje lepšie sušenie. Možnosť EXTRA SUŠENIE predĺži cyklus umývania.

TICHÝ - Vhodný na nočnú prevádzku spotrebiča. Túto funkciu možno použiť na zníženie hlučnosti počas fáz umývania. Predĺži sa tým čas cyklu v závislosti od zvoleného základného cyklu.

DEZINFEKČNÝ OPLACH - Túto funkciu môžete použiť na dezinfekciu umytého riadu. Zvýši teplotu záverečného oplachovania a pridá k zvolenému programu antibakteriálne umývanie. Ideálne na umývanie porcelánu a detských fľašiek. Dvierka umývačky musia byť počas celého programu zatvorené, aby bolo zaručené zredukovanie baktérií.

UPOZORNENIE: porcelánové šálky a taniere môžu byť na konci cyklu veľmi horúce.

TURBO - Vďaka funkcii TURBO môžete skrátiť čas až o 40% v závislosti od zvoleného základného programu. Spotreba energie a vody sa zvýši.

ODLOŽENÝ ŠTART - Začiatok programu možno posunúť o 30 minút až 24 hodín. Po spustení programu už funkciu posunutia štartu nemôžte nastaviť.

ČAS NA PODLAHE - LED svetlo premietané na podlahu ukazuje čas zostávajúci do konca cyklu. Zakaždým, keď sa otvoria dvierka, svetielko zhasne. Svetlo zhasne na konci cyklu. Jedná sa o predvolenú funkciu, ktorú môžete zmeniť v „PONUKA NASTAVENÍ“.

NaturalDry - je konvekčný systém sušenia, ktorý automaticky otvorí dvierka počas/po fáze sušenia, čím zaistí výnimočný výsledok sušenia každý deň. Dvierka sa otvárajú pri teplote, ktorá neohrozi váš kuchynský nábytok, preto sa neotvoria. Ako doplnková ochrana pred parou bola k umývačke priložená špeciálne navrhnutá ochranná fólia.

ODVÁPNIČ - **Upozornenie** - Bolo zistené nahromadenie vodného kameňa na vnútorných komponentoch spotrebiča. Skontrolujte, či máte v **Nastaveniach Tvrdosti Vody** správnu hodnotu a v zásobníku soli **sol'** (pozri PRVÉ POUŽITIE), potom použite **odvápňovací prostriedok** (odporúča sa značka WPro) s **programom Autočistenie**. Po úspešnom odvápnení sa ikonka už nebude zobrazovať.

Ak sa vyššie uvedené činnosti nevykonajú, výkon spotrebiča sa zhorší. Upozornenie ODVÁPNIČ začne blikať a na displeji sa zobrazí „DES“. Ak sa činnosť napriek tomu nevykoná, spotrebič dovolí spustiť iba určitý počet cyklov (zobrazený pri upozornení „DES“ na displeji) a potom sa **ZABLOKUJE**, aby zabránil poškodeniu komponentu, a **bude k dispozícii iba program Autočistenie**. Vykonanie odvápnenia spotrebič odblokuje. V prípade mimoriadne veľkého množstva vodného kameňa možno odvápnenie vykonať dva razy, aby bolo účinné.

ZATVORENÝ VODOVODNÝ VENTIL - **Upozornenie** - Bliká v prípade žiadneho prítoku vody alebo zatvoreného vodovodného ventilu.

VNÚTORNÉ SVETLÁ - Ak je aktívna táto funkcia, svetlá LED vnútri spotrebiča sa automaticky zapnú/vypnú, keď používateľ otvorí/zatvorí dvierka. Ak sú dvierka otvorené dlhšie než 10 minút, svetlá LED v spotrebiči sa vypnú (ak ich chcete opäť zapnúť, musíte zatvoriť a znova otvoriť dvierka). Táto funkcia je štandardne aktívna, možno ju však deaktivovať v „**PONUKA NASTAVENÍ**“.

SNÍMANIE - Keď senzor zisťuje úroveň znečistenia, na displeji sa zobrazí animácia (asi 20 minút) a trvanie cyklu sa aktualizuje. Snímanie je pre úroveň znečistenia riadu a je pri všetkých cykloch (okrem Eko) a príslušne upraví progra.

POČÍTADLO CYKLOV - Táto funkcia zobrazuje počet cyklov, ktoré umývačka vykonala. Pre počet cyklov od 0 do 999 sa zobrazí pevné číslo.

Príklad pre 25 cyklov.

Keď je číslo cyklu vyššie ako 1000, číslo sa na displeji posunie. Znak " " predstavuje "", ako napríklad: 1.000 = 1_000, 13.947 = 13_947 (číslo sa posunie 3-krát).

Príklad pre 13.947 cyklov.

Po skončení vizualizácie cyklu sa displej vráti k vizualizácii „r“.
POZNÁMKA: Umývačka riadu už mohla vykonať približne 30 cyklov. Je to spôsobené rozšíreným procesom kvality, ktorý prebieha počas výroby. Zaručuje to vyššiu kvalitu výrobkov.

UKLADANIE RIADU DO KOŠOV

KAPACITA: 15 štandardných súprav

KOŠÍK NA PRÍBOR

Tretí košík je určený na ukladanie príboru.

Príbor uložte, ako je uvedené na obrázku. Vďaka oddelenému uloženiu sa príbor po umytí ľahšie vyberá a dosiahne sa lepší výsledok umývania a sušenia.

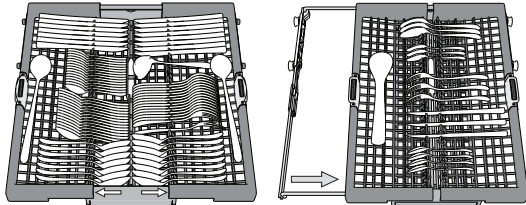

Nože a ostatné kuchynské náčinie s ostrými okrajmi treba uložiť čepeľami nadol.

Košík na príbor je vybavený dvoma zasúvacími bočnými priehradkami, aby sa čo najviac využila výška spodného priestoru a dali sa uložiť vysoké veci do horného koša.

VRCHNÝ KÔŠ

Ukladajte doň krehké a ľahké nádoby: poháre, šálky, tanieriky, nízke šalátové misky.

Vrchný kôš má oporu proti prevráteniu, ktorú možno použiť vo vertikálnej polohe pri ukladaní podšálok a dezertných tanierikov alebo v spodnej polohe na ukladanie misiek a nádob na jedlo.

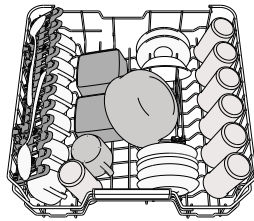

(príklad naplnenia vrchného koša)

Nastavenie výšky vrchného koša

Výška vrchného koša je nastaviteľná: vysoká poloha umožňuje uložiť do spodného koša objemný riad a nízka poloha umožňuje čo najlepšie využiť opory proti prevráteniu vytvorením väčšieho miesta smerom nahor a vyhnúť sa tomu, aby riad narážal o veci v spodnom koši.

V žiadnom prípade neodporúčame nastavovať výšku koša, keď je plný.

NIKDY nezdvíhajte ani nespúšťajte kôš iba na jednej strane.

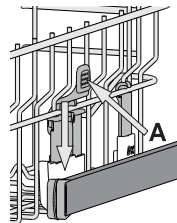

Sklápacie klapky s nastaviteľnou polohou

Bočné sklápacie opierky je možné sklopiť alebo vyklopiť, aby bolo možné optimalizovať usporiadanie riadu v zásuvke. Vínové poháre možno bezpečne uložiť do sklápacích opierok vložením stopky pohára do príslušnej štrbiny.

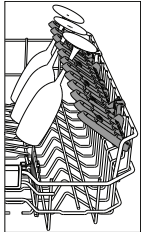

SPODNÝ KÔŠ

Na hrnce, pokrievky, taniere, šalátové misky, príbor a pod. Veľké taniere a pokrievky by mali byť uložené po bokoch, aby na ne ostrekovacie ramená nenarážali.

Spodný kôš má opory proti prevráteniu, ktoré možno použiť v zvislej polohe pri ukladaní tanierov alebo v horizontálnej polohe (nižšie) pre ľahké uloženie panvic a šalátových mis.

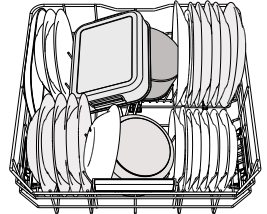

(príklad naplnenia spodného koša)

POWER CLEAN®

Funkcia Power Clean® využíva špeciálne vodné dýzy v zadnej časti priestoru na intenzívne umývanie veľmi špinavých nádob.

Spodný kôš má oddeľovaciu zónu, špeciálnu vyťahovaciu oporu v zadnej časti koša, ktorá môže slúžiť na podopretie panvic alebo plechov na pečenie, aby boli v zvislej polohe a zabrali tak menej miesta.

Po umiestnení hrncov/kastrólov oproti komponentu Power Clean® aktivujte na ovládacom paneli **POWER CLEAN®**.

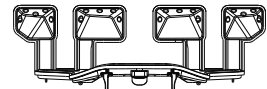

STAROSTLIVOSŤ A ÚDRŽBA

Viac informácií nájdete v **Príručke Pre Každodenné Použitie** na našom webe.

ČISTENIE ZOSTAVY FILTRA

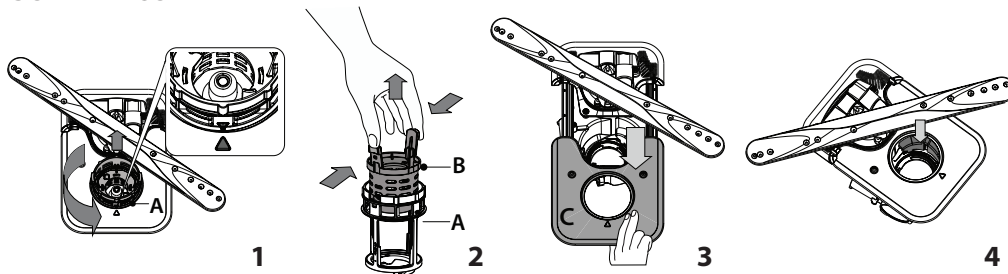

Umývačku nesmiete používať bez filtrov, alebo ak je filter uvoľnený.

Je dôležité, aby sa pri opätovnej inštalácii filtra dva trojuholníky zobrazené na zväčšenine stretli (obr. 1).

V prípade, že nájdete cudzie telesá (napr. úlomky skla, porcelánu, kostí, ovocné semená a pod.), **opatrne ich vyberte.**

Skontrolujte sifón a odstráňte zvyšky jedla. **NIKDY NEVYBERAJTE** ochranu čerpadla (označené šípkou) (obr. 4).

ČISTENIE OSTREKOVACÍCH RAMIEN

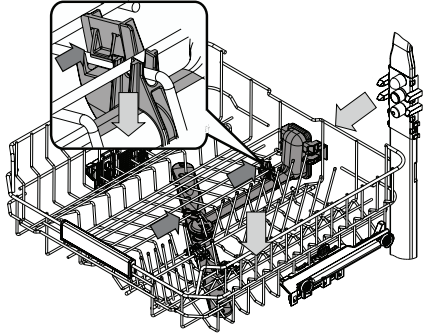

Občas sa zvyšky jedla môžu zasušiť aj na ostrekovacích ramienach a zablokovať diery, cez ktoré strieka voda. Preto sa odporúča občas ramená kontrolovať a čistiť ich malou nekovovou kefkou.

Ak chcete odstrániť horný ostrekovač, musíte ho odstrániť spolu s prírodným potrubím.

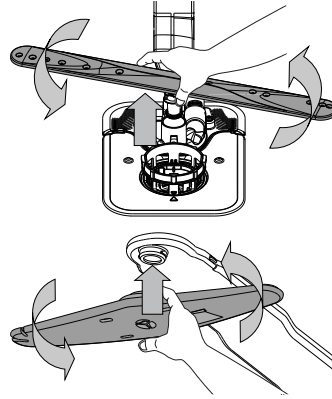

Spodné ostrekovacie rameno možno vybrať potiahnutím nahor a otočením proti smeru hodinových ručičiek. Znovu ho namontujete potiahnutím nadol a otočením v smere hodinových ručičiek.

Stropné ostrekovacie rameno možno vybrať zatlačením nahor a otočením proti smeru hodinových ručičiek. Znovu ho namontujete potiahnutím nahor a otočením v smere hodinových ručičiek.

RIEŠENIE PROBLÉMOV

Pre získanie podrobnejších informácií naskenujte, prosím, **QR kód** na vašom spotrebiči.

Ak vaša umývačka riadnu nefunguje správne, zistite, či problém nemožno vyriešiť po konzultácii s nasledujúcim zoznamom. V prípade ďalších chýb a problémov sa obráťte na autorizovaný popredajný servis, pričom kontaktné údaje nájdete v záručnej knižke. Náhradné diely budú k dispozícii počas 7 alebo až 10 rokov podľa konkrétnych požiadaviek nariadení.

PROBLÉMY	MOŽNÉ PRÍČINY	RIEŠENIA
<p> Kontrolka odvápnenia svieti alebo bliká; Zobrazuje sa varovanie „dES“.</p>	Na vnútorných komponentoch spotrebiča sa hromadí vodný kameň.	Okamžite spotrebič odvápnite pomocou programu Autočistenie a komerčne dostupného odvápnovacieho prostriedku (pozri MOŽNOSTI A FUNKCIE). Doplňte do zásobníka soľ. Skontrolujte nastavenie tvrdosti vody. Ak spotrebič nie je odvápný, prestane pracovať.
<p>Z umývačky neodtiekla voda. Zobrazenie na displeji: F7 E3 alebo F9 E1</p>	<p>Filter je upchatý zvyškami jedla alebo vodným kameňom.</p> <p>Zalomená odtoková hadica.</p> <p>Odtokové potrubie drezu je upchaté.</p>	<p>Vyčistite filter a spotrebič odvápnite (pozri ČISTENIE ZOSTAVY FILTRA a NÁVOD NA ODVÁPŇENIE).</p> <p>Skontrolujte odtokovú hadicu (pozri NÁVOD NA INŠTALÁCIU).</p> <p>Vyčistite odtokové potrubie drezu.</p>
<p>Umývačka sa neplní vodou. Zobrazenie na displeji: H2O a svieti; ozýva sa zvukový alarm.</p>	<p>V prívide nie je voda alebo je uzavretý ventil.</p> <p>Prívodná hadica je ohnutá.</p> <p>Sitko v prívodnej hadici je upchaté. Je nevyhnutné ho vyčistiť.</p>	<p>Presvedčte sa, či je v prívide voda a či je kohútik otvorený.</p> <p>Skontrolujte prívodnú hadicu (pozri INŠTALÁCIA). Otvorte dvierka umývačky, stlačte tlačidlo ŠTART/Pauza a zatvorte dvierka do 4 sekúnd.</p> <p>Skontrolujte a vyčistite sitko v prívodnej hadici. Otvorte dvierka umývačky, stlačte tlačidlo ŠTART/Pauza a zatvorte dvierka do 4 sekúnd.</p>
<p>Umývačka predčasne ukončuje cyklus. Zobrazenie na displeji: F8 E3</p>	<p>Filter je upchatý zvyškami jedla alebo vodným kameňom.</p> <p>Odtoková hadica je umiestnená príliš nízko alebo voda odteka do domáceho odpadového systému.</p> <p>Vzniká nadmerné množstvo pary.</p> <p>V prívide vody je vzduch.</p>	<p>Vyčistite filter a spotrebič odvápnite (pozri ČISTENIE ZOSTAVY FILTRA a NÁVOD NA ODVÁPŇENIE).</p> <p>Skontrolujte, či je koniec odtokovej hadice umiestnený v správnej výške (pozri INŠTALÁCIA). Skontrolujte odvádzanie do systému domového odpadu, v prípade potreby namontujte vypínač odtoku/ventil prívodu vzduchu.</p> <p>Umývací prostriedok nebol dávkovaný správne alebo nie je vhodný do umývačiek riadu (pozri PLNENIE DÁVKOVAČA UMÝVACIEHO PROSTRIEDKU).</p> <p>Skontrolujte, či v prívide vody nie sú netesnosti alebo iné problémy, pre ktoré uniká vzduch dovnútra.</p>
<p>Riad nie je dobre vysušený.</p>	<p>V dávkovači nie je leštidlo alebo je dávka príliš malá.</p> <p>Riad bol vložný po automatickom otvorení dvierok, ale pred skutočným ukončením cyklu.</p> <p>Riad je uložený príliš na plocho.</p> <p>Zvolený cyklus nemá fázu sušenia.</p> <p>Nádoby majú úpravu proti pripáleniu alebo sú z plastu.</p>	<p>Presvedčte sa, či je dávkovač leštidla plný (pozri PLNENIE DÁVKOVAČA LEŠTIDLA). Iba multifunkčné tablety nezabezpečia taký dobrý výsledok sušenia ako použitie tekutého leštidla.</p> <p>Predtým ako začnete riad vykladať, presvedčte sa, či sa cyklus skončil (pozri KAŽDODENNÉ POUŽÍVANIE). Pre ešte lepší výsledok sušenia sa odporúča nechať riad v umývačke pri otvorených dvierkach ďalších 15 minút po skončení cyklu.</p> <p>Ak v šálkach, pohároch alebo miskách zbadáte kaluže vody, skúste ukladať riad (najmä v hornom koši) väčšími naklonený, aby väčšie množstvo vody pred sušením odtieklo.</p> <p>Overte si v TABULKE PROGRAMOV, či má zvolený program fázu sušenia. Cyklus bez fázy sušenia nemusí dosahovať želanú účinnosť sušenia, preto sa odporúča vybrať radšej cyklus, ktorý má fázu sušenia.</p> <p>Je normálne, že na takomto type materiálu zostávajú nejaké kvapky vody.</p>
<p>Na riadoch a pohároch sú usadeniny vodného kameňa alebo biely povlak.</p>	<p>Zásobník soli je prázdny.</p> <p>Je nastavená príliš nízka tvrdosť vody.</p> <p>Uzáver zásobníka soli nie je dobre zavretý.</p> <p>Zásobník leštidla je prázdny alebo dávkovanie leštidla je nedostatočné.</p>	<p>Čo najskôr doplňte do zásobníka soľ. Používanie spotrebiča bez soli môže poškodiť jeho vnútorné komponenty.</p> <p>Zvýšte hodnoty tvrdosti vody (pozri TABULKU TVRDOSTI VODY).</p> <p>Skontrolujte a zatvorte záver zásobníka soli.</p> <p>Naplňte dávkovač leštidlom a skontrolujte nastavenie dávkovania (viac informácií nájdete - pozri PLNENIE DÁVKOVAČA LEŠTIDLA).</p>
<p>Umývačka riadu zobrazuje F8 E5</p>	Ventil je zablokovaný alebo chybný.	Zatvorte ventil prívodu vody, ak je to možné. Nevypínajte napájanie. Zavolajte servis.
<p>Únik čistiaceho prostriedku.</p>	Závisí od použitého tekutého čistiaceho prostriedku a môže byť zvýšený v prípade aktivovanej možnosti oneskorenia.	Malé úniky nespôsobia poruchu zariadenia a možno sa im vyhnúť zmenou typu tekutého čistiaceho prostriedku alebo použitím tabliet.

Firemné zásady, štandardnú dokumentáciu, objednávanie náhradných dielov a ďalšie informácie o produkte nájdete na:

- Použitie QR kódu na produkte.
- Našej webovej stránke docs.whirlpool.eu/docs a parts-selfservice.europeanappliances.com.
- Prípadne **sa obráťte na náš popredajný servis** (Telefónne číslo nájdete v záručnej knižke). Pri kontaktovaní nášho popredajného servisu uveďte, prosím, kódy z výrobného štítku vášho spotrebiča.

Informácie o modele získate cez QR kód na energetickom štítku. Na štítku tiež nájdete identifikačné číslo modelu, ktoré môžete použiť na vyhľadávanie v registri na portáli <https://eprel.ec.europa.eu>.

®/TM/© 2024 Whirlpool. Vyrobené na základe licencie.

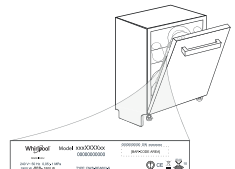



ДЯКУЄМО ЗА ПРИДБАННЯ ВИРОБУ WHIRLPOOL.
Для отримання більш повної допомоги зареєструйте свій прилад на веб-сайті: www.whirlpool.eu/register

ВІДСКАНУЙТЕ QR-КОД НА ВАШОМУ ПРИЛАДІ, ЩОБ ОТРИМАТИ БІЛЬШЕ ІНФОРМАЦІЇ



Перед використанням пристрою уважно прочитайте Інструкцію з техніки безпеки та встановлення.
Після встановлення не забудьте зняти з посудомийної машини всі захисні елементи, що використовуються під час транспортування.

ПАНЕЛЬ КЕРУВАННЯ



1. Кнопка **УВІМК./ВИМК./Скидання** з індикатором
2. Кнопка **програми Еко** з індикатором
3. Кнопка **програми Авто Інтенсивна** з індикатором
4. Кнопка **програми Авто Змішана** з індикатором
5. Кнопка **програми Авто Швидка** з індикатором
6. Кнопка **програми Прискорена** з індикатором
7. Кнопка **програми Кришталь** з індикатором/ **Програма Самоочищення** — натискати 3 сек.
8. Кнопка програми **Попереднє Замочування** з індикатором
9. Індикатор порожнього відсіку для **Солі**
10. Індикатор порожнього відсіку для **Ополіскувача**
11. Дисплей

12. Індикатор **Номера програми і часу, що залишився**
13. Індикатор **Закритого Водопровідного Крану**
14. Індикатор **ВИДАЛЕННЯ НАКИПУ**
15. Кнопка **опції Power Clean® (Павер Клін)** з індикатором
16. Кнопка **опції Половинне Завантаження** з індикатором
17. Кнопка **опції Додаткове Сушіння** з індикатором/ **Налаштування** утримати протягом 3 сек.
18. Кнопка **опції Тихе Миття** з індикатором
19. Кнопка **опції Ополіскування при більш високій температурі** з індикатором
20. Кнопка **опції ТУРБО** з індикатором
21. Кнопка **опції Затримка** з індикатором
22. Кнопка **ПУСК/Пауза** з індикатором

ПЕРШЕ ВИКОРИСТАННЯ

Більше інформації міститься у «Довідковому Посібнику» на веб-сайті.

МЕНЮ НАЛАШТУВАНЬ

1. Увімкніть пристрій, натиснувши кнопку **УВІМК./ВИМК.**
2. Утримуйте кнопку **Налаштування** (Додаткове Сушіння) протягом 3 сек, поки не почуєте звуковий сигнал, а на дисплеї не з'явиться напис «Set».
3. За секунду з'явиться перший параметр (літера „n“).
4. Кнопками **Програм Попереднє Промивання** / **Опція Павер Клін** прокрутіть список доступних параметрів (див. таблицю нижче), тоді натисніть **ПУСК/Пауза**, щоб відобразити та змінити значення вибраного параметра.
5. Кнопками **Програм Попереднє Промивання** / **Опція Павер Клін** встановіть потрібне значення та натисніть **ПУСК/Пауза**, щоб зберегти нове значення.
6. Щоб змінити інший параметр, повторіть кроки 2 і 5.
7. Натисніть **УВІМК./ВИМК.** або почекайте 30 сек, щоб вийти з меню.

Щоб уникнути корозії, запускайте програму щоразу після засипання солі у відсік.

СИСТЕМА ПОМ'ЯКШЕННЯ ВОДИ

Пом'якшувач води автоматично знижує жорсткість води, запобігаючи утворенню накипу на нагрівачі, що також сприяє підвищенню ефективності очищення. **Регенерація цієї системи відбувається при використанні солі, тому у разі спорожнення контейнера для солі, його необхідно поповнювати.** Частота регенерації залежить від встановленого рівня жорсткості води - регенерація відбувається один раз на 4-6 циклів Еко, якщо встановлений 3-й рівень жорсткості води. Процес регенерації відбувається на початку циклу із додаванням свіжої води.

- Одноразова регенерація споживає: ~3 л води;
- Займає до 5 додаткових хвилин на цикл;
- Споживає менше 0,005 кВт год енергії.

ЛІТЕРА	ПАРАМЕТР	ЗНАЧЕННЯ (За замовчуванням - жирним шрифтом)*
n	Лічильник циклів - Кількість виконаних посудомийною машиною циклів.	25 циклів: 25; 13.947 циклів: 13_947 (прокрутка 3 рази)
n	Рівень жорсткості води (див. «НАЛАШТУВАННЯ ЖОРСТКОСТІ ВОДИ» та «ТАБЛИЦЯ ЖОРСТКОСТІ ВОДИ»)	1 2 3 4 5
n	Рівень ополіскувача (див. «НАЛАШТУВАННЯ ДОЗИ ОПОЛІСКУВАЧА»)	0 1 2 3 4 5
n	Природне сушіння посуду (NaturalDry) (див. «ОПЦІЇ ТА ФУНКЦІЇ») "1" = Увімк, "0" = Вимк.	1 0
n	Час на підлозі (див. «ОПЦІЇ ТА ФУНКЦІЇ») "1" = Увімк, "0" = Вимк.	1 0
n	Звук "1" = Увімк, "0" = Вимк.	1 0
n	Внутрішнє освітлення (див. «ОПЦІЇ ТА ФУНКЦІЇ») "1" = Увімк, "0" = Вимк.	1 0
n	Заводські налаштування - Натисніть ПУСК/Пауза, щоб відновити заводські налаштування усіх параметрів в меню.	-

*) Значення за замовчуванням не застосовується до лічильника циклів.



НАПОВНЕННЯ КОНТЕЙНЕРА ДЛЯ СОЛІ

Використання солі запобігає утворенню НАКИПУ на посуді і на функціональних компонентах машини. Відсік для солі розташований у нижній частині посудомийної машини (під нижньою полицею ліворуч).

• Важливо слідувати за тим, щоб **бачок для солі ніколи не був порожнім.**

- Це важливо для встановлення належної жорсткості води.
 - Сіль слід засипати, коли на панелі управління світиться індикатор **ЗАСИПАТИ СІЛЬ**.
1. Вийміть нижній кошик і відкрутіть кришку бачка (проти годинникової стрілки).
 2. Вставте воронку (див. малюнок) і наповніть бачок для солі до краю (приблизно 0,5 кг); просочування невеликої кількості води - це нормально.
 3. **Використайте це лише при першому використанні: наповніть бачок для солі водою.**
 4. Витягніть воронку і зітріть залишки солі з отвору. Переконайтеся, що кришка щільно прилягає, щоб під час виконання програми миття миючий засіб не міг потрапити до контейнера (це може призвести до пошкодження пом'якшувача води, який не підлягає ремонту).

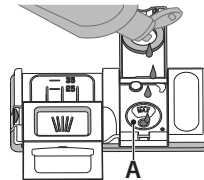
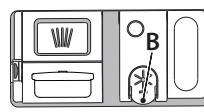

ЗАПОВНЕННЯ ДОЗАТОРА ОПОЛІСКУВАЧА

Ополіскувач полегшує СУШІННЯ посуду. Дозатор ополіскувача **A** слід засипати, коли на панелі керування світиться індикаторна лампа **ВІДСУТНІСТЬ ОПОЛІСКУВАЧА**.

1. Відкрийте дозатор **B** натиснувши і потягнувши угору за виступ на кришці
2. Обережно додайте максимальну кількість ополіскувача (110 мл) до контрольної риски у ємності, уникаючи проливання рідини. Якщо це сталося, негайно витріть рідину сухою тканиною.
3. Натискайте кришку донизу, поки не почуєте звук клацання.

НІКОЛИ не наливайте ополіскувач безпосередньо у бачок.

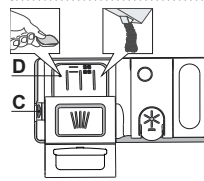

НАПОВНЕННЯ ДОЗАТОРА МИЮЧОГО ЗАСОБУ

Щоб відкрити дозатор миючого засобу, використовуйте механізм відкриття **C**. Додавайте миючий засіб тільки у сухий дозатор **D**. Додайте відповідну кількість миючого засобу для попереднього миття безпосередньо у бачок.

1. Щоб додати належну кількість, при відмірюванні миючого засобу звертайте з інформацією, наведеною вище. Усередині дозатора **D** є індикатори, які забезпечують правильне дозування миючого засобу.

2. Видаліть залишки миючого засобу з країв дозатора і закривайте кришку, поки не почуєте клацання.
3. Закрийте кришку дозатора миючого засобу, тягнучи її вгору, поки запірний механізм не зафіксується.

Дозатор миючого засобу автоматично відкривається у потрібний момент відповідно до програми. Використання миючого засобу, не призначеного для посудомийних машин, може привести до несправності або пошкодження приладу.

ВІДОБРАЖЕННЯ НА ПІДЛОЗІ

-
1. **Відстрочка старту початку роботи на підлозі** — індикатор часу, що залишився до початку циклу, якщо вибрано опцію **Відстрочка Старту**
 2. **Контейнер для солі порожній** — світловий індикатор на підлозі
 3. **Час, що залишився на підлозі** — індикатор часу, що залишився до кінця циклу

ТАБЛИЦЯ ПРОГРАМ

Програма	Опис програм	Стадія сушіння	Натуралдрай	Доступні опції *)	Тривалість програми миття (г:хв)**)	Споживання води (літрів/цикл)	Споживання електроенергії (кВтг/цикл)
Еко	Еко 50° - Програма Еко підходить для очищення помірно забрудненого посуду оскільки вона є найбільш ефективною з точки зору сукупного споживання енергії і води, і оскільки вона використовується для оцінки відповідності екологічних вимог до конструкції в рамках Європейських норм.	✓	✓	POWER CLEAN 1/2 + ✨ 🔍 ↻ ↺	4:30	9,9	0,55
А	Авто Інтенсивна 65° - Автоматична програма для сильно забруднених каструль і тарілок.	✓	✓	POWER CLEAN 1/2 + ✨ 🔍 ↻ ↺	2:25 - 3:10	17,0 - 25,0	1,30 - 1,70
А	Авто Змішана 55° - Автоматична програма для посуду зі звичайним рівнем забрудненості з засохлими залишками їжі.	✓	✓	POWER CLEAN 1/2 + ✨ 🔍 ↻ ↺	1:20 - 3:20	7,5 - 20,5	0,75 - 1,20
А	Авто Швидка 50° - Автоматична програма для посуду зі звичайним і незначним рівнями забрудненості. Щоденний цикл, який забезпечує оптимальну ефективність очищення та сушіння у найкоротший термін.	✓	✓	POWER CLEAN 1/2 + ✨ 🔍 ↻ ↺	1:00 - 1:50	8,0 - 16,0	0,70 - 1,10
А	Прискорена 45° - Програму рекомендовано застосовувати для невеликої кількості незначно забрудненого посуду без засохлих залишків їжі. Без фази сушіння.	-	✓	1/2 + ✨ 🔍 ↻ ↺	0:30 - 0:40	10,5 - 15,0	0,55 - 0,65
А	Кришталь 45° - Програма для крихкого посуду, який є більш чутливим до впливу високих температур, наприклад склянки та чашки.	✓	✓	1/2 + ✨ 🔍 ↻ ↺	1:40 - 1:50	12,5 - 17,0	0,95 - 1,20
А	Попереднє Замочування - Використовуйте для замочування посуду, який плануєте помити пізніше. У цій програмі не використовуватиметься миючий засіб.	-	✓	1/2 ↻ ↺	0:12	4,5	0,10
А	Самоочищення 65° - Програму, призначену для технічного обслуговування посудомийної машини, необхідно виконувати, лише коли посудомийна машина ПОРОЖНЯ, з використанням спеціальних миючих засобів, призначених для обслуговування посудомийної машини.	-	-	🔍 ↻ ↺	1:15	12,7	1,10

Дані програми «ЕКО» виміряно у лабораторних умовах відповідно до європейського стандарту EN 60436:2020. Примітка для контрольно-випробних лабораторій: щодо інформації з умов проведення порівняльних випробувань EN, зверніться за адресою: dw_test_support@europeanappliances.com
 Жодна програма не передбачає попередню обробку посуду.

*) Не всі опції можуть бути використані одночасно.

**) Значення, наведені для інших програм, крім програми «ЕКО», є орієнтовними. Фактичний час може змінюватися у залежності від багатьох факторів, таких як температура і тиск води на впуску, кімнатна температура, кількість миючого засобу, кількість і тип завантаженого посуду, балансування завантаження, додаткові обрані опції і калібрування датчика. Через калібрування датчика тривалість виконання програми може збільшитися на період до 20 хв.

ОПЦІЇ ТА ФУНКЦІЇ

Відскануйте QR-код на вашому приладі, щоб отримати більше інформації.

ОПЦІЇ можна вибрати (або скасувати їх вибір) після вибору програми, натиснувши відповідну кнопку (за наявності загориться світлодіодний індикатор) (див. ПАНЕЛЬ КЕРУВАННЯ). Якщо опція є несумісною з обраною програмою (див ТАБЛИЦЯ ПРОГРАМ), відповідний світлодіодний індикатор швидко блимне 3 рази і пролунає звуковий сигнал. Опцію не буде активовано. Якщо вибрати опцію, то час виконання програми, а також обсяг споживання води чи електроенергії можуть змінитися.

POWER CLEAN® (Павер Клін) - Завдяки додатковим потужним розпилювачам ця опція забезпечує більш ефективніше й більш інтенсивніше миття посуду в конкретній області нижнього кошика. Ця опція рекомендується для миття каструль і горщиків (див. розділ Power Clean®).

ПОЛОВИННЕ ЗАВАНТАЖЕННЯ - Якщо посуду, який необхідно вимити, не дуже багато, рекомендується використовувати режим ПОЛОВИННЕ ЗАВАНТАЖЕННЯ для економії води, електрики або часу (залежно від вибраної програми).
Не забувайте зменшити кількість миючого засобу.

ДОДАТКОВЕ СУШІННЯ - Більш висока температура під час останнього ополіскування, подовжений цикл сушіння, що дозволяє поліпшити цей процес. Використання опції ДОДАТКОВЕ СУШІННЯ збільшує цикл миття.

ТИХЕ МИТТЯ - Підходить для роботи приладу в нічний час. Цю опцію можна використовувати для обмеження шуму під час фаз миття. Тривалість циклу може збільшитися залежно від вибору основного циклу.

ОПОЛІСКУВАННЯ ПРИ БІЛЬШ ВИСОКІЙ ТЕМПЕРАТУРІ - Цю опцію можна використовувати для дезінфікування вимитого посуду. Відбувається збільшення температури ополіскування і до вибраної програми додається антибактеріальне промивання. Ідеально підходить для очищення посуду та пляшечок для годування. Дверцята посудомийної машини мають бути закритими протягом всього циклу виконання програми, щоб гарантувати зменшення кількості мікробів. **ПОПЕРЕДЖЕННЯ: посуд і тарілки можуть бути дуже гарячим у кінці циклу.**

ТУРБО (TURBO) - завдяки опції ТУРБО можна скоротити час миття на 40% залежно від вибраної основної програми. Споживання електроенергії та води збільшиться.

ВІДСТРОЧКА СТАРТУ - Запуск програми може бути відкладено на період від 30 хв. до 24 год. **Функція ВІДСТРОЧКА СТАРТУ недоступна, коли вже розпочато виконання програмид.**

ЧАС НА ПІДЛОЗІ — свічення світлодіодного індикатора, що відбивається від підлоги, показує, скільки часу залишилося до кінця циклу. Світло згасає при кожному відчиненні дверцят. Світло згасає в кінці циклу. Ця функція активна за умовчанням, але її можна деактивувати в «МЕНЮ НАЛАШТУВАНЬ».

Природне Сушіння Посуду (Naturaldry) - Це система сушіння, яка автоматично відкриває дверцята під час/після етапу сушіння, щоб забезпечувати високу якість сушіння щодня. Дверцята відчиняються лише за температури, безпечної для ваших кухонних меблів, тому протягом виконання опції Ополіскування при більш високій температурі дверцята залишатимуться заблокованими.

ВНУТРІШНЄ ОСВІТЛЕННЯ - Якщо цю функцію активовано, світлодіоди в корпусі автоматично вмикаються/вимикаються, коли користувач, відповідно, відчиняє/зачиняє дверцята. Якщо дверцята залишаються відкритими протягом більш ніж 10 хв., світлодіоди в корпусі вмикаються (щоб вони знову увімкнулися, слід закрити і знову відкрити дверцята). Ця функція є активною за замовчуванням, але її можна відключити в «МЕНЮ НАЛАШТУВАНЬ».

ВИЗНАЧЕННЯ ЗАБРУДНЕНОСТІ - Коли датчик визначає ступінь забрудненості, на дисплеї з'являється анімоване зображення (приблизно на 20 хв), а тривалість циклу оновлюється. Ця опція стосується визначення ступеню забрудненості посуду й присутня для всіх циклів (окрім Еко). Налаштування програми змінюються відповідним чином.

Попередження ПЕРЕКРИТО ВОДОПРОВІДНИЙ КРАН - Блимає, коли на впуск не поступає вода або водопровідний кран закритий.

ЛІЧИЛЬНИК ЦИКЛІВ - функція, яка дозволяє відобразити кількість циклів, виконаних посудомийною машиною.

Для кількості циклів від 0-999 на дисплеї відображається фіксоване число.

25 Приклад для 25 циклів.

Якщо значення кількості циклів більше 1000, на дисплеї відображається саме це число. Символ «.» позначає «», наприклад: 1.000 = 1_000, 13.947 = 13_947 (число буде прокручено 3 рази).

13 13 9 9 94 947 97 Приклад для 13,947 циклів:

Після відтворення кількості циклів на дисплеї знову з'явиться напис «r1».

ПРИМІТКА: Можливо, посудомийна машина вже виконала близько 30 циклів. Це зумовлено розширеним контролем якості, який виконується у процесі виробництва, завдяки чому можна гарантувати більш високу якість продукції.

Попередження ВИДАЛЕННЯ НАКИПУ - На внутрішніх компонентах приладу виявлено накопичення вапняного нальоту. Перевірте, чи правильно встановлено **Значення Жорсткості Води** і чи є сіль у відсіку для **солі** (див. ПЕРШЕ ВИКОРИСТАННЯ), після чого запустіть програму Самоочищення з використанням засобу для видалення накипу (рекомендується марка WPro). Після успішного видалення накипу позначка з попередженням згасне.

Якщо не виконати вище зазначені дії, продуктивність приладу погіршиться. Попередження ВИДАЛЕННЯ НАКИПУ почне блимати, а на дисплеї з'явиться напис «des». Якщо не вжити потрібних заходів, машина дозволить запустити тільки певну кількість циклів (вказану біля напису «des»), а тоді пристрій **ЗАБЛОКУЄТЬСЯ** для запобігання пошкодження компонентів — **буде доступна тільки програма Самоочищення**. Для розблокування машини треба буде виконати процедуру видалення накипу. У разі надмірно великої кількості вапняного нальоту цю процедуру, можливо, доведеться виконувати двічі.

ИНВЕРТОРНИЙ ДВИГУН (INVERTER MOTOR)

ЗАВАНТАЖЕННЯ КОШИКІВ

МІСТКІСТЬ: 15 стандартних комплектів посуду

ВИДІЛЕННЯ ДЛЯ СТОЛОВИХ ПРИБОРІВ

Третій кошик передбачено для розміщення столових приборів.

Розміщуйте столові прибори, як показано на малюнку.

Роздільне розташування столових приборів полегшує їх збирання після миття і дозволяє підвищити ефективність миття та сушіння.

Ножі та інші столові прибори з гострими краями необхідно класти лезами донизу.

Виділення для столових приборів оснащено двома зсувними бічними лотками для розширення простору нижньої частини по висоті і можливості завантаження високого посуду у верхній кошик.

ВЕРХНІЙ КОШИК

Завантажуйте сюди легкий і крихкий посуд: склянки, чашки, блюдця, низькі салатниці. Верхній кошик має відкидні опори, які можна встановлювати у вертикальне положення при розміщенні чайних/ десертних блюдець або у нижнє положення для завантаження мисок і контейнерів для харчових продуктів.

(приклад завантаження для верхнього кошика)

РЕГУЛЮВАННЯ ВИСОТИ ВЕРХНЬОГО КОШИКА

Висоту верхнього кошика можна регулювати: верхнє положення дозволяє розміщувати у нижньому кошику об'ємний посуд, а встановлення більшості відкидних опор у нижньому положенні дозволяє вивільнити більше місця зверху і уникнути зіткнення з посудом, завантаженим у нижній кошик.

Настійно рекомендуємо не виконувати регулювання висоти кошика, коли у ньому знаходиться посуд. НИКОЛИ не піднімайте та не опускайте тільки одну зі сторін кошика.

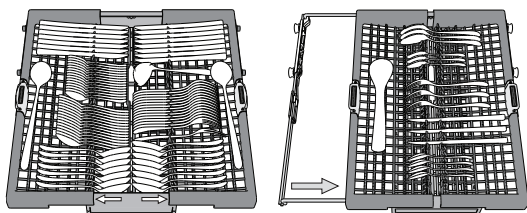

БІЧНІ ПОЛИЧКИ З РЕГУЛЮЄМИМ ПОЛОЖЕННЯМ

Бічні складані полицки можна скласти або розкласти, щоб оптимізувати розташування посуду на решітці. Келихи можна надійно встановити на складаних полицках, вставивши ніжку кожного келиха у відповідний паз.

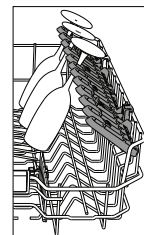

НИЖНІЙ КОШИК

Призначений для кастрюль, кришок, тарілок, салатниць, столових приборів і т.д. Великі тарілки і кришки мають бути ідеально розміщені з боків, щоб вони не заважали роботі розбризкувача.

Нижній кошик має відкидні опори, які можна використовувати у вертикальному положенні при розміщенні тарілок або у горизонтальному (нижньому) положенні для завантаження кастрюль і салатниць.

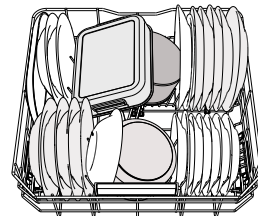

(приклад завантаження для нижнього кошика)

POWER CLEAN® (ПАВЕР КЛІН)

У режимі Power Clean® застосовуються спеціальні водяні струмені в нижній частині камери для більш інтенсивного миття сильно забрудненого посуду. Нижній кошик має містку зону, що вляє собою спеціальні висувні тримачі, які можна використовувати для зручного розташування сковорідок з ручками або листів для випічки у вертикальному положенні, завдяки чому вони займають менше місця. Розташувавши кастрюлі/горщики у напрямку компонента Power Clean®, активуйте функцію **POWER CLEAN** на панелі.

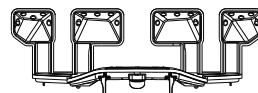

ДОГЛЯД І ТЕХНІЧНЕ ОБСЛУГОВУВАННЯ

Більше інформації міститься у «Довідковому Посібнику» на веб-сайті.

ОЧИЩЕННЯ ВУЗЛА ФІЛЬТРУ

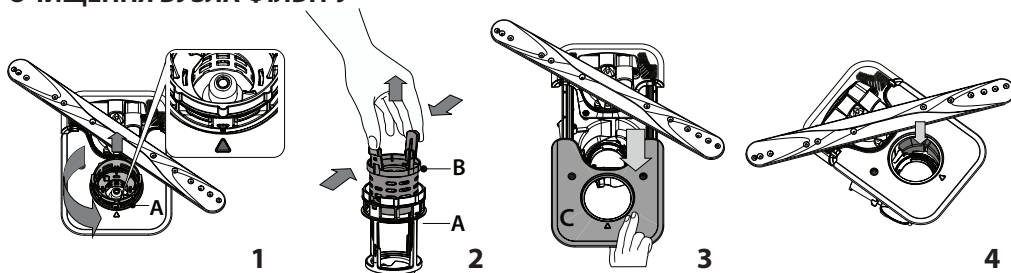

Посудомийну машину не можна використовувати без фільтрів або з незакріпленим фільтром.

У разі повторного встановлення фільтра важлив, щоб два трикутники на детальному зображенні збіглися (Мал. 1).

У разі виявлення сторонніх предметів (такі як уламки скла, фарфору, кісток, насіння фруктів і т.д.), **будь ласка, обережно видаліть їх.**

Перевірте уловлювач і видаліть усі залишки їжі. **НИКОЛИ НЕ ЗНІМАЙТЕ** захисну накладку насоса циклу миття (деталь чорного кольору) (Мал. 4).

ОЧИЩЕННЯ РОЗБРИЗКУВАЧІВ

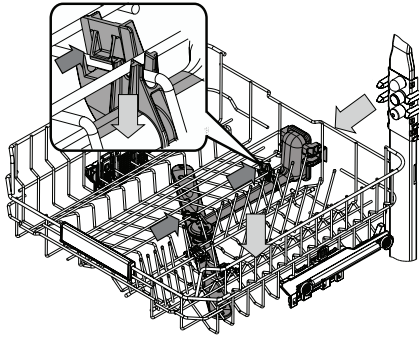

В окремих випадках залишки їжі можуть затвердіти на розбризкувачах і блокувати отвори, призначені для розпилення води. Тому рекомендується час від часу перевіряти розбризкувачі і очищувати їх невеликою неметалевою щіткою.

Верхній розприскувач можна знімати лише разом із патрубком.

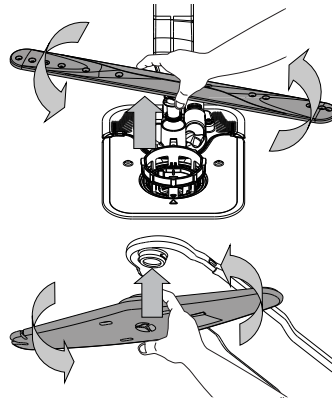

Нижній розприскувач можна зняти, потягнувши його вгору та повернувши проти годинникової стрілки. Щоб встановити розприскувач на місце, його треба потягнути вниз та повернути за годинниковою стрілкою.

Розпилювач стелі можна зняти, натиснувши на нього знизу та повернувши проти годинникової стрілки. Щоб встановити розприскувач на місце, його треба потягнути вгору та повернути за годинниковою стрілкою.

УСУНЕННЯ НЕСПРАВНОСТЕЙ

Відскануйте QR-код на вашому приладі, щоб отримати більше інформації.

Якщо посудомийна машина не працює належним чином, перевірте, чи можна усунути проблему, використовуючи наступний список. У разі виникнення інших помилок або проблем звертайтеся до авторизованого сервісного центру, контактні дані якого можна знайти в гарантійному талоні. Запасні частини будуть доступні впродовж терміну до 7 або до 10 років, відповідно до конкретних нормативних вимог.

ПРОБЛЕМИ	МОЖЛИВІ ПРИЧИНИ	РІШЕННЯ
Горить або блимає індикатор накипу; «dES» відображається сигнал попередження про накип.	На внутрішніх компонентах приладу накопичується накип.	Негайно видаліть з приладу накип за допомогою програми Самоочищення та наявного у продажу засобу для видалення накипу (див. ОПЦІЇ ТА ФУНКЦІЇ). Заповніть контейнер для солі. Перевірте налаштування жорсткості води. Якщо не видалити накип, прилад перестане працювати.
3 посудомийної машини не витікає вода. Позначення на дисплеї: F7 E3 або F9 E1	Фільтр закупорений залишками їжі або накипом. Перегнуто зливний шланг. Трубу зливної системи заблоковано.	Очистіть фільтр і видаліть з приладу накип (див. ІНСТРУКЦІЮ З ОЧИЩЕННЯ ВУЗЛА ФІЛЬТРА Й ВИДАЛЕННЯ НАКИПУ). Перевірте зливний шланг (див. ІНСТРУКЦІЮ З УСТАНОВЛЕННЯ). Очистьте трубу зливної системи.
Посудомийна машина не набирає воду. Позначення на дисплеї: H2O і горить індикатор; лунає звуковий сигнал.	Немає води у системі водопостачання або закритий кран. Перегнуто впускний шланг. Засмічена сітка на впускному шлангу; її потрібно очистити.	Переконайтеся, що є напір у системі водопостачання і що кран відкрито. Перевірте впускний шланг (див. «ВСТАНОВЛЕННЯ»). Відчиніть дверцята посудомийної машини, натисніть кнопку ПУСК/Пауза й зачиніть дверцята протягом 4 секунд. Перевірте й очистьте сітку на впускному шлангу. Відчиніть дверцята посудомийної машини, натисніть кнопку ПУСК/Пауза й зачиніть дверцята протягом 4 секунд.
Посудомийна машина закінчує цикл передчасно. Позначення на дисплеї: F8 E3	Фільтр закупорений залишками їжі або накипом. Занадто низько розташований зливний шланг або зливання в домашню каналізаційну систему. Утворюється забагато піни. Повітря у водопроводі.	Очистіть фільтр і видаліть з приладу накип (див. ІНСТРУКЦІЮ З ОЧИЩЕННЯ ВУЗЛА ФІЛЬТРА Й ВИДАЛЕННЯ НАКИПУ). Перевірте, чи встановлений на правильній висоті кінець зливного шланга (див. ВСТАНОВЛЕННЯ). Перевірте наявність сифона в домашній каналізації, за потреби встановіть запобіжник підсмоктування стічної рідини/клапан впуску повітря. Неправильно виміряно потрібну кількість миючого засобу або він не підходить для використання у посудомийних машинах (див. НАПОВНЕННЯ ДОЗАТОРА МИЮЧОГО ЗАСОБУ). Перевірте подачу води на предмет витоків або інших проблем, пов'язаних з проникненням повітря в систему.
Посуд погано просушується.	Не використовується ополіскувач, або його кількість недостатня. Посуд було вивантажено після автоматичного відчинення дверцят, але до фактичного завершення циклу. Посуд стоїть занадто рівно. У вибраному циклі немає фази сушіння. Посуд виготовлений з антипригарного матеріалу або пластику.	Переконайтеся, що дозатор ополіскувача наповнено (див. ЗАПОВНЕННЯ ДОЗАТОРА ОПОЛІСКУВАЧА). Самі лише багатофункціональні таблетки не забезпечать такого ефекту просушування, як рідкий ополіскувач. Перш ніж вивантажувати посуд, переконайтеся, що цикл завершено (див. ЩОДЕННЕ ВИКОРИСТАННЯ). Для кращого просушування рекомендовано залишити посуд у посудомийній машині з відчиненими дверцятами ще на 15 хвилин після завершення циклу. Якщо ви помітили залишки води в чашках, склянках або мисках, спробуйте завантажувати посуд (особливо у верхній кошик) під більшим нахилом, щоб до початку сушіння більше води стікало вниз. Перевіряйте за ТАБЛИЦЕЮ ПРОГРАМ, чи має вибрана програма фазу сушіння. Цикл без фази сушіння може не забезпечувати потрібної ефективності сушіння, тому рекомендовано вибрати цикл, який передбачає фазу сушіння. Наявність певної кількості крапель води, що залишаються на матеріалі цього типу, — нормальне явище.
Посуд і скло покриті накипом або білуватим нальотом.	Контейнер для солі порожній. Установлено занижене значення жорсткості води. Кришку контейнера для солі закрито неправильно. Контейнер для ополіскувача порожній, або вибрано неправильне дозування (ополіскувача замало).	Якнайшвидше заповніть контейнер для солі. Використання приладу без солі може спричинити пошкодження внутрішніх компонентів. Збільште значення (див. ТАБЛИЦЯ ЖОРСТКОСТІ ВОДИ). Перевірте й закрийте кришку контейнера для солі. Наповніть дозатор ополіскувача й перевірте налаштування дозування (докладнішу інформацію - див. ЗАПОВНЕННЯ ДОЗАТОРА ОПОЛІСКУВАЧА).
На посудомийній машині відображається F8 E5	Клапан заблоковано або пошкоджено.	Якщо це можливо, закрийте водопровідний кран. Не вимикайте електроживлення. Викличте спеціаліста.
витік миючого засобу.	залежать від типу рідини, що використовується; його можна легко помітити, якщо активована опція затримки.	Невеликі протікання не призведуть до несправності машини. Але їм можна запобігти шляхом заміни типу рідкого миючого засобу або використання таблеток.

З політикою компанії, нормативною документацією, інформацією про замовлення запасних частин та додатковою інформацією про продукт можна ознайомитися:

- Використання QR-коду на вашому виробі.
- Відвідайте наш веб-сайт docs.whirlpool.eu/docs і parts-selfservice.europeanappliances.com
- Або зверніться до нашої служби післяпродажного обслуговування клієнтів (номер телефону зазначено у гарантійному талоні). Звертаючись до центру післяпродажного обслуговування, повідомте коди, зазначені на таблиці з паспортними даними виробу.

Інформацію про модель можна отримати, скориставшись вказаним на маркуванні енергоефективності QR-кодом. На етикетці також зазначений ідентифікатор моделі, який можна використовувати для перегляду порталу реєстру за адресою: <https://eprel.ec.europa.eu>

®/TM/ © 2024 Whirlpool, Виробляється за ліцензією

