

EOC9P31WX
KOCAP31WX



FR Four vapeur

Notice d'utilisation



NOUS PENSONS À VOUS

Merci d'avoir choisi un appareil Electrolux. Vous avez choisi un produit qui bénéficie de décennies d'expérience professionnelle et d'innovation. Ingénieux et élégant, il a été pensé pour vous. C'est la raison pour laquelle vous pouvez avoir la certitude d'obtenir d'excellents résultats à chaque utilisation.

Bienvenue chez Electrolux
Consultez notre site pour :



Obtenir des conseils d'utilisation, des brochures, un dépanneur, des informations sur le service et les réparations :

www.electrolux.com/support



Enregistrer votre produit pour un meilleur service :

www.registerelectrolux.com



Acheter des accessoires, consommables et pièces de rechange d'origine pour votre appareil :

www.electrolux.com/shop



Pour plus de recettes, conseils, informations de dépannage, téléchargez l'application **My Electrolux Kitchen**.



SERVICE ET ASSISTANCE À LA CLIENTÈLE

N'utilisez que des pièces de rechange d'origine.

Avant de contacter notre centre de service agréé, assurez-vous de disposer des informations suivantes : Modèle, PNC, numéro de série.

Ces informations figurent sur la plaque signalétique.

 Avertissement/Consignes de sécurité

 Informations générales et conseils

 Informations environnementales

TABLE DES MATIÈRES

1. INFORMATION SUR LA SÉCURITÉ.....	4	3. DESCRIPTION DE L'APPAREIL.....	11
1.1 Sécurité des enfants et des personnes vulnérables.....	4	3.1 Vue d'ensemble.....	11
1.2 Sécurité générale.....	5	3.2 Accessoires.....	11
2. CONSIGNES DE SÉCURITÉ.....	6	4. BANDEAU DE COMMANDE.....	12
2.1 Installation.....	6	4.1 Vue d'ensemble du bandeau de commande.....	12
2.2 Branchement électrique.....	7	4.2 Affichage.....	13
2.3 Utilisation.....	8	5. AVANT LA PREMIÈRE UTILISATION.....	14
2.4 Entretien et Nettoyage.....	9	5.1 Nettoyage initial	14
2.5 Nettoyage par pyrolyse.....	9	5.2 Première connexion.....	14
2.6 Cuisson à la vapeur.....	10	5.3 Connexion Wi-Fi 	14
2.7 Éclairage interne.....	10	5.4 Licences du logiciel.....	15
2.8 Service.....	10	5.5 Préchauffage initial.....	15
2.9 Mise au rebut.....	10	5.6 Comment régler Dureté de l'eau....	16

6. UTILISATION QUOTIDIENNE.....	17	11.3 Comment utiliser : Nettoyage par pyrolyse.....	32
6.1 Comment régler Modes de cuisson.....	17	11.4 Nettoyage conseillé.....	34
6.2 Comment régler : Mode de cuisson Vapeur.....	17	11.5 Comment utiliser : Détartrage.....	34
6.3 Comment régler : Cuisson assistée.....	18	11.6 Rappel de détartrage.....	35
6.4 Modes de cuisson.....	19	11.7 Comment utiliser : Rinçage.....	35
6.5 Remarques sur : Chaleur Tournante Humide.....	21	11.8 Rappel de séchage.....	36
7. FONCTIONS DE L'HORLOGE.....	21	11.9 Comment utiliser : Séchage.....	36
7.1 Description des fonctions de l'horloge.....	21	11.10 Comment utiliser : Vidange du réservoir.....	36
7.2 Comment régler : Fonctions de l'horloge.....	22	11.11 Comment démonter et installer : Port e.....	36
8. UTILISATION DES ACCESSOIRES.....	24	11.12 Comment remplacer : Éclairage.....	37
8.1 Insertion des accessoires.....	24	12. DÉPANNAGE.....	39
8.2 Sonde de cuisson.....	25	12.1 Que faire si.....	39
8.3 Comment utiliser : Sonde de cuisson.....	25	12.2 Comment gérer : Codes d'erreur.....	40
9. FONCTIONS SUPPLÉMENTAIRES.....	27	12.3 Données de maintenance.....	41
9.1 Comment enregistrer : Mes programmes.....	27	13. RENDEMENT ÉNERGÉTIQUE.....	41
9.2 Arrêt automatique.....	27	13.1 Informations sur le produit et fiche d'information sur le produit conformément aux réglementations européennes sur l'écoconception et l'étiquetage énergétique.....	41
9.3 Ventilateur de refroidissement.....	28	13.2 Économie d'énergie.....	42
10. CONSEILS.....	28	14. STRUCTURE DES MENUS.....	43
10.1 Recommandations de cuisson.....	28	14.1 Menu	43
10.2 Chaleur Tournante Humide.....	28	14.2 Sous-menu pour : Nettoyage.....	44
10.3 Chaleur Tournante Humide - accessoires recommandés.....	29	14.3 Sous-menu pour : Options.....	44
10.4 Tableaux de cuisson pour les instituts de tests.....	29	14.4 Sous-menu pour : Connections... ..	45
11. ENTRETIEN ET NETTOYAGE.....	31	14.5 Sous-menu pour : Configuration..	45
11.1 Remarques concernant le nettoyage.....	31	14.6 Sous-menu pour : Service.....	46
11.2 Comment retirer : Supports de grille	32	15. C'EST SIMPLE !.....	46
		16. EN MATIÈRE DE PROTECTION DE L'ENVIRONNEMENT.....	47

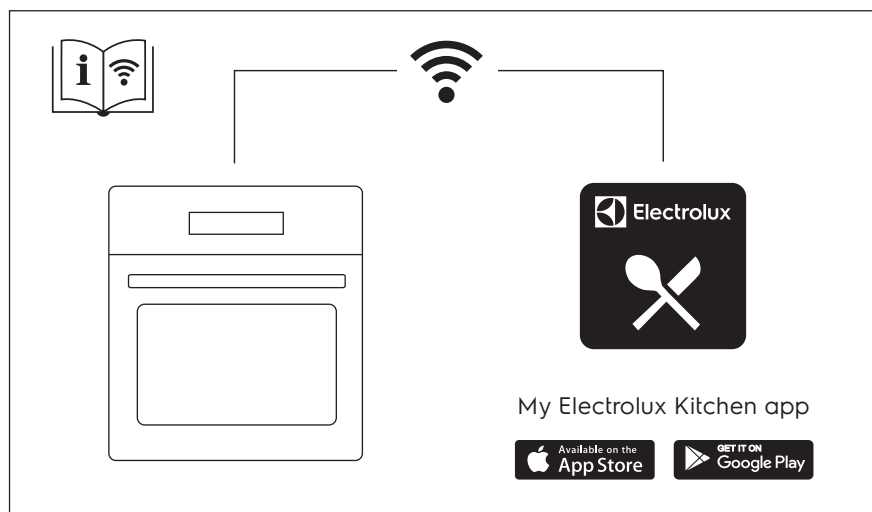

Sous réserve de modifications.

1. ⚠ INFORMATION SUR LA SÉCURITÉ

Avant d'installer et d'utiliser cet appareil, lisez soigneusement les instructions fournies. Le fabricant ne pourra être tenu pour responsable des blessures et dégâts résultant d'une mauvaise installation ou utilisation. Conservez toujours les instructions dans un lieu sûr et accessible pour vous y référer ultérieurement.

1.1 Sécurité des enfants et des personnes vulnérables

- Cet appareil peut être utilisé par des enfants âgés d'au moins 8 ans et par des personnes ayant des capacités physiques, sensorielles ou mentales réduites ou dénuées d'expérience ou de connaissance, s'ils sont correctement surveillés ou si des instructions relatives à l'utilisation de l'appareil en toute sécurité leur ont été données et s'ils comprennent les risques encourus. Les enfants de moins de

8 ans et les personnes ayant un handicap très important et complexe doivent être tenus à l'écart de l'appareil, à moins d'être surveillés en permanence.

- Veillez à ce que les enfants ne jouent pas avec l'appareil et les appareils mobiles avec My Electrolux Kitchen .
- Ne laissez pas les emballages à la portée des enfants et jetez-les convenablement.
- **AVERTISSEMENT** : L'appareil et ses parties accessibles deviennent chauds pendant l'utilisation. Tenez les enfants et les animaux éloignés de l'appareil lorsqu'il est en cours d'utilisation et de refroidissement.
- Si l'appareil est équipé d'un dispositif de sécurité enfants, nous vous recommandons de l'activer.
- Le nettoyage et l'entretien par l'utilisateur ne doivent pas être effectués par des enfants sans surveillance.

1.2 Sécurité générale

- Cet appareil est exclusivement destiné à un usage culinaire.
- Cet appareil est conçu pour un usage domestique unique, dans un environnement intérieur.
- Cet appareil peut être utilisé dans les bureaux, les chambres d'hôtel, les chambres d'hôtes, les maisons d'hôtes de ferme et d'autres hébergements similaires lorsque cette utilisation ne dépasse pas le niveau (moyen) de l'utilisation domestique.
- Cet appareil doit être installé et le câble remplacé uniquement par un professionnel qualifié.
- N'utilisez pas l'appareil avant de l'avoir installé dans la structure encastrée.
- Débranchez l'appareil de l'alimentation électrique avant toute opération d'entretien.
- Si le cordon d'alimentation est endommagé, il doit être remplacé par le fabricant, son service après-vente agréé ou toute personne disposant de qualifications similaires afin d'éviter tout danger électrique.

CONSIGNES DE SÉCURITÉ

- **AVERTISSEMENT** : Assurez-vous que l'appareil est éteint avant de remplacer l'ampoule pour éviter tout risque d'électrocution.
- **AVERTISSEMENT** : L'appareil et ses parties accessibles deviennent chauds pendant l'utilisation. Des précautions doivent être prises pour éviter de toucher les éléments chauffants ou la surface de la cavité de l'appareil.
- Utilisez toujours des gants de cuisine pour retirer ou insérer des accessoires ou des plats allant au four.
- Utilisez uniquement la sonde de cuisson recommandée pour cet appareil.
- Pour retirer les supports de grille, tirez d'abord l'avant du support de grille, puis l'arrière à distance des parois latérales. Installez les supports de grille dans l'ordre inverse.
- N'utilisez pas de nettoyeur à vapeur pour nettoyer l'appareil.
- N'utilisez pas de produits abrasifs ni de racloirs pointus en métal pour nettoyer la porte en verre car ils peuvent rayer la surface, ce qui peut briser le verre.
- Avant le nettoyage par pyrolyse, retirez tous les accessoires et les dépôts/déversements excessifs de la cavité de l'appareil.

2. CONSIGNES DE SÉCURITÉ

2.1 Installation

**AVERTISSEMENT!**

L'appareil doit être installé uniquement par un professionnel qualifié.

- Retirez l'intégralité de l'emballage.
- N'installez pas et ne branchez pas un appareil endommagé.
- Suivez scrupuleusement les instructions d'installation fournies avec l'appareil.
- Soyez toujours vigilants lorsque vous déplacez l'appareil car il est lourd. Utilisez toujours des gants de sécurité et des chaussures fermées.
- Ne tirez jamais l'appareil par la poignée.
- Installez l'appareil dans un lieu sûr et adapté répondant aux exigences d'installation.
- Respectez l'espacement minimal requis par rapport aux autres appareils et éléments.
- Avant de monter l'appareil, vérifiez si la porte de l'appareil s'ouvre sans retenue.
- L'appareil est équipé d'un système de refroidissement électrique. Il doit être utilisé avec l'alimentation électrique.
- L'unité intégrée doit répondre aux exigences de stabilité de la norme DIN 68930.

Hauteur minimale du meuble (Hauteur minimale du meuble sous le plan de travail)	578 (600) mm
Largeur du meuble	560 mm
Profondeur du meuble	550 (550) mm
Hauteur de l'avant de l'appareil	594 mm
Hauteur de l'arrière de l'appareil	576 mm
Largeur de l'avant de l'appareil	595 mm
Largeur de l'arrière de l'appareil	559 mm
Profondeur de l'appareil	567 mm
Profondeur d'encastrement de l'appareil	546 mm
Profondeur avec porte ouverte	1027 mm
Dimensions minimales de l'ouverture de ventilation. Ouverture placée sur la partie inférieure de la face arrière	560x20 mm
Longueur du câble d'alimentation secteur. Le câble est placé dans le coin droit de la face arrière	1500 mm
Vis de montage	4x25 mm

2.2 Branchement électrique



AVERTISSEMENT!

Risque d'incendie ou d'électrocution.

- Tous les raccordements électriques doivent être effectués par un électricien qualifié.
- L'appareil doit être relié à la terre.
- Assurez-vous que les paramètres figurant sur la plaque signalétique correspondent aux données électriques nominale de l'alimentation secteur.
- Utilisez toujours une prise de courant de sécurité correctement installée.
- N'utilisez pas d'adaptateurs multiprise et de rallonges.
- Veillez à ne pas endommager la fiche secteur ni le câble d'alimentation. Le remplacement du câble d'alimentation de l'appareil doit être effectué par notre service après-vente agréé.
- Ne laissez pas les câbles d'alimentation entrer en contact ou s'approcher de la porte de l'appareil ou de la niche d'encastrement sous l'appareil, particulièrement lorsqu'il est en marche ou que la porte est chaude.

CONSIGNES DE SÉCURITÉ

- La protection contre les chocs des parties sous tension et isolées doit être fixée de telle manière qu'elle ne puisse pas être enlevée sans outils.
- Ne branchez la fiche secteur dans la prise secteur qu'à la fin de l'installation. Assurez-vous que la prise secteur est accessible après l'installation.
- Si la prise secteur est détachée, ne branchez pas la fiche secteur.
- Ne tirez pas sur le câble secteur pour débrancher l'appareil. Tirez toujours sur la fiche de la prise secteur.
- N'utilisez que des systèmes d'isolation appropriés : des coupe-circuits, des fusibles (les fusibles à visser doivent être retirés du support), un disjoncteur différentiel et des contacteurs.
- L'installation électrique doit comporter un dispositif d'isolation qui vous permet de déconnecter l'appareil du secteur à tous les pôles. Le dispositif d'isolement doit avoir une largeur d'ouverture de contact de 3 mm minimum.
- Fermez bien la porte de l'appareil avant de brancher la fiche à la prise secteur.
- Cet appareil est fourni avec une fiche électrique et un câble d'alimentation.

2.3 Utilisation



AVERTISSEMENT!

Risque de blessures, de brûlures, d'électrocution ou d'explosion.

- Ne modifiez pas les spécifications de cet appareil.
- Assurez-vous que les orifices d'aération ne sont pas obstrués.
- Ne laissez pas l'appareil sans surveillance durant son fonctionnement.
- Éteignez l'appareil après chaque utilisation.
- Soyez prudent lors de l'ouverture de la porte de l'appareil lorsque celui-ci fonctionne. De l'air chaud peut se dégager.
- N'utilisez pas l'appareil avec des mains mouillées ou en contact avec de l'eau.
- N'exercez pas de pression sur la porte ouverte.
- N'utilisez pas l'appareil comme plan de travail ou comme espace de rangement.
- Ouvrez la porte de l'appareil avec précaution. L'utilisation d'ingrédients avec de l'alcool peut provoquer un mélange d'alcool et d'air.
- Ne laissez pas des étincelles ou des flammes nues entrer en contact avec l'appareil lorsque vous ouvrez la porte.
- Ne placez pas de produits inflammables ou d'éléments imbibés de produits inflammables à l'intérieur, à proximité ou au-dessus de l'appareil.
- Ne communiquez pas votre mot de passe wifi.



AVERTISSEMENT!

Risque d'endommagement de l'appareil.

- Pour éviter tout endommagement ou décoloration de l'émail :
 - ne posez pas de plats allant au four ou d'autres objets directement dans le fond de l'appareil.
 - ne placez jamais de feuilles d'aluminium directement sur le fond de la cavité de l'appareil.
 - ne versez pas d'eau directement dans l'appareil chaud.
 - ne conservez pas de plats et de nourriture humides dans l'appareil après avoir terminé la cuisson.
 - Installez ou retirez les accessoires avec précautions.

- La décoloration de l'émail ou de l'acier inoxydable est sans effet sur les performances de l'appareil.
- Utilisez un plat à rôtir pour des gâteaux moelleux. Les jus de fruits provoquent des taches qui peuvent être permanentes.
- Cuisinez toujours avec la porte de l'appareil fermée.
- Si l'appareil est installé derrière la paroi d'un meuble (par ex. une porte), veuillez à ce que la porte ne soit jamais fermée lorsque l'appareil fonctionne. La chaleur et l'humidité peuvent s'accumuler derrière la porte fermée du meuble et provoquer d'importants dégâts sur l'appareil, votre logement ou le sol. Ne fermez pas la paroi du meuble tant que l'appareil n'a pas refroidi complètement.

2.4 Entretien et Nettoyage



AVERTISSEMENT!

Risque de blessure, d'incendie ou de dommages matériels sur l'appareil.

- Avant toute opération d'entretien, éteignez l'appareil et débranchez la fiche de la prise secteur.
- Vérifiez que l'appareil est froid. Les panneaux de verre risquent de se briser.
- Remplacez immédiatement les vitres de la porte si elles sont endommagées. Contactez le service après-vente agréé.
- Soyez prudent lorsque vous retirez la porte de l'appareil. La porte est lourde !
- Nettoyez régulièrement l'appareil afin de maintenir le revêtement en bon état.
- Nettoyez l'appareil avec un chiffon doux humide. Utilisez uniquement des produits de lavage neutres. N'utilisez pas de produits abrasifs, de tampons à récurer, de solvants ni d'objets métalliques.
- Si vous utilisez un spray pour four, suivez les consignes de sécurité figurant sur son emballage.

2.5 Nettoyage par pyrolyse



AVERTISSEMENT!

Risque de blessures, d'incendie, d'émissions chimiques (fumées) en mode pyrolyse.

- Avant d'effectuer un nettoyage par pyrolyse et un préchauffage initial, retirez de la cavité du four :
 - tout résidu alimentaire excessif, déversement et dépôt d'huile ou de graisse.
 - tous les objets amovibles (y compris les grilles, les rails latéraux, etc., fournis avec l'appareil), en particulier les casseroles, poêles, plateaux, ustensiles anti-adhésifs, etc.
- Lisez attentivement toutes les instructions relatives au nettoyage par pyrolyse.
- Tenez les jeunes enfants éloignés de l'appareil lorsque le nettoyage par pyrolyse est en cours. L'appareil devient très chaud et de l'air chaud est libéré des orifices d'aération avant.
- Le nettoyage par pyrolyse est un fonctionnement à haute température qui peut dégager de la fumée provenant des résidus de cuisson et des matériaux de construction. Par conséquent, il est recommandé aux consommateurs de :
 - veillez à assurer une bonne ventilation pendant et après le nettoyage par pyrolyse.
 - veillez à assurer une bonne ventilation pendant et après le préchauffage initial.
- Ne renversez pas ou n'appliquez pas d'eau sur la porte du four pendant et après le nettoyage par pyrolyse pour éviter d'endommager les panneaux de verre.

CONSIGNES DE SÉCURITÉ

- Les fumées dégagées par les fours à pyrolyse / les résidus de cuisson sont décrites comme étant non nocives pour les êtres humains, y compris pour les jeunes ou les personnes à la santé fragile.
- Maintenez les animaux domestiques à l'écart de l'appareil pendant et après le nettoyage par pyrolyse et le préchauffage initial. Les petits animaux de compagnie (en particulier les oiseaux et les reptiles) peuvent être très sensibles aux changements de température et aux fumées émises.
- Les surfaces anti-adhésives des casseroles, des poêles, des plaques, des ustensiles, etc. peuvent être endommagées par le nettoyage par pyrolyse à haute température et peuvent également être source de fumées légèrement nocives.

2.6 Cuisson à la vapeur



AVERTISSEMENT!

Risque de brûlures et de dommages matériels à l'appareil.

- La vapeur qui s'échappe peut provoquer des brûlures :
 - Soyez prudent lors de l'ouverture de la porte de l'appareil lorsque cette fonction est activée. De la vapeur peut s'échapper.
 - Soyez prudent en ouvrant la porte de l'appareil après une cuisson à la vapeur.

2.7 Éclairage interne



AVERTISSEMENT!

Risque d'électrocution !

- Concernant la/les lampe(s) à l'intérieur de ce produit et les lampes de rechange vendues séparément : Ces lampes sont conçues pour résister à des conditions physiques extrêmes dans les appareils électroménagers, telles que la température, les vibrations, l'humidité, ou sont conçues pour signaler des informations sur le statut opérationnel de l'appareil. Elles ne sont pas destinées à être utilisées dans d'autres applications et ne conviennent pas à l'éclairage des pièces d'un logement.
- Ce produit contient une source lumineuse de classe d'efficacité énergétique G.
- Utilisez uniquement des ampoules ayant les mêmes spécifications.

2.8 Service

- Pour réparer l'appareil, contactez le service après-vente agréé.
- Utilisez uniquement des pièces de rechange d'origine.

2.9 Mise au rebut



AVERTISSEMENT!

Risque de blessure ou d'asphyxie.

- Contactez votre service municipal pour obtenir des informations sur la marche à suivre pour mettre l'appareil au rebut.
- Débranchez l'appareil de l'alimentation électrique.
- Coupez le câble d'alimentation au ras de l'appareil et mettez-le au rebut.
- Retirez le dispositif de verrouillage du hublot pour empêcher les jeunes et les animaux de s'enfermer dans l'appareil.

3. DESCRIPTION DE L'APPAREIL

3.1 Vue d'ensemble

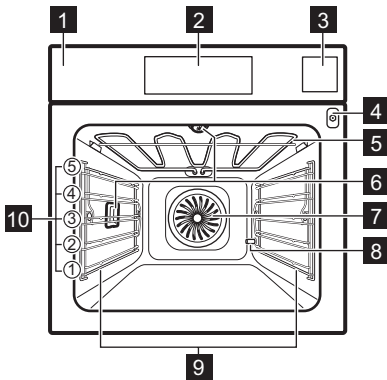

- 1** Bandeau de commande
- 2** Affichage
- 3** Bac à eau
- 4** Prise pour la sonde à viande
- 5** Élément chauffant
- 6** Éclairage
- 7** Chaleur tournante
- 8** Sortie du tuyau de détartrage
- 9** Support de grille, amovible
- 10** Niveaux de la grille

3.2 Accessoires

Grille métallique

Pour les plats de cuisson, les moules à gâteaux, les rôtis.

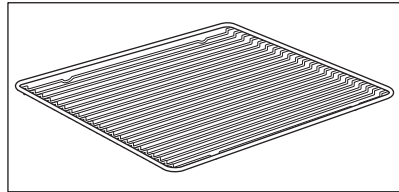

Plateau de cuisson

Pour les gâteaux et biscuits.

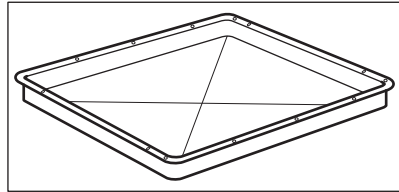

Plat à rôtir

Pour cuire et rôtir ou comme plat pour récupérer la graisse.

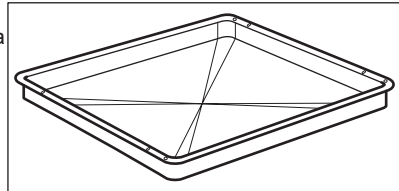

BANDEAU DE COMMANDE

Sonde de cuisson

Pour mesurer la température à l'intérieur des aliments.

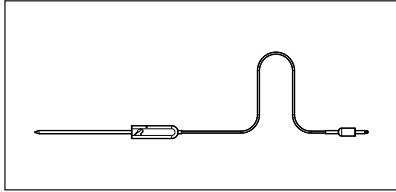

Rails télescopiques

Pour insérer et retirer les plateaux et grilles métalliques plus facilement.

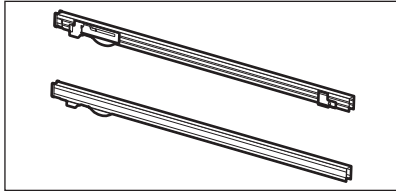

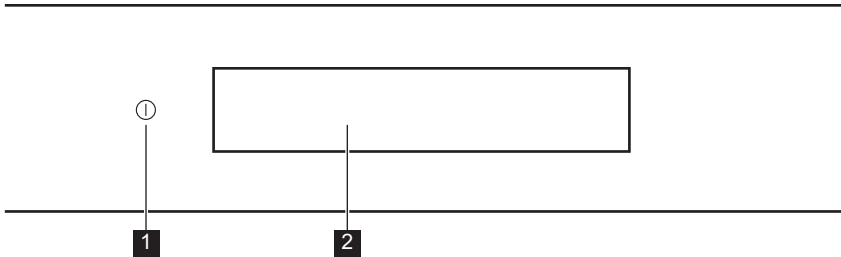

4. BANDEAU DE COMMANDE

4.1 Vue d'ensemble du bandeau de commande









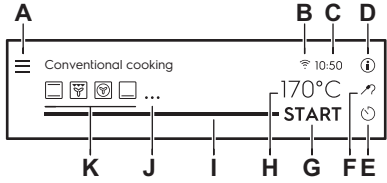



1	Activez / Désactivez	Appuyez et maintenez enfoncé pour allumer et éteindre l'appareil.
2	Affichage	Affiche les réglages actuels de l'appareil.

 Appuyez sur la touche	 Déplacez	 Maintenez la touche
Appuyez sur la surface du bout du doigt.	Faites glisser le bout de votre doigt sur la surface.	Appuyez sur la surface pendant 3 secondes.





4.2 Affichage

 <p>The diagram shows a control panel display with the following elements labeled:</p> <ul style="list-style-type: none"> A: Menu icon (three horizontal lines) B: Wi-Fi icon C: Time display (10:50) D: Information icon (i) E: Minutestart icon (clock with lightning bolt) F: Temperature display (170°C) G: START button H: Progress bar / cursor I: Plus icon (+) J: More options icon (three dots) K: Modes of cooking icons (oven, grill, etc.) 	<p>L'affichage avec le nombre maximal de fonctions réglées.</p> <ul style="list-style-type: none"> A. Menu / Retour B. Wi-Fi (uniquement sur certains modèles) C. Heure actuelle D. Information E. Minuteur F. Sonde de cuisson (uniquement sur certains modèles) G. DEMARRER/ARRETER H. Température I. Barre de progression / Curseur J. Plus K. Modes de cuisson
---	---

Voyants de l'affichage

<p>Indicateurs de base - pour naviguer dans l'affichage.</p>				
<p>OK Pour confirmer la sélection/le réglage.</p>	<p> Pour confirmer la sélection/le réglage ou pour remonter d'un niveau dans le menu.</p>	<p> Pour remonter d'un niveau dans le menu/annuler la dernière action.</p>	<p> Pour activer et désactiver les options.</p>	
<p>Son alarme indicateurs de fonction - lorsque la durée de cuisson programmée s'est écoulée, le signal sonore retentit.</p>				
<p> La fonction est activée.</p>	<p> La fonction est activée. La cuisson s'arrête automatiquement.</p>	<p> Le son alarme est désactivé.</p>		
<p>Voyants du minuteur</p>				
<p> Pour régler la fonction : Départ différé.</p>	<p> Pour annuler le réglage.</p>	<p> Le minuteur démarre dès que vous refermez la porte de l'appareil.</p>	<p> Le minuteur démarre lorsque l'appareil atteint la température programmée.</p>	<p> Le minuteur démarre quand la cuisson commence.</p>

AVANT LA PREMIÈRE UTILISATION

Indicateurs de fonction de la porte	
 Le hublot de l'appareil est verrouillé.	
Wi-Fi voyants - l'appareil peut être connecté au Wi-Fi.	
 Wi-Fi la connexion est activée.	 Wi-Fi la connexion est désactivée.
Télécommande voyant - l'appareil peut être contrôlé à distance.	
 Télécommande est allumé.	



5. AVANT LA PREMIÈRE UTILISATION



AVERTISSEMENT!

Reportez-vous aux chapitres concernant la sécurité.

5.1 Nettoyage initial

		
Étape 1	Étape 2	Étape 3
Retirez tous les accessoires et les supports de grille amovibles de l'appareil.	Nettoyez l'appareil et les accessoires uniquement avec un chiffon en microfibre, de l'eau chaude et un détergent doux.	Placez les accessoires et les supports de grille amovibles dans l'appareil.

5.2 Première connexion

L'affichage indique un message de bienvenue après la première connexion.



Vous devez régler : Langue, Affichage Luminosité, Volume alarme, Dureté de l'eau, Heure actuelle, Connexion Wi-Fi.

5.3 Connexion Wi-Fi

Pour connecter l'appareil, vous avez besoin de :

- Un réseau sans fil avec connexion Internet.
- Un appareil mobile connecté au même réseau sans fil.

AVANT LA PREMIÈRE UTILISATION

Étape 1	Téléchargez l'application mobile My Electrolux Kitchen et suivez les instructions pour les étapes suivantes.
Étape 2	Allumez l'appareil.
Étape 3	Appuyez sur :  . Sélectionnez : Configurations / Connections.
Étape 4	 - faites glisser ou appuyez pour allumer : Wi-Fi.
Étape 5	Choisissez un réseau sans fil avec connexion Internet. Le module sans fil de l'appareil démarre dans les 90 secondes.

Fréquence	WLAN 2,4 Ghz
	2412 - 2484 MHz
Protocoles	IEEE 802.11b DSSS/802.11g/n OFDM
Puissance max.	EIRP < 20 dBm (100 mW)



5.4 Licences du logiciel

Le logiciel de ce produit contient des composants basés sur un logiciel libre et ouvert. Electrolux reconnaît pleinement les contributions du logiciel ouvert et des communautés robotiques au projet de développement.

Pour accéder au code source de ces composants logiciels libres et ouverts dont les conditions de licence doivent être publiées, et pour consulter leurs informations complètes sur le copyright et les conditions de licence applicables, rendez-vous sur : <http://electrolux.opensoftwarerepository.com> (dossier GTM3).

5.5 Préchauffage initial





Préchauffez le four à vide avant de l'utiliser pour la première fois.

Étape 1	Retirez du four les accessoires et les supports de grille amovibles.
Étape 2	Réglez la température maximale pour la fonction :  . Laissez le four fonctionner pendant 1 h.
Étape 3	Réglez la température maximale pour la fonction :  . Laissez le four fonctionner pendant 15 min.
 Une odeur et de la fumée peuvent s'échapper du four durant le préchauffage. Assurez-vous que la pièce est ventilée.	





5.6 Comment régler Dureté de l'eau

Lorsque vous branchez le four à une prise secteur, vous devez sélectionner le degré de dureté de l'eau.

Utilisez le papier réactif ou contactez votre fournisseur d'eau pour contrôler le niveau de dureté de l'eau.

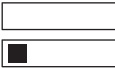
			
Étape 1	Étape 2	Étape 3	Étape 4
Mettez le papier réactif dans l'eau pendant environ 1 seconde. Ne mettez pas le papier réactif sous l'eau du robinet.	Secouez le papier réactif pour éliminer l'excédent d'eau.	Après 1 minute, vérifiez la dureté de l'eau dans le tableau ci-dessous.	Définissez le degré de dureté de l'eau : Menu / Configurations / Configuration / Dureté de l'eau.
<p> Les couleurs du papier réactif continuent de changer. Ne vérifiez pas la dureté de l'eau plus de 1 minute après le test.</p>			
<p>Vous pouvez changer le niveau de dureté de l'eau dans le menu : Configurations / Configuration / Dureté de l'eau.</p>			

Le tableau indique la plage de dureté de l'eau (dH) avec le niveau correspondant de dépôt calcaire et la classification de l'eau. Réglez le niveau de dureté de l'eau en fonction du tableau.

Dureté de l'eau		Papier réactif	Dépôt de calcium (mmol/l)	Dépôt calcaire (mg/l)	Classification de l'eau
Niveau	dH				
1	0 - 7		0 - 1.3	0 - 50	douce
2	8 - 14		1.4 - 2.5	51 - 100	modérément dure
3	15 - 21		2.6 - 3.8	101 - 150	dure
4	≥ 22		≥ 3,9	≥ 151	très dure

Si le niveau de dureté de l'eau du robinet est de 4, remplissez le bac à eau avec de l'eau plate en bouteille.

6. UTILISATION QUOTIDIENNE



AVERTISSEMENT!

Reportez-vous aux chapitres concernant la sécurité.

6.1 Comment régler Modes de cuisson

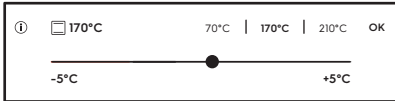
Étape 1	Mettez en fonctionnement le four.
Étape 2	Sélectionnez un mode de cuisson. Les modes de cuisson par défaut s'affichent. Pour voir plus de modes de cuisson, appuyez sur : ● ● ● .
Étape 3	Appuyez sur : °C. Les réglages de la température s'affichent. 
Étape 4	Déplacez votre doigt sur le curseur pour régler la température.
Étape 5	Appuyez sur OK.
Étape 6	Appuyez sur START . Sonde de cuisson - vous pouvez brancher la sonde à tout moment avant ou pendant la cuisson.
STOP - appuyez pour désactiver le mode de cuisson.	
Étape 7	Éteignez le four.

6.2 Comment régler : Mode de cuisson Vapeur

Étape 1	Allumez le four.
Étape 2	Appuyez sur  . Réglez le mode de cuisson vapeur.
Étape 3	Appuyez sur : °C. Les réglages de la température s'affichent.
Étape 4	Réglez la température.
Étape 5	Appuyez sur OK.

UTILISATION QUOTIDIENNE

Étape 6	Appuyez sur le couvercle du bac à eau pour l'ouvrir.
Étape 7	Remplissez le bac à eau d'eau froide jusqu'au niveau maximal (environ 950 ml) jusqu'à ce que le signal sonore retentisse ou que le message s'affiche. Ne remplissez pas le bac à eau au-delà de sa capacité maximale. Il existe un risque de fuite d'eau, de débordement et de dégâts des meubles. <div style="border: 1px solid black; padding: 5px;"><p> AVERTISSEMENT! Utilisez uniquement de l'eau froide du robinet. N'utilisez pas d'eau filtrée (deminéralisée) ou distillée. N'utilisez pas d'autres liquides. Ne versez pas de liquides inflammables ni d'alcool dans le bac à eau.</p></div>
Étape 8	Remplacez le bac à eau dans sa position initiale.
Étape 9	Appuyez sur START . De la vapeur apparaît après environ 2 minutes. Une fois la température définie atteinte, un signal sonore retentit.
Étape 10	Quand le bac à eau est presque vide, le signal sonore retentit. Remplissez le bac à eau. Le signal sonore retentit à la fin du temps de cuisson.
Étape 11	Éteignez le four.
Étape 12	Videz le bac à eau à la fin de la cuisson. Reportez-vous au chapitre « Entretien et nettoyage », Vidange du réservoir.
Étape 13	L'eau résiduelle peut se condenser dans la cavité. Après la cuisson, ouvrez prudemment la porte du four. Lorsque le four a refroidi, séchez la cavité à l'aide d'un chiffon doux.

6.3 Comment régler : Cuisson assistée

Chaque plat apparaissant dans ce sous-menu a une fonction et une température recommandées. Vous pouvez régler le temps et la température.

Pour certains plats, vous pouvez également réaliser la cuisson avec :

- Sonde de cuisson

Le niveau de cuisson du plat :







- Saignant ou Moins
- À point
- Bien cuit ou Plus

Étape 1	Mettez en fonctionnement le four.
Étape 2	Appuyez sur  .









Étape 3	Appuyez sur  . Saisissez : Cuisson assistée.
Étape 4	Choisissez un plat ou un type d'aliment.
Étape 5	Appuyez sur START .

6.4 Modes de cuisson





FONCTIONS STANDARD

Mode de cuisson	Application
 Gril	Pour faire griller des aliments peu épais et du pain.
 Turbo gril	Pour rôtir de gros morceaux de viande ou de volaille avec os sur un seul niveau. Pour gratiner et faire dorer.
 Chaleur tournante	Pour faire cuire sur 3 niveaux en même temps et pour sécher des aliments. Diminuez les températures du four de 20 à 40 °C par rapport à Chauffage Haut/Bas.
 Plats Surgelés	Pour rendre croustillants vos plats préparés, tels que frites, pommes quartiers et nems.
 Chauffage Haut/Bas	Pour cuire et rôtir des aliments sur un seul niveau.
 Fonction Pizza	Pour cuire des pizzas. Pour faire dorer de façon intensive et obtenir un dessous croustillant.
 Chauffage inférieur	Pour cuire des gâteaux avec dessous croustillant et pour stériliser des aliments.

PROGRAMMES SPÉCIAUX

Mode de cuisson	Application
 Stérilisation	Pour faire des conserves de légumes (au vinaigre, etc.).
 Déshydratation	Pour déshydrater des fruits, des légumes et des champignons en tranches.
 Chauffe-plats	Pour préchauffer vos assiettes avant de les servir.
 Décongélation	Pour décongeler des aliments (fruits et légumes). Le temps de décongélation dépend de la quantité et de la grosseur des plats surgelés.
 Gratiner	Pour des plats tels que des lasagnes ou un gratin de pommes de terre. Pour gratiner et faire dorer.
 Cuisson basse température	Pour préparer des rôtis tendres et juteux.
 Maintien au chaud	Pour maintenir les aliments au chaud.
 Chaleur Tournante Humide	Cette fonction est conçue pour économiser de l'énergie en cours de cuisson. Lorsque vous utilisez cette fonction, la température à l'intérieur de la cavité peut différer de la température sélectionnée. La chaleur résiduelle est utilisée. La puissance peut être réduite. Pour plus d'informations, consultez la partie sur les remarques du chapitre « Utilisation quotidienne ». Chaleur Tournante Humide.

FONCTIONS VAPEUR

Mode de cuisson	Application
 Humidité Faible	Cette fonction convient pour la viande, la volaille, les plats au four et les ragoûts. Grâce à sa combinaison de vapeur et de chaleur, la viande conserve une texture tendre et juteuse, ainsi qu'une surface croustillante.
 Réhydratation vapeur	Faire réchauffer des aliments à la vapeur évite que la surface ne se dessèche. La chaleur est diffusée de façon douce et homogène, ce qui permet de conserver les saveurs et arômes des aliments comme s'ils venaient d'être préparés. Vous pouvez utiliser cette fonction pour réchauffer directement des aliments sur une assiette. Vous pouvez réchauffer plusieurs assiettes en même temps sur différents niveaux de grille.
 Cuisson du pain	Utilisez cette fonction pour préparer de très bons pains et petits pains et obtenir un excellent résultat professionnel en matière de croustillant, de couleur et de brillance de la croûte.
 Levée de pâte/pain	Pour accélérer la levée de la pâte. Elle empêche la surface de la pâte de sécher et lui permet de garder toute son élasticité.

6.5 Remarques sur : Chaleur Tournante Humide

Cette fonction était utilisée pour se conformer à la classe d'efficacité énergétique et aux exigences Ecodesign (selon les normes EU 65/2014 et EU 66/2014). Tests conformes à la norme : IEC/EN 60350-1.

La porte du four doit être fermée pendant la cuisson pour que la fonction ne soit pas interrompue et que le four fonctionne avec la plus grande efficacité énergétique possible. Lorsque vous utilisez cette fonction, l'éclairage s'éteint automatiquement au bout de 30 secondes.

Pour consulter les instructions de cuisson, reportez-vous au chapitre « Conseils », Chaleur Tournante Humide. Pour obtenir des recommandations générales sur l'économie d'énergie, reportez-vous au chapitre « Efficacité énergétique », « Économie d'énergie ».



7. FONCTIONS DE L'HORLOGE

7.1 Description des fonctions de l'horloge



Fonctions de l'horloge	Application
Heure de cuisson	Pour définir la durée de la cuisson. Le maximum est de 23 h 59 min.
Conditions de start	Pour programmer quand le minuteur a démarré le décompte.

FONCTIONS DE L'HORLOGE

Fonctions de l'horloge	Application
Fin de l'action	Pour programmer l'action à la fin du décompte du minuteur.
Départ différé	Pour reporter le début et / ou la fin de la cuisson.
Prolongation de la durée	Pour prolonger le temps de cuisson.
Rappel	Pour régler un décompte. Le maximum est de 23 h 59 min. Cette fonction n'a aucun effet sur le fonctionnement de l'appareil.

Conditions de start	Commentaire
-	Le minuteur démarre lorsque vous l'activez.
	Le minuteur démarre dès que vous refermez la porte.
	Le minuteur démarre quand la cuisson commence.
	Le minuteur démarre lorsque l'appareil atteint la température programmée.

7.2 Comment régler : Fonctions de l'horloge

Comment régler l'horloge	
Étape 1	Appuyez sur :  .
Étape 2	Appuyez sur : Configurations / Configuration / Heure actuelle.
Étape 3	Faites glisser le curseur et appuyez pour régler l'horloge. Appuyez sur OK ou  .

Comment régler le temps de cuisson	
Étape 1	Choisissez le mode de cuisson et réglez la température.
Étape 2	Appuyez sur  .

Comment régler le temps de cuisson

Étape 3 Faites glisser le curseur et appuyez pour régler l'horloge. Appuyez sur **OK**. Le minuteur commence son décompte immédiatement.

Comment choisir une option de début / fin de cuisson

Étape 1 Choisissez le mode de cuisson et réglez la température.

Étape 2 Appuyez sur .

Étape 3 Appuyez sur : ● ● ● .

Étape 4 Appuyez sur : Conditions de start / Fin de l'action.

Étape 5 Faites votre choix : Conditions de start / Fin de l'action.

Étape 6 Appuyez sur **OK** ou .

Comment différer le début et la fin de la cuisson

Étape 1 Appuyez sur : .

Étape 2 Faites glisser le curseur et appuyez pour régler l'horloge. Appuyez sur **OK**.

Comment différer le départ sans régler de fin de la cuisson

Étape 1 Réglez le mode de cuisson et la température.

Étape 2 Appuyez sur .

Étape 3 Appuyez sur : ● ● ● .

Étape 4 Appuyez sur : Départ différé.

Étape 5 Choisissez la valeur. Appuyez sur **OK**.

UTILISATION DES ACCESSOIRES

Comment régler du temps supplémentaire

S'il ne reste que 10 % du temps de cuisson et que les aliments ne semblent toujours pas cuits, vous pouvez prolonger le temps de cuisson. Vous pouvez également changer de fonction du four.

Étape 1 Appuyez sur le symbole de temps souhaité pour rallonger le temps de cuisson.

Étape 2 Vous pouvez également sélectionner le mode de cuisson préféré pour le modifier.

Et s'il valait mieux changer le temps supplémentaire ?

Il est possible de réinitialiser le temps supplémentaire.

Étape 1 Appuyez sur : .

Étape 2 Choisissez la valeur sur le curseur ou appuyez sur l'un des symboles de temps préféré pour régler la durée.

Étape 3 Appuyez sur : OK.

Comment modifier les réglages du minuteur

Étape 1 Choisissez la valeur sur le curseur ou appuyez sur la valeur de temps préférée pour modifier la valeur du minuteur.

Étape 2 Appuyez sur OK.

Vous pouvez modifier la durée à tout moment en cours de cuisson.

8. UTILISATION DES ACCESSOIRES



AVERTISSEMENT!

Reportez-vous aux chapitres concernant la sécurité.

8.1 Insertion des accessoires

Une petite indentation sur le dessus apporte plus de sécurité. Les indentations sont également des dispositifs anti-bascule. Le rebord élevé de la grille empêche les ustensiles de cuisine de glisser sur la grille.

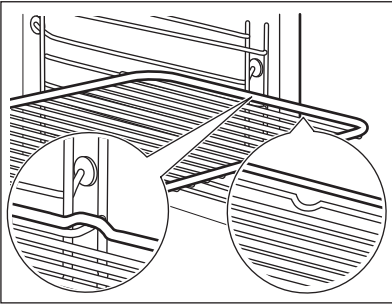
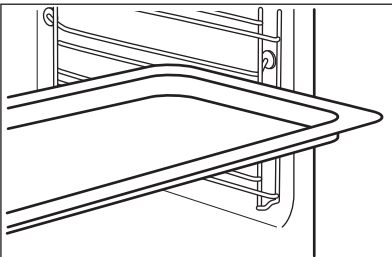
<p>Grille métallique: Poussez la grille entre les barres de guidage des supports de grille.</p>	
<p>Plateau de cuisson / Plat à rôtir: Poussez la plaque entre les rails du support de grille.</p>	

8.2 Sonde de cuisson

Sonde de cuisson - mesure la température à l'intérieur des aliments. Vous pouvez l'utiliser avec tous les modes de cuisson.

Il y a deux températures à régler :	
<p style="text-align: center;">°C</p> <p>Température du four : 120 °C minimum.</p>	<p style="text-align: center;"></p> <p>La température au cœur.</p>



Pour obtenir les meilleurs résultats de cuisson :		
<p>Les ingrédients doivent être à température ambiante.</p>	<p>Ne l'utilisez pas pour des plats liquides.</p>	<p>Pendant la cuisson, l'aliment doit rester dans le plat.</p>

Le four calcule la durée jusqu'à la fin de cuisson approximative. Elle dépend de la quantité d'aliments, de la fonction du four et de la température sélectionnées.

8.3 Comment utiliser : Sonde de cuisson

<p>Étape 1</p>	<p>Mettez en fonctionnement le four.</p>
-----------------------	--

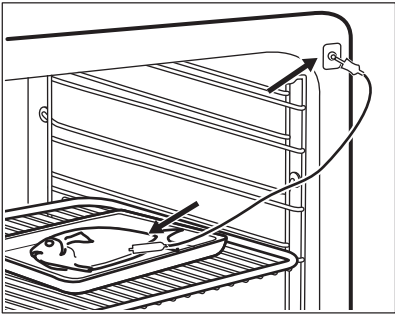
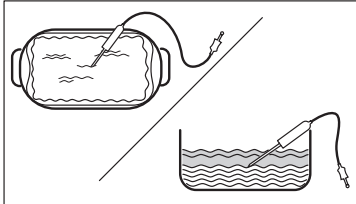
UTILISATION DES ACCESSOIRES



Étape 2	Réglez le mode de cuisson et, si nécessaire, la température du four.	
Étape 3	Insérez : Sonde de cuisson.	
Viande, volaille et poisson	Ragoût	
<p>Insérer la pointe de Sonde de cuisson au centre de la viande ou du poisson, si possible dans la partie la plus épaisse. Assurez-vous qu'au moins 3/4 de Sonde de cuisson est à l'intérieur du plat.</p>	<p>Insérer la pointe de Sonde de cuisson exactement au centre de la cocotte. Sonde de cuisson doit être maintenue en un seul endroit pendant la cuisson. Pour y parvenir, utilisez le rebord du plat de cuisson pour appuyer la poignée en silicone de Sonde de cuisson. La pointe de Sonde de cuisson ne doit pas toucher le fond d'un plat de cuisson.</p>	
		
Étape 4	Branchez Sonde de cuisson dans la prise à l'avant du four. L'affichage indique la température actuelle de : Sonde de cuisson.	
Étape 5	 - appuyez pour régler la température à cœur du capteur.	
Étape 6	<ul style="list-style-type: none"> ● ● ● - appuyez pour définir l'option préférée : • Son alarme - lorsque les aliments atteignent la température à cœur, le signal sonore retentit. • Son et arrêt du four - lorsque les aliments atteignent la température à cœur, le signal sonore retentit et le four s'arrête. • Afficher uniquement la température : la température à cœur actuelle est affichée. 	
Étape 7	Sélectionnez l'option et appuyez sur : OK ou  .	
Étape 8	Appuyez sur START . Lorsque les aliments atteignent la température définie, un signal sonore retentit. Vous pouvez choisir d'arrêter ou de poursuivre la cuisson pour vous assurer que l'aliment est bien cuit.	

Étape 9	Retirez Sonde de cuisson la fiche de la prise et retirez le plat du four.
	 AVERTISSEMENT! Il y a un risque de brûlure car Sonde de cuisson devient chaud. Faites attention en la débranchant et en la retirant de l'aliment.

9. FONCTIONS SUPPLÉMENTAIRES



9.1 Comment enregistrer : Mes programmes

Vous pouvez sauvegarder vos réglages favoris, tels que le mode de cuisson, le temps de cuisson, la température ou la fonction de nettoyage. Vous pouvez sauvegarder 3 réglages favoris.

Étape 1	Allumez l'appareil.
Étape 2	Sélectionnez le réglage préféré.
Étape 3	Appuyez sur :  . Sélectionnez : Mes programmes.
Étape 4	Sélectionnez : Enregistrer les réglages actuels.
Étape 5	Appuyez sur + pour ajouter le réglage à la liste de : Mes programmes. Appuyez sur OK.
<p> - appuyez pour réinitialiser le réglage.</p> <p> - appuyez pour annuler le réglage.</p>	

9.2 Arrêt automatique

Pour des raisons de sécurité, l'appareil s'éteint au bout d'un certain temps si un mode de cuisson est en cours et vous ne modifiez aucun réglage.

 (°C)	 (h)
30 - 115	12.5
120 - 195	8.5
200 - 245	5.5
250 -maximum	3

CONSEILS

L'arrêt automatique ne fonctionne pas avec les fonctions : Eclairage four, Sonde de cuisson, Fin de cuisson, Cuisson basse température.

9.3 Ventilateur de refroidissement

Lorsque l'appareil fonctionne, le ventilateur de refroidissement se met automatiquement en marche pour refroidir les surfaces de l'appareil. Si vous éteignez l'appareil, le ventilateur de refroidissement peut continuer à fonctionner jusqu'à ce que l'appareil refroidisse.

10. CONSEILS

10.1 Recommandations de cuisson



Les températures et temps de cuisson se trouvant dans les tableaux ne sont indiqués qu'à titre indicatif. Ils varient selon les recettes, la qualité et la quantité des ingrédients utilisés.





Votre appareil peut cuire ou rôtir les aliments différemment de l'appareil que vous aviez auparavant. Les conseils ci-dessous contiennent les réglages de température, les temps de cuisson et les positions de grilles recommandés pour des types de plats en particulier.





Si vous ne trouvez pas les réglages appropriés pour une recette spécifique, cherchez-en une qui s'en rapproche.

Pour plus de recommandations de cuisson, consultez les tableaux de cuisson sur notre site Internet. Pour trouver les conseils de cuisson, vérifiez le code produit (numéro PNC) sur la plaque signalétique qui se trouve sur le cadre avant de la cavité de l'appareil.

10.2 Chaleur Tournante Humide



Pour de meilleurs résultats, suivez les suggestions indiquées dans le tableau ci-dessous.

		 (°C)		 (min)
Petits pains su-crés, 16 pièces	Plateau de cuisson ou plat à rôtir	180	2	25 - 35
Gâteau Roulé	Plateau de cuisson ou plat à rôtir	180	2	15 - 25
Poisson entier, 0.2 kg	Plateau de cuisson ou plat à rôtir	180	3	15 - 25
Cookies, 16 pièces	Plateau de cuisson ou plat à rôtir	180	2	20 - 30

		 (°C)		 (min)
Meringues, 24 pièces	Plateau de cuisson ou plat à rôtir	160	2	25 - 35
Muffins, 12 piè- ces	Plateau de cuisson ou plat à rôtir	180	2	20 - 30
Petite pâtisserie salée, 20 pièces	Plateau de cuisson ou plat à rôtir	180	2	20 - 30
Biscuits à pâte sablée, 20 piè- ces	Plateau de cuisson ou plat à rôtir	140	2	15 - 25
Tartelettes, 8 pièces	Plateau de cuisson ou plat à rôtir	180	2	15 - 25

10.3 Chaleur Tournante Humide - accessoires recommandés

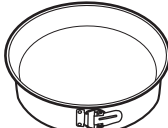
Utilisez les moules et récipients foncés et non réfléchissants. Ils offrent une meilleure absorption de la chaleur que les plats réfléchissants de couleur claire.

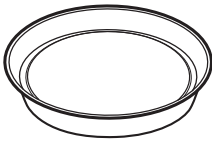
			
Plaque à pizza	Plat de cuisson	Ramequins	Moule pour fond de tarte
Sombre, non réfléchissant Diamètre de 28 cm	Sombre, non réfléchissant Diamètre : 26 cm	Céramique 8 cm de dia- mètre, 5 cm de hauteur	Sombre, non réfléchissant Diamètre de 28 cm





10.4 Tableaux de cuisson pour les instituts de tests

Informations pour les organismes de contrôle





Tests conformes aux normes : EN 60350, IEC 60350.

CONSEILS





Cuisson sur un niveau - cuisson en moule





		 °C	 min	
Génoise allégée	Chaleur tournante	160	45 - 60	2
Génoise allégée	Chauffage Haut/Bas	160	45 - 60	2
Tarte aux pommes, 2 moules Ø20 cm	Chaleur tournante	160	55 - 65	2
Tarte aux pommes, 2 moules Ø20 cm	Chauffage Haut/Bas	180	55 - 65	1
Sablé	Chaleur tournante	140	25 - 35	2
Sablé	Chauffage Haut/Bas	140	25 - 35	2

Cuisson sur un niveau - biscuits
Utilisez le troisième niveau de la grille.

		 °C	 min
Petits gâteaux, 20 par plateau, préchauffer le four à vide	Chaleur tournante	150	20 - 30
Petits gâteaux, 20 par plateau, préchauffer le four à vide	Chauffage Haut/Bas	170	20 - 30





Cuisson sur plusieurs niveaux - biscuits

		 °C	 min	
Sablé	Chaleur tournante	140	25 - 45	2 / 4
Petits gâteaux, 20 par plateau, préchauffer le four à vide	Chaleur tournante	150	25 - 35	1 / 4

		 °C	 min	
Génoise allégée	Chaleur tournante	160	45 - 55	2 / 4
Tarte aux pommes, 1 pain moulé par grille (Ø 20 cm)	Chaleur tournante	160	55 - 65	2 / 4

Gril

Préchauffez le four vide pendant 5 minutes.
Réglez le gril à la température maximale.

		 min	
Pain grillé	Gril	1 - 2	5
Steak de bœuf, tourner à mi-cuisson	Gril	24 - 30	4

11. ENTRETIEN ET NETTOYAGE



AVERTISSEMENT!

Reportez-vous aux chapitres concernant la sécurité.

11.1 Remarques concernant le nettoyage

 Agent nettoyant	Nettoyez l'avant de l'appareil uniquement avec un chiffon en microfibre imbibé d'eau tiède et d'un détergent doux.
	Utilisez une solution de nettoyage pour nettoyer les surfaces métalliques.
	Nettoyez les taches avec un détergent doux.

ENTRETIEN ET NETTOYAGE

 Utilisation quotidienne	Nettoyez la cavité après chaque utilisation. L'accumulation de graisse ou d'autres résidus peut provoquer un incendie.
	Ne conservez pas les aliments dans l'appareil pendant plus de 20 minutes. Séchez la cavité uniquement avec un chiffon en microfibre après chaque utilisation.

 Accessoires	Nettoyez tous les accessoires après chaque utilisation et laissez-les sécher. Utilisez uniquement un chiffon en microfibre avec de l'eau tiède et un détergent doux. Ne lavez pas les accessoires au lave-vaisselle.
	Ne nettoyez pas les accessoires anti-adhésifs avec un produit nettoyant abrasif ou des objets tranchants.

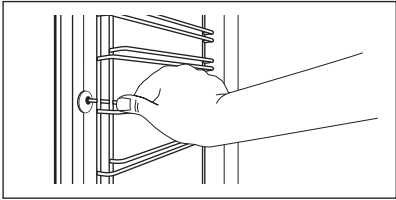

11.2 Comment retirer : Supports de grille

Retirez les supports de grille pour nettoyer le four.

Étape 1	Éteignez le four et attendez qu'il soit froid.	
Étape 2	Tirez avec précaution les supports de grille vers le haut et sortez-les de la prise avant.	
Étape 3	Écartez l'avant du support de grille de la paroi latérale.	
Étape 4	Sortez les supports de la prise arrière.	
Installez les supports de grille dans l'ordre inverse.		

11.3 Comment utiliser : Nettoyage par pyrolyse

Nettoyez le four avec Nettoyage par pyrolyse.

	AVERTISSEMENT! Risque de brûlure.
	ATTENTION! Si un autre appareil est installé dans le même meuble, ne l'utilisez pas en même temps que cette fonction. Vous risqueriez d'endommager le four.

Avant le Nettoyage par pyrolyse :

Éteignez le four et attendez qu'il soit froid.	Retirez les accessoires.	Nettoyez la sole du four et la vitre interne de la porte avec de l'eau tiède, un chiffon doux et un détergent doux.
--	--------------------------	---

Ne remplissez pas le réservoir d'eau pendant le nettoyage. Cela relance le cycle de nettoyage.

Étape 1	Mettez en fonctionnement le four.	
Étape 2	Appuyez sur : Menu / Nettoyage.	
Étape 3	Placez le plateau de cuisson sur le premier niveau pour récupérer l'eau du réservoir. OK - appuyez pour lancer la vidange du réservoir d'eau.	
Étape 4	Lorsque la vidange du réservoir est terminée, retirez le plateau de cuisson et les supports de grille amovibles. Essuyez la cavité du four et la vitre interne de la porte avec un chiffon doux. Appuyez sur : OK.	
Étape 5	Sélectionnez le mode de nettoyage.	
	Option	Mode de nettoyage
	Nettoyage par pyrolyse, rapide	Nettoyage léger
	Nettoyage par pyrolyse, normale	Nettoyage normal
	Nettoyage par pyrolyse, renforcée	Nettoyage complet
		Durée
		1 h
		1 h 30 min
		3 h
<p>ⓘ Lorsque le nettoyage commence, l'éclairage est éteint et le ventilateur de refroidissement fonctionne à une vitesse plus élevée.</p> <p>STOP - appuyez pour interrompre le nettoyage avant qu'il ne soit terminé.</p> <p>N'utilisez pas le four avant que le symbole de verrouillage de la porte ait disparu.</p>		

Une fois le nettoyage terminé :

Éteignez le four et attendez qu'il soit froid.	Nettoyez la cavité avec un chiffon doux.	Retirez les résidus du fond de la cavité.
--	--	---

11.4 Nettoyage conseillé

Lorsque le rappel apparaît, un nettoyage est recommandé.
Utilisez la fonction : Nettoyage par pyrolyse.
Vous pouvez activer et désactiver le rappel dans le menu : Configuration.

11.5 Comment utiliser : Détartrage

Avant de commencer :		
Éteignez le four et attendez qu'il soit froid.	Retirez les accessoires.	Vérifiez que le bac à eau est vide.

Durée de la première partie : environ 100 minutes	
Étape 1	Placez le plat à rôtir sur le premier niveau.
Étape 2	Versez 250 ml d'agent détartrant dans le bac à eau.
Étape 3	Remplissez le bac à eau d'eau jusqu'à atteindre le niveau maximal, qu'un signal sonore retentisse ou qu'un message s'affiche.
Étape 4	Sélectionnez : Menu / . Nettoyage
Étape 5	Activez la fonction et suivez les instructions à l'affichage. La première partie du détartrage commence.
Étape 6	Une fois la première partie terminée, videz le plat à rôtir et réinstallez-le sur le premier niveau.
Durée de la deuxième partie : environ 35 minutes	
Étape 7	Remplissez le bac à eau d'eau jusqu'à atteindre le niveau maximal, qu'un signal sonore retentisse ou qu'un message s'affiche.
Étape 8	Une fois la fonction terminée, retirez le plat à rôtir.
 Lorsque cette fonction est en cours, l'éclairage est éteint.	

Une fois le détartrage terminé :

Éteignez le four.	Lorsque le four a refroidi, séchez la cavité à l'aide d'un chiffon doux.	Laissez la porte du four ouverte et attendez que la cavité soit sèche.
<p>i Si des résidus de calcaire restent dans le four après le détartrage, l'affichage vous invite à répéter la procédure.</p>		

11.6 Rappel de détartrage

Deux rappels vous invitent à détartrer le four. Vous ne pouvez pas désactiver le rappel du détartrage.

Type	Description
Premier rappel	Vous recommande de détartrer le four.
Deuxième rappel	Vous oblige à détartrer le four. Si vous ne détartriez pas le four quand le rappel fort est allumé, les fonctions vapeur sont désactivées.
<p>i Ces rappels s'activent chaque fois que vous éteignez le four.</p>	

11.7 Comment utiliser : Rinçage

Avant de commencer :

Éteignez le four et attendez qu'il soit froid.	Retirez les accessoires.
--	--------------------------

Étape 1	Placez le plat à rôtir sur le premier niveau.
Étape 2	Remplissez le bac à eau avec de l'eau au niveau maximal jusqu'à ce qu'un signal sonore retentisse ou qu'un message s'affiche.
Étape 3	Sélectionnez : Menu / . Nettoyage Rinçage. Durée : environ 30 minutes
Étape 4	Activez la fonction et suivez les instructions à l'affichage.
Étape 5	Une fois la fonction terminée, retirez le plat à rôtir.
<p>i Lorsque cette fonction est en cours, l'éclairage est éteint.</p>	

11.8 Rappel de séchage

Après un mode de cuisson vapeur, l'écran indique de sécher le four.
Appuyez sur OUI pour sécher le four.

11.9 Comment utiliser : Séchage

Utilisez cette fonction après un mode de cuisson vapeur ou un nettoyage vapeur pour sécher la cavité.

Étape 1	Assurez-vous que le four est froid.
Étape 2	Retirez les accessoires.
Étape 3	Sélectionnez le menu : Nettoyage / Séchage.
Étape 4	Suivez les instructions s'affichant.

11.10 Comment utiliser : Vidange du réservoir

Utilisez cette fonction après une cuisson avec un mode de cuisson vapeur pour retirer l'eau résiduelle du bac à eau.

Avant de commencer :	
Éteignez le four et attendez qu'il soit froid.	Retirez les accessoires.

Étape 1	Placez le plat à rôtir sur le premier niveau.
Étape 2	Sélectionnez : Menu / Nettoyage / Vidange du réservoir. Durée : 6 min
Étape 3	Activez la fonction et suivez les instructions à l'affichage.
Étape 4	Une fois la fonction terminée, retirez le plat à rôtir.
 Lorsque cette fonction est en cours, l'éclairage est éteint.	

11.11 Comment démonter et installer : Porte

Vous pouvez retirer la porte ainsi que les panneaux de verre intérieurs pour les nettoyer. Le nombre de vitres diffère selon les modèles.



AVERTISSEMENT!

La porte est lourde.



ATTENTION!

Manipulez soigneusement la vitre, en particulier autour des bords du panneau avant. Le verre peut se briser.

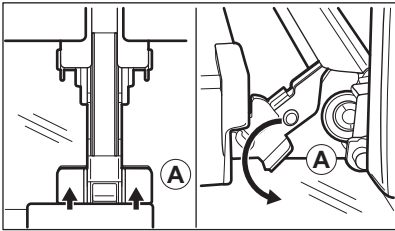
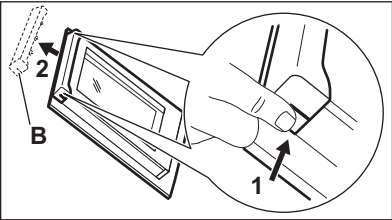
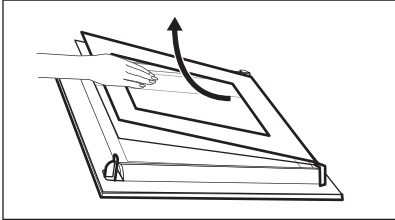
Étape 1	Ouvrez entièrement la porte.	
Étape 2	Soulevez et appuyez sur les leviers de blocage (A) sur les deux charnières de la porte.	
Étape 3	Fermez la porte du four à la première position (à un angle d'environ 70°). Tenez la porte des deux côtés et retirez-la du four en la soulevant. Posez la porte, face extérieure vers le bas, sur un linge doux posé sur une surface stable.	
Étape 4	Tenez la garniture de porte (B) sur le bord supérieur de la porte des deux côtés et poussez vers l'intérieur pour libérer le joint du clip.	
Étape 5	Retirez le cache de la porte en le tirant vers l'avant.	
Étape 6	Saisissez les panneaux de verre de la porte par leur bord supérieur un par un et dégagez-les du guide.	
Étape 7	Nettoyez la vitre à l'eau savonneuse. Essuyez soigneusement la vitre. Ne passez pas les panneaux en verre au lave-vaisselle.	
Étape 8	Après le nettoyage, effectuez les étapes ci-dessus dans le sens inverse.	
Étape 9	Installez d'abord le plus petit des panneaux, puis le plus grand, et terminez par la porte.	

11.12 Comment remplacer : Éclairage



AVERTISSEMENT!

Risque d'électrocution.

L'éclairage peut être chaud.

ENTRETIEN ET NETTOYAGE

Avant de remplacer l'éclairage :

Étape 1	Étape 2	Étape 3
Éteignez le four. Attendez que le four ait refroidi.	Débranchez le four de l'alimentation secteur.	Placez un chiffon au fond de la cavité.

Lampe supérieure

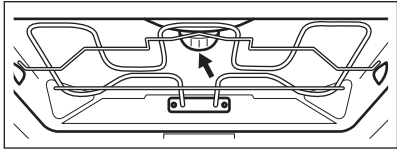
Étape 1	Tournez le diffuseur en verre pour le retirer.	
Étape 2	Retirez l'anneau métallique et nettoyez le couvercle en verre.	
Étape 3	Remplacez l'ampoule par une ampoule adéquate résistant à une température de 300 °C.	
Étape 4	Fixez l'anneau en métal sur le diffuseur en verre et installez-le.	

Lampe latérale

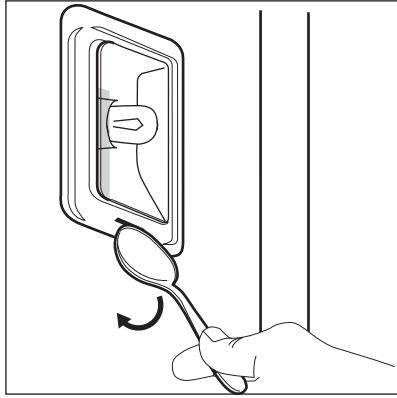
Étape 1	Retirez le support d'étagère gauche pour accéder à l'éclairage.	
Étape 2	Utilisez un objet étroit, émoussé (par ex. une cuillère à café) pour retirer le couvercle en verre.	
Étape 3	Nettoyez le diffuseur en verre.	
Étape 4	Remplacez l'ampoule par une ampoule adéquate résistant à une température de 300 °C.	
Étape 5	Installez le diffuseur en verre.	
Étape 6	Installez le support d'étagère gauche.	

12. DÉPANNAGE



AVERTISSEMENT!

Reportez-vous aux chapitres concernant la sécurité.

12.1 Que faire si...



L'appareil ne s'allume pas ou ne chauffe pas



Cause probable



Solution

L'appareil n'est pas branché à une source d'alimentation électrique ou le branchement est incorrect.

Vérifiez que l'appareil est correctement branché à une source d'alimentation électrique.

L'horloge n'est pas réglée.

Réglez l'horloge, pour plus de détails, reportez-vous au Fonctions de l'horloge chapitre, Comment régler : Fonctions de l'horloge.

La porte n'est pas correctement fermée.

Fermez complètement la porte.

Le fusible a disjoncté.

Vérifiez que le fusible est bien la cause de l'anomalie. Si le problème se reproduit, faites appel à un électricien qualifié.

L'appareil Sécurité enfants s'allume.

Consultez le chapitre « Menu », Sous-menu : Options.



Composants



Description





Solution

L'ampoule est grillée.



Remplacez l'ampoule, pour avoir des détails consultez le chapitre « Entretien et nettoyage », Comment remplacer : Éclairage.



Une coupure de courant arrête toujours la procédure de nettoyage. Répétez le nettoyage s'il est interrompu par une coupure de courant.

 Problèmes de signal Wi-Fi	
 Cause probable	 Solution
Problème avec le signal du réseau Wi-Fi.	Vérifiez que votre appareil mobile est bien connecté au réseau sans fil. Vérifiez votre réseau Wi-Fi et votre routeur. Redémarrez le routeur.
Nouveau routeur installé ou configuration du routeur modifiée.	Pour reconfigurer l'appareil et l'appareil mobile, reportez-vous au chapitre « Avant la première utilisation », Connexion sans fil.
La puissance du signal du réseau sans fil est faible.	Déplacez le routeur aussi près que possible de l'appareil.
Le signal sans fil est perturbé par un autre four à micro-ondes qui se trouve près de l'appareil.	Éteignez le four à micro-ondes. Évitez d'utiliser simultanément le four à micro-ondes et la télécommande de l'appareil. Les micro-ondes perturbent les signaux Wi-Fi.



12.2 Comment gérer : Codes d'erreur

Quand une erreur de logiciel se produit, l'affichage indique un message d'erreur. Cette section présente la liste des problèmes que vous pouvez gérer seul.

 Code et description	 Solution
C2 - la Sonde de cuisson est dans la cavité de l'appareil pendant le Nettoyage par pyrolyse.	Sortez la Sonde de cuisson.
C3 - la porte n'est pas correctement fermée pendant Nettoyage par pyrolyse.	Refermez la porte.
F111 - Sonde de cuisson n'est pas correctement insérée dans la prise.	Bien brancher Sonde de cuisson dans la prise.
F240, F439 - les champs tactiles de l'affichage ne fonctionnent pas correctement.	Nettoyez la surface de l'affichage. Vérifiez que les champs tactiles sont propres.
F601 - il y a un problème avec Wi-Fi le signal (d'alarme)	Vérifiez votre connexion réseau. Reportez-vous au chapitre « Avant la première utilisation », Connexion sans fil.

 Code et description	 Solution
F604 - la première connexion à Wi-Fi a échoué.	Éteignez et rallumez l'appareil, puis réessayez. Reportez-vous au chapitre « Avant la première utilisation », Connexion sans fil.
F908 - le système de l'appareil ne peut pas se connecter au bandeau de commande.	Éteignez puis rallumez l'appareil.

Quand l'un de ces messages d'erreur continue à apparaître sur l'affichage, un sous-système défectueux a peut-être été désactivé. Dans ce cas, vous devez contacter votre revendeur ou un centre de service agréé. Si l'une de ces erreurs se produit, les autres fonctions de l'appareil continuent à fonctionner normalement.

 Code et description	 Solution
F602, F603 - Wi-Fi n'est pas disponible.	Éteignez puis rallumez l'appareil.

12.3 Données de maintenance

Si vous ne trouvez pas de solution au problème, veuillez contacter votre revendeur ou un service après-vente agréé.

Les informations nécessaires au service après-vente figurent sur la plaque signalétique. La plaque signalétique se trouve sur le cadre avant de la cavité de l'appareil. Ne retirez pas la plaque signalétique de la cavité de l'appareil.

Nous vous recommandons d'écrire les informations ici :	
Modèle (Mod.)
Référence produit (PNC)
Numéro de série (SN)

13. RENDEMENT ÉNERGÉTIQUE

13.1 Informations sur le produit et fiche d'information sur le produit conformément aux réglementations européennes sur l'écoconception et l'étiquetage énergétique

Nom du fournisseur	Electrolux
--------------------	------------

RENDEMENT ÉNERGÉTIQUE

Identification du modèle	EOC9P31WX 944032039 KOCAP31WX 944032038	
Indice d'efficacité énergétique	61.2	
Classe d'efficacité énergétique	A++	
Consommation d'énergie avec charge standard, en mode conventionnel	1.09kWh/cycle	
Consommation d'énergie avec charge standard, en mode chaleur tournante	0.52kWh/cycle	
Nombre de cavités	1	
Source de chaleur	Électricité	
Volume	71l	
Type de four	Four encastrable	
Masse	EOC9P31WX	37.0kg
	KOCAP31WX	37.0kg

IEC/EN 60350-1 - Appareils de cuisson domestiques électriques - Partie 1 : Cuisinières, fours, fours à vapeur et grils : Méthodes de mesure des performances.

13.2 Économie d'énergie



Cet appareil est doté de caractéristiques qui vous permettent d'économiser de l'énergie lors de votre cuisine au quotidien.

Assurez-vous que la porte de l'appareil est fermée lorsque l'appareil est en fonctionnement. Évitez d'ouvrir l'appareil trop souvent pendant la cuisson. Nettoyez régulièrement le joint de porte et assurez-vous qu'il est bien en place.

Utilisez des plats en métal pour accroître les économies d'énergie.

Dans la mesure du possible, ne préchauffez pas l'appareil avant la cuisson.

Lorsque vous préparez plusieurs plats à la fois, faites en sorte que les pauses entre les cuissons soient aussi courtes que possible.

Cuisson avec ventilation

Si possible, utilisez les fonctions de cuisson avec la ventilation pour économiser de l'énergie.

Chaleur résiduelle

Si un programme avec Durée est activé et que le temps de cuisson est supérieur à 30 minutes, les éléments chauffants s'éteignent automatiquement plus tôt dans certaines fonctions de l'appareil.

L'éclairage et le ventilateur continuent de fonctionner. Lorsque vous mettez à l'arrêt l'appareil, l'affichage montre la chaleur résiduelle. Vous pouvez utiliser cette chaleur pour le maintien au chaud des aliments.

Si la cuisson doit durer plus de 30 minutes, réduisez la température de l'appareil au minimum 3 à 10 minutes avant la fin de la cuisson. La chaleur résiduelle à l'intérieur de l'appareil poursuivra la cuisson.

Utilisez la chaleur résiduelle pour réchauffer d'autres plats.

Maintien des aliments au chaud

Sélectionnez la température la plus basse possible pour utiliser la chaleur résiduelle et maintenir le repas au chaud. La température ou le voyant de chaleur résiduelle s'affichent.

Cuisson avec l'éclairage éteint

Éteignez l'éclairage en cours de cuisson. Ne l'allumez que lorsque vous en avez besoin.

Chaleur Tournante Humide

Fonction conçue pour économiser de l'énergie en cours de cuisson.

Lorsque vous utilisez cette fonction, l'éclairage s'éteint automatiquement au bout de 30 secondes. Vous pouvez rallumer l'éclairage, mais cela réduira les économies d'énergie.

Mode Veille

Après 2 min, l'affichage passe en mode veille.

14. STRUCTURE DES MENUS

14.1 Menu

Élément du menu		Application
Mes programmes		Indique les réglages favoris.
Cuisson assistée		Indique les programmes automatiques.
Nettoyage		Indique les programmes de nettoyage.
Options		Pour régler l'appareil.
Con-figu-ra-tions	Connections	Pour régler la configuration du réseau.
	Configuration	Pour régler l'appareil.
	Service	Affiche la version et la configuration du logiciel.

14.2 Sous-menu pour : Nettoyage

Sous-menu	Application
Vidange du réservoir	Procédure pour éliminer l'eau résiduelle du bac à eau après avoir utilisé les fonctions de vapeur.
Détartrage	Procédure de nettoyage du tartre dans le circuit du générateur de vapeur.
Rinçage	La procédure de rinçage et de nettoyage du circuit du générateur de vapeur après une utilisation fréquente des fonctions vapeur.
Nettoyage par pyrolyse, rapide	Durée : 1 h.
Nettoyage par pyrolyse, normale	Durée : 1 h 30 min.
Nettoyage par pyrolyse, renforcée	Durée : 3 h.
Nettoyage conseillé	Vous rappelle quand nettoyer le four.

14.3 Sous-menu pour : Options

Sous-menu	Application
Eclairage four	Allume et éteint l'éclairage.
Icône éclairage visible	L'icône représentant une lampe s'affiche.
Sécurité enfants	Empêche l'activation accidentelle de l'appareil. Lorsque l'option est activée, le texte Sécurité enfants s'affiche lorsque vous allumez l'appareil. Pour permettre l'utilisation de l'appareil, choisissez les lettres du code dans l'ordre alphabétique. Lorsque l'option est activée, et l'appareil est éteint, la porte de l'appareil est verrouillée.
Préchauffage rapide	Réduit la durée de préchauffage. L'option n'est disponible que pour certaines fonctions de l'appareil.

14.4 Sous-menu pour : Connexions

Sous-menu	Description
Wi-Fi	Pour activer et désactiver : Wi-Fi.
Télécommande	Pour activer et désactiver la commande à distance. Option visible uniquement après avoir activé : Wi-Fi.
Réseau	Pour vérifier le statut du réseau et la puissance du signal de : Wi-Fi.
Fonctionnement à distance automatique	Pour lancer le fonctionnement à distance automatiquement après avoir appuyé sur DEMARRER. Option visible uniquement après avoir activé : Wi-Fi.
Ignorer Réseau	Pour désactiver le réseau actuel de la connexion automatique avec l'appareil.

14.5 Sous-menu pour : Configuration

Sous-menu	Description
Langue	Définit la langue de l'appareil.
Heure actuelle	Règle l'heure et la date actuelles.
Indication Du Temps	Allume et éteint l'horloge.
Affichage Heure	Change le format de l'affichage de l'heure.
Nettoyage conseillé	Active et désactive le rappel.
Son touches	Active et désactive la tonalité des champs tactiles. Il n'est pas possible de couper la tonalité pour : ①, STOP .
Son alarme/erreur	Active et désactive les tonalités d'alarme.
Volume alarme	Règle le volume des signaux sonores et des tonalités des touches.
Affichage Luminosité	Règle la luminosité de l'affichage.
Dureté de l'eau	Définit la dureté de l'eau.

C'EST SIMPLE !

14.6 Sous-menu pour : Service

Sous-menu	Description
Mode démo	Code d'activation / de désactivation : 2468
License	Informations sur les licences.
Version du logiciel	Informations sur la version logicielle.
Réinitialiser tous les réglages	Restaure les réglages d'usine.
Fermez toutes les fenêtres de dialogue	Restaure tous les messages contextuels aux réglages d'origine.

15. C'EST SIMPLE !

Avant la première utilisation, vous devez régler :

Langue	Affichage Luminosité	Volume alarme	Dureté de l'eau	Heure actuelle
--------	----------------------	---------------	-----------------	----------------





Pour commencer à utiliser l'appareil

Démarrage rapide	Mettez en marche l'appareil et commencez la cuisson avec la durée de la fonction et la température par défaut.	Étape 1	Étape 2	Étape 3
		Maintenez la touche ①.	<input type="checkbox"/> ... - permet de régler la fonction de l'appareil.	Appuyez sur : START .
Arrêt rapide	Éteindre l'appareil à tout moment, quel que soit l'affichage ou le message.	① - appuyer et maintenir enfoncé jusqu'à ce que l'appareil s'éteigne.		

Pour lancer la cuisson



Étape 1	Étape 2	Étape 3	Étape 4	Étape 5	Étape 6
----------------	----------------	----------------	----------------	----------------	----------------

Pour lancer la cuisson



 - appuyer pour allumer l'appareil.	 ... - sélectionnez la fonction.	 - appuyez pour accéder aux réglages de température.	 - déplacez votre doigt sur le curseur pour régler la température.	OK - appuyez pour confirmer.	START - appuyez pour démarrer la cuisson.
---	--	--	--	--	---

Apprenez à cuisiner plus vite



Utilisez les programmes automatiques pour préparer un plat rapidement avec les réglages par défaut :

Cuisson assistée	Étape 1	Étape 2	Étape 3	Étape 4
	Appuyez sur :  .	Appuyez sur :  .	Appuyez sur :  Cuisson assistée.	Choisissez le plat.

Utilisez les fonctions rapides pour régler le temps de cuisson ou changer la fonction de cuisson

Réglages du minuteur rapide Utilisez les réglages du minuteur les plus utilisés en les sélectionnant dans les raccourcis.	Étape 1	Étape 2
	Appuyez sur  .	Appuyez sur la valeur préférée du minuteur.
Assist. Fin 10 % Utilisez la fonction Assist. Fin 10 % pour prolonger la cuisson ou changer la fonction de cuisson lorsqu'il ne reste que 10 % du temps de cuisson.	+1 min +5 min +10 min - appuyez sur le symbole de temps préféré pour rallonger le temps de cuisson.	
	Modification d'une fonction : Appuyez sur la fonction préférée :  ...	

16. EN MATIÈRE DE PROTECTION DE L'ENVIRONNEMENT

Recyclez les matériaux portant le symbole . Déposez les emballages dans les conteneurs prévus à cet effet. Contribuez à la protection de l'environnement et à votre sécurité, recyclez vos produits électriques et électroniques. Ne jetez pas les appareils portant le symbole  avec les ordures ménagères. Emmenez un tel produit dans votre centre local de recyclage ou contactez vos services municipaux.

FR Concerne la France uniquement :



FR

Cet appareil,
ses accessoires
et cordons
se recyclent

REPRISE
À LA LIVRAISON



OU



OU



À DÉPOSER
EN MAGASIN

À DÉPOSER
EN DÉCHÈTERIE



FR



Points de collecte sur www.quefairedemesdechets.fr
Privilégiez la réparation ou le don de votre appareil !

www.electrolux.com/shop



867362694-E-102023

