

▶ L9WSR162C

FR Notice d'utilisation
Lavante-séchante

USER MANUAL



AEG

TABLE DES MATIÈRES

1. INFORMATIONS DE SÉCURITÉ.....	3
2. CONSIGNES DE SÉCURITÉ.....	6
3. DESCRIPTION DE L'APPAREIL.....	9
4. DONNÉES TECHNIQUES.....	9
5. INSTALLATION.....	10
6. ACCESSOIRES.....	15
7. BANDEAU DE COMMANDE.....	16
8. MANETTES ET TOUCHES.....	18
9. PROGRAMMES.....	21
10. AVANT LA PREMIÈRE UTILISATION.....	29
11. RÉGLAGES.....	29
12. UTILISATION QUOTIDIENNE.....	30
13. UTILISATION QUOTIDIENNE - LAVAGE ET SÉCHAGE.....	35
14. UTILISATION QUOTIDIENNE - SÉCHAGE UNIQUEMENT.....	37
15. PELUCHES DANS LES TISSUS.....	38
16. CONSEILS.....	39
17. ENTRETIEN ET NETTOYAGE.....	42
18. DÉPANNAGE.....	50
19. VALEURS DE CONSOMMATION.....	55

POUR DES RÉSULTATS PARFAITS

Merci d'avoir choisi ce produit AEG. Nous l'avons conçu pour vous offrir des performances irréprochables pendant longtemps, avec des technologies innovantes qui simplifient la vie : autant de caractéristiques que vous ne trouverez peut-être pas sur des appareils ordinaires. Veuillez prendre quelques instants pour lire cette notice afin d'utiliser au mieux votre appareil.

Visitez notre site Web pour :



Obtenir des conseils d'utilisation, des brochures, un dépanneur, des informations sur le service et les réparations :

www.aeg.com/support



Enregistrer votre produit pour un meilleur service :

www.registreaeg.com



Acheter des accessoires, des consommables et des pièces de rechange d'origine pour votre appareil :

www.aeg.com/shop

SERVICE ET ASSISTANCE À LA CLIENTÈLE

Utilisez toujours des pièces de rechange d'origine.

Avant de contacter notre centre de service agréé, assurez-vous de disposer des informations suivantes : Modèle, PNC, Numéro de série.

Les informations se trouvent sur la plaque signalétique.

 Avertissement/Mise en garde-Information de sécurité

 Informations générales et conseils

 Informations environnementales

Sous réserve de modifications.

1. **INFORMATIONS DE SÉCURITÉ**

Avant d'installer et d'utiliser cet appareil, lisez soigneusement les instructions fournies. Le fabricant ne pourra être tenu pour responsable des blessures et dégâts résultant d'une mauvaise installation ou utilisation. Conservez toujours les instructions dans un lieu sûr et accessible pour vous y référer ultérieurement.

1.1 **Sécurité des enfants et des personnes vulnérables**



AVERTISSEMENT!

Risque d'asphyxie, de blessure ou d'invalidité permanente.

- Cet appareil peut être utilisé par des enfants âgés d'au moins 8 ans et par des personnes ayant des capacités physiques, sensorielles ou mentales réduites ou dénuées d'expérience ou de connaissance, s'ils sont correctement surveillés ou si des instructions relatives à l'utilisation de l'appareil en toute sécurité leur ont été données et s'ils comprennent les risques encourus.
- Les enfants entre 3 et 8 ans et les personnes ayant un handicap très important et complexe doivent être tenus à l'écart de l'appareil, à moins d'être surveillés en permanence.
- Les enfants de moins de 3 ans doivent être tenus à l'écart de l'appareil, à moins d'être surveillés en permanence.
- Ne laissez pas les enfants jouer avec l'appareil.
- Ne laissez pas les emballages à la portée des enfants et jetez-les convenablement.
- Ne laissez pas les détergents à la portée des enfants.
- Tenez les enfants et les animaux éloignés de l'appareil lorsque la porte est ouverte.

- Si l'appareil est équipé d'un dispositif de sécurité enfants, nous vous recommandons de l'activer.
- Le nettoyage et l'entretien ne doivent pas être effectués par des enfants sans surveillance.

1.2 Sécurité générale

- Ne modifiez pas les caractéristiques de cet appareil.
- Cet appareil est conçu uniquement pour un usage domestique et des situations telles que :
 - dans des cuisines réservées aux employés dans des magasins, bureaux et autres lieux de travail ;
 - pour une utilisation privée, par les clients, dans des hôtels et autres lieux de séjour ;
 - dans les parties communes d'immeubles d'appartements, ou dans les laveries automatiques.
- L'appareil peut être installé de façon autonome ou sous un plan de travail si l'espace disponible le permet.
- L'appareil ne doit pas être installé derrière une porte à serrure, une porte coulissante ni une porte battante dotée d'une charnière du côté opposé à l'appareil qui pourrait empêcher l'ouverture complète de la porte.
- Ne branchez la fiche d'alimentation à la prise de courant qu'à la fin de l'installation. Après l'installation, assurez-vous que la prise est accessible.
- Les orifices d'aération situés à la base ne doivent pas être obstrués par de la moquette, un tapis, ou tout type de revêtement de sol.
- ATTENTION : L'appareil ne doit pas être branché à l'alimentation en utilisant un appareil de connexion externe comme un minuteur, ou branché à un circuit qui est régulièrement activé/désactivé par un fournisseur d'énergie.
- Aérez suffisamment la pièce où est installé l'appareil pour éviter le reflux de gaz provenant d'appareils utilisant d'autres combustibles, y compris les flammes nues.

- L'air rejeté ne doit pas être évacué dans une évacuation utilisée pour les fumées rejetées provenant des appareils brûlant du gaz ou d'autres combustibles.
- La pression de l'eau en service au niveau du point d'entrée en provenance de l'arrivée d'eau doit être comprise entre 0,5 bar (0,05 MPa) et 8 bar (0,8 MPa).
- Respectez la charge maximale de 10 kg (reportez-vous au chapitre « Tableau des programmes »).
- L'appareil doit être raccordé à l'arrivée d'eau à l'aide des tuyaux neufs fournis, ou d'autres tuyaux neufs fournis par le service après-vente agréé.
- N'utilisez pas de tuyaux provenant d'anciens appareils.
- Si le câble d'alimentation est endommagé, il doit être remplacé par le fabricant, un service de maintenance agréé ou un technicien qualifié afin d'éviter tout danger lié à l'électricité.
- Retirez les peluches ou morceaux d'emballage accumulés autour de l'appareil.
- N'utilisez jamais l'appareil sans filtres. Nettoyez le filtre à peluches avant ou après chaque utilisation.
- Il convient que les articles qui ont été salis avec des substances telles que des légumes, de l'huile de cuisson, de l'acétone, de l'alcool, de l'essence, du kérosène, des détachants, de la térébenthine, de la cire et des substances pour retirer la cire soient lavés séparément avec une quantité supplémentaire de détergent avant d'être séchés dans la lavante-séchante.
- N'utilisez pas l'appareil si certains articles ont été salis par des produits chimiques industriels.
- N'introduisez pas de linge sec non lavé dans le sèche-linge.
- Il convient que les articles comme le caoutchouc mousse (mousse de latex), les bonnets de douche, les textiles étanches, les articles doublés de caoutchouc et les vêtements ou les oreillers comprenant des

parties en caoutchouc mousse ne soient pas séchés dans la lavante-séchante.

- Les assouplissants ou autres produits similaires doivent être utilisés conformément aux instructions de leur fabricant.
- Retirez des vêtements tous les objets pouvant provoquer un incendie comme les briquets ou les allumettes.
- N'arrêtez jamais la lavante-séchante avant la fin du cycle de séchage à moins de sortir immédiatement tout le linge et de le déplier séparément pour dissiper la chaleur résiduelle.
- Le cycle de séchage de la lavante-séchante se termine par une phase sans chauffage (cycle de refroidissement) pour que le linge atteigne une température plus basse qui lui évitera de subir des dommages.
- Ne pulvérisez pas d'eau ni de vapeur à haute pression pour nettoyer l'appareil.
- Nettoyez l'appareil avec un chiffon humide. Utilisez uniquement des produits de lavage neutres. N'utilisez pas de produits abrasifs, de tampons à récurer, de solvants ni d'objets métalliques.
- Avant toute opération d'entretien, éteignez l'appareil et débranchez la fiche de la prise secteur.

2. CONSIGNES DE SÉCURITÉ

2.1 Installation



L'installation doit être conforme aux réglementations nationales en vigueur.

- Suivez scrupuleusement les instructions d'installation fournies avec l'appareil.
- N'installez pas l'appareil ou ne l'utilisez pas dans un endroit où la température peut être inférieure à 5 °C ou supérieure à 35 °C.
- Déplacez toujours l'appareil en position verticale.
- Pour vérifier que le compresseur fonctionne bien, attendez 6 heures après l'installation avant d'utiliser l'appareil.
- Assurez-vous que de l'air circule entre l'appareil et le sol.
- Retirez l'intégralité de l'emballage et les boulons de transport.
- L'appareil doit être installé sur un sol plat, stable, résistant à la chaleur et propre.
- Conservez les boulons de transport en lieu sûr. Si l'appareil doit être de nouveau déplacé, les boulons doivent être réutilisés pour maintenir le

tambour en place et éviter tout dégât interne.

- Soyez toujours vigilants lorsque vous déplacez l'appareil car il est lourd. Utilisez toujours des gants de sécurité et des chaussures fermées.
- N'installez pas et ne branchez pas un appareil endommagé.
- N'installez pas l'appareil dans un endroit où il ne pourrait pas être complètement ouvert.
- Réglez les pieds pour laisser un espace suffisant entre l'appareil et le sol.
- Une fois l'appareil installé à son emplacement permanent, vérifiez qu'il est bien de niveau à l'aide d'un niveau à bulle. S'il n'est pas de niveau, réglez les pieds jusqu'à ce qu'il le soit.

2.2 Branchement électrique



AVERTISSEMENT!

Risque d'incendie ou d'électrocution.

- L'appareil doit être relié à la terre.
- Utilisez toujours une prise de courant de sécurité correctement installée.
- N'utilisez pas d'adaptateurs multiprise et de rallonges.
- Ne tirez pas sur le câble secteur pour débrancher l'appareil. Tirez toujours sur la fiche de la prise secteur.
- Ne touchez jamais le câble d'alimentation ni la fiche avec des mains mouillées.

2.3 Raccordement à l'arrivée d'eau

- Veillez à ne pas endommager les tuyaux de circulation d'eau.
- Avant d'installer des tuyaux neufs, des tuyaux n'ayant pas servi depuis longtemps, lorsqu'une réparation a été effectuée ou qu'un nouveau dispositif a été installé (compteurs d'eau, etc.), laissez l'eau s'écouler jusqu'à ce qu'elle soit parfaitement propre et claire.
- Pendant et après la première utilisation de l'appareil, vérifiez qu'aucune fuite n'est visible.

2.4 Utilisation



AVERTISSEMENT!

Risque de blessure, de choc électrique, d'incendie, de brûlures ou de dommage matériel à l'appareil.

- Ne placez pas de produits inflammables ou d'éléments imbibés de produits inflammables à l'intérieur ou à proximité de l'appareil, ni sur celui-ci.
- Ne touchez pas la vitre du hublot pendant le déroulement d'un programme. La vitre peut être chaude.
- Ne séchez pas d'articles endommagés (déchirés, effilochés) contenant un rembourrage ou un garnissage.
- Si le linge a été lavé avec un détachant, effectuez un cycle de rinçage supplémentaire avant de lancer le cycle de séchage.
- Veillez à retirer tout objet métallique du linge.
- Séchez uniquement les textiles adaptés au séchage dans un sèche-linge. Suivez les instructions de lavage figurant sur l'étiquette des textiles.
- Ne montez pas sur la porte ouverte de l'appareil et ne vous asseyez pas dessus.
- N'introduisez pas de linge non essoré dans l'appareil.
- Évitez tout contact d'éléments chauds avec les parties en plastique de l'appareil.
- Retirez la boule de lavage (si vous en utilisez une) avant de lancer un programme de séchage.
- N'utilisez pas de boule de lavage si vous réglez un programme non-stop (séchage enchaîné).

2.5 Éclairage intérieur



AVERTISSEMENT!

Risque de blessure.

- Concernant la/les lampe(s) à l'intérieur de ce produit et les lampes de rechange vendues séparément : Ces lampes sont conçues pour

résister à des conditions physiques extrêmes dans les appareils électroménagers, telles que la température, les vibrations, l'humidité, ou sont conçues pour signaler des informations sur le statut opérationnel de l'appareil. Elles ne sont pas destinées à être utilisées dans d'autres applications et ne conviennent pas à l'éclairage des pièces d'un logement.

- Pour remplacer l'éclairage intérieur, contactez le service après-vente agréé.

2.6 Compresseur



AVERTISSEMENT!

Risque d'endommagement de l'appareil.

- Le compresseur de cette lavante-séchante et son circuit sont remplis d'un agent spécial ne contenant pas d'hydrochlorofluorocarbures. Ce circuit doit rester hermétique. Tout endommagement du circuit peut entraîner une fuite.

2.7 Service

- Pour réparer l'appareil, contactez un service après-vente agréé. Utilisez exclusivement des pièces d'origine.
- Veuillez noter qu'une autoréparation ou une réparation non professionnelle peuvent avoir des conséquences sur la sécurité et annuler la garantie.
- Les pièces de rechange suivantes seront disponibles pendant 10 ans après l'arrêt du modèle : moteur et balais de moteur, transmission entre

le moteur et le tambour, pompes, amortisseurs et ressorts, tambour de lavage, support de tambour et roulements à billes correspondants, éléments chauffants, dont thermopompes, canalisations et équipements correspondants dont tuyaux, valves, filtres et électrovannes (aquastops), cartes de circuits imprimés, affichages électroniques, pressostats, thermostats et capteurs, logiciel et firmware dont logiciel de réinitialisation, porte, charnière et joints de porte, autres joints, ensemble de verrouillage de porte, périphériques en plastique tels que distributeurs de détergent. Veuillez noter que certaines de ces pièces de rechange ne sont disponibles qu'auprès de réparateurs professionnels et que toutes les pièces de rechange ne sont pas adaptées à tous les modèles.

2.8 Mise au rebut

- Débranchez l'appareil de l'alimentation électrique et de l'arrivée d'eau.
- Coupez le câble d'alimentation au ras de l'appareil et mettez-le au rebut.
- Retirez le dispositif de verrouillage du hublot pour empêcher les enfants et les animaux de s'enfermer dans le tambour.
- Jetez l'appareil en vous conformant aux exigences locales relatives à la mise au rebut des Déchets d'équipements électriques et électroniques (DEEE).

3. DESCRIPTION DE L'APPAREIL

3.1 Vue d'ensemble de l'appareil

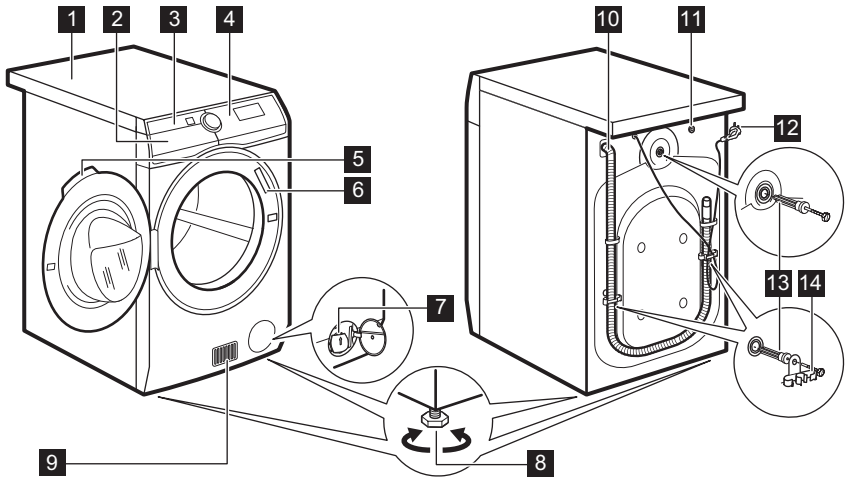

- | | |
|---|-------------------------------------|
| 1 Plan de travail | 9 Fentes d'aération |
| 2 Distributeur de produit de lavage | 10 Tuyau de vidange de l'eau |
| 3 Filtre(s) à air | 11 Vanne d'arrivée d'eau |
| 4 Bandeau de commande | 12 Câble d'alimentation |
| 5 Poignée d'ouverture du hublot | 13 Boulons de transport |
| 6 Plaque signalétique | 14 Support du tuyau |
| 7 Filtre de la pompe de vidange | |
| 8 Pieds pour la mise de niveau de l'appareil | |

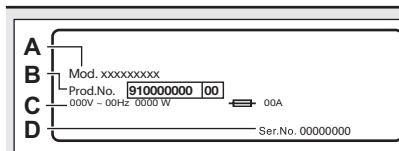

La plaque signalétique **6** indique le nom du modèle (A), le numéro de produit (B), les valeurs électriques nominales (C) et le numéro de série (D).

4. DONNÉES TECHNIQUES

Dimensions

Largeur / Hauteur / Profondeur totale

60.0 cm /87.0 cm /66.0 cm

Branchement électrique	Tension	230 V
	Puissance totale	2200 W
	Fusible	10 A
	Fréquence	50 Hz
Niveau de protection contre l'infiltration de particules solides et d'humidité assuré par le couvercle de protection, excepté là où l'équipement basse tension ne dispose d'aucune protection contre l'humidité		IPX4
Arrivée d'eau ¹⁾		Eau froide
Pression de l'arrivée d'eau	Minimum	0,5 bar (0,05 MPa)
	Maximum	8 bar (0,8 MPa)
Température ambiante	Minimum	5 °C
	Maximum	35 °C
Charge de lavage maximale	Coton	10 kg
	Synthétiques	4 kg
	Laine	1.5 kg
Charge de séchage maximale	Coton	6 kg
	Synthétiques	4 kg
	Laine	1 kg
Vitesse d'essorage	Vitesse d'essorage maximale	1551 tr/min
Ce produit contient du gaz fluoré HFC - R134a/GWP1430 0,14 kg hermétiquement scellé.		

¹⁾ Raccordez le tuyau d'arrivée d'eau à un robinet fileté 3/4" .

5. INSTALLATION



AVERTISSEMENT!

Reportez-vous aux chapitres concernant la sécurité.



AVERTISSEMENT!

Après avoir posé l'appareil paroi arrière vers le sol, **attendez environ 6 heures avant de l'utiliser**. Cette période est nécessaire pour permettre au compresseur de fonctionner correctement.

5.1 Déballage



AVERTISSEMENT!

Retirez l'intégralité de l'emballage et les boulons de transport avant d'installer l'appareil.



AVERTISSEMENT!

Servez-vous de gants.

1. Retirez le film externe. Si nécessaire, utilisez un cutter.

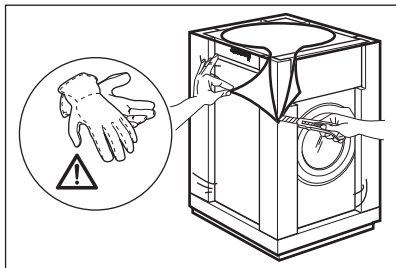

2. Retirez la partie supérieure en carton et tous les matériaux d'emballage en polystyrène.

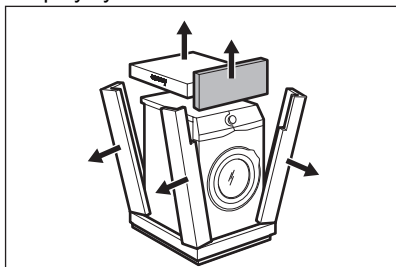

3. Retirez le film interne.

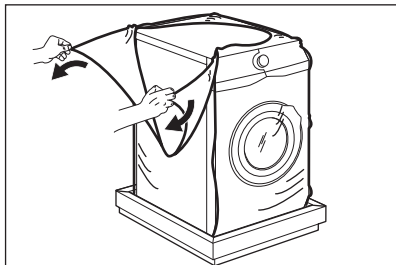

4. Ouvrez le hublot et retirez la cale en polystyrène du joint du hublot, ainsi que tous les articles présents dans le tambour.

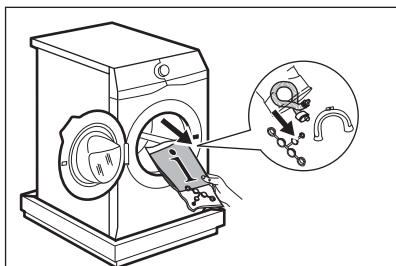

5. Couchez doucement l'appareil sur le dos.
6. Placez le bloc en polystyrène de l'avant au sol, sous l'appareil.



Assurez-vous de ne pas endommager les tuyaux.

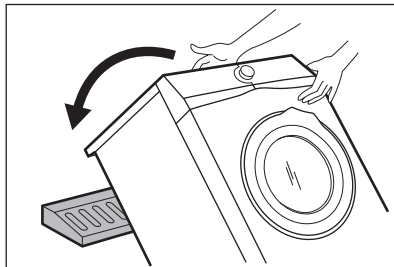

7. Retirez la protection en polystyrène en bas de l'appareil.

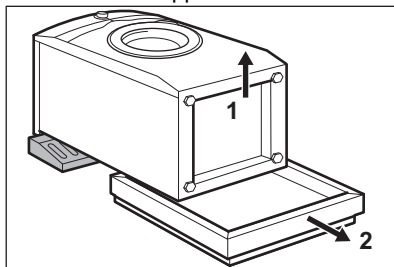

8. Remettez l'appareil en position verticale.

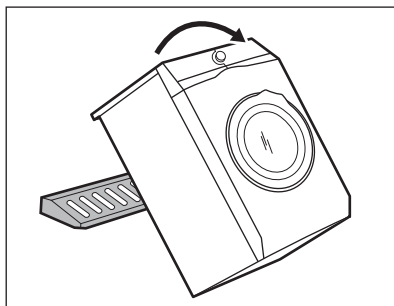

9. Retirez le câble d'alimentation électrique et le tuyau de vidange de leurs supports.



Il est possible de voir de l'eau s'écouler du tuyau d'évacuation. Cette eau provient des tests effectués sur l'appareil en usine.

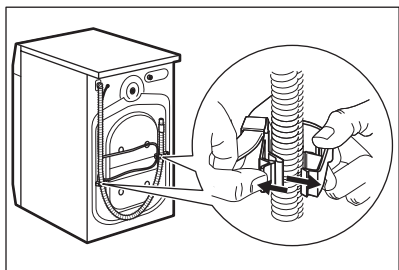

10. Dévissez les trois boulons à l'aide de la clé fournie avec l'appareil.

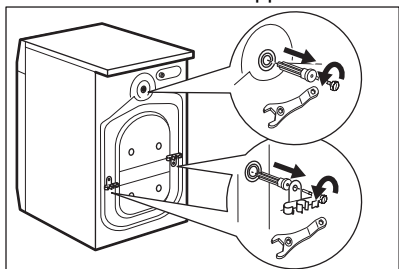

11. Retirez les entretoises en plastique.
12. Placez les caches en plastique, fournis dans le sachet du manuel d'utilisation, dans les trous.

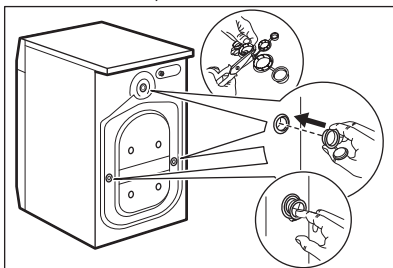

i Nous vous recommandons de conserver l'emballage et les boulons de transport en vue d'un éventuel déplacement de l'appareil.

5.2 Installation sous un plan de travail

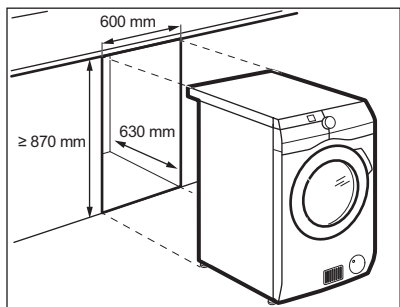

L'appareil peut être installé de façon autonome ou sous un plan de travail de cuisine si un espace correct est disponible (voir schéma).



ATTENTION!

N'installez pas l'appareil dans un renforcement clos ! Assurez-vous que de l'air circule entre le bas de l'appareil et le meuble.



ATTENTION!

Pour assurer une circulation d'air optimale sous l'appareil, n'installez pas les isolants acoustiques (si fournis).

5.3 Positionnement et mise de niveau

1. Placez l'appareil sur un sol plat et dur.



Assurez-vous que la circulation de l'air sous l'appareil n'est pas entravée par des tapis. Veillez à ce que l'appareil ne touche pas le mur ni d'autres éléments.

2. Desserrez ou serrez les pieds jusqu'à ce que l'appareil soit de niveau.

**AVERTISSEMENT!**

Ne placez ni carton, ni bois, ni autre matériau sous les pieds de l'appareil pour le mettre de niveau.

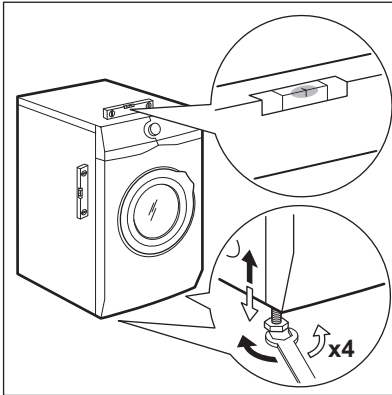

L'appareil doit être de niveau et stable.



Une mise de niveau correcte évite les vibrations, le bruit ou des déplacements de l'appareil au cours de son fonctionnement.

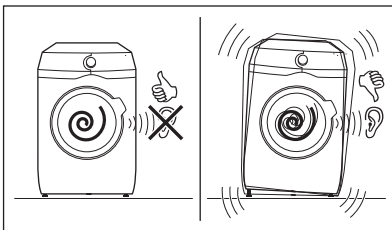

Lorsque l'appareil est installé sur un socle, utilisez l'accessoire indiqué dans le chapitre « Accessoires ». Lisez attentivement les notices fournies avec l'appareil et avec l'accessoire.

**5.4 Tuyau d'arrivée d'eau**

1. Raccordez le tuyau d'arrivée d'eau à l'arrière de l'appareil.
2. Placez-le vers la droite ou la gauche, en fonction de la position de votre robinet d'eau.

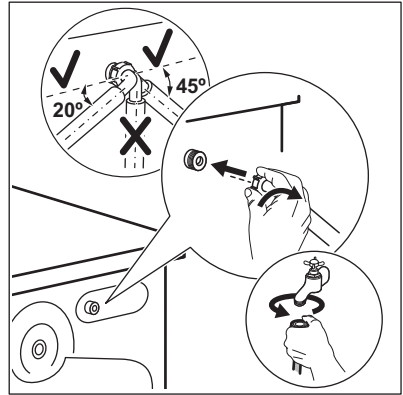

Assurez-vous que le tuyau d'arrivée d'eau n'est pas en position verticale.

3. Si nécessaire, desserrez la bague de serrage pour bien le positionner.
4. Raccordez le tuyau d'arrivée d'eau à un robinet d'eau froide fileté (3/4 pouce).

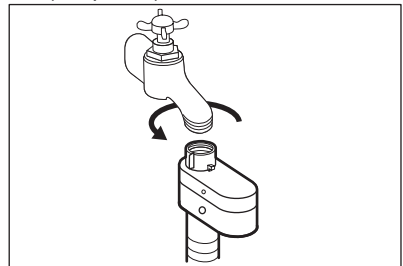
**ATTENTION!**

Assurez-vous que les raccords ne fuient pas.



N'utilisez pas de rallonge si le tuyau d'alimentation est trop court. Contactez le service après-vente pour remplacer le tuyau d'alimentation.

5.5 Dispositif d'arrêt de l'eau

Le tuyau d'arrivée d'eau est équipé d'un dispositif de protection contre les dégâts des eaux. Si le tuyau devait se détériorer à cause d'une usure naturelle, ce dispositif bloquerait l'arrivée d'eau à l'appareil.

La partie rouge dans la fenêtre « A » témoigne de ce dysfonctionnement.

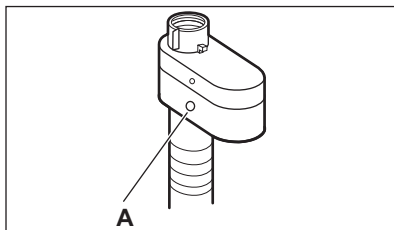

Dans ce cas, fermez le robinet d'arrivée d'eau et contactez le service après-vente agréé pour faire remplacer le tuyau.

5.6 Vidange de l'eau

Le tuyau de vidange doit être installé à une hauteur du sol comprise entre 60 et 100 cm.

- i** La longueur maximale du tuyau de vidange est de 400 cm. Contactez le service après-vente agréé pour obtenir d'autres longueurs de tuyaux de vidange et des rallonges.

Il est possible de raccorder le tuyau de vidange de différentes façons :

1. Formez un U avec le tuyau de vidange et placez-le autour du guide de tuyau en plastique.

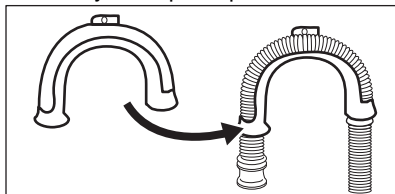

2. **Sur le bord d'un évier** : attachez le guide au robinet d'eau ou au mur.

- i** Veillez à ce que le guide de tuyau en plastique ne puisse pas se déplacer lors de la vidange de l'appareil.

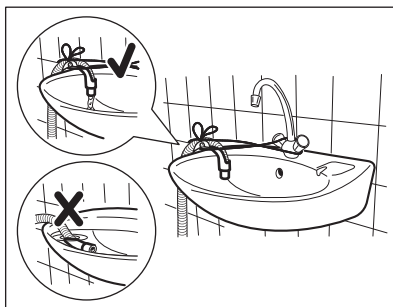

- i** Vérifiez que l'extrémité du tuyau de vidange n'est pas plongée dans l'eau. Il pourrait y avoir un reflux d'eau sale dans l'appareil.

3. **À une conduite fixe dotée d'une ventilation spéciale** : insérez directement le tuyau dans la conduite d'évacuation. Reportez-vous à l'illustration.

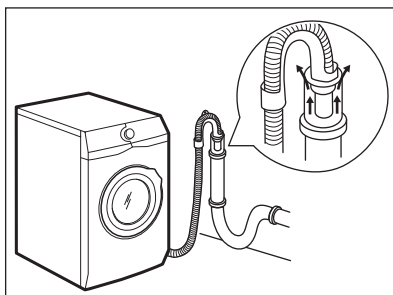

- i** L'extrémité du tuyau de vidange doit être ventilée en permanence, c'est-à-dire que le diamètre interne du conduit d'évacuation (minimum 38 mm - min. 1,5 po) doit être supérieur au diamètre externe du tuyau de vidange.

4. Si l'extrémité du tuyau de vidange ressemble à l'image, vous pouvez l'insérer directement dans la conduite fixe.

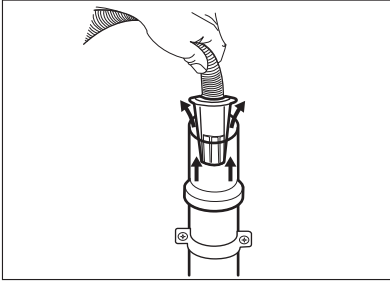

5. **Sans le guide de tuyau en plastique, vers un siphon d'évier** - Placez le tuyau de vidange dans le siphon et fixez-le avec une attache. Reportez-vous à l'illustration.

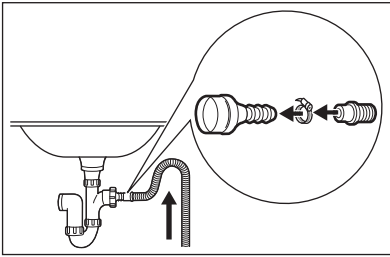

i Veillez à ce que le tuyau de vidange fasse une boucle afin d'éviter que des particules passent de l'évier à l'appareil.

6. Placez le tuyau **directement dans une conduite de vidange murale intégrée** et serrez-le avec une attache.

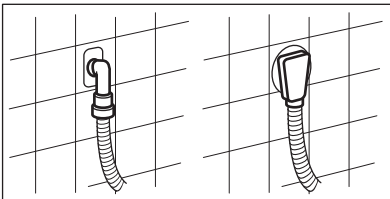

6. ACCESSOIRES

6.1 Disponible sur www.aeg.com/shop ou chez un revendeur agréé

Lisez attentivement la notice fournie avec l'accessoire.

5.7 Raccordement électrique

À la fin de l'installation, vous pouvez brancher la fiche électrique à la prise secteur.

La plaque signalétique et le chapitre « Données techniques » indiquent les valeurs électriques nominales nécessaires. Assurez-vous qu'elles sont compatibles avec l'alimentation secteur.

Vérifiez que l'installation électrique de l'habitation peut supporter l'intensité absorbée par l'appareil, compte tenu des autres appareils électriques branchés.

Branchez l'appareil sur une prise reliée à la terre.

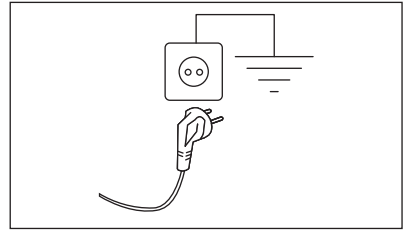

Une fois l'appareil installé, assurez-vous que le câble d'alimentation est facilement accessible.

Si une intervention électrique est nécessaire pour installer cet appareil, contactez notre service après-vente agréé.

Le fabricant décline toute responsabilité en cas de dommage ou blessure résultant du non-respect des consignes de sécurité mentionnées ci-dessus.

i Seuls les accessoires appropriés et agréés par AEG peuvent répondre aux normes de sécurité de l'appareil. Si les pièces ne sont pas agréées, toute réclamation sera refusée.

6.2 Kit de plaques de fixation

Si vous installez l'appareil sur un socle qui n'est pas un accessoire fourni par AEG, stabilisez l'appareil à l'aide des plaques de fixation.

Lisez attentivement la notice fournie avec l'accessoire.

7. BANDEAU DE COMMANDE

7.1 Description du bandeau de commande

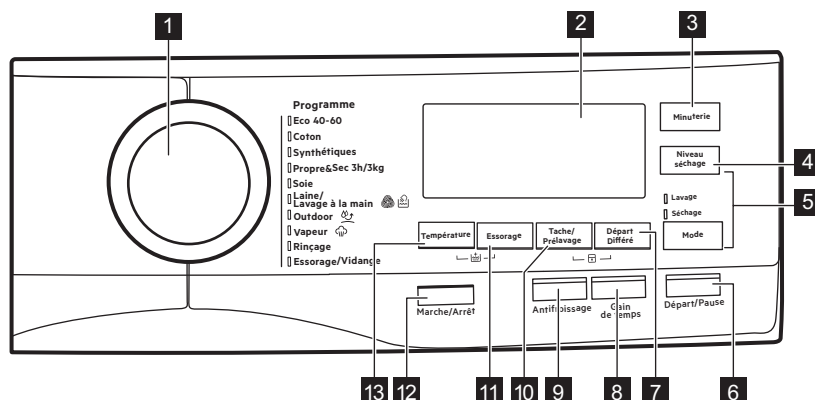





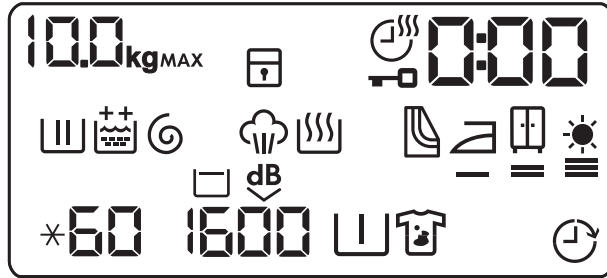

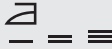

- | | |
|--|---|
| <p>1 Sélecteur de programme</p> <p>2 Affichage</p> <p>3 Touche de réglage de la durée de séchage (Minuterie)</p> <p>4 Touche de réglage du degré de séchage (Niveau séchage)</p> <p>5 Touche de mode lavage et séchage (Mode)</p> <ul style="list-style-type: none"> • Lavage • Séchage <p>6 Touche Départ/Pause (Départ/ Pause)</p> | <p>7 Touche Départ différé (Départ Différé)</p> <p>8 Touche Gain de temps (Gain de temps)</p> <p>9 Touche Anti-froissage (Antifroissage)</p> <p>10 Touche Taches/Prélavage (Tache/ Prélavage)</p> <p>11 Touche Réduction d'essorage (Essorage)</p> <p>12 Touche Marche/Arrêt (Marche/Arrêt)</p> <p>13 Touche Température (Température)</p> |
|--|---|

7.2 Affichage



	Voyant de Charge maximale. Le voyant kg clignote lors de l'estimation de la charge de linge (consultez le paragraphe « Détection de la charge PROSENSE »).
MAX	Voyant Charge maximale. Il clignote lorsque la charge de linge dépasse la charge maximale prévue pour le programme sélectionné.
	Voyant Sécurité enfants.
	Voyant Temps de séchage.
	Voyant Porte verrouillée.
	L'indicateur digital peut afficher : <ul style="list-style-type: none"> la durée du programme (2:40 par ex. phase de lavage et/ou de séchage), le départ différé (par ex., 30' ou 2h), la fin du cycle (0), un code d'alarme (par ex. E20).
	Voyant Phase de lavage : il clignote au cours des phases de prélavage et de lavage.
	Voyant Phase de rinçage. Il clignote durant la phase de rinçage.
	L'option permanente Rinçage plus : <ul style="list-style-type: none"> - un rinçage supplémentaire. - deux rinçages supplémentaires.
	Voyant des phases d'essorage et de vidange. Il clignote au cours des phases d'essorage et de vidange.
	Voyant de phase Vapeur.
	Voyant de phase de séchage.

	Voyant de nettoyage des filtres à air.
	Voyant Prêt à repasser.
	Voyant Prêt à ranger.
	Voyant Séchage +.
*60	Voyant de température. Le voyant * apparaît lorsque vous sélectionnez un lavage à froid.
1600	Voyant de vitesse d'essorage.
	Voyant Arrêt cuve pleine.
	Voyant Extra silence.
	Voyant Prélavage.
	Voyant Détachage.
	Voyant Démarrage retardé.

8. MANETTES ET TOUCHES

8.1 Marche/Arrêt

Appuyez sur cette touche pendant quelques secondes pour allumer et éteindre l'appareil. Deux différents signaux sonores retentissent lorsque vous allumez ou éteignez l'appareil.

La fonction Veille éteint automatiquement l'appareil pour réduire la consommation d'énergie. Par conséquent, dans certains cas, il se peut que vous deviez le rallumer.

Pour plus de détails, reportez-vous au paragraphe « Veille » du chapitre « Utilisation quotidienne ».

8.2 Introduction



Les options/fonctions ne sont pas compatibles avec tous les programmes de lavage. Vérifiez la compatibilité entre les options/fonctions et les programmes de lavage dans le « Tableau des programmes ». Une option/fonction peut en exclure une autre. Dans ce cas, l'appareil ne vous permet pas de sélectionner les options/fonctions incompatibles. Veillez à ce que l'écran et les touches soient toujours propres et secs.

8.3 Température

Lorsque vous sélectionnez un programme de lavage, l'appareil propose automatiquement une température par défaut.

Appuyez à plusieurs reprises sur cette touche jusqu'à ce que la température souhaitée s'affiche.

Lorsque **X** et **-** s'affichent, l'appareil ne chauffe pas l'eau.

8.4 Essorage

Lorsque vous sélectionnez un programme, l'appareil règle automatiquement la vitesse d'essorage maximale.

Appuyez à plusieurs reprises sur cette touche pour :

- **Diminuer la vitesse d'essorage.**

i Seules les vitesses disponibles pour le programme sélectionné s'affichent.

- **Activer l'option Arrêt cuve pleine.**
L'eau du dernier rinçage n'est pas évacuée afin d'éviter le froissage du linge. Le programme de lavage se termine avec de l'eau dans le tambour, et l'essorage final n'est pas effectué.

L'indicateur  s'allume.
Le tambour tourne régulièrement pour éviter que le linge ne se froisse.
Le hublot reste verrouillé. Le tambour tourne régulièrement pour éviter que le linge ne se froisse. Vous devez vidanger l'eau pour pouvoir ouvrir le hublot.

Appuyez sur la touche Départ/Pause : l'appareil effectue une phase d'essorage et vidange l'eau.

- **Activer l'option Extra silence.**
Toutes les phases d'essorage (essorages intermédiaire et final) sont supprimées et le programme se termine avec de l'eau dans le tambour. Cela réduit le froissage du linge.
Ce programme étant très silencieux, il peut être utilisé de façon optimale la nuit, aux heures creuses, lorsque les tarifs de l'électricité sont plus bas.
Certains programmes utilisent plus d'eau lors du rinçage.

L'indicateur  s'allume.
Le hublot reste verrouillé. Le tambour tourne régulièrement pour éviter que

le linge ne se froisse. Vous devez vidanger l'eau pour pouvoir ouvrir le hublot.



Appuyez sur la touche Départ/Pause : l'appareil effectue uniquement une phase de vidange.

i L'appareil vidange l'eau automatiquement au bout d'environ 18 heures.

8.5 Tache/Prélavage

Appuyez à plusieurs reprises sur la touche pour activer une des deux options.

L'indicateur correspondant s'affiche.

- **Tache** 
Sélectionnez cette option pour ajouter une phase anti-taches à un programme afin de traiter le linge très sale ou taché avec un détachant. Versez le détachant dans le compartiment . Le détachant sera ajouté dans la phase prévue du programme de lavage.

i Cette option peut rallonger la durée du programme.

i Cette option n'est pas disponible avec des températures de lavage inférieures à 40 °C.

- **Prélavage** 
Utilisez cette option pour ajouter une phase de prélavage à 30 °C avant la phase de lavage.
Cette option est recommandée pour le linge très sale, tout particulièrement s'il contient du sable, de la poussière, de la boue ou d'autres particules solides.

i Cette option peut rallonger la durée du programme.

i Ces deux options ne peuvent pas être sélectionnées ensemble.

8.6 Départ Différé

Cette option vous permet de différer le départ du programme à un moment qui vous convient mieux.

Appuyez à plusieurs reprises sur la touche pour sélectionner le délai souhaité. Le temps augmente par paliers de 30 minutes jusqu'à 90 minutes, puis de 2 heures à 20 heures.

Après avoir lancé le cycle en appuyant sur la touche Départ/Pause, le délai sélectionné s'affiche et l'appareil commence son décompte.

8.7 Gain de temps

Cette option vous permet de diminuer la durée d'un programme.

- Si votre linge est normalement ou légèrement sale, il est préférable de réduire la durée du programme de lavage. Appuyez **une fois** sur cette touche pour diminuer la durée.
- Si la charge est petite, appuyez **deux fois** sur cette touche pour sélectionner un programme extra court.

La durée du programme est ajustée en conséquence sur l'affichage.

Lorsque vous appuyez sur cette touche, le voyant au-dessus de la touche s'allume.

-  Cette option peut également être utilisée pour diminuer la durée du programme Vapeur.

8.8 Antifroissage

Cette option ajoute une courte phase anti-froissage à la fin du programme.

Cette phase réduit les plis sur le linge et facilite son repassage.

Lorsque cette option est sélectionnée, le voyant au-dessus de la touche est allumée, puis clignote durant la phase anti-froissage.

-  Cette option peut rallonger la durée du programme.

En appuyant sur une touche, les mouvements anti-froissage s'arrêtent et le hublot se déverrouille.

8.9 Minuterie

Appuyez sur cette touche pour sélectionner la durée la plus adaptée au linge que vous devez sécher (reportez-vous au tableau « Séchage chronométrique »). La valeur réglée s'affiche.







À chaque fois que vous appuyez sur cette touche, la durée augmente de 5 minutes.

-  Certaines durées ne peuvent pas être sélectionnées selon le type de textile.

8.10 Niveau séchage

Appuyez sur cette touche pour sélectionner l'un des 3 degrés de séchage proposés par l'appareil.

L'indicateur correspondant au degré de séchage s'affiche :

-  =  **Prêt à repasser** : linge à repasser.
-  =  **Prêt à ranger** : linge à ranger.
-  =  **Très sec** : linge à sécher entièrement.

-  Certains degrés automatiques de séchage ne peuvent pas être sélectionnés selon le type de textile.

8.11 Mode

Grâce à cette touche, un cycle peut effectuer :

- **un lavage uniquement** : le voyant Lavage est allumé.
- **le lavage et le séchage** : Les voyants Lavage et Séchage sont allumés.
- **un séchage seul** : le voyant Séchage est allumé.

8.12 Départ/Pause





Appuyez sur la touche Départ/Pause pour démarrer l'appareil, le mettre en

pause ou interrompre un programme en cours.

9. PROGRAMMES

9.1 Tableau des programmes

Programme Température par défaut Plage de température	Vitesse d'essorage de référence Plage de vitesses d'essorage	Charge maximale	Description des programmes
Eco 40-60 (mode Lavage simple) 40 °C ¹⁾ 60 °C ²⁾ - 30 °C	1600 tr/min 1600 tr/min - 400 tr/min	10 kg	Coton blanc et couleurs grand teint. Vêtements normalement sales.
Eco 40-60 + Niveau Prêt à ranger (mode Lavage et séchage) 40 °C ³⁾ 60 °C - 30 °C	1600 tr/min 1600 tr/min - 400 tr/min	6 kg	
Eco 40-60 + Niveau Prêt à Ranger (mode Séchage simple) ⁴⁾	-	6 kg	Coton blanc et couleurs grand teint.
Coton 40 °C 95 °C - Froid	1600 tr/min 1600 tr/min - 400 tr/min	10 kg	Coton blanc et couleurs. Vêtements normalement, légèrement et très sales.
Synthétiques 40 °C 60 °C - Froid	1200 tr/min 1200 tr/min - 400 tr/min	4 kg	Articles en textiles synthétiques ou mixtes. Vêtements normalement sales.

Programme Température par défaut Plage de tempé- rature	Vitesse d'es- sorage de référence Plage de vi- tesses d'es- sorage	Charge maxi- male	Description des programmes
Propre&Sec 3h/3kg 30 °C 40 °C - 30 °C	1200 tr/min	3 kg	Textiles mixtes (articles en coton et synthétiques). Programme complet pour laver et sécher des charges de linge pesant jusqu'à 3 kg en une seule fois. Il ne dure que 3 heures. Le voyant  s'affiche également.
Soie 30 °C	1000 tr/min 1000 tr/min - 400 tr/min	0.5 kg	Programme spécial pour les articles en soie et en textiles synthétiques mixtes.
 Laine/Lavage à la main 40 °C 40 °C - Froid	1200 tr/min 1200 tr/min - 400 tr/min	1.5 kg	Lainages lavables en machine, laine lavable à la main et autres textiles portant le symbole « Lavage à la main » ⁵⁾ .
 Outdoor 30 °C 40 °C - Froid	1200 tr/min 1200 tr/min - 400 tr/min	2 kg	 N'utilisez pas d'adoucissant et assurez-vous que le distributeur de produit de lavage ne contient pas de résidus d'adoucissant. Vêtements d'extérieur, de travail, de sport, imperméables et tissus perméables à l'air, vestes à molleton ou doublure isolante amovibles.  En effectuant un programme de lavage et séchage combiné, la phase de séchage agit également comme un restaurateur d'imperméabilité. Assurez-vous que l'étiquette d'entretien du vêtement autorise le séchage en machine.

Programme Température par défaut Plage de température	Vitesse d'essorage de référence Plage de vitesses d'essorage	Charge maximale	Description des programmes
 Vapeur	-	1 kg	<p>Programmes Vapeur⁶⁾</p> <p>La vapeur peut être utilisée sur du linge sec, lavé ou porté une seule fois. Ces programmes peuvent atténuer les plis et les odeurs et rendre votre linge plus doux.</p> <p>N'utilisez aucun produit de lavage. En cas de besoin, nettoyez les taches en effectuant un cycle de lavage ou à l'aide d'un produit détachant à application locale.</p> <p>Les programmes Vapeur n'effectuent pas de cycle de lavage hygiénique.</p> <p>Ne sélectionnez pas le programme Vapeur pour ces types d'articles :</p> <ul style="list-style-type: none"> • Articles à laver à 40 °C maximum. • Articles pour lesquels il n'est pas précisé sur l'étiquette qu'ils sont adaptés au sèche-linge. • Articles portant une étiquette « Séchage à sec uniquement ».
Rinçage	1600 tr/min 1600 tr/min - 400 tr/min	10 kg	<p>Pour rincer et essorer le linge. Tous textiles, excepté la laine et les tissus très délicats. Réduisez la vitesse d'essorage en fonction du type de linge.</p>

Programme Température par défaut Plage de tempé- rature	Vitesse d'es- sorage de référence Plage de vi- tesses d'es- sorage	Charge maxi- male	Description des programmes
Essorage/Vidan- ge	1600 tr/min 1600 tr/min - - - -	10 kg	Tous textiles, excepté la laine et les tis- sus délicats. Pour essorer le linge et vider l'eau du tambour.

1) **Conformément au règlement de la Commission UE 2019/2023.** Ce programme à la température et à la vitesse d'essorage par défaut, en mode lavage seul, avec une capacité nominale de 10 kg, peut nettoyer du linge en coton normalement sale déclaré lavable à 40 °C ou 60 °C, dans le même cycle.



Pour la température atteinte dans le linge, la durée du programme et d'autres données, veuillez consulter le chapitre « Valeurs de consommation ».

Les programmes les plus efficaces en matière de consommation énergétique sont généralement ceux qui fonctionnent à des températures plus basses et pendant une durée plus longue.

2) **Programme Coton éco.** Ce programme à 60 °C avec une charge de 10 kg est le programme de référence pour les données de l'étiquette énergétique, conformément à la directive 96/60/CE. Sélectionnez ce programme pour obtenir de bons résultats de lavage et réduire la consommation d'énergie. La durée du programme de lavage est prolongée.



3) **Conformément au règlement de la Commission UE 2019/2023.** Ce programme à la température et à la vitesse d'essorage par défaut, en mode lavage et séchage, avec une capacité nominale de 6 kg et avec le niveau Prêt à ranger, exécute le cycle de lavage et de séchage pouvant nettoyer du linge en coton normalement sale déclaré lavable à 40 °C ou 60 °C, dans le même cycle et, après la phase de séchage, le linge peut être immédiatement rangé.



4) Ce programme est le programme de référence du séchage pour les données de l'étiquette énergétique, conformément à la directive 96/60/CE. Conformément à la norme EN 50229, le test de performance doit être effectué avec une PREMIÈRE charge de séchage à capacité de séchage maximale (composition de la charge conforme à la norme EN 61121), en sélectionnant le programme de SÉCHAGE AUTOMATIQUE PRÊT À RANGER pour le programme Eco 40-60. La SECONDE charge de séchage restante doit être testée en sélectionnant le programme de SÉCHAGE AUTOMATIQUE PRÊT À RANGER pour le programme Eco 40-60.

5) Pendant ce cycle, le tambour tourne doucement pour garantir un lavage en douceur. Le tambour peut donner l'impression de ne pas tourner ou de ne pas tourner correctement, mais ce fonctionnement est normal pour ce programme.

6) Si vous sélectionnez un programme Vapeur avec du linge sec, il sera humide à la fin du cycle. Il est préférable de l'exposer à l'air libre pendant environ 10 minutes afin de permettre à cette humidité de se dissiper. Lorsque le programme est terminé, retirez rapidement le linge du tambour. Après un cycle Vapeur, les vêtements peuvent être repassés, mais ils le seront avec plus de facilité.

Compatibilité des options de programme

Programme	Eco 40-60	Coton	Synthétiques	Propre & Sec 3h/3kg	Soie	Laine/Lavage à la main	Outdoor	Vapeur	Rinçage	Essorage/Vidange
Options										
Essorage	■	■	■		■	■	■		■	■
 Arrêt cuve pleine	■	■	■			■	■		■	
 Extra silencieux	■	■	■							
--- Sans essorage										■ ¹⁾
 Rinçage plus	■	■	■	■			■		■	
Prélavage	■	■	■							
Tache ²⁾	■	■	■							
Départ Différé	■	■	■	■	■	■	■	■	■	■
Gain de temps ³⁾	■	■	■					■		
Antifroissage	■	■	■				■	■		
Minuterie	■	■	■		■	■	■			

Programme	Eco 40-60	Coton	Synthétiques	Propre&Sec 3h/3kg	Soie	Laine/Lavage à la main	Outdoor	Vapeur	Rinçage	Essorage/Vidange
Options										
Niveau séchage	■ ⁴⁾	■								

1) Si vous sélectionnez l'option Sans essorage, l'appareil vidange simplement l'eau.

2) Cette option n'est pas disponible avec des températures de lavage inférieures à 40 °C.

3) Si vous sélectionnez la durée la plus courte, nous vous recommandons de réduire la charge de linge. Il est possible de charger entièrement le lave-linge, mais les résultats du lavage seront alors moins bons.

4) L'option Prêt à repasser n'est pas disponible avec ce programme.

Lessive adaptée pour chaque programme

Programme	Poudre universelle ¹⁾	Liquide universel	Liquide pour couleurs	Laine délicate	Spécial
Eco 40-60	▲	▲	▲	--	--
Coton	▲	▲	▲	--	--
Synthétiques	▲	▲	▲	--	--
Propre&Sec 3h/3kg	--	▲	▲	--	--
Soie	--	--	--	▲	▲
Laine/Lavage à la main	--	--	--	▲	▲
Outdoor	--	--	--	▲	▲

1) À une température supérieure à 60 °C, l'utilisation de détergent en poudre est recommandée.

▲ = Recommandé

-- = Non recommandé

9.2 Woolmark Apparel Care - Bleu



- Le cycle Laine de cet appareil a été approuvé par la société Woolmark pour le lavage des vêtements en laine portant une étiquette « lavage à la main », sous réserve que les vêtements soient lavés conformément

aux instructions mentionnées par le fabricant de ce lave-linge. Consultez l'étiquette d'entretien du vêtement pour plus d'instructions sur le séchage et le lavage. M1230

- Le cycle de séchage de la laine de cet appareil a été approuvé par la société Woolmark pour le séchage des vêtements en laine portant une étiquette « lavage à la main », sous réserve que les vêtements soient séchés conformément aux instructions du fabricant de cette machine. Consultez l'étiquette d'entretien du vêtement pour plus d'instructions sur le lavage. M1399
- Le symbole Woolmark est une marque de certification dans de nombreux pays.

9.3 Séchage automatique

Niveau de séchage	Type de textile	Charge
Très sec Pour les articles en tissu éponge	Coton et lin (peignoirs, serviettes de bain, etc.)	jusqu'à 6 kg
Prêt à ranger Pour les articles à ranger directement	Coton et lin (peignoirs, serviettes de bain, etc.)	jusqu'à 6 kg
	Textiles synthétiques et mixtes (pull-overs, chemisiers, sous-vêtements, draps et linge de maison)	jusqu'à 4 kg
	Vêtements en laine (pull-overs en laine)	jusqu'à 1 kg
	Vêtements de sport d'extérieur (vêtements d'extérieur, de travail, de sport, imperméables et tissus perméables à l'air, vestes doublées)	jusqu'à 2 kg
	Soie (vêtements en soie et articles très délicats)	jusqu'à 0,5 kg

Niveau de séchage	Type de textile	Charge
Prêt à repasser Pour les vêtements à repasser	Coton et lin (draps, nappes, chemises, etc.)	jusqu'à 6 kg

9.4 Séchage programmé

Niveau de séchage	Type de textile	Charge (kg)	Vitesse d'essorage (tr/min)	Durée suggérée (min)
Très sec Pour les articles en tissu éponge	Coton et lin (peignoirs, serviettes de bain, etc.)	6	1 600	280 - 300
		4	1 600	170 - 190
		2	1 600	120 - 130
Prêt à ranger Pour les articles à ranger directement	Coton et lin (peignoirs, serviettes de bain, etc.)	6	1 600	270 - 290
		4	1 600	160 - 180
		2	1 600	110 - 120
	Textiles synthétiques et mixtes (pull-overs, chemisiers, sous-vêtements, draps et linge de maison)	4	1 200	170 - 190
		2	1 200	100 - 120
	Laine (pull-overs en laine)	1	1 200	90 - 110
	Vêtements de sport d'extérieur (vêtements d'extérieur, de travail, de sport, imperméables et tissus perméables à l'air, vestes doublées)	2	1 200	140 - 160
		1	1 200	90 - 110
	Soie (vêtements en soie et articles très délicats)	0,5	1 000	60 - 80
Prêt à repasser Pour les vêtements à repasser	Coton et lin (draps, nappes, chemises, etc.)	6	1 600	160 - 180
		4	1 600	100 - 120
		2	1 600	50 - 60

10. AVANT LA PREMIÈRE UTILISATION



Durant l'installation ou avant la première utilisation, vous constaterez peut-être la présence d'un peu d'eau dans l'appareil. De l'eau résiduelle peut rester dans l'appareil à la suite d'un test fonctionnel effectué en usine pour garantir que l'appareil est en parfait état de fonctionnement et que vous n'aurez aucun problème au moment de l'achat.

1. Assurez-vous d'avoir retiré tous les boulons de transport de l'appareil.
2. Assurez-vous que l'alimentation électrique fonctionne et que le robinet d'eau est ouvert.

3. Versez 2 litres d'eau dans le compartiment à lessive indiqué par .

Cela active le système de vidange.

4. Versez une petite quantité de produit de lavage dans le compartiment indiqué par .
5. Sélectionnez et faites démarrer, à vide, un programme pour le coton à la température la plus élevée possible.

Cela élimine toute salissure éventuelle du tambour et de la cuve.

11. RÉGLAGES

11.1 Sécurité enfants

Avec cette option, vous pouvez empêcher les enfants de jouer avec le bandeau de commande.

- Pour **activer/désactiver** cette option, appuyez simultanément sur les touches Tache/Prélavage et Départ Différé jusqu'à ce que le voyant  s'allume/s'éteigne sur l'affichage.

Vous pouvez activer cette option :

- Après avoir appuyé sur la touche Départ/Pause : toutes les touches et le sélecteur de programme sont désactivés (à l'exception de la touche Marche/Arrêt).
- Avant d'appuyer sur la touche Départ/Pause : l'appareil ne peut pas démarrer.

Après avoir éteint l'appareil, cette option reste sélectionnée.

11.2 Signaux sonores

Cet appareil est doté de signaux sonores différents qui se déclenchent lorsque :

- Vous allumez l'appareil (signal court spécial).
- Vous éteignez l'appareil (signal court spécial).

- Vous appuyez sur une touche (clic).
- Vous avez effectué une mauvaise sélection (3 signaux courts).
- Le programme est terminé (suite de signaux pendant environ 2 minutes).
- L'appareil présente une anomalie de fonctionnement (suite de signaux courts pendant environ 5 minutes).

Pour **désactiver/activer** les signaux sonores lorsque le programme est terminé, appuyez simultanément sur les touches Départ Différé et Gain de temps pendant environ 6 secondes.





Si vous désactivez les signaux sonores, ils continueront à retentir si l'appareil présente une anomalie.

11.3 Rinçage plus permanent



Cette fonction vous permet d'ajouter un ou deux rinçages en permanence lorsque vous sélectionnez un nouveau programme.

- Appuyez simultanément sur les touches Température et Essorage

- une fois pour ajouter un rinçage supplémentaire.  s'affiche.
- Appuyez simultanément sur les touches Température et Essorage deux fois pour ajouter deux rinçages supplémentaires.  s'affiche.

- Appuyez simultanément sur les touches Température et Essorage trois fois pour supprimer les rinçages supplémentaires. L'affichage indique uniquement .

12. UTILISATION QUOTIDIENNE



AVERTISSEMENT!

Reportez-vous aux chapitres concernant la sécurité.

12.1 Activation de l'appareil

1. Branchez l'appareil sur le secteur.
2. Ouvrez le robinet d'eau.
3. Appuyez sur la touche Marche/Arrêt pendant quelques secondes pour allumer l'appareil. Le voyant de la touche Départ/Pause clignote.

Le sélecteur de programme est automatiquement positionné sur le programme Coton, et seul le voyant Lavage est allumé au-dessus de la touche Mode.

La charge maximale pour le programme, la température par défaut, la vitesse d'essorage maximale, les voyants des phases composant le programme et la durée du cycle s'affichent.

12.2 Chargement du linge

1. Ouvrez la porte de l'appareil.
2. Dépliez-les le plus possible avant de les placer dans l'appareil.
3. Mettez le linge dans le tambour, un article à la fois.

Assurez-vous de ne pas surcharger le tambour.

4. Fermez bien le hublot.

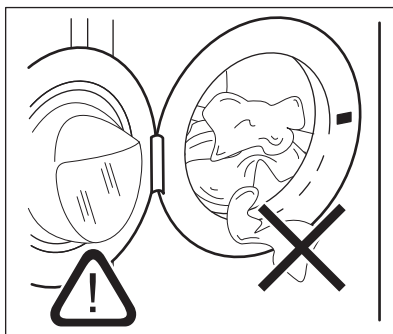

ATTENTION!

Veillez à ce qu'il n'y ait pas de linge coincé entre le joint et le hublot. Cela pourrait provoquer une fuite d'eau ou endommager le linge.





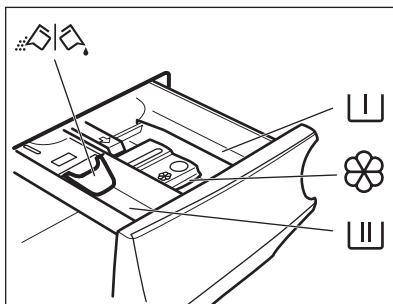

ATTENTION!

Laver des articles très tachés par de l'huile ou de la graisse pourrait endommager les parties en caoutchouc du lave-linge.

12.3 Ajout du produit de lavage et des additifs



-  Compartiment destiné à la phase de pré-lavage, au programme de trempage ou à un produit détachant.
-  Compartiment pour la phase de lavage.
-  Compartiment réservé aux additifs liquides (assouplissant, amidon).
- MAX** Niveau maximal pour la quantité d'additifs liquides.
-  Volet pour produit de lavage en poudre ou liquide.

 Suivez toujours les instructions imprimées sur l'emballage des produits de lavage, mais nous vous recommandons de ne pas dépasser le niveau maximal indiqué (**MAX**). Cette quantité vous garantira les meilleurs résultats de lavage.

 Après un cycle de lavage, si nécessaire, éliminez les résidus de lessive du distributeur de produit de lavage.

12.4 Vérifiez la position du volet

1. Tirez le distributeur de produit de lavage jusqu'à la butée.
2. Appuyez sur le levier pour faire sortir le distributeur.

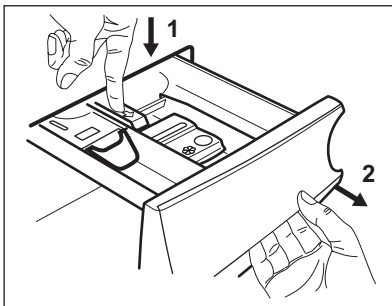

3. Pour utiliser de la lessive en poudre, tournez le volet vers le haut.

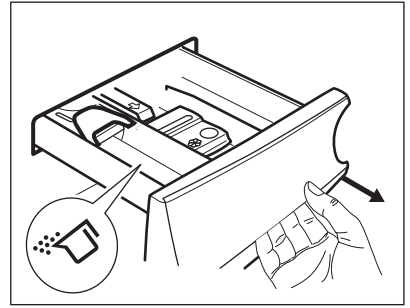

4. Pour utiliser de la lessive liquide, tournez le volet vers le bas.

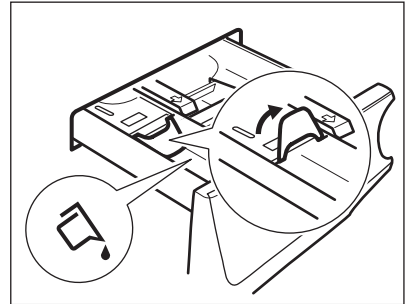

Avec le volet en position BASSE :

- N'utilisez pas de lessives liquides gélatineuses ou épaisses.
 - Ne versez pas de lessive liquide au-delà du niveau maximal indiqué sur le volet.
 - Ne sélectionnez pas de phase de pré-lavage.
 - Ne sélectionnez pas la fonction Départ différé.
5. Dosez le produit de lavage et l'assouplissant.
 6. Fermez soigneusement le distributeur de produit de lavage.

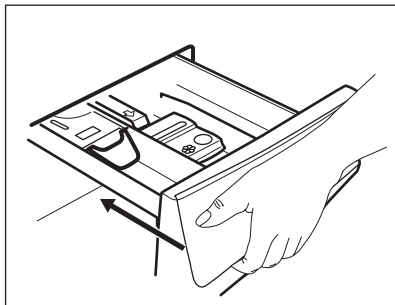

Assurez-vous que le volet ne bloque pas la fermeture du tiroir.

12.5 Réglage d'un programme

1. Tournez le sélecteur pour choisir le programme de lavage souhaité. Le voyant correspondant au programme s'allume.

Le voyant de la touche Départ/Pause clignote.

La charge maximale pour le programme, la température par défaut, la vitesse d'essorage maximale, les voyants de la phase de lavage (si disponibles) et une durée indicative du programme s'affichent.

2. Pour modifier la température et/ou la vitesse d'essorage, appuyez sur les touches correspondantes.
3. Si nécessaire, sélectionnez une ou plusieurs options en appuyant sur les touches correspondantes. Les indicateurs correspondants s'affichent et les informations données changent en conséquence.

i Pour effectuer un lavage seul, assurez-vous que seul le voyant Lavage est allumé au-dessus de la touche Mode.

i Si votre sélection n'est **pas possible**, aucun indicateur ne s'affiche et un signal sonore retentit.

12.6 Départ d'un programme

Appuyez sur la touche Départ/Pause pour lancer le programme.

Le voyant correspondant cesse de clignoter et reste fixe. Le voyant de la phase en cours commence à clignoter sur l'affichage. Le programme démarre et le hublot est verrouillé. L'indicateur  s'allume.

i La pompe de vidange peut momentanément se mettre en route lorsque l'appareil se remplit d'eau.

12.7 Départ d'un programme avec départ différé

1. Appuyez dessus à plusieurs reprises jusqu'à ce que le départ différé souhaité s'affiche. Le voyant Départ Différé s'affiche.
2. Appuyez sur la touche Départ/Pause.

L'appareil démarre le décompte du départ différé.

Lorsque le compte à rebours est terminé, le programme démarre.

i L'estimation de la fonction ProSense démarre à la fin du décompte.

Annulation du départ différé au cours du décompte

Pour annuler le départ différé :

1. Appuyez sur Départ/Pause pour mettre l'appareil en pause. Le voyant correspondant clignote.
2. Appuyez à plusieurs reprises sur la touche Départ Différé jusqu'à ce que  s'affiche.
3. Appuyez de nouveau sur la touche Départ/Pause pour lancer le programme immédiatement.

Modification du départ différé au cours du décompte

Pour modifier le départ différé :



1. Appuyez sur Départ/Pause pour mettre l'appareil en pause. Le voyant correspondant clignote.
2. Appuyez à plusieurs reprises sur la touche Départ Différé jusqu'à ce que le départ différé souhaité s'affiche.

- Appuyez de nouveau sur la touche Départ/Pause pour lancer le nouveau décompte.

12.8 Détection de la charge ProSense

 La durée du programme affichée se rapporte à une **charge moyenne/élevée**.

Après avoir appuyé sur la touche Départ/Pause, l'indicateur de la charge maximale recommandée s'éteint, le voyant  clignote, la fonction ProSense commence la détection de la charge de linge :

- L'appareil détecte la charge dans les 30 premières secondes : le voyant **kg** et les points indiquant la durée  clignent, le tambour tourne pendant un court moment.
- À la fin de la détection de la charge, le voyant **kg** s'éteint et les points indiquant la durée  cessent de clignoter. La durée du programme sera alors ajustée en conséquence et pourra être augmentée ou diminuée. Au bout de 30 secondes, le remplissage d'eau commence.

À la fin de la détection de la charge, **en cas de surcharge du tambour**, le voyant **MAX** clignote sur l'affichage : dans ce cas, pendant 30 secondes, il est possible de mettre l'appareil en pause et de retirer l'excédent de vêtements.

Dès que vous avez retiré l'excédent de vêtements, appuyez sur la touche Départ/Pause pour relancer le programme. La phase ProSense peut être répétée jusqu'à trois fois (voir point 1).

Important ! Si vous ne réduisez pas la quantité de linge, le programme de lavage redémarre tout de même, malgré la surcharge. Dans ce cas, les résultats de lavage ne seront pas optimaux.

 Environ 20 minutes après le départ du programme, la durée du programme peut de nouveau être ajustée en fonction de la capacité d'absorption de l'eau par les tissus.

 La détection ProSense est uniquement effectuée pour les programmes de lavage complets (sans aucune phase supprimée).

12.9 Voyants de phase du programme

Lorsque le programme démarre, le voyant de la phase en cours clignote et les autres voyants de phase sont fixes.

Par ex., la phase de lavage ou de

prélavage est en cours : 

Lorsque la phase se termine, le voyant correspondant cesse de clignoter et reste fixe. Le voyant de la phase suivante commence à clignoter.

Par ex., la phase de rinçage est en

cours : 

Si vous sélectionnez un programme Vapeur, l'indicateur de la phase Vapeur  s'allume.

12.10 Interruption d'un programme et modification des options

Lorsque le programme est en cours, vous ne pouvez changer **que quelques options** :

- Appuyez sur la touche Départ/Pause . Le voyant correspondant clignote.
- Modifiez les options. Les informations données sur l'affichage changent en conséquence.
- Appuyez de nouveau sur la touche Départ/Pause . Le programme de lavage se poursuit.

12.11 Annulation d'un programme en cours

1. Appuyez sur la touche Marche/Arrêt pour annuler le programme et éteindre l'appareil.
2. Appuyez à nouveau sur la touche Marche/Arrêt pour rallumer l'appareil.

Maintenant, vous pouvez sélectionner un nouveau programme de lavage.



Si la phase ProSense a déjà été effectuée et que le remplissage d'eau a déjà commencé, le nouveau programme démarre **et la phase ProSense n'est pas répétée**. L'eau et le produit de lavage ne sont pas vidangés afin d'éviter tout gaspillage. La durée maximale du programme s'affiche et se met à jour environ 20 minutes après le départ du nouveau programme.

12.12 Ouverture de la porte - Ajout de vêtements

Pendant le déroulement d'un programme ou du départ différé, le hublot de l'appareil est verrouillé.



Si la température et le niveau de l'eau dans le tambour sont trop élevés et que le tambour continue de tourner, vous ne pouvez pas ouvrir le hublot.

1. Appuyez sur la touche Départ/Pause .

Sur l'affichage, le voyant Hublot verrouillé s'éteint.

2. Ouvrez la porte de l'appareil. Si nécessaire, ajoutez ou retirez du linge.
3. Fermez la porte et appuyez à nouveau sur la touche Départ/Pause .

Le programme ou le départ différé se poursuit.

12.13 Fin du programme

Lorsque le programme est terminé, l'appareil s'éteint automatiquement. Les signaux sonores retentissent (s'ils sont activés).

Sur l'affichage, tous les voyants de la phase de lavage sont fixes et l'affichage du temps indique .

Le voyant de la touche Départ/Pause s'éteint.

Le hublot se déverrouille et le voyant  s'éteint.

MAX clignote à la fin du programme en cas de tambour surchargé.

1. Appuyez sur la touche Marche/Arrêt pour éteindre l'appareil.

Cinq minutes après la fin du programme, la fonction d'économie d'énergie éteint automatiquement l'appareil.









Lorsque vous rallumez l'appareil, le dernier programme sélectionné s'affiche. Tournez le sélecteur pour choisir un nouveau cycle.



2. Sortez le linge de l'appareil.
3. Vérifiez que le tambour est vide.
4. Laissez le hublot et la boîte à produits entrouverts pour éviter la formation de moisissures et l'apparition de mauvaises odeurs.
5. Fermez le robinet d'eau.

12.14 Vidange de l'eau après la fin du cycle

Si vous avez sélectionné un programme ou une option qui ne vidange pas l'eau du dernier rinçage, le programme se termine, mais :

- L'indicateur , le voyant d'option  ou **dB** et le voyant Hublot fermé  s'affichent. Le voyant de la phase en cours  clignote.
- Le tambour tourne toujours à intervalles réguliers pour éviter que le linge ne se froisse.
- Le hublot reste verrouillé.
- Vous devez vidanger l'eau pour pouvoir ouvrir le hublot :

1. Si nécessaire, appuyez sur la touche Essorage pour diminuer la vitesse d'essorage proposée par l'appareil.
2. Appuyez sur la touche Départ/Pause :
 - Si vous avez sélectionné , l'appareil effectue la vidange et l'essorage.
 - Si vous avez sélectionné , l'appareil effectue uniquement une vidange.

Le voyant de l'option  ou  s'éteint, tandis que le voyant  clignote, puis s'éteint.

3. Une fois le programme terminé et le voyant de verrouillage du hublot  éteint, vous pouvez ouvrir le hublot.
4. Appuyez sur la touche Marche/Arrêt pendant quelques secondes pour éteindre l'appareil.

 Dans tous les cas, l'appareil vidange l'eau automatiquement au bout d'environ 18 heures.

12.15 Option de mise en veille

La fonction Veille éteint automatiquement l'appareil pour réduire la consommation d'énergie lorsque :

- Vous n'utilisez pas l'appareil pendant 5 minutes avant d'appuyer sur la touche Départ/Pause. Appuyez sur la touche Marche/Arrêt pour mettre à nouveau l'appareil en marche.
- Au bout de 5 minutes après la fin du programme de lavage. Appuyez sur la touche Marche/Arrêt pour mettre à nouveau l'appareil en marche. L'affichage indique la fin du dernier programme sélectionné. Tournez le sélecteur pour choisir un nouveau cycle.

 Si vous sélectionnez un programme ou une option se terminant avec de l'eau dans le tambour, la fonction Veille **n'éteint pas l'appareil** pour vous rappeler qu'il faut vidanger l'eau.

13. UTILISATION QUOTIDIENNE - LAVAGE ET SÉCHAGE



AVERTISSEMENT!
Reportez-vous aux chapitres concernant la sécurité.



Cet appareil est un sèche-linge automatique.

13.1 Programme NON-STOP - Mode Lavage et Séchage





Tous les programmes ne sont pas compatibles avec la fonction de séchage : par ex. : le programme Propre&Sec 3h/3kg est déjà un programme complet pour le lavage et le séchage en une seule fois.

Vous pouvez laver et sécher votre linge en sélectionnant un « programme non-stop ». Procédez comme suit :

1. Appuyez sur la touche Marche/Arrêt pendant quelques secondes pour allumer l'appareil.
2. Ajoutez un vêtement à la fois.
3. Versez le produit de lavage et les additifs dans les compartiments appropriés.
4. Tournez le sélecteur sur le programme de lavage. L'affichage indique la température et l'essorage par défaut. Si nécessaire, changez-les en fonction de votre linge. La charge maximale recommandée pour la phase de lavage s'affiche également.
5. Si des options sont disponibles, choisissez celles que vous souhaitez sélectionner.
6. Appuyez sur la touche Mode une fois pour activer également la fonction de séchage. Les voyants Lavage et Séchage s'allument. Les voyants 









et  s'affichent. L'affichage indique également la charge maximale recommandée pour un programme de lavage et de séchage (par ex., 6 kg pour le coton).

 Lorsque vous séchez une grosse quantité de linge, assurez-vous que les vêtements ne sont pas roulés en boule et qu'ils sont uniformément répartis dans le tambour.

 Au début du cycle de séchage (3 à 5 minutes) le niveau sonore peut être légèrement plus fort. Ce bruit est dû au compresseur, ce qui est normal dans des appareils alimentés par un compresseur, tels que les réfrigérateurs, les congélateurs, entre autres.

13.2 Lavage et séchage - Degrés automatiques

1. Appuyez à plusieurs reprises sur la touche Niveau séchage jusqu'à ce que le degré de séchage souhaité s'affiche. Les voyants s'allument en conséquence sur l'affichage :



- a.  =  =  **Prêt à repasser** : pour les articles en coton ;
- b.   =  **Prêt à ranger** : pour les articles en coton et synthétiques ;
- c.   =  **Très sec** : pour les articles en coton.

La valeur affichée est la durée de cycle de lavage et du cycle de séchage.,



 Pour obtenir de bons résultats de séchage tout en économisant de l'énergie et du temps, vous ne pouvez pas sélectionner une vitesse d'essorage trop basse pour les articles devant être lavés et séchés.

2. Appuyez sur la touche Départ/Pause pour lancer le programme. L'estimation ProSense démarre. Sur l'affichage, l'indicateur Hublot verrouillé  apparaît et l'indicateur de la phase en cours commence à clignoter. L'affichage indique la durée restante du programme.

13.3 Lavage et séchage chronométrique

1. Appuyez à plusieurs reprises sur la touche Minuterie pour régler la durée de séchage (reportez-vous au tableau du chapitre « Séchage chronométrique »). Le voyant du degré de séchage s'éteint et l'indicateur  s'allume. Le temps de séchage chronométrique minimal est de 10 minutes. À chaque fois que vous appuyez sur cette touche, la valeur augmente de 5 minutes. La nouvelle durée s'affiche.
2. Appuyez sur la touche Départ/Pause pour lancer le programme. L'estimation ProSense démarre. Sur l'affichage, l'indicateur Hublot verrouillé  apparaît et l'indicateur de la phase en cours commence à clignoter. L'affichage indique la durée restante du programme.

13.4 À la fin du programme de séchage

- L'appareil s'arrête automatiquement.
- Les signaux sonores retentissent (s'ils sont activés).
- Le symbole  s'affiche.
- Le voyant de la touche Départ/Pause s'éteint. Le voyant de verrouillage du hublot  s'éteint.
- Appuyez sur la touche Marche/Arrêt pendant quelques secondes pour éteindre l'appareil.

 Quelques minutes après la fin du programme, la fonction d'économie d'énergie éteint automatiquement l'appareil.

1. Sortez le linge de l'appareil.
2. Vérifiez que le tambour est vide.

 Après la phase de séchage, nettoyez le tambour, le joint et l'intérieur du hublot avec un chiffon humide.

L'indicateur  apparaît sur l'écran pour vous rappeler de nettoyer le filtre d'air (se référer à 'Nettoyer les filtres d'air' dans le chapitre 'Soin et nettoyage').

14. UTILISATION QUOTIDIENNE - SÉCHAGE UNIQUEMENT

 **AVERTISSEMENT!**
Reportez-vous aux chapitres concernant la sécurité.

 Cet appareil est un sèche-linge automatique.



 Pour obtenir de bonnes performances de séchage lorsque vous séchez une grande quantité de linge, vérifiez que le linge n'est pas roulé en boule, et qu'il est réparti uniformément dans le tambour.

14.1 Préparation au séchage











1. Appuyez sur la touche Marche/Arrêt pendant quelques secondes pour allumer l'appareil.

 Si vous sélectionnez un programme de séchage uniquement, l'affichage n'indique pas de charge maximale, et l'estimation ProSense est désactivée.

2. Chargez le linge dans le tambour, un article à la fois.
3. Tournez le sélecteur de programme sur le programme adapté aux articles à sécher.

4. Appuyez deux fois sur la touche Mode pour supprimer le lavage et n'effectuer que le séchage. Le voyant Séchage est allumé. Les voyants  et  s'affichent.

14.2 Degrés de séchage automatique

1. Appuyez à plusieurs reprises sur la touche Niveau séchage jusqu'à ce que le degré de séchage souhaité s'affiche. Les voyants s'allument en conséquence sur l'affichage :
 - a.  =  =  **Prêt à repasser** : pour les articles en coton ;
 - b.  =  =  **Prêt à ranger** : pour les articles en coton et synthétiques ;
 - c.  =  =   **Très sec** : pour les articles en coton.

L'affichage indique la durée du programme de séchage.

i Pour obtenir de bons résultats de séchage tout en économisant de l'énergie et du temps, vous ne pouvez pas sélectionner une vitesse d'essorage trop basse pour les articles devant être lavés et séchés.

2. Appuyez sur la touche Départ/Pause pour lancer le programme.

Sur l'affichage, l'indicateur Hublot verrouillé  apparaît et l'indicateur de la phase en cours commence à clignoter. L'affichage indique la durée restante du programme.

14.3 Séchage chronométrique

1. Appuyez à plusieurs reprises sur la touche Minuterie pour régler la durée de séchage (reportez-vous au tableau du chapitre « Séchage chronométrique »). Le voyant du degré de séchage s'éteint et

l'indicateur  s'allume.

La durée minimale du séchage chronométrique est de 15 minutes.



À chaque fois que vous appuyez sur cette touche, la valeur augmente de 5 minutes. La nouvelle durée s'affiche.

2. Appuyez sur la touche Départ/Pause pour lancer le programme.

Sur l'affichage, l'indicateur Hublot verrouillé  apparaît et l'indicateur de la phase en cours commence à clignoter.

L'affichage indique la durée restante du programme.

14.4 À la fin du programme de séchage

- L'appareil s'arrête automatiquement.
- Les signaux sonores retentissent (s'ils sont activés).
- Le symbole  s'affiche.
- Le voyant de la touche Départ/Pause s'éteint. Le voyant de verrouillage du hublot  s'éteint.
- Appuyez sur la touche Marche/Arrêt pendant quelques secondes pour éteindre l'appareil.

i Quelques minutes après la fin du programme, la fonction d'économie d'énergie éteint automatiquement l'appareil.

1. Sortez le linge de l'appareil.
2. Vérifiez que le tambour est vide.

i Après la phase de séchage, nettoyez le tambour, le joint et l'intérieur du hublot avec un chiffon humide.

L'indicateur  apparaît sur l'écran pour vous rappeler de nettoyer le filtre d'air (se référer à 'Nettoyer les filtres d'air' dans le chapitre 'Soin et nettoyage').

15. PELUCHES DANS LES TISSUS

Durant les phases de lavage et/ou de séchage, certains types de textiles, tels que le tissu éponge, la laine ou les sweat-shirts, peuvent perdre des peluches.

Les peluches libérées risquent de se coller aux tissus lors du prochain cycle.

Cet inconvénient devient particulièrement gênant avec les textiles spécialisés.

Pour éviter les peluches dans votre linge, veuillez :

- ne pas laver de tissus de couleur sombre après avoir lavé et séché des vêtements de couleur claire (serviettes, laine et sweat-shirts) et inversement,
- laisser sécher ce type de textiles à l'air libre lors de leur premier lavage,
- nettoyer le filtre de vidange,
- nettoyer le tambour vide, le joint et la porte avec un chiffon humide, après la phase de séchage.

Pour retirer les peluches à l'intérieur du tambour, procédez comme suit :

- Videz le tambour.

- Nettoyez le tambour, le joint et la porte avec un chiffon humide,
- Sélectionnez le programme de rinçage,
- Pour activer la fonction de nettoyage, appuyez simultanément sur les touches Tache/Prélavage et Antifroissage jusqu'à ce que l'affichage indique **CLE**.

- Appuyez sur la touche Départ/Pause pour lancer le programme.



Si l'appareil est fréquemment utilisé, lancez le programme **CLE** régulièrement.

16. CONSEILS



AVERTISSEMENT!

Reportez-vous aux chapitres concernant la sécurité.

16.1 Chargement du linge

- Séparez le linge en : blanc, couleur, synthétique, délicat et laine.
- Respectez les instructions de lavage qui figurent sur les étiquettes des vêtements.
- Ne lavez pas les articles blancs et de couleur ensemble.
- Certains articles de couleur peuvent déteindre au premier lavage. Nous vous conseillons de les laver séparément les premières fois.
- Retournez les tissus multi-couches, en laine et les articles portant des illustrations imprimées vers l'intérieur.
- Traitez au préalable les taches tenaces.
- Lavez les taches tenaces avec un détergent spécial.
- Traitez les rideaux avec précautions. Retirez les crochets et placez les rideaux dans un sac de lavage ou une taie d'oreiller.
- Une très petite charge peut provoquer des problèmes d'équilibre et donc une vibration excessive pendant la phase d'essorage. Si cela se produit :
 - a. interrompez le programme et ouvrez le hublot (reportez-vous au chapitre « Utilisation quotidienne ») ;
 - b. répartissez la charge à la main pour que les articles soient disposés de façon homogène dans le tambour ;
 - c. appuyez sur la touche Départ/Pause. La phase d'essorage se poursuit.

- Boutonnez les taies d'oreiller, fermez les fermetures à glissière et à pression et les crochets. Nouez les ceintures, les cordons, les lacets, les rubans, et tout autre élément pouvant se détacher.
- Ne lavez pas d'articles sans ourlet ou déchirés. Utilisez un sac de lavage pour les articles très petits et/ou délicats (par exemple les soutiens-gorge à armatures, les ceintures, les bas, les lacets, les rubans, etc.).

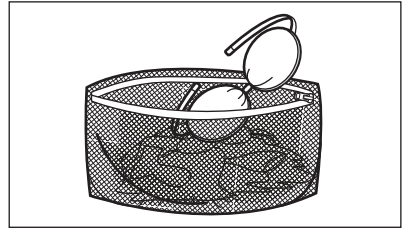

- Videz les poches des vêtements et dépliez-les.

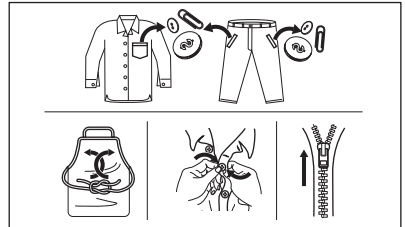

16.2 Taches tenaces

Pour certaines taches, l'eau et les produits de lavage ne suffisent pas.

Il est recommandé de pré-traiter ces taches avant de mettre les articles dans l'appareil.

Des détachants spéciaux sont disponibles. Utilisez le détachant spécial adapté au type de tache et de textile.

Ne vaporisez pas de détachant sur les vêtements à proximité de l'appareil car il est corrosif pour les pièces en plastique.



16.3 Type et quantité de détergent

Le choix du détergent et l'utilisation de quantités correctes affecte non seulement les performances de lavage, mais permet également d'éviter le gaspillage et de protéger l'environnement :

- Utilisez uniquement des produits de lavage et autres traitements spécialement conçus pour les laves-linge. Suivez d'abord ces règles générales :
 - lessives en poudre pour tous les types de textiles, sauf délicats. Préférez les lessives en poudre contenant un agent blanchissant pour le blanc et la désinfection du linge,
 - lessives liquides, de préférence pour les programmes de lavage à basse température (60 °C max.) pour tous les types de textiles, ou lessives spéciales pour les lainages uniquement.
- Le choix et la quantité de détergent dépendent des éléments suivants : type de tissu (délicat, laine, coton, etc.), couleur des vêtements, importance de la charge, degré de salissure, température de lavage et dureté de l'eau utilisée.
- Respectez les instructions figurant sur l'emballage des détergents ou autres produits utilisés, sans dépasser le niveau maximal indiqué (**MAX**).

- Ne mélangez pas différents types de produits de lavage.
- Utilisez moins de détergent si :
 - vous lavez peu de linge
 - le linge n'est pas très sale,
 - d'importantes quantités de mousse de forment pendant le lavage.
- Si vous utilisez des tablettes ou des capsules de détergent, mettez-les toujours à l'intérieur du tambour, et non pas dans le distributeur de détergent.

Une quantité insuffisante de détergent peut causer :

- résultats de lavage insatisfaisants,
- charge de lavage grise,
- vêtements grassex,
- moisissure dans l'appareil.

Une quantité excessive de détergent peut causer :

- la génération d'une mousse qui réduira
- efficacité de lavage réduite,
- rinçage non adéquat,
- un impact accru pour l'environnement.

16.4 Conseils écologiques

Pour réaliser des économies d'eau et d'énergie, et ainsi contribuer à la protection de l'environnement, nous vous recommandons de suivre les conseils suivants :

- **Le linge normalement salene** nécessite **pas de pré-lavage** : vous réaliserez des économies de lessive, d'eau et de temps (l'environnement s'en trouvera également protégé !)
- Charger l'appareil à la **capacité maximale indiquée pour chaque programme permet de réduire la consommation d'énergie et d'eau.**
- Les taches et les petites salissures peuvent être éliminées au moyen d'un pré-traitement adéquat ; le linge peut alors être lavé à une température plus basse.
- Pour utiliser la quantité correcte de détergent, reportez-vous à la quantité conseillée par le fabricant du détergent et vérifiez la dureté de l'eau de votre système domestique. Reportez-vous au chapitre « Dureté de l'eau ».

- Sélectionnez la **vitesse d'essorage la plus élevée possible** pour le programme sélectionné afin d'économiser l'énergie pendant la phase de séchage !

16.5 Dureté de l'eau

Si, dans votre région, la dureté de l'eau est élevée ou modérée, il est recommandé d'utiliser un adoucisseur d'eau pour lave-linge. Dans les régions où l'eau est douce, il n'est pas nécessaire d'utiliser un adoucisseur d'eau.

Pour connaître la dureté de l'eau dans votre région, contactez votre compagnie des eaux.

Utilisez la bonne quantité d'adoucisseur d'eau. Respectez les instructions qui se trouvent sur les emballages du produit.

16.6 Préparation du cycle de séchage

- Ouvrez le robinet d'eau.
- Vérifiez que le tuyau d'évacuation est bien raccordé. Pour plus d'informations, reportez-vous au chapitre « Installation ».
- Reportez-vous au tableau des programmes de séchage pour connaître les charges de linge maximales des programmes de séchage.





16.7 Articles non adaptés au séchage

Ne réglez pas de programme de séchage pour les types de linge suivants :

- Rideaux synthétiques.
- Vêtements avec des pièces en métal.
- Bas en nylon.
- Couvertures.
- Couvre-lits.
- Couettes.
- Sacs de couchage.
- Textiles avec des résidus de laque, de dissolvant pour les ongles ou substances similaires.
- Vêtements avec de la mousse de caoutchouc ou une matière similaire à la mousse de caoutchouc.

16.8 Étiquettes des vêtements

Lorsque vous séchez du linge, respectez les indications se trouvant sur les étiquettes des fabricants des vêtements :

-  = Le vêtement peut être séché en machine
-  = Le cycle de séchage est à haute température
-  = Le cycle de séchage est à basse température
-  = Le vêtement ne peut pas être séché en machine.

16.9 Durée du cycle de séchage

La durée de séchage peut varier en fonction :

- de la vitesse du dernier essorage
- du degré de séchage
- du type de linge
- du poids de la charge

16.10 Séchage supplémentaire

Si le linge est encore trop humide à la fin du programme de séchage, effectuez un autre cycle de séchage court.



AVERTISSEMENT!
Pour éviter le froissage et le rétrécissement du linge, ne le séchez pas excessivement.

16.11 Conseils généraux

Reportez-vous au tableau « Séchage chronométrique » pour connaître les durées de séchage **moyennes**. Avec l'expérience, vous saurez comment laver votre linge de façon optimale. Notez les durées des cycles que vous avez déjà effectués.

Pour éviter la formation d'électricité statique à la fin du cycle de séchage :

1. Utilisez un assouplissant durant le cycle de lavage.
2. Utilisez un assouplissant spécial pour les sèche-linge.

3. Ne versez aucun détergent ni assouplissant avant le cycle de lavage.
4. Ne séchez pas les vêtements rugueux et les vêtements lisses ensemble afin d'éviter l'abrasion des tissus délicats.
5. Retirez tous les objets des poches des vêtements, en particulier les vêtements pouvant fondre. Lorsque le programme de séchage est terminé, retirez rapidement le linge du tambour.

17. ENTRETIEN ET NETTOYAGE



AVERTISSEMENT!

Reportez-vous aux chapitres concernant la sécurité.

17.1 Calendrier de nettoyage périodique

Le nettoyage périodique permet de prolonger la durée de vie de votre appareil.

Après chaque cycle, maintenez la porte et le distributeur de détergent légèrement entrouverts pour permettre la circulation de l'air et éliminer l'humidité à l'intérieur de l'appareil : cela empêchera l'apparition de moisissure et d'odeurs.

Si l'appareil n'est pas utilisé pendant une durée prolongée : fermez le robinet d'eau et débranchez l'appareil.

Calendrier indicatif de nettoyage périodique :

Détartrage	Deux fois par an
Lavage d'entretien	Une fois par mois
Nettoyer le joint de la porte	Tous les deux mois
Nettoyer le tambour	Tous les deux mois
Retirez les peluches à l'intérieur du tambour	Deux fois par mois ¹⁾
Nettoyer le distributeur de produit de lavage	Tous les deux mois
Filtre à air primaire	Après chaque cycle
Filtre à air secondaire	Lorsque le voyant  clignote.

Nettoyer le filtre de la pompe de vidange	Deux fois par an
---	------------------

Nettoyer le tuyau d'arrivée d'eau et le filtre de la vanne	Deux fois par an
--	------------------

¹⁾ Consultez le chapitre « Peluches sur les textiles ».

Les paragraphes suivants expliquent comment vous devez nettoyer chaque partie.

17.2 Retrait des objets étrangers



Assurez-vous que les poches sont vides et que tous les éléments libres sont attachés avant de lancer votre cycle. Reportez-vous au paragraphe « Charge de linge » du chapitre « Conseils ».

Enlevez les objets étrangers (tels que les attaches métalliques, les boutons, les pièces, etc.) pouvant se trouver dans le joint de la porte, les filtres et le tambour. Consultez les paragraphes « Joint de porte avec double lèvres », « Nettoyage du tambour », « Nettoyage de la pompe de vidange » et « Nettoyage du tuyau d'arrivée d'eau et du filtre de la vanne ». Si nécessaire, contactez le service après-vente agréé.

17.3 Nettoyage externe

Nettoyez uniquement l'appareil à l'eau chaude avec un savon doux. Séchez complètement toutes les surfaces.

N'utilisez pas de tampons à récurer ni de matières pouvant causer des rayures.



ATTENTION!

N'utilisez pas d'alcool, de solvants ni de produits chimiques.



ATTENTION!

Ne nettoyez pas les surfaces métalliques avec un détergent à base de chlore.

17.4 Détartrage



Si, dans votre région, la dureté de l'eau est élevée ou modérée, il est recommandé d'utiliser un produit de détartrage de l'eau pour lave-linge.

Examinez régulièrement le tambour à la recherche de tartre.

Les produits de lavage habituels contiennent déjà des agents adoucisseurs d'eau, mais nous vous recommandons d'effectuer occasionnellement un cycle de lavage, tambour vide, avec un produit de détartrage.



Respectez toujours les instructions figurant sur l'emballage du produit.

17.5 Lavage d'entretien

L'utilisation répétée et prolongée des programmes basse température peut entraîner des dépôts de produit de lavage, des résidus pelucheux et une augmentation des bactéries à l'intérieur du tambour et de la cuve. Ceci peut entraîner la formation de mauvaises odeurs et de moisissures.

Pour éliminer ces dépôts et assainir l'intérieur de l'appareil, effectuez régulièrement un lavage d'entretien (au moins une fois par mois) :

1. Retirez le linge du tambour.
2. Lancez le programme pour le coton à température maximale avec une petite quantité de lessive en poudre

ou, si disponible, lancez le programme Lavage tambour.

17.6 Joint du hublot

Cet appareil dispose d'un **système de vidange autonettoyant**, permettant d'évacuer avec l'eau les peluches et fibres légères qui se détachent des vêtements. Contrôlez régulièrement le joint. Les pièces, les boutons et les autres petits objets peuvent être récupérés à la fin du cycle.

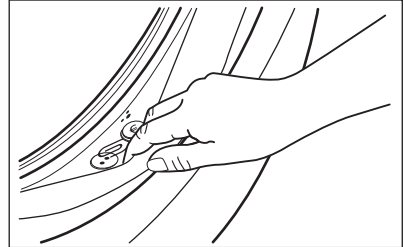

Si nécessaire, nettoyez-le en utilisant un agent nettoyant à l'ammoniaque et sans érafler la surface du joint.



Respectez toujours les instructions figurant sur l'emballage du produit.

17.7 Nettoyage du tambour

Examinez régulièrement le tambour pour éviter le dépôt de particules indésirables. Des corps étrangers sujets à la rouille dans le linge ou bien l'eau ferrugineuse du robinet peuvent provoquer des dépôts de rouille dans le tambour.

Nettoyez le tambour à l'aide d'un produit spécial pour l'acier inoxydable.



Respectez toujours les instructions figurant sur l'emballage du produit. Ne nettoyez pas le tambour avec des produits de détartrage acides, des produits abrasifs contenant du chlore ou avec de la paille de fer.

Pour un nettoyage complet :

1. Nettoyez le tambour à l'aide d'un produit spécial pour l'acier inoxydable.

i Respectez toujours les instructions figurant sur l'emballage du produit.

2. Lancez un programme court pour le coton à température élevée avec le tambour vide et une petite quantité de lessive en poudre ou, si disponible, lancez le programme Lavage tambour.

17.8 Nettoyage du distributeur de produit de lavage

Pour éviter les dépôts de lessive séchée, d'assouplissant coagulé et/ou la formation de moisissures dans le distributeur de produit de lavage, veillez à effectuer régulièrement la procédure de nettoyage suivante :

1. Ouvrez le distributeur. Appuyez sur le loquet vers le bas comme indiqué sur l'illustration, puis retirez le distributeur.

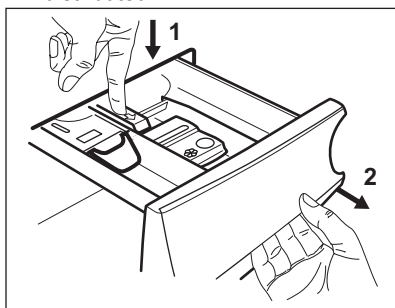

2. Pour un nettoyage plus facile, retirez également la partie supérieure du compartiment réservé à l'additif. Assurez-vous d'éliminer tous les résidus de lessive dans les parties supérieure et inférieure du logement. Utilisez une petite brosse pour nettoyer le logement.

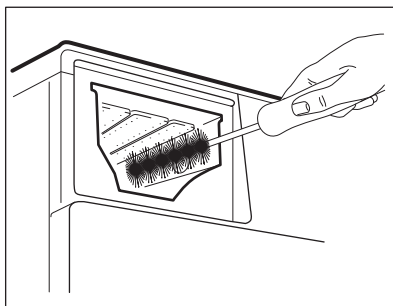
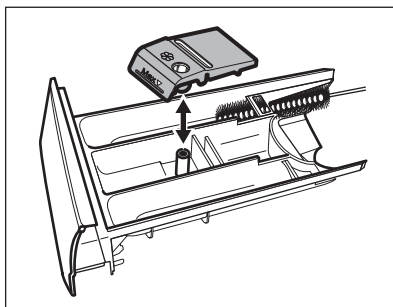

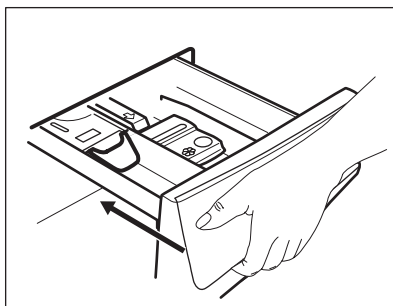

3. Rincez le distributeur de produit de lavage sous de l'eau courante chaude pour éliminer toute trace de lessive accumulée. Après le nettoyage, remettez la partie supérieure en place.
4. Réinstallez le distributeur de lavage dans ses rails et fermez-le. Lancez un programme de rinçage sans vêtement dans le tambour.



17.9 Nettoyage des filtres à air

Les filtres à air recueillent les peluches. Des peluches apparaissent normalement lors du séchage de vêtements dans la lavante-séchante.

- À la fin de chaque cycle de séchage, le voyant  s'allume pour vous indiquer que le **filtre à air principal** doit être nettoyé (reportez-vous aux figures 1 à 5). Le signal sonore est activé.
- Le voyant  peut parfois clignoter pour vous rappeler que les deux filtres à air doivent être nettoyés : le **filtre à air principal** et le **filtre à air secondaire** (pour le filtre secondaire, voir les images de 6 à 8). Le signal sonore est activé.

Pour avoir les meilleures performances de séchage, nettoyez régulièrement les filtres à air. Les filtres obstrués rallongent la durée des cycles et augmentent la consommation d'énergie.



AVERTISSEMENT!

N'utilisez pas d'eau pour nettoyer les filtres afin d'éviter que des fibres en plastique s'écoulent dans l'eau ambiante. Jetez la peluche dans une poubelle.

1. Poussez sur le crochet pour ouvrir le filtre à air principal.

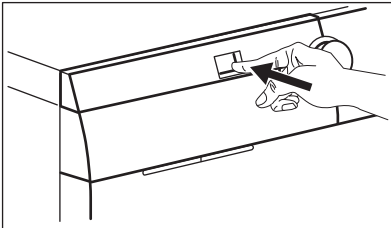

2. Retirez le filtre à air principal.

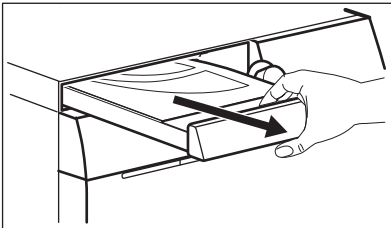

3. Ouvrez le couvercle du filtre à air principal en le tirant vers le haut.

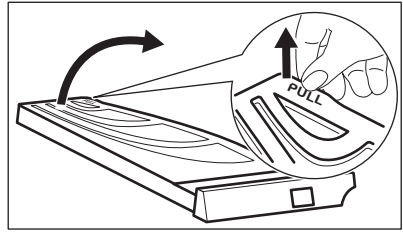

4. Nettoyez le filtre à air principal à la main et, si nécessaire, avec un aspirateur. Jetez la peluche dans une poubelle.

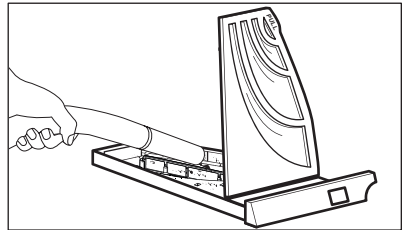
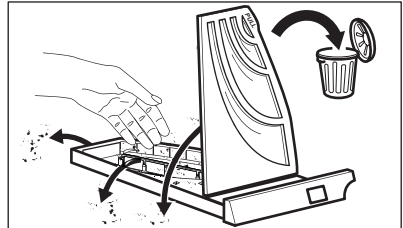

5. Fermez le couvercle du filtre à air principal.

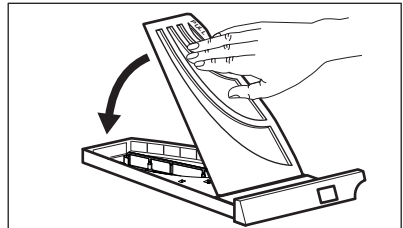

6. Retirez le filtre secondaire.

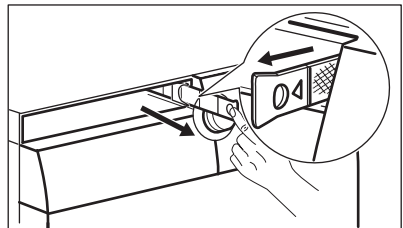

7. Nettoyez le filtre à air secondaire à la main et, si nécessaire, avec un

aspirateur. Jetez la peluche dans une poubelle.

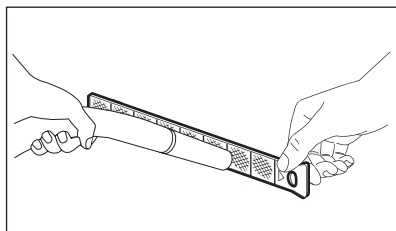
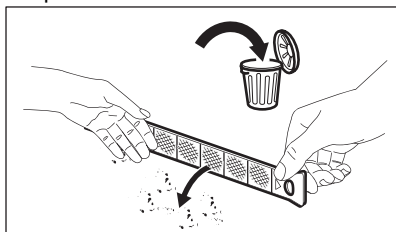

8. Réinsérez le filtre à air secondaire.

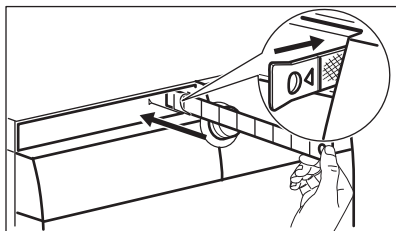

9. Réinsérez le filtre à air principal et fermez-le fermement.

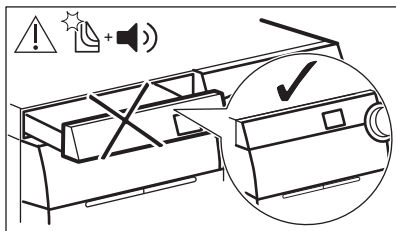
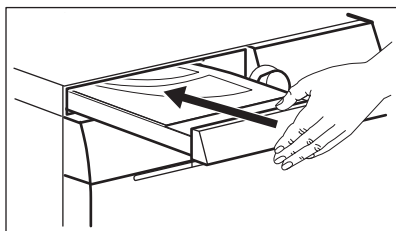

AVERTISSEMENT!

La trappe du filtre à air principal ne doit pas être obstruée par un objet.



Si vous ne faites que laver votre linge dans votre lavante-séchante, il est normal que le filtre à air principal soit humide.

17.10 Nettoyage de la pompe de vidange



AVERTISSEMENT!

Débranchez la fiche d'alimentation de la prise secteur.



Vérifiez régulièrement le filtre de la pompe de vidange et assurez-vous qu'il est propre.

Nettoyez la pompe de vidange si :

- L'appareil ne vidange pas l'eau.
- Le tambour ne tourne pas.
- L'appareil fait un bruit inhabituel car la pompe de vidange est bloquée.
- Le code d'alarme **E20** s'affiche.



AVERTISSEMENT!

- Ne retirez pas le filtre pendant que l'appareil fonctionne.
- Ne nettoyez pas la pompe si l'eau de l'appareil est chaude. Attendez que l'eau refroidisse.



AVERTISSEMENT!

À chaque fois que vous lancez le programme spécial **CLE** pour éliminer les peluches, lavez le filtre de vidange juste après.

Pour nettoyer la pompe, procédez comme suit :

1. Ouvrez le couvercle de la pompe.

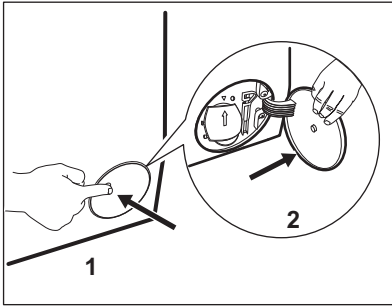

2. Placez un récipient sous le logement de la pompe de vidange pour recueillir l'eau qui s'écoule.
3. Ouvrez la goulotte vers le bas. Gardez toujours un chiffon à portée de main pour essuyer l'eau qui peut s'écouler lorsque vous retirez le filtre.

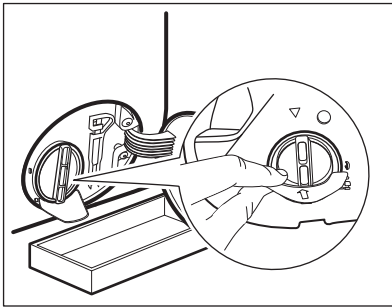

4. Tournez le filtre à 180 degrés vers la gauche pour l'ouvrir, sans le retirer. Laissez l'eau s'écouler.

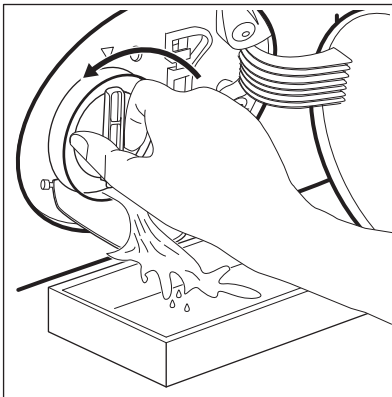

5. Lorsque le récipient est plein d'eau, remettez le filtre en position et videz le récipient.
6. Répétez les étapes 4 et 5 jusqu'à ce que l'eau cesse de s'écouler.

7. Tournez le filtre vers la gauche pour le retirer.

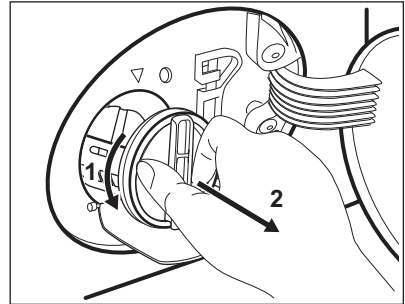

8. Si nécessaire, retirez les peluches et objets du logement du filtre.
9. Assurez-vous que la pale de la pompe peut tourner. Si ce n'est pas le cas, contactez votre service après-vente.

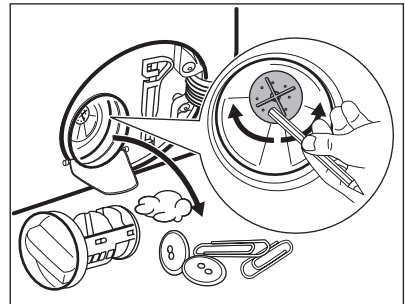

10. Nettoyez le filtre sous l'eau courante.

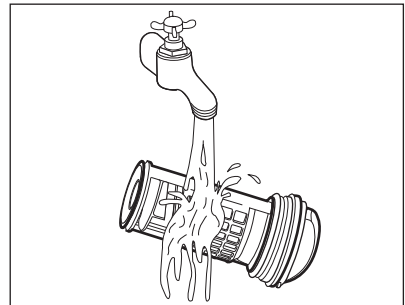

11. Remplacez le filtre dans les guides spéciaux en le tournant vers la droite. Assurez-vous de serrer correctement le filtre afin d'empêcher toute fuite.

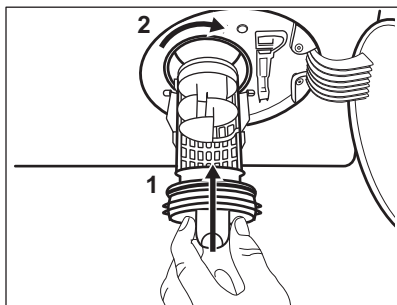

12. Fermez le couvercle de la pompe.

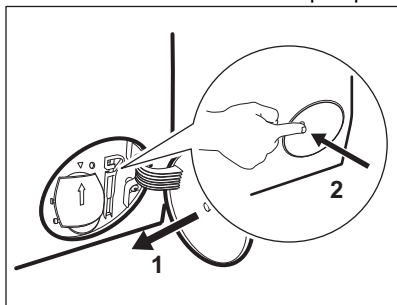

Lorsque vous vidangez l'eau avec la vidange d'urgence, vous devez réactiver le système de vidange :

- a. Versez 2 litres d'eau dans le distributeur de produit de lavage pour le lavage principal.
- b. Démarrez le programme pour vidanger l'eau.

17.11 Nettoyage du filtre du tuyau d'arrivée d'eau et filtre de la vanne

Il peut être nécessaire de nettoyer les filtres lorsque :

- L'appareil ne se remplit pas d'eau.
- L'appareil prend du temps à se remplir d'eau.
- Le voyant de la touche Départ/Pause clignote et l'alarme correspondante s'affiche. Reportez-vous au chapitre « En cas d'anomalie de fonctionnement ».

Pour nettoyer les filtres d'arrivée d'eau :

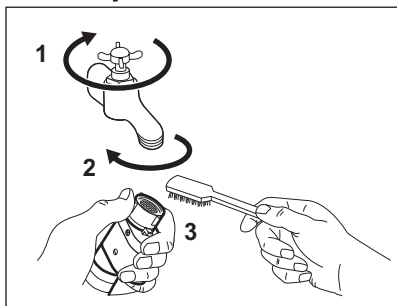

- Fermez le robinet d'eau.
- Débranchez le tuyau d'arrivée d'eau du robinet d'arrivée d'eau.
- Nettoyez le filtre du tuyau d'arrivée d'eau à l'aide d'une brosse dure.

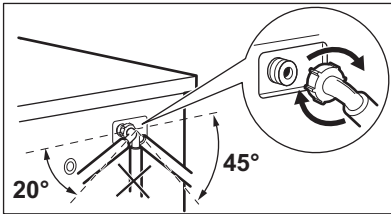
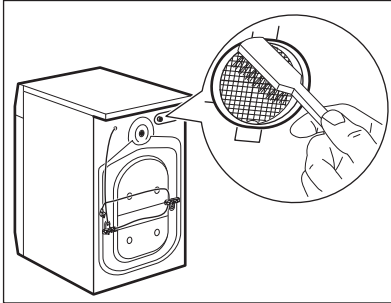
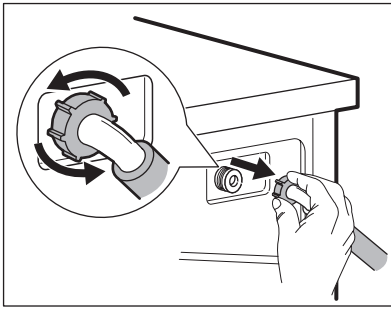

- Débranchez le tuyau d'arrivée d'eau situé à l'arrière de l'appareil.

- Nettoyez le filtre de la vanne à l'aide d'une brosse dure ou d'un chiffon.

- Remettez le tuyau d'arrivée d'eau en place. Assurez-vous que tous les raccords sont bien serrés afin d'éviter toute fuite.
- Ouvrez le robinet d'eau.

17.12 Vidange d'urgence

Si l'appareil ne peut pas vidanger l'eau, effectuez la même procédure décrite dans le paragraphe « Nettoyage de la pompe de vidange ». Si nécessaire, nettoyez la pompe.

Lorsque vous vidangez l'eau avec la vidange d'urgence, vous devez réactiver le système de vidange :

1. Versez 2 litres d'eau dans le distributeur de produit de lavage pour le lavage principal.
2. Démarrez le programme pour vidanger l'eau.

17.13 Précautions contre le gel

Si l'appareil est installé dans un local où la température peut être négative, évacuez toute l'eau restant dans le tuyau d'alimentation et la pompe de vidange.

1. Débranchez la fiche d'alimentation de la prise secteur.
2. Fermez le robinet d'eau.
3. Placez les deux extrémités du tuyau d'alimentation dans un récipient et laissez l'eau s'écouler du tuyau.
4. Videz la pompe de vidange. Reportez-vous à la procédure de vidange d'urgence.
5. Une fois que la pompe de vidange est vide, réinstallez le tuyau d'alimentation.

**AVERTISSEMENT!**

Assurez-vous que la température est supérieure à 5 °C et que l'eau coule du robinet avant de réutiliser l'appareil.

Le fabricant ne pourra être tenu pour responsable en cas de dommages dus aux basses températures.

18. DÉPANNAGE

**AVERTISSEMENT!**

Reportez-vous aux chapitres concernant la sécurité.

18.1 Codes d'alarme et défaillances possibles

L'appareil ne démarre pas ou s'arrête en cours de programme. Dans un premier temps, essayez de trouver une solution au problème (reportez-vous aux tableaux).

**AVERTISSEMENT!**

Éteignez l'appareil avant de procéder à la vérification.

Pour certaines anomalies, l'écran affiche un code d'alarme et la touche Départ/Pause peut clignoter en continu :



Si l'appareil est trop chargé, retirez certains articles du tambour et/ou poussez sur la porte tout en appuyant sur la touche Départ/Pause jusqu'à ce que le voyant  arrête de clignoter (voir l'illustration ci-dessous).

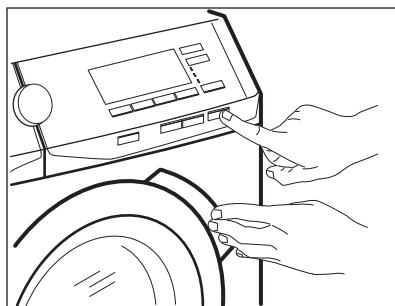

Problème

Solution possible

<p>E 10 L'appareil ne se remplit pas d'eau correctement.</p>	<ul style="list-style-type: none"> • Assurez-vous que l'arrivée d'eau est ouverte. • Assurez-vous que la pression de l'alimentation d'eau est suffisante. Pour cela, contactez les autorités locales en charge de l'eau. • Assurez-vous que l'arrivée d'eau n'est pas bouchée. • Assurez-vous que le tuyau de raccordement ne présente pas d'enchevêtrements, de dommages ni de plis. • Assurez-vous que le raccordement du tuyau d'arrivée d'eau est correct. • Assurez-vous que le filtre du tuyau d'arrivée d'eau et le filtre de la vanne ne sont pas obstrués. Reportez-vous au chapitre « Entretien et nettoyage ».
<p>E20 La machine ne vidange pas l'eau.</p>	<ul style="list-style-type: none"> • Assurez-vous que le siphon n'est pas bouché. • Assurez-vous que le tuyau de vidange n'est pas tordu ni plié. • Assurez-vous que le filtre de vidange n'est pas obstrué. Nettoyez le filtre si nécessaire. Reportez-vous au chapitre « Entretien et nettoyage ». • Assurez-vous que le tuyau de vidange est correctement raccordé. • Sélectionnez le programme de vidange si vous sélectionnez une option se terminant avec de l'eau dans la cuve.
<p>E40 Le hublot de l'appareil n'est pas fermé correctement.</p>	<ul style="list-style-type: none"> • Assurez-vous que la porte est correctement fermée.
<p>E91 Panne interne. Il n'y a aucune communication entre les composants électroniques de l'appareil.</p>	<ul style="list-style-type: none"> • Le programme ne s'est pas terminé correctement ou l'appareil s'est arrêté trop tôt. Éteignez l'appareil et rallumez-le. • Si le code d'alarme s'affiche à nouveau, contactez le service après-vente agréé.
<p>EKO L'alimentation électrique est instable.</p>	<ul style="list-style-type: none"> • Attendez que l'alimentation électrique se stabilise.
<p>EFO Le dispositif anti-inondation est activé.</p>	<ul style="list-style-type: none"> • Débranchez l'appareil et fermez le robinet d'arrivée d'eau. Contactez le service après-vente agréé.
<p></p>	<ul style="list-style-type: none"> • Vérifiez que le filtre à air a été nettoyé. • Assurez-vous que le filtre à air est correctement inséré.

Si d'autres codes d'alarme s'affichent, allumez et éteignez l'appareil. Si le problème persiste, contactez le service après-vente agréé. Pour tout autre problème avec le lave-linge, consultez le tableau ci-dessous pour connaître les solutions possibles.

Problème	Solution possible
Le programme ne démarre pas.	<ul style="list-style-type: none"> • Assurez-vous que la fiche du câble d'alimentation est bien connectée dans la prise de courant. • Assurez-vous que la porte de l'appareil est fermée. • Assurez-vous qu'aucun fusible n'a disjoncté dans la boîte à fusibles. • Assurez-vous que Départ/Pause a été touchée. • Si vous avez sélectionné Départ différé, annulez-le ou attendez la fin du décompte. • Désactivez la Sécurité enfant si elle a été préalablement activée. • Vérifiez la position de la touche sur le programme sélectionné.
L'appareil se remplit d'eau et se vidange immédiatement.	<ul style="list-style-type: none"> • Assurez-vous que le tuyau de vidange est dans la bonne position. Le tuyau est peut-être positionné trop bas. Consultez les « instructions d'installation ».
La phase d'essorage n'a pas lieu ou le cycle de lavage dure plus longtemps que d'habitude.	<ul style="list-style-type: none"> • Assurez-vous que le filtre de vidange n'est pas obstrué. Nettoyez le filtre si nécessaire. Reportez-vous au chapitre « Entretien et nettoyage ». • Ajustez manuellement les articles dans la cuve et recommencez la phase d'essorage. Ce problème peut être causé par des problèmes d'équilibre.
Il y a de l'eau sur le sol.	<ul style="list-style-type: none"> • Assurez-vous que les raccordements des tuyaux d'eau sont bien serrés et qu'il n'y a pas de fuites d'eau. • Assurez-vous que le tuyau d'arrivée d'eau et le tuyau de vidange ne sont pas endommagés. • Assurez-vous d'utiliser le produit de lavage adapté et la quantité correcte.
Impossible d'ouvrir le hublot de l'appareil.	<ul style="list-style-type: none"> • Vérifiez que vous n'avez pas sélectionné un programme de lavage se terminant avec de l'eau dans la cuve. • Assurez-vous que le programme de lavage est terminé. • Vérifiez que l'appareil est alimenté en électricité. • Ce problème peut résulter d'une anomalie de l'appareil. Contactez le service après-vente agréé. <p>Si vous devez ouvrir le hublot, lisez attentivement le chapitre « Ouverture d'urgence du hublot ».</p>
L'appareil vibre et fait un bruit inhabituel.	<ul style="list-style-type: none"> • Assurez-vous que l'appareil est de niveau. Consultez les « instructions d'installation ». • Assurez-vous que l'emballage et/ou les boulons de transport sont retirés. Consultez les « instructions d'installation ». • Ajoutez plus de linge dans le tambour. La charge est peut-être trop petite.
La durée du programme augmente ou diminue durant l'exécution du programme.	<ul style="list-style-type: none"> • La ProSense System est capable d'ajuster la durée du programme en fonction du type et de la quantité de linge. Reportez-vous au chapitre « détection ProSense System de la charge » dans le chapitre « Utilisation quotidienne ».

Problème	Solution possible
Les résultats obtenus en matière de lavage et de séchage sont insuffisants	<ul style="list-style-type: none"> • Augmentez la quantité de produit de lavage ou utilisez un détergent différent. • Utilisez des produits spéciaux pour éliminer les taches tenaces avant de laver le linge. • Assurez-vous de régler la bonne température. • Réduisez la charge de linge.
Il y a trop de mousse dans le tambour au cours du cycle de lavage.	<ul style="list-style-type: none"> • Réduisez la quantité de produit de lavage.
À la fin du cycle de lavage, il y a des résidus de produit de lavage dans le distributeur de produit de lavage.	<ul style="list-style-type: none"> • Assurez-vous que le volet est dans la bonne position (vers le HAUT pour la lessive en poudre, vers le BAS pour la lessive liquide). • Veillez à utiliser le distributeur de produit de lavage en suivant les indications données dans ce manuel d'utilisation.
Après un programme vapeur, les vêtements sont partiellement humides.	Assurez-vous que l'appareil est bien de niveau. Ajustez l'appareil en relevant ou en abaissant les pieds.
L'appareil ne sèche pas ou ne sèche pas correctement.	<ul style="list-style-type: none"> • Ouvrez l'arrivée d'eau. • Assurez-vous que les filtres à air ne sont pas obstrués. Vérifier les filtres à air principal et secondaire. • Assurez-vous que le filtre de vidange n'est pas obstrué. • Réduisez la charge de linge. • Assurez-vous de régler le bon cycle. Si nécessaire, sélectionnez une courte durée de séchage.
Le cycle de séchage est trop long.	<ul style="list-style-type: none"> • Assurez-vous que les filtres à air sont correctement nettoyés. • Assurez-vous que votre linge ne dépasse pas la charge indiquée pour le programme sélectionné. • Vérifiez que la température ambiante est dans la plage de températures adaptées.
Le linge est rempli de peluches de couleurs différentes.	<p>Le linge lavé au cours du cycle précédent a libéré des peluches de couleurs différentes :</p> <ul style="list-style-type: none"> • La phase de séchage permet d'éliminer les peluches. • Nettoyez les vêtements avec un anti-peluchant. <p>En cas de présence excessive de peluches dans le tambour, effectuez un programme adapté (reportez-vous au chapitre « Peluches sur les textiles » pour plus de détails).</p>

Après avoir effectué ces contrôles, allumez l'appareil. Le programme reprend là où il a été interrompu.

Si le problème persiste, contactez un service après-vente agréé.

Les informations nécessaires au service après-vente figurent sur la plaque signalétique.

18.2 Ouverture d'urgence du hublot

En cas de panne d'alimentation ou d'anomalie de l'appareil, le hublot reste verrouillé. Le programme de lavage continue dès que l'alimentation est rétablie. Si le hublot reste verrouillé en cas d'anomalie, il est possible de l'ouvrir à l'aide du dispositif de déverrouillage d'urgence.

Avant d'ouvrir le hublot :



ATTENTION!
Risque de brûlures !
 Assurez-vous que la température de l'eau et le linge ne sont pas brûlants. Si nécessaire, attendez qu'ils refroidissent.



ATTENTION!
Risque de blessure !
 Assurez-vous que le tambour ne tourne pas. Si nécessaire, attendez que le tambour cesse de tourner.



Assurez-vous que le niveau de l'eau à l'intérieur du tambour n'est pas trop élevé. Effectuez une vidange d'urgence si nécessaire (reportez-vous à la section « Vidange d'urgence » au chapitre « Entretien et nettoyage »).

Pour ouvrir le hublot, procédez comme suit :

1. Appuyez sur la touche Marche/Arrêt pour éteindre l'appareil.
2. Débranchez la fiche d'alimentation de la prise secteur.
3. Ouvrez le volet du filtre.
4. Poussez le levier de déverrouillage d'urgence une fois vers le bas. Poussez-le une nouvelle fois vers le bas, maintenez-le vers le bas tout en ouvrant le hublot de l'appareil.

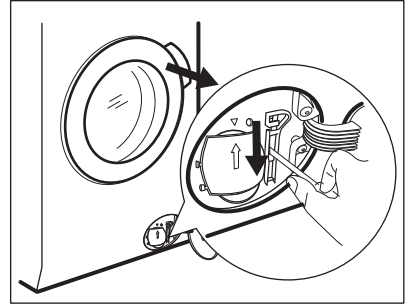

5. Sortez le linge et refermez le hublot.
6. Fermez le volet du filtre.

19. VALEURS DE CONSOMMATION

19.1 Introduction

- i** Ce manuel d'utilisation contient deux tableaux distincts afin de favoriser un passage progressif d'un règlement à l'autre :
- Directive 96/60/CE, valable jusqu'au 28 février 2021, relative à une étiquette énergétique indiquant les classes d'efficacité énergétique de **A** à **G** pour les cycles de lavage et de séchage.
 - Règlement UE 2019/2023, valable à partir du 1er mars 2021, relatif à une étiquette énergétique indiquant les classes d'efficacité énergétique, avec une double échelle de **A** à **G**, pour le cycle complet de lavage et de séchage et pour le cycle de lavage seul, définis par le règlement UE 2019/2014.
- i** Consultez le lien Web **www.theenergylabel.eu** pour des informations détaillées sur l'étiquette énergétique.
- i** Le code QR présent sur l'étiquette énergétique fournie avec l'appareil contient un lien Web vers les informations relatives aux performances de l'appareil dans la base de données EPREL de l'UE. Conservez l'étiquette énergétique à titre de référence avec le manuel d'utilisation et tous les autres documents fournis avec cet appareil. Il est également possible de trouver les mêmes informations dans EPREL à l'aide du lien **https://eprel.ec.europa.eu** avec le nom du modèle et le numéro de produit se trouvant sur la plaque signalétique de l'appareil. Consultez le chapitre « Description du produit » pour connaître la position de la plaque signalétique.

19.2 Légende

kg	Charge de linge.	h:mm	Durée du programme.
kWh	Consommation énergétique.	°C	Température dans le linge.
Litres	Consommation d'eau.	tr/min	Vitesse d'essorage.
%	Humidité résiduelle au terme du cycle. Plus la vitesse d'essorage est élevée, plus le bruit est élevé et moins il reste d'humidité à la fin du cycle de lavage.		



Les valeurs et la durée du programme peuvent différer selon les conditions (telles que la température ambiante, la température et la pression de l'eau, l'importance de la charge et le type de linge, la tension de l'alimentation électrique) et si vous modifiez le réglage par défaut d'un programme.

19.3 Conformément au règlement de la Commission UE 2019/2023

Lavage seulement

Eco 40-60 programme	kg	kWh	Litres	h:mm	%	°C	tr/min ¹⁾
Charge complète	10	1.080	65	3:50	50	38	1551
Demi-charge	5	0.740	50	2:50	50	38	1551
Quart de charge	2.5	0.380	45	2:50	54	26	1551

¹⁾ Vitesse d'essorage maximale.

Cycle de lavage et séchage

Eco 40-60 programme et niveau Prêt à ranger	kg	kWh	Litres	h:mm	%	°C	tr/min ¹⁾
Charge complète	6	3.200	55	9:40	0	39	1551
Demi-charge	3	1.495	43	5:35	0	35	1551

¹⁾ Vitesse d'essorage maximale.

19.4 Conformément à la directive 96/60/CE

Programme Coton éco	Charge (kg)	Consommation énergétique (kWh)	Consommation d'eau (litres)	Durée approximative du programme (minutes)
Eco 40-60 à 60 °C	10	0.90	75	300

19.5 Programmes courants - Lavage uniquement



Ces valeurs sont uniquement indicatives.

Programme	kg	kWh	Litres	h:mm	%	°C	tr/min ¹⁾
Coton ²⁾ 95°C	10	2.90	90	4:05	44	85	1600
Coton 60°C	10	1.70	85	3:50	44	55	1600
Coton ³⁾ 20°C	10	0.35	85	3:00	44	20	1600
Synthétiques 40°C	4	0.80	55	2:15	35	40	1200
Laine 30°C	1.5	0.30	65	1:05	30	30	1200
Lavage à la main ⁴⁾ 30°C	1.5	0.30	65	1:05	30	30	1200

1) Indicateur de référence de la vitesse d'essorage.

2) Convient au lavage de textiles très sales.

3) Convient au lavage du coton légèrement sale.

4) Il fonctionne également comme un cycle de lavage rapide pour le linge légèrement sale.

19.6 Programmes courants - Lavage et séchage





Ces valeurs sont uniquement indicatives.

Programme	kg	kWh	Litres	h:mm	%	°C	tr/min ¹⁾
Synthétiques 40°C	4	2.05	55	5:05	1	40	1200

1) Indicateur de référence de la vitesse d'essorage.

20. EN MATIÈRE DE PROTECTION DE L'ENVIRONNEMENT

Recyclez les matériaux portant le symbole . Déposez les emballages dans les conteneurs prévus à cet effet. Contribuez à la protection de l'environnement et à votre sécurité, recyclez vos produits électriques et

électroniques. Ne jetez pas les appareils portant le symbole  avec les ordures ménagères. Emmenez un tel produit dans votre centre local de recyclage ou contactez vos services municipaux.

F FRANCE ONLY



www.aeg.com/shop



157024732-A-332020



AEG