

EW9H3929DC



---

FR Sèche-linge

---

Notice d'utilisation



## TABLE DES MATIÈRES

|   |    |
|---|----|
| 1. INFORMATIONS DE SÉCURITÉ.....  | 3  |
| 2. CONSIGNES DE SÉCURITÉ.....   | 5  |
| 3. DESCRIPTION DE L'APPAREIL.....   | 7  |
| 4. PANNEAU DE COMMANDE.....   | 8  |
| 5. TABLEAU DES PROGRAMMES.....  | 9  |
| 6. OPTIONS.....   | 11 |
| 7. RÉGLAGES DE BASE.....  | 12 |
| 8. AVANT LA PREMIÈRE UTILISATION.....   | 14 |
| 9. UTILISATION QUOTIDIENNE.....   | 14 |
| 10. CONSEILS.....   | 15 |
| 11. ENTRETIEN ET NETTOYAGE.....   | 16 |
| 12. EN CAS D'ANOMALIE DE FONCTIONNEMENT.....  | 19 |
| 13. DONNÉES TECHNIQUES.....   | 20 |
| 14. <b>GUIDE DE DÉMARRAGE RAPIDE</b> .....  | 23 |
| 15. FICHE D'INFORMATION PRODUIT EN RÉFÉRENCE AU RÈGLEMENT<br>1369/2017 DE L'UE..... | 25 |

## NOUS PENSONS À VOUS

Merci d'avoir choisi ce produit Electrolux. Avec ce produit, vous bénéficiez de dizaines d'années d'expérience professionnelle et d'innovation. Ingénieux et élégant, il a été conçu sur mesure pour vous. Grâce à cet appareil, vous savez que chaque utilisation vous apportera satisfaction.

Bienvenue chez Electrolux.

**Visitez notre site Internet pour :**



Obtenir des conseils d'utilisation, des brochures, de l'aide, des informations :  
**[www.electrolux.com/webselfservice](http://www.electrolux.com/webselfservice)**



Enregistrez votre produit pour obtenir un meilleur service :  
**[www.registerelectrolux.com](http://www.registerelectrolux.com)**



Acheter des accessoires, consommables et pièces de rechange d'origine pour votre appareil :  
**[www.electrolux.com/shop](http://www.electrolux.com/shop)**

## SERVICE APRÈS-VENTE

Utilisez toujours des pièces d'origine.

Avant de contacter le service après-vente, assurez-vous de disposer des informations suivantes : Modèle, PNC, numéro de série.

Vous trouverez ces informations sur la plaque signalétique.

 Avertissement/Consignes de sécurité

 Informations générales et conseils

 Informations en matière de protection de l'environnement

Sous réserve de modifications.

# 1. ⚠ INFORMATIONS DE SÉCURITÉ

Avant de commencer à installer et utiliser cet appareil, lisez attentivement les instructions fournies. Le fabricant ne pourra pas être tenu responsable des blessures et dégâts résultant d'une mauvaise installation ou utilisation. Conservez toujours les instructions dans un lieu sûr et accessible pour vous y référer ultérieurement.



- Lisez les instructions fournies.

## 1.1 Sécurité des enfants et des personnes vulnérables



### AVERTISSEMENT!

Risque d'asphyxie, de blessure ou d'invalidité permanente.

- Cet appareil peut être utilisé par des enfants de plus de 8 ans, ainsi que des personnes dont les capacités physiques, sensorielles et mentales sont réduites ou dont les connaissances et l'expérience sont insuffisantes, à condition d'être surveillés ou d'avoir reçu des instructions concernant l'utilisation sécurisée de l'appareil et de comprendre les risques encourus.
- Les enfants entre 3 et 8 ans et les personnes ayant un handicap très important et complexe doivent être tenus à l'écart de l'appareil, à moins d'être surveillés en permanence.
- Les enfants de moins de 3 ans doivent être tenus à l'écart de l'appareil, à moins d'être surveillés en permanence.
- Ne laissez pas les enfants jouer avec l'appareil.
- Ne laissez pas les emballages à la portée des enfants et jetez-les convenablement.
- Ne laissez pas les détergents à la portée des enfants.
- Tenez les enfants et les animaux éloignés de l'appareil lorsque la porte est ouverte.
- Si l'appareil est équipé d'un dispositif de sécurité enfants, nous vous recommandons de l'activer.

- Les enfants ne doivent pas nettoyer ni entreprendre une opération de maintenance sur l'appareil sans surveillance.

## 1.2 Sécurité générale

- Ne modifiez pas les caractéristiques de cet appareil.
- Si le sèche-linge est placé au-dessus d'un lave-linge, utilisez le kit de superposition. Le kit de superposition, disponible auprès d'un revendeur agréé, ne peut être utilisé qu'avec l'appareil indiqué dans les instructions (fournies avec l'accessoire). Lisez attentivement les instructions avant de procéder à l'installation (reportez-vous au livret d'installation).
- L'appareil peut être installé de façon autonome ou sous un plan de travail de cuisine si un espace correct est disponible (reportez-vous au livret d'installation).
- L'appareil ne doit pas être installé derrière une porte à serrure, une porte coulissante ni une porte battante dotée d'une charnière du côté opposé à l'appareil qui pourrait empêcher l'ouverture complète de la porte.
- Les orifices d'aération situés à la base ne doivent pas être obstrués par de la moquette, un tapis, ou tout type de revêtement de sol.
- **ATTENTION** : L'appareil ne doit pas être branché à l'alimentation en utilisant un appareil de connexion externe comme un minuteur, ou branché à un circuit qui est régulièrement activé/désactivé par un fournisseur d'énergie.
- Ne branchez la fiche d'alimentation à la prise de courant qu'à la fin de l'installation. Après l'installation, assurez-vous que la prise est accessible.
- Si le câble d'alimentation est endommagé, il doit être remplacé par le fabricant, un service de maintenance agréé ou un technicien qualifié afin d'éviter tout danger lié à l'électricité.
- Respectez la charge maximale de 8,0 kg (reportez-vous au chapitre « Tableau des programmes »).

- N'utilisez pas l'appareil si certains articles ont été salis par des produits chimiques industriels.
- Retirez les peluches ou morceaux d'emballage accumulés autour de l'appareil.
- N'utilisez pas l'appareil sans filtre. Nettoyez le filtre à peluches avant ou après chaque utilisation.
- N'introduisez que du linge propre dans le sèche-linge.
- Il convient que les articles qui ont été salis par des substances telles que l'huile de cuisson, l'acétone, l'alcool, l'essence, le kérosène, les détachants, la térébenthine, la cire et les substances pour retirer la cire soient lavés dans de l'eau chaude avec une quantité supplémentaire de détergent avant d'être séchés dans le sèche-linge à tambour.
- Il convient que les articles comme le caoutchouc mousse (mousse de latex), les bonnets de douche, les textiles étanches, les articles doublés de caoutchouc et les vêtements ou les oreillers comprenant des parties en caoutchouc mousse ne soient pas séchés dans le sèche-linge.
- Les assouplissants ou autres produits similaires doivent être utilisés conformément aux instructions de leur fabricant.
- Retirez des vêtements tous les objets pouvant provoquer un incendie comme les briquets ou les allumettes.
- **AVERTISSEMENT** : N'arrêtez jamais le sèche-linge avant la fin du cycle de séchage à moins de sortir immédiatement tout le linge et de le déplier pour mieux dissiper la chaleur.
- Avant toute opération d'entretien, éteignez l'appareil et débranchez la fiche de la prise secteur.

## 2. CONSIGNES DE SÉCURITÉ

### 2.1 Installation

- Retirez l'intégralité de l'emballage.
- N'installez pas et ne branchez pas un appareil endommagé.
- Suivez scrupuleusement les instructions d'installation fournies avec l'appareil.
- Soyez toujours vigilants lorsque vous déplacez l'appareil car il est lourd.

Utilisez toujours des gants de sécurité et des chaussures fermées.

- N'installez pas l'appareil ou ne l'utilisez pas dans un endroit où la température ambiante est inférieure à 5 °C ou supérieure à 35 °C.
- L'appareil doit être installé sur un sol plat, stable, résistant à la chaleur et propre.
- Assurez-vous que de l'air circule entre l'appareil et le sol.
- Déplacez toujours l'appareil en position verticale.
- La surface arrière de l'appareil doit être positionnée contre le mur.
- Une fois l'appareil installé à son emplacement permanent, vérifiez qu'il est bien de niveau à l'aide d'un niveau à bulle. S'il n'est pas de niveau, réglez les pieds jusqu'à ce qu'il le soit.

## 2.2 Raccordement électrique



### AVERTISSEMENT!

Risque d'incendie ou d'électrocution.

- Ne branchez la fiche d'alimentation à la prise de courant qu'à la fin de l'installation. Assurez-vous que la prise principale est accessible une fois l'appareil installé.
- L'appareil doit être relié à la terre.
- Vérifiez que les paramètres figurant sur la plaque signalétique correspondent aux données électriques de votre réseau.
- Utilisez une prise correctement installée et protégée contre les chocs.
- L'appareil ne doit pas être raccordé à l'aide d'une prise multiple ou d'un prolongateur.
- Ne tirez jamais sur le câble d'alimentation électrique pour débrancher l'appareil. Tirez toujours sur la fiche de la prise secteur.
- Ne touchez jamais le câble d'alimentation ni la fiche avec des mains mouillées.

## 2.3 Utilisation



### AVERTISSEMENT!

Risque de blessure, de choc électrique, d'incendie, de brûlures ou de dommage matériel à l'appareil.

- Cet appareil est exclusivement destiné à une utilisation domestique.
- Ne séchez pas d'articles endommagés (déchirés, effilochés) contenant un rembourrage ou un garnissage.
- Si le linge a été lavé avec un détachant, effectuez un cycle de rinçage supplémentaire avant de lancer le cycle de séchage.
- Séchez uniquement les textiles adaptés au séchage dans un sèche-linge. Suivez les instructions de lavage figurant sur l'étiquette des textiles.
- N'utilisez pas l'eau de condensation/distillée pour préparer des boissons ni pour cuisiner. Elle peut entraîner des problèmes de santé chez les personnes et les animaux domestiques.
- Ne montez pas sur la porte ouverte de l'appareil et ne vous asseyez pas dessus.
- N'introduisez pas de linge non essoré dans l'appareil.

## 2.4 Éclairage intérieur



### AVERTISSEMENT!

Risque de blessure.

- Rayonnement DEL visible, ne fixez pas directement le faisceau.
- L'ampoule LED est réservée à l'éclairage du tambour. Ne l'utilisez pas pour éclairer autre chose.
- Pour remplacer l'éclairage intérieur, contactez le service après-vente agréé.

## 2.5 Entretien et nettoyage



### AVERTISSEMENT!

Risque de blessure corporelle ou de dommages matériels.

- Ne pulvérisez pas d'eau ni de vapeur pour nettoyer l'appareil.
- Nettoyez l'appareil avec un chiffon doux humide. Utilisez uniquement des produits de lavage neutres. N'utilisez pas de produits abrasifs, de tampons à récurer, de solvants ni d'objets métalliques.
- Faites attention lorsque vous nettoyez l'appareil pour éviter d'endommager le système de refroidissement.

## 2.6 Compresseur



### AVERTISSEMENT!

Risque d'endommagement de l'appareil.

- Le compresseur et son système dans le sèche-linge sont remplis d'un agent spécial exempt de fluoro-chloro-hydrocarbures. Ce système doit rester serré. L'endommagement de l'installation peut provoquer une fuite.

## 2.7 Mise au rebut



### AVERTISSEMENT!

Risque de blessure ou d'asphyxie.

- Débranchez l'appareil de l'alimentation électrique et de l'arrivée d'eau.
- Coupez le câble d'alimentation au ras de l'appareil et mettez-le au rebut.
- Retirez le dispositif de verrouillage du hublot pour empêcher les enfants et les animaux de s'enfermer dans le tambour.
- Jetez l'appareil en vous conformant aux exigences locales relatives à la mise au rebut des Déchets d'équipements électriques et électroniques (DEEE).

## 3. DESCRIPTION DE L'APPAREIL

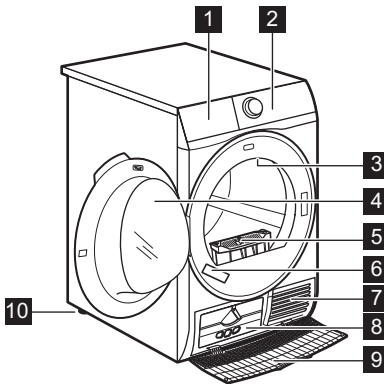

- 1 Bac d'eau de condensation
- 2 Panneau de commande
- 3 Éclairage four intérieur
- 4 Hublot de l'appareil
- 5 Filtre
- 6 Plaque de calibrage
- 7 Fentes de circulation d'air
- 8 Couvercle du condenseur
- 9 Cache du condenseur thermique
- 10 Pieds réglables



Pour vous faciliter le chargement du linge ou l'installation, le hublot est réversible. (Reportez-vous à la notice séparée.)

## 4. PANNEAU DE COMMANDE

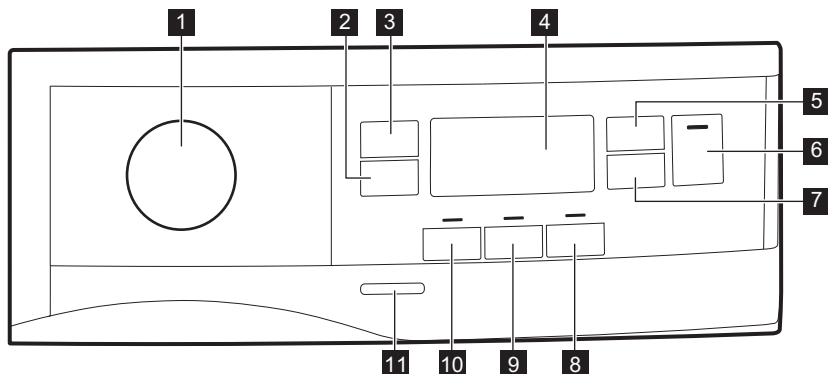

**1** Sélecteur de programme et touche ●  
RÉINITIALISER

**2** Touche Anti-froissage

**3** Touche Séchage

**4** Écran d'affichage

**5** Touche Minuterie

**6** Touche Départ/Pause

**7** Touche Départ Différé

**8** Touche Fin alarme

**9** Touche Rotation alternée

**10** Touche Extra Silence

**11** Touche Marche/Arrêt







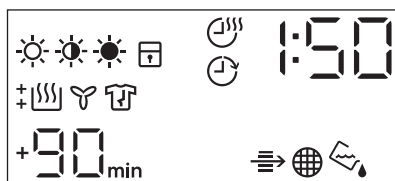



Appuyez sur les touches, dans la zone portant le symbole ou le nom de l'option. Ne portez pas de gants lorsque vous utilisez le bandeau de commande. Assurez-vous que le bandeau de commande est toujours propre et sec.



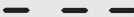

### 4.1 Affichage



| Symbole sur l'affichage | Description du symbole  |
|-------------------------|---|
|                         | option de degré de séchage du linge : prêt à repasser, prêt à ranger, extra sec |
|                         | option minuterie activée  |
|                         | option départ différé activée   |

| Symbole sur l'affichage   | Description du symbole   |
|---|--|
|  | voyant : <i>vérifiez le condenseur thermique</i>                                   |
|  | voyant : <i>nettoyer le filtre</i>   |
|  | voyant : <i>vider le bac à eau</i>   |
|  | sécurité enfants activée   |
|  | mauvaise sélection ou sélecteur de programme en position ● « Réinitialiser »       |
|  | voyant : <i>phase de séchage</i>   |
|  | voyant : <i>phase de refroidissement</i>   |
|  | voyant : <i>phase anti-froissage</i>   |
| 1 : 50  | durée du programme   |
| +30 <sub>min.</sub> , +60 <sub>min.</sub> , +90 <sub>min.</sub> , +2h             | extension de la phase anti-froissage par défaut : +30 min, +60 min, +90 min, +2 h) |
| : 10 - 2 : 00   | sélection du programme Minuterie (10 min. - 2 h)                                   |
| 1h - 20h  | sélection du Départ différé (1 h - 20 h)   |

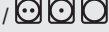
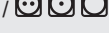
## 5. TABLEAU DES PROGRAMMES

| Programme  | Charge 1) | Propriétés / Étiquette d'entretien des textiles 2)  |
|--|-----------|---|
|  3) Coton Eco | 8,0 kg    | Le cycle peut être utilisé pour sécher du coton avec le degré de séchage « Coton - prêt à ranger », avec des économies d'énergie maximales. /  |
| Coton  | 8,0 kg    | Le cycle défini pour sécher tous types de cotons prêts à être rangés (prêt à ranger). /    |
| Synthétiques   | 3,5 kg    | Textiles synthétiques ou mixtes. /    |
| Déliçats   | 4 kg      | Articles en textiles délicats tels que l'acrylique, la viscose, la soie artificielle et leurs alliages. /                                     |
| Duvet  | 3 kg      | Couettes simples ou doubles et oreillers (garnissage en plumes, duvet ou synthétique). /    |

| Programme   | Charge 1) | Propriétés / Étiquette d'entretien des textiles 2)  |
|---|-----------|---|
| Rafraîchir  | 1 kg      | Pour rafraîchir des textiles qui étaient rangés.  |
| Soie   | 1 kg      | Séchage en douceur de la soie lavable à la main. /    |
| Laine   | 1 kg      | <p>Lainages. Séchage en douceur des lainages lavables à la main. Sortez immédiatement les articles une fois le programme terminé.</p> <div data-bbox="571 399 952 646" style="border: 1px solid black; padding: 5px; text-align: center;">   <p><b>WOOL HAND WASH SAFE</b></p> </div> <p>Le cycle de séchage de la laine de cet appareil a été approuvé par la société Woolmark pour le séchage des vêtements en laine portant une étiquette « lavage à la main », sous réserve que les vêtements soient séchés conformément aux instructions du fabricant de cette machine. Consultez l'étiquette d'entretien du vêtement pour plus d'instructions sur le lavage. M1641<br/>Le symbole Woolmark est une marque de certification dans de nombreux pays.</p> |
| Outdoor    | 2 kg      | Vêtements d'extérieur, de travail, de sport, imperméables et tissus perméables à l'air, vestes à molleton ou doublure isolante amovibles. Adaptés au séchage en machine. /    |
| Denim   | 4 kg      | Vêtements décontractés tels que les jeans, les sweats, avec différentes épaisseurs de tissu (par ex. au niveau du poignet, du col ou des coutures). /   |
| Draps XL  | 4,5 kg    | Jusqu'à trois parures de draps, dont l'une peut être deux fois plus grande. /   |

| Programme | Charge 1) | Propriétés / Étiquette d'entretien des textiles 2)   |
|-----------|-----------|--|
| Mixtes XL | 6 kg      | Charge mixte de vêtements en coton, synthétiques et alliant coton et synthétique. /  |

1) Poids maximal des articles secs.

2) Pour connaître la signification des symboles de textiles, consultez le chapitre *CONSEILS : Préparation du linge*.

3) Le programme  Coton Prêt à Ranger ECO est le « programme coton standard » selon la réglementation de la Commission UE n° 392/2012. Il est adapté pour le séchage de linge en coton humide normal. Il s'agit du programme le plus économe en termes de consommation d'énergie pour sécher du linge en coton humide.



## 6. OPTIONS

### 6.1 Anti-froissage

La phase anti-froissage ajoute 30, 60, 90 minutes ou 2 heures à la fin du cycle de séchage. Cette fonction réduit les plis. Le linge peut être retiré durant la phase anti-froissage.

### 6.2 Séchage

Cette fonction augmente le degré de séchage du linge. Il existe 3 options :

-  Extra Sec
-  Prêt à Ranger
-  Prêt à Repasser

### 6.3 Minuterie

Vous pouvez régler la durée du programme, d'un minimum de 10 minutes à un maximum de 2 heures. Le réglage requis pour la durée doit correspondre à la quantité de linge dans l'appareil.



Nous vous recommandons de régler une durée plus courte pour les petites quantités de linge ou pour un seul article.

### 6.4 option Minuterie activée pour le programme Laine

Option adaptée au programme Laine pour régler le niveau final de séchage.

### 6.5 Fin alarme

L'alarme sonore retentit :

- à la fin du cycle
- au début et à la fin de la phase anti-froissage
- lors de l'interruption du cycle

Par défaut, les signaux sonores sont activés. Vous pouvez utiliser cette fonction pour activer ou désactiver les signaux sonores.



Vous pouvez activer l'option Fin alarme avec tous les programmes.

### 6.6 Rotation alternée

Augmente la fréquence d'inversement du tambour pour réduire la torsion et l'enchevêtrement des articles. Pour améliorer l'uniformité des résultats de séchage et réduire les plis. Recommandée pour les articles grands ou longs (par ex., draps, pantalons, robes longues).

### 6.7 Extra Silence

Le niveau sonore de l'appareil est bas, ce qui n'affecte pas la qualité de séchage. L'appareil fonctionne lentement, et la durée du cycle est plus longue.

## 6.8 Tableau des options

| Programmes <sup>1)</sup> | Séchage |   |   | Anti-froissage | Extra Silence | Rotation alternée | Minuterie |
|--------------------------|---------|---|---|----------------|---------------|-------------------|-----------|
|                          |         |   |   |                |               |                   |           |
| Coton Eco                |         | ■ |   | ■              |               |                   |           |
| Coton                    | ■       | ■ | ■ | ■              | ■             | ■                 | ■         |
| Synthétiques             | ■       | ■ | ■ | ■              | ■             | ■                 | ■         |
| Déliçats                 |         | ■ |   | ■              |               |                   |           |
| Duvet                    |         | ■ |   |                |               |                   |           |
| Rafraîchir               |         |   |   | ■              |               |                   |           |
| Soie                     |         | ■ |   | ■              |               |                   |           |
| Laine                    |         |   |   |                |               |                   | ■ 2)      |
| Outdoor                  |         | ■ |   |                |               |                   |           |
| Denim                    | ■       | ■ |   | ■              |               | ■                 |           |
| Draps XL                 | ■       | ■ | ■ | ■              |               | ■                 |           |
| Mixtes XL                | ■       | ■ |   | ■              |               | ■                 | ■         |

1) Conjointement au programme, vous pouvez régler 1 ou plusieurs options. Pour les activer ou les désactiver, appuyez sur la touche correspondante.

2) Consultez le chapitre des OPTIONS : Minuterie pour le programme Laine

## 7. RÉGLAGES DE BASE

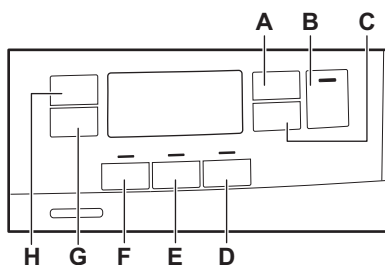

- A. Touche Minuterie
- B. Touche Départ/Pause
- C. Touche Départ Différé
- D. Touche Fin alarme
- E. Touche Rotation alternée
- F. Touche Extra Silence
- G. Touche Anti-froissage

### H. Touche Séchage

#### 7.1 Fonction Sécurité enfants

Cette option empêche les enfants de jouer avec l'appareil pendant le déroulement d'un programme. Les touches sont verrouillées.

Seule la touche Marche/Arrêt est déverrouillée.

#### Activation de l'option Sécurité enfants :

1. Appuyez sur la touche Marche/Arrêt pour allumer l'appareil.

- Appuyez sur la touche (D) et maintenez-la enfoncée pendant quelques secondes.  
Le voyant Sécurité enfants s'allume.

**i** Vous pouvez désactiver l'option Sécurité enfants pendant le déroulement d'un programme. Appuyez sur les mêmes touches et maintenez-les enfoncées jusqu'à ce que le voyant de la sécurité enfants s'éteigne. La Sécurité enfants n'est pas disponible durant les 8 secondes suivant l'allumage de l'appareil.

## 7.2 Réglage de l'humidité résiduelle

**i** À chaque fois que vous entrez dans le mode « Réglage de l'humidité résiduelle dans le linge », le degré d'humidité résiduelle précédent est remplacé par la nouvelle valeur (par exemple, le réglage précédent - 2 - devient - 1 -).

Pour modifier le degré d'humidité résiduelle par défaut :

- Appuyez sur la touche Marche/Arrêt pour allumer l'appareil.
- Utilisez le sélecteur de programme pour sélectionner un programme.
- Attendez environ 8 secondes.
- Appuyez simultanément sur les touches (F) et (E) et maintenez-les enfoncées.

L'un des voyants suivants s'allume :

- - 0 - séchage maximal
  - - 1 - linge plus sec
  - - 2 - linge sec standard
- Maintenez les touches (F) et (E) enfoncées jusqu'à ce que le voyant du niveau souhaité s'allume.

**i** Si l'affichage repasse en mode normal (la durée du programme sélectionné à l'étape 2 s'affiche) alors que vous réglez le degré d'humidité résiduelle, maintenez une nouvelle fois les touches (F) et (E) enfoncées pour revenir au mode « Réglage de l'humidité résiduelle dans le linge » (le degré d'humidité résiduelle précédent sera remplacé par la nouvelle valeur).

- Pour accepter le degré d'humidité résiduelle sélectionné, attendez 5 secondes et l'affichage repasse en mode normal.

| Degré de séchage         | Symbole affiché |
|--------------------------|-----------------|
| - 0 - séchage maximal    | ‡ [SSS]         |
| - 1 - linge plus sec     | + [SSS]         |
| - 2 - linge sec standard | [SSS]           |

## 7.3 Voyant du bac d'eau de condensation

Par défaut, le voyant du bac d'eau de condensation est allumé. Il s'allume à la fin du programme ou lorsque vous devez vider le bac d'eau de condensation.

**i** Si le kit de vidange est installé (accessoire supplémentaire), l'appareil vidange automatiquement le bac d'eau de condensation. Dans ce cas, nous vous recommandons de désactiver le voyant du bac d'eau de condensation.

## Désactivation du voyant du bac d'eau de condensation :

1. Appuyez sur la touche Marche/Arrêt pour allumer l'appareil.
2. Attendez environ 8 secondes.
3. Appuyez simultanément sur les touches (H) et (G) et maintenez-les enfoncées.

L'une des 2 configurations suivantes s'affiche :

- L'affichage indique « Off ». Au bout de 5 secondes, l'affichage repasse en mode normal.
- L'affichage indique « On ». Au bout de 5 secondes, l'affichage repasse en mode normal.

## 8. AVANT LA PREMIÈRE UTILISATION



L'emballage à l'arrière du tambour se retire automatiquement lorsque le sèche-linge est allumé pour la première fois. Il se peut que vous entendiez du bruit.

Avant la première utilisation de l'appareil :

- Nettoyez le tambour du sèche-linge avec un chiffon humide.
- Lancez un programme d'une heure avec du linge humide.



Au début du cycle de séchage (3 à 5 premières minutes) le niveau sonore peut être légèrement plus fort. Ceci est dû au démarrage du compresseur. Ce phénomène est normal sur tous les appareils fonctionnant avec un compresseur comme les réfrigérateurs et congélateurs.

## 9. UTILISATION QUOTIDIENNE

### 9.1 Démarrage d'un programme sans départ différé

1. Préparez le linge et chargez l'appareil.



#### ATTENTION!

Assurez-vous que le hublot est fermé et que le linge n'est pas coincé entre le hublot de l'appareil et le joint en caoutchouc.

2. Appuyez sur la touche Marche/Arrêt pour allumer l'appareil.
3. Réglez le programme et les options adaptés au type de charge.

L'affichage indique la durée du programme.



Lorsque le programme Coton est sélectionné, le temps de séchage affiché s'applique à une charge de 5 kg dans des conditions normales. Les véritables temps de séchage dépendent du type de charge (quantité et composition), de la température ambiante et du taux d'humidité dans votre linge après la phase d'essorage.

4. Appuyez sur la touche Départ/Pause. Le programme démarre.

### 9.2 Démarrage du programme avec départ différé

1. Réglez le programme et les options adaptés au type de charge.
2. Appuyez à plusieurs reprises sur la touche de départ différé jusqu'à ce

que l'écran indique la durée de départ différé souhaitée.

- i** Vous pouvez différer le départ d'un programme d'un minimum de 1 heure à un maximum de 20 heures.

- Appuyez sur la touche Départ/Pause. Le décompte du départ différé s'affiche. Lorsque le compte à rebours arrive à son terme, l'appareil démarre.

### 9.3 Changement de programme

- Appuyez sur la touche Marche/Arrêt pour éteindre l'appareil
- Appuyez sur la touche Marche/Arrêt pour allumer l'appareil.
- Sélectionnez le programme.

Alternativement :

- Tournez le sélecteur de programme sur la position ● « Réinitialiser ».
- Attendez 1 seconde. L'affichage indique — — —.
- Sélectionnez le programme.

### 9.4 À la fin du programme

Une fois le programme terminé :

- Un signal sonore intermittent retentit.
- L'affichage indique : .
- Le voyant est allumé.
- Les voyants Filtre et Réservoir s'allument.
- Le voyant Départ/Pause est allumé. L'appareil continue à effectuer la phase anti-froissage pendant environ 30 minutes ou plus si l'option Anti-froissage a été sélectionnée (reportez-

vous au chapitre *Options - Anti-froissage*).

La phase anti-froissage réduit le froissage du linge.

Vous pouvez retirer le linge avant la fin de la phase anti-froissage. Pour de meilleurs résultats, nous vous recommandons de ne retirer le linge que lorsque la phase est presque terminée.

Lorsque la phase anti-froissage est terminée :

- L'affichage indique : .
  - Le voyant est éteint.
  - Les voyants Filtre et Réservoir restent allumés.
  - Le voyant Départ/Pause s'éteint.
- Appuyez sur la touche Marche/Arrêt pour éteindre l'appareil.
  - Ouvrez le hublot de l'appareil.
  - Sortez le linge.
  - Fermez le hublot de l'appareil.

- i** **Pensez toujours à nettoyer le filtre et à vider le bac d'eau de condensation lorsqu'un programme est terminé.**

### 9.5 Fonction Veille

Pour réduire la consommation d'énergie, cette fonction éteint automatiquement l'appareil :

- Au bout de 5 minutes si vous ne lancez aucun programme.
- Au bout de 5 minutes après la fin du programme de lavage.

- i** Le temps est baissé à 30 secondes si le sélecteur pointe sur la position ● « Réinitialiser ».

## 10. CONSEILS





### 10.1 Préparation du linge

- Fermez les fermetures à glissière.
- Fermez les boutons des housses de couette.
- Ne laissez pas de cordons ni de rubans dénoués pour le séchage (par

exemple des cordons de tablier). Nouez-les avant de démarrer le programme.

- Videz les poches.
- Retournez les articles ayant un revêtement intérieur en coton. Le

- revêtement en coton doit être tourné vers l'extérieur.
- Sélectionnez toujours le programme le plus adapté au type de linge.
  - Ne mélangez pas les couleurs foncées et les couleurs claires.
  - Utilisez un programme adapté pour le coton, le jersey et la bonneterie pour éviter qu'ils ne rétrécissent.
  - Ne dépassez pas la charge maximale indiquée dans le chapitre des programmes ou sur l'affichage.
- Séchez uniquement du linge adapté au sèche-linge. Reportez-vous aux étiquettes des vêtements.
  - Ne séchez pas les grands articles et les petits articles ensemble. Les petits articles peuvent se coincer dans les grands et ne pas sécher correctement.

| Étiquette d'entretien du textile  | Description   |
|---|---|
|  | Linge adapté au sèche-linge.                                |
|  | Linge adapté au sèche-linge à haute température.            |
|  | Linge adapté au sèche-linge à basse température uniquement. |
|  | Linge non adapté au sèche-linge.                            |

## 11. ENTRETIEN ET NETTOYAGE

### 11.1 Nettoyage du filtre



#### ATTENTION!

N'utilisez pas d'eau pour nettoyer le filtre afin d'éviter que des fibres en plastique s'écoulent dans l'eau ambiante. Jetez la peluche dans une poubelle.



Pour obtenir les meilleures performances de séchage, nettoyez régulièrement le filtre. Un filtre obstrué augmente la durée du cycle de séchage et accroît la consommation d'énergie.

1.

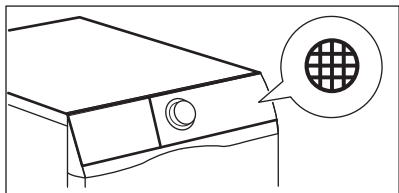

2.

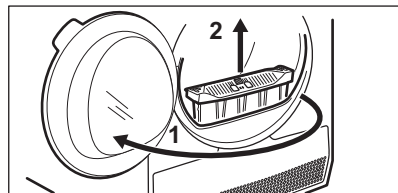

3.

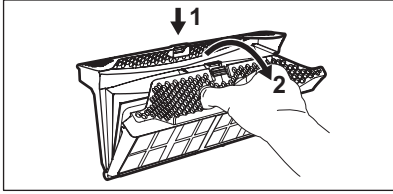

4.

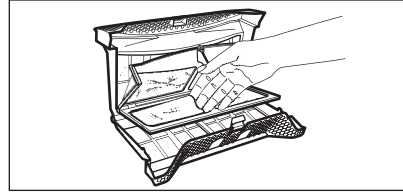

5. 1)

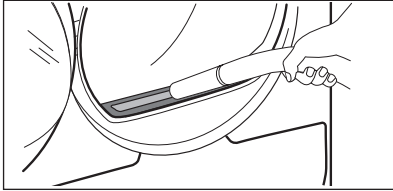

6.

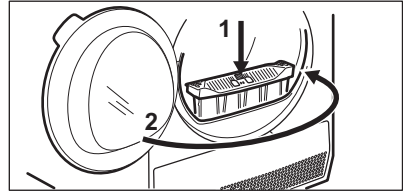

1) Au besoin, retirez les peluches du logement et du joint du filtre. Vous pouvez utiliser un aspirateur.

## 11.2 Vidange du bac d'eau de condensation

1.

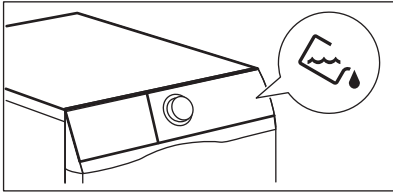

2.

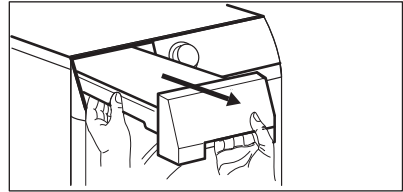

3.

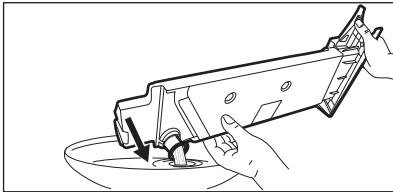

4.

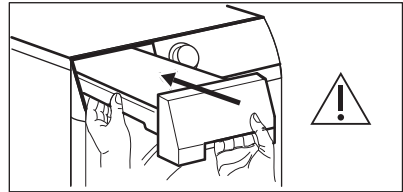

Vous pouvez utiliser l'eau du bac d'eau de condensation comme eau distillée (par exemple pour les fers à vapeur). Avant d'utiliser l'eau, éliminez les résidus avec un filtre.

### 11.3 Nettoyage du condenseur thermique

1.

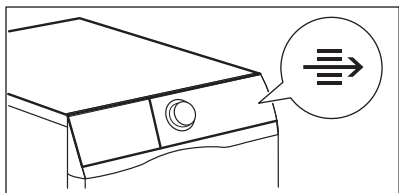

2.

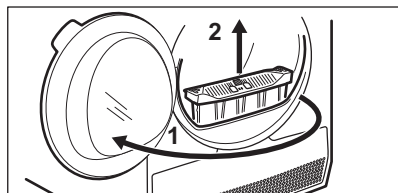

3.

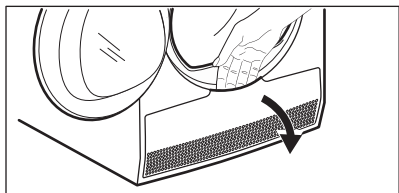

4.

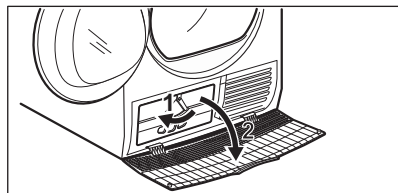

5.

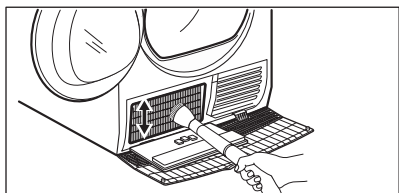

6.

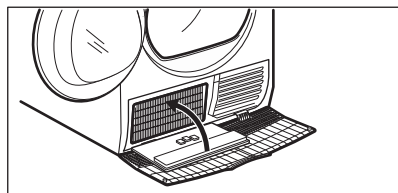

7.

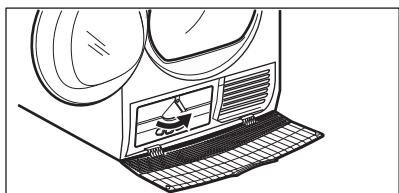

8.

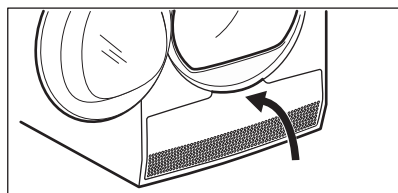

9.

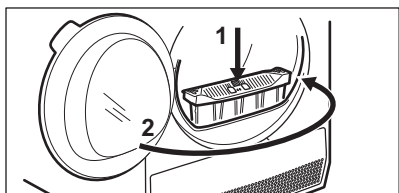

**ATTENTION!**

Ne touchez pas les surfaces métalliques à mains nues. Risque de blessure. Portez des gants de protection. Nettoyez-les doucement pour ne pas endommager la surface métallique.

**11.4 Nettoyage du tambour****AVERTISSEMENT!**

Débranchez l'appareil avant de le nettoyer.

Utilisez un détergent savonneux doux standard pour nettoyer la surface interne du tambour et ses aubes. Séchez les surfaces nettoyées avec un chiffon doux.

**ATTENTION!**

N'utilisez pas de matières abrasives ou de laine d'acier pour nettoyer le tambour.

**11.5 Nettoyage du bandeau de commande et de l'enveloppe**

Utilisez un détergent savonneux neutre standard pour nettoyer le bandeau de commande et le boîtier.

Nettoyez-les à l'aide d'un chiffon humide. Séchez les surfaces nettoyées avec un chiffon doux.

**ATTENTION!**

Ne nettoyez pas l'appareil à l'aide de produits de nettoyage pour meubles ou autres pouvant entraîner une corrosion.

**11.6 Nettoyage des fentes de circulation d'air**

Utilisez un aspirateur pour retirer les peluches des fentes de circulation d'air.

**12. EN CAS D'ANOMALIE DE FONCTIONNEMENT**

| Problème  | Solution possible  |
|---|--|
| L'appareil ne s'allume pas.                     | Assurez-vous que la fiche du câble d'alimentation est bien insérée dans la prise de courant.                       |
|   | Vérifiez le fusible dans la boîte à fusibles (installation domestique).  |
| Le programme ne démarre pas.                    | Appuyez sur Départ/Pause.  |
|   | Vérifiez que le hublot de l'appareil est fermé.  |
| Le hublot de l'appareil ne ferme pas.           | Vérifiez que le filtre est correctement installé.  |
|   | Assurez-vous que le linge n'est pas coincé entre le hublot de l'appareil et le joint en caoutchouc.                |
| L'appareil s'arrête en cours de fonctionnement. | Vérifiez que le bac d'eau de condensation est vide. Appuyez sur la touche Départ/Pause pour relancer le programme. |
|   | La charge est trop petite, augmentez la charge ou utilisez le programme Minute-rie.                                |

| Problème   | Solution possible   |
|--|---|
| La durée du cycle est trop longue ou n'offre pas des résultats de séchage satisfaisants. <sup>1)</sup> | Assurez-vous que le poids du linge est adapté à la durée du programme.  |
|  | Assurez-vous que le filtre est propre.  |
|  | Le linge est trop mouillé. Essorez une nouvelle fois le linge dans le lave-linge.   |
|  | Assurez-vous que la température de la pièce est comprise entre +5 °C et +35 °C. La température ambiante optimale est comprise entre 19 °C et 24 °C. |
|  | Sélectionnez le programme Minuterie ou Extra Sec. <sup>2)</sup>   |
| L'affichage indique — — —.   | Si vous souhaitez sélectionner un nouveau programme, vous devez éteindre puis rallumer l'appareil.  |
|  | Assurez-vous que les options sont compatibles avec le programme.  |
| L'affichage indique un code d'erreur (par ex. <b>E51</b> ).  | Éteignez puis rallumez l'appareil. Démarrez un nouveau programme. Si le problème persiste, contactez le service après-vente.                        |

1) Le programme s'arrête automatiquement au bout de 5 heures

2) Il est possible que certaines parties des gros articles à sécher restent humides (par ex. les draps).

### 12.1 Si les résultats de séchage ne sont pas satisfaisants

- Le programme réglé n'était pas adapté.
- Le filtre est obstrué.
- Le condenseur thermique est obstrué.
- Vous avez introduit trop de linge dans l'appareil.
- Le tambour est sale.
- Réglage erroné du capteur de conductivité (reportez-vous au

chapitre « Réglages - réglage du degré d'humidité résiduelle dans le linge » pour un meilleur réglage).

- Les fentes de circulation d'air sont obstruées.
- La température de la pièce est trop élevée ou trop basse (la température optimale est comprise entre 19 °C et 24 °C)

## 13. DONNÉES TECHNIQUES

|                                    |                                     |
|------------------------------------|-------------------------------------|
| Hauteur x Largeur x Profondeur     | 850 x 596 x 638 mm (maximum 662 mm) |
| Profondeur max. avec hublot ouvert | 1107 mm                             |

|   |                                      |
|---|--------------------------------------|
| Largeur max. avec hublot ouvert   | 958 mm                               |
| Hauteur réglable  | 850 mm (+ 15 mm - réglage des pieds) |
| Capacité du tambour   | 118 l                                |
| Charge maximale   | <b>8,0 kg</b>                        |
| Tension   | 230 V                                |
| Fréquence   | 50 Hz                                |
| Niveau de puissance sonore  | 65 dB                                |
| Puissance totale  | 700 W                                |
| Classe d'efficacité énergétique   | <b>A+++</b>                          |
| Consommation énergétique du programme standard pour le coton avec une charge complète. <sup>1)</sup>  | <b>1,47 kWh</b>                      |
| Consommation énergétique du programme standard pour le coton avec une charge partielle. <sup>2)</sup>   | <b>0,83 kWh</b>                      |
| Consommation énergétique annuelle <sup>3)</sup>   | 176,50 kWh                           |
| Puissance absorbée en mode « Veille » <sup>4)</sup>   | 0,05 W                               |
| Puissance absorbée en mode éteint <sup>4)</sup>   | 0,05 W                               |
| Type d'utilisation  | Domestique                           |
| Température ambiante permise  | + 5 °C à + 35 °C                     |
| Niveau de protection contre l'infiltration de particules solides et d'humidité assuré par le couvercle de protection, excepté là où l'équipement basse tension ne dispose d'aucune protection contre l'humidité | <b>IPX4</b>                          |
| Ce produit contient des gaz à effet de serre, hermétiquement scellés  |                                      |
| Désignation du gaz  | R134a                                |
| Poids   | 0,28 kg                              |
| Potentiel global de réchauffement (GWP)   | 1430                                 |

<sup>1)</sup> Conformément à la norme EN 61121. 8,0 kg de coton, essoré à 1 000 tr/min.

<sup>2)</sup> Conformément à la norme EN 61121. 4,0 kg de coton, essoré à 1 000 tr/min.

<sup>3)</sup> Consommation énergétique annuelle en kWh basée sur 160 cycles de séchage du programme standard pour le coton, avec une charge complète ou partielle, et la consommation des modes basse consommation. La consommation énergétique réelle par cycle dépendra de l'utilisation de l'appareil (NORME (EU) No 392/2012).

<sup>4)</sup> Conformément à la norme EN 61121.

Les informations fournies dans le tableau ci-dessus sont conformes à la directive d'application 392/2012 de la réglementation 2009/125/EC de la commission européenne.

### 13.1 Données de consommation

| Programme                  | Vitesse d'essorage / humidité résiduelle | Temps de séchage 1) | Consommation énergétique <sup>2)</sup> |
|----------------------------|--|---------------------|--|
| <b>Coton Eco 8,0 kg</b>    |  |                     |  |
| Prêt à Ranger              | 1400 tr/min / 50%                        | 156 min.            | 1,31 kWh                               |
|                            | 1000 tr/min / 60%                        | 173 min.            | 1,47 kWh                               |
| Prêt à Repasser            | 1400 tr/min / 50%                        | 120 min.            | 0,94 kWh                               |
|                            | 1000 tr/min / 60%                        | 137 min.            | 1,12 kWh                               |
| <b>Coton Eco 4,0 kg</b>    |  |                     |  |
| Prêt à Ranger              | 1400 tr/min / 50%                        | 93 min.             | 0,72 kWh                               |
|                            | 1000 tr/min / 60%                        | 105 min.            | 0,83 kWh                               |
| <b>Synthétiques 3,5 kg</b> |  |                     |  |
| Prêt à Ranger              | 1200 tr/min / 40%                        | 65 min.             | 0,47 kWh                               |
|                            | 800 tr/min / 50%                         | 80 min.             | 0,60 kWh                               |

1) Pour les charges partielles, la durée du cycle est plus courte et l'appareil utilise moins d'énergie.

2) Si la température ambiante n'est pas adaptée et/ou si le linge est mal essoré, la durée du cycle peut-être prolongée et la consommation d'énergie peut augmenter.

# 14. GUIDE DE DÉMARRAGE RAPIDE

## 14.1 Utilisation quotidienne

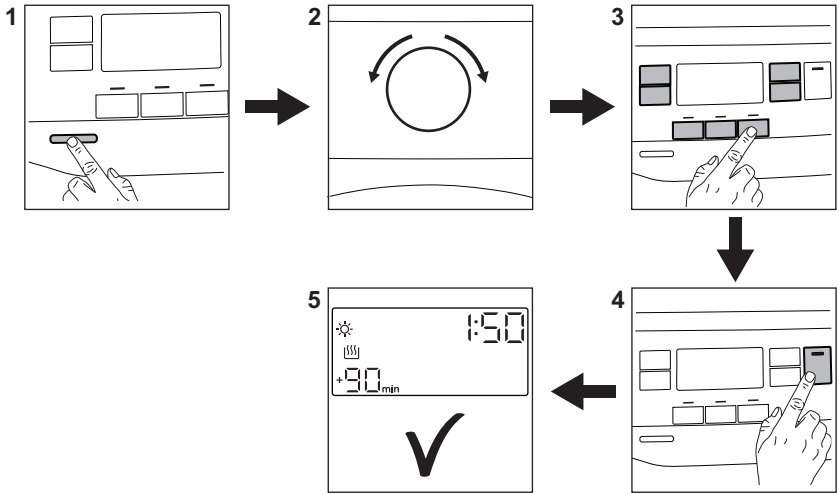

1. Appuyez sur la touche Marche/Arrêt pour allumer l'appareil.
2. Utilisez le sélecteur de programme pour sélectionner le programme.
3. Conjointement au programme, vous pouvez sélectionner 1 ou plusieurs options spéciales. Pour activer ou désactiver une option, appuyez sur la touche ou la combinaison de 2 touches correspondantes.
4. Pour lancer le programme, appuyez sur la touche **Départ/Pause**.
5. L'appareil démarre.

## 14.2 Nettoyage du filtre

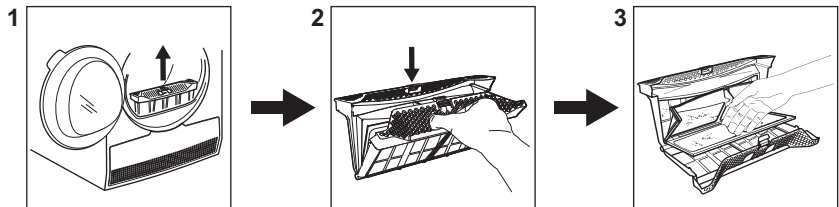

À la fin de chaque cycle, le symbole du filtre  s'affiche. Vous devez nettoyer le filtre.

### 14.3 Tableau des programmes

| Programme  | Charge 1) | Propriétés / Étiquette d'entretien des textiles   |
|--|-----------|---|
|  2) Coton Eco | 8,0 kg    | Le cycle peut être utilisé pour sécher du coton avec le degré de séchage « Coton - prêt à ranger », avec des économies d'énergie maximales. / ☺☐☐                               |
| Coton  | 8,0 kg    | Le cycle défini pour sécher tous types de cotons prêts à être rangés (prêt à ranger). / ☺☐☐   |
| Synthétiques   | 3,5 kg    | Textiles synthétiques ou mixtes. / ☺☐☐☐   |
| Délicats   | 4 kg      | Articles en textiles délicats tels que l'acrylique, la viscose, la soie artificielle et leurs alliages. / ☺☐☐☐  |
| Duvet  | 3 kg      | Couettes simples ou doubles et oreillers (garnissage en plumes, duvet ou synthétique). / ☺☐☐☐   |
| Rafraîchir   | 1 kg      | Pour rafraîchir des textiles qui étaient rangés.  |
| Soie          | 1 kg      | Séchage en douceur de la soie lavable à la main. / ☺☐☐☐   |
| Laine         | 1 kg      | Lainages. Séchage en douceur des lainages lavables à la main. Sortez immédiatement les articles une fois le programme terminé.  |
| Outdoor       | 2 kg      | Vêtements d'extérieur, de travail, de sport, imperméables et tissus perméables à l'air, vestes à molleton ou doublure isolante amovibles. Adaptés au séchage en machine. / ☺☐☐☐ |
| Denim  | 4 kg      | Vêtements décontractés tels que les jeans, les sweats, avec différentes épaisseurs de tissu (par ex. au niveau du poignet, du col ou des coutures). / ☺☐☐☐                      |
| Draps XL   | 4,5 kg    | Jusqu'à trois parures de draps, dont l'une peut être deux fois plus grande. / ☺☐☐☐  |

| Programme | Charge 1) | Propriétés / Étiquette d'entretien des textiles  |
|-----------|-----------|--|
| Mixtes XL | 6 kg      | Charge mixte de vêtements en coton, synthétiques et alliant coton et synthétique. /  |

1) Poids maximal des articles secs.

2) Le programme  Coton Prêt à Ranger ECO est le « programme coton standard » selon la réglementation de la Commission UE n° 392/2012. Il est adapté pour le séchage de linge en coton humide normal. Il s'agit du programme le plus économe en termes de consommation d'énergie pour sécher du linge en coton humide.

## 15. FICHE D'INFORMATION PRODUIT EN RÉFÉRENCE AU RÉGLEMENT 1369/2017 DE L'UE

| Fiche d'informations produit  |                            |
|---|----------------------------|
| Marque  | Electrolux                 |
| Modèle  | EW9H3929DC<br>PNC916098725 |
| Capacité nominale en kg   | 8,0                        |
| Sèche-linge domestique à tambour est à évacuation d'air ou à condensation   | Condenseur                 |
| Classe d'efficacité énergétique   | A+++                       |
| Consommation énergétique annuelle en kWh basée sur 160 cycles de séchage du programme standard pour le coton, avec une charge complète ou partielle, et la consommation des modes basse consommation. La consommation énergétique réelle par cycle dépendra de l'utilisation de l'appareil. | 176,50                     |
| Sèche-linge domestique à tambour automatique ou sèche-linge domestique à tambour non automatique  | Automatique                |
| Consommation d'énergie pour le programme coton standard à pleine charge en kWh  | 1,47                       |
| Consommation d'énergie pour le programme coton standard à demi-charge en kWh  | 0,83                       |
| Consommation d'énergie en mode arrêt en W   | 0,05                       |
| Consommation d'électricité en mode laissé sur marche en W   | 0,05                       |
| Durée du mode laissé sur marche en minutes  | 10                         |

|   |     |
|---|-----|
| Le « programme standard pour le coton » utilisé avec une charge complète et partielle est le programme de séchage standard utilisé pour les informations de l'étiquette énergétique et de la fiche produit. Il est adapté au séchage du linge en coton normalement humide et est le programme le plus efficace en termes de consommation d'énergie pour le coton. |     |
| Durée pondérée du « programme standard pour le coton avec une charge complète et partielle » en minutes   | 134 |
| Durée du « programme standard pour le coton avec une charge complète » en minutes   | 173 |
| Durée du « programme standard pour le coton avec une charge partielle » en minutes  | 105 |
| Classe de taux de condensation sur une échelle allant de G (appareils les moins efficaces) à A (appareils les plus efficaces)   | B   |
| Taux de condensation moyen du programme coton standard à pleine charge en pourcentage   | 86  |
| Taux de condensation moyen du programme coton standard à demi-charge en pourcentage   | 86  |
| Efficacité de la condensation pondérée du « programme standard pour le coton avec une charge complète et partielle »  | 86  |
| Niveau de puissance acoustique en dB  | 65  |
| Appareil intégrable O/N   | Non |

Les informations fournies dans le tableau ci-dessus sont conformes à la directive d'application 392/2012 de la réglementation 2009/125/EC de la commission européenne.

## 16. EN MATIÈRE DE PROTECTION DE L'ENVIRONNEMENT

Recyclez les matériaux portant le symbole . Déposez les emballages dans les conteneurs prévus à cet effet. Contribuez à la protection de l'environnement et à votre sécurité, recyclez vos produits électriques et

électroniques. Ne jetez pas les appareils portant le symbole  avec les ordures ménagères. Emmenez un tel produit dans votre centre local de recyclage ou contactez vos services municipaux.

**F** FRANCE ONLY



[www.electrolux.com/shop](http://www.electrolux.com/shop)



136963080-A-242019

