



**Notice d'utilisation**  
Four à micro-ondes

FR

**EVK8E00V**  
**EVK8E00X**  
**EVK8E00Z**  
**KVKBE00T**  
**KVKBE00X**



[electrolux.com/register](https://electrolux.com/register)

 **Electrolux**

## NOUS PENSONS À VOUS

Merci d'avoir choisi un appareil Electrolux. Vous avez choisi un produit qui bénéficie de décennies d'expérience professionnelle et d'innovation. Ingénieux et élégant, il a été pensé pour vous. C'est la raison pour laquelle vous pouvez avoir la certitude d'obtenir d'excellents résultats à chaque utilisation.

Bienvenue chez Electrolux

**Consultez notre site pour :**



Obtenir des conseils d'utilisation, des brochures, un dépanneur, des informations sur le service et les réparations :

**[www.electrolux.com/support](http://www.electrolux.com/support)**



Enregistrer votre produit pour un meilleur service :

**[www.registerelectrolux.com](http://www.registerelectrolux.com)**



Acheter des accessoires, consommables et pièces de rechange d'origine pour votre appareil :

**[www.electrolux.com/shop](http://www.electrolux.com/shop)**

## SERVICE ET ASSISTANCE À LA CLIENTÈLE

N'utilisez que des pièces de rechange d'origine.

Avant de contacter notre centre de service agréé, assurez-vous de disposer des informations suivantes : Modèle, PNC, numéro de série.

Ces informations figurent sur la plaque signalétique.

 Avertissement/Consignes de sécurité

 Informations générales et conseils

 Informations environnementales

Sous réserve de modifications.

## TABLE DES MATIÈRES

1. INFORMATION SUR LA SÉCURITÉ.....	3
2. CONSIGNES DE SÉCURITÉ.....	6
3. DESCRIPTION DE L'APPAREIL.....	9
4. BANDEAU DE COMMANDE.....	9
5. AVANT LA PREMIÈRE UTILISATION.....	11
6. UTILISATION QUOTIDIENNE.....	12
7. FONCTIONS DE L'HORLOGE.....	14
8. PROGRAMMES AUTOMATIQUES.....	15
9. UTILISATION DES ACCESSOIRES.....	16
10. FONCTIONS SUPPLÉMENTAIRES.....	16
11. CONSEILS ET ASTUCES.....	18
12. ENTRETIEN ET NETTOYAGE.....	21
13. DÉPANNAGE.....	23
14. RENDEMENT ÉNERGÉTIQUE.....	24
15. EN MATIÈRE DE PROTECTION DE L'ENVIRONNEMENT.....	24

# 1. ⚠ INFORMATION SUR LA SÉCURITÉ

Avant d'installer et d'utiliser cet appareil, lisez soigneusement les instructions fournies. Le fabricant ne pourra être tenu pour responsable des blessures et dégâts résultant d'une mauvaise installation ou utilisation. Conservez toujours les instructions dans un lieu sûr et accessible pour vous y référer ultérieurement.

## 1.1 Sécurité des enfants et des personnes vulnérables

- Cet appareil peut être utilisé par des enfants âgés d'au moins 8 ans et par des personnes ayant des capacités physiques, sensorielles ou mentales réduites ou dénuées d'expérience ou de connaissance, s'ils sont correctement surveillés ou si des instructions relatives à l'utilisation de l'appareil en toute sécurité leur ont été données et s'ils comprennent les risques encourus. Les enfants de moins de 8 ans et les personnes ayant un handicap très important et complexe doivent être tenus à l'écart de l'appareil, à moins d'être surveillés en permanence.
- Veillez à ce que les enfants ne jouent pas avec l'appareil.
- Ne laissez pas les emballages à la portée des enfants et jetez-les convenablement.
- **AVERTISSEMENT** : L'appareil et ses parties accessibles deviennent chauds pendant l'utilisation. Tenez les enfants et les animaux éloignés de l'appareil lorsqu'il est en cours d'utilisation et de refroidissement.
- Si l'appareil est équipé d'un dispositif de sécurité enfants, nous vous recommandons de l'activer.
- Le nettoyage et l'entretien par l'utilisateur ne doivent pas être effectués par des enfants sans surveillance.

## 1.2 Sécurité générale

- Cet appareil est exclusivement destiné à un usage culinaire.

- Cet appareil est conçu pour un usage domestique unique, dans un environnement intérieur.
- Cet appareil peut être utilisé dans les bureaux, les chambres d'hôtel, les chambres d'hôtes, les maisons d'hôtes de ferme et d'autres hébergements similaires lorsque cette utilisation ne dépasse pas le niveau (moyen) de l'utilisation domestique.
- Cet appareil doit être installé et le câble remplacé uniquement par un professionnel qualifié.
- N'utilisez pas l'appareil avant de l'avoir installé dans la structure encastrée.
- Débranchez l'appareil de l'alimentation électrique avant toute opération d'entretien.
- Si le câble d'alimentation secteur est endommagé, son remplacement doit être confié exclusivement au fabricant, à son service après-vente ou à toute autre personne qualifiée afin d'éviter tout danger électrique.
- **AVERTISSEMENT** : Assurez-vous que l'appareil est éteint avant de remplacer l'ampoule pour éviter tout risque d'électrocution.
- **AVERTISSEMENT** : L'appareil et ses parties accessibles deviennent chauds pendant l'utilisation. Des précautions doivent être prises pour éviter de toucher les éléments chauffants ou la surface de la cavité de l'appareil.
- Utilisez toujours des gants de cuisine pour retirer ou insérer des accessoires ou des plats allant au four.
- N'activez pas la fonction Micro-ondes lorsque l'appareil est vide. Les pièces métalliques à l'intérieur de la cavité peuvent créer un arc électrique.
- Les aliments ou boissons dans des récipients en métal ne doivent jamais être chauffés au micro-ondes. Cet avertissement ne s'applique pas si le fabricant indique la taille et la forme des récipients métalliques adaptés à la cuisson au micro-ondes.

- **AVERTISSEMENT** : Si la porte ou les joints de porte sont endommagés, l'appareil ne doit pas être utilisé tant qu'il n'a pas été réparé par un professionnel qualifié.
- **AVERTISSEMENT** : Toute opération de maintenance ou réparation nécessitant le retrait d'un couvercle assurant la protection contre l'exposition à l'énergie du micro-ondes ne doit être effectuée que par un professionnel qualifié.
- **AVERTISSEMENT** : Ne chauffez pas les liquides et autres aliments dans des récipients scellés. Ils sont susceptibles d'exploser.
- N'utilisez que des ustensiles adaptés à une utilisation dans un four à micro-ondes.
- Lorsque vous faites cuire des aliments dans des récipients en plastique ou en papier, observez l'appareil car ces matières peuvent s'enflammer.
- L'appareil est destiné à chauffer des aliments et des boissons. Le séchage d'aliments ou de vêtements et le réchauffement de coussinets, de chaussons, d'éponges, de linge humide et autres peuvent provoquer des blessures, l'inflammation ou un incendie.
- Si de la fumée est émise, mettez à l'arrêt ou débranchez l'appareil et laissez la porte fermée pour étouffer les flammes.
- Le chauffage au micro-ondes des boissons peut provoquer une ébullition différée. Prenez des précautions lorsque vous manipulez le récipient.
- Le contenu des biberons et des petits pots pour bébés doit être remué ou secoué et la température vérifiée avant de consommer, afin d'éviter tout risque de brûlure.
- Les œufs dans leur coquille et les œufs durs entiers ne doivent pas être réchauffés dans l'appareil car ils pourraient exploser, même après la fin de la cuisson au micro-ondes.
- Pour retirer les supports de grille, tirez d'abord l'avant du support de grille, puis l'arrière à distance des parois latérales. Installez les supports de grille dans l'ordre inverse.

- Nettoyez régulièrement l'appareil et retirez les dépôts alimentaires.
- N'utilisez pas de nettoyeur à vapeur pour nettoyer l'appareil.
- N'utilisez pas de produits abrasifs ni de racloirs pointus en métal pour nettoyer la porte en verre car ils peuvent rayer la surface, ce qui peut briser le verre.
- Si vous ne maintenez pas l'appareil dans des conditions de propreté, il peut entraîner une détérioration de la surface qui pourrait affecter la durée de vie de l'appareil et provoquer une situation dangereuse.

## 2. CONSIGNES DE SÉCURITÉ

### 2.1 Installation



#### AVERTISSEMENT!

L'appareil doit être installé uniquement par un professionnel qualifié.

- Retirez l'intégralité de l'emballage.
- N'installez pas et ne branchez pas un appareil endommagé.
- Suivez scrupuleusement les instructions d'installation fournies avec l'appareil.
- Soyez toujours vigilants lorsque vous déplacez l'appareil car il est lourd. Utilisez toujours des gants de sécurité et des chaussures fermées.
- Ne tirez jamais l'appareil par la poignée.
- Installez l'appareil dans un lieu sûr et adapté répondant aux exigences d'installation.
- Respectez l'espacement minimal requis par rapport aux autres appareils et éléments.
- Avant de monter l'appareil, vérifiez si la porte de l'appareil s'ouvre sans retenue.
- L'appareil est équipé d'un système de refroidissement électrique. Il doit être utilisé avec l'alimentation électrique.
- L'unité intégrée doit répondre aux exigences de stabilité de la norme DIN 68930.

Hauteur minimale du meuble (Hauteur minimale du meuble sous le plan de travail)	444 (460) mm
Largeur du meuble	560 mm
Profondeur du meuble	550 (550) mm
Hauteur de l'avant de l'appareil	455 mm
Hauteur de l'arrière de l'appareil	440 mm
Largeur de l'avant de l'appareil	595 mm
Largeur de l'arrière de l'appareil	559 mm
Profondeur de l'appareil	567 mm
Profondeur d'encastrement de l'appareil	546 mm
Profondeur avec porte ouverte	882 mm
Dimensions minimales de l'ouverture de ventilation. Ouverture placée sur la partie inférieure de la face arrière	560x20 mm
Longueur du câble d'alimentation secteur. Le câble est placé dans le coin droit de la face arrière	1500 mm
Vis de montage	3.5x25 mm

## 2.2 Branchement électrique



### AVERTISSEMENT!

Risque d'incendie ou d'électrocution.

- Tous les raccordements électriques doivent être effectués par un électricien qualifié.
- L'appareil doit être relié à la terre.
- Assurez-vous que les paramètres figurant sur la plaque signalétique correspondent aux données électriques nominale de l'alimentation secteur.
- Utilisez toujours une prise de courant de sécurité correctement installée.
- N'utilisez pas d'adaptateurs multiprise et de rallonges.
- Veillez à ne pas endommager la fiche secteur ni le câble d'alimentation. Le remplacement du câble d'alimentation de l'appareil doit être effectué par notre service après-vente agréé.
- Ne laissez pas les câbles d'alimentation entrer en contact ou s'approcher de la porte de l'appareil ou de la niche d'encastrement sous l'appareil, particulièrement lorsqu'il est en marche ou que la porte est chaude.
- La protection contre les chocs des parties sous tension et isolées doit être fixée de telle manière qu'elle ne puisse pas être enlevée sans outils.
- Ne branchez la fiche secteur dans la prise secteur qu'à la fin de l'installation. Assurez-vous que la prise secteur est accessible après l'installation.
- Si la prise secteur est détachée, ne branchez pas la fiche secteur.
- Ne tirez pas sur le câble secteur pour débrancher l'appareil. Tirez toujours sur la fiche de la prise secteur.
- N'utilisez que des systèmes d'isolation appropriés : des coupe-circuits, des fusibles (les fusibles à visser doivent être retirés du support), un disjoncteur différentiel et des contacteurs.
- L'installation électrique doit comporter un dispositif d'isolation qui vous permet de déconnecter l'appareil du secteur à tous les pôles. Le dispositif d'isolement doit avoir une largeur d'ouverture de contact de 3 mm minimum.

- Cet appareil est fourni avec une fiche électrique et un câble d'alimentation.

## 2.3 Utilisation



### AVERTISSEMENT!

Risque de blessures, de brûlures, d'électrocution ou d'explosion.

- Ne modifiez pas les spécifications de cet appareil.
- Assurez-vous que les orifices d'aération ne sont pas obstrués.
- Ne laissez pas l'appareil sans surveillance durant son fonctionnement.
- Éteignez l'appareil après chaque utilisation.
- Soyez prudent lors de l'ouverture de la porte de l'appareil lorsque celui-ci fonctionne. De l'air chaud peut se dégager.
- N'utilisez pas l'appareil avec des mains mouillées ou en contact avec de l'eau.
- N'exercez pas de pression sur la porte ouverte.
- N'utilisez pas l'appareil comme plan de travail ou comme espace de rangement.
- Ouvrez la porte de l'appareil avec précaution. L'utilisation d'ingrédients avec de l'alcool peut provoquer un mélange d'alcool et d'air.
- Ne laissez pas des étincelles ou des flammes nues entrer en contact avec l'appareil lorsque vous ouvrez la porte.
- Ne placez pas de produits inflammables ou d'éléments imbibés de produits inflammables à l'intérieur, à proximité ou au-dessus de l'appareil.
- N'utilisez pas la fonction micro-ondes pour préchauffer l'appareil.



### AVERTISSEMENT!

Risque d'endommagement de l'appareil.

- Pour éviter tout endommagement ou décoloration de l'émail :
  - ne placez jamais de feuilles d'aluminium directement sur le fond de la cavité de l'appareil.
  - ne versez pas d'eau directement dans l'appareil chaud.

- ne conservez pas de plats et de nourriture humides dans l'appareil après avoir terminé la cuisson.
- Installez ou retirez les accessoires avec précautions.
- La décoloration de l'émail ou de l'acier inoxydable est sans effet sur les performances de l'appareil.
- Utilisez un plat à rôtir pour des gâteaux moelleux. Les jus de fruits provoquent des taches qui peuvent être permanentes.
- Cuisinez toujours avec la porte de l'appareil fermée.
- Si l'appareil est installé derrière la paroi d'un meuble (par ex. une porte), veuillez à ce que la porte ne soit jamais fermée lorsque l'appareil fonctionne. La chaleur et l'humidité peuvent s'accumuler derrière la porte fermée du meuble et provoquer d'importants dégâts sur l'appareil, votre logement ou le sol. Ne fermez pas la paroi du meuble tant que l'appareil n'a pas refroidi complètement.

## 2.4 Entretien et Nettoyage



### AVERTISSEMENT!

Risque de blessure, d'incendie ou de dommages matériels sur l'appareil.

- Avant toute opération d'entretien, éteignez l'appareil et débranchez la fiche de la prise secteur.
- Vérifiez que l'appareil est froid. Les panneaux de verre risquent de se briser.
- Remplacez immédiatement les vitres de la porte si elles sont endommagées. Contactez le service après-vente agréé.
- Veillez à sécher la cavité et la porte après chaque utilisation. La vapeur produite durant son fonctionnement se condense sur les parois de la cavité et peuvent entraîner une corrosion.
- Nettoyez régulièrement l'appareil afin de maintenir le revêtement en bon état.
- Les résidus de graisse et d'aliments dans l'appareil peuvent provoquer un incendie et un arc électrique lorsque la fonction micro-ondes est en cours.
- Nettoyez l'appareil avec un chiffon doux humide. Utilisez uniquement des produits de lavage neutres. N'utilisez pas de

produits abrasifs, de tampons à récurer, de solvants ni d'objets métalliques.

- Si vous utilisez un spray pour four, suivez les consignes de sécurité figurant sur son emballage.

## 2.5 Éclairage interne



### AVERTISSEMENT!

Risque d'électrocution !

- Concernant la/les lampe(s) à l'intérieur de ce produit et les lampes de rechange vendues séparément : Ces lampes sont conçues pour résister à des conditions physiques extrêmes dans les appareils électroménagers, telles que la température, les vibrations, l'humidité, ou sont conçues pour signaler des informations sur le statut opérationnel de l'appareil. Elles ne sont pas destinées à être utilisées dans d'autres applications et ne conviennent pas à l'éclairage des pièces d'un logement.
- Ce produit contient une source lumineuse de classe d'efficacité énergétique G.
- Utilisez uniquement des ampoules ayant les mêmes spécifications.

## 2.6 Service

- Pour réparer l'appareil, contactez le service après-vente agréé.
- Utilisez uniquement des pièces de rechange d'origine.

## 2.7 Mise au rebut



### AVERTISSEMENT!

Risque de blessure ou d'asphyxie.

- Contactez votre service municipal pour obtenir des informations sur la marche à suivre pour mettre l'appareil au rebut.
- Débranchez l'appareil de l'alimentation électrique.
- Coupez le câble d'alimentation au ras de l'appareil et mettez-le au rebut.
- Retirez le dispositif de verrouillage du hublot pour empêcher les jeunes et les animaux de s'enfermer dans l'appareil.

## 3. DESCRIPTION DE L'APPAREIL

### 3.1 Vue d'ensemble

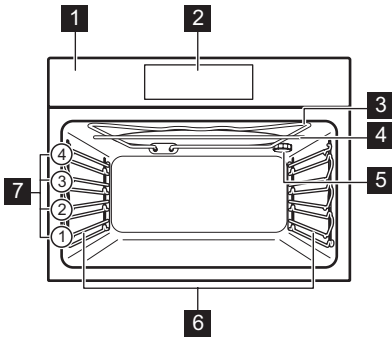

- 1 Bandeau de commande
- 2 Programmateur électronique
- 3 Résistance
- 4 Générateur de micro-ondes
- 5 Éclairage
- 6 Support de grille, amovible
- 7 Niveaux de la grille

### 3.2 Accessoires

#### Grille métallique

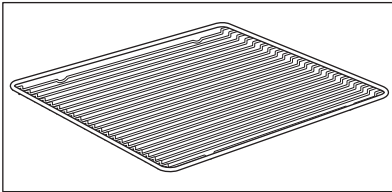

Pour les plats de cuisson, les moules à gâteaux, les rôtis.

## 4. BANDEAU DE COMMANDE

### 4.1 Programmateur électronique

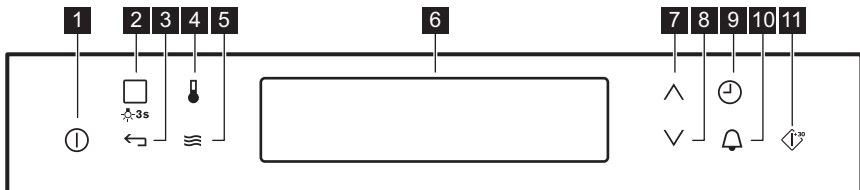

Les touches sensibles permettent de faire fonctionner l'appareil.  
Si elles ne sont pas visibles, appuyez sur ① pour les activer.





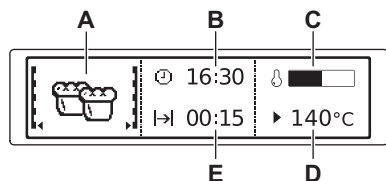





	Touche sensitive	Fonction	Commentaire
1		MARCHE/ARRÊT	Pour allumer et éteindre l'appareil.
2		Gril ou Recettes	Appuyez une fois sur la touche sensitive pour choisir un mode de cuisson ou le menu : Recettes. Appuyez à nouveau sur la touche sensitive pour naviguer entre les fonctions : Gril, Recettes. Pour activer ou désactiver l'éclairage, appuyez sur la touche pendant 3 secondes.
3		Touche Retour	Pour remonter d'un niveau dans le menu. Pour afficher le menu principal, appuyez sur cette touche pendant 3 secondes.
4		Sélection de la température	Pour régler la température ou afficher la température actuelle de l'appareil.
5		Fonction Micro-ondes	Pour activer la fonction Micro-ondes. Lorsque vous utilisez la fonction Micro-ondes avec la fonction : Durée pendant plus de 7 minutes et en mode Combi, la puissance du Micro-ondes ne peut pas dépasser 600 W.
6	-	Affichage	Affiche les réglages actuels de l'appareil.
7		Touche Haut	Pour se déplacer vers le haut dans le menu.
8		Touche Bas	Pour se déplacer vers le bas dans le menu.
9		Heure et fonctions supplémentaires	Pour régler d'autres fonctions. Lorsqu'un mode de cuisson est en cours, appuyez sur la touche sensitive pour régler la minuterie ou les fonctions : Touches Verrouil, Programmes préférés, Chaleur et tenir, Set + Go.
10		Minuteur	Pour régler la fonction : Minuteur.
11		OK/Départ rapide micro-ondes	Pour confirmer la sélection ou les réglages. Pour activer la fonction Micro-ondes. Vous pouvez l'utiliser lorsque l'appareil est éteint.

## 4.2 Affichage



- A. Mode de cuisson ou fonction Micro-ondes
- B. Heure du jour
- C. Indicateur de chauffe
- D. Température ou puissance du micro-ondes
- E. Durée ou heure de fin d'une fonction

## Autres indicateurs de l'affichage :

Symbole		Fonction
	Minuteur	La fonction est en cours.
	Heure du jour	L'affichage indique l'heure actuelle.
	Durée	L'affichage indique la durée de cuisson nécessaire.
	Fin de cuisson	L'affichage indique la fin du temps de cuisson.
	Température	La température s'affiche.
	Indication Du Temps	L'affichage indique la durée d'un mode de cuisson. Appuyez simultanément sur  et  pour réinitialiser la durée.
	Indicateur de chauffe	L'affichage indique la température à l'intérieur du four.
	Cuisson par le poids	L'affichage indique que le système de cuisson par le poids est actif ou que le poids peut être modifié.
	Chaleur et tenir	La fonction est activée.

## 5. AVANT LA PREMIÈRE UTILISATION



### AVERTISSEMENT!

Reportez-vous aux chapitres concernant la sécurité.

### 5.1 Nettoyage initial



#### Étape 1

Retirez tous les accessoires et les supports de grille amovibles de l'appareil.



#### Étape 2

Nettoyez l'appareil et les accessoires uniquement avec un chiffon en microfibre, de l'eau chaude et un détergent doux.



#### Étape 3

Placez les accessoires et les supports de grille amovibles dans l'appareil.

### 5.2 Premier raccordement

#### Avant la première utilisation, vous devez régler :

Langue

Contraste de l'affichage

Affichage Luminosité

Heure actuelle

## 6. UTILISATION QUOTIDIENNE



### AVERTISSEMENT!

Reportez-vous aux chapitres concernant la sécurité.

### 6.1 Navigation dans les menus

1. Allumez le four.
2. Appuyez sur  $\nabla$  ou  $\blacktriangle$  pour sélectionner l'option de menu.
3. Appuyez sur  $\diamond^{+30}$  pour passer au sous-menu ou accepter le réglage.



À tout moment, vous pouvez revenir au menu principal avec la touche  $\leftarrow$ .

### 6.2 Réglage d'un mode de cuisson

1. Allumez le four.
2. Sélectionnez la fonction : Gril.
3. Appuyez sur  $\diamond^{+30}$  pour confirmer.
4. Réglez la température.
5. Appuyez sur  $\diamond^{+30}$  pour confirmer.

### 6.3 Réglage de la fonction Micro-ondes

1. Retirez tous les accessoires.
2. Allumez le four.
3. Appuyez sur  $\equiv$  pour activer la fonction Micro-ondes.
4. Appuyez sur  $\diamond^{+30}$ . La fonction : Durée est réglée sur 30 secondes et le micro-ondes démarre.



Chaque pression sur la touche  $\diamond^{+30}$  ajoute 30 secondes à la fonction : Durée.



Si vous n'appuyez pas sur  $\diamond^{+30}$ , le four s'éteint au bout de 20 secondes.

5. Appuyez sur  $\text{⌚}$  pour régler la fonction : Durée.



Vous pouvez modifier la puissance du micro-ondes (appuyez sur la touche  $\equiv$  puis sur  $\nabla$  ou  $\blacktriangle$ ) et la fonction :

Durée  $\text{⌚}$  à tout moment lorsque la fonction Micro-ondes est en cours.

6. Lorsque la durée définie s'est écoulée, un signal sonore retentit pendant 2 minutes. La fonction Micro-ondes s'arrête automatiquement. Appuyez sur un symbole pour arrêter le signal sonore.



Pour désactiver la fonction Micro-ondes, appuyez sur  $\text{⌚}$ .



Si vous appuyez sur  $\equiv$  ou si vous ouvrez la porte, la fonction s'arrête. Pour la redémarrer, appuyez sur  $\diamond^{+30}$ .

La durée maximale des fonction Micro-ondes dépend de la puissance sélectionnée :

PUISSANCE DU MI-CRO-ONDES	DURÉE MAXIMALE
100 – 600 W	90 minutes
Plus de 600 W	7 minutes

### 6.4 Réglage de la fonction Combi



1. Activez un mode de cuisson.
  2. Appuyez sur  $\equiv$  et répétez les étapes du réglage de la fonction Micro-ondes.
- Lorsque vous utilisez la fonction Micro-ondes en mode Combi, la puissance des micro-ondes ne peut pas être supérieure à 600 W.



Pour certaines fonctions, la fonction micro-ondes démarrera dès que la température réglée sera atteinte.

Fonctions non disponibles avec la fonction Combi : Programmes préférés, Fin de cuisson, Set + Go, Chaleur et tenir.

## 6.5 Réglage de la fonction Démarrage rapide micro-Ondes

1. Si nécessaire, appuyez sur  pour éteindre le four.
2. Appuyez sur  pour activer la fonction Démarrage rapide.

Chaque pression sur la touche  ajoute 30 secondes à la Durée.



Vous pouvez modifier la puissance du micro-ondes (reportez-vous au chapitre « Réglage de la fonction Micro-ondes »).

3. Appuyez sur  pour régler la durée de la fonction : Durée. Reportez-vous au chapitre « Fonctions de l'horloge », paragraphe « Réglage des fonctions de l'horloge ».

## 6.6 Indicateur de préchauffage



Lorsque vous activez un mode de cuisson, la barre indique que la température augmente. Lorsque la température est atteinte, le signal sonore retentit 3 fois, la barre clignote puis disparaît.

## 6.7 Chaleur résiduelle

Lorsque vous éteignez le four, l'affichage indique la présence de chaleur résiduelle. Vous pouvez utiliser cette chaleur pour le maintien au chaud des aliments.

## 6.8 Présentation des menus

### Menu principal

Symbole / Élément de menu	Utilisation
 Gril	Mode de cuisson permettant de griller des aliments peu épais au centre de la grille. Pour faire griller du pain.
 Recettes	Contient une liste des programmes automatiques.
 Réglages de base	Utilisé pour configurer l'appareil.

Symbole / Élément de menu	Utilisation
---------------------------	-------------



Programmes préférés

Contient une liste des programmes de cuisson préférés de l'utilisateur, enregistrés par celui-ci.

### Sous-menu pour : Réglages de base

Symbole / Élément de menu	Description
---------------------------	-------------



Mise à l'heure

Règle l'heure de l'horloge.



Indication Du Temps

Lorsque cette fonction est activée, l'heure s'affiche lorsque vous éteignez l'appareil.



Set + Go

Pour sélectionner une fonction et l'activer ultérieurement en appuyant sur un symbole du bandeau de commande.



Chaleur et tenir

Maintient les aliments cuits au chaud pendant 30 minutes après la fin de la cuisson.



Prolongement de la cuisson

Active et désactive la fonction Prolongement de la cuisson.



Affichage contraste

Ajuste le contraste de l'affichage par paliers.



Affichage Luminosité

Ajuste la luminosité de l'affichage par paliers.



Langue

Règle la langue de l'affichage.



Volume Alarme

Permet de régler le volume des tonalités des touches et des signaux sonores par paliers.





Tonalité touches

Active et désactive la tonalité des touches sensibles. Il est impossible de désactiver la tonalité de la touche MARCHÉ/ARRÊT.



Son Alarme/Erreur

Active et désactive les tonalités de l'alarme.

Symbole / Élément de menu	Description
 Mode démo	Code d'activation / de désactivation : 2468.
 Service	Affiche la version et la configuration du logiciel.

Symbole / Élément de menu	Description
 Réglages Usine	Réinitialise tous les réglages aux réglages usine.



## 6.9 Modes de cuisson

### Fonctions du micro-ondes

Fonctions	Description
Micro-ondes	Génère la chaleur directement à l'intérieur des aliments. Utilisez-la pour réchauffer des plats et des boissons, pour décongeler de la viande ou des fruits et pour cuire des légumes et du poisson.
Combi	Utilisez cette fonction pour faire fonctionner le mode de cuisson et le mode micro-ondes en même temps. Utilisez-la pour cuisiner plus rapidement les aliments et les faire dorer.
Démarrage rapide	Utilisez-la pour activer la fonction Micro-ondes d'un simple geste en appuyant sur le symbole  avec la puissance de micro-ondes maximale et un temps de fonctionnement court : 30 secondes.

## 7. FONCTIONS DE L'HORLOGE

### 7.1 Tableau des fonctions de l'horloge





Fonction de l'horloge	Application
 Minuteur	Pour régler un compte à rebours (max. 2 h 30 min). Cette fonction est sans effet sur le fonctionnement du four.
 Durée	Pour régler la durée de fonctionnement du four (max. 23 h 59 min).
 Fin de cuisson	Pour régler l'heure d'arrêt d'un mode de cuisson (max. 23 h 59 min).

Si vous réglez l'heure d'une fonction de l'horloge, le décompte démarre au bout de 5 secondes.

Durée, Fin de cuisson - avant d'utiliser les fonctions, vous devez sélectionner un mode de cuisson et une température. Le four s'arrête automatiquement.

Durée, Fin de cuisson - vous pouvez utiliser les fonctions en même temps si vous souhaitez mettre en fonctionnement et à l'arrêt le four automatiquement au bout d'un certain temps.

### 7.2 Réglage des fonctions de l'horloge

- Sélectionnez un mode de cuisson.
-  - appuyez à plusieurs reprises jusqu'à ce que la fonction de l'horloge souhaitée et le symbole correspondant s'affichent.
- ,  - appuyez pour régler l'heure.
- Appuyez sur : .

À la fin de la durée programmée, un signal retentit. Le four s'éteint. L'écran affiche un message.

- Appuyez sur un symbole pour arrêter le signal sonore.



### 7.3 Chaleur et tenir

Conditions d'activation de la fonction :

- La température réglée est supérieure à 80 °C.
- La fonction : Durée est réglée.

La fonction : Chaleur et tenir maintient les aliments cuits au chaud à 80 °C pendant 30 minutes. Elle s'active à la fin de la cuisson ou du rôtissage.

Vous pouvez activer ou désactiver cette fonction dans le menu : Réglages de base.



1. Allumez le four.
  2. Sélectionnez le mode de cuisson.
  3. Réglez une température supérieure à 80 °C.
  4. Appuyez sur  à plusieurs reprises jusqu'à ce que l'affichage indique : Chaleur et tenir.
  5. Appuyez sur  pour confirmer.
- À la fin de la fonction, un signal sonore retentit.

## 7.4 Prolongement de la cuisson

La fonction : Prolongement de la cuisson permet au mode de cuisson de se poursuivre après la fin de la Durée.



Elle peut être utilisée avec tous les modes de cuisson avec la fonction Durée ou Cuisson par le poids.

1. Lorsque le temps de cuisson est écoulé, un signal sonore retentit. Appuyez sur n'importe quel symbole.
- Le message s'affiche.
2. Appuyez sur  pour l'activer ou  pour l'annuler.
  3. Réglez la durée de la fonction.
  4. Appuyez sur .

## 8. PROGRAMMES AUTOMATIQUES



### AVERTISSEMENT!



Reportez-vous aux chapitres concernant la sécurité.

### 8.1 Recettes en ligne

Vous pourrez trouver des recettes pour les programmes automatiques sur notre site Internet. Pour trouver le Livre de recettes, vérifiez le PNC sur la plaque signalétique se trouvant sur le cadre avant de la cavité du four.

### 8.2 Recettes avec Recettes automatiques

Ce four dispose d'un ensemble de recettes que vous pouvez utiliser. Les recettes sont fixes et vous ne pouvez pas les modifier.







1. Allumez le four.
2. Sélectionnez le menu : Recettes.  
Appuyez sur la touche  pour confirmer.
3. Sélectionnez la catégorie et le plat.  
Appuyez sur  pour confirmer.
4. Sélectionnez une recette. Appuyez sur  pour confirmer.



Lorsque vous utilisez la fonction : Manuel, le four utilise les réglages automatiques. Comme pour les autres fonctions, vous pouvez les modifier.

### 8.3 VarioGuide avec Cuisson par le poids

Cette fonction calcule automatiquement le temps de cuisson. Pour l'utiliser, il faut entrer le poids de l'aliment.

1. Allumez le four.
  2. Sélectionnez le menu : VarioGuide .  
Appuyez sur .
  3. Appuyez sur  ou  pour régler le poids des aliments. Appuyez sur .
- Le programme automatique démarre.
4. Vous pouvez changer le poids à tout moment. Appuyez sur  ou  pour modifier le poids.
  5. À la fin de la durée programmée, un signal retentit. Appuyez sur un symbole quelconque pour éteindre le signal.

## 9. UTILISATION DES ACCESSOIRES



### AVERTISSEMENT!

Reportez-vous aux chapitres concernant la sécurité.

### 9.1 Insertion des accessoires

Utilisez uniquement des récipients et des matériaux adaptés. Reportez-vous au

#### Grille métallique:

Poussez la grille entre les barres de guidage des supports de grille et assurez-vous que les pieds sont orientés vers le bas.

paragraphe « Ustensiles et matériaux adaptés aux micro-ondes » dans le chapitre « Conseils ».

Une petite indentation sur le dessus apporte plus de sécurité. Les indentations sont également des dispositifs anti-bascule. Le rebord élevé de la grille empêche les ustensiles de cuisine de glisser sur la grille.

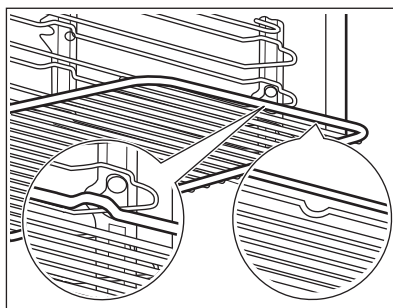

## 10. FONCTIONS SUPPLÉMENTAIRES



### 10.1 Programmes préférés









Vous pouvez sauvegarder vos réglages préférés tels que la durée, la température ou le mode de cuisson. Ils sont disponibles dans le menu : Programmes préférés. Vous pouvez sauvegarder 20 programmes.



Vous ne pouvez pas sauvegarder les fonctions Micro-ondes et micro-ondes combiné dans vos programmes préférés.



#### Enregistrement d'un programme

1. Allumez le four.
2. Sélectionnez un mode de cuisson ou un programme automatique.
3. Appuyez sur  à plusieurs reprises jusqu'à ce que l'affichage indique : SAUVEGARDER.
4. Appuyez sur  pour confirmer. La première position mémoire libre s'affiche.

5. Appuyez sur  pour confirmer.
6. Saisissez le nom du programme. La première lettre clignote.
7. Appuyez sur  ou  pour changer la lettre.
8. Appuyez sur . La lettre suivante clignote.
9. Répétez l'étape 7 comme nécessaire.
10. Appuyez sur la touche  et maintenez-la enfoncée pour sauvegarder. Vous pouvez remplacer une position mémoire. Lorsque la première position mémoire libre s'affiche, appuyez sur  ou , et appuyez sur  pour remplacer un programme existant.



Vous pouvez modifier le nom d'un programme dans le menu : Entrer Nom Du Programme.

## Activation du programme

1. Allumez le four.
2. Sélectionnez le menu : Programmes préférés.
3. Appuyez sur  pour confirmer.
4. Sélectionnez le nom de votre programme préféré.
5. Appuyez sur  pour confirmer.

## 10.2 Utilisation de la Sécurité enfants



Lorsque la sécurité enfants est activée, le four ne peut être allumé accidentellement.



1. Appuyez sur  pour activer l'affichage.
2. Appuyez simultanément sur  et  jusqu'à ce qu'un message .

Pour désactiver la Sécurité enfants, répétez l'étape 2.

## 10.3 Touches Verrouil

Cette fonction permet d'éviter une modification involontaire du mode de cuisson. Vous ne pouvez l'activer que lorsque le four est en fonctionnement.

1. Allumez le four.
2. Sélectionnez un mode de cuisson ou un réglage.
3. Appuyez sur  à plusieurs reprises jusqu'à ce que l'affichage indique : Touches Verrouil.
4. Appuyez sur  pour confirmer.

Pour désactiver la fonction, appuyez sur . Un message s'affiche. Appuyez à plusieurs reprises sur , puis sur  pour confirmer.







Lorsque vous éteignez le four, cette fonction est aussi désactivée.

## 10.4 Set + Go

La fonction vous permet de régler un mode de cuisson (ou un programme) et de l'utiliser ultérieurement en appuyant une fois sur un symbole.

1. Allumez le four.
2. Réglez un mode de cuisson.

3. Appuyez sur  à plusieurs reprises jusqu'à ce que l'affichage indique : Durée.
4. Réglez l'heure.
5. Appuyez sur  à plusieurs reprises jusqu'à ce que l'affichage indique : Set + Go.
6. Appuyez sur  pour confirmer. Appuyez sur un symbole (à l'exception de ) pour démarrer la fonction : Set + Go. Le mode de cuisson réglé démarre.



À la fin du mode de cuisson, un signal retentit.



- Touches Verrouil est activé lorsque le mode de cuisson est en cours.
- Le menu : Réglages de base vous permet d'activer la fonction : Set + Go allumer et éteindre.

## 10.5 Arrêt automatique

Pour des raisons de sécurité, le four s'éteint au bout d'un certain temps si un mode de cuisson est en cours et vous ne modifiez aucun réglage.

 (°C)	 (h)
30 - 115	12.5
120 - 195	8.5
200 - 230	5.5

L'arrêt automatique ne fonctionne pas avec les fonctions : Lumière, Durée, Fin de cuisson.

## 10.6 Luminosité de l'affichage

Deux modes de luminosité sont disponibles :



Luminosité « jour »



Luminosité « nuit »

---

Il s'allume lorsque le four est en fonctionnement.

Il s'allume pendant 10 secondes lorsque vous appuyez sur une touche sensitive en mode de luminosité « nuit ».

Lorsque le four est à l'arrêt, l'afficheur est en mode de luminosité « nuit » entre 22 h 00 et 6 h 00.

---

Il s'allume lorsque le four est à l'arrêt et vous sélectionnez la fonction : Minuteur. Lorsque la fonction se termine, l'affichage revient en mode de luminosité « nuit ».

---

## 10.7 Ventilateur de refroidissement

Lorsque l'appareil fonctionne, le ventilateur de refroidissement se met automatiquement en marche pour refroidir les surfaces de l'appareil. Si vous éteignez l'appareil, le ventilateur de refroidissement peut continuer à fonctionner jusqu'à ce que l'appareil refroidisse.

## 11. CONSEILS ET ASTUCES



Reportez-vous aux chapitres concernant la sécurité.

### 11.1 Recommandations pour le micro-ondes

#### Cuisinons !

Placez les aliments sur une assiette au fond de la cavité.

Retournez ou remuez les aliments à la moitié du temps de décongélation et de cuisson.

De temps en temps, mélangez les plats liquides en cours de cuisson.

Mélangez les aliments avant de les servir.

Couvrez les aliments pour la cuisson et le réchauffage.

Introduisez une cuillère dans la bouteille ou le verre lorsque vous réchauffez des liquides, pour garantir une meilleure distribution de la chaleur.

Placez les aliments dans l'appareil sans emballage. Les plats préparés emballés peuvent être placés dans l'appareil uniquement si l'emballage est adapté à la cuisson au micro-ondes (vérifiez les informations sur l'emballage).



#### Cuisson au micro-ondes

Couvrez les aliments pour les faire cuire. Si vous souhaitez que les aliments restent croustillants, faites-les cuire sans les couvrir.

Ne cuisez pas trop les plats en réglant une puissance ou une durée trop élevées. Les aliments peuvent se dessécher, brûler ou prendre feu.

N'utilisez pas l'appareil pour cuire des œufs ou des escargots dans leur coquille car ils peuvent exploser. Percez le jaune des œufs au plat avant de les réchauffer.

Percez plusieurs fois les aliments comportant une peau ou pelez-les avant de les faire cuire.

Coupez les légumes en morceaux de même taille.

Après avoir mis à l'arrêt l'appareil, sortez le plat et laissez-le reposer pendant quelques minutes pour que la chaleur se répartisse uniformément.



#### Décongélation au micro-ondes

Placez les aliments surgelés déballés sur une petite assiette retournée avec un récipient en-dessous, ou sur une grille de décongélation ou une passoire en plastique afin que l'eau de décongélation puisse s'évacuer.

Retirez ensuite les morceaux décongelés.

Vous pouvez utiliser une puissance de micro-ondes plus élevée pour cuire les fruits et légumes sans les décongeler.

## 11.2 Ustensiles de cuisine et matériaux adaptés aux micro-ondes

Pour la cuisson au micro-ondes, n'utilisez que des récipients et matériaux adaptés.

Utilisez le tableau ci-dessous comme référence.

Vérifiez les caractéristiques des ustensiles de cuisine / des matériaux avant utilisation.

Ustensiles de cuisine / Matériaux	Fonction micro-ondes		Fonction combi Micro-ondes
	Décongélation	Réchauffage, Cuisson	
Verre et porcelaine allant au four ne contenant aucun composant métallique, par ex. le verre résistant à la chaleur	✓	✓	✓
Verre et porcelaine n'allant pas au four sans décor en argent, or, platine ou métal	✓	X	X
Verre et vitrocéramique en matériau résistant aux températures élevées/basses	✓	✓	✓
Récipients en céramique et en faïence sans composant en quartz ou en métal, ni vernis contenant du métal	✓	✓	X
Céramique, porcelaine et faïence dont le fond n'est pas verni ou avec de petits trous, par exemple sur les poignées	X	X	X
Plastique résistant à la chaleur jusqu'à 200 °C	✓	✓	X
Carton, papier	✓	X	X
Film étirable	✓	X	X
Sachet de cuisson avec fermeture de sûreté pour micro-ondes	✓	✓	X
Plats à rôtir en métal, par ex. en émail, en fonte	X	X	✓
Moules à gâteaux, laqués noirs ou avec revêtement en silicone	X	X	✓
Grille métallique	X	X	✓
Ustensiles pour une utilisation au micro-ondes, par ex. plat pour cuisson croustillante	X	✓	X

## 11.3 Réglages recommandés pour différents types d'aliments

Les données du tableau sont fournies à titre indicatif uniquement.

### 700 à 1 000 W



Saisir au début du processus de cuisson



Chauffer des liquides

### 500 à 600 W



Cuisson des légumes



Faire cuire des plats à base d'œufs



Faire mijoter des ragouïs



Réchauffer des plats pour une assiette



Décongeler et chauffer des plats surgelés

### 300 à 400 W



Faire fondre du fromage, du chocolat, du beurre



Faire mijoter du riz



Réchauffer des aliments pour bébés



Cuire / Réchauffer des aliments délicats



Poursuivre la cuisson

### 100 à 200 W



Décongeler du pain



Décongeler des fruits et des gâteaux



Décongélation du fromage, de la crème, du beurre



Décongeler de la viande, du poisson

## 11.4 Informations pour les organismes de contrôle

Tests conformément à la norme IEC 60705.

**Utilisez une grille métallique, sauf indication contraire.**

### FUNCTION MICRO-ONDES



600



0.475



Dessous



8 - 9



Tournez le récipient d'1/4 de tour à la moitié du temps de cuisson.

Rôti haché

400

0.9

1

25 - 27

Tournez le récipient d'1/4 de tour à la moitié du temps de cuisson.

Crème anglaise aux œufs

300

1

2

30 - 33

Tournez le récipient d'1/4 de tour à la moitié du temps de cuisson.

Utilisez une grille métallique, sauf indication contraire.

**FONCTION MICRO-ONDES**



Décongélation de viande

200

0.5

8 - 12

Retournez la viande à mi-cuisson.

Utilisez la grille métallique.

**FONCTION COMBI MICRO-ONDES**



Gratin de pommes de terre, 1,1 kg

Gril + Micro-ondes

400

160

1

44 - 46

Tournez le récipient d'1/4 de tour à la moitié du temps de cuisson.

Poulet, 1,1 kg

Gril + Micro-ondes

400

230

2

44 - 46

-

## 12. ENTRETIEN ET NETTOYAGE



**AVERTISSEMENT!**

Reportez-vous aux chapitres concernant la sécurité.

### 12.1 Remarques concernant le nettoyage



**Agent nettoyant**

Nettoyez l'avant de l'appareil uniquement avec un chiffon en microfibre imbibé d'eau tiède et d'un détergent doux.

Utilisez une solution de nettoyage pour nettoyer les surfaces métalliques.

Nettoyez les taches avec un détergent doux.



**Utilisation quotidienne**

Nettoyez la cavité après chaque utilisation. L'accumulation de graisse ou d'autres résidus peut provoquer un incendie.

Nettoyez soigneusement la voûte de l'appareil pour éliminer les résidus et la graisse.

Ne conservez pas les aliments dans l'appareil pendant plus de 20 minutes. Séchez la cavité uniquement avec un chiffon en microfibre après chaque utilisation.



## Accessoires

Nettoyez tous les accessoires après chaque utilisation et laissez-les sécher. Utilisez uniquement un chiffon en microfibre avec de l'eau tiède et un détergent doux. Ne lavez pas les accessoires au lave-vaisselle.

Ne nettoyez pas les accessoires anti-adhésifs avec un produit nettoyant abrasif ou des objets tranchants.

## 12.2 Comment retirer : Supports de grille

Retirez les supports de grille pour nettoyer le four.

**Étape 1** Éteignez le four et attendez qu'il soit froid.

**Étape 2** Tirez avec précaution les supports de grille vers le haut et sortez-les de la prise avant.

**Étape 3** Écartez l'avant du support de grille de la paroi latérale.

**Étape 4** Sortez les supports de la prise arrière.

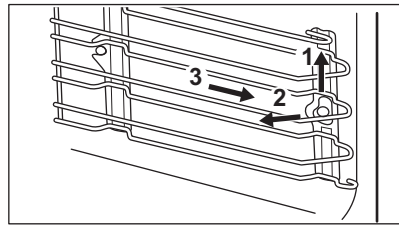

Installez les supports de grille dans l'ordre inverse.

## 12.3 Comment remplacer : Éclairage



**AVERTISSEMENT!**  
Risque d'électrocution.  
L'éclairage peut être chaud.

Tenez toujours l'ampoule halogène avec un chiffon afin d'éviter que des résidus de graisse ne brûlent sur l'ampoule.

### Avant de remplacer l'éclairage :

#### Étape 1

Éteignez le four. Attendez que le four ait refroidi.

#### Étape 2

Débranchez le four de l'alimentation secteur.

#### Étape 3

Placez un chiffon au fond de la cavité.

## Lampe supérieure

**Étape 1** Tournez le diffuseur en verre pour le retirer.

**Étape 2** Nettoyez le diffuseur en verre.

**Étape 3** Remplacez l'ampoule par une ampoule adéquate résistant à une température de 300 °C.

**Étape 4** Installez le diffuseur en verre.

## 13. DÉPANNAGE



### AVERTISSEMENT!

Reportez-vous aux chapitres concernant la sécurité.

### 13.1 Que faire si...

Problème	Cause possible	Solution
Vous ne pouvez pas allumer le four ni le faire fonctionner.	Le four n'est pas branché à une source d'alimentation électrique ou le branchement est incorrect.	Vérifiez que le four est correctement branché à une source d'alimentation électrique (reportez-vous au schéma de branchement).
Le four ne chauffe pas.	Le four est éteint.	Allumez le four.
Le four ne chauffe pas.	L'horloge n'est pas réglée.	Réglez l'horloge.
Le four ne chauffe pas.	Les réglages nécessaires n'ont pas été effectués.	Vérifiez que les réglages sont corrects.
Le four ne chauffe pas.	Le dispositif d'arrêt automatique est activé.	Reportez-vous à « Arrêt automatique ».
Le four ne chauffe pas.	La sécurité enfants est activée.	Reportez-vous à la section « Utilisation de la sécurité enfants ».
Le four ne chauffe pas.	Le fusible a disjoncté.	Vérifiez que le fusible est bien la cause de l'anomalie. Si les fusibles disjonctent de manière répétée, faites appel à un électricien qualifié.
L'éclairage ne fonctionne pas.	L'éclairage est défectueux.	Remplacez l'ampoule.
Un code d'erreur ne figurant pas dans ce tableau s'affiche.	Une anomalie électrique est survenue.	<ul style="list-style-type: none"><li>Éteignez le four à l'aide du fusible de l'habitation ou du disjoncteur situé dans la boîte à fusibles, puis allumez-le de nouveau.</li><li>Si l'affichage indique de nouveau un code d'erreur, contactez le service après-vente.</li></ul>
De la vapeur et de la condensation se forment sur les aliments et dans la cavité du four.	Vous avez laissé le plat au four trop longtemps.	Ne laissez pas les plats dans le four pendant plus de 15 à 20 minutes après la fin de la cuisson.
L'appareil est allumé mais il ne chauffe pas. Le ventilateur ne fonctionne pas. L'affichage indique "Demo".	Le mode démo est activé.	Reportez-vous au chapitre « Utilisation quotidienne, Paramètres de base ».

### 13.2 Données de maintenance

Si vous ne trouvez pas de solution au problème, veuillez contacter votre revendeur ou un service après-vente agréé.

Les informations nécessaires au service après-vente figurent sur la plaque signalétique. La plaque signalétique se trouve sur le cadre avant de la cavité de l'appareil. Ne retirez pas la plaque signalétique de la cavité de l'appareil.

**Nous vous recommandons d'écrire les informations ici :**

Modèle (Mod.)	.....
Référence produit (PNC)	.....
Numéro de série (SN)	.....

## 14. RENDEMENT ÉNERGÉTIQUE

### 14.1 Économie d'énergie

Assurez-vous que la porte de l'appareil est fermée lorsque l'appareil est en fonctionnement. Évitez d'ouvrir l'appareil trop souvent pendant la cuisson. Nettoyez régulièrement le joint de porte et assurez-vous qu'il est bien en place.

Utilisez des plats en métal pour accroître les économies d'énergie (uniquement lorsque vous utilisez une fonction sans micro-ondes).

Dans la mesure du possible, ne préchauffez pas l'appareil avant la cuisson.

Lorsque vous préparez plusieurs plats à la fois, faites en sorte que les pauses entre les cuissons soient aussi courtes que possible.

#### Cuisson avec l'éclairage éteint

Éteignez l'éclairage en cours de cuisson. Ne l'allumez que lorsque vous en avez besoin.

## 15. EN MATIÈRE DE PROTECTION DE L'ENVIRONNEMENT

Recyclez les matériaux portant le symbole . Déposez les emballages dans les conteneurs prévus à cet effet. Contribuez à la protection de l'environnement et à votre sécurité, recyclez vos produits électriques et électroniques. Ne jetez pas les appareils

portant le symbole  avec les ordures ménagères. Emmenez un tel produit dans votre centre local de recyclage ou contactez vos services municipaux.

**FR** Concerne la France uniquement :



**FR** Cet appareil, ses accessoires et cordons se recyclent

REPRISE À LA LIVRAISON    À DÉPOSER EN MAGASIN    À DÉPOSER EN DÉCHÈTERIE

OU    OU    OU

Points de collecte sur [www.quefairedemesdechets.fr](http://www.quefairedemesdechets.fr)  
Privilégiez la réparation ou le don de votre appareil !







CE



867352457-E-412022