

EDC2289GDD



FR Sèche-linge

Notice d'utilisation

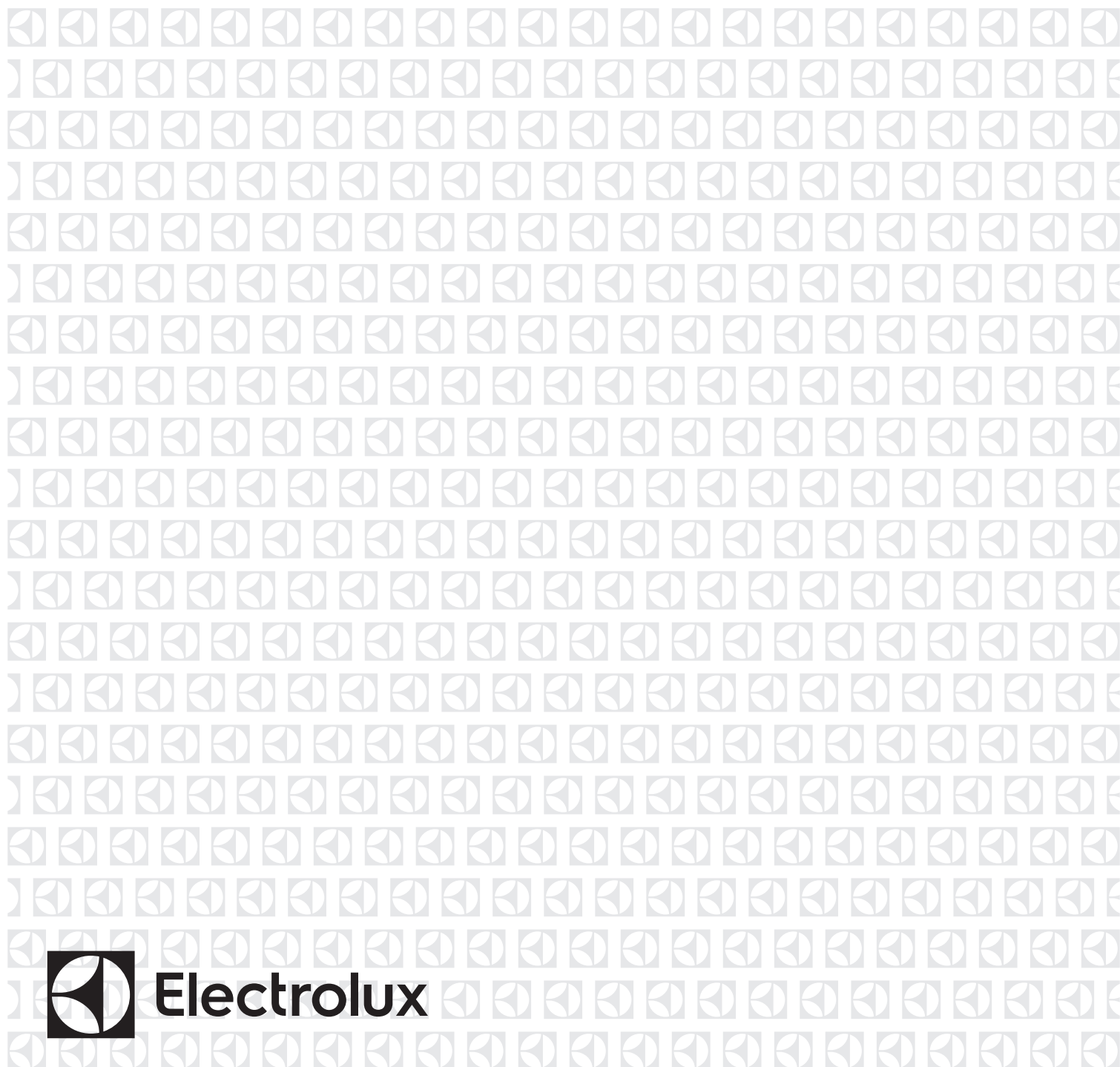

TABLE DES MATIÈRES

1. INFORMATIONS DE SÉCURITÉ.....	3
2. CONSIGNES DE SÉCURITÉ.....	5
3. DESCRIPTION DE L'APPAREIL.....	7
4. BANDEAU DE COMMANDE.....	8
5. TABLEAU DES PROGRAMMES.....	9
6. OPTIONS.....	10
7. RÉGLAGES.....	12
8. AVANT LA PREMIÈRE UTILISATION.....	13
9. UTILISATION QUOTIDIENNE.....	13
10. CONSEILS.....	14
11. ENTRETIEN ET NETTOYAGE.....	15
12. RÉOLUTION DES PROBLÈMES.....	17
13. DONNÉES TECHNIQUES.....	18

NOUS PENSONS À VOUS

Merci d'avoir choisi ce produit Electrolux. Avec ce produit, vous bénéficiez de dizaines d'années d'expérience professionnelle et d'innovation. Ingénieux et élégant, il a été conçu sur mesure pour vous. Grâce à cet appareil, vous savez que chaque utilisation vous apportera satisfaction.

Bienvenue chez Electrolux.

Visitez notre site Internet pour :



Obtenir des conseils d'utilisation, des brochures, de l'aide, des informations :
www.electrolux.com/webselfservice



Enregistrez votre produit pour obtenir un meilleur service :
www.registerelectrolux.com



Acheter des accessoires, consommables et pièces de rechange d'origine pour votre appareil :
www.electrolux.com/shop

SERVICE APRÈS-VENTE

Utilisez toujours des pièces d'origine.

Avant de contacter le service après-vente, assurez-vous de disposer des informations suivantes : Modèle, PNC, numéro de série.

Vous trouverez ces informations sur la plaque signalétique.

 Avertissement/Consignes de sécurité

 Informations générales et conseils

 Informations en matière de protection de l'environnement

Sous réserve de modifications.

1. ⚠ INFORMATIONS DE SÉCURITÉ

Avant de commencer à installer et utiliser cet appareil, lisez soigneusement les instructions fournies. Le fabricant ne pourra être tenu pour responsable des blessures et dégâts résultant d'une mauvaise installation ou utilisation. Conservez toujours les instructions dans un lieu sûr et accessible pour vous y référer ultérieurement.

1.1 Sécurité des enfants et des personnes vulnérables



AVERTISSEMENT!

Risque d'asphyxie, de blessure ou d'invalidité permanente.

- Cet appareil peut être utilisé par des enfants âgés d'au moins 8 ans et par des personnes ayant des capacités physiques, sensorielles ou mentales réduites ou dénuées d'expérience ou de connaissance, s'ils (si elles) sont correctement surveillé(e)s ou si des instructions relatives à l'utilisation de l'appareil en toute sécurité leur ont été données et si les risques encourus ont été appréhendés.
- Ne laissez pas les enfants jouer avec l'appareil.
- Veuillez à maintenir hors de portée de la machine les enfants de moins de 3 ans à moins qu'ils soient constamment surveillés.
- Ne laissez pas les emballages à la portée des enfants et jetez-les convenablement.
- Ne laissez pas les détergents à la portée des enfants.
- Tenez les enfants et les animaux éloignés de l'appareil lorsque la porte est ouverte.
- Si l'appareil est équipé d'un dispositif de sécurité enfants, nous vous recommandons de l'activer.
- Le nettoyage et l'entretien par l'utilisateur ne doivent pas être effectués par des enfants sans surveillance.

1.2 Sécurité générale

- Ne modifiez pas les caractéristiques de cet appareil.
- Si le sèche-linge est placé au-dessus d'un lave-linge, utilisez le kit de superposition. Le kit de superposition, disponible auprès d'un revendeur agréé, ne peut être utilisé qu'avec l'appareil indiqué dans les instructions (fournies avec l'accessoire). Lisez attentivement les instructions avant de procéder à l'installation (reportez-vous au livret d'installation).
- L'appareil peut être installé de façon autonome ou sous un plan de travail de cuisine si un espace correct est disponible (reportez-vous au livret d'installation).
- L'appareil ne doit pas être installé derrière une porte à serrure, une porte coulissante ni une porte battante dotée d'une charnière du côté opposé à l'appareil qui pourrait empêcher l'ouverture complète de la porte.
- Les orifices d'aération situés à la base (si présents) ne doivent pas être obstrués par de la moquette, un tapis, ou tout type de revêtement de sol.
- **AVERTISSEMENT** : L'appareil ne doit pas être branché à l'alimentation en utilisant un appareil de connexion externe comme un minuteur, ou branché à un circuit qui est régulièrement activé/désactivé par un fournisseur d'énergie.
- Ne branchez la fiche d'alimentation à la prise de courant qu'à la fin de l'installation. Après l'installation, assurez-vous que la prise est accessible.
- Aérez suffisamment la pièce pour éviter le reflux de gaz provenant d'appareils utilisant d'autres combustibles, y compris les flammes nues.
- L'air rejeté ne doit pas être évacué dans une évacuation utilisée pour les fumées rejetées provenant des appareils brûlant du gaz ou d'autres combustibles.
- Si le câble d'alimentation est endommagé, il doit être remplacé par le fabricant, un service de maintenance agréé ou un technicien qualifié afin d'éviter tout danger lié à l'électricité.

- Respectez la charge maximale de 8 kg (reportez-vous au chapitre « Tableau des programmes »).
- N'utilisez pas l'appareil si certains articles ont été salis par des produits chimiques industriels.
- Retirez les peluches ou morceaux d'emballage accumulés autour de l'appareil.
- N'utilisez pas l'appareil sans filtre. Nettoyez le filtre à peluches avant ou après chaque utilisation.
- N'introduisez que du linge propre dans le sèche-linge.
- Il convient que les articles qui ont été salis par des substances telles que l'huile de cuisson, l'acétone, l'alcool, l'essence, le kérosène, les détachants, la térébenthine, la cire et les substances pour retirer la cire soient lavés dans de l'eau chaude avec une quantité supplémentaire de détergent avant d'être séchés dans le sèche-linge à tambour.
- Il convient que les articles comme le caoutchouc mousse (mousse de latex), les bonnets de douche, les textiles étanches, les articles doublés de caoutchouc et les vêtements ou les oreillers comprenant des parties en caoutchouc mousse ne soient pas séchés dans le sèche-linge.
- Les assouplissants ou autres produits similaires doivent être utilisés conformément aux instructions de leur fabricant.
- Retirez des vêtements tous les objets pouvant provoquer un incendie comme les briquets ou les allumettes.
- N'arrêtez jamais le sèche-linge avant la fin du cycle de séchage à moins de sortir immédiatement tout le linge et de le déplier pour mieux dissiper la chaleur.
- Avant toute opération d'entretien, éteignez l'appareil et débranchez la fiche de la prise secteur.

2. CONSIGNES DE SÉCURITÉ

2.1 Installation

- Retirez l'intégralité de l'emballage.
- N'installez pas et ne branchez pas un appareil endommagé.

- Suivez scrupuleusement les instructions d'installation fournies avec l'appareil.
- Soyez toujours vigilants lorsque vous déplacez l'appareil car il est lourd. Utilisez toujours des gants de sécurité et des chaussures fermées.
- N'installez pas l'appareil ou ne l'utilisez pas dans un endroit où la température ambiante est inférieure à 5 °C ou supérieure à 35 °C.
- L'appareil doit être installé sur un sol plat, stable, résistant à la chaleur et propre.
- Assurez-vous que de l'air circule entre l'appareil et le sol.
- Déplacez toujours l'appareil en position verticale.
- La surface arrière de l'appareil doit être positionnée contre le mur.
- Une fois l'appareil installé à son emplacement permanent, vérifiez qu'il est bien de niveau à l'aide d'un niveau à bulle. S'il n'est pas de niveau, réglez les pieds jusqu'à ce qu'il le soit.

2.2 Branchement électrique



AVERTISSEMENT!

Risque d'incendie ou d'électrocution.

- L'appareil doit être relié à la terre.
- Vérifiez que les paramètres figurant sur la plaque signalétique correspondent aux données électriques de votre réseau.
- Utilisez toujours une prise de courant de sécurité correctement installée.
- N'utilisez pas d'adaptateurs multiprises ni de rallonges.
- Ne tirez jamais sur le câble d'alimentation pour débrancher l'appareil. Tirez toujours sur la fiche.
- Ne touchez jamais le câble d'alimentation ni la fiche avec des mains mouillées.
- Cet appareil est conforme aux directives CEE.

2.3 Utilisation



AVERTISSEMENT!

Risque de blessure, de choc électrique, d'incendie, de brûlures ou de dommage matériel à l'appareil.

- Cet appareil est exclusivement destiné à une utilisation domestique.
- Ne séchez pas d'articles endommagés (déchirés, effiloché) contenant un rembourrage ou un garnissage.
- Séchez uniquement les textiles adaptés au séchage dans un sèche-linge. Suivez les instructions figurant sur l'étiquette des textiles.
- Si vous avez lavé votre linge avec un produit détachant, lancez un cycle de rinçage supplémentaire avant de démarrer le sèche-linge.
- N'utilisez pas l'eau de condensation/distillée pour préparer des boissons ni pour cuisiner. Elle peut entraîner des problèmes de santé chez les personnes et les animaux domestiques.
- Ne montez pas sur le hublot ouvert de votre appareil ; ne vous asseyez pas dessus.
- N'introduisez pas de linge non essoré dans le sèche-linge.

2.4 Entretien et nettoyage



AVERTISSEMENT!

Risque de blessure corporelle ou de dommages matériels.

- Ne pulvérisez pas d'eau ni de vapeur pour nettoyer l'appareil.
- Nettoyez l'appareil avec un chiffon doux humide. Utilisez uniquement des produits de lavage neutres. N'utilisez pas de produits abrasifs, de tampons à récurer, de solvants ni d'objets métalliques.

2.5 Mise au rebut



AVERTISSEMENT!

Risque de blessure ou d'asphyxie.

- Débranchez l'appareil de l'alimentation électrique et de l'arrivée d'eau.
- Coupez le câble d'alimentation au ras de l'appareil et mettez-le au rebut.
- Retirez le dispositif de verrouillage du hublot pour empêcher les enfants et les animaux de s'enfermer dans le tambour.
- Jetez l'appareil en vous conformant aux exigences locales relatives à la mise au rebut des Déchets d'équipements électriques et électroniques (DEEE).

3. DESCRIPTION DE L'APPAREIL

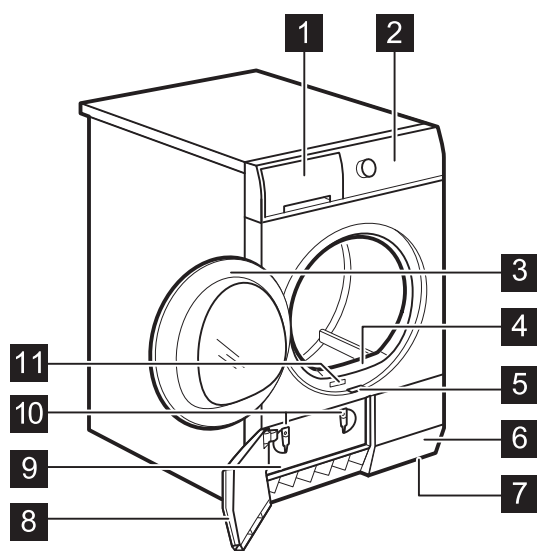

- 1** Bac d'eau de condensation
- 2** Panneau de commande
- 3** Hublot de l'appareil
- 4** Filtre principal
- 5** Bouton du volet du condenseur
- 6** Fentes de circulation d'air
- 7** Pied réglable
- 8** Volet du condenseur
- 9** Couvercle du condenseur
- 10** Verrous du volet du condenseur
- 11** Plaque de calibrage



Pour vous faciliter le chargement du linge ou l'installation, le hublot est réversible. (Reportez-vous à la notice séparée.)

4. BANDEAU DE COMMANDE

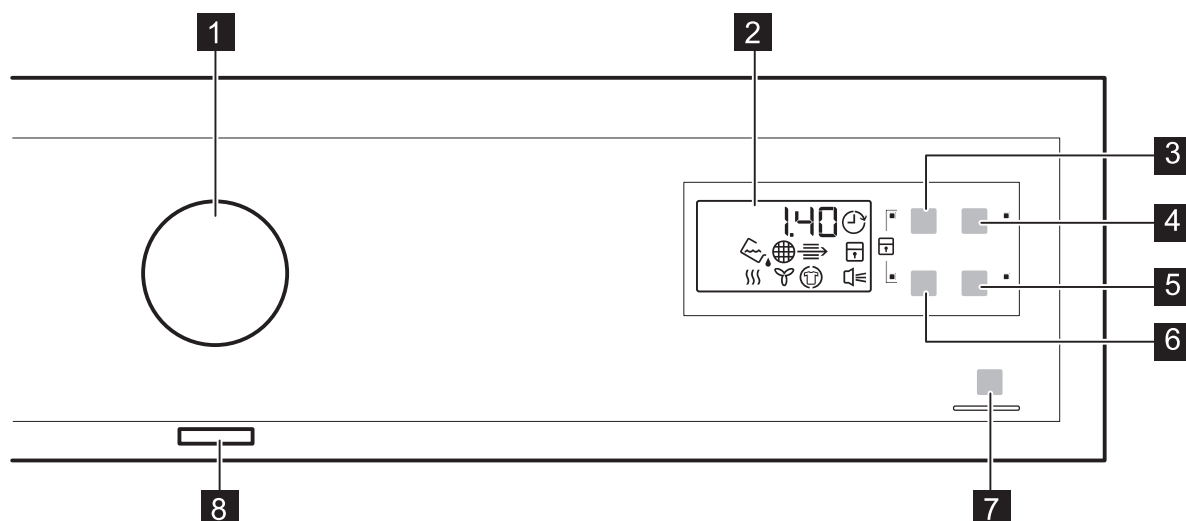









- 1** Sélecteur de programme
- 2** Affichage
- 3**  Touche Minuterie
- 4**  Touche Départ Différé
- 5**  Touche Délicats
- 6**  Touche Laine
- 7**  Touche Départ/Pause
- 8** Touche Marche/Arrêt









































Appuyez sur les touches, dans la zone portant le symbole ou le nom de l'option. Ne portez pas de gants lorsque vous utilisez le bandeau de commande. Assurez-vous que le bandeau de commande est toujours propre et sec.











4.1 Voyants

Voyants	Description
	Phase de séchage
	Phase de refroidissement
	Phase anti-froissage
	Condenseur
	Bac d'eau de condensation
	Filtre
	Départ différé
	Sécurité enfants
	Signaux sonores

Voyants	Description
2 . 0 0	Durée du programme
1 0 ' - 2 . 0 0	Durée du séchage
3 0 ' - 2 0 h	Durée du départ différé

5. TABLEAU DES PROGRAMMES

Programmes	Type de vaisselle	Charge (max.) ¹⁾ / Étiquette d'entretien des textiles
 Coton		
 Extra Sec	Degré de séchage : très sec.	8 kg/  
 Très Sec	Degré de séchage : très sec plus.	8 kg/  
 Prêt à Ranger ²⁾ ³⁾	Degré de séchage : prêt à ranger.	8 kg/  
 Prêt à Repasser ²⁾	Degré de séchage : vêtements à repasser.	8 kg/  
 Synthétiques		
 Extra Sec	Degré de séchage : très sec.	3,5 kg/   
 Prêt à Ranger ²⁾	Degré de séchage : prêt à ranger.	3,5 kg/   
 Prêt à Repasser	Degré de séchage : vêtements à repasser.	3,5 kg/   
 Facile à Repasser	Vêtements faciles à entretenir demandant un minimum de repassage. Les résultats de séchage peuvent varier en fonction du type de textile. Dépliez-les le plus possible avant de les placer dans l'appareil. Une fois le programme terminé, sortez immédiatement les articles et accrochez-les sur un cintre.	1 kg (ou 5 chemises)/   
 Couette	Couettes simples ou doubles et oreillers (garnissage en plumes, duvet ou synthétique).	3 kg/   
 Délicats	Textiles délicats.	2 kg/   

Programmes	Type de vaisselle	Charge (max.) ¹⁾ / Étiquette d'entretien des textiles
Laine ⁴⁾	Lainages. Séchage en douceur des lainages lavables. Sortez immédiatement les articles une fois le programme terminé.  WOOLMARK APPAREL CARE	1 kg
	Pour sécher des chaussures de sport, uniquement avec le panier spécial de séchage (reportez-vous au manuel séparé fourni avec le panier spécial).	1 paire de chaussures de sport
 Rafraîchir	Pour les textiles qui nécessitent d'être rafraîchis.	1 kg
 Minuterie	Avec ce programme, vous pouvez utiliser l'option Minuterie et régler la durée du programme.	8 kg/   
 Rapide	Pour sécher des articles en coton et synthétiques.	2 kg/   

1) Poids maximal des articles secs.

2) **Uniquement pour les instituts de test** : Les programmes de test standard sont indiqués dans le document EN 61121.

3) Le programme «  Coton Prêt à Ranger » est le « programme standard pour le coton ». Il est adapté au séchage d'une charge de linge en coton normal humide. Il s'agit du programme le plus efficace en termes de consommation d'énergie pour sécher le linge en coton humide.

4) Le cycle de séchage de la laine de cet appareil a été approuvé par The **Woolmark** Company pour le séchage des articles en laine lavables en machine, sous réserve que ces articles soient lavés et séchés conformément aux instructions de l'étiquette et du fabricant de cet appareil. **M1221** Au Royaume-Uni, en Irlande, à Hong Kong ainsi qu'en Inde, le symbole **Woolmark** est une marque de certification.

6. OPTIONS

6.1 Minuterie

Cette option est compatible avec le programme Minuterie et le programme Laine (uniquement avec le panier spécial de séchage).



Nous vous recommandons de régler une durée plus courte pour les petites quantités de linge ou pour un seul article.

- **Minuterie programme** : Vous pouvez régler la durée du programme, d'un minimum de 10 minutes à un maximum de 2 heures. Le réglage de

la durée doit correspondre à la quantité de linge dans l'appareil.

- **Laine programme** : Vous pouvez régler la durée du programme, d'un minimum de 30 minutes à un maximum de 4 heures. Le réglage de la durée doit correspondre à la quantité de linge dans l'appareil.

6.2 Laine



















Cette option est uniquement compatible avec le programme Laine. Pour un meilleur séchage du linge, appuyez à





plusieurs reprises sur la touche Laine  pour augmenter la durée du programme (l'estimation du temps de séchage s'affiche).

6.3 Délicats

Cette option vous permet de régler un programme de séchage délicat à basse température. Utilisez cette option avec des textiles dont l'étiquette porte le symbole  (par ex. acrylique, viscose).

6.4 Tableau des options

Programmes ¹⁾			
 Coton			
 Extra Sec			■
 Très Sec			■
 Prêt à Ranger			■
 Prêt à Repasser			■
 Synthétiques			
 Extra Sec			■
 Prêt à Ranger			■
 Prêt à Repasser			■
 Facile à Repasser			
 Couette			■
 Délicats			■
 Laine	■ 2)	■	■
 Rafraîchir			
 Minuterie	■		■

Programmes ¹⁾			
 Rapide			

1) Conjointement au programme, vous pouvez régler 1 ou plusieurs options. Pour les activer ou les désactiver, appuyez sur la touche correspondante.

2) Uniquement avec le Panier de séchage (accessoire standard ou en option, selon le modèle).

7. RÉGLAGES

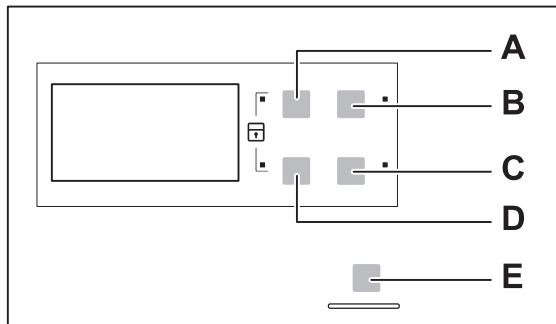

- A. Minuterie Touche 
- B. Départ Différé Touche 
- C. Délicats Touche 
- D. Laine Touche 
- E. Départ/Pause Touche 

7.1 Fonction Sécurité enfants

Cette option empêche les enfants de jouer avec l'appareil pendant le déroulement d'un programme. Le sélecteur de programme et les touches sont verrouillés.

Seule la touche Marche/Arrêt est déverrouillée.

Activation de l'option Sécurité enfants :

1. Appuyez sur la touche Marche/Arrêt pour allumer l'appareil.
2. Attendez environ 8 secondes.
3. Appuyez simultanément sur les touches (A) et (D) et maintenez-les enfoncées. Le voyant Sécurité enfants s'allume.

Le voyant Sécurité enfants s'allume.

i Vous pouvez désactiver l'option Sécurité enfants pendant le déroulement d'un programme. Appuyez sur les mêmes touches et maintenez-les enfoncées jusqu'à ce que le voyant de la sécurité enfants s'éteigne.

7.2 Alarme activée/désactivée



Pour activer ou désactiver les signaux sonores, appuyez simultanément sur les touches (B) et (C) et maintenez-les enfoncées pendant environ 2 secondes.

7.3 Réglage du degré d'humidité résiduelle dans le linge

Pour modifier le degré d'humidité résiduelle dans le linge par défaut :

1. Appuyez sur la touche Marche/Arrêt pour allumer l'appareil.
2. Attendez environ 8 secondes.
3. Appuyez simultanément sur les touches (A) et (B) et maintenez-les enfoncées.

L'un de ces voyants s'allume :

-  linge séché au maximum
 -  linge plus sec
 -  linge sec standard
4. Appuyez à plusieurs reprises sur la touche (E) jusqu'à ce que le voyant du niveau correct s'allume.
 5. Pour confirmer le réglage, appuyez simultanément sur les touches (A) et (B) et maintenez-les enfoncées pendant environ 2 secondes.

8. AVANT LA PREMIÈRE UTILISATION

Avant la première utilisation de l'appareil :

- Nettoyez le tambour du sèche-linge avec un chiffon humide.

- Démarrez un programme court (par exemple 30 minutes) avec du linge humide.

9. UTILISATION QUOTIDIENNE

9.1 Démarrage d'un programme sans départ différé

1. Préparez le linge et chargez l'appareil.



ATTENTION!

Assurez-vous que le hublot est fermé et que le linge n'est pas coincé entre le hublot de l'appareil et le joint en caoutchouc.

2. Appuyez sur la touche Marche/Arrêt pour allumer l'appareil.
3. Réglez le programme et les options adaptés au type de charge. L'affichage indique la durée du programme.



Le temps de séchage qui s'affiche s'applique à une charge de 5 kg pour les programmes coton et jeans. Pour les autres programmes, le temps de séchage est lié aux charges recommandées. Pour les programmes coton et jeans avec une charge de plus de 5 kg, le temps de séchage est plus long.

4. Appuyez sur la touche Départ/Pause. Le programme démarre.

9.2 Démarrage du programme avec départ différé

1. Réglez le programme et les options adaptés au type de charge.
2. Appuyez à plusieurs reprises sur la touche de départ différé jusqu'à ce que l'écran indique la durée de départ différé souhaitée.



Vous pouvez différer le départ d'un programme d'un minimum de 30 minutes à un maximum de 20 heures.



3. Appuyez sur la touche Départ/Pause. Le décompte du départ différé s'affiche. Lorsque le décompte est terminé, le programme démarre.

9.3 Changement de programme

1. Appuyez sur la touche Marche/Arrêt pour éteindre l'appareil
2. Appuyez sur la touche Marche/Arrêt pour allumer l'appareil.
3. Sélectionnez le programme.

9.4 À la fin du programme

Une fois le programme terminé :

- Un signal sonore intermittent retentit.
- Le voyant  clignote.
- Le voyant  clignote.
- Le voyant Départ/Pause est allumé. L'appareil continue à effectuer la phase anti-froissage pendant environ 30 minutes.

La phase anti-froissage évite les plis du linge.

Vous pouvez retirer le linge avant la fin de la phase anti-froissage. Pour de meilleurs résultats, nous vous recommandons de ne retirer le linge que lorsque la phase est presque terminée.

Lorsque la phase anti-froissage est terminée :

- Le voyant  est allumé mais ne clignote pas.

- Le voyant  est allumé mais ne clignote pas.
 - Le voyant Départ/Pause s'éteint.
1. Appuyez sur la touche Marche/Arrêt pour éteindre l'appareil.
 2. Ouvrez la porte de l'appareil.
 3. Sortez le linge.
 4. Fermez la porte de l'appareil.

 Pensez toujours à nettoyer le filtre et à vider le bac d'eau de condensation lorsqu'un programme est terminé.

9.5 Fonction de veille





Pour réduire la consommation d'énergie, cette fonction éteint automatiquement l'appareil :

- Au bout de 5 minutes si vous ne lancez aucun programme.
- Au bout de 5 minutes après la fin du programme de lavage.

10. CONSEILS

10.1 Préparation du linge

- Fermez les fermetures à glissière.
 - Fermez les boutons des housses de couette.
 - Ne laissez pas de cordons ni de rubans dénoués pour le séchage (par exemple des cordons de tablier). Nouez-les avant de démarrer le programme.
 - Videz les poches.
 - Si un article dispose d'une doublure en coton, retournez-le. Assurez-vous que la doublure en coton est toujours tournée vers l'extérieur.
 - Nous vous recommandons de toujours régler le programme le mieux adapté au type de textiles se trouvant dans l'appareil.
- Ne mélangez pas les couleurs foncées et les couleurs claires.
 - Utilisez un programme adapté pour le coton, le jersey et la bonneterie pour éviter qu'ils ne rétrécissent.
 - Assurez-vous que la charge ne dépasse pas la charge maximale indiquée sur l'affichage, ou dans le chapitre des programmes.
 - Séchez uniquement du linge adapté au sèche-linge. Reportez-vous aux étiquettes des vêtements.
 - Ne séchez pas les grands articles et les petits articles ensemble. Les petits articles peuvent se coincer dans les grands et ne pas sécher correctement.

Étiquette d'entretien du textile	Description
	Linge adapté au sèche-linge.
	Linge adapté au sèche-linge à haute température.
	Linge adapté au sèche-linge à basse température uniquement.
	Linge non adapté au sèche-linge.

11. ENTRETIEN ET NETTOYAGE

11.1 Nettoyage du filtre

1.

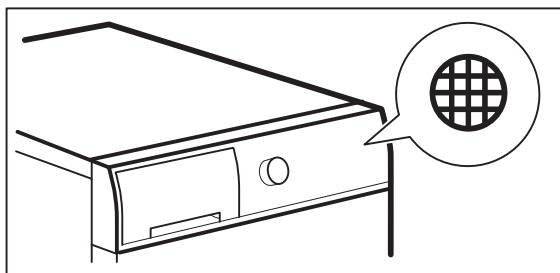

2.

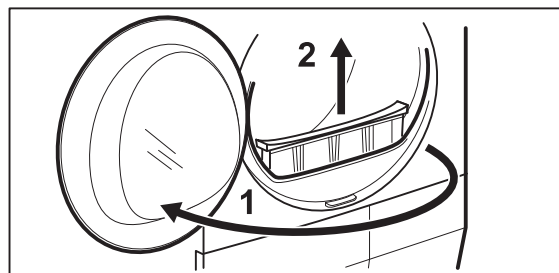

3.

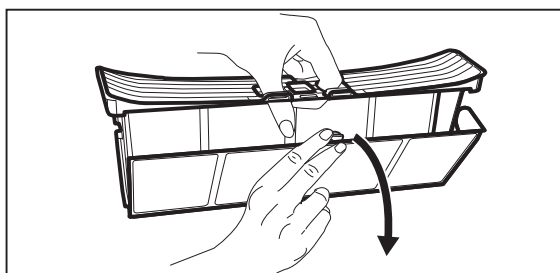

4.

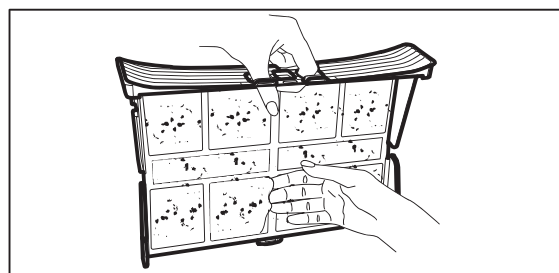

5.1)

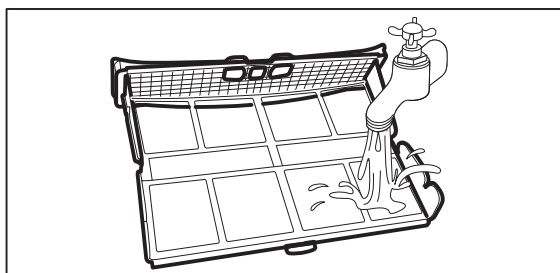

6.

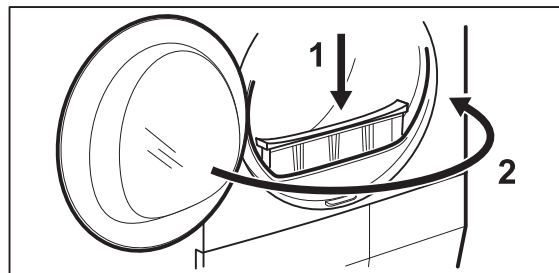

1) si nécessaire, nettoyez le filtre à l'eau chaude.

11.2 Vidange du bac d'eau de condensation

1.

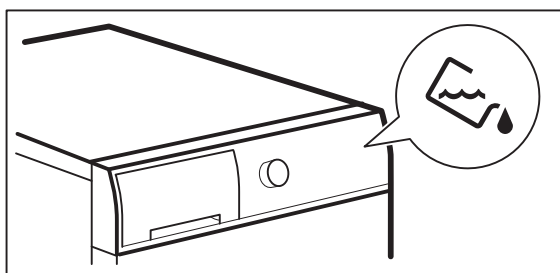

2.

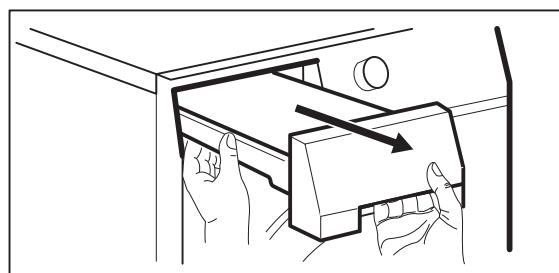

3.

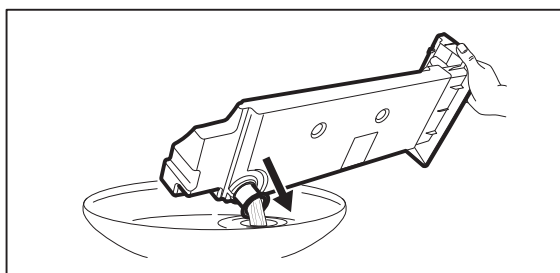

4.

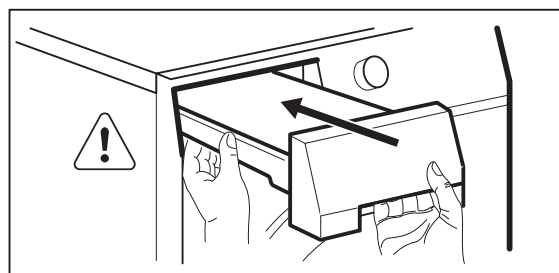

i Vous pouvez utiliser l'eau du bac d'eau de condensation comme eau distillée (par exemple pour les fers à vapeur). Avant d'utiliser l'eau, éliminez les résidus avec un filtre.

11.3 Nettoyage du condenseur

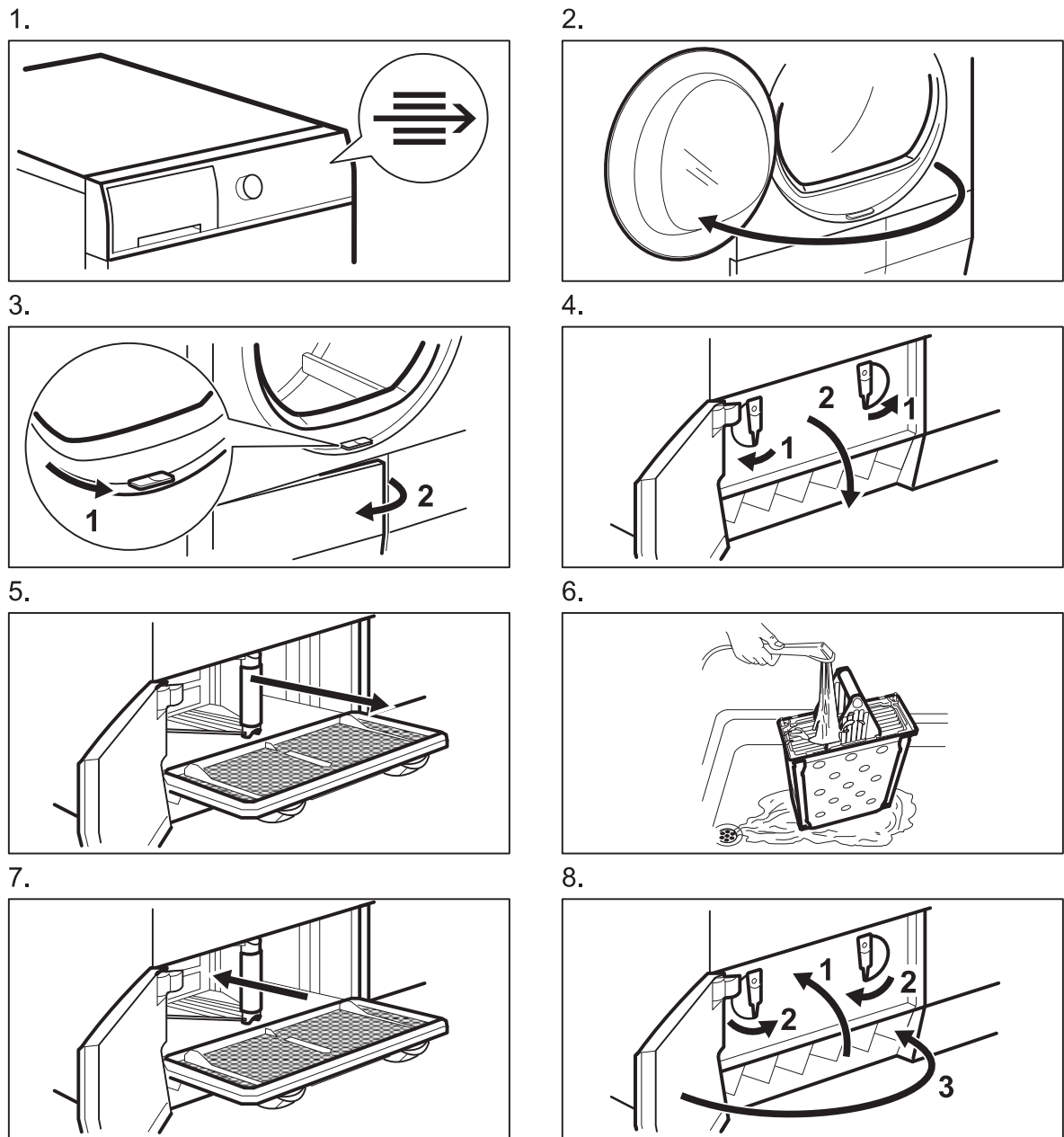

11.4 Nettoyage du tambour

! **AVERTISSEMENT!**
Débranchez l'appareil avant de le nettoyer.

Utilisez un détergent savonneux doux standard pour nettoyer la surface interne

du tambour et ses aubes. Séchez les surfaces nettoyées avec un chiffon doux.

! **ATTENTION!**
N'utilisez pas de matières abrasives ou de laine d'acier pour nettoyer le tambour.

11.5 Nettoyage du bandeau de commande et de l'enveloppe

Utilisez un détergent savonneux neutre standard pour nettoyer le bandeau de commande et le boîtier.

Nettoyez-les à l'aide d'un chiffon humide. Séchez les surfaces nettoyées avec un chiffon doux.



ATTENTION!

Ne nettoyez pas l'appareil à l'aide de produits de nettoyage pour meubles ou autres pouvant entraîner une corrosion.

11.6 Nettoyage des fentes de circulation d'air

Utilisez un aspirateur pour retirer les peluches des fentes de circulation d'air.

12. RÉOLUTION DES PROBLÈMES

Problème	Solution possible
L'appareil ne s'allume pas.	Assurez-vous que la fiche du câble d'alimentation est bien insérée dans la prise de courant.
	Vérifiez le fusible dans la boîte à fusibles (installation domestique).
Le programme ne se lance pas.	Appuyez sur Départ/Pause.
	Vérifiez que le hublot de l'appareil est fermé.
Le hublot de l'appareil ne ferme pas.	Vérifiez que le filtre est correctement installé.
	Assurez-vous que le linge n'est pas coincé entre le hublot de l'appareil et le joint en caoutchouc.
L'appareil s'arrête en cours de fonctionnement.	Vérifiez que le bac d'eau de condensation est vide. Appuyez sur la touche Départ/Pause pour relancer le programme.
Le cycle de séchage est trop long ou le résultat de séchage n'est pas satisfaisant. ¹⁾	Assurez-vous que le poids du linge est adapté à la durée du programme.
	Assurez-vous que le filtre est propre.
	Le linge est trop mouillé. Essorez une nouvelle fois le linge dans le lave-linge.

Problème	Solution possible
	Assurez-vous que la température ambiante de la pièce est supérieure à +5 °C et inférieure à +35 °C. La plage de températures optimales est comprise entre 19 °C et 24 °C.
	Réglez le programme Minuterie ou Extra Sec. ²⁾
L'affichage indique Err.	Si vous souhaitez sélectionner un nouveau programme, vous devez éteindre puis rallumer l'appareil.
	Assurez-vous que les options sont compatibles avec le programme.
L'affichage indique (par exemple E51).	Éteignez puis rallumez l'appareil. Démarrez un nouveau programme. Si le problème se produit à nouveau, contactez le service après-vente.

1) Le programme s'arrête automatiquement au bout de 5 heures

2) Il est possible que certaines parties des gros articles à sécher restent humides (par ex. les draps).

Si les résultats de séchage ne sont pas satisfaisants

- Le programme réglé n'était pas adapté.
- Le filtre est obstrué.
- Le condenseur est obstrué.
- Vous avez introduit trop de linge dans l'appareil.
- Le tambour est sale.
- Mauvais réglage du capteur de conductivité (reportez-vous au chapitre « Réglages - Réglage du degré d'humidité résiduelle dans le linge » pour connaître le réglage optimal.
- Les fentes de circulation d'air sont obstruées.
- La température ambiante de la pièce est trop basse ou trop élevée (la plage de températures optimales se situe entre 19 °C et 24 °C)

13. DONNÉES TECHNIQUES

Hauteur x Largeur x Profondeur	850 x 600 x 600 mm (maximum 640 mm)
Profondeur max. avec le hublot de l'appareil ouvert	1090 mm
Largeur max. avec le hublot de l'appareil ouvert	950 mm
Hauteur réglable	850 mm (+ 15 mm - réglage des pieds)
Capacité du tambour	118 l
Charge maximale	8 kg

Tension	230 V
Fréquence	50 Hz
Puissance totale	2800 W
Classe d'efficacité énergétique	B
Consommation énergétique ¹⁾	4,79 kWh
Consommation énergétique annuelle ²⁾	560 kWh
Puissance absorbée en mode « Veille »	0,50 W
Puissance absorbée en mode éteint	0,50 W
Type d'utilisation	Domestique
Température ambiante autorisée	+ 5 °C à + 35 °C
Niveau de protection contre l'infiltration de particules solides et d'humidité assuré par le couvercle de protection, excepté là où l'équipement basse tension ne dispose d'aucune protection contre l'humidité	IPX4

1) Conformément à la norme EN 61121. 8 kg de coton, essoré à 1 000 tr/min.

2) Consommation énergétique annuelle en kWh basée sur 160 cycles de séchage du programme standard pour le coton, avec une charge complète ou partielle, et la consommation des modes basse consommation. La consommation énergétique réelle par cycle dépendra de l'utilisation de l'appareil (NORME (EU) No 392/2012).

13.1 Données de consommation

Programme	Vitesse d'essorage / humidité résiduelle	Temps de séchage	Consommation énergétique
Coton 8 kg			
Prêt à Ranger	1 400 tr/min / 50%	118 min.	4,20 kWh
	1 000 tr/min / 60%	134 min.	4,79 kWh
Prêt à Repasser	1 400 tr/min / 50%	105 min.	3,45 kWh
	1 000 tr/min / 60%	115 min.	3,93 kWh
Synthétiques 3,5 kg			
Prêt à Ranger	1 200 tr/min / 40%	47 min.	1,45 kWh
	800 tr/min / 50%	54 min.	1,65 kWh

14. EN MATIÈRE DE PROTECTION DE L'ENVIRONNEMENT

Recyclez les matériaux portant le symbole . Déposez les emballages dans les conteneurs prévus à cet effet. Contribuez à la protection de l'environnement et à votre sécurité, recyclez vos produits électriques et

électroniques. Ne jetez pas les appareils portant le symbole  avec les ordures ménagères. Emmenez un tel produit dans votre centre local de recyclage ou contactez vos services municipaux.