

- Veuillez lire attentivement le mode d'emploi avant la mise en marche, et conservez-le bien.
- Les produits peuvent être sujets à modification sans préavis.

FR



The Creative Life

Réfrigérateur domestique à 2 portes

Mode d'emploi

RB275GM1110

Sommaire

Merci d'avoir acheté un réfrigérateur TCL. Nous exprimons par la présente nos remerciements. N'hésitez pas à utiliser notre réfrigérateur TCL. Nous ferons de notre mieux pour vous fournir un service de qualité.

Consignes de sécurité.....	P2
Présentation du produit.....	P5
Manipulation et placement.....	P6
Préparations avant utilisation.....	P7
Indications de fonctionnement.....	P8
Illustration et fonctionnement du panneau d'affichage.....	P8
Conservation de l'aliment.....	P10
Fabrication de glaçons.....	P10
Méthode de montage et démontage des accessoires.....	P13
Entretien.....	P13
Échec de l'analyse.....	P14
Aucun échec.....	P14
Paramètres techniques.....	P15
Liste de colisage.....	P15

FR

1. Cet appareil n'est pas destiné à être utilisé par des personnes (incluant les enfants) à capacités physiques, sensorielles ou mentales réduites, ou manquant d'expériences et de connaissances, à moins d'être surveillé ou avoir reçu des instructions concernant l'utilisation de l'appareil par une personne responsable de leur sécurité. Les enfants doivent être surveillés afin de s'assurer qu'ils ne s'amuse pas avec l'appareil.
2. Si le cordon d'alimentation est endommagé, il doit être remplacé par le fabricant, son agent de service ou tout autre personne qualifiée similaire dans le but d'éviter tout danger.
3. Cet appareil peut être utilisé par des enfants âgés de 8 ans et plus ainsi que par les personnes à capacités physiques, sensorielles ou mentales réduites ou manquant d'expériences et de connaissances étant surveillées ou ayant reçu des instructions concernant l'utilisation de l'appareil de manière sûre et comprenant les dangers impliqués. Les enfants ne doivent pas s'amuser avec l'appareil. Le nettoyage et l'entretien par l'utilisateur ne doivent pas être faits par un enfant sans surveillance.
4. **AVERTISSEMENT:** veuillez garder les ventilations de l'appareil se trouvant dans le boîtier de l'appareil ou dans la structure intégrée libres de toute obstruction.
5. **AVERTISSEMENT:** N'utilisez aucun appareil mécanique ou aucun autre moyen afin d'accélérer le processus de dégivrage autres que ceux recommandés par le fabricant.
6. **AVERTISSEMENT:** N'endommagez pas le circuit réfrigérant.
7. **AVERTISSEMENT:** N'utilisez pas d'appareils électriques à l'intérieur des compartiments de stockage des aliments de l'appareil à moins qu'ils soient du type recommandé par le fabricant.
8. Ne stockez aucune substance explosive telle que des bombes aérosols avec un propulseur inflammable dans cet appareil.
9. Cet appareil est destiné à être utilisé dans une maison ou pour des applications similaires telles que:
 - Zones de cuisine du personnel de magasins, de bureaux et autres environnements de travail;
 - Fermes et par les clients d'hôtels, de motels et autres environnement de type résidentiel;
 - Environnements de type gîte touristique;
 - Restauration et applications similaires non commerciales.

1. Avertissement

Avertissement: Aucurière ne doit être installée autour de l'appareil ou dans la structure afin d'assurer une bonne ventilation.

Avertissement: Il est interdit d'accélérer le processus de dégivrage avec un équipement mécanique ou une autre méthode autre que la méthode recommandée par le fabricant.

Avertissement: N'endommagez jamais le circuit réfrigérant.

Avertissement: N'utilisez jamais d'appareils électriques dans le compartiment à aliments de l'appareil à l'exception de ceux du type recommandé par le fabricant.

Avertissement: Ne placez jamais de boisson liquide ou de nourriture contenue dans un récipient en verre dans la partie du congélateur par crainte de fissuration.

Avertissement: Si le réfrigérateur se retrouve hors tension, il doit être redémarré 5 minutes plus tard pour éviter d'endommager le compresseur.

Avertissement: Si une pièce sous tension, un bruit anormal, une odeur, une fumée ou autre anomalie est trouvée pendant l'utilisation de l'appareil, il est nécessaire de le mettre immédiatement hors tension et de contacter le département du service après-vente de la compagnie en temps voulu.

Avertissement: Ne placez jamais votre doigt ou votre main sous le réfrigérateur, spécialement vers la partie arrière; Dans le cas contraire, vous risquez de vous blesser avec la partie tranchante.

Avertissement: Les enfants ne doivent pas s'amuser ou grimper sur le réfrigérateur. L'emploi de l'appareil doit se faire sous la surveillance de leurs parents pour éviter tout danger.

Avertissement: Ne placez jamais votre main entre les portes que ce soit pour ouvrir ou fermer la porte pour éviter de coincer votre doigt. La poignée de la porte doit être utilisée pour ouvrir et fermer la porte.

Avertissement: sous les types de climat N, ST et T, la plage ambiante d'utilisation de l'appareil est de 16°C~43°C. Si l'appareil fonctionne en dehors du type de climat nominal (plage de température ambiante); il se peut que l'appareil ne maintienne pas une température intérieure satisfaisante.



Avertissement: Risque d'incendie/matériel inflammable

Avertissement: lorsque vous placez l'appareil, assurez-vous que le cordon d'alimentation n'est pas bloqué ou endommagé.

Avertissement: Ne placez pas de multi-prises ou de blocs d'alimentation portable à l'arrière de l'appareil.

Les enfants âgés de 3 à 8 ans sont autorisés à remplir et à vider les appareils de réfrigération.

L'ouverture de la porte pendant de longues périodes peut causer une augmentation importante de la température dans les compartiments de l'appareil.

Nettoyez régulièrement les surfaces qui peuvent être en contact avec la nourriture ainsi que les systèmes de drainage accessibles.

Nettoyez les réservoirs d'eau s'ils n'ont pas été utilisés pendant 48 heures; rincez le système de distribution d'eau connecté à une source d'eau si l'eau n'a pas été utilisée pendant 5 jours.

Stockez la viande fraîche et le poisson dans des contenants appropriés dans le réfrigérateur de façon à ce qu'ils n'entrent pas en contact ou s'égouttent sur d'autres aliments.

Les compartiments pour aliments surgelés à 2 étoiles conviennent au stockage de la nourriture pré-surgelée, au stockage ou à la fabrication de glaces et à la fabrication de glaçons.

Les compartiments à 1, 2 et 3 étoiles ne conviennent pas pour la congélation d'aliments frais.

Si l'appareil de réfrigération est laissé vide pendant de longues périodes, mettez-le hors tension, dégivrez-le, nettoyez-le, séchez et laissez la porte ouverte afin d'éviter le développement de moisissures à l'intérieur de l'appareil.

2. Attention

Attention: L'alimentation de ce produit doit être conforme à l'alimentation mentionnée sur la plaque signalétique, et une prise indépendante à 3 trous doit être utilisée (supérieure à 10A, et mise à terre correctement). Une prise ne doit pas être partagée par plus d'un seul appareil; dans le cas contraire, un incendie pourrait être provoqué par une surchauffe.

Attention : Ne tirez jamais le câble d'alimentation à la main. Il est nécessaire de tenir et de débrancher le connecteur d'alimentation de la prise pour déconnecter l'alimentation. Le cordon d'alimentation ou le connecteur ne doivent pas être touchés par une main mouillée pour éviter toute électrocution.

Attention : Le cordon d'alimentation ne doit pas être bloqué par le réfrigérateur ou toute autre charge lourde, et le cordon d'alimentation ne doit pas être tendu au maximum. L'endommagement ou le dénudement du cordon d'alimentation peut entraîner un incendie ou une électrocution. Si le cordon d'alimentation est cassé ou coupé, veuillez contacter le département du service après-vente immédiatement.

Attention : Aucune matière inflammable, explosive, corrosive ou de matière alcaline n'est autorisée à l'intérieur du réfrigérateur.

Consignes de sécurité

Attention : Le réfrigérateur ne doit pas être utilisé sous la pluie ou sous la lumière du soleil.

Attention : Il est interdit de placer un récipient contenant du liquide sur le réfrigérateur car le bris ou le renversement du récipient pourrait affecter l'isolation électrique du réfrigérateur et provoquer un incendie ou une électrocution.

FR

Attention : Le réfrigérateur ne doit pas être démonté ou modifié sans permission. La réparation du réfrigérateur doit être effectuée par un spécialiste.

Attention : En cas de fuite d'un gaz inflammable tel que le gaz de charbon, il est nécessaire d'abord de fermer la valve qui fuit et ensuite d'ouvrir la fenêtre pour ventiler la pièce, il ne faut absolument pas débrancher le connecteur du réfrigérateur immédiatement par crainte de provoquer un incendie ou une explosion à cause d'une étincelle électrique.

Attention : Les appareils de réfrigération - en particulier ceux du type réfrigérateur-congélateur - pourraient ne pas fonctionner correctement (possibilité de décongélation du contenu ou température devenant trop élevée dans le compartiment d'aliments surgelés) lorsqu'ils sont placés pendant une longue période au-dessous de l'extrémité froide de la plage de températures pour laquelle l'appareil de réfrigération est conçu.

Attention : Les boissons effervescentes ne doivent pas être conservées dans les compartiments du congélateur ou dans des compartiments à basse température et les produits tels que les glaçons ne doivent pas être consommés trop froids.

Attention : N'excédez pas les périodes de conservations recommandées par le fabricant d'aliments quel que soit l'aliment.

Attention : Des précautions, telle qu'emballer les aliments surgelés dans plusieurs couches de papier journal, sont nécessaires pour éviter une augmentation excessive de la température des aliments surgelés lors du dégivrage de l'appareil de réfrigération .

Attention : Une augmentation de la température des aliments surgelés pendant un dégivrage manuel, un entretien ou un nettoyage peut réduire leur durée de conservation.

Attention : Faites attention aux aliments surgelés stockés dans le cas d'un non fonctionnement prolongé de l'appareil de réfrigération (interruption de l'alimentation ou panne du système frigorifique).

Attention : Des actions sont à entreprendre lorsque l'appareil de réfrigération est mis hors tension temporairement ou pour une période prolongée (par exemple : le vider, le nettoyer et le sécher, laisser les portes et couvercles entrouverts).

Présentation du produit

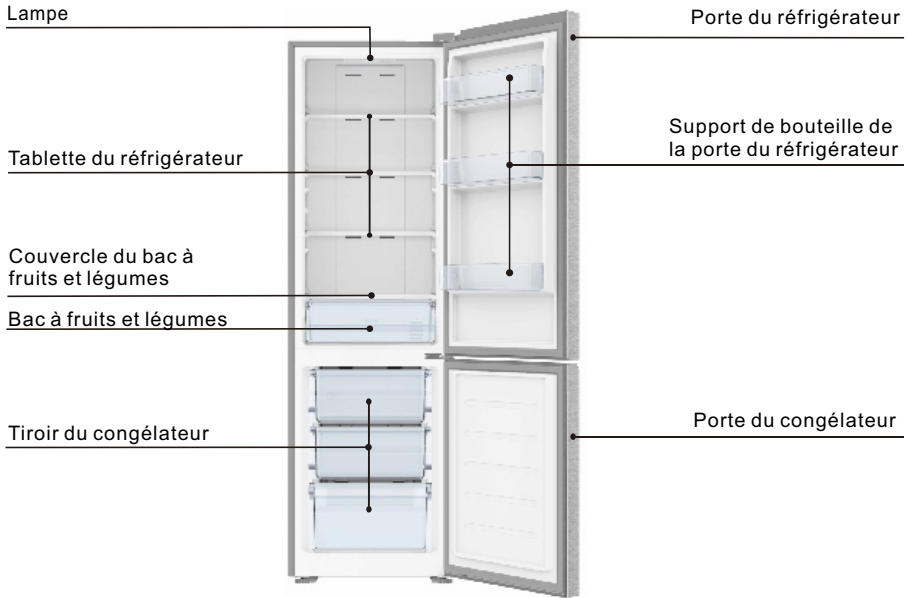

Les images sont à titre indicatif uniquement. Veuillez vous référer à l'objet

Caractéristiques

- Contrôle intelligent de la température par ordinateur; refroidissement à l'air et sans givre.
- Réfrigérant respectueux de l'environnement. Il est composé de matériaux sans CFC, le R600a est un gaz respectueux de l'environnement. 80% des matériaux principaux peuvent être recyclés;
- Tiroirs transparents avec une nouvelle apparence et les aliments à l'intérieur sont visibles en un clin d'œil.
- La hauteur des étagères en verre trempé du réfrigérateur sont ajustables, résistantes à l'usure, résistantes à la chaleur et pratiques;
- Le condensateur dissimulé possède une forme à dos plat. Il possède un style parfait et coordonné qui est simple, facile à nettoyer et ne prend pas beaucoup de place;
- Ce produit utilise un compresseur silencieux, efficace d'une marque internationale et avec une technologie de mousse spéciale. Il a comme caractéristique également un faible niveau sonore, une faible consommation d'énergie et il convient aux besoins familiaux et commerciaux.

Remarques:

Si votre produit est un produit d'une gamme supérieure, il se peut qu'il ne soit pas exactement le même que celui des instructions. Cependant, cela ne modifiera aucunement la performance et la méthode d'application. Soyez rassurés de son utilisation.

Manipulation et placement

Un certain espace doit être laissé vide autour du réfrigérateur comme montré sur le dessin.

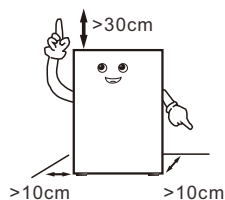

Durant la manipulation, le côté porte du réfrigérateur ne doit pas être en contact avec les outils de manipulation

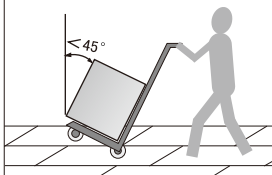

Le réfrigérateur doit être placé dans un environnement sec, avoir une bonne ventilation, loin de la lumière du soleil ou d'une source de chaleur.

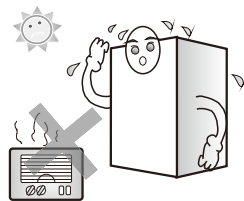

Le réfrigérateur doit être placé sur une surface plane et ferme. Si le sol n'est pas plat, ajustez les pieds pour mettre à niveau.

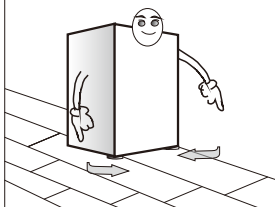

Ne placez jamais le réfrigérateur dans un environnement trop froid qui pourrait geler.

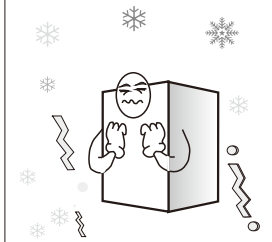

Le retrait de la base en mousse est nécessaire pour la dissipation de la chaleur par le bas du réfrigérateur et permet d'éviter un risque d'incendie.

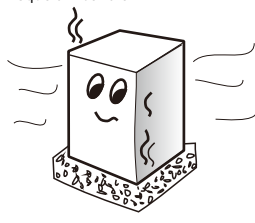

Remarques:

- Lors de la manipulation du réfrigérateur, au moins deux personnes sont requises – l'une d'elles doit soulever le haut de la partie arrière, l'autre porte le bas de l'appareil (si une des parties du réfrigérateur est attachée, cela est dangereux et peut causer un accident).
- Lors du déplacement du réfrigérateur, le rail inférieur peut endommager et rayer le sol. Si vous avez besoin de déplacer le réfrigérateur sur une longue distance, les accessoires à l'intérieur doivent être fixés avec du ruban adhésif. Dans le cas contraire, les accessoires pourraient être endommagés suite à une collision entre eux.
- Veuillez placer le réfrigérateur à un endroit avec peu ou le moins possible de vibrations. Pour les utilisateurs vivant dans une zone où les tremblements de terre se produisent fréquemment, veuillez fixer le réfrigérateur contre un mur ou un poteau. Dans le cas contraire, la chute du réfrigérateur pourrait causer un accident.
- Un espace vide suffisant doit être laissé autour du réfrigérateur. Si l'espace vide est insuffisant, que vous placez des objets sur le haut du réfrigérateur ou près des côtés, ou que vous collez des choses sur le côté, la dissipation de la chaleur du réfrigérateur en sera affectée et pourrait par conséquent provoquer une dépense d'énergie inutile ainsi que des brûlures au mur et à d'autres objets ; le contact entre l'arrière de l'appareil et le mur peut causer des vibrations et du bruit ;
- Ajustez la partie frontale et ajustez les pieds du réfrigérateur pour le mettre à niveau. Un dénivellement du réfrigérateur causera des vibrations et du bruit.

Manipulation et placement

Les dimensions générales du produit et de l'espace requis pour l'utilisation du produit sont illustrés sur les images suivantes.

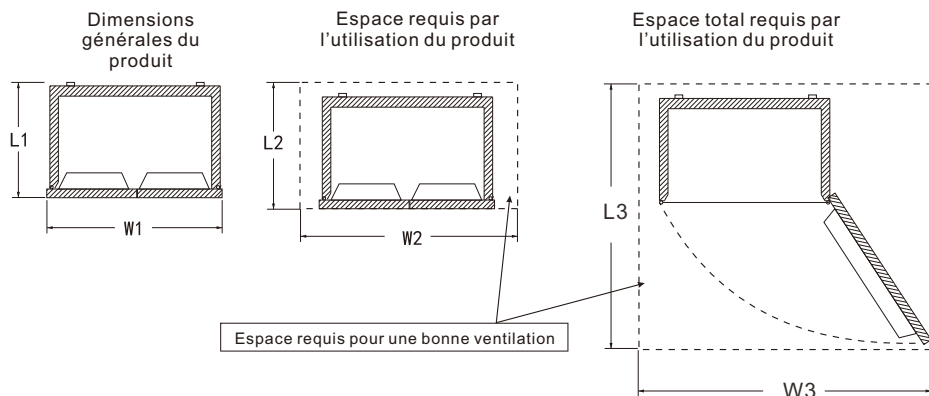

FR

Unit: mm

Modèle du produit	Dimensions générales du produit		Espace requis par l'utilisation du produit		Espace total requis par l'utilisation du produit	
	L1	W1	L2	W2	L3	W3
RB275GM1110	615	545	>L1+100	>W1+200	>L1+600	>W1+400

Préparations avant utilisation

1. Retirez tous les morceaux d'emballage tels que le ruban de fixation de la boîte, etc., en particulier la base en mousse.
2. Utilisez un chiffon humide et tiède pour nettoyer l'intérieur et l'extérieur du réfrigérateur, (un détergent neutre peut être ajouté dans l'eau tiède).
3. Après avoir mis à niveau le réfrigérateur et l'avoir nettoyé, laissez-le debout 5 heures avant de le brancher pour le mettre sous tension et laissez réfrigérer en fonctionnement durant 2 ou 3 heures avant d'y stocker des aliments.

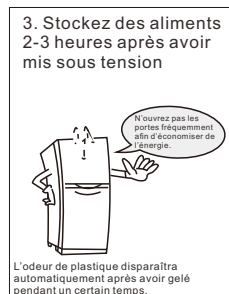
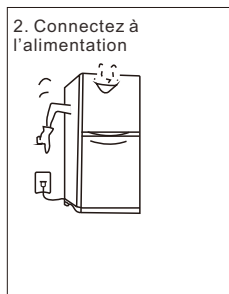
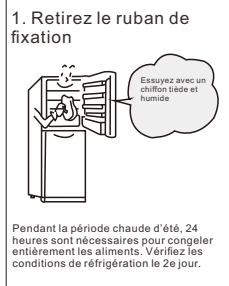

Indications de fonctionnement

Fonctionnement et schéma du panneau d'affichage

FR

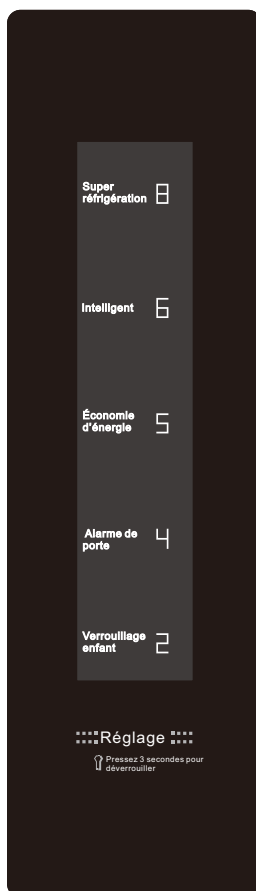

Ce qui précède est le panneau de contrôle informatique du produit

Première mise sous tension

La première fois que le réfrigérateur est mis sous tension, il fonctionnera en 5 vitesses.

Fonction verrouillage enfant

Lorsqu'il n'y a aucune touche de commande sur l'écran d'affichage pendant 30 secondes, la fonction de verrouillage enfant est automatiquement activée et l'écran d'affichage entre en mode veille. En mode veille, l'écran d'affichage s'éteint et se rallume en pressant le bouton pour la première fois.

Indications de fonctionnement

FR

Lorsque la fonction de verrouillage enfant est activée, pressez et maintenez la touche « Contrôle de température » pendant 3 secondes pour déverrouiller les touches qui seront alors actives.

Ajustement de l'appareil

Lorsque la fonction de verrouillage enfant est désactivée, pressez la touche « Contrôle de température » à plusieurs reprises. Le niveau du compartiment de réfrigération suit un cycle entre «02» → «04» → «05» → «06» → «08» → «réfrigération puissante» → «intelligent» → «économie d'énergie» → «02», sélectionnez le niveau approprié pour arrêter l'opération et attendez 5 secondes, le niveau est confirmé.

Fonction de Réfrigération puissante

En mode déverrouillé, appuyez plusieurs fois sur le bouton « Température » jusqu'à ce que l'icône « Réfrigération puissante » clignote, puis cessez d'appuyer sur le bouton et attendez 5 secondes. La température est de 2 °C sous la fonction « Réfrigération puissante ».

Fonction intelligente

En mode déverrouillé, appuyez plusieurs fois sur le bouton « Température » jusqu'à ce que l'icône « intelligente » clignote. Cessez d'appuyer sur le bouton et attendez 5 secondes. La température est de 5 °C sous la fonction « intelligente ».

Fonction d'économie d'énergie

En mode déverrouillé, appuyez plusieurs fois sur le bouton « Contrôle de température » jusqu'à ce que l'icône « économie d'énergie » clignote. Cessez d'appuyer sur le bouton et attendez 5 secondes pour passer en économie d'énergie. La température interne du réfrigérateur est de 6° C sous la fonction « économie d'énergie ».

Mémoire hors tension

Lorsque l'alimentation est coupée, l'état de fonctionnement au moment de la coupure sera verrouillé et sera conservé lors de la remise en tension de l'appareil.

Alarme de porte

Lorsque la porte du réfrigérateur ou du congélateur n'est pas bien fermée ou ouverte depuis plus d'une minute, l'alarme sonore émettra un son. Pressez sur n'importe quelle touche pour arrêter l'alarme et elle émettra alors un « bip, bip, bip » après une minute ;

Fonction de protection de l'écran

Le réfrigérateur entrera en fonction protection de l'écran si aucune touche d'opération n'est touchée pendant 30 secondes et les touches se verrouilleront automatiquement. Sous le mode de protection d'écran, pressez n'importe quelle touche pour mettre fin à la fonction de protection d'écran.

Réglage de la palette d'amortisseur

Principe pour le réglage de l'amortisseur derrière le tiroir frigorifique: Habituellement, nous recommandons de le régler au niveau moyen.

Recommandé

Coldest
(Le plus froid)

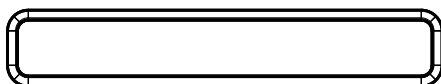

Cold
(Froid)

Indications de fonctionnement

La température de la boîte varie selon les ouvertures et fermetures du réfrigérateur, la température ambiante, l'endroit où il a été placé, etc.

Réglage de la température du réfrigérateur

Lorsque l'aiguille de réglage de l'amortisseur est réglé sur « Cold (Froid) », la quantité d'air froid propulsé dans le compartiment du réfrigérateur peut être augmentée afin d'obtenir une meilleure efficacité de l'effet de refroidissement du compartiment du réfrigérateur.

Réglage de la température du congélateur

Lorsque l'aiguille de réglage est réglé sur « Coldest (Le plus froid) », la quantité d'air propulsé dans le compartiment du réfrigérateur est réduite, ce qui prolongera la durée de fonctionnement et permettra d'améliorer l'effet de congélation du compartiment du congélateur.

Touches d'opération

Conservation de l'aliment

Chambre de réfrigération (2°C~8°C)

- Le réfrigérateur est principalement utilisée pour conserver les aliments à court terme tel que le lait ; les œufs et les boissons en bouteilles.
- Les légumes, melons et fruits doivent être placés dans le compartiment des fruits et légumes afin d'éviter une perte d'eau.
- Les aliments cuits doivent être mis dans le réfrigérateur après avoir été emballés dans des sacs de conservation afin d'éviter que la paroi arrière ne givre et que la puissance n'augmente.

Congélateur (-22°C~-15°C)

- Le congélateur est utilisé pour le stockage d'aliments pendant une longue période.
- Le poisson et la viande qui doivent être congelés doivent être coupés en petit morceau, emballés dans des sacs de conservation séparément et ensuite être mis dans le tiroir du congélateur.
- Les récipients en verre ou les récipients scellés remplis avec du liquide ne doivent pas être placés dans le congélateur afin d'éviter tout risque d'éclatement causé par la congélation.
- Les aliments frais ne doivent pas être placés avec les aliments congelés.
- Ne placez pas d'aliments près de la paroi intérieure du congélateur par crainte que les aliments et la paroi arrière ne soient congelés ensemble

★★ Conseils :

Les aliments stockés, le cas échéant, ne doivent pas bloquer la sortie du conduit d'air et l'orifice de retour afin d'éviter d'affecter l'effet de réfrigération.
Avant d'être placés dans le réfrigérateur, l'eau et les aliments surchauffés doivent être refroidis à la température de la salle.

Fabrication de glaçons (si l'appareil le possède)

Remplissez le bac à glaçons avec 4/5 d'eau et mettez-le dans le congélateur. Après que l'eau dans le bac à glaçons est devenue de la glace, tournez légèrement le bac pour séparer les glaçons du bac. Cependant, ne pliez pas le bac. Lorsque vous séparez les glaçons, emballez le bac avec un bac sec pour éviter des gelures aux doigts.

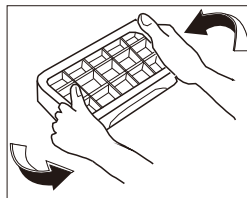

Indications de fonctionnement

Avant d'inverser la porte, veuillez préparer les outils suivants: tournevis cruciforme, clé.

Remarque: veuillez retirer la fiche principale avant d'inverser la porte. Deux personnes peuvent être nécessaires.

1. Fermez la porte, retirez la vis du cache de charnière supérieur avec un tournevis cruciforme, retirez le cache de charnière, puis démontez la borne de connexion, dévissez la charnière supérieure et retirez la porte. Retirez le cache-vis à gauche.



2. Retirez les vis de la charnière du milieu avec un tournevis cruciforme, retirez la charnière du milieu, retirez le couvercle de la vis au niveau du trou de vis gauche et retirez la porte inférieure.

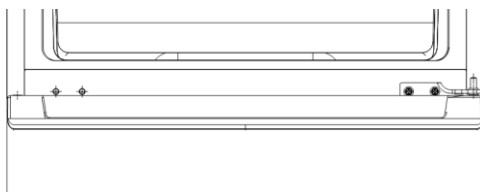

3. Poser le réfrigérateur et retirer la charnière inférieure et l'angle de mise à niveau au bas du réfrigérateur.



4. Retirez le cache-fils du cache supérieur de la porte supérieure, changez le faisceau de câbles du côté droit au côté gauche, installez le cache-fils du cache d'extrémité supérieur et changez la porte supérieure et la butée de porte inférieure du côté gauche. (le remplacement de la porte supérieure et de la butée de porte inférieure est le même que celui de la porte inférieure, et le chiffre inférieur gauche sera changé en image de droite)

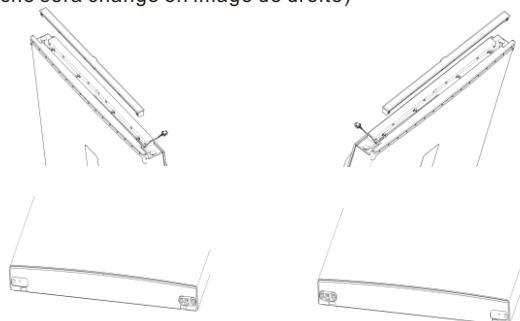

Indications de fonctionnement

5. Démontez la charnière inférieure, puis installez le pied de mise à niveau et l'écrou à vis (comme illustré sur la figure de droite).

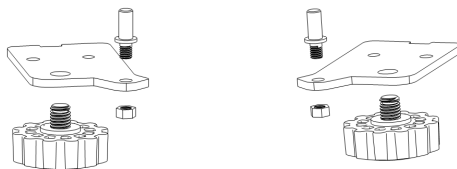

FR

6. Remplacez la charnière inférieure avec l'angle de mise à niveau et installez la porte inférieure.

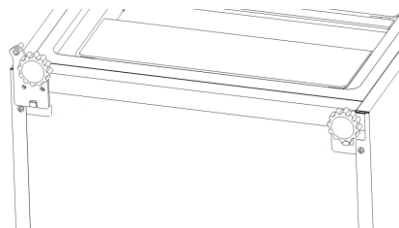

7. Installez la charnière centrale à la position de montage gauche et installez le couvercle de vis précédemment retiré dans le trou de vis droit.

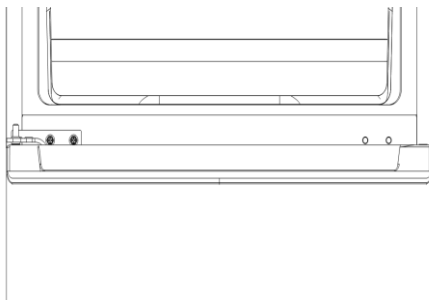

8. Installez la porte, connectez les bornes, installez la charnière supérieure, le couvercle de charnière supérieur et le couvercle de vis retiré précédemment. Porte arrière terminée. (la charnière supérieure et le cache de charnière sont installés à gauche comme indiqué sur la figure, et le cache-vis est à droite)



9. Une fois l'opération terminée, veuillez rester immobile pendant un certain temps et mettre sous tension.

Indications de fonctionnement

Méthode de montage et démontage des accessoires

– Tablette en verre dans le réfrigérateur: sa hauteur est ajustable, facilitant ainsi le stockage d'articles de différents volumes. Tirez légèrement la tablette vers l'extérieur et vers le haut pour la retirer.

– Bac à fruits et à légumes: pour le stockage des légumes et fruits. Il peut être retiré en le tirant vers l'extérieur.

– Tiroir dans le congélateur: pour le stockage d'aliments qui sont préservés pour une longue durée tels que de la viande et du poisson. Il peut être retiré en le tirant vers l'extérieur et vers le haut.

Conseil: Il est recommandé de mettre un gros morceau de viande après l'avoir coupé en petits morceaux afin d'éviter d'avoir des difficultés à le couper après qu'il est congelé. Les aliments devant être congelés rapidement doivent être placés uniformément et réunis ensemble après avoir été congelés.

– Support de bouteilles de la porte du réfrigérateur: stockage d'œufs, diverses boissons en bouteilles et autres articles divers. Il peut être retiré en le soulevant légèrement.

Remarque: Ne retirez pas le support de bouteilles de la porte du réfrigérateur avec force lorsque vous le démontez afin d'éviter d'endommager le réfrigérateur.

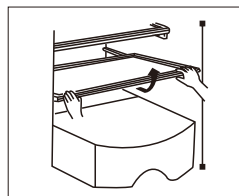

Retirez-le en tirant légèrement vers l'extérieur et vers le haut

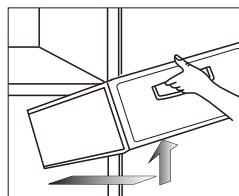

Retirez-le en tirant légèrement vers l'extérieur et vers le haut

FR

Entretien

Il est suggéré d'effectuer un entretien du réfrigérateur une fois par mois;

- Débranchez la prise d'alimentation pour éviter toute électrocution;
- Utilisez un chiffon humide ou un détergent neutre (substance nettoyante) pour nettoyer les taches d'huile et autres saletés. Nettoyez ensuite complètement le détergent.
- Ne utilisez pas de lessive alcalin, de savon en poudre, d'essence et d'alcool, de talc, etc.; sinon, les revêtements ou les plastiques peuvent être endommagés;
- Nettoyez régulièrement le réfrigérateur ainsi que les poussières au sol pour maintenir le réfrigérateur propre.

Inspections après entretien:

1. Si le cordon d'alimentation et la prise sont endommagés; 2. S'il y a de la poussière sur la prise d'alimentation; 3. S'il y a une surchauffe anormale de la prise; 4. Si la prise est lâche; 5. Si la prise est bien branchée;

Remarque:

Si le cordon d'alimentation et la prise sont endommagés et qu'il y a de la poussière, une électrocution ou un incendie peut se produire;

Après avoir débranché la prise, 5 minutes doivent passer avant de la rebrancher;

Ne placez pas vos mains sous le réfrigérateur pour éviter de vous blesser.

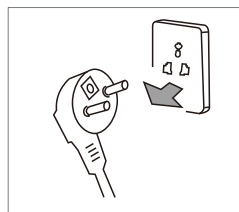

Débranchez la prise du réfrigérateur avant son nettoyage



Veuillez utiliser un détergent neutre

Échec de l'analyse

Les éléments suivants doivent être inspectés avant qu'une panne nécessitant une maintenance ne se produise:

Panne: Le réfrigérateur ne fonctionne pas, l'efficacité de la réfrigération est faible

Causes: 1. Vérifiez la connexion avec la source d'alimentation. 2. Vérifiez si le réfrigérateur est directement exposé à la lumière du soleil ou s'il y a une source de chaleur proche de l'appareil. 3. Vérifiez s'il y a bien un espace de dissipation de la chaleur autour du réfrigérateur.

Solutions: 1. Connectez la source d'alimentation. 2. Déplacez le réfrigérateur à un endroit où il ne sera pas en contact direct avec la lumière du soleil ou une source de chaleur. 3. Laissez un espace suffisant entre le réfrigérateur et le mur.

Panne: Les aliments dans le réfrigérateur sont congelés

Causes: 1. Vérifiez si la température réglée n'est pas trop basse. 2. Vérifiez si les aliments contenant beaucoup d'eau ne sont pas trop proches de la paroi arrière.

Solutions: 1. Augmentez suffisamment la température. 2. Déplacez les aliments contenant beaucoup d'eau sur la tablette en verre du côté de la porte.

Panne: Il y a un son anormal dans le réfrigérateur

Causes: 1. Vérifiez si le bas du réfrigérateur est stable. 2. Vérifiez si le réfrigérateur est trop proche du mur. 3. Vérifiez si le réfrigérateur touche d'autres objets.

Solutions: 1. Ajustez le bas du réfrigérateur en ajustant ses pieds pour le stabiliser. 2. Laissez un espace suffisant autour du réfrigérateur. 3. Retirez les obstacles.

Panne: Il y a une odeur anormale dans le réfrigérateur

Causes: 1. Vérifiez si les aliments sont bien emballés pour le stockage. 2. Vérifiez si le réfrigérateur est propre. 3. Vérifiez si les aliments ne sont pas stockés depuis trop longtemps.

Solutions: 1. Emballez bien les aliments à stocker. 2. Nettoyez régulièrement le réfrigérateur. 3. Ne stockez pas d'aliments trop longtemps.

Aucun échec

Phénomène: Chaleur sur les deux côtés et l'espacement entre le réfrigérateur et le congélateur.

Cause: Les tuyaux du réfrigérateur (tuyaux du condensateur, antibuée) se trouvent sur les deux côtés et la partie frontale du réfrigérateur pour dissiper la chaleur et éviter la condensation.

Phénomène: La porte est trop serrée et difficile à ouvrir

Cause: Ouvrir la porte à nouveau juste après l'avoir fermée est difficile à cause de l'air chaud qui a pénétré dans le réfrigérateur et se contracte pour produire une différence de pression. La porte est plus facile à ouvrir après un moment.

Phénomène: Il y a une frémissement d'eau dans le réfrigérateur

Cause: Lors du démarrage ou de l'arrêt du compresseur, le fluide frigorigène peut produire un tel son; l'eau produite après dégivrage peut aussi produire un tel son.

Phénomène: Il y a un son "clic" ou un bruit de tic dans le réfrigérateur

Cause: Le rétrécissement et le gonflement du boîtier provoque un tel son; Quand le boîtier est froid ou que la porte est ouverte, ce son peut se produire;

Phénomène: Il y a un bourdonnement dans le réfrigérateur

Cause: Le fonctionnement du compresseur produira ce son (si le réfrigérateur n'est pas mis à niveau, le son sera plus fort)

Phénomène: Il y a de la condensation ou du givrage sur la surface de la porte du congélateur ou sur les aliments.

Cause: La température ou l'humidité autour du réfrigérateur est élevée; la porte est ouverte depuis une longue période; les aliments contenant trop d'eau ne sont pas bien scellés ou emballés.

Phénomène: Il y a de la condensation sur la surface de la lampe intégrée

Cause: La lumière produira de la chaleur après avoir été allumée et que la porte soit ouverte trop longtemps. Cela provoque ainsi une différence de température et par conséquent le boîtier de la lampe peut avoir de la condensation.

Phénomène: Il y a de la condensation et de la buée sur l'appareil

Cause: L'humidité autour du réfrigérateur est élevée et l'humidité de l'air va se rassembler sur l'appareil pour former de la condensation

Paramètres techniques

Référence	RB275GM1110						
Type de climat	N/ST/T						
Résistance aux chocs électriques	I						
Signalétique en étoile	★ C ***						
Volume total de stockage	275L						
Volume de stockage du congélateur	72L						
Type d'alimentation	220-240V~50Hz						
Courant nominal	0.7A						
Consommation d'énergie	0.76kW·h/24h						
Puissance de la lampe	1.5W						
Poids	55kg						
Dimensions	545x615x1825						
Réfrigérant et montant de la charge	R600a,54g						
Volume sonore	42dB(A)						

FR

Liste de colisage

Référence Annexe	RB275GM1110						
Étagère de réfrigération	3						
Couvercle du bac à fruits et légumes	1						
Bac à fruits et légumes	1						
Bac à glaçons	1						
Support à œufs	1						
Support de bouteille de la porte du réfrigérateur	3						
Tiroir du congélateur	3						
Mode d'emploi	1						

Numéro de matériel: 8B110-000806
Édition: 202006-A.1