

Hisense

life reimagined

BEDIENUNGSANLEITUNG

Bevor Sie dieses Gerät bedienen, lesen Sie bitte dieses Handbuch sorgfältig durch und bewahren Sie es zum späteren Nachschlagen auf.

RQ5P470SMIE

DE

Deutsch

Inhalt

Vielen Dank, dass Sie sich für Hisense entschieden haben. Wir sind zuversichtlich, dass Sie die Verwendung Ihres neuen Kühlschranks sehr genießen werden. Bevor Sie Ihr Haushaltsgerät jedoch verwenden, empfehlen wir Ihnen die sorgfältige Lektüre der Bedienungsanleitung, welche Informationen über die Installation und die Benutzung Ihres Produkts enthält. Bitte bewahren Sie diese Bedienungsanleitung für zukünftige Rückfragen auf.

Informationen zur Sicherheit und Warnhinweise.....	01
Aufbau Ihres neuen Gerätes.....	13
Beschreibung des Geräts.....	17
Bedienfeld.....	18
WLAN-Verbindung für Ihren Kühlschrank.....	23
Ihr Gerät verwenden.....	25
Reinigung und Pflege.....	28
Hilfreiche Tipps und Tricks.....	30
Fehlerbehebung.....	32
Entsorgung des Gerätes.....	36
Verwendungsvorschlag für das Gerät.....	37

Informationen zur Sicherheit und Warnhinweise

Zu Ihrer eigenen Sicherheit und ordnungsgemäßen Verwendung lesen Sie bitte vor Installation und erstmaligem Gebrauch des Geräts das Benutzerhandbuch sorgfältig durch, einschließlich der Hinweise und Warnungen. Zur Vermeidung von unnötigen Fehlern und Unfällen ist es erforderlich, dass alle Personen, die das Gerät verwenden, hinreichend vertraut sind mit dessen Betrieb und seinen Sicherheitsmerkmalen. Bewahren Sie diese Anleitungen sorgfältig auf und stellen Sie sicher, dass diese beim Gerät verbleiben, wenn dieses verstellt oder verkauft wird, damit jeder, der das Gerät im Laufe seiner Lebenszeit verwendet, ausreichend über dessen korrekte Inbetriebnahme und Sicherheit informiert ist. Zum Schutz des Lebens und Eigentums beachten Sie bitte die Vorsichtsmaßnahmen in dieser Bedienungsanleitung, denn der Hersteller ist nicht für Schäden verantwortlich, die aufgrund von Missachtungen entstehen.



Sicherheit für Kinder und Menschen mit Gebrechen

Nach EN-Norm

Dieses Gerät kann von Kindern von 8 Jahren und älter sowie Personen mit eingeschränkten körperlichen, sensorischen bzw. geistigen Fähigkeiten oder mangelnder Erfahrung und Wissen verwendet werden, wenn sie eine Beaufsichtigung bzw. Anweisung für die Nutzung der Maschine auf sichere Weise erfahren und die Risiken gekannt haben. Die Kinder dürfen nicht mit dem Gerät spielen. Die Reinigung und Wartung dürfen nicht von Kindern ohne Aufsicht durchgeführt werden.



Sicherheit für Kinder und Menschen mit Gebrechen

Nach IEC-Norm

Dieses Gerät ist nicht für die Verwendung von Personen (auch Kinder) geeignet, die körperlich, sensorisch oder geistig behindert sind oder keine nötige Erfahrung oder ausreichend Kenntnis von dem Produkt haben, außer sie von einer Person, die für ihre Sicherheit verantwortlich ist, Anweisungen für den Gebrauch des Geräts erhalten haben oder von dieser beaufsichtigt werden. Die Kinder sollten beaufsichtigt werden, um sicherzustellen, dass sie nicht mit dem Gerät spielen.

Halten Sie alle Verpackungsteile von Kinder fern, weil es die Gefahr des Erstickens besteht.

Ziehen Sie den Stecker aus der Buchse, wenn Sie das Gerät entsorgen, schneiden Sie das Verbindungskabel (so nah am Gerät wie möglich) ab und entfernen Sie die Tür, um zu vermeiden, dass spielende Kinder Stromschläge erhalten, wenn sie sich darin einschließen. Wenn Sie das Gerät, mit Magnettürverschluss, gegen eine älteres Gerät mit Schnappschloss (Verriegelung) an der Tür oder dem Deckel austauschen, achten Sie bitte darauf, das Schnappschloss unbrauchbar zu machen, bevor sie es entsorgen. Dadurch wird die Gefahr vermieden, dass für Kinder daraus eine Todesfalle wird.



Allgemeine Sicherheitsvorschriften

- **WARNUNG**

Dieses Gerät ist für den Haushalt und ähnliche Anwendungen wie 1. Mitarbeiter-Küchenbereiche in Läden, Büros und anderen Arbeitsumgebungen; 2. Bauernhäuser und von Kunden in Hotels, Motels und anderen Wohnräumen;

1. Bett- und Frühstück-Typ Umgebungen;

2. Gastronomie und ähnliche Non-Retail-Anwendungen.

- **WARNUNG**

Bewahren Sie keine explosiven Stoffe wie Spraydosen mit brennbaren Treibmittel in diesem.

- **WARNUNG**

Wenn das Netzkabel beschädigt ist, muss es durch den Hersteller, seinen Kundendienst oder ähnlich qualifizierte Personen ersetzt werden, um eine Gefährdung zu vermeiden.

- **WARNUNG**

Halten Sie die Belüftungsöffnungen, die Geräteverkleidung oder die integrierte Struktur von Behinderungen frei.



Warnung: Gefahr von Brand / brennbaren Stoffen



Allgemeine Sicherheitsvorschriften

- **WARNUNG**

Verwenden Sie keine mechanischen Vorrichtungen oder anderen Mittel, um den Entfrostsprozess zu beschleunigen, außer wenn die vom Hersteller empfohlen sind.

- **WARNUNG**

Beschädigen Sie den Kältemittelkreislauf nicht.

- **WARNUNG**

Verwenden Sie keine elektrischen Geräte innerhalb des Lebensmittellablagefachs des Gerätes, außer wenn sie die vom Hersteller empfohlenen Typen sind.

- **WARNUNG**

Das Kältemittel und Isoliertreibgas sind brennbar. Bei der Entsorgung des Geräts handeln Sie es nur bei einem zugelassenen Entsorgungszentrum. Nicht Flamme aussetzen.

- **WARNUNG**

Das Kältemittel und Isoliertreibgas sind brennbar. Bei der Entsorgung des Geräts handeln Sie es nur bei einem zugelassenen Entsorgungszentrum. Nicht Flamme aussetzen.

- **WARNUNG**

Stellen Sie bei der Positionierung des Geräts sicher, dass das Netzkabel nicht eingeklemmt oder beschädigt ist.



Allgemeine Sicherheitsvorschriften

- **WARNUNG**

Stellen Sie die Mehrfachkuppungssteckdose oder portable Stromversorgung nicht an der Geräterückseite auf.



Austauschen der Beleuchtungslampen

- **WARNUNG**

Die Beleuchtungslampen dürfen nicht vom Benutzer ausgetauscht werden! Wenn die Beleuchtungslampen beschädigt sind, wenden Sie sich an den Kundendienst. Dieser Warnhinweis gilt nur für die Kühlschränke, die Beleuchtungslampen enthalten.



Kältemittel

Das Kältemittel Isobuten (R600a) ist innerhalb des Kältemittelkreislaufs des Gerätes enthalten, und ein Naturgas mit einer besonders hohen Umweltverträglichkeit ist jedoch brennbar. Während des Transports und der Installation des Gerätes sollen Sie sicherstellen, dass keine der Komponenten des Kältemittelkreislaufs beschädigt ist. Das Kältemittel (R600a) ist brennbar.



Kältemittel

- **WARNUNG**

Die Kühlschränke enthalten Kältemittel und Gase in der Isolierung. Die Kältemittel und Gase müssen fachgerecht entsorgt werden, da sie zu Augenverletzungen oder Entzündung führen können. Stellen Sie sicher, dass der Schlauch des Kühlkreislaufs vor der ordnungsgemäßen Entsorgung nicht beschädigt ist.

- **WARNUNG**

Gefahr von Brand/brennbaren Stoffen. Wenn der Kältemittelkreislauf beschädigt würde:

1. Vermeiden Sie offene Flammen und Zündquellen.
2. Lüften Sie den Raum sorgfältig, in dem das Gerät steht. Es ist gefährlich, diese Spezifikationen zu ändern oder das Produkt in irgendeiner Art und Weise zu verändern. Jegliche Beschädigung des Kabels kann zu einem Kurzschluss, Brand und/oder Stromschlag führen.



Elektrische Sicherheit

1. Das Stromkabel darf nicht verlängert werden.
2. Vergewissern Sie sich, dass der Stromstecker nicht eingequetscht oder beschädigt wird. Ein gequetschter oder beschädigter Stromstecker könnte Kurzschluss, Stromschlag oder Überhitzung und sogar einen Brand verursachen.
3. Achten Sie darauf, dass Sie an den Gerätenetzstecker gelangen.
4. Ziehen Sie nicht am Kabel.
5. Stecken Sie den Stromstecker nicht ein, wenn die Stromsteckerbuchse locker ist. Es besteht Brand- oder Stromschlaggefahr.
6. Das Gerät darf ohne Deckel auf der Innenbeleuchtung nicht betrieben werden.
7. Der Kühlschrank eignet sich nur für Einphasenwechselstrom mit 220~240V/50Hz. Wenn die Spannungsschwankung im Benutzerbezirk so groß ist, dass die Spannung den oben genannten Bereich überschreitet, verwenden Sie aus Sicherheitsgründen unbedingt A.C. Automatischer Spannungsregler von mehr als 350W zum Kühlschrank. Der Kühlschrank muss an eine spezielle Steckdose statt einer gemeinsamen mit anderen elektrischen Geräten angeschlossen werden. Sein Stecker muss für eine Steckdose mit Erdung geeignet sein.

Tägliche Nutzung

- Lagern Sie keine entzündlichen Gase oder Flüssigkeiten im Gerät; es besteht Explosionsgefahr.
- Betreiben Sie keine anderen elektrogeräte innerhalb des Kühlschranks (zum Beispiel elektrische Eismaschinen, Mischungen usw.).
- Ziehen Sie, wenn Sie das Gerät ausstecken, immer am Stecker, nicht am Kabel.
- Stellen Sie keine heißen Gegenstände in die Nähe der Plastikteile des Geräts.
- Dieses Kühlgerät ist nicht für die Verwendung als Einbaugerät vorgesehen.
- Stellen Sie keine Lebensmittel direkt an die Luftaustrittsöffnung an der Rückwand.
- Vorverpackte Tiefkühlkost gemäß den Anweisungen des Tiefkühlkostherstellers lagern.
- Die Empfehlungen des Geräteherstellers zur Lagerung sollten strikt befolgt werden. Siehe entsprechende Anweisungen zum Einfrieren.
- Stellen Sie keine Getränke mit Kohlensäure in das Gefrierfach, denn sie üben Druck auf den Behälter aus, können ihn zum Explodieren bringen und so das Gerät beschädigen.
- Gefrorenes Essen können Frostverbrennungen verursachen, wenn sie direkt nach der Entnahme aus dem Gefrierfach konsumiert werden.

Informationen zur Sicherheit und Warnhinweise

- Stellen Sie das Gerät nicht direkt in die Sonne.
Halten Sie Kerzen, Lampen und andere Gegenstände mit offenen Flammen fern von dem Gerät, so dass das Gerät nicht in Brand gesetzt ist.
- Das Gerät ist für die Aufbewahrung von Lebensmitteln und / oder Getränke im normalen Haushalt, wie in dieser Gebrauchsanleitung beschrieben, bestimmt. Das Gerät ist schwer. Beim Bewegen sollte man sehr sorgfältig vorgehen.
- Entfernen Sie nicht die Gegenstände aus dem Gefrierfach und berühren Sie nicht sie, wenn Ihre Hände feucht / nass sind, da dies Hautabschürfungen oder Frost / Gefrierbrand verursachen könnte.
- Verwenden Sie niemals die Basis, Schubladen und Türen usw. zum Stehen oder als Träger.
- Gefrorene Lebensmittel dürfen nicht erneut eingefroren werden, wenn sie einmal abgetaut wurden.
- Nicht essen Eis am Stiel oder Eiswürfel direkt nach der Entnahme aus dem Gefrierfach, da dies zu Gefrierbrand in Mund und Lippen führen könnte.
- Überbelasten Sie die Türabsteller nicht oder legen nicht zu viele Nahrungsmittel im Gemüsefach, um Herunterfallen der Gegenstände zu vermeiden. Dies könnte zu Verletzungen oder Schäden am Gerät führen.
- Lebensmittel müssen in Tüten verpackt werden, bevor sie in den Kühlschrank gegeben werden. Flüssigkeiten müssen in Flaschen oder verschließbaren Gefäßen aufbewahrt werden um ein Vergießen zu vermeiden, da die Designstruktur dieses Produkts nicht leicht zu reinigen ist.

Informationen zur Sicherheit und Warnhinweise

- Fügen Sie Temperatur- und Luftfeuchtigkeitssensoren außerhalb des Geräts hinzu, um die Temperatur und Luftfeuchtigkeit in der Nähe des Geräts zu messen und so den Betrieb des Geräts zu verbessern.

Vorsicht! Pflege und Reinigung

- Schalten Sie das Gerät vor der Wartung ab und ziehen Sie das Stromkabel aus der Buchse.
- Reinigen Sie das Gerät nicht mit Hilfe von Metallobjekten, Dampfreinigern, ätherischen Ölen, organischen Lösungsmitteln oder Scheuermitteln.
- Verwenden Sie keine scharfen Objekte, um das Eis aus dem Gerät zu kratzen. Benutzen Sie einen Plastischaber.

Installation Wichtig

- Befolgen Sie für die elektrische Verbindung sorgfältig die Anweisungen in den einzelnen Absätzen. Packen Sie das Gerät aus und prüfen Sie, ob es beschädigt ist.
- Ist es beschädigt, schließen Sie das Gerät nicht an den Strom an. Sondern setzen Sie sich umgehend mit dem Händler, bei dem Sie das Gerät gekauft haben, in Verbindung. Heben Sie in diesem Fall bitte alle Verpackungsmaterialien auf.
- Es ist ratsam, zumindest vier Stunden zu warten, bevor das Gerät eingeschaltet wird, damit das Öl in den Kompressor zurück fließen kann.
- Um das Gerät herum, sollte ausreichend Luftzirkulation vorhanden sein; ansonsten kann es Überhitzen. Befolgen Sie alle für die Installation relevanten Anweisungen, um eine ausreichende Ventilation zu gewährleisten.
- Wenn möglich, sollte die Rückseite des Geräts an eine Wand zeigen, um den Kontakt zu warmen Teilen (Kompressor, Kondensator) zu vermeiden. Befolgen Sie die für die Installation relevanten Anweisungen, um Brandrisiken zu verhindern.
- Das Gerät darf nicht in der Nähe von Heizungen oder Kochstellen stehen.
- Vergewissern Sie sich, dass der Stromstecker nach der Geräteaufstellung zugänglich ist.
- Sendefrequenzband(-bänder) und maximal zulässige Sendeleistung in dem/den Betriebsfrequenzband(-bänder): 2400–2483,5 MHz, kleiner als oder gleich 20dbm.
- Dieses Gerät sollte mit einem Mindestabstand von 20cm zwischen Heizung und Körper installiert und betrieben werden.

Informationen zur Sicherheit und Warnhinweise

Service

- Alle elektrischen Arbeiten im Rahmen der Wartung sollten von einem qualifizierten Elektriker oder einer kompetenten Person durchgeführt werden.
- Das Produkt muss von einem zugelassenen Service-Zentrum gewartet werden; außerdem dürfen nur Original-Ersatzteile verwendet werden:
 1. Wenn das Gerät Frost-Free ist.
 2. Wenn das Gerät das Gefrierfach enthält.



Hinweis

Die Kinder im Alter von 3 bis 8 Jahren dürfen Kühlgeräte be- und entladen. (Diese Klausel gilt nur für die EU-Region.)

Aufbau Ihres neuen Gerätes

Bevor Sie das Gerät zum ersten Mal verwenden, sollten Sie folgende Tipps lesen.

Belüftung des Gerätes

Um die Leistungsfähigkeit des Kühlsystems zu steigern und Energie zu sparen, ist es notwendig, eine gute Belüftung zur Wärmeverteilung um das Gerät herum zu bewahren. Aus diesem Grund sollte genügend Freiraum um den Kühlschrank herum vorhanden sein.

Vorschlag:

Lassen Sie einen Abstand von mindestens 50mm von der Geräterückseite bis zur Wand, mindestens 100mm von der Geräteoberseite und mindestens 50mm von Geräteseiten bis zur Wand und einen Freiraum vor dem Gerät, um die Türen in einem Winkel von 165° öffnen zu können. Siehe folgende Diagramme. Bitte sehen Sie sich dazu untenstehende Diagramm an.

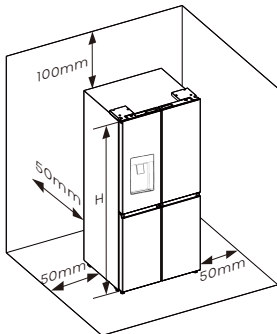

Relevante Informationen (mm)

W	D	H	W1	W2	W3	D1	D2
794	698	1785	790	827	1505	610	1043

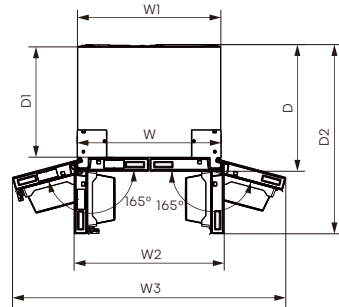

Hinweis

Dieses Gerät funktioniert gut für die Klimaklassen SN bis T. Es funktioniert möglicherweise nicht ordnungsgemäß, wenn es über einen längeren Zeitraum Temperaturen unter- oder oberhalb des angegebenen Bereichs ausgesetzt war.

Klimaklasse	Umgebungstemperatur
SN	+10°C bis +32°C
N	+16°C bis +32°C
ST	+16°C bis +38°C
T	+16°C bis +43°C

Stellen Sie Ihr Gerät an einem trockenen Ort auf und vermeiden Sie hohe Feuchtigkeit. Schützen Sie das Gerät vor direkter Sonneneinstrahlung, Regen oder Frost. Halten Sie das Gerät von Wärmequellen, wie Öfen, Feuer oder Heizkörpern fern.

Aufbau Ihres neuen Gerätes

Ausrichtung des Geräts (sofern erforderlich)

- Für einen ausreichenden Ausgleich und zirkulierende Luft in der unteren hinteren Teil des Gerätes können die unteren Füße angepasst werden. Sie können sie manuell von Hand oder mit einem geeigneten Schraubenschlüssel einstellen. Damit die Türen selbsttätig schließen können, kippen Sie das Oberteil durch Drehen der verstellbaren Füße um etwa 15mm nach hinten.
- Wenn Sie das Gerät bewegen wollen, drehen Sie den Fussteil wieder nach oben, so dass das Gerät frei rollen kann. Installieren Sie das Gerät bei der Verlagerung erneut.

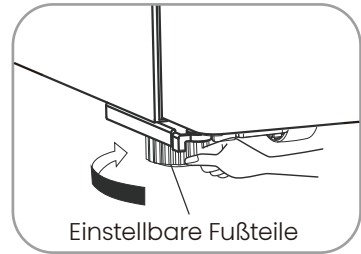

Warnung

- Für die ordnungsgemäße Installation muss dieser Kühlschrank auf einer ebenen Fläche aus hartem Material, das in gleicher Höhe wie der Rest des Fußbodens ist, platziert werden. Diese Oberfläche sollte stark genug sein, um einen voll beladenen Kühlschrank zu unterstützen.
- Die Rollen, die nicht Lenkrollen sind, sollten nur für Vorwärts- oder Rückwärtsbewegung verwendet werden. Seitliches Verschieben des Kühlschranks könnten die Beschädigung an Boden und Rollen verursachen.
- Es wird empfohlen, nach dem Aufstellen des Kühlschranks die beiden Füße so zu justieren, dass sie den Boden berühren.

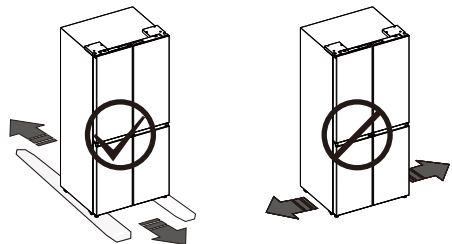
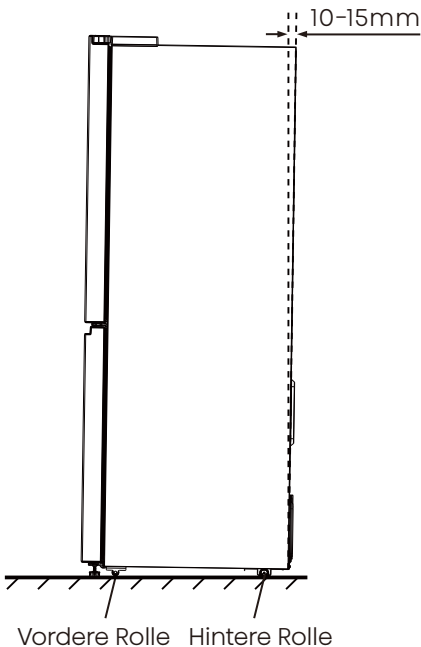



Aufbau Ihres neuen Gerätes

Sollten die Türen Ihrer Wohnung zu schmal sein und der Kühlschrank nicht hindurch passen, entfernen Sie einfach vorübergehend die Kühlschranktüren und -schubladen.

Warnung

- Trennen Sie das Gerät von der Stromversorgung, bevor Sie die Türen desselben entfernen.
- Schließen Sie das Erdungskabel vor dem Betrieb erneut an.
- Ansonsten besteht Lebensgefahr oder die Gefahr eines Stromschlags.

Benötigte Werkzeuge (nicht im Lieferumfang enthalten):

	
Inbus-Schlüssel (5/32", 4mm)	Schraubenschlüssel (5/16", 8mm)
	
Kreuzschlitzschraubendreher	

Demontage der Tür (sofern erforderlich)

1. Entfernen Sie mit dem Kreuzschlitzschraubendreher (+) bei geschlossener Tür die 4 Schrauben, mit denen die obere Abdeckung (1) befestigt ist, und nehmen Sie die Abdeckung dann ab.

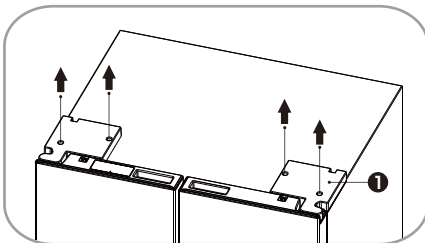

2. Entfernen Sie die an den oberen Scharnieren befestigten Schrauben (2) mit einem Schraubenschlüssel (5/16", 8mm) und die am Scharnier befestigte Bodenschraube (3) mit einem Kreuzschlitzschraubendreher (+). Entfernen Sie oben links und rechts die Türscharniere (4).

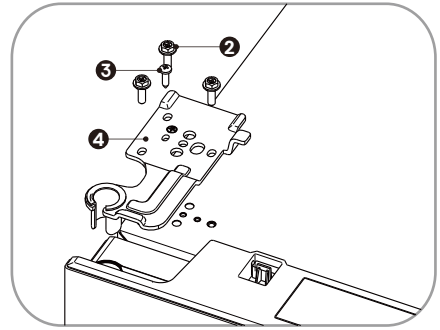

3. Setzen Sie Ihre beiden Hände ein, um die Tür nun um mehr als 90° zu öffnen. Heben Sie die Tür an und nehmen Sie sie ab.

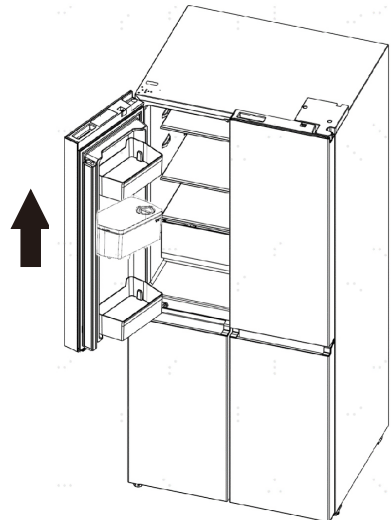

Aufbau Ihres neuen Gerätes

4. Entfernen Sie die an den mittleren Scharnieren befestigten Schrauben (5) mit einem Inbusschlüssel (5/32", 4mm). Entfernen Sie die linken und rechten Türscharniere (6).

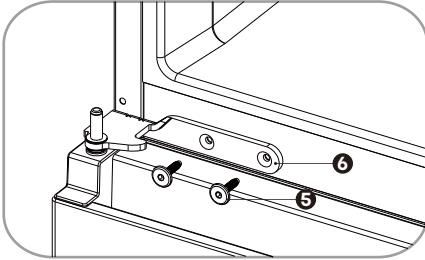

Wiedereinbau der Türen

Um die Tür am Zielstandort des Geräts wieder einzubauen, montieren Sie die Teile in umgekehrter Reihenfolge wieder zusammen.

Beschreibung des Geräts

Geräteansicht

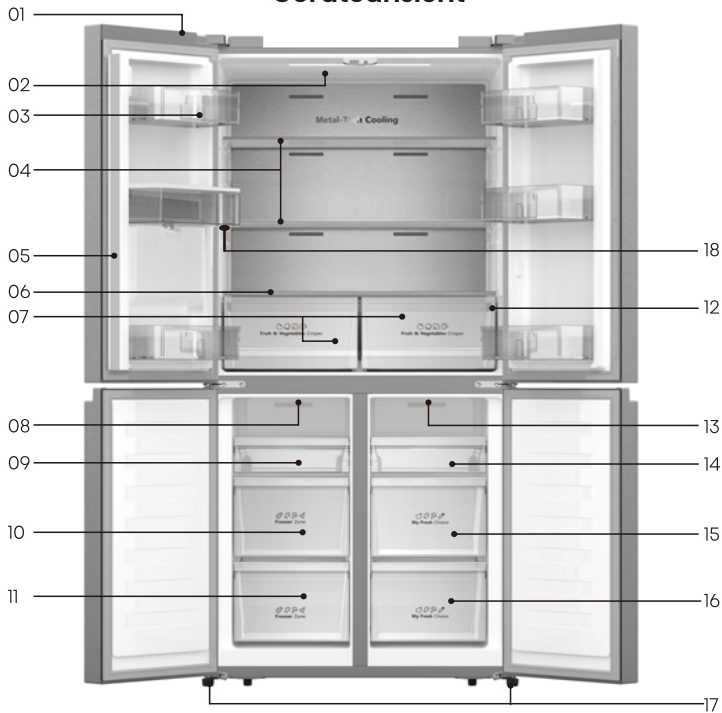

- | | |
|---|--|
| 01. WiFi-Module | 10. Mittleres Gefrierfach |
| 02. Kühlschrank LED-Oberlicht | 11. Unteres Gefrierfach |
| 03. Kühlschrank-Türregale | 12. Bedienfeld |
| 04. Glasablagen | 13. LED-Oberlicht für das umschaltbare Kühlfach (Konvertierfach) |
| 05. Vertikale Schallblende | 14. Wandelbares Fach Behälter |
| 06. Abdeckung des Obst- und Gemüsefachs | 15. Umrüstbare mittlere Fachschublade |
| 07. Obst- & Gemüsefächer | 16. Umrüstbare untere Fachschublade |
| 08. Gefrierzonen-LED-Oberlicht | 17. Fuß für den Niveaueausgleich |
| 09. Gefrierbehälter | 18. Wasserspeicherbox |



Hinweis

Aufgrund der ständigen Weiterentwicklung unserer Produkte kann sich Ihr Kühlschrank geringfügig von dieser Bedienungsanleitung unterscheiden, die Funktionen und der Gebrauch bleiben jedoch gleich.

Um die bestmögliche Energieeffizienz dieses Produkts zu erzielen, platzieren Sie bitte alle Regale und Schublade in ihren vorgesehenen Positionen (siehe Abbildung oben).

Bedienfeld

Benutzen Sie Ihr Haushaltsgerät entsprechend der folgenden Bedienungsanweisungen. Ihr Haushaltsgerät verfügt über die entsprechenden Funktionen und Modi wie die Displayanzeige im unten gezeigten Bild.

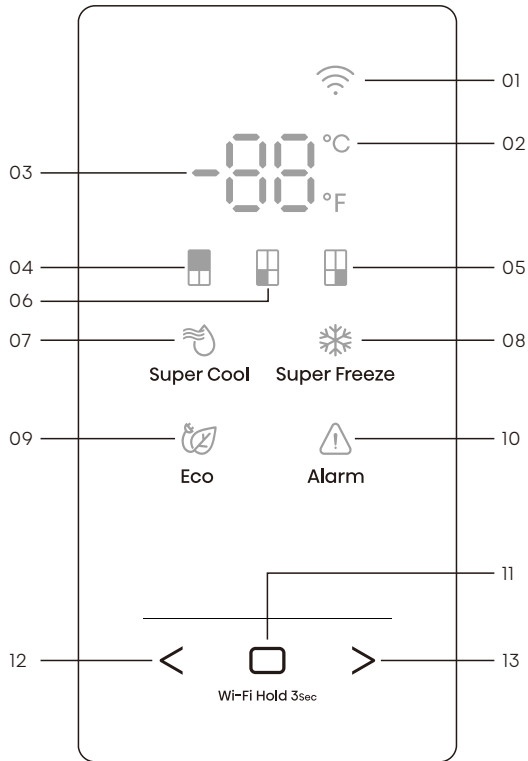

- 01. Wi-Fi-Symbol
- 02. Celsius- und Fahrenheit-Anzeige
- 03. Temperaturbereich
- 04. Kühlschrank-Symbol
- 05. My Fresh Choice-Symbol
- 06. Gefrierschrank-Symbol
- 07. SuperCool-Symbol

- 08. SuperFreeze-Symbol
- 09. Eco-Symbol
- 10. Alarm-Symbol
- 11. Bestätigungssteuerung
- 12. Funktionsauswahl Steuerung: Linke Steuerung
- 13. Funktionsauswahl Steuerung: Rechte Steuerung



Hinweis

- Sobald das Gerät eingeschaltet ist, leuchten alle Symbole auf dem Anzeigefeld 3 Sekunden lang auf und es ertönt ein Signalton.
- Alle Symbole erlöschen, sofern alle Schlüssel unberührt bleiben und alle Türen eine Minute lang geschlossen sind.
- Das Kontrollpaneel wird aufleuchten wenn die Tür geöffnet ist oder Sie eine beliebige Taste drücken.
- Wenn Sie den Kühlschrank auf eine hohe Temperatur einstellen, werden die Lebensmittel schneller verderben. Um die Lebensmittel optimal zu konservieren, empfehlen wir, bei der ersten Inbetriebnahme des Geräts die Temperatur des Kühlschranks auf 4°C (39°F) einzustellen und die Temperatur des Gefrierschranks auf -18°C (0°F) einzustellen die des My Fresh Choice auf -7°C (19°F).

Vorsicht!

- Die Temperatur bezieht sich nur auf die durchschnittliche Temperatur des gesamten Kühlschranks. Die Temperaturen in den einzelnen Fächern können je nach Menge der gelagerten Lebensmittel und dem Standort des Kühlschranks von den auf dem Display angezeigten Werten abweichen. Darüber hinaus ist die tatsächliche Temperatur in einem höheren und einem niedrigeren Raum unterschiedlich.



„Umschalten zwischen Celsius und Fahrenheit“

1. Drücken Sie mehrmals auf „<“ oder „>“, bis die Celsius/Fahrenheit-Anzeige „°C“ oder „°F“ blinkt.
2. Wenn Sie die Bestätigungssteuerung „□“ zum ersten Mal drücken, wird „°C“ oder „°F“ permanent eingeschaltet. Danach wird jedes Mal, wenn Sie die Taste zur Bestätigung der Steuerung „□“ drücken, die Temperatur zwischen °C und °F umgeschaltet, und der Temperatureinstellungswert der entsprechenden Einheit wird im Temperaturbereich angezeigt.



„Temperaturregelung des Kühlschranks“

1. Drücken Sie mehrmals die Taste „<“ oder „>“ bis das Kühlschrank-Symbol „■“ blinkt.
2. Wenn Sie die Bestätigungssteuerung „□“ zum ersten Mal drücken, wird das Kühlschranksymbol „■“ permanent angezeigt. Drücken Sie anschließend mehrmals die Bestätigungssteuerung „□“, um die verfügbaren Temperatureinstellungen zu durchlaufen, von 8°C bis 2°C, wenn Sie den Temperaturtyp auf Celsius eingestellt haben.

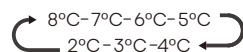

Bedienfeld

Falls Sie die Temperatur auf Fahrenheit eingestellt haben, reicht die Temperatureinstellung von 46°F bis 36°F.



↩ 46°F - 45°F - 44°F - 43°F - 42°F - 41°F
36°F - 37°F - 38°F - 39°F - 40°F ↪

Hinweis: Mit jedem Tastendruck sinkt die Temperatur um ein Grad.



„Temperaturregelung des Gefrierschranks“

1. Drücken Sie mehrmals die Taste „<“ oder „>“ bis das Gefrierfach-Symbol „“ blinkt.

2. Wenn Sie die Bestätigungssteuerung „“ zum ersten Mal drücken, wird das Gefrierschrank-Symbol „“ permanent angezeigt. Drücken Sie anschließend mehrmals die Bestätigungssteuerung „“, um die verfügbaren Temperatureinstellungen zu durchlaufen, von -14°C bis -24°C, wenn Sie den Temperaturtyp auf Celsius eingestellt haben.

↩ -14°C - -15°C - -16°C - -17°C - -18°C - -19°C
-24°C - -23°C - -22°C - -21°C - -20°C ↪

Falls Sie die Temperatur auf Fahrenheit eingestellt haben, reicht die Temperatureinstellung von 7°F bis -11°F.



↩ 7°F - 6°F - 5°F - . . .
-11°F - -10°F - -9°F ↪

Hinweis: Mit jedem Tastendruck sinkt die Temperatur um ein Grad.



„Temperaturregelung des My Fresh Choice“

1. Drücken Sie wiederholt die Taste „<“ oder „>“, bis das My Fresh Choice-Symbol „“ blinkt.

2. Wenn Sie die Taste Bestätigungssteuerung „“ zum ersten Mal drücken, wird das My Fresh Choice-Symbol „“ permanent angezeigt. Drücken Sie anschließend mehrmals die Bestätigungssteuerung „“, um die verfügbaren Temperatureinstellungen zu durchlaufen, von 5°C bis -18°C, wenn Sie den Temperaturtyp auf Celsius eingestellt haben.

↩ 5°C - 4°C - 3°C - 2°C - 1°C - . . .
-18°C - -17°C - -16°C - -15°C - -14°C ↪

Falls Sie die Temperatur auf Fahrenheit eingestellt haben, reicht die Temperatureinstellung von 41°F bis 0°F.

↩ 41°F - 40°F - 39°F - . . .
0°F - 1°F - 2°F - 3°F ↪



Hinweis: Mit jedem Tastendruck sinkt die Temperatur um ein Grad.



„SuperCool“

Die SuperCool Einstellung hilft dabei die im Kühlschrank aufbewahrten Lebensmittel während Zeiten erhöhten Bedarfs auf der eingestellten Temperatur zu halten, bei großen Lebensmittelmengen oder zeitweise warmen Raumtemperaturen. Die SuperCool Einstellung senkt die Temperatur im Kühlschrankfach auf 2°C (36°F) um die Lebensmittel schneller herunterzukühlen.

1. Drücken Sie die Taste „<“ oder „>“ so oft, bis das SuperCool-Symbol „“ blinkt.

2. Drücken Sie die Bestätigungssteuerung „“, um die SuperCool-Funktion ein- oder auszuschalten. Bei aktivierter SuperCool-Funktion leuchtet das Symbol „“.

Bedienfeld

3. Wenn Sie die Kühlschrankschranktemperatur einstellen, schaltet sich die SuperCool-Funktion aus und die Temperatureinstellung kehrt zur vorherigen Einstellung zurück.

Hinweis: Der SuperCool-Modus wird automatisch nach 6 Stunden deaktiviert.



„SuperFreeze“

Die SuperFreeze Einstellung hilft dabei, die im Gefrierfach aufbewahrten Lebensmittel während Zeiten erhöhten Bedarfs auf der eingestellten Temperatur zu halten, bei großen Lebensmittelmengen oder zeitweise warmen Raumtemperaturen. Die SuperFreeze Einstellung senkt die Temperatur im Gefrierfach auf -24°C (-11°F) um Lebensmittel schneller einzufrieren.

1. Drücken Sie die Taste „<“ oder „>“ so oft, bis das SuperFreeze-Symbol „❄“ blinkt.

2. Drücken Sie die Bestätigungssteuerung „“, um die SuperFreeze-Funktion ein- oder auszuschalten. Bei aktivierter SuperFreeze-Funktion leuchtet das Symbol „❄“.

3. Beim Einstellen der Temperatur des Gefrierschranks schaltet sich die SuperFreeze-Funktion aus und die Temperatureinstellung kehrt zur vorherigen Einstellung zurück.

Hinweis: Der SuperFreeze-Modus wird automatisch nach 52 Stunden deaktiviert.



Vorsicht

Stellen Sie bei der Auswahl der SuperFreeze-Funktion sicher, dass sich keine Flaschen- oder Dosengetränke (vor allem kohlenensäurehaltige Getränke) im Gefrierfach befinden. Flaschen und Dosen können explodieren.



„Eco“

Mit der Eco-Funktion arbeitet der Kühlschrank in einem Energiesparmodus, der während Ihrer Abwesenheit nützlich ist, um den Energieverbrauch zu reduzieren.

1. Drücken Sie die Taste „<“ oder „>“ so oft, bis das Eco-Symbol „“ blinkt.

2. Drücken Sie die Bestätigungssteuerung „“, um die Eco-Funktion ein- oder auszuschalten. Bei aktivierter Eco-Funktion leuchtet das Symbol „“.

3. Beim Einstellen der Temperatur des Kühlschranks oder des Gefrierschranks schaltet sich die Eco-Funktion aus und die Temperatureinstellung kehrt zur vorherigen Einstellung zurück.



Hinweis: Bei aktivierter Eco-Funktion wird die Temperatur des Kühlschranks automatisch auf 6°C (43°F) und die Temperatur des Gefrierschranks automatisch auf -17°C (1°F) umgeschaltet.

Bedienfeld



„Alarm Offene Tür“

Falls die Kühlschranktür länger als 2 Minuten offen steht, zeigt das Bedienfeld „dr“, das Symbol „“ beginnt zu blinken und der Summer ertönt 3 mal pro Minute für die Dauer von 8 Minuten.

Wenn Sie während des Türalarms gleichzeitig die Tasten „“ und „>“ für drei Sekunden gedrückt halten, leuchtet die Taste „“ auf und der Buzzer-Alarm endet. Beim Schließen der erlischt das Symbol „“ und der Buzzer-Ton stoppt.

„Demomodus“

Der Demomodus ist für die Anzeige im Geschäft gedacht und verhindert, dass der Kühlschrank Kühlluft erzeugt. In diesem Modus scheint der Kühlschrank zu funktionieren, aber er erzeugt keine kühle Luft.

Falls Sie den Demomodus aufrufen, zeigt der Temperaturbereich „“. Zum Deaktivieren des Demomodus halten Sie die Tasten „<“ und „>“ gleichzeitig für 5 Sekunden gedrückt und der Buzzer gibt einen langen Ton von sich.

Hinweis: Der Demomodus bleibt eingeschaltet, auch wenn der Kühlschrank ausgeschaltet wird. Falls die Verbraucher versehentlich in diesen Modus gelangen, sollten Sie ihn so schnell wie möglich verlassen, da der Kühlschrank in diesem Modus nicht kühlt, was zum Verderben der Lebensmittel führt.

WLAN-Verbindung für Ihren Kühlschrank

ConnectLife App

ConnectLife ist eine Smart-Home-App, mit der Sie per Smartphone oder Tablet mit Ihren intelligenten Geräten kommunizieren können.

Installation

1. Öffnen Sie den Apple App Store (iOS) oder den Google Play Store (Android) auf Ihrem Smartphone.

2. Suchen Sie die App „ConnectLife“. Sie sehen eine Anwendung mit dem folgenden Symbol:



3. Laden Sie die ConnectLife-App von ConnectLife, LLC herunter und installieren Sie sie.

Alternativ können Sie auch den folgenden QR-Code mit Ihrem Smartphone oder Tablet scannen, um die ConnectLife-App zu finden:



• Hinweis:

Die Entfernung zwischen Ihrem Gerät und dem WLAN-Router kann die Leistung beeinträchtigen. Wenn sie zu weit voneinander entfernt sind, kann das Koppeln Ihres Geräts fehlschlagen oder länger dauern.



- Die Appliance unterstützt nur 2,4-GHz-WLAN-Netzwerke. Die SSID des WLAN-Netzwerks muss sichtbar sein.
- Die umgebende Funk-Umgebung (andere angeschlossene Geräte) kann die Leistung Ihres Netzwerks beeinträchtigen.
- Die WLAN-Verbindung Ihres Geräts kann aufgrund externer Faktoren wie Ihrer Heimnetzwerkumgebung oder Ihres Internetanbieters unterbrochen werden.

Das Anschließen Ihres Kühlschranks

Nachdem Sie die ConnectLife-App installiert haben, melden Sie sich an oder erstellen Sie ein Konto und folgen Sie diesen Schritten:

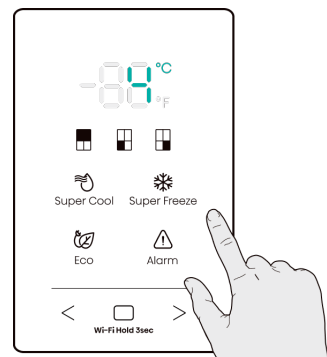
1. Drücken Sie zur Aktivierung des Geräts eine beliebige Taste auf seinem Bedienfeld. Sie erkennen die Bereitschaft des Geräts, wenn das Bedienfeld aufleuchtet.



2. Halten Sie die Taste „“ für 3 Sekunden gedrückt, bis Sie einen Piepton hören und die Leuchte „“ blinkt.

WLAN-Verbindung für Ihren Kühlschrank

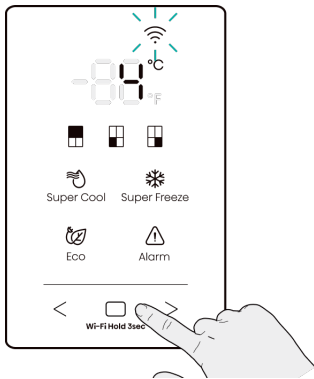

- Um Ihre Netzwerkeinstellungen auf die Werkseinstellungen zurückzusetzen, drücken und halten Sie die Taste „  “ für 6 Sekunden, sobald das Gerät zurückgesetzt wurde.
- Nach dem Zurücksetzen geht das Gerät automatisch in den Kopplungsmodus über.
- Ein dauerhaftes WLAN-Licht zeigt an, dass das Gerät erfolgreich mit dem Heimnetzwerk verbunden ist.

3. Vergewissern Sie sich, dass auf Ihrem Telefon Bluetooth aktiviert ist, und öffnen Sie die ConnectLife-App. Achten Sie auf das Pop-up-Fenster mit der Anzeige, dass ein neues Gerät gefunden wurde. Tippen Sie auf die Schaltfläche im Pop-up-Fenster und folgen Sie den Anweisungen, um fortzufahren.

4. Wenn kein Pop-up erscheint, tippen Sie in der App auf die Schaltfläche „Gerät hinzufügen“ oder „+“.

5. Suchen Sie „Refridgerator“ (Kühlschrank) in der Geräteliste und wählen Sie das Gerät aus.

6. Folgen Sie den Anweisungen in der App, um Ihren Kühlschrank zu verbinden. Direkt nach der Einrichtung wird Ihr Kühlschrank auf Ihrem Startbildschirm angezeigt.

Hinweis:

- Das Gerät bleibt maximal 5 Minuten lang im Kopplungsmodus.

Ihr Gerät verwenden

In diesem Abschnitt erfahren Sie, wie die meisten nützlichen Funktionen nutzen. Wir empfehlen Ihnen, diese aufmerksam zu lesen, bevor Sie das Gerät benutzen.

Türregal

- Es ist eignet für die Aufbewahrung von Dosenflüssigkeit, Flaschengetränken und verpackte Lebensmittel, usw. Stellen Sie nicht zu viele schwere Sachen auf die Regale.

Regal im Kühlraum

- Im Kühlraum befinden sich Ablagen, die zum Reinigen herausgenommen werden können.

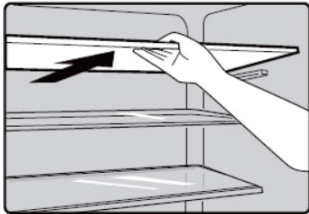

Frischefach im Kühlraum

- Das Gemüsefach ist für die Lagerung der Früchte und Gemüse verwendet.
- Ziehen Sie das Gemüsefach gerade heraus, kippen Sie es dann hoch. So können Sie das Gemüse herausnehmen.
- Sie können dann in der entgegengesetzten Reihenfolge das Gemüsefach korrekt positionieren.

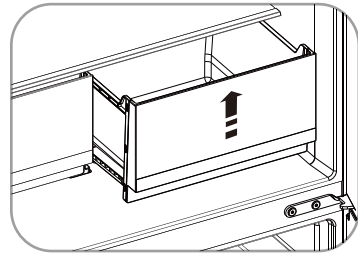
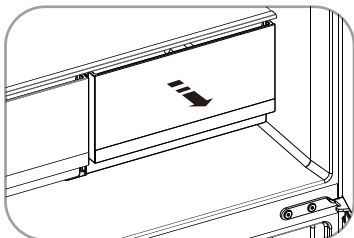

Schublade im Gefrier-/Konvertierfach

- Das Gefrierfach dient der Aufbewahrung von Lebensmitteln, die eingefroren werden müssen, z.B. Fleisch oder Eis.
- Das Konvertierfach kann zur Aufbewahrung einer Vielzahl von Lebensmitteln je nach Bedarf auf eine positive oder negative Temperatur eingestellt werden.
- Das Verfahren zum Herausnehmen der Schubladen entspricht dem für das Gemüsefach.



Vorsicht

Schließen Sie niemals die Tür, wenn die Schubladen oder die Montagehalterung ausgefahren sind. Das kann die Einheit beschädigen. Stellen Sie sicher, dass die Getränkeflaschen nicht länger als nötig im Gefrierschrank verbleiben, da sie durch einfrierende Flüssigkeit zum Brechen der Flasche führen können.

Wasserspender

Der Wasserspender, der sich an der Kühlschranktür befindet, ist zum Speichern von Trinkwasser verwendet. Diese Funktion liefert problemlos gekühltes Wasser, ohne den Kühlschrank öffnen zu müssen. Sie sollten die folgenden Tipps zur Kenntnis nehmen.

• Vor der Verwendung

Reinigen Sie bitte die Komponenten des Wasserspenders, bevor Sie das Gerät zum ersten Mal benutzen.

1. Halten Sie die beiden Seiten des Wassertanks fest, dann ziehen Sie den Wassertank durch Schütteln auf und ab hoch.
2. Schrauben Sie den Kopf ab, reinigen Sie ihn und den inneren Bereich des Wassertanks (einschließlich des großen und kleinen Deckels).
3. Trocknen Sie das Teil natürlich oder mit einem Trockner.

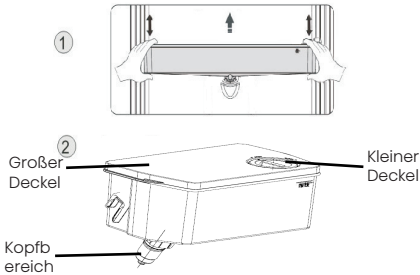

• Montage

Nach der Reinigung bauen Sie bitte die Komponenten in der umgekehrten Reihenfolge zusammen und bringen diese wie folgt an der Tür an.

1. Setzen Sie den Kopf in das Loch ein an der Tür an.
2. Passen Sie den Wassertank entlang der Führungsschiene an der Tür an.
3. Drücken Sie auf die beiden Seiten des Wassertanks nach unten.
4. Wenn Sie ein Klickgeräusch hören, bedeutet dies, dass die Installation abgeschlossen ist.

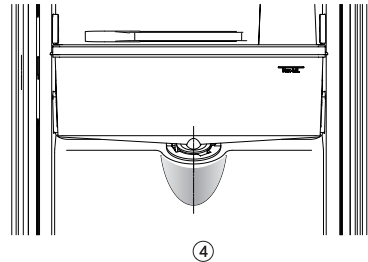
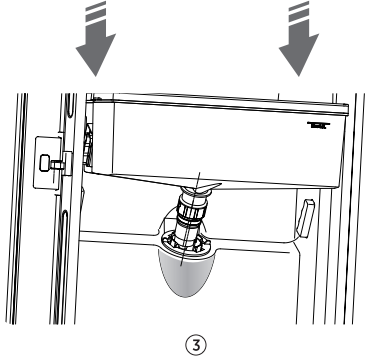
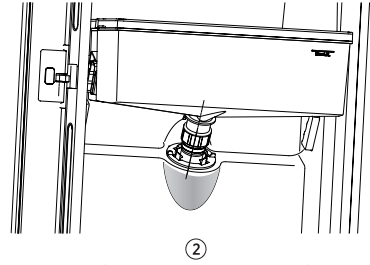
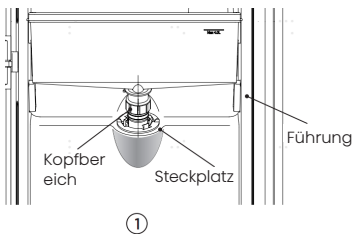

• Wasser füllen

Bevor Sie das Trinkwasser in den Wassertank füllen, stellen Sie sicher, dass der Wassertank ruhig und in der korrekten Position ist.

Vorsicht!

Füllen Sie mit Wasser bis zu 4L (vorgeschlagen), und nicht über das Niveau. Andernfalls könnte es bei geschlossenem Deckel zum Überlaufen kommen. Wir empfehlen Ihnen, das Wasser auf folgende Weise zu füllen.

Drehen Sie den kleinen Deckel auf und füllen Sie Wasser aus dem Einlass des großen Deckels ein. Bitte vergessen Sie nicht, den kleinen Deckel wieder in seine ursprüngliche Position zu drehen, nachdem Sie das Wasser eingefüllt haben.

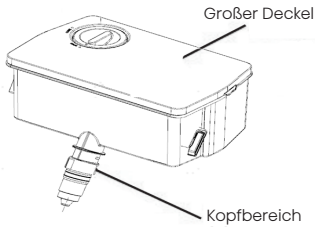
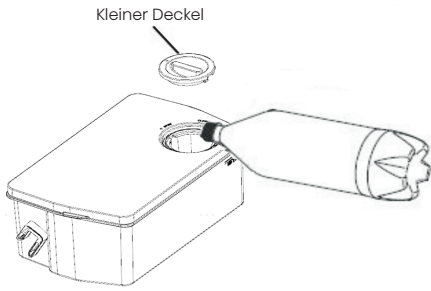

Warnung!

- Beim Wasserfüllen berühren Sie keine anderen Teile des Gerätes. Dies kann die Wasserleckage verursachen.
- Andere Getränke (Milch, Saft, kohlenensäurehaltige Getränke, usw.) dürfen nur mit Trinkwasser gefüllt werden, im Besonderen die Getränke mit Partikeln (diese können zu Funktionsstörungen führen).
- Heißes Wasser darf nicht in den Wassertank gefüllt werden.

• Wasser erhalten

Sie sollten die richtigen Tassen verwenden, um Wasser unter dem Wasserspender zu erhalten.

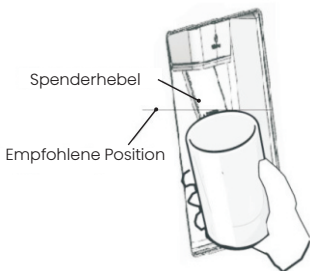

Warnung!

- Schieben Sie den Wasserspenderhebel nicht ohne den darunter liegenden Becher, da dies zu einer Verschüttung von Wasser führen könnte.
- Zwecks Vermeidung eines Austritts von Kaltluft aus dem Schrank, müssen Sie die Komponenten des Wasserspenders (im Besonderen die Box des Wasserspeichers und den Kopf) auch dann montiert lassen, wenn der Wasserspender nicht verwendet wurde.

• Reinigung

1. Stellen Sie den Wassertank vorsichtig vor die Tür und waschen Sie dann diesen, den Deckel und den Kopf leicht im Wasser.
2. Nachdem Sie das Gerät erfolgreich gereinigt haben, sollten Sie es durch natürliche Trocknung oder mit dem Trockner trocknen.
3. Falls Sie den Wasserspender mehrmals genutzt haben, kann das Wasser vom Aufnahmetank auf den Boden tröpfeln. Dies macht den Boden nass. In diesem Falle müssen Sie den Tank regelmäßig mit einem trockenen Handtuch reinigen, bevor er überläuft.

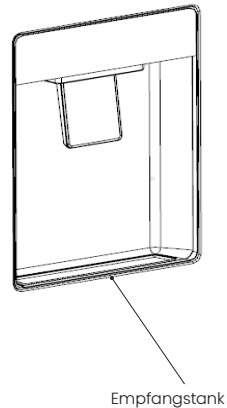

Reinigung und Pflege

- Aus hygienischen Gründen sollte das Gerät (einschließlich Zubehörteile für Exterieur und Interieur) mindestens alle zwei Monate regelmäßig gereinigt werden).

Warnung

- Während der Reinigung darf das Gerät nicht mit den Hauptschaltern verbunden sein.
- Stromschlaggefahr! Schalten Sie das Gerät vor der Reinigung ab und ziehen Sie den Netzstecker aus der Steckdose.

Außenreinigung

Sie sollten Ihr Gerät regelmäßig reinigen, um ein gutes Aussehen zu erhalten.

- Reinigen Sie die Digitalanzeige und das Bedienfeld mit einem sauberen, weichen Tuch.
- Spritzen Sie kein Wasser direkt auf die Oberfläche des Geräts, sondern auf das Reinigungstuch. Dies kann eine gleichmäßige Verteilung der Feuchtigkeit auf der Oberfläche gewährleisten helfen.
- Reinigen Sie die Türen, Griffe und Gehäuseoberflächen mit einem milden Reinigungsmittel und dann trocknen Sie sie mit einem weichen Tuch.

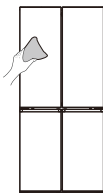

Warnung

- Verwenden Sie keine scharfen Gegenstände, um ein Verkratzen der Oberfläche zu vermeiden.
- Verwenden Sie keine Verdüner, Autowaschmittel, Clorox, ätherisches Öl, Scheuermittel oder organischen Lösungsmittel wie Benzol zur Reinigung. Diese könnten die Oberfläche des Gerätes beschädigen und einen Brand verursachen.

Innenreinigung

- Sie sollten den Innenraum des Gerätes regelmäßig reinigen. Bei geringeren Nahrungsmittelvorräten ist es leichter zu reinigen. Sie können die Einschübe und Fächer zur gründlicheren Reinigung entfernen.
- Wischen Sie das Innere des Gefrierschranks mit einer schwachen Lösung aus Soda-Bicarbonat ab und spülen Sie es dann mit einem ausgewaschenen Schwamm oder Tuch mit warmem Wasser ab. Vor dem Austauschen der Regale und Körbe wischen Sie sie vollständig trocken.
- Trocknen Sie alle Oberflächen und abnehmbaren Teile gründlich, bevor Sie sie wieder einsetzen.

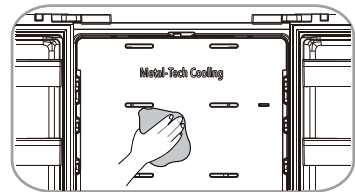

Reinigung und Pflege

- Obwohl dieses Gerät automatisch abtauen kann, könnte eine Frostschrift auf der Innenwände des Gefrierfachs auftreten, wenn die Tür des Gefrierfachs häufig geöffnet oder zu lang offen gehalten ist.
- Wenn die Frostschrift zu dick ist, gehen Sie bei geringern Nahrungsmittelvorräten wie folgt vor:
 1. Entfernen Sie die bestehenden Lebensmittel und Zubehör Körbe, trennen Sie das Gerät vom Stromnetz und lassen die Türen offen. Lüften Sie den Raum gründlich, um das Auftauen zu beschleunigen.
 2. Beim Abschliessen des Abtauens reinigen Sie Ihr Gefrierfach wie oben beschrieben.



Warnung

- Verwenden Sie keine spitzen Gegenstände, um Frost aus dem Kühlfach zu entfernen.
- Erst nachdem der Innenraum vollständig trocken ist, sollte das Gerät wieder eingeschaltet und an die Netzsteckdose angeschlossen werden.

Türdichtungen reinigen

- Achten Sie darauf, die Türdichtungen sauber zu halten. Klebrige Lebensmittel und Getränke könnten zum Festkleben der Dichtungen am Schrank und zum Reißen bei der Türöffnung führen. Waschen Sie die Dichtung mit mildem Reinigungsmittel und warmem Wasser ab. Nach der Reinigung sie gründlich abspülen und trocknen.

Austauschen des LED-Lichts

- Folgen Sie den folgenden Schritte, um das LED-Licht auszutauschen:
 1. Ziehen Sie den Stecker aus der Steckdose.
 2. Führen Sie einen kleinen Schraubendreher in den Spalt an beiden Enden der Lampenabdeckung ein und heben Sie ein Ende der Abdeckung an.
 3. Bewegen Sie die Einführposition des Schraubendrehers zum anderen Ende und hebeln Sie die Lampenabdeckung nach und nach vorsichtig ab, bis sich die Abdeckung löst.
 4. Drücken Sie mit einem dünnen Schraubendreher auf den elastischen Schnappverschluss der Beleuchtungsbox und ziehen Sie an einem Ende des elastischen Schnappers der LED-Leuchte, bis sich die LED-Leuchte löst. Ziehen Sie dann die Anschlussklemme der LED-Leuchte heraus.
 5. Setzen Sie eine neue LED-Lampe ein und bringen Sie dann die Lampenabdeckung korrekt wieder an.

Hinweis:

- Dieses Produkt enthält eine Lichtquelle der Energieeffizienzklasse G.



Warnung

- Die LED-Leuchte sollte von einem Fachmann ausgetauscht werden. Wenn das LED-Licht beschädigt ist, wenden Sie sich an den Kundendienst.

Hilfreiche Tipps und Tricks

Energiespartipps

Wir empfehlen, die Tipps zum Energiesparen zu befolgen.

- Vermeiden Sie es, die Tür längere Zeit offen zu halten, um Energie zu sparen.
- Stellen Sie sicher, dass das Gerät entfernt von Wärmequellen ist (Direkte Sonneneinstrahlung, Elektrobackofen oder Herd usw.).
- Stellen Sie die Temperatur nicht kälter als nötig ein.
- Lagern Sie keine warmen Speisen oder dampfende Flüssigkeit im Gerät. Stellen Sie das Gerät in einem gut belüfteten und trocknen Raum. Bitte lesen Sie das Kapitel über die Installation Ihres neuen Geräts.
- Die Beschreibung des Gerätediagramms zeigt die richtige Kombination der Schubladen, Frischebox und Einschübe, verändern Sie nicht die Kombination da sie entworfen wurde, um die beste Energieeffizienz zu haben.

Tipps für das Kühlen von frischen Lebensmitteln

- Lagern Sie keine warmen Speisen direkt im Kühlschrank oder Gefrierschrank. Die erhöhte Innentemperatur wird dazu führen, dass der Kompressor härter laufen muss und mehr Energie verbraucht wird.
- Bedecken Sie Lebensmittel oder wickeln Sie sie ein insbesondere wenn Sie stark riechen.
- Platzieren Sie die Lebensmittel so, dass Luft rundherum frei zirkulieren kann.

Tipps zur Kühlung von Tiefkühlkost

- Darauf achten, dass die eingefrorenen Lebensmittel vom entsprechenden Einzelhändler gelagert wurden.
- Die Lebensmittel, wenn sie einmal aufgetaut sind, nicht wieder einfrieren, denn dann verderben sie schnell.
- Lagern Sie die Lebensmittel nicht länger als der Hersteller empfiehlt.

Tipps für Kühlung

- Fleisch (alle Sorten): Wickeln Sie es in Plastiktüten und stellen Sie es auf die Glasablage über dem Gemüsefach. Befolgen Sie immer die von den Herstellern vorgeschlagenen Lagerzeiten und Haltbarkeitsdaten.
- Gekochte Lebensmittel, kalte Speisen usw.: Sie sollten bedeckt sein und können auf jedem Regal platziert werden.
- Obst und Gemüse: Sie sollten in der dafür vorgesehenen Schublade aufbewahrt werden.
- Butter und Käse: Sie sollten in luftdichter Folie oder Kunststoffolie verpackt werden.
- Milchflaschen: Sie sollten einen Deckel haben und im Türfach gelagert werden.

Tipps für das Einfrieren

- Bei erster Inbetriebnahme oder nach einer langen Einsatzpause lassen Sie das Gerät mindestens zwei Stunden auf höheren Temperaturen laufen, bevor Sie die Lebensmittel in das Fach legen.

Hilfreiche Tipps und Tricks

- Verpacken Sie die Lebensmittel in kleine Portionen, damit sie schnell und vollständig aufgetaut werden können und nur die Menge aufgetaut wird, die auch benötigt wird.
- Wickeln Sie das Essen in luftdichter Aluminium- oder Plastikfolie.
- Vermeiden Sie, dass aufgetaute Lebensmittel die bereits eingefrorenen berühren, um ein teilweises Auftauen zu vermeiden.
- Wir empfehlen Ihnen, die Gefrierpackungen entsprechend mit einem Datum zu kennzeichnen, damit Sie über das Datum des Einfrierens informiert sind.

Ausschalten Ihres Gerätes

Wenn das Gerät für einen längeren Zeitraum auszuschalten braucht, sollten die folgenden Schritte durchgeführt werden, um die Schimmelbildung auf dem Gerät zu verhindern.

- 1.** Entfernen Sie alle Lebensmittel.
- 2.** Entfernen Sie den Netzstecker aus der Steckdose.
- 3.** Säubern und trocknen Sie das Innere gründlich.
- 4.** Stellen Sie sicher, dass alle Türen wenig geöffnet sind, um eine Luftzirkulation zu ermöglichen.

Fehlerbehebung

Wenn Sie ein Problem mit Ihrem Gerät haben oder befürchten, dass das Gerät nicht richtig funktioniert, können Sie einige einfache Überprüfungen durchführen, bevor Sie den Kundendienst anrufen. Sie können einige einfache Prüfungen gemäß diesem Abschnitt durchführen, bevor Sie den Kundendienst anfordern.



Warnung

1. Versuchen Sie nicht, das Gerät selbst zu reparieren. Falls das Problem

weiterhin besteht, nachdem Sie die unten genannten Prüfungen durchgeführt haben, wenden Sie sich an einen qualifizierten Elektriker, einen autorisierten Servicetechniker oder an das Geschäft, in dem Sie das Produkt gekauft haben.

2. Nachfolgend finden Sie einen Warnhinweis zum Einklemmen von Kindern.



Gefahr

Einklemmgefahr für Kinder. Bevor Sie Ihren alten Kühlschrank oder Gefrierschrank entsorgen:

- Entfernen Sie die Türen.
- Entfernen Sie nicht die Böden damit Kinder nicht ohne Weiteres hineinklettern können.

Problem	Mögliche Ursache & Lösung
Das Gerät funktioniert nicht richtig	Überprüfen Sie, ob das Netzkabel richtig in die Steckdose eingesteckt ist.
	Prüfen Sie die Sicherung oder Schaltung Ihrer Stromversorgung und tauschen Sie sie gegebenenfalls aus.
	Es ist normal, dass der Gefrierschrank während dem automatischen Abtauen oder für eine kurze Zeit nach Einschalten des Gerätes nicht funktioniert, um den Kompressor zu schützen.
Gerüche aus den Fächern	Der Innenraum muss gereinigt werden.
	Einige Lebensmittel, Behälter oder die Verpackung verursachen die Gerüche.

Fehlerbehebung

Problem	Mögliche Ursache & Lösung
Geräusche aus dem Gerät	<p>Die Geräusche unten sind ganz normal:</p> <ul style="list-style-type: none"> • Laufgeräusche aus dem Kompressor. • Die Luftbewegung führt zu Lärm vom kleinen Motor des Ventilators im Kühlfach oder in anderen Fächern. • Gurgelnde Geräusche ähnlich wie kochendes Wasser. Knallgeräusche während des automatischen Abtauen. • Klickendes Geräusch vor dem Start des Kompressors. • Es sind klickende Geräusche zu hören, wenn Sie Wasser zapfen. • Der Motor macht Geräusche, wenn Sie Eis entnehmen. Andere ungewöhnliche Geräusche aufgrund der Gründe unten sollten überprüft und Maßnahme ergriffen werden: • Der Schrank nicht nivelliert. • Die Rückseite des Gerätes berührt die Wand. • Flaschen oder Behälter sind gefallen oder rollen.
Der Motor läuft kontinuierlich	<p>Es ist normal, das Geräusch des Motors häufig zu hören. In folgenden Umständen muss es mehr laufen:</p> <ul style="list-style-type: none"> • Die Temperatureinstellung ist kälter als nötig eingestellt. • Große Menge von warmen Speisen ist vor kurzem im Gerät gespeichert. • Die Temperatur außerhalb des Gerätes ist zu hoch. • Die Türen sind zu lange oder zu oft offen gehalten. • Nach der Installation des Gerätes oder es wurde für eine lange Zeit ausgeschaltet.
Reifschicht im Fach	<p>Überprüfen Sie, dass die Luftauslässe nicht durch die Lebensmittel blockiert sind, und stellen Sie sicher, dass die Lebensmittel innerhalb des Gerätes so angebracht ist, dass eine ausreichende Belüftung ermöglicht ist. Stellen Sie sicher, dass die Tür ganz geschlossen werden kann. Um die Frost zu entfernen, beziehen sich auf bitte das Kapitel Reinigung und Pflege.</p>
Die Temperatur im Inneren ist zu warm	<p>Möglicherweise haben Sie die Türen zu lange offen stehen lassen oder zu häufig geöffnet;</p> <ul style="list-style-type: none"> • Oder die Türen werden von einem Hindernis offen gehalten; • Oder der Standort des Geräts lässt an den Seiten, an der Rückseite und an der Oberseite nicht genügend Freiraum.

Fehlerbehebung

Problem	Mögliche Ursache & Lösung
Die Temperatur im Inneren ist zu kalt	Erhöhen Sie die Temperatur entsprechend dem Kapitel „Bedienfeld“.
Die Türen lassen sich nicht leicht schließen	Überprüfen Sie, ob die Oberseite des Kühlschranks nach hinten um 0,1"-0,2" (2,5-5mm) geneigt ist, um die Türen sich selbst schließen zu lassen, oder ob etwas im Inneren das Schließen der Türen verhindert.
Das Wasser tropft auf den Boden	<p>Die Wasserwanne (am hinteren Gehäuseboden) ist eventuell nicht korrekt nivelliert, oder der Ablassstutzen unterhalb des Kompressordepots ist zum Einleiten von Wasser in diese Wanne nicht korrekt positioniert, oder der Ablassstutzen ist blockiert, oder das Wasser wurde nicht vollständig in den Anschluss eingeleitet.</p> <ul style="list-style-type: none"> • Eventuell müssen Sie den Kühlschrank von der Wand abrücken, um die Wanne, den Ausguss und den Anschluss zu überprüfen. • Überprüfen Sie, ob der Kühlschrank lang ausgeschaltet war. Die könnte dazu führen, dass das Eis im Eimer zu Wasser schmilzt und auf den Boden rinnt.
Das Licht funktioniert nicht	<ul style="list-style-type: none"> • Das LED-Licht könnte beschädigt sein. Weitere Informationen zum Austausch der LED-Lichter finden Sie im Kapitel über Reinigung und Pflege. • Das Kontrollsystem hat die Beleuchtung ausgeschaltet, weil die Tür zu lange geöffnet war. Schließen Sie die Tür und öffnen Sie sie erneut, um die Beleuchtung wieder zu aktivieren.
Im Kühlschrank hört man Wasser sprudeln	<ul style="list-style-type: none"> • Dies ist normal. Das Blubbern kommt vom Kältemittel des Kühlschranks, welches durch den Kühlschrank strömt.

Fehlerbehebung

Problem	Mögliche Ursache & Lösung
Das Gerät kann nicht mit dem WLAN-Netzwerk verbunden werden	<ul style="list-style-type: none">• Wurde das Passwort für das WLAN-Heimnetzwerk korrekt eingegeben? Vergewissern Sie sich, dass das Passwort korrekt ist, und stellen Sie die Verbindung erneut her.• Liegt die Frequenz des WLAN-Routers zu Hause bei 2,4GHz? Das Gerät unterstützt nur die 2,4GHz-Funkfrequenz. Richten Sie eine spezielle 2,4-GHz-WLAN-SSID ein und verbinden Sie das Gerät damit.• Besteht zwischen Router und Gerät eine zu große Distanz, und somit ein minderwertiges Netzwerk, kann es zu einem schwachen Signal und Problemen beim Verbindungsaufbau kommen. Ziehen Sie in Erwägung, entweder den Router näher an das Gerät zu stellen oder einen WLAN Range Extender zu installieren.

Entsorgung des Gerätes

Dieses Gerät darf nicht mit dem normalen Hausmüll entsorgt werden.

Verpackungsmaterialien

Die Verpackungsmaterialien mit dem Recycling-Symbol sind recycelbar. Entsorgen Sie die Verpackung in dem dafür vorgesehenen Sammelcontainern.

Vor der Geräteentsorgung

1. Stecken Sie den Hauptstromschalter aus der Steckdose.
2. Trennen Sie das Netzkabel ab und entsorgen Sie es mit dem Netzstecker.



Warnung

Die Kühlschränke enthalten Kältemittel und Gase in der Isolierung. Die Kältemittel und Gase müssen fachgerecht entsorgt werden, da sie zu Augenverletzungen oder Entzündung führen können. Stellen Sie sicher, dass der Schlauch des Kühlkreislaufs vor der ordnungsgemäßen Entsorgung nicht beschädigt ist.

Richtige Entsorgung dieses Produkts	
	<p>Diese Markierung zeigt an, dass dieses Produkt in der EU nicht zusammen mit anderen Hausabfällen entsorgt werden sollte. Um mögliche Umwelt- und Gesundheitsschäden aus unkontrollierter Abfallentsorgung zu vermeiden, recyceln Sie es verantwortungsbewusst, um die nachhaltige Wiederverwendung von Rohstoffen zu fördern. Verwenden Sie bitte die entsprechenden Rückgabe- und Sammelsysteme zur Rückgabe Ihres gebrauchten Gerätes oder wenden Sie sich an den Händler, bei dem Sie das Produkt gekauft haben. Sie können dieses Produkt auf umweltfreundliche Weise recyceln.</p>

Verwendungsvorschlag für das Gerät

Beachten Sie die folgenden Anweisungen, um eine Kontamination von Lebensmitteln zu vermeiden

- Wenn Sie die Tür längere Zeit geöffnet halten, kann dies zu einer erheblichen Temperaturerhöhung in den Kammern des Geräts führen.
- Reinigen Sie regelmäßig Oberflächen, die mit Lebensmitteln und zugänglichen Ablaufsystemen in Kontakt kommen können.
- Sie rohes Fleisch und Fisch in geeigneten Behältern im Kühlschrank auf, damit es nicht mit anderen Lebensmitteln in Berührung kommt oder darauf tropft.
- Zwei-Sterne-Tiefkühlfächer eignen sich für die Lagerung von Tiefkühlkost, die Lagerung oder Herstellung von Eiscreme und die Herstellung von Eiswürfeln.
- Ein-, Zwei- und Drei-Sterne-Abteile sind nicht zum Einfrieren frischer Lebensmittel geeignet.

Reihenfolge	Fächer Typ	Zielaufbewahrungstemp.[°C]	Geeignete Lebensmittel
1	Kühlschrank	+2~+8	Eier, Fertiggerichte, abgepackte Lebensmittel, Obst und Gemüse, Milchprodukte, Kuchen, Getränke und andere Lebensmittel sind nicht zum Einfrieren geeignet.
2	(***)*- Gefrierschrank	≤-18	Meeresfrüchte (Fisch, Garnelen, Schalentiere), Süßwasserprodukte und Fleischprodukte (empfohlen für 3 Monate, je länger die Lagerzeit, desto schlechter der Geschmack und die Nährstoffe), geeignet für gefrorene frische Lebensmittel.
3	***- Gefrierschrank	≤-18	Meeresfrüchte (Fisch, Garnelen, Schalentiere), Süßwasserprodukte und Fleischprodukte (empfohlen für 3 Monate, je länger die Lagerzeit, desto schlechter der Geschmack und die Nährstoffe), nicht geeignet für gefrorene frische Lebensmittel.
4	Wein	+5~+20	Rotwein, Weißwein, Sekt usw.

Verwendungsvorschlag für das Gerät

Reihenfolge	Fächer Typ	Zielaufbewahrungstemp.[°C]	Geeignete Lebensmittel
5	**- Gefrierschrank	≤-12	Meeresfrüchte (Fisch, Garnelen, Schalentiere), Süßwasser-Wasserprodukte und Fleischprodukte (empfohlen für 2 Monate, je länger die Lagerzeit, desto schlechter der Geschmack und die Ernährung) sind nicht als gefrorene frische Lebensmittel geeignet.
6	*-Gefrierschrank	≤-6	Meeresfrüchte (Fisch, Garnelen, Schalentiere), Süßwasserprodukte und Fleischprodukte (empfohlen für 1 Monat, je länger die Lagerzeit, desto schlechter der Geschmack und die Nährstoffe), nicht geeignet für gefrorene frische Lebensmittel.
7	0-Sterne	-6~0	Frisches Schweinefleisch, Rindfleisch, Fisch, Hühnerfleisch, einige abgepackte verarbeitete Lebensmittel usw. (empfohlen, am selben Tag zu essen, vorzugsweise nicht mehr als 3 Tage). Teilweise eingekapselte verarbeitete Lebensmittel (nicht einfrierfähige Lebensmittel).
8	Kühle	-2~+3	Frisches / gefrorenes Schweinefleisch, Rindfleisch, Hühnchen, Süßwasserprodukte usw. (7 Tage unter 0°C und über 0°C werden für den Verzehr an diesem Tag empfohlen, vorzugsweise nicht mehr als 2 Tage). Meeresfrüchte (weniger als 0°C für 15 Tage, es wird nicht empfohlen, bei über 0°C zu lagern).
9	Frisches Essen	0~+4	Frisches Schweinefleisch, Rindfleisch, Fisch, Hühnchen, gekochtes Essen usw. (Empfohlen, am selben Tag zu essen, vorzugsweise nicht mehr als 3 Tage.)

Verwendungsvorschlag für das Gerät



Hinweis

Bitte lagern Sie unterschiedliche Lebensmittel entsprechend den Fächern oder der Lagertemperatur Ihrer gekauften Produkte.

- Wenn das Kühlgerät längere Zeit leer gelassen wird, schalten Sie das Gerät aus, entfrosten, reinigen, trocknen und lassen Sie die Tür offen, um Schimmelbildung im Gerät zu vermeiden.



Warnung

Die Lebensmittel müssen in Säcken verpackt werden, bevor sie in den Kühlschrank gestellt werden. Die Flüssigkeiten müssen in Flaschen oder in mit Behältern verschlossenen Behältern verpackt werden, um das Problem zu vermeiden, dass die Produktdesignstruktur nicht leicht zu reinigen ist.

Hisense

life reimagined

USER'S OPERATION MANUAL

Before operating this unit, please read this manual thoroughly, and retain for future reference.

RQ5P470SMIE

EN

English

Contents

Thank you for choosing Hisense. We are sure you will find your new refrigerator a pleasure to use. However, before you use the appliance, we recommend that you carefully read the instructions, which provide details about installing and using the product. Please keep this manual for future reference.

Safety and warning information	01
Installing your new appliance.....	13
Description of the appliance	17
Display controls.....	18
Connecting your refrigerator to Wi-Fi.....	23
Using your appliance.....	25
Cleaning and care	28
Helpful hints and tips	30
Troubleshooting	32
Disposal of the appliance	36
Suggestion of using the appliance.....	37

Safety and warning information

For your safety and correct usage before installing and first using the appliance, read this user manual carefully, including its hints and warnings. To avoid unnecessary mistakes and accidents, it is important to make sure that all people using the appliance are thoroughly familiar with its operation and safety features. Save these instructions and be sure that they remain with the appliance if it is moved or sold, so that anyone using it throughout its life, will be properly informed on its usage and safety notices. For the safety of life and property, keep the precautions of these user's instructions as the manufacturer is not responsible for damages caused by omission.



Safety for children and others who are vulnerable people

According to EN standard

This appliance can be used by children aged from 8 years and above and persons with reduced physical, sensory or mental capabilities or lack of experience and knowledge if they have been given supervision or instruction concerning use of the appliance in a safe way and understand the hazards involved. Children shall not play with the appliance. Cleaning and user maintenance shall not be made by children without supervision.

Safety and warning information



Safety for children and others who are vulnerable people

According to IEC standard

This appliance is not intended for use by persons (including children) with reduced physical, sensory or mental capabilities, or lack of experience and knowledge, unless they have been given supervision or instruction concerning use of the appliance by a person responsible for their safety. Children should be supervised to ensure that they do not play with the appliance.

Keep all packaging away from children as there is risk of suffocation.

If you are discarding the appliance, pull the plug out of the socket, cut the connection cable (as close to the appliance as you can) and remove the door to prevent children playing from suffering an electric shock or from closing themselves inside it.

If this appliance, featuring a magnetic door seals, is to replace an older appliance having a spring lock (latch) on the door or lid, be sure to make the spring lock unusable before you discard the old appliance. This will prevent it from becoming a death trap for a child.

Safety and warning information

General safety

- **WARNING**

This appliance is intended to be used in household and similar applications such as 1.staff kitchen areas in shops, offices and other working environments; 2.farm houses and by clients in hotels, motels and other residential type environments;

1. bed and breakfast type environments;
2. catering and similar non-retail applications.

- **WARNING**

Do not store explosive substances such as aerosol cans with a flammable propellant in this appliance.

- **WARNING**

If the supply cord is damaged, it must be replaced by the manufacturer, its service agent or similarly qualified persons in order to avoid a hazard.

- **WARNING**

Keep ventilation openings, in the appliance enclosure or in the built-in structure, clear of obstruction.



Warning: Risk of fire / flammable materials

Safety and warning information



General safety

- **WARNING**

Do not use mechanical devices or other means to accelerate the defrosting process, other than those recommended by the manufacturer.

- **WARNING**

Do not damage the refrigerant circuit.

- **WARNING**

Do not use electrical appliances inside the food storage compartments of the appliance, unless they are of the type recommended by the manufacturer.

- **WARNING**

The refrigerant and insulation blowing gas are flammable. When disposing of the appliance, do so only at an authorized waste disposal centre. Do not expose to flame.

- **WARNING**

The refrigerant and insulation blowing gas are flammable. When disposing of the appliance, do so only at an authorized waste disposal centre. Do not expose to flame.

- **WARNING**

When positioning the appliance, ensure the supply cord is not trapped or damaged.

Safety and warning information

General safety

- **WARNING**

Do not locate multiple portable socket-outlets or portable power supplies at the rear of the appliance.

Replacing the illuminating lamps

- **WARNING**

The illuminating lamps must not be replaced by the user! If the illuminating lamps is damaged, contact the customer helpline for assistance. This warning is only for refrigerators that contain illuminating lamps.

Refrigerant

The refrigerant isobutene (R600a) is contained within the refrigerant circuit of the appliance, a natural gas with a high level of environmental compatibility, which is nevertheless flammable. During transportation and installation of the appliance, ensure that none of the components of the refrigerant circuit becomes damaged. The refrigerant (R600a) is flammable.

Safety and warning information

Refrigerant

- **WARNING**

Refrigerators contain refrigerant and gases in the insulation. Refrigerant and gases must be disposed of professionally as they may cause eye injuries or ignition. Ensure that tubing of the refrigerant circuit is not damaged prior to proper disposal.

- **WARNING**

Risk of fire / flammable materials If the refrigerant circuit should be damaged:

1. Avoid opening flames and sources of ignition.
2. Thoroughly ventilate the room in which the appliance is situated.

It is dangerous to alter the specifications or modify this product in any way. Any damage to the cord may cause a short circuit, fire, and/or electric shock.

Safety and warning information



Electrical safety

1. The power cord must not be lengthened.
2. Make sure that the power plug is not crushed or damaged. A crushed or damaged power plug may overheat and cause a fire.
3. Make sure that you can access the main plug of the appliance.
4. Do not pull the main cable.
5. If the power plug socket is loose, do not insert the power plug. There is a risk of electric shock or fire.
6. You must not operate the appliance without the interior lighting lamp cover.
7. The fridge is only applied with power supply of single phase alternating current of 220~240V/50Hz. If fluctuation of voltage in the district of user is so large that the voltage exceeds the above scope, for safety sake, be sure to apply A.C. Automatic voltage regulator of more than 350W to the fridge. The fridge must employ a special power socket instead of common one with other electric appliances. Its plug must match the socket with ground wire.

Safety and warning information

Daily use

- Do not store flammable gases or liquids in the appliance, There is a risk of an explosion.
- Do not operate any electrical appliances in the appliance (e.g. electric ice cream makers, mixers etc.).
- When unplugging always pull the plug from the mains socket, do not pull on the cable.
- Do not place hot items near the plastic components of this appliance.
- This refrigerating appliance is not intended to be used as a built-in appliance.
- Do not place food products directly against the air outlet on the rear wall.
- Store pre-packed frozen food in accordance with the frozen food manufacturers' instructions.
- The appliances manufacturers' storage recommendations should be strictly adhered to. Refer to relevant instructions for storage.
- Do not place carbonated or fizzy drinks in the freezer compartment as it creates pressure on the container, which may cause it to explode, resulting in damage to the appliance.
- Frozen food can cause frost burns if consumed straight from the freezer compartment.

Safety and warning information

- Do not place the appliance in direct sunlight. Keep burning candles, lamps and other items with naked flames away from the appliance so that do not set the appliance on fire.
- The appliance is intended for keeping food stuff and/or beverages in normal household as explained in this instruction booklet. The appliance is heavy. Care should be taken when moving it.
- Do not remove nor touch items from the freezer compartment if your hands are damp/wet, as this could cause skin abrasions or frost/freezer burns.
- Never use the base, drawers, doors etc. to stand on or as supports.
- Frozen food must not be refrozen once it has been thawed out.
- Do not consume ice popsicles or ice cubes straight from the freezer as this can cause freezer burn to the mouth and lips.
- To avoid items falling and causing injury or damage to the appliance, do not overload the door racks or put too much food in the crisper drawers.
- Food needs to be packed into bags before it is put into the refrigerator. Liquids need to be stored in bottles or capped containers in order to avoid a spill, as the design structure of the product is not easy to clean.

Safety and warning information

- In order to sense the temperature and humidity near the appliance and make the appliance run better, add temperature and humidity sensor outside the box of appliance.

Caution! Care and cleaning

- Before maintenance, switch off the appliance and disconnect the mains plug from the mains socket.
- Do not clean the appliance with metal objects, steam cleaner, ethereal oils, organic solvents or abrasive cleansers.
- Do not use sharp objects to remove frost from the appliance. Use a plastic scraper.

Safety and warning information

Installation Important

- For electrical connection carefully, follow the instructions given in this manual. Unpack the appliance and check if there are damages on it.
- Do not connect the appliance if it is damaged. Report possible damages immediately to the place you bought it. In this case retain packing.
- It is advisable to wait at least four hours before connecting the appliance to allow the oil to flow back in the compressor.
- Adequate air circulation should be around the appliance, lacking this leads to overheating. To achieve sufficient ventilation, follow the instructions relevant to installation.
- Wherever possible the back of the product should not be too close to a wall to avoid touching or catching warm parts (compressor, condenser) to prevent the risk of fire, follow the instructions relevant to installation.
- The appliance must not be locate close to radiators or cookers.
- Make sure that the mains plug is accessible after the installation of the appliance.
- Transmitting frequency band(s) and max allowed transmitting power in the operating frequency band(s): 2400-2483.5MHz, less than or equal to 20dbm.
- This equipment should be installed and operated with minimum distance 20cm between the radiator & your body.

Safety and warning information

Service

- Any electrical work required to do the servicing of the appliance should be carried out by qualified electrician or competent person.
- This product must be serviced by an authorized Service Center, and only genuine spare parts must be used:
 1. If the appliance is Frost Free.
 2. If the appliance contains freezer compartment.
- Queensland service notes: In Queensland, the Authorized Service Person Must hold a Gas Work Authorization for hydrocarbon refrigerants to carry out servicing or repairs which involve removal of covers.



Children aged from 3 to 8 years are allowed to load and unload refrigerating appliances. (This clause applies only to the EU region.)

Installing your new appliance

Before using the appliance for the first time, you should be aware of the following tips.

Ventilation of appliance

In order to improve efficiency of the cooling system and save energy, it is necessary to maintain good ventilation around the appliance for the dissipation of heat. For this reason, sufficient clear space should be available around the refrigerator.

Suggest:

It is advisable for there to be at least 50mm of space from the back to the wall, at least 100mm from its top, at least 50mm from its side to the wall and a clear space upfront to allow the door to open 165°. See in follow diagrams. Please refer to the diagrams below.

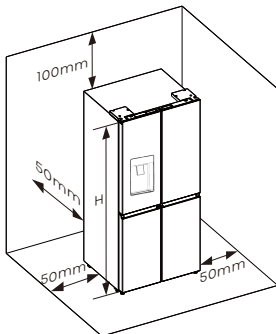

Relevant information (mm)

W	D	H	W1	W2	W3	D1	D2
794	698	1785	790	827	1505	610	1043

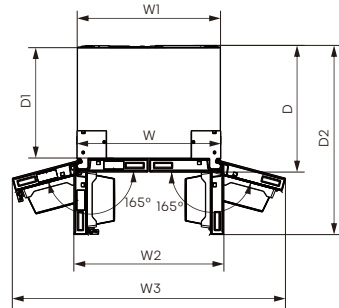

Note

This appliance performs well in the climate class from SN to T. It may not work properly if being left at a temperature above or below the indicated range for a long period.

Climate class	Ambient temperature
SN	+10°C to +32°C
N	+16°C to +32°C
ST	+16°C to +38°C
T	+16°C to +43°C

Stand your appliance in a dry place to avoid high moisture damage. Keep the appliance out of direct sunlight, rain or frost. Stand the appliance away from heat sources such as stoves, fires or heaters.

Installing your new appliance

Leveling of appliance(if needed)

- For sufficient leveling and air circulating in the lower rear section of the appliance, the bottom feet may need to be adjusted. You can adjust them manually by hand or by using a suitable spanner.
- To allow the doors to self-close, tilt back the top backwards at about 15mm by turning the adjustable feet.
- Whenever you want to move the appliance, remember to turn the feet back up, so that the appliance can roll freely. Reinstall the appliance when relocating.

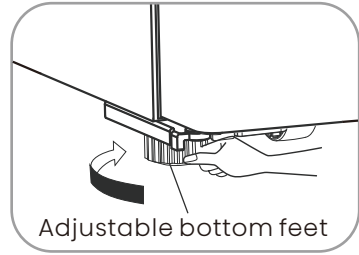

Warning

- For proper installation, this refrigerator must be placed on a level surface of hard material that is the same height as the rest of the flooring. This surface should be strong enough to support a fully loaded refrigerator.
- The rollers, which are not castors, should be only used for forward or backward movement. Moving the refrigerator sideways may damage your floor and the rollers.
- It is advisable to adjust both the bottom feet until they touch the ground after placing the refrigerator.

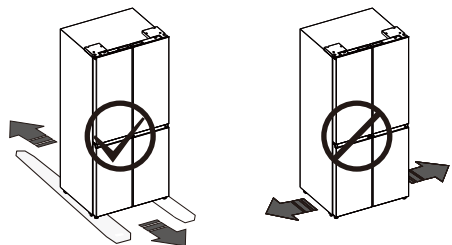
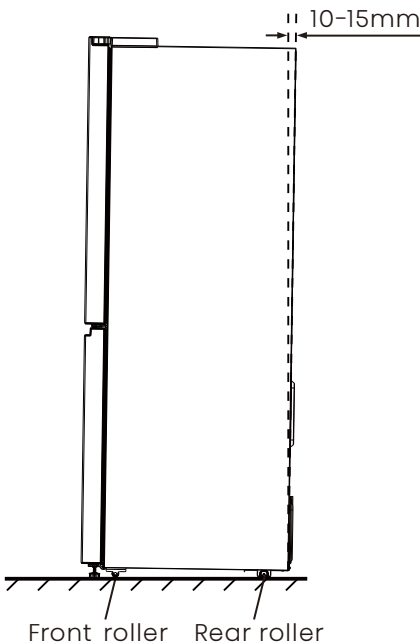



Installing your new appliance

In case your home access door is too narrow for the refrigerator to pass through, remove the doors.

Warning

- Disconnect power before removing doors.
- Reconnect ground wire before operating.
- Failure to do so could result in death or electric shock.

Tools you will need(Not provided):

	
Allen Wrench (5/32", 4mm)	Wrench (5/16", 8mm)
	
Phillips Screwdriver	

Door Removal (if needed)

1. With the door closed, remove the 4 screws holding the top covers (1) with Phillips(+) screwdriver, and then remove the top cover.

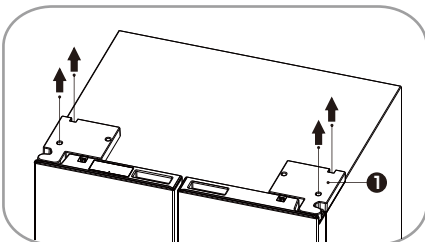

2. Remove the screws(2) fixed on the upper hinges with a wrench(5/16", 8mm) and the ground screw(3) attached to the hinge with Phillips(+) screwdriver. Remove the upper left and right door hinges(4).

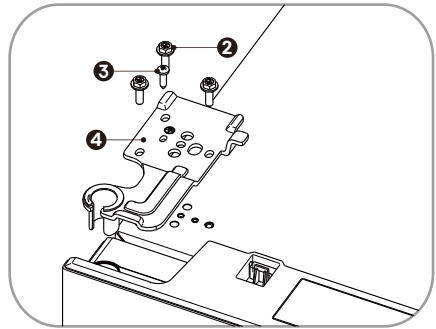

3. Use both hands to open the door more than 90°. Lift it up and take it off.

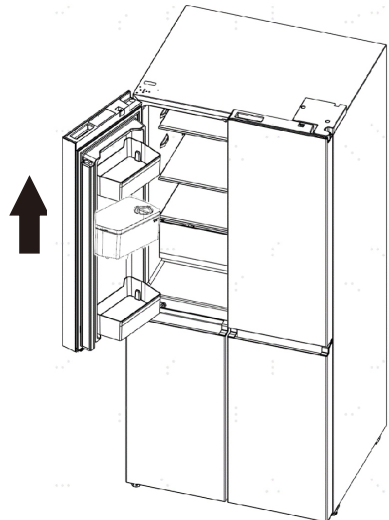

Installing your new appliance

4. Remove the screws(5) fixed on the middle hinges with a allen wrench(5/32", 4mm) . Remove the middle left and right hinges(6).

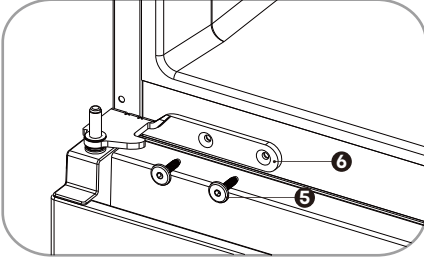

Re-assembling the doors

To reattach the doors after you moved the appliance to its final location, assemble the parts in reverse order.

Description of the appliance

View of the appliance

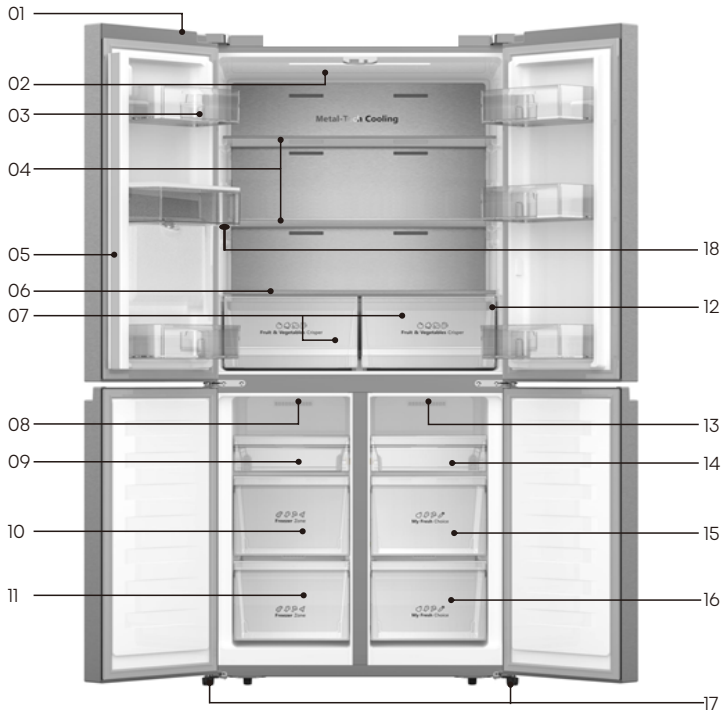

- | | |
|-------------------------------------|---|
| 01. Wi-Fi module | 10. Freezer middle drawer |
| 02. Refrigerator top LED light | 11. Freezer lower drawer |
| 03. Refrigerator door racks | 12. Control panel |
| 04. Glass shelves | 13. Convertible compartment top LED light |
| 05. Vertical Baffle Part | 14. Convertible compartment tray |
| 06. Fruit & Vegetable crisper cover | 15. Convertible compartment middle drawer |
| 07. Fruit & Vegetable crispers | 16. Convertible compartment lower drawer |
| 08. Freezer top LED light | 17. Leveling legs |
| 09. Freezer tray | 18. Water storage box |



Note

Due to constant development of our products, your refrigerator may be slightly different from this instruction manual, but its functions and usage remain the same.

To get the best energy efficiency of this product, please place all shelves, drawers on their original position as the illustration above.

Display controls

Use your appliance according to the following control regulations, your appliance has the corresponding functions and modes as the display panels showed in the pictures below.

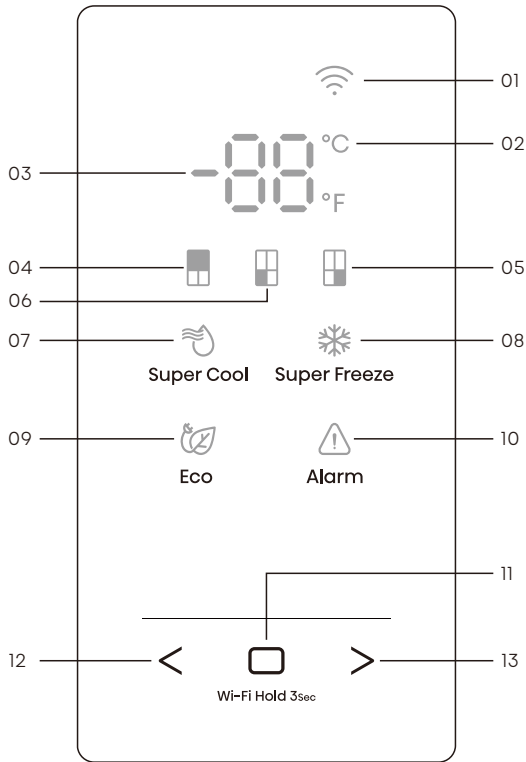

- 01. Wi-Fi Icon
- 02. Celsius and Fahrenheit Indicator
- 03. Temperature Area
- 04. Fridge Icon
- 05. My Fresh Choice Icon
- 06. Freezer Icon
- 07. Super Cool Icon

- 08. Super Freeze Icon
- 09. Eco Icon
- 10. Alarm Icon
- 11. Confirm Control
- 12. Function Selector Control: Left Control
- 13. Function Selector Control: Right Control

Display controls

Note



- Once the appliance is powered on, all icons on the display panel will be lit for 3 seconds with a buzzer sound.
- All the icons will go off on the condition of all keys untouched and all doors closed for one minute.
- The control panel will light up when the door is open or you touch any button.
- Setting the refrigerator running at high temperature will accelerate food decomposition. For optimum food preservation, we recommend that when starting the refrigerator for the first time, the temperature of fridge is set to 4°C(39°F), and that of freezer to -18°C(0°F), and that of My Fresh Choice to -7°C(19°F).

Caution!

- The temperature only means the average temperature of the whole refrigerator cabinet. Temperatures inside each compartment may vary from those displayed on the panel, depending on how much food stored and where the refrigerator is placed. In addition, the actual temperature from higher room and lower room will be different.







“Switching Celsius and Fahrenheit”

1. Press “<” or “>” repeatedly until the Celsius/Fahrenheit Indicator “°C” or “°F” blinks.
2. Press the Confirm Control “” for the first time, and “°C” or “°F” will be always on. After that, each time you press the Confirm Control “”, the temperature will be switched between °C and °F, and the temperature setting value of the corresponding unit will be displayed in the temperature area.



“Fridge temperature control”

1. Press “<” or “>” repeatedly until the Fridge icon “” blinks.
2. Press the Confirm Control “” for the first time, and the Fridge icon “” will be always on. After that, press the Confirm Control “” repeatedly to cycle through the available temperature settings, from 8°C to 2°C if you have set temperature type to Celsius.

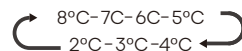

Display controls

If you have set temperature type to Fahrenheit, the temperature settings cycle from 46°F to 36°F.

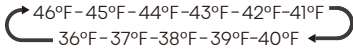



Note: Each press of the button, the temperature drops one degree.



“Freezer temperature control”

1. Press “<” or “>” repeatedly until the Freezer icon “” blinks.

2. Press the Confirm Control “” for the first time, and the Freezer icon “” will be always on . After that, press the Confirm Control “” repeatedly to cycle through the available temperature settings, from -14°C to -24°C if you have set temperature type to Celsius.

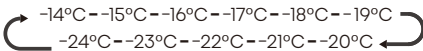

If you have set temperature type to Fahrenheit, the temperature settings cycle from 7°F to -11°F.

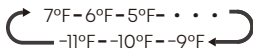



Note: Each press of the button, the temperature drops one degree.



“My Fresh Choice temperature control”

1. Press “<” or “>” repeatedly until the My Fresh Choice icon “” blinks.

2. Press the Confirm Control “” for the first time, and the My Fresh Choice icon “” will be always on . After that, press the Confirm Control “” repeatedly to cycle through the available temperature settings, from 5°C to -18°C if you have set temperature type to Celsius.

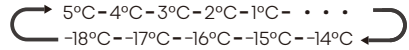

If you have set temperature type to Fahrenheit, the temperature settings cycle from 41°F to 0°F.

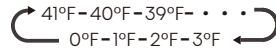



Note: Each press of the button, the temperature drops one degree.



“Super Cool”

The Super Cool feature helps to keep food stored in the refrigerator at the setting temperature during periods of high usage, large grocery loads, or temporarily warm room temperatures. The Super Cool feature lowers the temperature in the fridge compartment to 2°C(36°F) to cool food.

1. Press “<” or “>” repeatedly until the Super Cool icon “” blinks.

2. Press the Confirm Control “” to turn the Super Cool function on or off. When the Super Cool function is turned on, the “” icon lights.

Display controls

3. When setting fridge temperature, the Super Cool function will turn off and the temperature setting will revert back to the previous setting.

Note: Super Cool will automatically turn off after 6 hours.

"Super Freeze"

This Super Freeze feature helps to keep the food stored in the freezer as the setting temperature during periods of high usage, large grocery loads, or temporarily warm room temperatures. The Super Freeze feature lowers the temperature in the freezer compartment to $-24^{\circ}\text{C}(-11^{\circ}\text{F})$ to freeze the food faster.

1. Press "<" or ">" repeatedly until the Super Freeze icon "❄" blinks.
2. Press the Confirm Control "□" to turn the Super Freeze function on or off. When the Super Freeze function is turned on, the "❄" icon lights.
3. When setting freezer temperature, the Super Freeze function will turn off and the temperature setting will revert back to the previous setting.

Note: Super Freeze will automatically turn off after 52 hours.

Caution

When you selecting the Super Freeze function, ensure there are no bottled or canned drinks (especially carbonated drinks) in the freezer compartment. Bottles and cans may explode.

"Eco"

The Eco feature makes the refrigerator worked in an energy saving mode which is useful for reducing energy consumption when you are away.

1. Press "<" or ">" repeatedly until the Eco icon "🌿" blinks.
2. Press the Confirm Control "□" to turn the Eco function on or off. When the Eco function is turned on, the "🌿" icon lights.
3. When setting fridge or freezer temperature, the Eco function will turn off and the temperature setting will revert back to the previous setting.

Note: When the Eco function is on, the temperature of fridge is automatically switched to $6^{\circ}\text{C}(43^{\circ}\text{F})$ and the temperature of freezer is automatically switched to $-17^{\circ}\text{C}(1^{\circ}\text{F})$.

Display controls



“Door Open Alarm”

If the door is opened for longer than 2 minutes, the control panel will display “dr”, the “⚠” icon will blink and the buzzer will sound 3 times every minute for 8 minutes.

Pressing and holding “□” and “>” keys at the same time for three seconds during door alarm, the “⚠” icon will be on and buzzing will stop. Closing the door, the “⚠” icon will go off and buzzing will stop.

“Demo mode”

Demo mode is for store display, and it prevents the refrigerator from generating cool air. In this of Cooling Off Mode, the refrigerator may seem like it is working but it will not make cool air.

If you enter the Demo mode, the temperature area will show “OF”. To switch off Demo mode, press and hold “<” and “>” buttons at the same time for 5 seconds and the buzzer gave a long sound.

Note: The Demo Mode stays on even if the refrigerator powers off. If the consumers enter the mode with unintentional operation, you should exit as soon as possible, since the refrigerator will not cool in this mode, which will cause the food going bad.

Connecting your refrigerator to Wi-Fi

ConnectLife App

ConnectLife is a smart home app that allows you to communicate with your smart appliances using a smartphone or tablet.

Installation

1. Open the Apple App Store (iOS) or the Google Play Store (Android) on your smartphone.
2. Search for the “ConnectLife” app. You will see an app with the following icon:



3. Download and install the ConnectLife app provided by ConnectLife, LLC.

Alternatively, you can scan the following QR code with your smartphone or tablet to find the ConnectLife app:



Note:

- The distance between your appliance and the Wi-Fi router can impact the performance. If they are too far apart, pairing your appliance might fail or take longer.



- The appliance supports 2.4 GHz Wi-Fi networks only. The Wi-Fi network SSID must be visible.
- The surrounding wireless environment (other connected devices) can affect the performance of your network.
- Your appliance Wi-Fi connection may experience interruptions due to external factors such as your home network environment or Internet service provider.

Connecting your refrigerator

After installing the ConnectLife app, sign in or create an account and follow these steps:

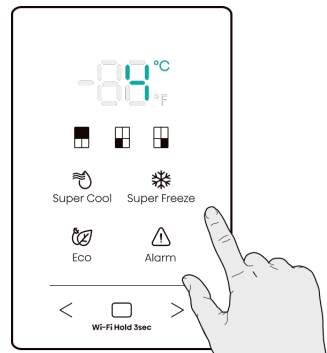
1. Press any button on appliance control panel to activate. You'll know it's ready when the control panel lights up.



2. Press & hold the “” button for 3 seconds until you hear a beep and see the “” light blink.

Connecting your refrigerator to Wi-Fi

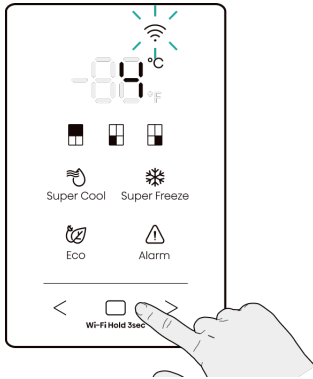

- After resetting, the appliance will automatically go into pairing mode.
- A solid Wi-Fi light indicates the appliance is successfully connected to the home network.

3. Ensure Bluetooth is enabled on your phone and open the ConnectLife app. Look for the pop-up indicating that a new appliance has been found. Tap the button on the pop-up and follow the instructions to proceed.

4. If a pop-up doesn't appear, tap the button called "Add appliance" or "+" in the app.

5. Locate "Refrigerator" in the device list and select it.

6. Follow the instructions in the app to connect your refrigerator. Once the setup is complete, your refrigerator will appear on your home screen.

Note:

- The appliance will remain in pairing mode for a maximum of 5 minutes.
- To factory reset your network settings, press & hold the "□" button for 6 seconds. You will hear two beeps once the appliance is reset.

Using your appliance

This section tells you how to use most of the useful features. We recommend that you read through them carefully before using the appliance.

Door rack

- It is suitable for the storage of canned liquid, bottled drinks and packed food, etc. Do not place too many heavy things in the racks.

Shelf in Refrigerator compartment

- There are shelves in refrigerator compartment, and they can be taken out to be cleaned.

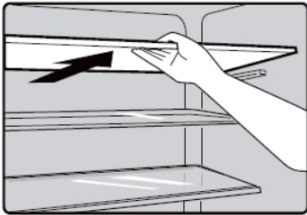

Crisper in Refrigerator compartment

- The crisper is suitable for storage of vegetables and fruit, etc.
- Firstly Pull the crisper out in level, Secondly tip up it then you can take out the crisper.
- According to the opposite sequence you can position the crisper rightly.

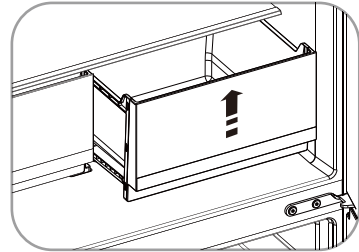
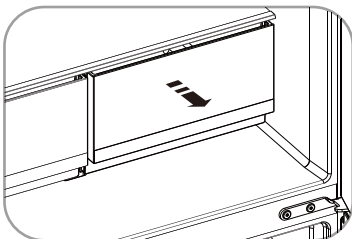

Drawer in Freezer/Convertible compartment

- The freezer compartment is suitable for storage of foods required to be frozen, such as meat, ice.
- The convertible compartment can be set to positive or negative temperature according to your needs to store a variety of food.
- The procedure for removing the drawers is the same as that for the crisper.

Caution

Never close the door while the drawers, installation bracket are extended. It may damage the unit. Ensure that drink bottles are not left in the freezer for a longer time than needed as freezing liquid may cause the bottle to break.

Water Dispenser

The water dispenser, located in fridge door, is used for storing drinking water. This feature provides chilled water easily without opening refrigerator. You should be informed of following tips.

• Before using

Please clean the water dispenser parts before using this appliance for the first time.

1. Hold two sides of the water tank tightly, then pull up the water tank carefully by shaking up and down.
2. Unscrew the head, then clean it, and the inside of water tank (including large lid and small lid).
3. Dry it in natural way or using a dryer.

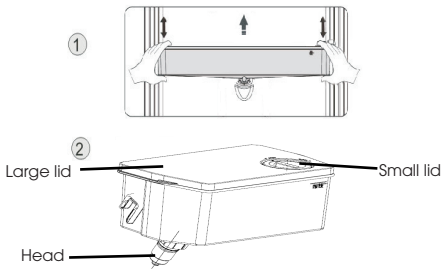

• Assembling

After cleaning, please assemble these parts together, with reverse sequence of cleaning procedure; and then fit them on the door according to the following procedure.

1. Insert the head into the hole on the door.
2. Fit the tank along the guides on the door.
3. Press down on the two side of the tank.
4. When you hear a click sound, that means the installation is completed.

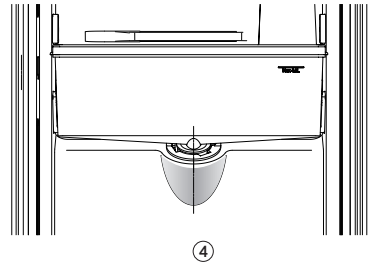
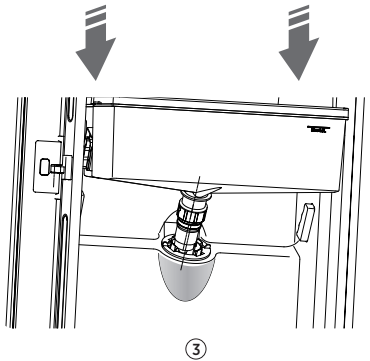
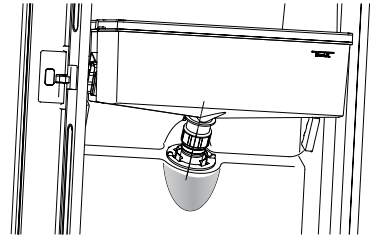
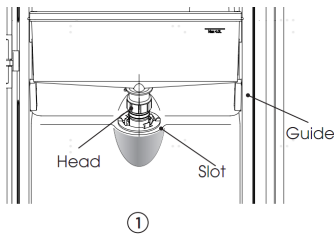

• Filling water

Before you fill the drinking water into the water tank, ensure that the water tank is steady and in a correct position.

Caution!

Fill with water up to 4L (which is suggested), and not above the level. Otherwise, it may overflow when the lid is close.

We recommend that you fill the water by the following ways.

Open the small lid by rotating it and fill water from the inlet of the large lid. please remember to rotate the small lid back to its original position when finish filling water.

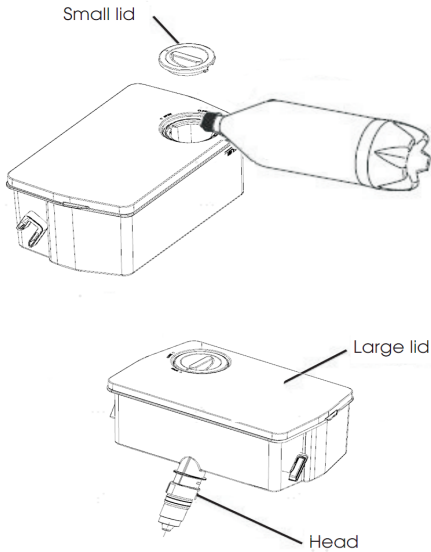

Warning!

- Don't push the water dispenser lever forward without a cup below since it may cause water spilling.
- To avoid cold air leaking out from cabinet, keep the water dispenser parts (especially the water storage box and head) still be installed even if the water dispenser was out of use.

• Cleaning

1. Put the water tank out of the door carefully, and then wash the tank, lid, and head lightly in water.
2. After you have successfully cleaned the appliance, you should dry it by natural drying or using the dryer.
3. If you have used the water dispenser for many times, the water in the receiving tank may drop on the floor, which may make your floor wet, and you should clean the tank with dry towel regularly before overflow.

Warning!

- Don't touch other parts when filling water, which may cause water leakage.
- Other beverage (milk, juice, carbonated beverage etc.) were not suggested to be filled in except for drinking water, especially beverage including particles (which may result in function failure). Hot water was forbidden to be filled into the water tank.

• Receiving water

You should use the correct cups to receive water underneath the water dispenser.

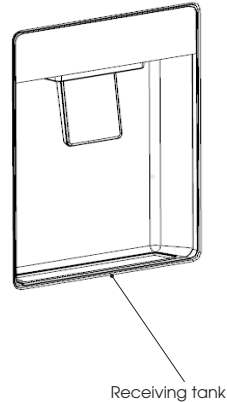
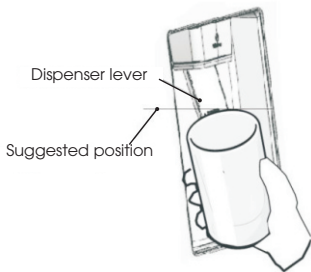

Cleaning and care

- For hygienic reasons the appliance (including exterior and interior accessories) should be cleaned regularly (at least every two months).

Warning

- The appliance must not be connected to the mains during cleaning. Dange of electrical
- shock! Before cleaning switch the appliance off and remove the plug from the mains socket.

Exterior cleaning

To maintain good appearance of your appliance, you should clean it regularly.

- Wipe the digital panel and display panel with a clean, soft cloth.
- Spray water onto the cleaning cloth instead of spraying directly on the surface of the appliance. This helps ensure an even distribution of moisture to the surface.
- Clean the doors, handles and cabinet surfaces with a mild detergent and then wiped dry with a soft cloth.

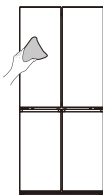

Warning

- Do not use sharp objects as they are likely to scratch the surface. Do not use Thinner, Car detergent
- Clorox, ethereal oil, abrasive cleansers or organic solvent such as Benzene for cleaning. They may damage the surface of the appliance and may cause fire.

Interior cleaning

- You should clean the appliance interior regularly. It will be easier to clean when food stocks are low. You can remove the drawers and shelves for a more thorough clean.
- Wipe the inside of the freezer with a weak solution of bicarbonate of soda, and then rinse with warm water using a wrung-out sponge or cloth. Wipe completely dry before replacing the shelves and baskets.
- Thoroughly dry all surfaces and removable parts before putting them back into place.

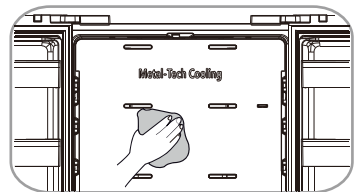

Cleaning and care

- Although this appliance automatically defrosts, a layer of frost may occur on the freezer compartment's interior walls if the freezer door is opened frequently or kept open too long.
- If the frost is too thick, choose a time when the freezer is nearly empty and proceed as follow:
 1. Remove existing food and accessories baskets, unplug the appliance from the mains power and leave the doors open. Ventilate the room thoroughly to accelerate the process.
 2. When defrosting is completed, clean your freezer as described above.



Warning

- Do not use sharp objects to remove frost from the freezer compartment.
- Only after the interior is completely dry should the appliance be switched back on and plugged back into the mains socket.

Door seals cleaning

- Take care to keep door seals clean. Sticky food and drinks can cause seals to stick to the cabinet and tear when you open the door. Wash the seals with a mild detergent and warm water. Rinse and dry them thoroughly after cleaning.

Replacing the LED light

- To replace the LED light, the below steps can be followed:
 1. Unplug your appliance.
 2. Hold a thin blade, insert it into the gap at either end of the lampshade, and tilt one end of the lampshade.
 3. Move the blade insertion position to the other end and tilt the lampshade section by section until the lampshade falls off.
 4. Press the elastic snap of the light box with a thin-blade screwdriver, and pull one end of the elastic snap of the LED light until the LED light is detached and then pull out the connecting terminal of the LED light.
 5. Replace the LED light, install it and lampshade correctly in place.

Note:

- This product contains a light source of energy efficiency class G.



Warning

- The LED light should be replaced by a professional. If the LED light is damaged, contact the customer helpline for assistance.

Helpful hints and tips

Energy saving tips

We recommend that you follow the tips to save energy.

- Try to avoid keeping the door open for long periods in order to conserve energy.
- Ensure the appliance is away from any sources of heat (Direct sunlight, electric oven or cooker etc.)
- Don't set the temperature colder than necessary.
- Don't store warm food or evaporating liquid in the appliance. Place the appliance in a well ventilated, humidity free room. Please refer to the installing your new appliance chapter.
- The description of appliance diagram shows the correct combination for the drawers, crisper and shelves, do not adjust the combination as this is designed to be the most energy efficient configuration.

Hints for fresh food refrigeration

- Do not place hot food directly into the refrigerator or freezer, the internal temperature will increase resulting in the compressor having to work harder and will consume more energy.
- Do cover or wrap the food, particularly if it has a strong flavor.
- Place food properly so that air can circulate freely around it.

Hints for frozen food refrigeration

- Ensure that frozen food has been stored correctly by the food retailer.
- Once defrosted, food will deteriorate rapidly and should not be re-frozen.
- Do not exceed the storage period indicated by the food manufacturer.

Hints for refrigeration

- Meat (All Types) Wrap in polythene food: wrap and place on the glass shelf above the vegetable drawer. Always follow food storage times and use by dates suggested by manufacturers.
- Cooked food, cold dishes, etc: They should be covered and may be placed on any shelf.
- Fruit and vegetables: They should be stored in the special drawer provided.
- Butter and cheese: Should be wrapped in airtight foil or plastic film wrap.
- Milk bottles: Should have a lid and be stored in the door racks.

Hints for freezing

- When first starting-up or after a period out of use, let the appliance run at least 2 hours on the higher settings before putting food in the compartment.

Helpful hints and tips

- Prepare food in small portions to enable it to be rapidly and completely frozen and make it possible to subsequently thaw only the quantity required.
- Wrap up the food in aluminum foil or polyethylene food wraps which are airtight.
- Do not allow fresh, unfrozen food to touch the food which is already frozen to avoid partial defrosting.
- It is recommended to label and date each frozen package in order to keep track of the storage time.

Switching off your appliance

If the appliance needs to be switched off for an extended period, the following steps should be taken to prevent mould on the appliance.

1. Remove all food.
2. Remove the power plug from the mains socket.
3. Clean and dry the interior thoroughly.
4. Ensure that all the doors are wedged open slightly to allow air to circulate.

Troubleshooting

If you experience a problem with your appliance or are concerned that the appliance is not functioning correctly, you can carry out some easy checks before calling for service, please see below. You can carry out some easy checks according to this section before calling for service.

Warning

1. Don't try to repair the appliance yourself. If the problem persists after you have made the checks mentioned below, contact a qualified electrician, authorized service technician or the shop where you purchased the product.
2. A child entrapment warning statement is included below.

Danger

Risk of child entrapment. Before you throw away your old refrigerator or freezer:

- Take off the doors.
- Leave the shelves in place so that children may not easily climb inside.

Problem	Possible Cause & Solution
Appliance is not working correctly	Check whether the power cord is plugged into the power outlet properly.
	Check the fuse or circuit of your power supply, replace if necessary.
	It is normal that the freezer is not operating during the defrost cycle, or for a short time after the appliance is switched on to protect the compressor.
Odours from the compartments	The interior may need to be cleaned.
	Some food, containers or wrapping cause odours.

Troubleshooting

Problem	Possible Cause & Solution
Noise from the appliance	<p>The sounds below are quite normal:</p> <ul style="list-style-type: none"> • Compressor running noises. • Air movement noise from the small fan motor in the freezer compartment or other compartments. • Gurgling sound similar to water boiling. • Popping noise during automatic defrosting. • Clicking noise before the compressor starts. • Clicking noise when you get the water. • The motor running noises when you get ice. <p>Other unusual noises are due to the reasons below and may need you to check and take action:</p> <ul style="list-style-type: none"> • The cabinet is not level. • The back of appliance touches the wall. • Bottles or containers have fallen or are rolling.
The motor runs continuously	<p>It is normal to frequently hear the sound of the motor, it will need to run more when in following circumstances:</p> <ul style="list-style-type: none"> • Temperature setting is set colder than necessary. • Large quantity of warm food has recently been stored within the appliance. • The temperature outside the appliance is too high. • Doors are kept open too long or too often. • After your installing the appliance or it has been switched off for a long time.
A layer of frost occurs in the compartment	<p>Check that the air outlets are not blocked by food and ensure food is placed within the appliance to allow sufficient ventilation. Ensure the door can be fully closed. To remove the frost, please refer to the cleaning and care chapter.</p>
Temperature inside is too warm	<p>You may have left the doors open too long or too frequently;</p> <ul style="list-style-type: none"> • Or the doors are kept open by some obstacle; • Or the appliance is located with insufficient clearance at the sides, back and top.

Troubleshooting

Problem	Possible Cause & Solution
Temperature inside is too cold	Increase the temperature by following the "Display controls" chapter.
Doors can't be closed easily	Check whether the top of the refrigerator is tilted back by 0.1"-0.2" (2.5-5mm) to allow the doors to self-close, or if something inside is preventing the doors from closing.
Water drips on the floor	<p>The water pan (located at the rear bottom of the cabinet) may not be properly leveled, or the draining spout underneath the top of the compressor depot may not be properly positioned to direct water into this pan, or the water spout is blocked, or the water is not fully inserted into the connector.</p> <ul style="list-style-type: none"> • You may need to pull the refrigerator away from the wall to check the pan, spout and connector. • Check if the refrigerator is power-off for a long time, this may cause the ice in the bucket to melt into water, and flow to the floor.
The light is not working	<ul style="list-style-type: none"> • The LED light may be damaged. Refer to replace LED lights in cleaning and care chapter. • The control system has disabled the lights due to the door being kept open too long, close and reopen the door to reactivate the lights.
Hear water bubbling in the refrigerator	<ul style="list-style-type: none"> • This is normal. The bubbling comes from the refrigerant coolant liquid circulating through the refrigerator.

Troubleshooting

Problem	Possible Cause & Solution
Unable to connect appliance to Wi-Fi network	<ul style="list-style-type: none">• Is the password for home Wi-Fi network was entered correctly? Make sure the password is correct and connect again.• Is the home Wi-Fi router frequency is 2.4GHz? The appliance only supports 2.4GHz radio frequency. Set up a dedicated 2.4GHz Wi-Fi SSID and connect the appliance to it.• Are the router and appliance kept far apart causing the poor network? You may experience a weak signal and encounter issues with the connection setup. Consider either moving the router closer to the appliance or purchasing Wi-Fi range extender and installing it.

Disposal of the appliance

It is prohibited to dispose of this appliance as household waste.

Packaging materials

Packaging materials with the recycle symbol are recyclable. Dispose of the packaging into a suitable waste collection container to recycle it.

Before disposal of the appliance

1. Pull out the mains plug from the mains socket.
2. Cut off the power cord and discard with the mains plug.



Warning

Refrigerators contain refrigerant and gases in the insulation. Refrigerant and gases must be disposed of professionally as they may cause eye injuries or ignition. Ensure that tubing of the refrigerant circuit is not damaged prior to proper disposal.

Correct Disposal of this product	
	<p>This marking indicates that this product should not be disposed of with other household wastes throughout the EU. To prevent possible harm to the environment or human health from uncontrolled waste disposal, recycle it responsibly to promote the sustainable reuse of material resources. To return your used device, please use the return and collection systems or contact the retailer where the product was purchased. They can take this product for environmental safe recycling.</p>

Suggestion of using the appliance

To avoid contamination of food, please respect the following instructions

- Opening the door for long periods can cause a significant increase of the temperature in the compartments of the appliance.
- Clean regularly surfaces that can come in contact with food and accessible drainage systems.
- Store raw meat and fish in suitable containers in the refrigerator, so that it is not in contact with or drip onto other food.
- Two-star frozen-food compartments are suitable for storing pre-frozen food, storing or making ice cream and making ice cubes.
- One-, two- and three-star compartments are not suitable for the freezing of fresh food.

Order	Compartments type	Target storage temp.[°C]	Appropriate food
1	Fridge	+2~+8	Eggs, cooked food, packaged food, fruits and vegetables, dairy products, cakes, drinks and other foods which are not suitable for freezing.
2	(***)*-Freezer	≤-18	Seafood (fish, shrimp, shellfish), freshwater aquatic products and meat products (recommended for 3 months ,the longer the storage time, the worse the taste and nutrition), suitable for frozen fresh food.
3	***-Freezer	≤-18	Seafood (fish, shrimp, shellfish), freshwater aquatic products and meat products (recommended for 3 months, the longer the storage time, the worse the taste and nutrition),are not suitable for frozen fresh food.
4	Wine	+5~+20	Red wine,white wine,sparkling wine etc.

Suggestion of using the appliance

Order	Compartments type	Target storage temp.[°C]	Appropriate food
5	**-Freezer	≤-12	Seafood (fish, shrimp, shellfish), freshwater aquatic products and meat products (recommended for 2 months, the longer the storage time, the worse the taste and nutrition), are not suitable for frozen fresh food.
6	*-Freezer	≤-6	Seafood (fish, shrimp, shellfish), freshwater aquatic products and meat products (recommended for 1 month, the longer the storage time, the worse the taste and nutrition), are not suitable for frozen fresh food.
7	0-star	-6~0	Fresh pork, beef, fish, chicken, some packaged processed foods, etc. (Recommended to eat within the same day, preferably not later than 3 days). Partially packed/wrapped up encapsulated processed foods (non-freezable foods).
8	chill	-2~+3	Fresh/frozen pork, beef, chicken, freshwater aquatic products, etc.(7 days below 0 °C and above 0 °C is recommended for consumption within that day, preferably no more than 2 days). Seafood (less than 0°C for 15 days, it is not recommended to store above 0°C).
9	Fresh Food	0~+4	Fresh pork, beef, fish, chicken, cooked food, etc. (Recommended to eat within the same day, preferably no more than 3 days).

Suggestion of using the appliance

Note

please store different foods according to the compartments or target storage temperature of your purchased products.

- If the refrigerating appliance is left empty for long periods, switch off, defrost, clean, dry, and leave the door open to prevent mould developing within the appliance.

Warning

Food needs to be packed in bags before putting into the refrigerator, and liquids need to be packed in bottles or capped containers to avoid the problem that the product design structure is not easy to clean.

Hisense

life reimagined

MANUAL DE OPERACIÓN DE USUARIO

Antes de utilizar este aparato, lea detenidamente este manual y consérvelo para consultas futuras

RQ5P470SMIE

ES

Español

Contenidos

Gracias por elegir Hisense. Estamos seguros de que disfrutará utilizar el nuevo refrigerador. Sin embargo, antes de utilizar el aparato, le recomendamos que lea detenidamente las instrucciones, las cuales le proporcionan detalles sobre la instalación y el uso del producto. Por favor, guarde este manual para referencias futuras.

Información de seguridad y advertencias.....	01
Instalación del nuevo aparato.....	13
Descripción del aparato.....	17
Controles de la pantalla.....	18
Conexión de su aparato al Wi-Fi.....	23
Uso del aparato.....	25
Limpieza y cuidado.....	28
Sugerencias y consejos útiles.....	30
Resolución de problemas.....	32
Eliminación del aparato.....	36
Sugerencia de uso del aparato.....	37

Información de seguridad y advertencias

Para su seguridad y un uso correcto, lea cuidadosamente este manual de usuario, incluyendo los consejos y advertencias, antes de instalar el aparato y de utilizarlo por primera vez. Es importante asegurarse de que todas las personas que utilizan el aparato estén familiarizadas con su funcionamiento y características de seguridad para evitar errores y accidentes innecesarios. Guarde estas instrucciones y asegúrese de que permanezcan junto con el aparato en caso de una mudanza o venta para que los usuarios estén informados sobre el uso y los avisos de seguridad. Por la seguridad de usted y de su propiedad, siga estas instrucciones para el usuario, ya que el fabricante no se responsabiliza por los daños causados por la omisión de las mismas.



Seguridad para niños y personas vulnerables

En conformidad con las normas EN

Este aparato puede ser utilizado por niños mayores de 8 años y por personas con capacidades físicas, sensoriales o mentales reducidas o falta de experiencia y conocimientos, siempre que hayan sido supervisados o instruidos en el uso seguro de este aparato y sean conscientes de los peligros asociados. Los niños no deben jugar con el aparato. La limpieza y el mantenimiento no deben realizarlos niños sin supervisión.



Seguridad para niños y personas vulnerables

En conformidad con las normas IEC

Este aparato no ha sido diseñado para que lo utilicen personas (incluidos niños) con capacidades físicas, sensoriales o mentales reducidas, o con falta de experiencia o conocimientos, a menos que estén supervisados o reciban instrucciones acerca del uso del aparato por una persona responsable por su seguridad. Se debe supervisar a los niños para asegurarse de que no jueguen con el aparato.

Mantenga el material de empaque lejos del alcance de los niños, ya que existe riesgo de sofocación.

Si va a descartar el aparato, quite el conector del tomacorriente, corte el cable de conexión (lo más cerca posible del aparato) y quite la puerta para evitar que hayan descargas eléctricas o que los niños queden encerrados dentro del aparato.

Si este aparato, con sellos magnéticos en la puerta, es para reemplazar un aparato viejo con cerradura de resorte (pestillo) en la puerta o en la tapa, asegúrese de que la cerradura no se pueda utilizar antes de descartar el aparato viejo. Así evitará que sea una trampa mortal para los niños.

Seguridad general

- **ADVERTENCIA**

Este aparato está diseñado para ser utilizado en el hogar y las aplicaciones similares tales como 1. áreas de cocinas de personal en tiendas, oficinas y otros entornos de trabajo; 2. granjas y clientes en hoteles, moteles y otro tipo residencial;

1. entornos para huéspedes;

2. servicios de hostelería y aplicaciones similares.

- **ADVERTENCIA**

No almacene las sustancias explosivas tales como latas de aerosol con un propulsor inflamable en este aparato.

- **ADVERTENCIA**

Si el cable de alimentación está dañado, debe ser reemplazado por el fabricante, su agente de servicio o personas debidamente calificadas a fin de evitar peligro.

- **ADVERTENCIA**

Mantenga las aperturas de ventilación de la carcasa del aparato o de las estructuras integradas libres de obstrucciones.



**Advertencia: Riesgo de incendio/
materiales inflamables**



Seguridad general

- **ADVERTENCIA**

No utilice los dispositivos mecánicos u otros medios, con excepción de los recomendados por el fabricante, para acelerar el proceso de descongelación.

- **ADVERTENCIA**

No dañe el circuito de refrigerante.

- **ADVERTENCIA**

No utilice aparatos eléctricos dentro de los compartimentos de almacenamiento de alimentos del aparato, a menos que sean del tipo recomendado por el fabricante.

- **ADVERTENCIA**

El refrigerante y el gas del aislante son inflamables. Al desechar el aparato, hágalo únicamente en el centro autorizado de eliminación de residuos. No lo exponga al fuego.

- **ADVERTENCIA**

El refrigerante y el gas del aislante son inflamables. Al desechar el aparato, hágalo únicamente en el centro autorizado de eliminación de residuos. No lo exponga al fuego.

- **ADVERTENCIA**

Al momento de colocar el aparato, asegúrese de que el cable de alimentación no esté atrapado ni dañado.

Información de seguridad y advertencias



Seguridad general

- **ADVERTENCIA**

No coloque múltiples conectores portátiles ni fuentes de alimentación portátiles en la parte trasera del aparato.



Reemplazo de las lámparas

- **ADVERTENCIA**

¡Las lámparas no puede reemplazarse por el usuario! Si la lámpara se daña, contacte a la línea de atención al cliente para asistencia. Esta advertencia es solo para los refrigeradores que contengan lámparas.



Refrigerante

El refrigerante isobutano (R600a) se encuentra dentro del circuito refrigerante del aparato; es un gas natural con un nivel alto de compatibilidad ambiental, no obstante es inflamable. Asegúrese de que ningún componente del circuito refrigerante se dañe durante el traslado y la instalación del aparato. El refrigerante (R600a) es inflamable.

Refrigerante

- **ADVERTENCIA**

Los refrigeradores contienen refrigerante y gases en el aislamiento. Se debe desechar el refrigerante y los gases de forma profesional, ya que podrían provocar lesiones oculares o ignición. Asegúrese de que la tubería del circuito de refrigerante no esté dañada antes de desecharla correctamente.

- **ADVERTENCIA**

Riesgo de incendio/material inflamable si se daña el circuito de refrigerante:

1. Evite las llamas vivas y las fuentes de ignición.
2. Ventile bien la sala en la que está situado el aparato.

Es peligroso alterar las especificaciones o modificar el producto de cualquier modo. Cualquier daño en el cable puede causar cortocircuitos, incendios y/o descargas eléctricas.

Información de seguridad y advertencias

Seguridad eléctrica

1. No se debe alargar el cable de alimentación.
2. Asegúrese de que el conector no esté aplastado ni dañado. Un conector aplastado o dañado puede calentarse y causar un incendio.
3. Asegúrese de que pueda acceder al conector principal del aparato.
4. No tire del cable principal.
5. Si el tomacorriente está flojo, no coloque el conector. Existe riesgo de descargas eléctricas o incendios.
6. No debe operar el aparato sin la cubierta de la lámpara interior.
7. El aparato solo es apto para fuentes de alimentación de fase simple de 220~240V/50Hz. Por razones de seguridad, si la fluctuación del voltaje en el distrito del usuario es tan grande que el voltaje excede el alcance anterior, asegúrese de aplicar CA. Regulador de voltaje automático de más de 350W al refrigerador. El refrigerador debe utilizar un tomacorriente especial en lugar de uno común con otros aparatos. El conector debe coincidir con el tomacorriente con conexión a tierra.

Información de seguridad y advertencias

Uso diario

- No almacene gases ni líquidos inflamables en el aparato, ya que hay riesgo de explosión.
- No opere ningún aparato eléctrico dentro del aparato (p. ej.: máquina eléctrica para hacer helados, mezcladoras, etc.).
- Siempre realice la desconexión tirando del tomacorriente, no tire del cable.
- No coloque artículos calientes cerca de los componentes de plástico del aparato.
- Este aparato refrigerante no está diseñado para usarse como aparato integrado.
- No coloque alimentos directamente contra la salida de aire en la pared trasera.
- Guarde los alimentos precongelados siguiendo las instrucciones del fabricante de los alimentos.
- Se debe seguir estrictamente las recomendaciones de almacenamiento del fabricante del aparato. Consulte las instrucciones relevantes sobre el almacenamiento.
- No coloque bebidas gasificadas o efervescentes en el compartimento congelador, ya que se crea una presión en el contenedor y podría explotar y dañar el aparato.
- Los alimentos congelados pueden causar quemaduras de frío si se consumen inmediatamente después de retirarlos del compartimento congelador.

Información de seguridad y advertencias

- No coloque el aparato bajo la luz solar. Mantenga las velas, lámparas y otros artículos con llamas lejos del aparato para que no cause un incendio.
- El aparato está destinado para almacenar alimentos y/o bebidas en un hogar normal como se explica en este manual de instrucciones. El aparato es pesado. Se debe tener cuidado al momento de moverlo.
- No quite ni toque los artículos del congelador con las manos mojadas/húmedas, ya que podrían causar abrasiones en la piel o quemaduras de frío.
- Nunca utilice la base, los cajones, las puertas, etc. para subirse o como apoyo.
- Los alimentos congelados no deben ser recongelados una vez que hayan sido descongelados.
- No consuma las paletas heladas o los cubitos de hielo directamente del congelador, ya que pueden causar quemaduras de frío en la boca y en los labios.
- No sobrecargue las baldas de la puerta ni coloque demasiados alimentos en los cajones crisper para evitar que los artículos se caigan y causen lesiones o daños en el aparato.
- Los alimentos deben empaquetarse en bolsas antes de guardarlos en el refrigerador. Los líquidos deben almacenarse en botellas o recipientes cerrados para evitar derrames, ya que el diseño de la estructura no es fácil para limpiar.

Información de seguridad y advertencias

- Para detectar la temperatura y la humedad cerca del aparato y hacer que éste funcione mejor, añada sensores de temperatura y de humedad fuera de la caja del aparato.

¡Precaución! Limpieza y cuidado

- Antes de realizar el mantenimiento, apague el aparato y desconecte el conector del tomacorriente principal.
- No limpie el aparato con objetos de metal, limpiadores de vapor, aceites etéreos, solventes orgánicos o limpiadores abrasivos.
- No utilice objetos filosos para quitar la escarcha del aparato. Utilice una espátula de plástico.

Información de seguridad y advertencias

Instalación - ¡Importante!

- Siga cuidadosamente las instrucciones brindadas en este manual para realizar la conexión eléctrica. Desempaque el aparato y compruebe si haya daños.
- No conecte el aparato si está dañado. Informe inmediatamente sobre los posibles daños al lugar donde lo compró. En este caso, guarde el material de empaque.
- Se aconseja esperar al menos cuatro horas antes de conectar el aparato para permitir que el aceite fluya hacia el compresor.
- Debe circular aire alrededor del aparato; la falta de aire produce sobrecalentamiento. Para lograr una buena ventilación, siga las instrucciones relevantes para la instalación.
- Siempre que sea posible, la parte trasera del producto no debe estar muy cerca de la pared para evitar que toque o alcance las partes calientes (compresor, condensador). Para evitar el riesgo de incendio, siga las instrucciones relevantes para la instalación.
- No se debe colocar el aparato cerca de radiadores o cocinas.
- Asegúrese de que el conector principal esté accesible después de realizar la instalación del aparato.
- Banda(s) de frecuencias de transmisión y potencia máxima de transmisión permitida en la(s) banda(s) de frecuencias operativa(s): 2400-2483,5 MHz, inferior o igual a 20dbm.
- Este equipo debe instalarse y funcionar con una distancia mínima de 20 centímetros entre el radiador y su cuerpo.

Información de seguridad y advertencias

Mantenimiento

- Todo el trabajo eléctrico requerido para realizar el mantenimiento del aparato debe ser realizado por un electricista calificado o una persona competente.
- Solo un centro de servicio autorizado puede realizar el mantenimiento de este producto y solo se deben usar piezas de recambio originales:
 1. Si el aparato es Libre de Escarcha.
 2. Si el aparato contiene un compartimento congelador.

Nota

Los niños de 3 a 8 años tienen permitido usar aparatos de refrigeración. (Esta cláusula aplica solo en la región UE.)

Instalación del nuevo aparato

Antes de utilizar el aparato por primera vez, debe tener en cuenta los siguientes consejos.

Ventilación del aparato

Para mejorar la eficacia del sistema refrigerante y ahorrar energía, es necesario mantener una buena ventilación alrededor del aparato para disipar el calor. Por esta razón, se debe dejar suficiente espacio libre alrededor del refrigerador.

Sugerencia:

Se aconseja que haya al menos 50mm de espacio desde su parte trasera a la pared, al menos 100mm de espacio desde la superficie, al menos 50mm del lateral a la pared y un espacio en la parte frontal para poder abrir la puerta a 165°. Consulte los siguientes diagramas. Consulte los diagramas a continuación.

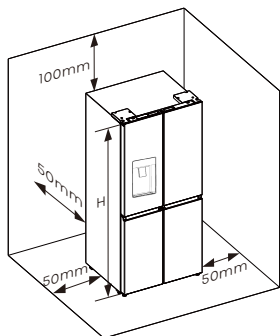

Información relevante (mm)

W	D	H	W1	W2	W3	D1	D2
794	698	1785	790	827	1505	610	1043

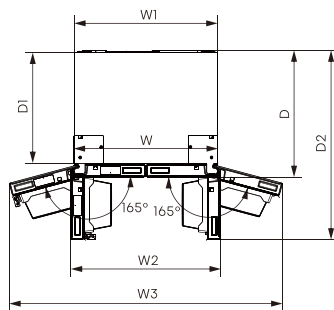

Nota

Este aparato funciona bien en clases climáticas de SN a T. Puede que no funcione correctamente si se expone a temperaturas por encima o por debajo del rango indicado durante un periodo largo de tiempo.

Clase climática	Temperatura ambiente
SN	+10°C a +32°C
N	+16°C a +32°C
ST	+16°C a +38°C
T	+16°C a +43°C

Coloque el aparato en un lugar seco para evitar la alta humedad. Mantenga el aparato apartado de la luz directa del sol, de la lluvia o de la escarcha. Coloque el aparato alejado de fuentes de calor, como estufas, fuegos o calentadores.

Instalación del nuevo aparato

Estabilización del aparato (si es necesario)

- Para una estabilización y una circulación de aire suficientes en la sección trasera inferior del aparato, es posible que sea necesario ajustar las patas inferiores. Puede ajustarlas manualmente o usando una llave adecuada.
- Para permitir que las puertas se cierren solas, incline la parte superior hacia atrás unos 15mm girando las patas ajustables.
- Cuando desee trasladar el aparato, recuerde volver a girar las patas para que puedan rodar libremente. Vuelva a instalar el aparato una vez que haya sido reubicado.

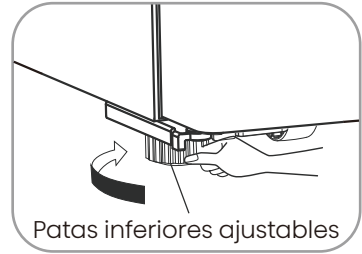

Advertencia

- Para realizar una instalación adecuada, se debe colocar el refrigerador sobre una superficie nivelada de material duro que esté a la misma altura que el resto del suelo. Esta superficie debe ser lo suficientemente fuerte para soportar un refrigerador completamente cargado.
- Las ruedas, que no son rodillos, solo se deben usar para moverla hacia delante o hacia atrás. Mover el refrigerador hacia los lados podría dañar el suelo y las ruedas.
- Se recomienda ajustar las dos patas inferiores hasta que toquen el suelo después de colocar el refrigerador.

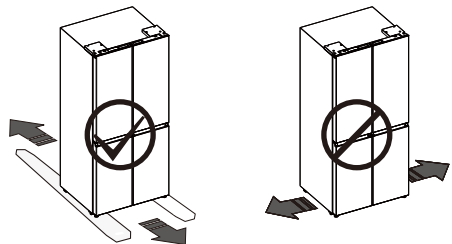
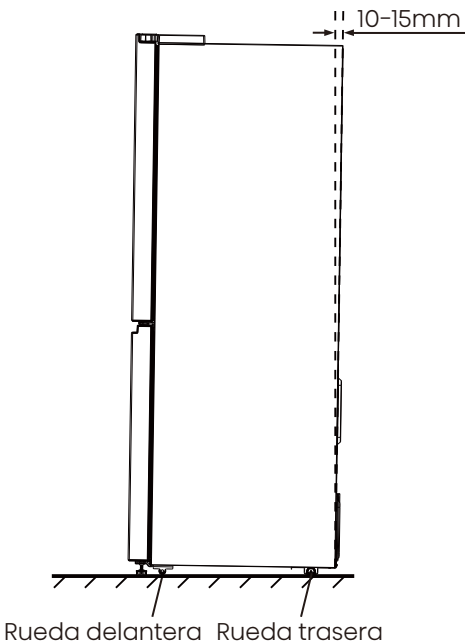

Instalación del nuevo aparato

Si la puerta de acceso a su hogar es demasiado estrecha para que pase el refrigerador, retire las puertas.



Advertencia

- Desconecte la energía antes de extraer las puertas.
- Vuelva a conectar el cable a tierra antes de ponerlo en funcionamiento.
- De lo contrario, puede resultar en la muerte o causar descargas eléctricas.

Herramientas que necesitará (no suministradas):

Llave Allen (5/32", 4mm)	Llave (5/16", 8mm)
Destornillador Phillips	

Extracción de la Puerta (si es necesario)

1. Con la puerta cerrada, retire los 4 tornillos de las cubiertas superiores (1) con un destornillador Phillips (+) y, a continuación, retire la cubierta superior.

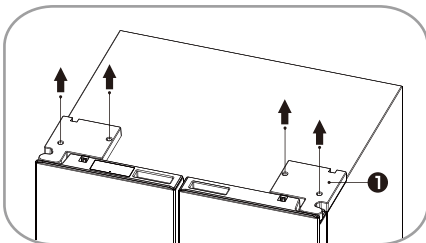

2. Retire los tornillos (2) fijados en las bisagras superiores con una llave (5/16", 8mm) y el tornillo de tierra (3) fijado en la bisagra con un destornillador Phillips (+). Retire las bisagras de la puerta superior izquierda y derecha (4).

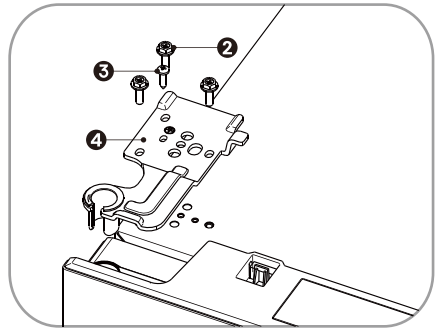

3. Utilice ambas manos para abrir la puerta a más de 90°. Levántela y quítela.

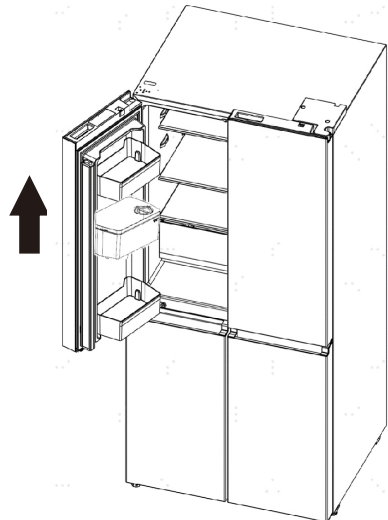

Instalación del nuevo aparato

4. Retire los tornillos (5) fijados en las bisagras centrales con una llave Allen (5/32", 4mm). Retire las bisagras centrales izquierda y derecha (6).

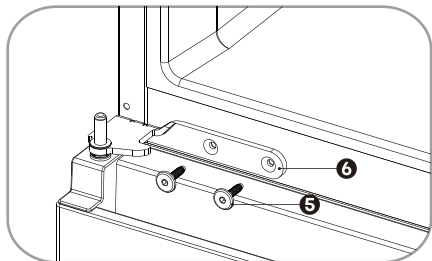

Volver a montar las puertas

Para volver a montar la puerta después de trasladar el aparato a su ubicación final, monte las piezas en orden contrario.

Descripción del aparato

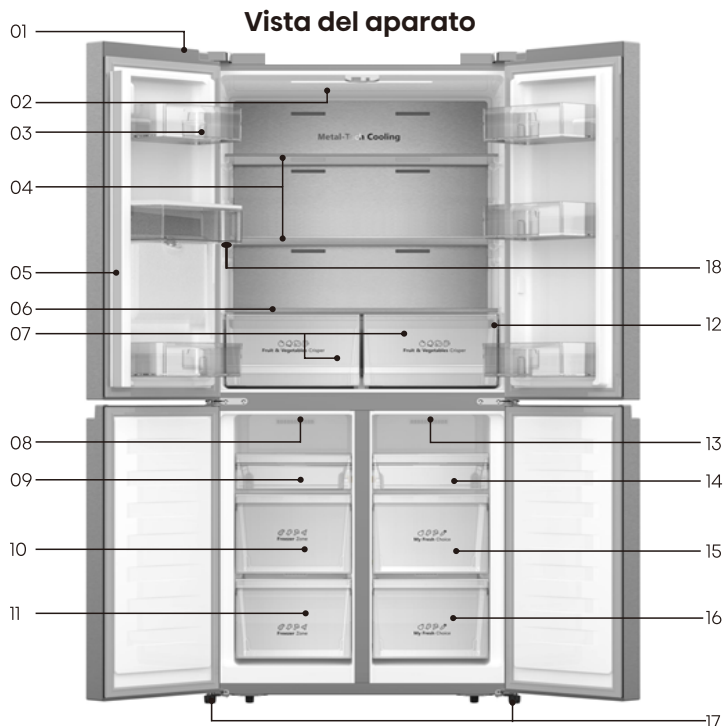

- | | |
|---|--|
| 01. Módulo Wi-Fi | 10. Cajón central del congelador |
| 02. Luz LED superior del refrigerador | 11. Cajón inferior del congelador |
| 03. Baldas de la puerta del refrigerador | 12. Panel de control |
| 04. Estantes de cristal | 13. Luz LED superior del compartimento convertible |
| 05. Parte Deflector Vertical | 14. Bandeja del compartimento convertible |
| 06. Cubierta para el crisper para Frutas y Verduras | 15. Cajón central del compartimento convertible |
| 07. Crisperes para Frutas y Verduras | 16. Cajón inferior del compartimento convertible |
| 08. Luz LED superior del congelador | 17. Patas niveladoras |
| 09. Bandeja del congelador | 18. Caja de almacenamiento de agua |



Nota

Debido al desarrollo constante de nuestros productos, su refrigerador puede ser diferente al de este manual de instrucciones, pero las funciones y el uso son las mismas.

Para conseguir la mejor eficiencia energética de este producto, coloque todos los estantes y cajones en la posición original según se muestra en la ilustración anterior.

Controles de la pantalla

Utilice el aparato de acuerdo con las siguientes normas de control; su aparato cuenta con las siguientes funciones y modos, como por ejemplo la pantalla que se muestra en la siguiente imagen.

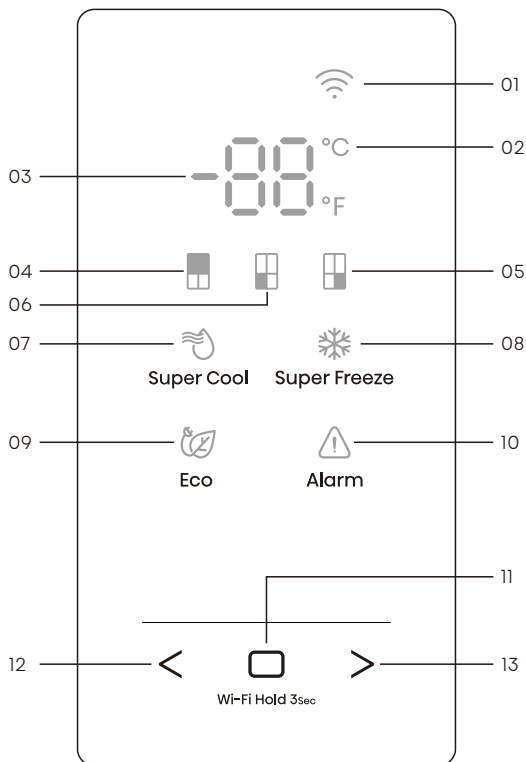

- 01. Icono Wi-Fi
- 02. Indicador Celsius y Fahrenheit
- 03. Área de Temperatura
- 04. Icono de Frigorífico
- 05. Icono de Mi Elección de Frescos
- 06. Icono de Congelador
- 07. Icono Súper Frio

- 08. Icono Súper Congelación
- 09. Icono Eco
- 10. Icono de Alarma
- 11. Control de Confirmación
- 12. Control Selector de Funciones: Control Izquierdo
- 13. Control Selector de Funciones: Control Derecho

Controles de la pantalla



Nota

- Una vez que el aparato se enciende, todos los iconos de la pantalla se iluminan durante 3 segundos con un sonido de zumbido.
- Todos los iconos se apagarán con la condición de que todas las llaves estén intactas y todas las puertas cerradas durante un minuto.
- El panel de control se iluminará cuando la puerta está abierta o si toca algún botón.
- Poner el refrigerador en funcionamiento a alta temperatura acelerará la descomposición de los alimentos. Para una óptima conservación de los alimentos, se recomienda que, al poner en marcha el refrigerador por primera vez, se ajuste la temperatura del frigorífico a 4°C (39°F), la del congelador a -18°C (0°F), y la de Mi Elección de Frescos a -7°C(19°F).

¡Precaución!

- La temperatura solo significa la temperatura promedio de todo el gabinete del refrigerador. Las temperaturas dentro de cada compartimento pueden variar de las que se muestran en la pantalla, dependiendo de la cantidad de alimentos almacenados y de dónde se coloque el refrigerador. Además, la temperatura real de la sala superior y la inferior será diferente.



"Cambio entre Celsius y Fahrenheit"

1. Presione "<" o ">" repetidamente hasta que parpadee el indicador Celsius/Fahrenheit "°C" o "°F".
2. Presione el Control de Confirmación "☐" por primera vez, y "°C" o "°F" estarán siempre encendidos. Después de eso, cada vez que presione Control de Confirmación "☐", la temperatura cambiará entre °C y °F y el valor de ajuste de temperatura de la unidad correspondiente se mostrará en el área de temperatura.



"Control de temperatura del frigorífico"

1. Presione "<" o ">" repetidamente hasta que parpadee el icono de Frigorífico "■".
2. Presione el Control de Confirmación "☐" por primera vez, y el icono de Frigorífico "■" estará siempre encendido. Después de eso, presione repetidamente el Control de Confirmación "☐" para alternar entre los ajustes de temperatura disponibles, entre 8°C y 2°C si ha configurado el tipo de temperatura en Celsius.

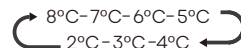

Controles de la pantalla

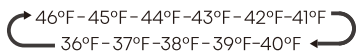

Si estableció la temperatura en grados Fahrenheit, el ajuste de la temperatura es desde 46°F hasta 36°F.



Nota: Cada vez que se presiona el botón, la temperatura desciende un grado.

"Control de temperatura del congelador"

1. Presione "<" o ">" repetidamente hasta que parpadee el icono de Congelador .

2. Presione el Control de Confirmación  por primera vez, y el icono de Congelador  estará siempre encendido. Después de eso, presione repetidamente el Control de Confirmación  para alternar entre los ajustes de temperatura disponibles, entre -14°C y -24°C si ha configurado el tipo de temperatura en Celsius.

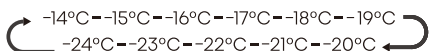



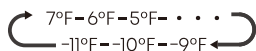

Si estableció la temperatura en grados Fahrenheit, el ajuste de la temperatura es desde 7°F hasta -11°F.



Nota: Cada vez que se presiona el botón, la temperatura desciende un grado.

"Control de temperatura de Mi Elección de Frescos"

1. Presione "<" o ">" repetidamente hasta que parpadee el icono de Mi Elección de Frescos .

2. Presione el Control de Confirmación  por primera vez, y el icono de Mi Elección de Frescos  estará siempre encendido. Después de eso, presione repetidamente el Control de Confirmación  para alternar entre los ajustes de temperatura disponibles, entre 5°C y -18°C si ha configurado el tipo de temperatura en Celsius.

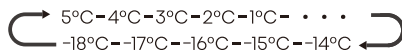

Si estableció la temperatura en grados Fahrenheit, el ajuste de la temperatura es desde 41°F hasta 0°F.

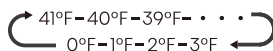



Nota: Cada vez que se presiona el botón, la temperatura desciende un grado.

"Súper Frío"

La función Súper Frío ayuda a mantener los alimentos almacenados en el refrigerador a la temperatura ajustada durante periodos en caso de uso intensivo, con mucha carga de comestibles o temperaturas ambiente temporalmente cálidas. La función Súper Frío baja la temperatura del compartimento frigorífico a 2°C (36°F) para enfriar los alimentos.

1. Presione "<" o ">" repetidamente hasta que parpadee el icono de Super Cool .

2. Presione el Control de Confirmación  para activar o desactivar la función Súper Frío. Cuando la función Súper Frío está activada, el icono  se ilumina.

Controles de la pantalla

3. Al ajustar la temperatura del frigorífico, la función Súper Frío se desactivará y el ajuste de temperatura volverá al ajuste anterior.

NOTA: Súper Frío se apagará automáticamente tras 6 horas.



"Súper Congelación"

La función Súper Congelación ayuda a mantener los alimentos almacenados en el congelador a la temperatura ajustada durante periodos en caso de uso intensivo, con mucha carga o temperaturas ambiente temporalmente cálidas. La función Súper Congelación baja la temperatura del compartimento congelador a -24°C (-11°F) para congelar los alimentos más rápido.

1. Presione "<" o ">" repetidamente hasta que parpadee el icono de Super Freeze "❄".

2. Presione el Control de Confirmación "□" para activar o desactivar la función Súper Congelación. Cuando la función Súper Congelación está activada, el icono "❄" se ilumina.

3. Al ajustar la temperatura del congelador, la función Súper Congelación se desactivará y el ajuste de temperatura volverá al ajuste anterior.

Nota: Súper Congelación se desactivará automáticamente después de 52 horas.



Precaución

Cuando seleccione la función Súper Congelación, asegúrese de que no haya bebidas enlatadas o botellas (especialmente bebidas gasificadas) en el compartimento congelador. Las botellas y las latas pueden explotar.



"Eco"

La función Eco hace que el refrigerador funcione con un modo de ahorro de energía muy útil para reducir el consumo de energía cuando está fuera de casa.

1. Presione "<" o ">" repetidamente hasta que parpadee el icono de Eco "🌱".

2. Presione el Control de Confirmación "□" para activar o desactivar la función Eco. Cuando la función Eco está activada, el icono "🌱" se ilumina.

3. Al ajustar la temperatura del frigorífico o congelador, la función Eco se desactivará y el ajuste de temperatura volverá al ajuste anterior.

Nota: Cuando la función Eco esté activada, la temperatura del frigorífico cambiará automáticamente a 6°C (43°F) y la del congelador a -17°C (1°F).

Controles de la pantalla



"Alarma de Puerta Abierta"

Si la puerta permanece abierta durante más de 2 minutos, el panel de control mostrará "dr", el icono "⚠" parpadeará y el zumbador sonará 3 veces por minuto durante 8 minutos.

Mantenga presionadas las teclas "□" y ">" al mismo tiempo durante tres segundos durante la alarma de puerta, se encenderá el icono "⚠" y se detendrá el zumbido. Al cerrar la puerta, el icono "⚠" se apagará y el zumbido se detendrá.

"Modo Demo"

El modo Demo es para su exhibición en la tienda y evita que el refrigerador genere aire frío. En este modo, el refrigerador parece estar funcionando pero no genera aire frío.

Si entra en el modo Demo, el área de temperatura mostrará "OFF". Para desactivar el modo Demo, mantenga presionados los botones "<" y ">" al mismo tiempo durante 5 segundos y el zumbador emitirá un sonido largo.

Nota: El Modo Demo permanece activo aún si se desconecta el refrigerador. Si un cliente ingresa sin querer en el modo, debería salir lo antes posible, ya que el refrigerador no enfriará en este modo, lo que puede provocar el deterioro de los alimentos.

Conexión de su aparato al Wi-Fi

Aplicación ConnectLife

ConnectLife es una aplicación para el hogar inteligente que le permite comunicarse con sus aparatos inteligentes mediante un smartphone o una tableta.

Instalación

1. Abra el Apple App Store (iOS) o Google Play Store (Android) en su smartphone.
2. Busque la aplicación "ConnectLife". Verá una aplicación con el siguiente icono:



3. Descargue e instale la aplicación ConnectLife proporcionada por ConnectLife, LLC.

También puede escanear el siguiente código QR con su smartphone o tableta para encontrar la aplicación ConnectLife:



Nota:

- La distancia entre el aparato y el router Wi-Fi puede afectar al rendimiento. Si están demasiado lejos, el emparejamiento del aparato puede fallar o tardar más tiempo.

- El aparato solo es compatible con redes Wi-Fi de 2,4 GHz. El SSID de la red Wi-Fi debe ser visible.
- El entorno inalámbrico circundante (otros dispositivos conectados) puede afectar al rendimiento de la red.
- La conexión Wi-Fi del aparato puede interrumpirse debido a factores externos, como el entorno de la red doméstica o el proveedor de servicios de Internet.

Conexión del refrigerador

Una vez que haya instalado la aplicación ConnectLife, inicie sesión o cree una cuenta y siga los pasos que se indican a continuación:

1. Presione cualquier botón del panel de control del aparato para activarla. Sabrá que está listo cuando se ilumine el panel de control.

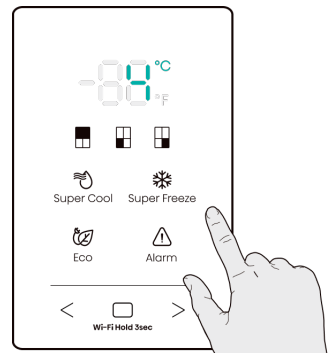

2. Mantenga presionado el botón "Wi-Fi Hold Sync" durante 3 segundos hasta que oiga un pitido y vea parpadear la luz "Wi-Fi".

Conexión de su aparato al Wi-Fi

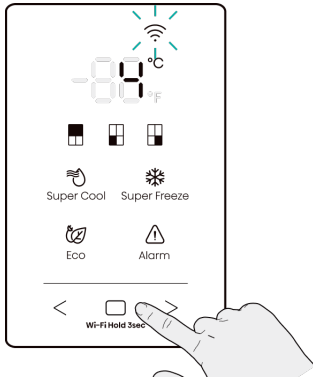

- Después del restablecimiento, el aparato entrará en el modo de emparejamiento.
- Una luz Wi-Fi fija indica que el aparato se ha conectado correctamente a la red doméstica.

3. Asegúrese de que Bluetooth esté activado en su teléfono y abra la aplicación ConnectLife. Busque la ventana emergente que indica que se ha encontrado un nuevo aparato. Toque el botón de la ventana emergente y sigue las instrucciones para continuar.

4. Si no aparece ninguna ventana emergente, toque el botón "Añadir aparato" o "+" en la aplicación.

5. Localice "Refrigerador" en la lista de aparatos y selecciónalo.

6. Siga las instrucciones de la aplicación para conectar su refrigerador. Una vez completada la configuración, su refrigerador aparecerá en su pantalla de inicio.

Nota:

- El aparato permanecerá en modo de emparejamiento durante un máximo de 5 minutos.
- Para restablecer los ajustes de fábrica de la red, mantenga presionado el botón "  " durante 6 segundos. Oirá dos pitidos cuando se restablezca el aparato.

Uso del aparato

Esta sección explica cómo utilizar la mayoría de funciones útiles. Se recomienda leerla detenidamente antes de utilizar el aparato.

Balda de la puerta

- Es ideal para almacenar líquidos enlatados, bebidas embotelladas y alimentos envasados, etc. No coloque demasiados objetos pesados en las baldas.

Balda en el compartimento del Refrigerador

- Hay estantes en el refrigerador y se pueden extraer para poder limpiarlos.

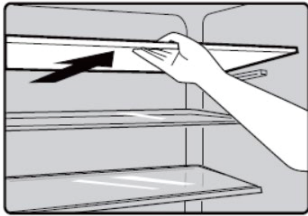

Crisper en el compartimento del Refrigerador

- El crisper es ideal para almacenar frutas y verduras, etc.
- Primero, tire del Crisper del lugar y luego levántelo y quítelo.
- Siguiendo la secuencia opuesta, puede colocar el Crisper de manera correcta.

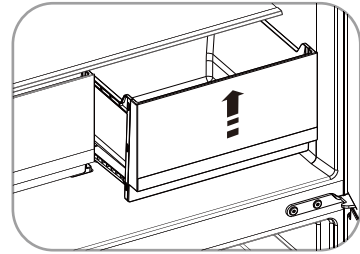
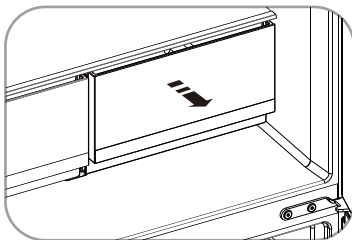

Cajón en el compartimento Congelador/Convertible

- El comportamiento congelador es ideal para almacenar alimentos que requieran congelarse, como por ejemplo la carne y cremas heladas.
- El compartimento convertible puede ajustarse a temperatura positiva o negativa según sus necesidades para almacenar una gran variedad de alimentos.
- El procedimiento para extraer los cajones es el mismo que para el crisper.



Precaución

Nunca cierre la puerta cuando los cajones y los soportes de instalación están extendidos. Esto puede dañar la unidad. Asegúrese de no dejar las botellas en el congelador por más tiempo de que sea necesario, ya que el líquido congelado puede romper las botellas.

Dispensador de Agua

El dispensador de agua, ubicado en la puerta del frigorífico, se utiliza para almacenar agua potable. Esta característica le proporciona agua fresca sin abrir el refrigerador. Debería informarse sobre los siguientes consejos.

• Antes del uso

Limpie las piezas del dispensador de agua antes de utilizar el aparato por primera vez.

1. Sostenga firmemente ambos lados del tanque de agua y luego levante cuidadosamente el tanque de agua moviéndolo hacia arriba y hacia abajo.
2. Desatornille el cabezal y límpielo, y luego limpie el interior del tanque de agua (incluyendo la tapa grande y la tapa pequeña).
3. Déjelo secar de forma natural o utilice un secador.

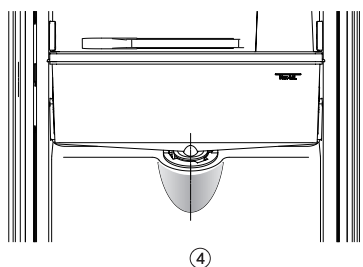
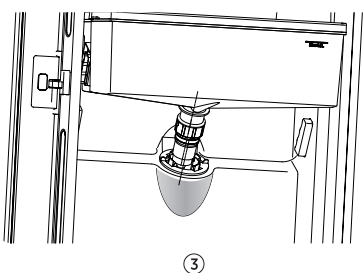
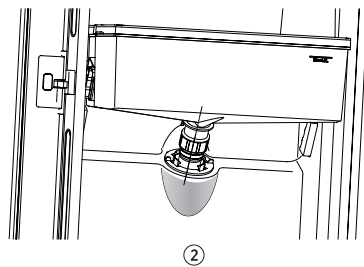
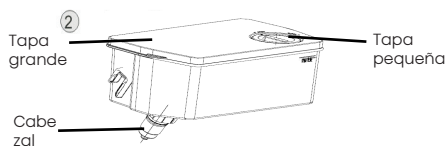
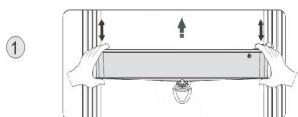

• Montaje

Después de la limpieza, vuelva a colocar las piezas en secuencia inversa al procedimiento de limpieza, y luego colóquelos en la puerta siguiendo el siguiente procedimiento.

1. Inserte el cabezal en el orificio de la puerta.
2. Coloque el tanque a lo largo de las guías en la puerta.
3. Presione ambos lados del tanque.
4. Cuando escuche el sonido de un "clic", significa que la instalación se completó.

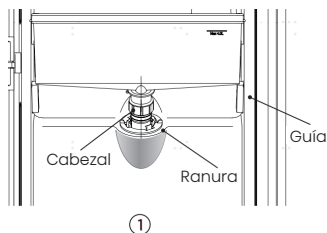

• Llenado con agua

Antes de llenar el tanque con agua potable, asegúrese de que el tanque de agua esté estable y en la posición correcta.

¡Precaución!

Llene con agua hasta 4 L (como se sugiere), y no por encima del nivel. De lo contrario, puede desbordarse cuando la tapa esté cerrada.

Le recomendamos realizar el llenado de las siguientes maneras.

Abra la tapa pequeña girándola y llene de agua desde la entrada de la tapa grande. Recuerde girar la tapa pequeña a su posición original cuando termine de llenar el agua.

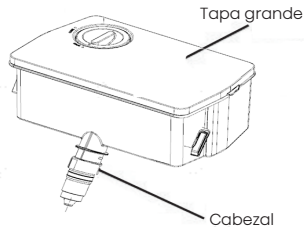
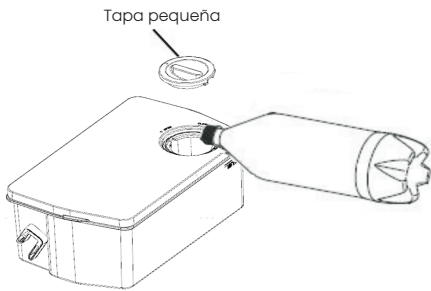

¡Advertencia!

- No toque otras partes cuando vierta el agua, ya que podría causar fugas de agua.
- Se recomienda no colocar otras bebidas (leche, jugo, bebidas gasificadas, etc.), excepto agua potable, especialmente aquellas que contengan partículas (que pueden causar fallas en el funcionamiento).
- Está prohibido llenar el tanque de agua con agua caliente.

• Recepción de agua

Debe utilizar el vaso correcto para recibir el agua debajo del dispensador.

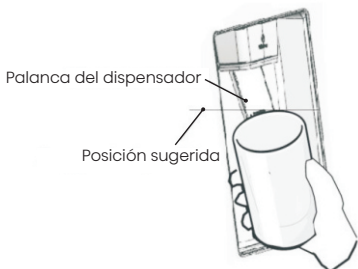

¡Advertencia!

- No presione la palanca del dispensador de agua sin un vaso debajo, ya que se puede derramar el agua.
- Aunque no utilice el dispensador de agua, para evitar que el aire frío salga del armario, mantenga las piezas del dispensador de agua (especialmente la caja de almacenamiento de agua y el cabezal) instaladas.

• Limpieza

1. Quite cuidadosamente el tanque de agua de la puerta y luego limpie el tanque, la tapa y el cabezal con un poco de agua.
2. Después de limpiar el aparato, déjelo secar de forma natural o utilice un secador.
3. Si ha utilizado el dispensador de agua muchas veces, el agua en el tanque receptor puede gotear hacia el suelo, lo que puede humedecerlo; usted debería limpiar el tanque con una toalla seca de forma regular antes de que se desborde.

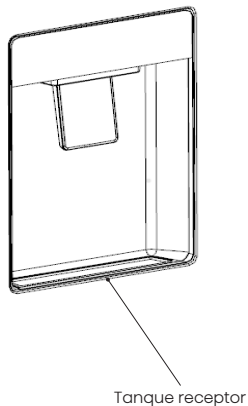

Limpeza y cuidado

- Por motivos de higiene, se debe limpiar periódicamente (al menos cada dos meses) el aparato (así como los accesorios exteriores e interiores).



Advertencia

- El aparato no debe estar conectado a la corriente durante la limpieza.
- ¡Peligro de descarga eléctrica! Antes de limpiarlo, apague el aparato y desconecte el enchufe del tomacorriente.

Limpeza exterior

Debe limpiar periódicamente el aparato para mantener su buen estado.

- Limpie el panel digital y la pantalla con un paño limpio y suave.
- Rocíe agua en el trapo de limpieza en lugar de rociarla directamente en la superficie del aparato. Esto ayudará a distribuir la humedad de manera uniforme por la superficie.
- Limpie las puertas, asas y superficies del gabinete con un detergente suave y, a continuación, séquelas con un trapo suave.

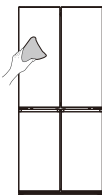

Advertencia

- No utilice objetos afilados, ya que podrían rayar la superficie.
- No utilice Diluyente, Detergente para autos, Clorox, aceite etéreo, limpiadores abrasivos o solventes orgánicos, como Benceno, para realizar la limpieza. Podrían dañar la superficie del aparato y provocar un incendio.

Limpeza interior

- Limpie regularmente el interior del aparato. Le resultará más fácil limpiarlo cuando tenga poca cantidad de comida. Extraiga los cajones y los estantes para una limpieza más profunda.
- Limpie el interior del congelador con una solución débil de bicarbonato de sodio y, a continuación, aclárelo con agua tibia usando una esponja o paño rígido. Seque por completo antes de volver a colocar los estantes y las cestas.
- Seque bien todas las superficies y las partes desmontables antes de volver a colocarlas en su lugar.

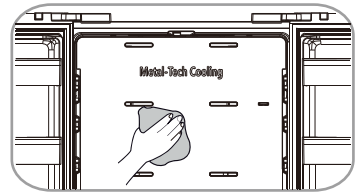

Limpeza y cuidado

- Aunque esta unidad se descongela automáticamente, puede producirse una capa de escarcha en las paredes interiores del congelador si la puerta del congelador se abre con frecuencia o se mantiene abierta durante demasiado tiempo.
- Si la escarcha es demasiado gruesa, elija un momento en el que el congelador esté casi vacío y siga estos pasos:
 1. Retire los alimentos y los accesorios, desenchufe el aparato de la electricidad y deje las puertas abiertas. Ventile bien la sala para acelerar el proceso de descongelación.
 2. Cuando se haya descongelado completamente, limpie el congelador siguiendo el proceso antes descrito.



Advertencia

- No utilice objetos afilados para retirar la escarcha del compartimento congelador.
- Solo se debe volver a conectar a la corriente y encender el aparato cuando el interior esté completamente seco.

Limpeza del sello de las puertas

- Mantenga limpios los sellos de la puerta. Los alimentos y bebidas pegajosos pueden hacer que los sellos se enganchen en el gabinete y se rompan al abrir la puerta. Lave el sello con detergente suave y agua tibia. Aclárelo y séquelo detenidamente después de limpiarlo.

Reemplazo de la luz LED

- Para reemplazar la luz LED, siga los siguientes pasos:
 1. Desenchufe el aparato.
 2. Sujetando una hoja fina, introdúzcala en el hueco de cada extremo de la pantalla de luz e incline un extremo de la pantalla.
 3. Mueva la posición de inserción de la hoja hacia el otro extremo e incline la pantalla sección por sección hasta que la pantalla se desprenda.
 4. Con un destornillador de punta fina, presione hacia abajo el cierre elástico de la caja de luz y tire del extremo del cierre elástico de la luz LED hasta que ésta se separe; a continuación, extraiga el terminal de conexión de la luz LED.
 5. Coloque la luz LED nueva e instálela junto con la pantalla correctamente en su sitio.

Nota:

- Este producto contiene una fuente de luz con eficiencia energética de clase G.



Advertencia

- La luz LED debe ser reemplazada por una persona capacitada. Si la luz LED se daña, contacte a la línea de atención al cliente para una asistencia.

Sugerencias y consejos útiles

Consejos de ahorro de energía

Le recomendamos que siga los consejos de ahorro de energía.

- Intente evitar mantener la puerta abierta durante mucho rato para ahorrar energía.
- Asegúrese de que el aparato esté alejado de fuentes de calor (luz del sol directa, hornos o fogones eléctricos).
- No configure la temperatura más baja de lo necesario.
- No almacene alimentos calientes o líquidos que se evaporan en la unidad. Coloque el aparato en una sala bien ventilada y libre de humedad. Consulte el capítulo Instalación del nuevo aparato.
- La descripción del diagrama del aparato muestra la combinación correcta de los cajones, crisper y los estantes. No modifique la combinación, ya que está diseñada para ser más eficiente energéticamente.

Sugerencias para refrigerar alimentos frescos

- No coloque alimentos calientes directamente en el refrigerador o el congelador, ya que la temperatura interna aumentará, haciendo que el compresor necesite más potencia y consuma más energía.
- Cubra o envuelva los alimentos, sobre todo si tienen un sabor fuerte.
- Coloque los alimentos cuidadosamente para que el aire pueda circular libremente en torno a ellos.

Sugerencias para refrigerar alimentos congelados

- Asegúrese de que el vendedor de los alimentos haya almacenado los alimentos congelados de forma correcta.
- Una vez descongelados los alimentos se deteriorarán rápidamente y no deben volverse a congelar.
- No supere el tiempo de almacenamiento indicado por el fabricante de los alimentos.

Sugerencias de refrigeración

- Carne (Todo Tipo) envuelto en bolsas de polietileno: envuélvala y colóquela en el estante de cristal que hay sobre el cajón de las verduras. Siga siempre el periodo de almacenamiento de los alimentos y utilice las fechas sugeridas por los fabricantes.
- Alimentos cocinados, platos fríos, etc.: Deben estar siempre cubiertos y se pueden colocar en cualquier estante.
- Frutas y verduras: Deben almacenarse en el cajón especial provisto.
- Mantequilla y queso: Deben envolverse en papel de aluminio hermético o en una película de plástico.
- Leche embotellada: Deben tener tapa y guardarse en las baldas de la puerta.

Consejos de congelación

- Cuando lo encienda por primera vez o después de un largo periodo sin usarlo, deje que el aparato funcione al menos dos horas con los ajustes más altos antes de meter alimentos.

Sugerencias y consejos útiles

- Prepare los alimentos en porciones pequeñas para permitir que se congelen rápidamente y completamente y para que después sea posible descongelar solo la cantidad necesaria.
- Envuélvalos en papel de aluminio o envoltorios de polietileno que sean herméticos.
- Evite que los alimentos frescos sin congelar toquen alimentos ya congelados para evitar que se produzca una descongelación parcial.
- Se recomienda etiquetar y fechar cada paquete congelado para mantener un registro de su tiempo de almacenamiento.

Apagado del aparato

Si tiene que apagar el aparato durante un largo periodo de tiempo, debe seguir los siguientes pasos para evitar que le salga moho.

1. Retire todos los alimentos.
2. Desconecte el enchufe del tomacorriente.
3. Limpie y seque completamente el interior.
4. Asegúrese de que todas las puertas queden abiertas ligeramente para permitir que circule el aire.

Resolución de problemas

Si experimenta algún problema con el aparato o le preocupa que no funcione correctamente, puede realizar estas sencillas comprobaciones antes de llamar al servicio técnico. Puede realizar verificaciones simples siguiendo esta sección antes de llamar al servicio.



Advertencia

1. No intente reparar el aparato usted mismo. Si el problema persiste después de haber realizado las comprobaciones que se mencionan a continuación, póngase en contacto con un electricista cualificado, un técnico de servicio autorizado o la tienda donde compró el producto.
2. A continuación se incluye la declaración de advertencia sobre atrapamiento para niños.



Peligro

Riesgo de atrapamiento de niños. Antes de descartar el refrigerador o congelador viejo:

- Retire las puertas.
- Deje los estantes en lugar adecuado para que los niños no puedan meterse dentro fácilmente.

Problema	Causa Posible y Solución
El aparato no funciona correctamente	Compruebe si el cable eléctrico está enchufado correctamente en la toma eléctrica.
	Compruebe el fusible o el circuito de su fuente de alimentación y reemplácelos si es necesario.
	Es normal que el congelador no funcione durante el ciclo de descongelación automática, o durante periodos cortos después de encender el aparato para proteger el compresor.
Olores dentro de los compartimentos	Es posible que sea necesario limpiar el interior.
	Algunos alimentos, recipientes o envoltorios causan olores.

Resolución de problemas

Problema	Causa Posible y Solución
Sale ruido del aparato	<p>Los sonidos descritos a continuación son normales:</p> <ul style="list-style-type: none">• Ruidos de funcionamiento del compresor.• Ruido de movimiento de aire del motor del ventilador pequeño en el compartimento congelador o los otros compartimentos.• Ruido de gorgoteo similar al de agua hirviendo.• Ruido de golpeteo durante la descongelación automática.• Ruido de chasquido antes de que arranque el compresor.• Ruido de chasquido cuando consigue el agua.• Se oyen ruidos del motor al sacar hielo. <p>Otros ruidos inusuales pueden ser debidos a los motivos descritos a continuación y es posible que deba comprobarlos y tomar medidas:</p> <ul style="list-style-type: none">• El gabinete no está nivelado.• La parte trasera del aparato toca la pared.• Las botellas o recipientes se caen o ruedan.
El motor funciona continuamente	<p>Es normal escuchar periódicamente el sonido del motor, que deberá funcionar más en las siguientes circunstancias:</p> <ul style="list-style-type: none">• El ajuste de temperatura es más frío de lo necesario.• Se ha almacenado recientemente una gran cantidad de comida caliente dentro del aparato.• La temperatura fuera de la unidad es muy elevada.• Las puertas han estado abiertas con demasiado tiempo o se abren muy a menudo.• Después de instalar el aparato o éste ha estado apagado durante mucho tiempo.
Hay una capa de escarcha en el compartimento	<p>Compruebe que las salidas de aire no estén bloqueadas con alimentos y asegúrese de que la comida esté colocada dentro del aparato de forma que permita una ventilación suficiente. Asegúrese de que la puerta esté completamente cerrada. Para conocer cómo eliminar la escarcha, consulte el capítulo Limpieza y cuidado.</p>
La temperatura interior es demasiado alta	<p>Es posible que haya dejado las puertas abiertas demasiado tiempo o con demasiada frecuencia;</p> <ul style="list-style-type: none">• O las puertas se mantienen abiertas por algún obstáculo;• O el aparato se coloca con un espacio libre insuficiente en los laterales, la parte trasera y la parte superior.

Resolución de problemas

Problema	Causa Posible y Solución
La temperatura interior es demasiado baja	Aumente la temperatura siguiendo el capítulo "Controles de la pantalla".
Las puertas no se pueden cerrar fácilmente	Compruebe si la parte superior del refrigerador está inclinada hacia atrás 0,1"-0,2" (2,5-5mm) para permitir que las puertas se cierren automáticamente, o si hay algo dentro que evite que las puertas se cierren.
Gotea agua en el suelo	<p>Puede que la bandeja para agua (ubicada en la parte trasera inferior del aparato) no se haya nivelado correctamente o que boquilla de vaciado de la parte superior del depósito compresor no se haya colocado correctamente para que el agua entre directamente en la bandeja, o que la boquilla esté bloqueada, o que el agua no esté completamente introducida en el conector.</p> <ul style="list-style-type: none">• Puede que necesite correr el refrigerador de la pared para verificar la bandeja, la boquilla y el conector.• Si el refrigerador está apagado durante mucho tiempo, el hielo de la cubitera puede derretirse y convertirse en agua que caiga al suelo.
La luz no funciona	<ul style="list-style-type: none">• La luz LED podría estar dañada. Para reemplazar la luz LED, consulte el capítulo Limpieza y cuidado.• El sistema de control ha desactivado las luces porque la puerta ha estado abierta demasiado rato. Cierre y vuelva a abrir la puerta para reactivar las luces.
Se escuchan burbujas de agua en el refrigerador	<ul style="list-style-type: none">• Esto es normal. El burbujeo viene del líquido refrigerante que circula por el refrigerador.

Resolución de problemas

Problema	Causa Posible y Solución
No se puede conectar el aparato a la red Wi-Fi	<ul style="list-style-type: none">• ¿Ha introducido correctamente la contraseña de la red Wi-Fi doméstica? Asegúrese de que la contraseña sea correcta y conéctese de nuevo.• ¿La frecuencia del router Wi-Fi doméstico es de 2,4 GHz? El aparato solo admite una frecuencia de radio de 2,4 GHz. Establece un SSID Wi-Fi de 2,4 GHz dedicado y conecta el dispositivo a ese SSID.• ¿El router y el aparato están muy alejados, lo que provoca la mala calidad de la red? Es posible que la señal sea débil y que surjan problemas de configuración de la conexión. Considere la posibilidad de acercar el router al aparato o de adquirir un extensor de alcance Wi-Fi e instalarlo.

Eliminación del aparato

Está prohibido eliminar este aparato con los residuos domésticos.

Materiales de embalaje

Los materiales de embalaje con el símbolo de reciclaje son reciclables. Deseche el embalaje a un contenedor de recogida de residuos adecuado para reciclarlo.

Antes de eliminar el aparato

1. Desconecte el enchufe de alimentación del tomacorriente.
2. Corte el cable eléctrico y deséchelo con el enchufe.



Advertencia

Los refrigeradores contienen refrigerante y gases en el aislamiento. Se debe desechar el refrigerante y los gases de forma profesional, ya que podrían provocar lesiones oculares o ignición. Asegúrese de que la tubería del circuito de refrigerante no esté dañada antes de desecharla correctamente.

	Eliminación Correcta del producto
	<p>Esta marca indica que este producto no debe eliminarse con otros desechos domésticos en UE. Para evitar posibles daños al medio ambiente o la salud humana por la eliminación incontrolada de residuos, reciclelo de manera responsable para promover la reutilización sostenible de los recursos materiales. Para devolver su dispositivo usado, utilice los sistemas de devolución y recogida o póngase en contacto con el distribuidor donde compró el producto. Ellos pueden retirar este producto para un reciclaje seguro para el medio ambiente.</p>

Sugerencia de uso del aparato

Para evitar contaminar los alimentos, siga las siguientes instrucciones

- Si abre la puerta por largos periodos, puede aumentar significativamente la temperatura de los compartimentos del aparato.
- Limpie regularmente las superficies que puedan estar en contacto con alimentos y sistemas de desagües accesibles.
- Almacene la carne y el pescado crudo en los recipientes adecuados del refrigerador para que no estén en contacto ni goteen sobre otros alimentos.
- Los compartimentos de dos estrellas para alimentos congelados son ideales para almacenar alimentos precongelados o cremas heladas y hacer cubitos de hielo.
- Los compartimentos de uno, dos y tres estrellas no son aptos para congelar alimentos frescos.

Orden	Tipo de compartimentos	Temperatura de almacenamiento o meta [°C]	Alimentos apropiados
1	Frigorífico	+2~+8	Los huevos, los alimentos cocidos, los alimentos envasados, las frutas y verduras, los productos lácteos, las tortas, las bebidas y otros alimentos no aptos para congelar.
2	(***)*_ Congelador	≤-18	Marisco (pescado, langostinos, moluscos), productos acuáticos de agua dulce y productos cárnicos (tiempo recomendado de 3 meses, los valores nutricionales y el sabor disminuyen con el tiempo), apto para alimentos frescos congelados.
3	***_ Congelador	≤-18	Marisco (pescado, langostinos, moluscos), productos acuáticos de agua dulce y productos cárnicos (tiempo recomendado de 3 meses, los valores nutricionales y el sabor disminuyen con el tiempo), no es apto para alimentos frescos congelados.
4	Vino	+5~+20	Vino rojo, vino blanco, vino espumante, etc.

Sugerencia de uso del aparato

Orden	Tipo de compartimentos	Temperatura de almacenamiento o meta [°C]	Alimentos apropiados
5	**-Congelador	≤-12	Marisco (pescado, langostinos, moluscos), productos acuáticos de agua dulce y productos cárnicos (tiempo recomendado de 2 meses, los valores nutricionales y el sabor disminuyen con el tiempo), no es apto para alimentos frescos congelados.
6	*-Congelador	≤-6	Marisco (pescado, langostinos, moluscos), productos acuáticos de agua dulce y productos cárnicos (tiempo recomendado de 1 mes, los valores nutricionales y el sabor disminuyen con el tiempo), no es apto para alimentos frescos congelados.
7	0 - asterisco	-6~0	Cerdo fresco, carne de res, pescado, pollo, algunos alimentos procesados envasados, etc. (Se recomienda consumir dentro del mismo día, preferiblemente no más de 3 días). Alimentos procesados encapsulados o parcialmente empaquetados (alimentos no congelables)
8	Fresco	-2~+3	Cerdo fresco/congelado, carne de res, pollo, productos de agua dulce, etc. (se recomienda almacenar 7 días por debajo de 0°C y por encima de 0°C para consumir dentro del mismo día, preferiblemente no más de 2 días). Marisco (se recomienda almacenar 15 días por debajo de 0°C y no se recomienda almacenar sobre 0°C)
9	Alimentos frescos	0~+4	Cerdo fresco, carne de res, pescado, pollo, alimentos cocidos, etc. (Se recomienda consumir dentro del mismo día, preferiblemente no más de 3 días).

Sugerencia de uso del aparato



Almacene los distintos alimentos según los compartimentos o temperatura meta del alimento comprado.

- Si el refrigerador está vacío por largos periodos, desconéctelo, descongélelo, límpielo, séquelo y deje la puerta abierta para evitar la formación de moho dentro del aparato.



Se debe envasar los alimentos antes de introducirlos en el refrigerador y embotellar los líquidos o introducirlos en contenedores con tapa para evitar que se derramen, ya que la estructura de diseño del producto no es fácil de limpiar.

Hisense

life reimagined

MANUEL D'UTILISATION DE L'UTILISATEUR

Avant de faire fonctionner cet appareil, veuillez lire attentivement ce manuel et le conserver pour référence ultérieure.

RQ5P470SMIE

FR

Français

Contenu

Merci d'avoir choisi Hisense. Nous sommes sûrs que vous trouvez votre nouveau réfrigérateur agréable à utiliser. Cependant, avant d'utiliser l'appareil, nous vous recommandons de lire attentivement les instructions, qui fournissent des détails sur l'installation et l'utilisation du produit. Veuillez conserver ce manuel pour référence ultérieure.

Informations relatives à la sécurité et l'avertissement.....	01
Installation de votre nouvel appareil.....	13
Description de l'appareil.....	17
Commandes d'affichage.....	18
Connexion de votre réfrigérateur au Wi-Fi.....	23
Utilisation de votre appareil.....	25
Nettoyage et entretien.....	28
Conseils et astuces utiles.....	30
Dépannage.....	32
Mise au rebut de l'appareil.....	36
Recommandations pour l'utilisation de l'appareil.....	37

Informations relatives à la sécurité et l'avertissement

Pour votre sécurité et une utilisation correcte, avant d'installer et d'utiliser l'appareil pour la première fois, lisez attentivement ce manuel de l'utilisateur, y compris les conseils et avertissements. Afin d'éviter les accidents et les erreurs inutiles, il est important de vous assurer que toutes les personnes utilisant l'appareil sont complètement familiarisées avec ses caractéristiques de fonctionnement et de sécurité. Conservez ces instructions et assurez-vous qu'elles restent avec l'appareil si ce dernier est déplacé ou vendu, de sorte que toute personne l'utilisant tout au long de sa durée de vie soit informée de ses consignes d'utilisation et de sécurité. Pour assurer la sécurité de la vie et des biens, gardez les précautions de ces instructions de l'utilisateur, car le fabricant n'est pas responsable des dommages dus aux omissions.



Sécurité des enfants et des autres personnes vulnérables

Conforme à la norme EN

Cet appareil peut être utilisé par des enfants âgés de 8 ans ou plus, ainsi que par des personnes ayant des capacités physiques, sensorielles ou mentales réduites, ou un manque d'expérience et de connaissances, à condition qu'ils aient reçu une surveillance ou des instructions concernant l'utilisation de l'appareil de manière sûre et compris les risques impliqués. Les enfants ne doivent pas jouer avec l'appareil. Le nettoyage et l'entretien par l'utilisateur ne doivent pas être effectués par des enfants sans surveillance.



Sécurité des enfants et des autres personnes vulnérables

Conforme à la norme IEC

Cet appareil n'est pas prévu pour être utilisé par des personnes (y compris des enfants) avec des capacités physiques, sensorielles ou mentales réduites, ou un manque d'expérience et de connaissance, à moins qu'elles n'aient reçu une surveillance ou des instructions concernant l'utilisation de l'appareil d'une personne responsable de leur sécurité. Les enfants doivent être surveillés pour garantir qu'ils ne jouent pas avec l'appareil.

Conservez tous les emballages hors de portée des enfants, car il existe un risque de suffocation.

Si vous voulez jeter de cet appareil, débranchez la fiche de la prise, coupez le câble de connexion (aussi proche que possible de l'appareil) et retirez la porte pour éviter les enfants de subir un choc électrique ou de se fermer à l'intérieur lorsqu'ils jouent avec l'appareil.

Si cet appareil, comportant des joints de porte magnétiques, est utilisé pour remplacer un appareil plus ancien ayant un verrou à ressort (loquet) sur la porte ou le couvercle, assurez-vous de rendre le verrou à ressort inutilisable avant de jeter l'ancien appareil. Cela l'empêchera de devenir un piège mortel pour des enfants.

Sécurité générale

- **AVERTISSEMENT**

Cet appareil est destiné à être utilisé dans des applications domestiques et similaires telles que 1. les zones de cuisine du personnel dans les boutiques, les bureaux et les autres environnements de travail ; 2. les maisons de ferme et par les clients dans les hôtels, les motels et les autres environnements de type résidentiel ;
1. les environnements de type lit et petit-déjeuner ;
2. la restauration et les applications non commerciales similaires.

- **AVERTISSEMENT**

Ne conservez pas de substances explosives comme les canettes d'aérosol contenant un propergol inflammable à l'intérieur de l'appareil.

- **AVERTISSEMENT**

Si le cordon d'alimentation est endommagé, il doit être remplacé par le fabricant, son agent ou une personne qualifiée similaire, afin d'éviter tout danger.

- **AVERTISSEMENT**

Gardez les ouvertures de ventilation, dans le boîtier de l'appareil ou la structure intégrée, à l'écart de toute obstruction.



Avertissement : Risque d'incendie/matériaux inflammables.



Sécurité générale

- **AVERTISSEMENT**

N'utilisez pas de dispositifs mécaniques ou d'autres moyens pour accélérer le processus de dégivrage, autres que ceux recommandés par le fabricant.

- **AVERTISSEMENT**

N'endommagez pas le circuit de réfrigérant.

- **AVERTISSEMENT**

N'utilisez pas d'appareils électriques à l'intérieur des compartiments de stockage des aliments de l'appareil sauf s'ils sont recommandés par le fabricant.

- **AVERTISSEMENT**

Le réfrigérant et le gaz de soufflage de l'isolation sont inflammables. Si vous voulez mettre cet appareil en rebut, ne le confiez qu'à un centre de traitement des déchets le plus proche. Ne l'explotez pas à la flamme.

- **AVERTISSEMENT**

Le réfrigérant et le gaz de soufflage de l'isolation sont inflammables. Si vous voulez mettre cet appareil en rebut, ne le confiez qu'à un centre de traitement des déchets le plus proche. Ne l'explotez pas à la flamme.

- **AVERTISSEMENT**

Lors du positionnement de l'appareil, assurez-vous que le cordon d'alimentation n'est pas coincé ni endommagé.

Sécurité générale

• AVERTISSEMENT

Ne placez pas plusieurs prises portables ou alimentations électriques portables à l'arrière de l'appareil.

Remplacement des lampes d'éclairage

• AVERTISSEMENT

Les lampes d'éclairage ne doivent pas être remplacées par l'utilisateur ! Si les lampes d'éclairage sont endommagées, appelez le service à la clientèle pour assistance. Cet avertissement est uniquement pour les réfrigérateurs qui contiennent des lampes d'éclairage.

Réfrigérant

Le réfrigérant isobutène (R600a) est contenu dans le circuit de réfrigérant de l'appareil. C'est un gaz naturel avec un haut niveau de compatibilité à l'environnement, mais inflammable. Pendant le transport et l'installation de l'appareil, veillez à ce qu'aucun des composants du circuit de réfrigérant ne soit abîmé. Le réfrigérant (R600a) est inflammable.



Réfrigérant

- **AVERTISSEMENT**

Les réfrigérateurs contiennent des réfrigérants et des gaz dans l'isolation. Le réfrigérant et les gaz doivent être éliminés de manière professionnelle, car ils peuvent provoquer des lésions oculaires ou l'ignition. Assurez-vous que le tuyau de réfrigérant n'est pas endommagé avant de l'éliminer correctement.

- **AVERTISSEMENT**

Risque d'incendie/matériaux inflammables. Si le circuit de réfrigérant devait être endommagé :

1. Évitez d'activer les flammes et les sources d'inflammation.
2. Ventilez complètement la salle dans laquelle se trouve l'appareil.

Il est dangereux de modifier les spécifications ou ce produit de quelque manière que ce soit. Tout dommage au cordon d'alimentation peut provoquer un court-circuit, un incendie et/ou un choc électrique.



Sécurité électrique

- 1.** Le cordon d'alimentation ne doit pas être rallongé.
- 2.** Assurez-vous que la fiche d'alimentation n'est pas écrasée ni endommagée. Une fiche d'alimentation écrasée ou endommagée peut surchauffer et provoquer un incendie.
- 3.** Assurez-vous de pouvoir accéder à la fiche d'alimentation de l'appareil.
- 4.** Ne tirez pas sur le câble d'alimentation.
- 5.** Si la prise de courant est desserrée, n'y insérez pas la fiche. Il y a un risque de choc électrique ou d'incendie.
- 6.** Vous ne devez pas faire fonctionner l'appareil sans le couvercle de la lampe d'éclairage intérieur.
- 7.** Le réfrigérateur doit être alimenté uniquement par un courant alternatif monophasé de 220~240 V/50 Hz. Si la fluctuation de tension dans le district de l'utilisateur est si grande que la tension dépasse la plage ci-dessus, par souci de sécurité, assurez-vous d'appliquer un régulateur automatique CA plus de 350 W pour le réfrigérateur. Le réfrigérateur doit utiliser une prise de courant spéciale au lieu d'une prise commune avec d'autres appareils électriques. Sa fiche doit correspondre à la prise avec un fil de mise à la terre.

Utilisation quotidienne

- Ne stockez pas de gaz ni de liquides inflammables dans l'appareil. Il existe un risque d'explosion.
- Ne faites pas fonctionner un appareil électrique quelconque dans l'appareil (par ex. les machines à glaces, les mélangeurs, etc.).
- Lors du débranchement, retirez toujours la fiche de la prise de courant, ne tirez pas sur le câble.
- Ne placez pas d'éléments chauds près des composants en plastique de l'appareil.
- Cet appareil de réfrigération n'est pas destiné à être utilisé comme un appareil intégré.
- Ne placez pas de produits d'alimentation directement contre la sortie d'air sur le mur arrière.
- Stockez les aliments congelés pré-emballés en respectant les consignes du fabricant d'aliments congelés.
- Les recommandations de conservation du fabricant de l'appareil doivent être strictement respectées. Référez-vous aux instructions de conservation correspondantes.
- Ne placez pas de boissons gazeuses dans le compartiment congélateur, car cela crée une pression sur le conteneur, ce qui pourrait entraîner son explosion et endommager l'appareil.
- Les aliments congelés peuvent causer des gelures s'ils sont consommés directement lorsqu'ils sont sortis du compartiment congélateur.

Informations relatives à la sécurité et l'avertissement

- Ne laissez pas l'appareil exposé directement à la lumière du soleil.
Gardez les bougies, lampes et autres objets avec des flammes nues éloignés de l'appareil pour ne pas mettre l'appareil en feu.
- L'appareil est destiné à conserver des aliments/des boissons dans le cadre d'une consommation domestique, comme expliqué dans le manuel d'instructions. L'appareil est lourd. Faites attention lorsque vous le déplacez.
- Ne retirez pas ni ne touchez les éléments du compartiment congélateur si vos mains sont mouillées/humides, car cela pourrait provoquer des abrasions cutanées ou des gelures dues au givre/congélateur.
- N'utilisez jamais la base, les tiroirs, les portes, etc. pour vous tenir debout ou comme supports.
- Les aliments congelés ne doivent pas être recongelés une fois qu'ils ont été décongelés.
- Ne consommez pas de bâtons de glace ou de glaçons directement lorsqu'ils sont sortis du congélateur, car cela peut causer des gelures à la bouche et aux lèvres.
- Pour éviter que des objets ne tombent ni ne causent des blessures ou des dommages à l'appareil, ne surchargez pas les balconnets ni ne mettez trop d'aliments dans les tiroirs du bac à légumes.
- Les aliments doivent être emballés dans des sacs avant d'être placés dans le réfrigérateur. Les liquides doivent être conservés dans des bouteilles ou des récipients fermés afin d'éviter tout déversement, car la structure de conception du produit rend le nettoyage difficile.

Informations relatives à la sécurité et l'avertissement

- Afin de détecter la température et l'humidité à proximité de l'appareil et d'améliorer son fonctionnement, ajoutez des capteurs de température et d'humidité à l'intérieur du boîtier de l'appareil.

Attention ! Entretien et nettoyage

- Avant d'effectuer l'entretien, éteignez l'appareil et débranchez la fiche d'alimentation de la prise de courant.
- Ne nettoyez pas l'appareil avec des objets métalliques, un nettoyeur à vapeur, des huiles essentielles, des solvants organiques ou des nettoyeurs abrasifs.
- N'utilisez pas d'objets tranchants pour enlever le givre de l'appareil. Utilisez un grattoir en plastique.

Installation importante

- Pour une connexion électrique avec précaution, suivez les instructions données dans le manuel. Déballez l'appareil et vérifiez s'il est endommagé.
- Ne branchez pas l'appareil s'il est endommagé. Rapportez les dommages éventuels immédiatement au magasin où vous avez acheté l'appareil. Dans ce cas, conservez l'emballage.
- Il est conseillé d'attendre au moins quatre heures avant de brancher l'appareil pour permettre à l'huile de refluer dans le compresseur.
- Une circulation d'air adéquate doit être assurée autour de l'appareil, sans quoi cela conduit à une surchauffe. Pour une ventilation adéquate, veuillez suivre les instructions relatives à l'installation.
- Dans la mesure du possible, l'arrière du produit ne doit pas être trop près d'un mur pour éviter de toucher ou de coincer des pièces chaudes (compresseur, condensateur) afin d'empêcher les risques d'incendie, suivez les instructions relatives à l'installation.
- L'appareil ne doit pas être placé près de radiateurs ou de cuisinières.
- Assurez-vous que la fiche d'alimentation est accessible après l'installation de l'appareil.
- Bande(s) de fréquence d'émission et puissance d'émission admissible maximale dans la ou les bande(s) de fréquence de fonctionnement : 2400-2483,5 MHz, inférieure ou égale à 20 dbm.
- Cet équipement doit être installé et utilisé avec une distance minimale de 20 cm entre le radiateur et toute partie de votre corps.

Maintenance

- Tous les travaux électriques nécessaires à la maintenance de l'appareil doivent être effectués par un électricien qualifié ou une personne compétente.
- Ce produit doit être maintenu par un centre de service agréé, et seules des pièces de rechange authentiques doivent être utilisées :
 1. Si l'appareil est Sans Givre.
 2. Si l'appareil contient un compartiment congélateur.



Remarque

Les enfants âgés de 3 à 8 ans sont autorisés à charger et décharger les appareils de réfrigération. (Cette clause ne s'applique qu'à la région de l'UE).

Installation de votre nouvel appareil

Avant d'utiliser cet appareil pour la première fois, vous devez tenir compte des conseils suivants.

Ventilation de l'appareil

Afin d'améliorer l'efficacité du système de refroidissement et d'économiser de l'énergie, il est nécessaire de maintenir une bonne ventilation autour de l'appareil pour la dissipation de la chaleur. Pour cette raison, un espace libre suffisant doit être disponible autour du réfrigérateur.

Suggestion :

Il est conseillé de réserver un espace d'au moins 50 mm de l'arrière au mur, d'au moins 100 mm en haut, d'au moins 50 mm de chaque côté au mur et un espace libre à l'avant pour permettre à la porte de s'ouvrir à 165°. Comme illustré dans les schémas ci-dessous. Référez-vous aux schémas ci-dessous.

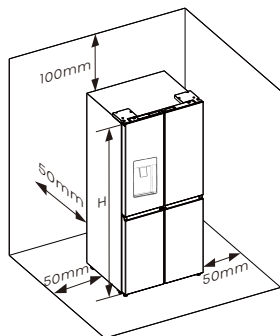

Informations importantes (mm)

W	D	H	W1	W2	W3	D1	D2
794	698	1785	790	827	1505	610	1043

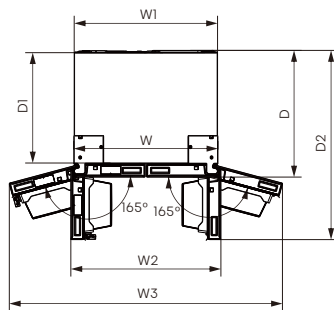

Remarque

Cet appareil fonctionne correctement dans les classes climatiques de SN à T. Il pourrait ne pas fonctionner correctement s'il est exposé à une température en dehors de la plage indiquée ci-dessous pendant une longue période.

Classe climatique	Température ambiante
SN	+10 °C à +32 °C
N	+16 °C à +32 °C
ST	+16 °C à +38 °C
T	+16 °C à +43 °C

Placez votre appareil dans un endroit sec pour éviter tout dégât lié à l'humidité. Gardez l'appareil à l'abri de la lumière directe du soleil, de la pluie et du gel. Placez l'appareil éloigné des sources de chaleur telle que les pôles, les feux ou les chauffages.

Installation de votre nouvel appareil

Mise à niveau de l'appareil (si nécessaire)

- Pour assurer une mise à niveau et une circulation d'air suffisantes dans la partie arrière inférieure de l'appareil, les pieds inférieurs peuvent nécessiter d'être ajustés. Vous pouvez les ajuster manuellement à la main ou en utilisant une clé appropriée.
- Pour permettre aux portes de se fermer automatiquement, inclinez le haut vers l'arrière d'environ 15 mm en tournant les pieds réglables.
- Chaque fois que vous voulez déplacer l'appareil, n'oubliez pas de remonter les pieds afin que l'appareil puisse rouler librement. Réinstallez l'appareil en cas de déménagement.

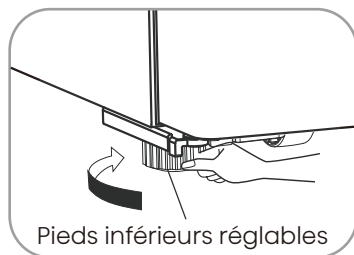
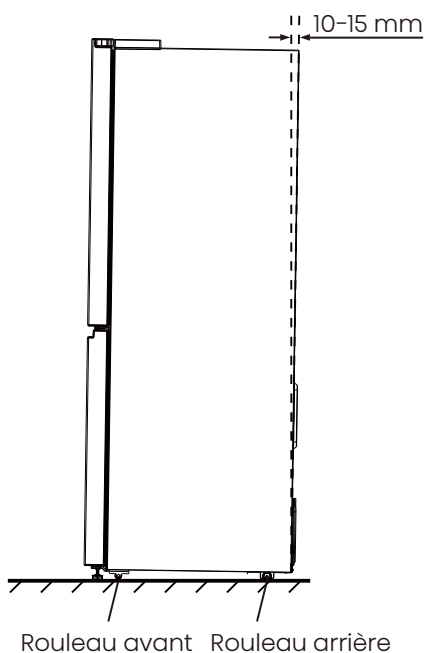

Avertissement

- Pour une installation appropriée, ce réfrigérateur doit être placé sur une surface plane de matériau dur au ras du reste du plancher. Ladite surface doit être assez solide pour supporter le poids d'un réfrigérateur complètement chargé.
- Les rouleaux qui ne sont pas roulettes, ne doivent être utilisés que pour les mouvements vers l'avant ou l'arrière. Le déplacement latéral du réfrigérateur pourrait endommager votre plancher et les rouleaux.
- Il est recommandé de régler les deux pieds inférieurs jusqu'à ce qu'ils touchent le sol après avoir placé le réfrigérateur.

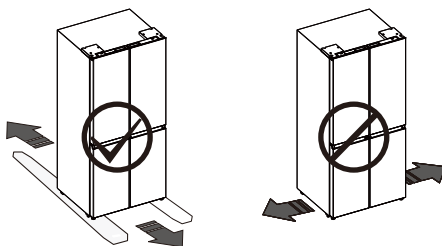



Installation de votre nouvel appareil

Si votre porte d'accès à la maison est trop étroite pour que le réfrigérateur puisse passer, retirez les portes.

Avertissement

- Débranchez l'alimentation avant de retirer les portes.
- Reconnectez le fil de terre avant de le faire fonctionner.
- Le non-respect de cet avertissement peut causer la mort ou un choc électrique.

Les outils dont vous auriez besoin (Non fournis) :

	
Clé Allen (5/32", 4 mm)	Clé (5/16", 8 mm)
	
Tournevis Phillips	

Enlèvement de la porte (si nécessaire)

1. Avec la porte fermée, déposez les 4 vis maintenant le couvercle supérieur (1) avec le tournevis Phillips (+), et puis retirez le couvercle supérieur.

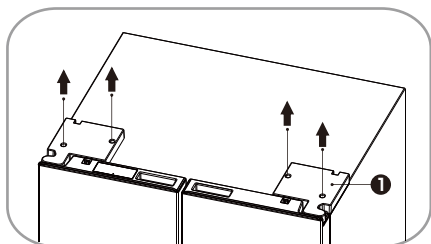

2. Déposez les vis (2) fixées sur les charnières supérieures avec une clé (5/16", 8 mm) et la vis de terre (3) attachée à la charnière avec un tournevis Phillips (+). Retirez la charnière supérieure de la porte gauche (4).

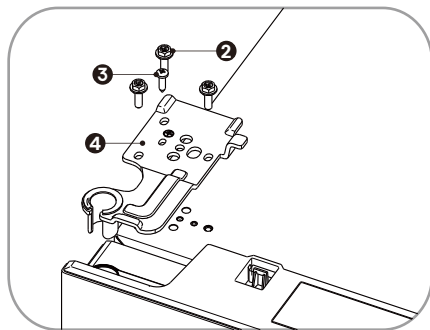

3. Utilisez vos mains pour ouvrir la porte à plus de 90°. Soulevez-la et retirez-la.

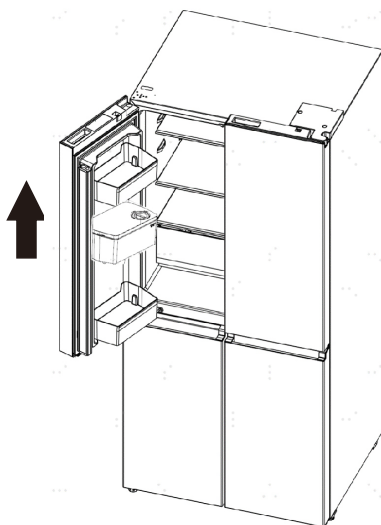

Installation de votre nouvel appareil

4. Déposez les vis (5) maintenant les charnières intermédiaires avec une clé Allen (5/32", 4 mm). Retirez les charnières intermédiaires gauche et droite (6).

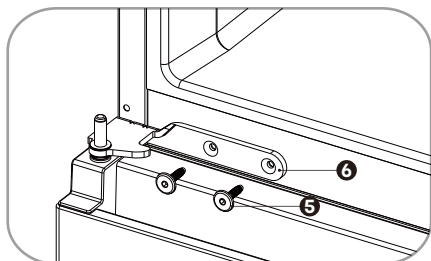

Réassemblage des portes

Pour rattacher les portes après que l'appareil a été déplacé à sa place finale, assemblez les pièces dans l'ordre inverse.

Description de l'appareil

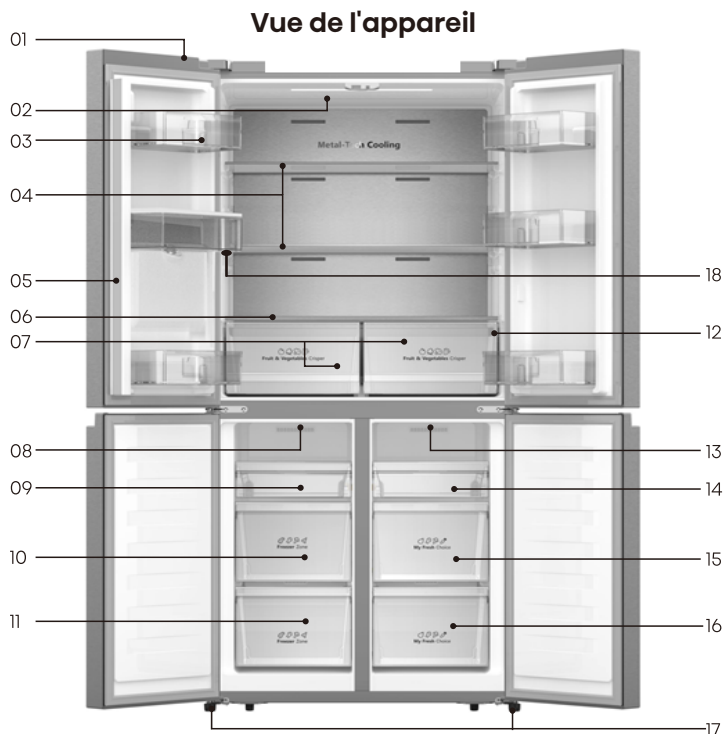

- 01. Module Wi-Fi
- 02. Lampe DEL supérieure du réfrigérateur
- 03. Balconnets du réfrigérateur
- 04. Étagères en verre
- 05. Partie de déflecteur vertical
- 06. Couvercle du bac à fruits & légumes
- 07. Bac à fruits & légumes
- 08. Lumière DEL supérieure du congélateur
- 09. Plateau du congélateur

- 10. Tiroir intermédiaire du congélateur
- 11. Tiroir inférieur du congélateur
- 12. Panneau de commande
- 13. Lumière DEL supérieure du compartiment convertible
- 14. Plateau du compartiment convertible
- 15. Tiroir intermédiaire du compartiment convertible
- 16. Tiroir inférieur du compartiment convertible
- 17. Pied de mise à niveau
- 18. Bac de stockage d'eau



Remarque

En raison du développement constant de nos produits, votre réfrigérateur peut être légèrement différent de ce manuel d'instructions, mais les fonctions et les usages restent les mêmes.

Pour obtenir le meilleur rendement énergétique de ce produit, veuillez placer toutes les étagères, paniers à leur position d'origine comme indiqué sur l'illustration ci-dessus.

Commandes d'affichage

Utilisez votre appareil selon les règlements de contrôle suivants, votre appareil possède les fonctions et les modes correspondants comme affichés sur les panneaux d'affichage dans les figures ci-dessous.

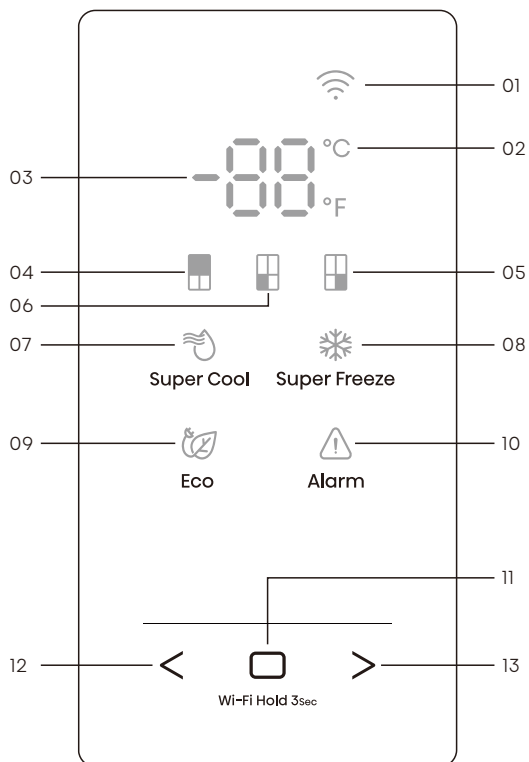

- | | |
|--------------------------------------|--|
| 01. Icône Wi-Fi | 08. Icône de Super Freeze |
| 02. Indicateur Celsius et Fahrenheit | 09. Icône Eco |
| 03. Zone de température | 10. Icône d'alarme |
| 04. Icône de réfrigérateur | 11. Commande de confirmation |
| 05. Icône de My Fresh Choice | 12. Commande du sélecteur de fonction :
Commande gauche |
| 06. Icône de congélateur | 13. Commande du sélecteur de fonction :
Commande droite |
| 07. Icône de Super Cool | |

Commandes d'affichage



Remarque

- Une fois que l'appareil est mis sous tension, toutes les icônes sur le panneau d'affichage seront allumées pendant 3 secondes avec un avertissement sonore.
- Toutes les icônes s'éteindront si aucune touche n'est pas enfoncée et que toutes les portes sont fermées pendant une minute.
- Le panneau de commande s'allumera quand la porte est ouverte ou que vous appuyez sur une touche.
- Le fait de faire fonctionner le réfrigérateur à une température élevée accélère la décomposition des aliments. Pour une conservation optimale des aliments, nous recommandons, lorsque vous démarrez votre réfrigérateur pour la première fois, de régler la température du réfrigérateur à 4 °C (39 °F), celle du congélateur à -18 °C (0 °F) et celle de My Fresh Choice à -7 °C (19 °F).

Attention !

- La température indique uniquement la température moyenne de l'ensemble du cabinet réfrigérateur. Les températures à l'intérieur de chaque compartiment peuvent varier de celles affichées sur le panneau, selon la quantité d'aliments conservés et l'emplacement où le réfrigérateur se trouve. De plus, la température réelle de la pièce supérieure et de la pièce inférieure sera différente.



« Communication entre Celsius et Fahrenheit »

1. Appuyez sur « < » ou « > » à plusieurs reprises jusqu'à ce que l'indicateur Celsius/Fahrenheit « °C » ou « °F » clignote.

2. Appuyez sur la Commande de confirmation « □ » pour la première fois, et « °C » ou « °F » sera toujours allumé. Ensuite, chaque fois que vous appuyez sur la Commande de confirmation « □ », la température sera basculée de °C à °F, et la valeur de réglage de la température en unité correspondante s'affichera dans la zone de température.



« Réglage de la température du réfrigérateur »

1. Appuyez sur le bouton « < » ou « > » à plusieurs reprises jusqu'à ce que l'icône de réfrigérateur « ■ » clignote.

2. Appuyez sur la Commande de confirmation « □ » pour la première fois, et l'icône de réfrigérateur « ■ » sera toujours allumée. Ensuite, appuyez sur la Commande de confirmation « □ » à plusieurs reprises pour faire défiler les réglages de température disponibles, de 8 °C à 2 °C si vous avez réglé l'unité de température sur Celsius.

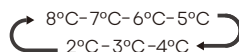

Commandes d'affichage



Si vous avez réglé l'unité de température sur Fahrenheit, les réglages de température varient de 46 °F à 36 °F.

46°F-45°F-44°F-43°F-42°F-41°F
36°F-37°F-38°F-39°F-40°F

Remarque : Chaque fois que vous appuyez sur le bouton, la température diminue d'un degré.

« Réglage de la température du congélateur »

1. Appuyez sur le bouton « < » ou « > » à plusieurs reprises jusqu'à ce que l'icône de congélateur «  » clignote.

2. Appuyez sur la Commande de confirmation «  » pour la première fois, et l'icône de congélateur «  » sera toujours allumée. Ensuite, appuyez sur la Commande de confirmation «  » à plusieurs reprises pour faire défiler les réglages de température disponibles, de -14 °C à -24 °C si vous avez réglé l'unité de température sur Celsius.

-14°C--15°C--16°C--17°C--18°C--19°C
-24°C--23°C--22°C--21°C--20°C



Si vous avez réglé l'unité de température sur Fahrenheit, les réglages de température varient de 7 °F à -11 °F.

7°F-6°F-5°F- . . .
-11°F--10°F--9°F

Remarque : Chaque fois que vous appuyez sur le bouton, la température diminue d'un degré.

« Contrôle de la température de My Fresh Choice »

1. Appuyez sur le bouton « < » ou « > » à plusieurs reprises jusqu'à ce que l'icône de My Fresh Choice «  » clignote.

2. Appuyez sur la Commande de confirmation «  » pour la première fois, et l'icône de My Fresh Choice «  » sera toujours allumée. Ensuite, appuyez sur la Commande de confirmation «  » à plusieurs reprises pour faire défiler les réglages de température disponibles, de 5 °C à -18 °C si vous avez réglé l'unité de température sur Celsius.

5°C-4°C-3°C-2°C-1°C- . . .
-18°C--17°C--16°C--15°C--14°C

Si vous avez réglé l'unité de température sur Fahrenheit, les réglages de température varient de 41 °F à 0 °F.



41°F-40°F-39°F- . . .
0°F-1°F-2°F-3°F

Remarque : Chaque fois que vous appuyez sur le bouton, la température diminue d'un degré.

« Super Cool (Super-refroidissement) »

La fonction Super Cool permet de garder les aliments conservés dans le réfrigérateur à la température définie lorsque l'utilisation est intensive, que les charges sont grosses et que la température ambiante de la pièce est chaude. La fonction Super Cool abaisse la température du compartiment réfrigérateur à 2 °C (36 °F) pour refroidir les aliments plus rapidement.

1. Appuyez sur le bouton « < » ou « > » à plusieurs reprises jusqu'à ce que l'icône de Super Cool «  » clignote.

2. Appuyez sur la Commande de confirmation «  » pour activer ou désactiver la fonction Super Cool. Lorsque la fonction Super Cool est activée, l'icône «  » s'allume.

Commandes d'affichage

3. Lors du réglage de la température du réfrigérateur, la fonction Super Cool sera désactivée et le réglage de la température reviendra au réglage précédent.

Remarque : La fonction Super Cool s'éteindra automatiquement au bout de 6 heures.



« Super Freeze (Super-congélation) »

La fonction Super Freeze permet de garder les aliments conservés dans le congélateur à la température définie lorsque l'utilisation est intensive, que les charges sont grosses et que la température ambiante de la pièce est chaude. La fonction Super Freeze abaisse la température du compartiment congélateur à -24 °C (-11 °F) pour congeler les aliments plus rapidement.

1. Appuyez sur le bouton « < » ou « > » à plusieurs reprises jusqu'à ce que l'icône de Super Freeze « ❄ » clignote.

2. Appuyez sur la Commande de confirmation « □ » pour activer ou désactiver la fonction Super Freeze. Lorsque la fonction Super Freeze est activée, l'icône « ❄ » s'allume.

3. Lors du réglage de la température du congélateur, la fonction Super Freeze sera désactivée et le réglage de la température reviendra au réglage précédent.

Remarque : La fonction Super Freeze s'éteint automatiquement au bout de 52 heures.



Attention

Lorsque vous sélectionnez la fonction Super Freeze, assurez-vous qu'il n'y a pas de boissons en bouteille ou en canette (en particulier de boissons gazeuses) dans le compartiment congélateur. Les bouteilles et les cannettes peuvent exploser.



« Eco »

La fonction Eco permet au réfrigérateur de fonctionner en mode d'économie d'énergie, ce qui est utile pour réduire la consommation d'énergie lorsque vous êtes absent.

1. Appuyez sur le bouton « < » ou « > » à plusieurs reprises jusqu'à ce que l'icône Eco « ♻ » clignote.

2. Appuyez sur la Commande de confirmation « □ » pour activer ou désactiver la fonction Eco. Lorsque la fonction Eco est activée, l'icône « ♻ » s'allume.

3. Lors du réglage de la température du réfrigérateur ou du congélateur, la fonction Eco sera désactivée et le réglage de la température reviendra au réglage précédent.





Remarque : Lorsque la fonction Eco est activée, la température du réfrigérateur est automatiquement basculée à 6 °C (43 °F) et la température du congélateur est automatiquement basculée à -17 °C (1 °F).

Commandes d'affichage





« Alarme d'ouverture de la porte »

Si la porte est ouverte pendant plus de 2 minutes, le panneau de commande affichera « dr », l'icône «  » clignotera et l'avertisseur sonore retentira 3 fois par minute pendant 8 minutes.

En appuyant simultanément sur les boutons «  » et «  » et maintenez-les enfoncés pendant trois secondes pendant l'alarme de la porte, l'icône «  » s'allumera et le bip s'arrêtera. En fermant la porte, l'icône «  » s'éteindra et le bip s'arrêtera.

« Mode Démo »

Le mode Démo est utilisé pour la présentation en magasin et il empêche le réfrigérateur de générer de l'air froid. En ce mode sans refroidissement, le réfrigérateur peut sembler fonctionner mais ne produire pas d'air froid.

Si le mode Demo est activé, la zone de température affichera «  ». Pour désactiver le mode Démo, appuyez simultanément sur les boutons «  » et «  » et maintenez-les enfoncés pendant 5 secondes et l'avertisseur sonore émet un son long.

Remarque : Le mode Démo reste activé même si le réfrigérateur est éteint. Si vous entrez dans ce mode avec une opération non intentionnelle, vous devez le quitter dès que possible, car le réfrigérateur ne refroidira pas en ce mode, ce qui provoquera une détérioration de vos aliments.

Connexion de votre réfrigérateur au Wi-Fi

Application ConnectLife

ConnectLife est une application de maison intelligente qui vous permet de communiquer avec vos appareils intelligents via un smartphone ou une tablette.

Installation

1. Ouvrez l'Apple App Store (iOS) ou le Google Play Store (Android) sur votre smartphone.
 2. Recherchez l'application « ConnectLife ». Vous verrez une application avec l'icône suivante :
3. Téléchargez et installez l'application ConnectLife fournie par ConnectLife, LLC. Vous pouvez également numériser le code QR suivant avec votre smartphone ou votre tablette pour rechercher l'application ConnectLife :



Remarque :

- La distance entre votre appareil et le routeur Wi-Fi peut avoir un impact sur les performances. Si la distance est trop grande, l'appariement de votre appareil peut échouer ou prendre plus de temps.



- L'appareil prend uniquement en charge les réseaux Wi-Fi de 2,4 GHz. Le SSID du réseau Wi-Fi doit être visible.
- Le milieu sans fil environnant (autres appareils connectés) peut affecter les performances de votre réseau.
- La connexion Wi-Fi de votre appareil peut être interrompue en raison de facteurs externes tels que l'environnement de votre réseau domestique ou votre fournisseur de service Internet.

Connexion de votre réfrigérateur

Après avoir installé l'application ConnectLife, connectez-vous ou créez un compte et suivez les étapes suivantes :

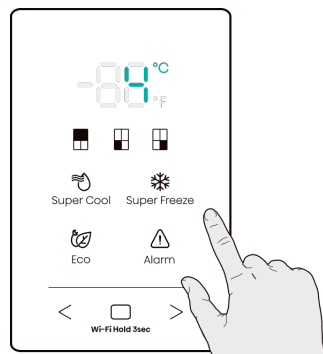
1. Appuyez sur n'importe quel bouton sur le panneau de commande de l'appareil pour l'activer. Vous saurez qu'il est prêt lorsque le panneau de commande s'allume.



2. Appuyez sur le bouton «  » et maintenez-le enfoncé pendant 3 secondes jusqu'à ce que vous entendiez un bip et que vous voyiez le voyant «  » clignoter.

Connexion de votre réfrigérateur au Wi-Fi

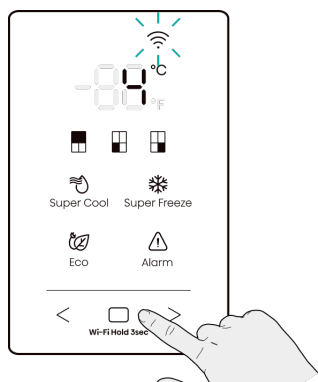

- Pour réinitialiser vos paramètres réseau d'usine, appuyez sur le bouton «  » et maintenez-le enfoncé pendant 6 secondes. Vous entendrez deux bips une fois l'appareil réinitialisé.
- Après la réinitialisation, l'appareil passera automatiquement en mode d'appariement.
- Un voyant Wi-Fi fixe indique que l'appareil est connecté au réseau domestique avec succès.

3. Assurez-vous que le Bluetooth est activé sur votre téléphone et ouvrez l'application ConnectLife. Recherchez la fenêtre contextuelle indiquant qu'un nouvel appareil a été trouvé. Appuyez sur le bouton de la fenêtre contextuelle et suivez les instructions pour continuer.

4. Si aucune fenêtre contextuelle n'apparaît pas, appuyez sur le bouton « Ajouter un appareil » ou « + » dans l'application.

5. Localisez le « Réfrigérateur » dans la liste des appareils et sélectionnez-le.

6. Suivez les instructions dans l'application pour connecter votre réfrigérateur. Une fois la configuration terminée, votre réfrigérateur apparaîtra sur votre écran d'accueil.

Remarque :

- L'appareil restera en mode d'appariement pendant 5 minutes au maximum.

Utilisation de votre appareil

Cette section vous explique comment utiliser la plupart des fonctionnalités utiles. Nous vous recommandons de les lire attentivement avant d'utiliser l'appareil.

Balconnet

- Il est adapté à la conservation des liquides en conserve, des boissons en bouteilles et des aliments emballés etc. Ne placez pas d'objets trop lourds dans les balconnets.

Étagère dans le Compartiments réfrigérateur

- Il y a des étagères dans le compartiment réfrigérateur qui peuvent être sorties pour le nettoyage.



Bac à légumes dans le compartiments réfrigérateur

- Le bac est adapté à la conservation des fruits et légumes, etc.
- Tout d'abord, tirez le bac à légumes au niveau, ensuite basculez-le vers le haut pour le sortir.
- Dans l'ordre opposé, vous pouvez positionner le bac à légumes correctement.

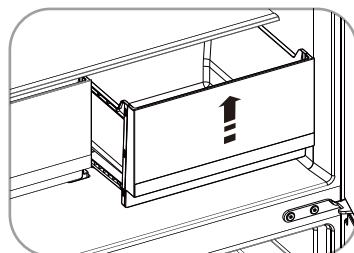
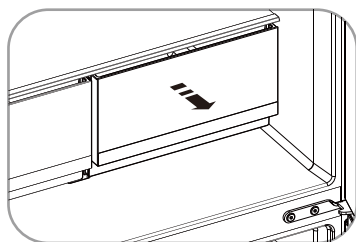

Tiroir dans le compartiment congélateur/convertible

- Le compartiment congélateur convient au stockage des aliments devant être congelés, tels que la viande, la glace.
- Le compartiment convertible peut être réglé sur une température positive ou négative en fonction de vos besoins pour conserver une grande variété d'aliments.
- La procédure de retrait des tiroirs est la même que celle du bac à légumes.

Attention

Ne fermez jamais la porte lorsque les tiroirs et le support d'installation sont sortis. Cela pourrait endommager l'appareil. Assurez-vous que les bouteilles de boisson ne sont pas laissées dans le congélateur plus longtemps que nécessaire, car la congélation du liquide peut entraîner la bouteille de se casser.

Distributeur d'eau

Le distributeur d'eau, situé dans la porte du réfrigérateur, est utilisé pour stocker l'eau potable. Cette fonction fournit de l'eau refroidie facilement sans ouvrir le réfrigérateur. Vous devez être informé des conseils suivants.

• Avant l'utilisation

Veillez nettoyer les pièces du distributeur d'eau avant d'utiliser cet appareil pour la première fois.

1. Tenez fermement les deux côtés du réservoir d'eau, puis retirez le réservoir d'eau vers le haut avec précaution en le secouant de haut en bas.
2. Dévissez la tête, puis nettoyez-la et l'intérieur du réservoir d'eau (y compris le grand couvercle et le petit couvercle).
3. Séchez le réservoir de manière naturelle ou à l'aide d'un séchoir.

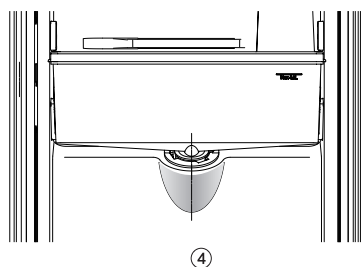
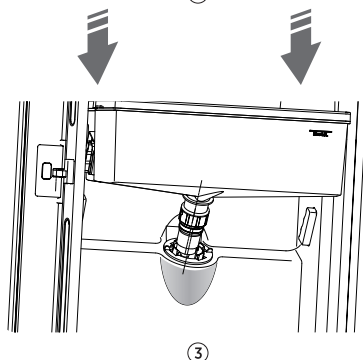
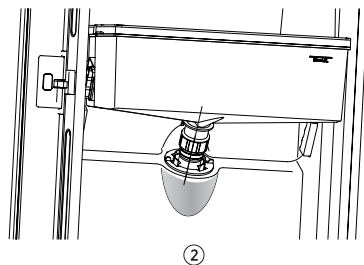
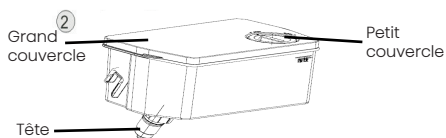
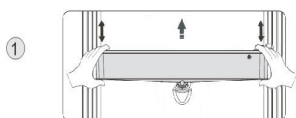

• Assemblage

Après le nettoyage, veuillez assembler ces pièces ensemble dans la séquence inverse de la procédure de nettoyage ; et ensuite montez-les sur la porte selon la procédure suivante.

1. Insérez la tête dans le trou de la porte.
2. Placez le réservoir d'eau le long des guides sur la porte.
3. Pressez les deux côtés du réservoir vers le bas.
4. Lorsque vous entendez un son de clic, cela signifie que l'installation est terminée.

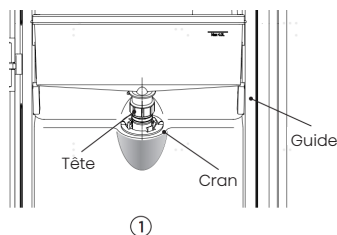

• Remplissage de l'eau

Avant de remplir l'eau potable dans le réservoir d'eau, assurez-vous que le réservoir d'eau est stable et dans une position correcte.

Attention !

Remplissez le réservoir de l'eau jusqu'à 4 L (recommandé), sans dépasser cette limite. Sinon, il risque de provoquer un débordement lorsque le couvercle est fermé.

Nous vous recommandons de remplir l'eau d'une des manières suivantes.

Ouvrez le petit couvercle en le tournant et remplissez de l'eau par l'entrée du grand couvercle. N'oubliez pas de remettre le petit couvercle dans sa position d'origine lorsque le remplissage de l'eau est terminé

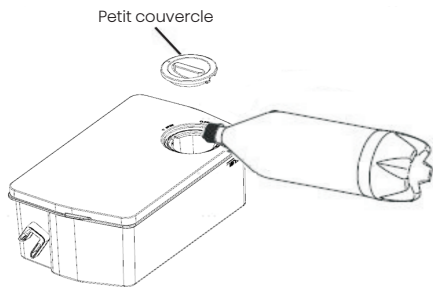

Petit couvercle

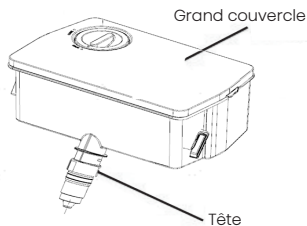

Grand couvercle

Tête

• Avertissement !

- Ne touchez pas d'autres parties lors du remplissage de l'eau, sinon il pourrait provoquer une fuite d'eau.
- D'autres boissons (telles que le lait, le jus, les boissons gazeuses, etc.), en particulier les boissons contenant des particules (qui peuvent entraîner un dysfonctionnement), à l'exception de l'eau potable, sont déconseillées d'être remplies.
- Il est interdit de remplir de l'eau chaude dans le réservoir d'eau.

• Réception de l'eau

Vous devez utiliser une tasse appropriée pour recevoir l'eau sous le distributeur d'eau.

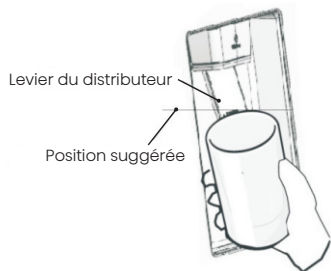

Levier du distributeur

Position suggérée

• Avertissement !

- Ne poussez pas le levier du distributeur d'eau vers l'avant sans une tasse en dessous, car il peut provoquer un déversement d'eau.
- Pour éviter que l'air froid ne s'échappe de l'armoire, gardez toujours les pièces du distributeur d'eau (en particulier la boîte de stockage d'eau et la tête) en place même si le distributeur est hors de service.

• Nettoyage

1. Sortez le réservoir d'eau de la porte avec précaution, puis lavez le couvercle du réservoir et la tête légèrement dans l'eau.
2. Une fois le nettoyage de l'appareil terminé avec succès, vous devez le sécher de manière naturelle ou à l'aide d'un séchoir.
3. Si vous avez utilisé le distributeur pour plusieurs reprises, l'eau dans le bac de réception peut s'égoutter sur le sol, ce qui le rend humide, et vous devez nettoyer régulièrement le réservoir d'eau avec une serviette sèche avant le débordement.

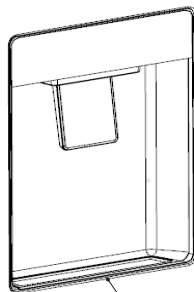

Bac de réception

Nettoyage et entretien

- Pour des raisons d'hygiène, l'appareil (y compris les accessoires intérieurs et extérieurs) doit être nettoyé une fois (au moins tous les deux mois).

Avertissement

- L'appareil ne doit pas être branché à la prise de courant pendant le nettoyage.
- Risque de choc électrique ! Avant de procéder au nettoyage éteignez l'appareil et retirez la fiche d'alimentation de la prise de courant.

Nettoyage extérieur

Pour maintenir un bel aspect de votre appareil, vous devez le nettoyer régulièrement.

- Essuyez le panneau numérique et le panneau d'affichage avec un chiffon propre et doux.
- Vaporisez de l'eau sur le chiffon de nettoyage au lieu de la vaporiser directement sur la surface de l'appareil. Cela permet d'assurer une répartition uniforme de l'humidité sur la surface.
- Nettoyez les portes, les poignées et les surfaces de l'armoire avec un détergent doux et puis essuyez-les avec un chiffon doux.

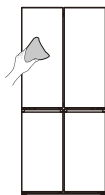

Avertissement

- N'utilisez pas d'objets tranchants, car ils risquent de rayer la surface.
- N'utilisez pas de diluant, de détergent pour voiture, d'eau de javel, d'huile étherée, de nettoyeurs abrasifs ou de solvant organique tel que le benzène pour le nettoyage. Ils peuvent endommager la surface de l'appareil et provoquer un incendie.

Nettoyage intérieur

- Vous devez nettoyer l'intérieur de l'appareil régulièrement. Il sera plus facile de le nettoyer lorsque la quantité de stocks alimentaires à l'intérieur est petite. Vous pouvez retirer les tiroirs et les étagères pour un nettoyage plus approfondi.
- Essuyez l'intérieur du réfrigérateur avec une solution à base de bicarbonate de soude, puis rincez-le à l'eau chaude avec une éponge ou un chiffon essoré. Essuyez-les complètement avant de replacer les étagères et les paniers.
- Essuyez soigneusement toutes les surfaces et les pièces amovibles avant de les remettre en place.

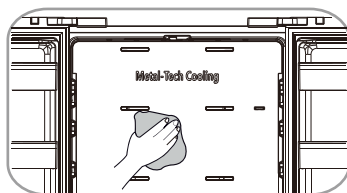

Nettoyage et entretien

- Bien que cet appareil se dégivre automatiquement, une couche de givre peut se former sur les parois intérieures du compartiment congélateur si la porte du congélateur est ouverte fréquemment ou pendant trop longtemps.
- Si le givre est trop épais, choisissez un moment où le congélateur est presque vide et procédez comme suit :

1. Retirez les paniers d'aliments et d'accessoires existants, débranchez l'appareil de l'alimentation secteur et laissez les portes ouvertes.

Ventilez soigneusement la pièce pour accélérer le processus de dégivrage.

2. Une fois le dégivrage terminé, nettoyez votre congélateur comme décrit ci-dessus.



Avertissement

- N'utilisez pas d'objets pointus pour enlever le givre du compartiment congélateur.
- C'est seulement après que l'intérieur soit sec que l'appareil doit être remis en marche et rebranché sur la prise de courant.

Nettoyage des joints de porte

- Veillez à ce que les joints de porte restent propres. Les aliments et les boissons collants peuvent faire coller les joints à l'armoire et les déchirer lorsque vous ouvrez la porte. Lavez les joints avec un détergent doux et de l'eau chaude. Rincez-les et séchez-les soigneusement après le nettoyage.

Remplacement de la lumière DEL

- Pour remplacer la lampe DEL, les étapes suivantes peuvent être suivies :
 - 1.** Débranchez votre appareil.
 - 2.** Tenez une lame fine, insérez-la dans l'espace à chaque extrémité de l'abat-jour et inclinez une extrémité de l'abat-jour.
 - 3.** Insérez la lame à l'autre extrémité et inclinez l'abat-jour section par section jusqu'à ce qu'il tombe.
 - 4.** Appuyez sur l'encliquetage élastique de la boîte à lampe avec un tournevis à lame mince, et tirez une extrémité de l'encliquetage élastique de la lampe DEL jusqu'à ce que celle-ci se détache, puis retirez la borne de connexion de la lampe DEL.
 - 5.** Remplacez la lampe DEL, installez-la et l'abat-jour correctement en place.

Remarque :

- Ce produit possède une source lumineuse avec une efficacité énergétique de classe G.



Avertissement

- La lampe DEL doit être remplacée par un personnel professionnel. Si la lampe DEL est endommagée, appelez le service à la clientèle pour assistance.

Conseils et astuces utiles

Conseils pour économiser de l'énergie

Nous vous recommandons de suivre les conseils pour économiser de l'énergie.

- Essayez de ne pas laisser la porte ouverte pendant de longues périodes afin d'économiser de l'énergie.
- Assurez-vous de maintenir l'appareil à l'écart de toute source de chaleur (Lumière directe du soleil, four électrique ou cuisinière, etc.)
- Ne réglez pas la température plus basse que nécessaire.
- Ne conservez pas d'aliments chauds ou de liquide qui s'évapore dans l'appareil. Placez l'appareil dans une pièce bien ventilée et exempte d'humidité. Référez-vous au chapitre - Installation de votre nouvel appareil.
- Le schéma de l'appareil montre la combinaison correcte des tiroirs, du bac à légumes et des étagères. N'ajustez pas la combinaison car elle est conçue pour être la configuration la plus économe en énergie.

Conseils pour la réfrigération des aliments frais

- Ne placez pas d'aliments chauds directement dans le réfrigérateur ou le congélateur, car l'augmentation de la température interne obligera le compresseur à fonctionner plus intensivement et à consommer plus d'énergie.
- Couvrez ou enrobez les aliments, en particulier s'ils ont une forte odeur.
- Placez les aliments correctement pour que l'air circule librement autour d'eux.

Conseils pour la réfrigération des aliments congelés

- Assurez-vous que les aliments congelés ont été stockés correctement par le détaillant d'aliments.
- Une fois décongelés, les aliments se détérioreront rapidement et ne doivent pas être recongelés.
- Ne dépassez pas la durée de stockage indiquée par le producteur d'aliments.

Conseils pour la réfrigération

- Viande (Tous les Types) : Enrobez les aliments dans un polyéthylène enrobez-les et placez-les sur l'étagère en verre au-dessus du tiroir à légumes. Respectez toujours les durées de stockage des aliments et les dates d'utilisation suggérées par les producteurs.
- Aliments cuits, plats froids, etc. : Ils devraient être couverts et peuvent être placés sur n'importe quelle étagère.
- Fruit et légumes : Ils doivent être stockés dans le tiroir spécial prévu à cet effet.
- Beurre et fromage : Ils doivent être emballés dans une feuille hermétique ou un film plastique.
- Bouteilles de lait : Elles doivent avoir un couvercle et être stockées dans les étagères de porte.

Conseils pour la congélation

- Lors de la première mise en marche ou après une période hors service, laissez l'appareil fonctionner pendant au moins 2 heures avec les réglages les plus élevés avant de mettre des aliments dans le compartiment.

Conseils et astuces utiles

- Préparez les aliments en petites portions pour qu'ils puissent être rapidement et complètement congelés et qu'ils ne soient possibles d'être décongelés ultérieurement que la quantité requise.
- Enrobez les aliments dans du papier d'aluminium ou des emballages alimentaires en polyéthylène qui sont étanches à l'air.
- Ne laissez pas les aliments frais et non congelés toucher les aliments qui sont déjà congelés afin d'éviter une décongélation partielle.
- Il est recommandé d'étiqueter et de dater chaque emballage congelé afin de suivre la durée de stockage.

Mise hors tension de votre appareil

Si l'appareil doit être éteint pendant une période prolongée, les mesures suivantes doivent être prises pour éviter les moisissures sur l'appareil.

1. Retirez tous les aliments.
2. Débranchez la fiche d'alimentation de la prise de courant.
3. Nettoyez et séchez l'intérieur soigneusement.
4. Veillez à ce que toutes les portes soient légèrement coincées pour permettre à l'air de circuler.

Dépannage

Si vous rencontrez un problème avec votre appareil ou que vous pensez que l'appareil ne fonctionne pas correctement, vous pouvez effectuer des vérifications simples avant d'appeler le service après-vente, voir ci-dessous. Vous pouvez effectuer quelques contrôles simples conformément à cette section avant d'appeler le service.



Avertissement

1. N'essayez pas de réparer l'appareil vous-même. Si le problème persiste après avoir effectué les vérifications mentionnées ci-dessus, contactez un électricien qualifié, un technicien de maintenance autorisé ou le magasin où vous avez acheté le produit.
2. Une déclaration d'avertissement concernant le piégeage des enfants est incluse ci-dessous.



Danger

Risque de piégeage des enfants. Avant de jeter votre ancien réfrigérateur ou congélateur :

- Enlevez les portes.
- Laissez les étagères en place pour que les enfants ne puissent pas facilement grimper à l'intérieur.

Problème	Cause possible et solution
L'appareil ne fonctionne pas correctement	Vérifiez si le cordon d'alimentation est correctement branché dans la prise de courant.
	Vérifiez le fusible ou le circuit de votre alimentation électrique, remplacez-le si nécessaire.
	Il est normal que le congélateur ne fonctionne pas pendant le cycle de dégivrage, ou pendant peu de temps après la mise sous tension de l'appareil pour protéger le compresseur.
Odeurs provenant du compartiment	L'intérieur peut avoir besoin d'être nettoyé.
	Certains aliments, récipients ou emballages engendrent des odeurs.

Dépannage

Problème	Cause possible et solution
Bruit généré par l'appareil	<p>Les sons ci-dessous sont tout à fait normaux :</p> <ul style="list-style-type: none">• Bruits de fonctionnement du compresseur.• Bruit de mouvement de l'air du petit moteur du ventilateur dans le compartiment congélateur ou dans d'autres compartiments.• Son de gargouillement similaire au bouillonnement de l'eau. Bruit d'éclatement pendant le dégivrage automatique.• Bruit de cliquetis avant le démarrage du compresseur.• Bruit de cliquetis lorsque vous obtenez de l'eau.• Bruits de rotation du moteur quand vous obtenez de la glace. <p>D'autres bruits inhabituels sont dus aux raisons ci-dessous et peuvent nécessiter que vous effectuiez une vérification et preniez des mesures :</p> <ul style="list-style-type: none">• L'appareil n'est pas à niveau.• L'arrière de l'appareil touche le mur.• Les bouteilles ou les contenants tombent ou roulent.
Le moteur fonctionne en continu	<p>Il est normal d'entendre fréquemment le bruit du moteur, il devra fonctionner plus dans les circonstances suivantes :</p> <ul style="list-style-type: none">• La température est réglée plus bas que nécessaire.• Une grande quantité d'aliments chauds a récemment été stockée dans l'appareil.• La température extérieure de l'appareil est trop élevée.• Les portes restent ouvertes trop longtemps ou trop souvent.• Après l'installation de l'appareil ou s'il a été éteint pendant une longue période.
Une couche de givre se produit dans le compartiment	<p>Assurez-vous que les sorties d'air ne sont pas bloquées par des aliments et que les aliments sont placés dans l'appareil de manière à permettre une ventilation suffisante. Assurez-vous que la porte peut être complètement fermée. Pour enlever le givre, référez-vous au chapitre Nettoyage et entretien.</p>
La température intérieure est trop chaude	<p>Vous avez peut-être laissé les portes ouvertes trop longtemps ou trop fréquemment ;</p> <ul style="list-style-type: none">• Ou les portes sont maintenues ouvertes par un obstacle ;• Ou l'appareil est placé dans un endroit avec un espace insuffisant sur les côtés, à l'arrière et sur le dessus.

Dépannage

Problème	Cause possible et solution
La température intérieure est trop froide	Augmentez la température en suivant le chapitre « Commandes d'affichage ».
Les portes ne se ferment pas facilement	Vérifiez si le haut du réfrigérateur est incliné vers l'arrière de 0,1"–0,2" (2,5–5 mm) pour permettre aux portes de se refermer, ou que quelque chose à l'intérieur empêche les portes de se fermer.
De l'eau s'égoutte sur le plancher	<p>Il se peut que le bac à eau (situé au bas arrière de l'armoire) ne soit pas correctement mis à niveau, ou que la sortie d'évacuation sous le haut du dépôt du compresseur ne soit pas correctement positionnée pour diriger l'eau dans ce bac, ou que la sortie d'eau soit bloquée, ou que l'eau ne soit pas complètement introduite dans le connecteur.</p> <ul style="list-style-type: none">• Vous auriez besoin d'éloigner le réfrigérateur du mur pour vérifier le bac, la sortie et le connecteur.• Vérifiez si le réfrigérateur est hors tension pendant une longue période, cela peut faire fondre la glace dans le seau en eau et s'écouler vers le sol.
La lumière ne fonctionne pas	<ul style="list-style-type: none">• La lumière DEL peut être endommagée. Reportez-vous au remplacement des lumières DEL dans le chapitre Nettoyage et entretien.• Le système de commande a désactivé les lampes du fait que la porte est maintenue ouverte pendant trop longtemps. Fermez et rouvrez la porte pour réactiver les lumières.
Bouillonnement de l'eau entendu dans le réfrigérateur	<ul style="list-style-type: none">• C'est normal. Le bouillonnement provient du fluide réfrigérant circulant dans le réfrigérateur.

Dépannage

Problème	Cause possible et solution
Impossible de connecter l'appareil au réseau Wi-Fi	<ul style="list-style-type: none">• Est-ce que le mot de passe du réseau Wi-Fi domestique est correctement saisi ? Assurez-vous que le mot de passe est correct et reconnectez-vous.• Est-ce que la fréquence du routeur Wi-Fi domestique est de 2,4 GHz ? L'appareil prend uniquement en charge la fréquence radio de 2,4 GHz. Configurez un SSID du Wi-Fi 2,4 GHz dédié et connectez-y l'appareil.• Est-ce que le routeur et l'appareil sont éloignés, ce qui influence la stabilité du réseau ? Vous pouvez rencontrer un signal faible et des problèmes avec la configuration de la connexion. Essayez de rapprocher le routeur de l'appareil ou d'acheter un prolongateur de portée Wi-Fi et de l'installer.

Mise au rebut de l'appareil

Il est interdit d'éliminer cet appareil comme des déchets ménagers.

Matériaux d'emballage

Les matériaux d'emballage avec le symbole de recyclage sont recyclables. Jetez l'emballage dans un contenant de collecte de déchets approprié pour le recycler.

Avant la mise au rebut de l'appareil

1. Retirez la fiche d'alimentation de la prise de courant.
2. Coupez le cordon d'alimentation et jetez-le avec la fiche d'alimentation.



Avertissement

Les réfrigérateurs contiennent des réfrigérants et des gaz dans l'isolation. Le réfrigérant et les gaz doivent être éliminés de manière professionnelle, car ils peuvent provoquer des lésions oculaires ou l'ignition. Assurez-vous que le tuyau de réfrigérant n'est pas endommagé avant de l'éliminer correctement.

Mise au rebut correcte de ce produit



Ce marquage indique que ce produit ne doit pas être éliminé avec les autres déchets ménagers dans toute l'UE. Pour éviter tout dommage éventuel à l'environnement ou à la santé humaine dû à l'élimination incontrôlée des déchets, recyclez le produit de manière responsable afin de promouvoir la réutilisation durable des ressources matérielles. Pour retourner votre appareil usagé, utilisez les systèmes de retour et de collecte ou contactez le revendeur chez qui le produit a été acheté. Ils peuvent prendre ce produit pour un recyclage respectueux de l'environnement.

Recommandations pour l'utilisation de l'appareil

Pour éviter la contamination des aliments, veuillez respecter les instructions suivantes

- L'ouverture de la porte pendant de longues périodes peut provoquer une augmentation significative de la température dans les compartiments de l'appareil.
- Nettoyez régulièrement les surfaces qui peuvent entrer en contact avec les aliments et les systèmes de drainage accessibles.
- Conservez la viande et le poisson crus dans des contenants appropriés au réfrigérateur, de sorte qu'ils ne soient pas en contact avec d'autres aliments ou qu'ils ne s'égouttent pas sur d'autres aliments.
- Les compartiments d'aliments congelés deux étoiles sont adaptés pour conserver des aliments pré-congelés, conserver ou fabriquer de la crème glacée et des glaçons.
- Les compartiments une, deux et trois étoiles ne sont pas adaptés pour congeler les aliments frais.

No.	Type de compartiments	Température de conservation cible [°C]	Aliments appropriés
1	Réfrigérateur	+2~+8	Œufs, aliments cuits, aliments emballés, fruits et légumes, produits laitiers, gâteaux, boissons et autres aliments qui ne conviennent pas à la congélation.
2	(***)*- Congélateur	≤-18	Fruits de mer (poissons, crevettes, crustacés), produits aquatiques d'eau douce et produits carnés (recommandés pour 3 mois, plus la durée de conservation est longue, moins le goût et la nutrition sont bons), adaptés aux aliments frais surgelés.
3	***-Congélateur	≤-18	Fruits de mer (poissons, crevettes, crustacés), produits aquatiques d'eau douce et produits carnés (recommandés pour 3 mois, plus la durée de conservation est longue, moins le goût et la nutrition sont bons), ne pas adaptés aux aliments frais congelés.
4	Vin	+5~+20	Vin rouge, vin blanc, vin mousseux etc.

Recommandations pour l'utilisation de l'appareil

No.	Type de compartiments	Température de conservation cible [°C]	Aliments appropriés
5	**-Congélateur	≤-12	Fruits de mer (poissons, crevettes, crustacés), produits aquatiques d'eau douce et produits carnés (recommandés pour 2 mois, plus la durée de conservation est longue, moins le goût et la nutrition sont bons), ne pas adaptés aux aliments frais congelés.
6	*-Congélateur	≤-6	Fruits de mer (poissons, crevettes, crustacés), produits aquatiques d'eau douce et produits carnés (recommandés pour 1 mois, plus la durée de conservation est longue, moins le goût et la nutrition sont bons), ne pas adaptés aux aliments frais congelés.
7	0-étoile	-6~0	Porc frais, bœuf, poisson, poulet, certains aliments emballés, etc. (recommandé de le consommer dans la même journée, de préférence pas plus de 3 jours). Aliments transformés encapsulés partiellement emballés/enrobés (aliments non congelables).
8	Refroidissement	-2~+3	Porc frais/congelé, bœuf, poulet, produits aquatiques d'eau douce, etc. (7 jours au-dessous de 0 °C et au-dessus de 0 °C est recommandé pour la consommation dans la même journée, de préférence pas plus de 2 jours). Fruits de mer (au-dessous de 0 °C pendant 15 jours, il n'est pas recommandé de les conserver au-dessus de 0 °C).
9	Aliments frais	0~+4	Porc frais, bœuf, poisson, poulet, aliments cuits, etc. (Recommandé de le consommer dans la même journée, de préférence pas plus de 3 jours).

Recommandations pour l'utilisation de l'appareil



Remarque

Veillez conserver différents aliments en fonction des compartiments ou de la température de stockage cible de vos produits achetés.

- Si l'appareil de réfrigération est laissé vide pendant de longues périodes, éteignez-le, dégivrez-le, nettoyez-le, séchez-le et laissez la porte ouverte pour éviter le développement de moisissures dans l'appareil.



Avertissement

Les aliments doivent être emballés dans des sacs avant d'être stockés dans le réfrigérateur, et les liquides doivent être emballés dans des bouteilles ou des récipients avec capsule pour éviter le problème, car la structure de conception du produit n'est pas facile à nettoyer.

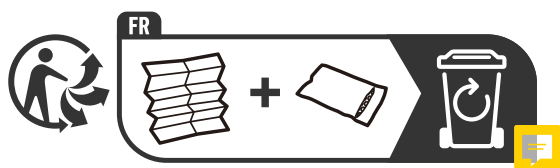

Indicateur de temperature

Pour vous aider au bon réglage de votre appareil, celui-ci est équipé d'un indicateur de température placé dans la zone la plus froide.

Pour la bonne conservation des denrées dans votre réfrigérateur et notamment dans la zone la plus froide, veillez à ce que dans l'indicateur de température « OK » apparaisse.

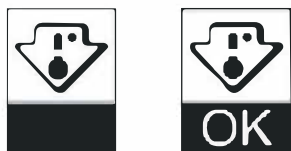

Le symbole ci-contre indique l'emplacement de la zone la plus froide de votre réfrigérateur. Il définit le haut de cette zone.

Si « OK » n'apparaît pas, la température moyenne de cette zone est trop élevée. Réglez le thermostat sur une position plus froide.

À chaque modification du réglage du thermostat, attendez la stabilisation de la température à l'intérieur de l'appareil avant de procéder si nécessaire à un nouveau réglage. Ne modifiez la position du thermostat que progressivement et attendez au moins 12 heures avant de procéder à une nouvelle vérification.

NOTA: après chargement de l'appareil de denrées fraîches ou après des ouvertures répétées ou prolongées de la porte, il est normal que l'inscription « OK » n'apparaisse pas dans l'indicateur de température ; attendez au moins 12 heures avant de réajuster le thermostat. Lorsque la température à ce niveau est inférieure à $+4^{\circ}\text{C} \pm 0.5^{\circ}\text{C}$, la couleur du symbole OK devient VERT.

Hisense

life reimagined

MANUALE OPERATIVO PER L'UTENTE

Prima della messa in funzione di questo apparecchio,
leggere attentamente il presente manuale e
conservarlo per riferimento futuro

RQ5P470SMIE

IT

Italiano

Contenuti

Grazie per aver scelto Hisense. Siamo certi che sarà un piacere per te utilizzare il tuo nuovo frigorifero. In ogni caso, prima di usare l'elettrodomestico, ti consigliamo di leggere attentamente le istruzioni, che forniscono dettagli sull'installazione e sull'utilizzo del prodotto. Ti preghiamo di conservare il manuale per riferimento in futuro.

Informazioni di avvertenza e sicurezza.....	01
Installazione del nuovo apparecchio.....	13
Descrizione dell'apparecchio.....	17
Controlli del display.....	18
Collegamento del frigorifero al Wi-Fi.....	23
Utilizzo dell'apparecchio.....	25
Pulizia e manutenzione.....	28
Consigli e suggerimenti utili.....	30
Risoluzione dei problemi.....	32
Smaltimento dell'apparecchio.....	36
Suggerimenti per l'utilizzo dell'apparecchio.....	37

Informazioni di avvertenza e sicurezza

Per sicurezza e per un uso corretto, prima di installare e usare l'apparecchio per la prima volta, si consiglia di leggere attentamente il presente manuale, compresi i consigli e le avvertenze. Per evitare errori e incidenti è importante assicurarsi che tutte le persone che utilizzano l'apparecchio abbiano piena familiarità con il suo funzionamento e funzioni di sicurezza. Salvare queste istruzioni e assicurarsi che accompagnino l'apparecchio se viene trasferito o venduto, in modo che chiunque lo stia utilizzando, durante tutto il ciclo di vita, sia sufficientemente informato sul suo uso e consapevole degli avvisi di sicurezza. Per garantire la propria incolumità e la sicurezza della proprietà, custodire le presenti avvertenze del manuale di istruzioni, dal momento che il produttore non è responsabile di danni causati da negligenza.



Sicurezza per i bambini e altri soggetti vulnerabili

Secondo la norma EN

Questo apparecchio può essere utilizzato da bambini di età superiore agli 8 anni e persone con ridotte capacità fisiche, sensoriali o mentali o mancanza di esperienza e conoscenza, qualora siano controllati o istruiti all'uso dell'apparecchio in modo sicuro e comprendano i rischi derivanti. I bambini non devono giocare con l'apparecchio. La pulizia e la manutenzione da parte dell'utente non devono essere effettuate da bambini non sorvegliati.



Sicurezza per i bambini e altri soggetti vulnerabili

Secondo la norma IEC

Quest'apparecchio non deve essere utilizzato da persone (bambini inclusi) con capacità fisiche, sensoriali o mentali ridotte, o in mancanza di esperienza e conoscenza, a meno che non siano controllati o istruiti all'uso dell'apparecchio in modo sicuro e comprendano i rischi derivanti. I bambini dovrebbero essere supervisionati per assicurarsi che non giochino con l'apparecchio.

Mantenere la confezione lontano dai bambini, dal momento che esiste un rischio di soffocamento.

Se si vuole rottamare l'apparecchio, staccare la spina dalla presa, tagliare il cavo di collegamento (il più vicino possibile all'apparecchio) e rimuovere la porta per evitare che i bambini che giocano subiscano scosse elettriche o vi rimangano chiusi al suo interno. Se questo apparecchio, con una chiusura magnetica, sostituisce un elettrodomestico vecchio con un blocco a molla (fermo) sulla porta o coperchio, assicurarsi di rendere il blocco inservibile, prima di smaltire il vecchio apparecchio. Questo consentirà di evitare che diventi una trappola mortale per un bambino.



Sicurezza generale

- **AVVERTENZA**

Questo elettrodomestico deve essere utilizzato in applicazioni domestiche e simili come 1. aree di cucina per il personale in negozi, uffici e altri ambienti di lavoro; 2. agriturismi e dai clienti in hotel, motel e altri ambienti di tipo residenziale;

1. ambienti di tipo bed and breakfast.

2. ristoranti e simili attività di vendita non al dettaglio.

- **AVVERTENZA**

Non conservare sostanze esplosive, come bombolette spray con propellente infiammabile, in quest'apparecchio.

- **AVVERTENZA**

Se il cavo di alimentazione è danneggiato, deve essere sostituito dal produttore, dal suo servizio di assistenza o da personale qualificato al fine di evitare situazioni pericolose.

- **AVVERTENZA**

Mantenere le aperture per la ventilazione libere da ostruzioni, sia dell'intera struttura sia dei componenti integrati.



Avvertenza: Rischio di incendio/materiali infiammabili



Sicurezza generale

- **AVVERTENZA**

Non utilizzare dispositivi meccanici o altri mezzi per accelerare il processo di sbrinamento, diversi da quelli consigliati dal produttore.

- **AVVERTENZA**

Non danneggiare il circuito del refrigerante.

- **AVVERTENZA**

Non utilizzare apparecchi elettrici all'interno degli scomparti per la conservazione degli alimenti, a meno che non siano del tipo consigliato dal produttore.

- **AVVERTENZA**

Il refrigerante e il gas di isolamento esplosivo sono infiammabili. Per lo smaltimento dell'apparecchio, farlo solo in un centro di smaltimento autorizzato. Non esporre a fonti di combustione.

- **AVVERTENZA**

Il refrigerante e il gas di isolamento esplosivo sono infiammabili. Per lo smaltimento dell'apparecchio, farlo solo in un centro di smaltimento autorizzato. Non esporre a fonti di combustione.

- **AVVERTENZA**

Quando si posiziona l'apparecchio, assicurarsi che il cavo di alimentazione non sia intrappolato o danneggiato.

Informazioni di avvertenza e sicurezza



Sicurezza generale

- **AVVERTENZA**

Non individuare più prese portatili o alimentatori portatili sul retro dell'apparecchio.



Sostituzione delle lampade di illuminazione

- **AVVERTENZA**

Le lampade illuminanti non devono essere sostituite dall'utente! Se le lampade illuminanti sono danneggiate, contattare l'assistenza tecnica. Questo avviso è solo per i frigoriferi che contengono lampade illuminanti.



Refrigerante

Il refrigerante isobutano (R600a) è contenuto all'interno del circuito frigorifero dell'apparecchio, un gas naturale con un elevato livello di compatibilità ambientale, che è tuttavia infiammabile. Durante il trasporto e l'installazione dell'apparecchio, assicurarsi che nessuno dei componenti del circuito di refrigerazione sia danneggiato. Il refrigerante (R600a) è infiammabile.

Refrigerante

- **AVVERTENZA**

I frigoriferi contengono refrigerante e gas nell'isolamento. Il refrigerante e i gas devono essere smaltiti professionalmente in quanto possono causare lesioni agli occhi o combustione. Assicurarsi che la tubatura del circuito del refrigerante non sia danneggiata prima del corretto smaltimento.

- **AVVERTENZA**

Rischio di incendio/materiali infiammabili. Qualora il circuito refrigerante risulti danneggiato:

1. Non esporre a fiamme libere o fonti di combustione.
2. Areare abbondantemente il locale in cui si trova l'apparecchio.

È pericoloso alterare le specifiche o modificare il prodotto in alcun modo. Eventuali danni al cavo potrebbero causare un corto circuito, incendio e scosse elettriche.



Sicurezza elettrica

- 1.** Il cavo di alimentazione non deve essere prolungato.
- 2.** Assicurarsi che la spina non venga schiacciata o danneggiata. Una spina schiacciata o danneggiata può surriscaldarsi e causare un incendio.
- 3.** Assicurarsi che sia possibile accedere alla spina dell'apparecchio.
- 4.** Non tirare il cavo principale.
- 5.** Se la presa di corrente è allentata, non inserire il cavo di alimentazione. Esiste un rischio di scossa elettrica o incendio.
- 6.** Non bisogna utilizzare l'apparecchio senza il coperchio della lampadina interna.
- 7.** Il frigorifero funziona solo con alimentazione monofase di corrente alternata di 220~240V/50Hz. Se la fluttuazione della tensione nel distretto dell'utente è così grande che la tensione supera il valore di cui sopra, per motivi di sicurezza, assicurarsi di applicare un regolatore di tensione automatico a corrente alternata di oltre 350W al frigorifero. Il frigorifero deve utilizzare una presa di corrente specifica, invece di una in comune con altri apparecchi elettrici. La sua spina deve corrispondere alla presa con filo di terra.

Informazioni di avvertenza e sicurezza

Uso quotidiano

- Non conservare gas o liquidi infiammabili all'interno dell'apparecchio, esiste il rischio di esplosione.
- Non utilizzare apparecchi elettrici all'interno dell'apparecchio (ad es. macchine elettriche per gelati, frullatori, ecc).
- Quando si scollega la spina, scollegare sempre la spina dalla presa di corrente, non tirare il cavo.
- Non posizionare oggetti caldi in prossimità dei componenti in plastica di questo apparecchio.
- Questo apparecchio di refrigerazione non è destinato per un utilizzo da incasso.
- Non posizionare prodotti alimentari contro l'uscita dell'aria sulla parete posteriore.
- Conservare alimenti congelati preconfezionati in conformità alle istruzioni del produttore di alimenti surgelati.
- Le raccomandazioni di conservazione del produttore degli apparecchi devono essere rigorosamente rispettate. Fare riferimento alle relative istruzioni per la conservazione.
- Non collocare bevande gassate o frizzanti nello scomparto congelatore perché creano pressione sul recipiente causandone l'esplosione e conseguenti danni all'apparecchio.
- I surgelati possono causare bruciate da gelo se consumati direttamente dal congelatore.

Informazioni di avvertenza e sicurezza

- Non posizionare l'apparecchio in contatto con la luce solare diretta.
Mantenere candele, lampade e altri oggetti con fiamme libere lontani dall'apparecchio in modo che non vi sia rischio di combustione.
- L'apparecchio è destinato solo alla conservazione di alimenti e/o bevande in ambito domestico, come illustrato in questo libretto di istruzioni. L'apparecchio è pesante. Si deve prestare attenzione durante lo spostamento.
- Non rimuovere né toccare oggetti dal congelatore con le mani umide/bagnate, in quanto ciò potrebbe causare abrasioni cutanee o ustioni da gelo/congelatore.
- Non salire mai sulla base, sui cassetti, sulle porte, ecc. né usarli come supporti.
- Gli alimenti surgelati non devono essere ricongelati una volta scongelati.
- Non consumare ghiaccioli o cubetti di ghiaccio direttamente dal congelatore in quanto ciò può causare bruciate alla bocca e alle labbra.
- Per evitare che cadano elementi o provocare lesioni personali o danni all'apparecchio, non sovraccaricare i cestelli della porta o evitare di sovraccaricare i ripiani.
- Il cibo deve essere confezionato in sacchetti prima di essere introdotto nel frigorifero. I liquidi devono essere conservati in bottiglie o contenitori tappati per evitare fuoriuscite, giacché la forma della struttura del prodotto non è facile da pulire.

Informazioni di avvertenza e sicurezza

- Con il fine di rilevare la temperatura e l'umidità in prossimità dell'apparecchio e migliorarne il funzionamento, aggiungere sensori di temperatura e umidità all'esterno della scatola del dispositivo.

Attenzione! Manutenzione e pulizia

- Prima della manutenzione, spegnere l'apparecchio e staccare la spina dalla presa di corrente.
- Non pulire l'apparecchio con oggetti metallici, pulitori a vapore, oli essenziali, solventi organici o detergenti abrasivi.
- Non utilizzare oggetti appuntiti per sbrinare l'apparecchio. Utilizzare un raschietto di plastica.

Informazioni di avvertenza e sicurezza

Installazione Importante

- Per il collegamento elettrico seguire attentamente le istruzioni riportate in questo manuale. Disimballare l'apparecchio e verificare la presenza di danni.
- Non collegare l'apparecchio se è danneggiato. Segnalare immediatamente gli eventuali danni al proprio rivenditore. In questo caso conservare il materiale di imballaggio.
- Si consiglia di attendere almeno quattro ore prima di collegare l'apparecchio affinché il liquido fluisca nuovamente nel compressore.
- È necessaria un'adeguata ventilazione intorno all'apparecchio, senza la quale vi è un rischio di surriscaldamento. Per ottenere una ventilazione sufficiente, seguire le istruzioni di installazione.
- Se possibile il retro del prodotto non dovrebbe essere troppo vicino ad una parete per evitare che le parti calde vi entrino in contatto (compressore, condensatore) e prevenire il rischio di incendio, in conformità alle relative istruzioni per l'installazione.
- L'apparecchio deve essere mantenuto a distanza da termosifoni o fornelli.
- Assicurarsi che la spina sia accessibile dopo l'installazione dell'apparecchio.
- Banda(e) di frequenza di trasmissione e potenza di trasmissione massima consentita nella banda(e) di frequenza operativa: 2400-2483,5MHz, inferiore o uguale a 20dbm.
- Questa apparecchiatura deve essere installata e utilizzata a una distanza minima di 20cm tra il radiatore e il corpo.

Informazioni di avvertenza e sicurezza

Manutenzione

- Tutti gli interventi elettrici necessari per la manutenzione devono essere effettuati da un elettricista qualificato o da una persona competente.
- Questo prodotto deve essere riparato da un centro di assistenza autorizzato e bisogna utilizzare solo ricambi originali:
 1. Se l'apparecchio è Frost Free.
 2. Se l'apparecchio contiene uno scomparto congelatore.



Nota

I bambini di età compresa tra 3 e 8 anni sono autorizzati a caricare e scaricare apparecchi di refrigerazione. (Questa clausola si applica solo alla regione UE.)

Installazione del nuovo apparecchio

Prima di utilizzare l'apparecchio per la prima volta, è necessario tenere presenti i seguenti suggerimenti.

Ventilazione dell'apparecchio

Per migliorare l'efficienza del sistema di raffreddamento e risparmiare energia, è necessario mantenere una buona ventilazione intorno all'apparecchio per favorire la dispersione del calore. Per questa ragione, è necessario fornire uno spazio libero sufficiente intorno al frigorifero.

Suggerimento:

È consigliabile che ci sia almeno 50mm di spazio dal retro alla parete, almeno 100mm dalla parte superiore, almeno 50mm dal lato alla parete e uno spazio libero davanti per consentire alla porta di aprirsi a 165°. Vedi schemi seguenti. Fare riferimento agli schemi seguenti.

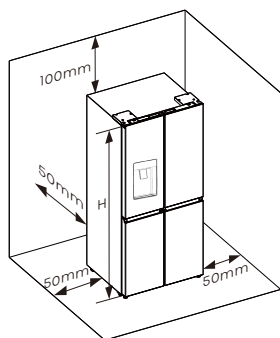

Informazioni rilevanti (mm)

W	D	H	W1	W2	W3	D1	D2
794	698	1785	790	827	1505	610	1043

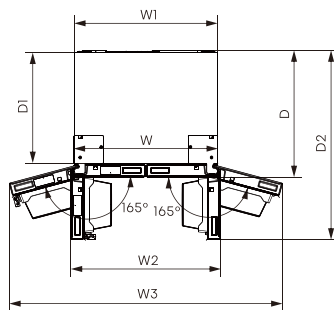

Nota

Questo apparecchio funziona bene nella classe climatica da SN a T. Potrebbe non funzionare correttamente se lasciato ad una temperatura superiore o inferiore al range indicato per un lungo periodo di tempo.

Classe climatica	Temperatura ambiente
SN	+10°C a +32°C
N	+16°C a +32°C
ST	+16°C a +38°C
T	+16°C a +43°C

Posizionare l'apparecchio in un luogo asciutto per evitare l'alta umidità. Non esporlo direttamente alla luce solare, pioggia o ghiaccio. Tenerlo lontano da fonti di calore quali stufe, fuochi o termosifoni.

Installazione del nuovo apparecchio

Livellamento dell'apparecchio (se necessario)

- Per livellare e arrieggiare sufficientemente la parte inferiore posteriore dell'apparecchio, potrebbe essere necessario regolare i piedi in basso. È possibile regolarli manualmente o utilizzando una chiave adatta.
- Per consentire alle porte di chiudersi automaticamente, inclinare la parte superiore all'indietro di circa 15mm ruotando i piedini regolabili.
- Quando si desidera spostare l'apparecchio, ricordarsi di girare i piedini indietro in modo che l'apparecchio possa muoversi liberamente. Reinstallare l'apparecchio in caso di nuovo posizionamento.

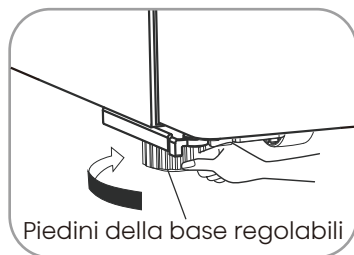

Avvertenza

- Per un'installazione idonea, questo frigorifero deve essere posizionato su un piano rigido che sia alla stessa altezza del resto del pavimento. Questa superficie deve essere abbastanza resistente da sopportare il peso di un frigorifero a pieno carico.
- I rulli, non trattandosi di ruote, devono essere utilizzati solo per il movimento in avanti o indietro. Spostare il frigorifero lungo i lati potrebbe danneggiare il pavimento e i rulli.
- Si consiglia di regolare entrambi i piedini inferiori fino a farli toccare il suolo dopo aver posizionato il frigorifero.

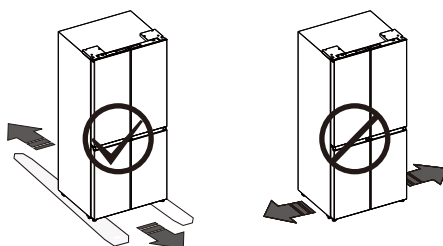
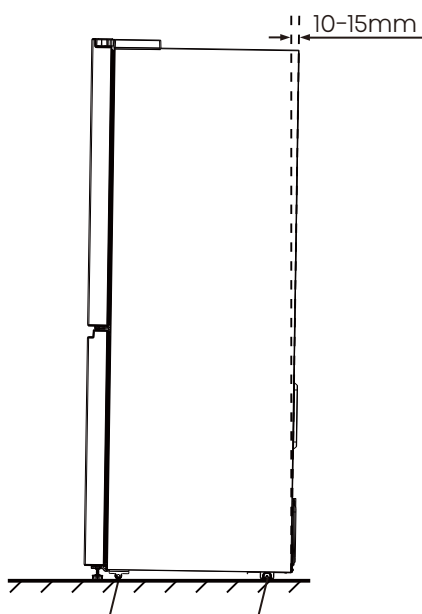

Rotella anteriore Rotella posteriore

Installazione del nuovo apparecchio

Se la porta di accesso alla casa è troppo stretta per far passare il frigorifero, rimuovere le porte.



Avvertenza

- Scollegare l'alimentazione prima di rimuovere le porte.
- Ricollegare il cavo di messa a terra prima della messa in funzione.
- In caso contrario, si potrebbe verificare il rischio di morte o di scosse elettriche.

Strumenti necessari (Non forniti):

Chiave a Brugola (5/32", 4mm)	Chiave (5/16", 8mm)
Cacciavite a Croce	

Rimozione delle porte (se necessario)

1. Con la porta chiusa, rimuovere le 4 viti che tengono i coperchi superiori (1) con un cacciavite a croce (+), quindi rimuovere il coperchio superiore.

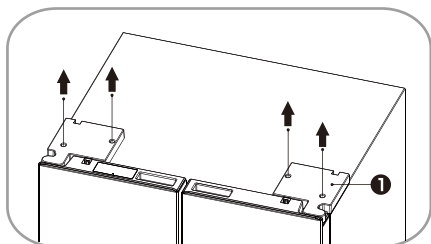

2. Rimuovere le viti (2) fissate sulle cerniere superiori con una chiave (5/16", 8mm) e la vite di terra (3) fissata alla cerniera con un cacciavite a croce (+). Rimuovere le cerniere superiori destra e sinistra della porta (4).

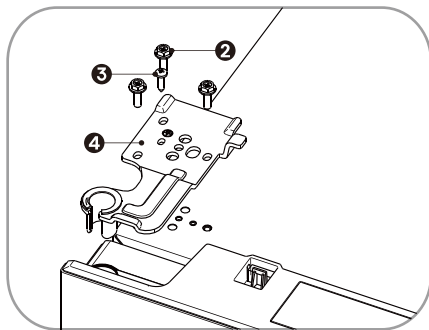

3. Usare entrambe le mani per aprire la porta più di 90°. Sollevarla ed estrarla.

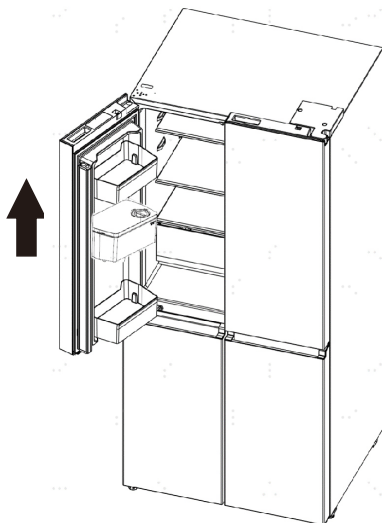

Installazione del nuovo apparecchio

4. Rimuovere le viti (5) fissate sulle cerniere centrali con una chiave a brugola (5/32", 4mm). Rimuovere le cerniere centrali destra e sinistra (6).

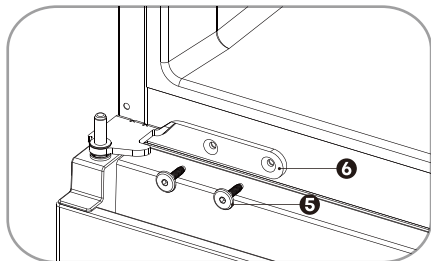

Riassemblaggio delle porte

Per rimontare le porte dopo aver spostato l'apparecchio nella sua posizione definitiva, assemblare le parti in ordine inverso.

Descrizione dell'apparecchio

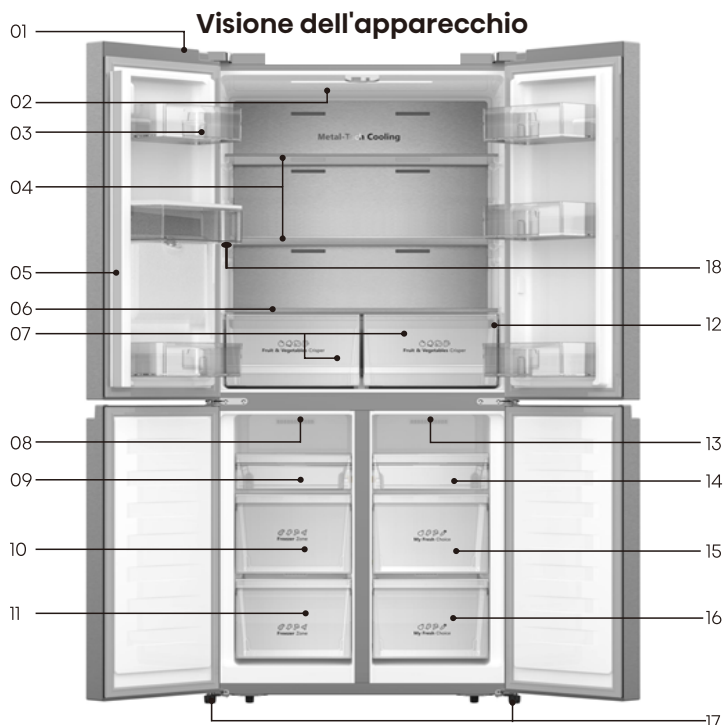

- | | |
|--|---|
| 01. Modulo Wi-Fi | 10. Cassetto centrale del congelatore |
| 02. Luce LED superiore del frigorifero | 11. Cassetto del congelatore inferiore |
| 03. Cestelli della porta del frigorifero | 12. Pannello di controllo |
| 04. Ripiano in vetro | 13. Luce LED della parte superiore dello scomparto convertibile |
| 05. Parte del deflettore verticale | 14. Vassoio vano trasformabile |
| 06. Coperchio dello scomparto per frutta e verdura | 15. Cassetto centrale a scomparti convertibili |
| 07. Cassetto Frutta & Verdura | 16. Cassetto inferiore a scomparti convertibili |
| 08. Luce LED della parte superiore del congelatore | 17. Piedino di livellamento |
| 09. Vaschetta del congelatore | 18. Serbatoio d'acqua |



Nota

A causa del costante sviluppo dei nostri prodotti, il vostro frigorifero può essere leggermente diverso da questo manuale di istruzioni, ma le sue funzioni e il suo utilizzo rimangono invariati.

Per avere il migliore rendimento energetico da questo prodotto, mettere tutti i ripiani, i cassetti nella posizione originale come illustrato sopra.

Controlli del display

Utilizzare l'apparecchio in base alle seguenti normative di controllo, l'apparecchio ha le funzioni e le modalità corrispondenti, come mostrato nelle immagini seguenti.

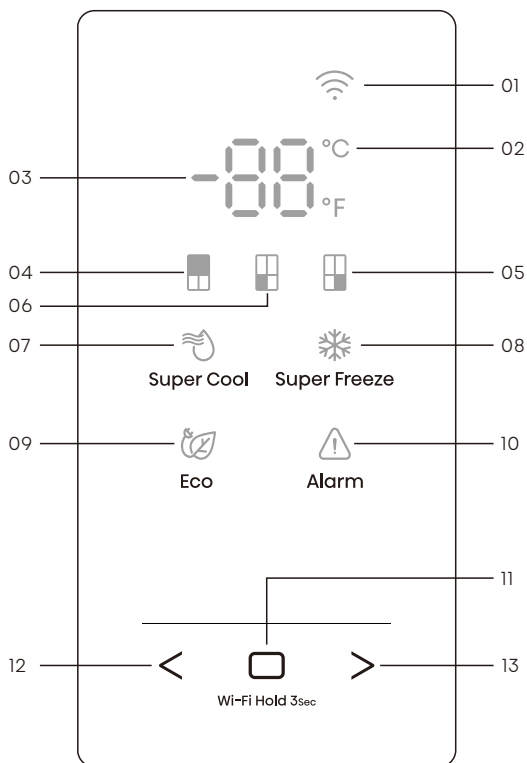

- 01. Icona Wi-Fi
- 02. Indicatore Celsius e Fahrenheit
- 03. Area della temperatura
- 04. Icona del frigorifero
- 05. Icona My Fresh Choice
- 06. Icona del congelatore
- 07. Icona Super Cool

- 08. Icona Super Freeze
- 09. Icona Eco
- 10. Icona Allarme
- 11. Confermare il controllo
- 12. Selettore di funzione controllo: Controllo sinistro
- 13. Selettore di funzione controllo: Controllo destro

Controlli del display



Nota

- Una volta che l'apparecchio è acceso, tutte le icone sul pannello del display si accendono per 3 secondi con un suono di cicalino.
- Tutte le icone si spengono a condizione che tutte le chiavi siano intatte e tutte le porte chiuse per un minuto.
- Il pannello di controllo si illumina quando la porta è aperta o si tocca un qualsiasi pulsante.
- L'impostazione del frigorifero ad alta temperatura accelera la decomposizione degli alimenti. Per una conservazione ottimale degli alimenti, si consiglia di impostare, al primo avvio del frigorifero, la temperatura del frigorifero a 4°C (39°F), quella del congelatore a -18°C (0°F) e quella di My Fresh Choice a -7°C (19°F).

Attenzione!

- La temperatura significa solo la temperatura media dell'intero armadio frigorifero. Le temperature all'interno di ogni compartimento possono variare da quelle visualizzate sul pannello, a seconda della quantità di cibo conservato e di dove il frigorifero è collocato. Inoltre, la temperatura effettiva della stanza superiore e della stanza inferiore sarà diversa.





“Commutazione di Celsius e Fahrenheit”

1. Prima “<” ou “>” repetidamente até que o Indicador Celsius/Fahrenheit “°C” ou “°F” pisque.
2. Prima o Controlo Confirmar “□” para a primeira vez e “°C” ou “°F” estará sempre ligado. Após isso, de cada vez que premir o Controlo Confirmar “□”, a temperatura alternará entre °C e °F, e o valor de configuração da temperatura da unidade correspondente será exibido na área da temperatura.



“Controllo della temperatura del frigorifero”

1. Prima “<” ou “>” repetidamente até o ícone do Frigorífico “” piscar.
2. Prima o Controlo Confirmar “□” pela primeira vez e o ícone Frigorífico “” ficará sempre ligado. Após isso, prima o Controlo Confirmar “□” repetidamente para percorrer as configurações de temperatura disponíveis, de 8°C a 2°C, caso defina a temperatura para Celsius.

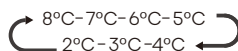

Controlli del display



Se il tipo di temperatura è impostato su Fahrenheit, le impostazioni della temperatura passano da 46°F a 36°F.

↶ 46°F-45°F-44°F-43°F-42°F-41°F
36°F-37°F-38°F-39°F-40°F ↷

Nota: Ad ogni pressione del tasto, la temperatura scende di un grado.

“Controllo della temperatura del congelatore”

1. Prima “<” ou “>” repetidamente até o ícone do Congelador “” piscar.

2. Prima o Controllo Confermar “” pela primeira vez e o ícone Congelador “” estará sempre ligado. Após isso, prima o Controllo Confermar “” repetidamente para percorrer as configurações de temperatura disponíveis, entre -14°C e -24°C caso tenha selecionado a temperatura Celsius.

↶ -14°C--15°C--16°C--17°C--18°C--19°C
-24°C--23°C--22°C--21°C--20°C ↷



Se il tipo di temperatura è impostato su Fahrenheit, le impostazioni della temperatura passano da 7°F a -11°F.

↶ 7°F-6°F-5°F- . . .
-11°F--10°F--9°F ↷

Nota: Ad ogni pressione del tasto, la temperatura scende di un grado.

“Controllo della temperatura di My Fresh Choice”

1. Prima “<” ou “>” repetidamente até o ícone My Fresh Choice “” piscar.

2. Prima o Controllo Confermar “” pela primeira vez e o ícone My Fresh Choice “” estará sempre ligado. Após isso, prima o Controllo Confermar “” repetidamente para percorrer as configurações de temperatura disponíveis, entre 5°C e -18°C caso tenha selecionado a temperatura Celsius.

↶ 5°C-4°C-3°C-2°C-1°C- . . .
-18°C--17°C--16°C--15°C--14°C ↷

Se il tipo di temperatura è impostato su Fahrenheit, le impostazioni della temperatura passano da 41°F a 0°F.



↶ 41°F-40°F-39°F- . . .
0°F-1°F-2°F-3°F ↷

Nota: Ad ogni pressione del tasto, la temperatura scende di un grado.

“Super Cool”

La funzione Super Cool aiuta a mantenere gli alimenti conservati nel frigorifero alla temperatura impostata durante i periodi di utilizzo elevato, di grandi carichi di spesa o di temperature ambiente temporaneamente calde. La funzione Super Cool abbassa la temperatura nel vano frigo a 2°C (36°F) per raffreddare il cibo più velocemente.

1. Prima “<” ou “>” repetidamente até que o ícone Super Cool “” pisque.

2. Prima o Controllo Confermar “” para ligar ou desligar a função Super Cool. Quando a função Super Cool está ligada, o ícone “” acende-se.

Controlli del display

3. Quando si imposta la temperatura del frigorifero, la funzione Super Cool si disattiva e l'impostazione della temperatura torna a quella precedente.

Nota: La funzione Super Cool si spegne automaticamente dopo 6 ore.



“Super Freeze”

Questa funzione Super Freeze aiuta a mantenere la temperatura degli alimenti conservati nel congelatore alla temperatura impostata durante i periodi di utilizzo elevato, di grandi carichi di spesa o di temperature ambiente temporaneamente calde. La funzione Super Freeze abbassa la temperatura nel vano freezer a -24°C (-11°F) per congelare il cibo più velocemente.

1. Prima “<” ou “>” repetidamente até o ícone Super Freeze “❄️” piscar.

2. Prima o Controlo Confirmar “□” para ligar ou desligar a função Super Freeze. Quando a função Super Freeze está ligada, o ícone “❄️” acende-se.

3. Quando si imposta la temperatura del congelatore, la funzione Super Freeze si spegne e l'impostazione della temperatura torna a quella precedente.

Nota: La funzione Super Freeze si spegne automaticamente dopo 52 ore.



Attenzione

Quando si seleziona la funzione Super Freeze, garantire che non vi siano bevande in bottiglia e lattine (specialmente bevande gassate) nel congelatore. Le bottiglie e le lattine possono esplodere.



“Eco”

La funzione Eco fa funzionare il frigorifero in modalità di risparmio energetico, utile per ridurre il consumo di energia quando si è fuori casa.

1. Prima “<” ou “>” repetidamente até o ícone Eco “🌿” piscar.

2. Prima o Controlo Confirmar “□” para ligar ou desligar a função Eco. Quando a função Eco está ligada, o ícone “🌿” acende-se.

3. Quando si imposta la temperatura del frigorifero o del congelatore, la funzione Eco si spegne e l'impostazione della temperatura torna a quella precedente.



Nota: Quando la funzione Eco è attiva, la temperatura del frigorifero passa automaticamente a 6°C (43°F) e quella del congelatore a -17°C (1°F).

Controlli del display



“Allarme Porta Aperta”

Se la porta viene aperta per più di 2 minuti, il pannello di controllo visualizza “dr”, l'icona “” lampeggia e il cicalino suona 3 volte al minuto per 8 minuti.

Tenendo premuti contemporaneamente i tasti “” e “>” per tre secondi durante l'allarme della porta, l'icona “” si accenderà e il cicalino cesserà. Chiudendo la porta, l'icona “” si spegnerà e il cicalino si arresterà.

“Modalità demo”

La modalità demo è per la visualizzazione del display di stoccaggio e impedisce al frigorifero di generare aria fredda. In questa modalità di raffreddamento spento, il frigorifero può sembrare che funzioni, ma non produce aria fredda.

Se si accede alla modalità Demo, l'area della temperatura mostrerà “”. Per disattivare la modalità demo, tenere premuti contemporaneamente i pulsanti “<” e “>” per 5 secondi e il cicalino emette un suono prolungato.

Nota: La Modalità Demo rimane attiva anche se il frigorifero si spegne. Se i consumatori entrano in questa modalità con un'operazione involontaria, è opportuno uscirne il prima possibile, poiché il frigorifero non si raffredda in questa modalità, causando l'avaria del cibo.

Collegamento del frigorifero al Wi-Fi

App ConnectLife

ConnectLife è un'applicazione per la casa intelligente che consente di comunicare con gli elettrodomestici intelligenti utilizzando uno smartphone o un tablet.

Installazione

1. Aprire l'App Store di Apple (iOS) o il Play Store di Google (Android) sul proprio smartphone.

2. Cercare l'app "ConnectLife". Verrà visualizzata un'app con la seguente icona:



3. Scaricare e installare l'app ConnectLife fornita da ConnectLife, LLC.

In alternativa, è possibile scansionare il seguente codice QR con il proprio smartphone o tablet per trovare l'app ConnectLife:



Nota:

- La distanza tra l'apparecchio e il router Wi-Fi può influire sulle prestazioni. Se sono troppo distanti, l'accoppiamento dell'apparecchio potrebbe fallire o richiedere più tempo.

- L'apparecchio supporta solo reti Wi-Fi a 2,4 GHz. L'SSID della rete Wi-Fi deve essere visibile.
- L'ambiente wireless circostante (altri dispositivi wireless) può influire sulle prestazioni della rete.
- La connessione Wi-Fi dell'apparecchio può subire interruzioni a causa di fattori esterni, come l'ambiente della rete domestica o il provider di servizi Internet.

Collegamento del frigorifero

Dopo aver installato l'app ConnectLife, accedere o creare un account e seguire i seguenti passaggi:

1. Premere un pulsante qualsiasi sul pannello di controllo dell'apparecchio per attivarlo. Si saprà che è pronto quando il pannello di controllo si accenderà.

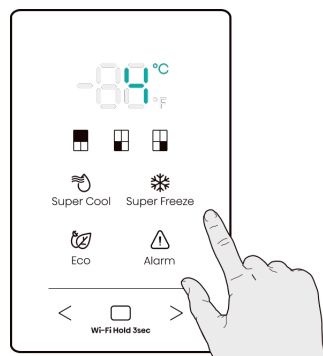

2. Tenere premuto il pulsante "□" per 3 secondi finché non si sente un segnale acustico e non si vede lampeggiare la spia "Wi-Fi".

Collegamento del frigorifero al Wi-Fi

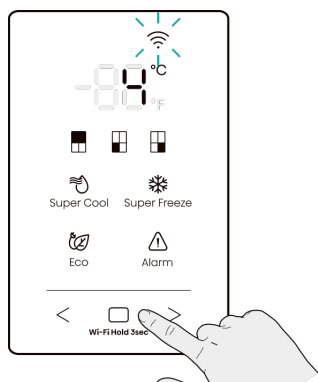

- Dopo il reset, l'apparecchio passa automaticamente in modalità di accoppiamento.
- La luce fissa del Wi-Fi indica che l'apparecchio è collegato correttamente alla rete domestica.

3. Assicurarsi che il Bluetooth sia attivato sul telefono e aprire l'applicazione ConnectLife. Cercare il pop-up che indica che è stato trovato un nuovo apparecchio. Toccare il pulsante sul pop-up e seguire le istruzioni per procedere.

4. Se il pop-up non appare, toccare il pulsante "Aggiungi apparecchio" o "+" nell'app.

5. Individuare "Frigorifero" nell'elenco dei dispositivi e selezionarlo.

6. Seguire le istruzioni dell'app per collegare il frigorifero. Una volta completata la configurazione, il frigorifero apparirà sulla schermata iniziale.

Nota:

- L'apparecchio rimarrà in modalità di accoppiamento per un massimo di 5 minuti.
- Per ripristinare le impostazioni di rete, tenere premuto il pulsante "□" per 6 secondi. Una volta resettato l'apparecchio, si sentiranno due bip.

Utilizzo dell'apparecchio

Questa sezione illustra come utilizzare le funzioni più utili. Si raccomanda di leggerla attentamente prima di utilizzare l'apparecchio.

Supporto della porta

- È adatto per conservare liquido in lattine, bevande in bottiglia, cibi confezionati, ecc. Non collocare troppe cose pesanti nei supporti.

Ripiano nel vano frigorifero

- Nel vano frigorifero sono presenti dei ripiani che possono essere estratti per essere puliti.



Crisper nel vano frigorifero

- Il vano frutta e ortaggi è adatto per la conservazione di frutta e verdura.
- In primo luogo estrarre il cassetto frutta e verdura in piano, in secondo luogo capovolgerlo, dopodiché lo si potrà estrarre.
- Eseguendo la sequenza opposta è possibile posizionare il cassetto frutta e verdura in modo corretto.

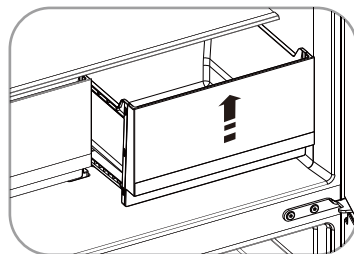
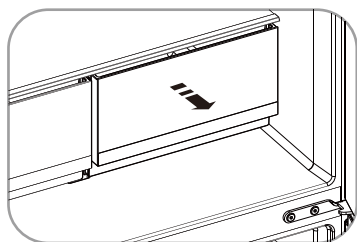

Cassetto nel vano congelatore/convertibile

- Il vano congelatore è adatto alla conservazione di alimenti che devono essere congelati, come carne e ghiaccio.
- Lo scomparto convertibile può essere impostato su una temperatura positiva o negativa in base alle proprie esigenze per conservare una varietà di alimenti.
- La procedura per rimuovere i cassette è la stessa del crisper.



Attenzione

Non chiudere mai la porta mentre i cassette e la staffa di montaggio sono estesi. Potrebbe danneggiare l'unità. Assicurarsi che le bottiglie non siano lasciate nel congelatore per più del necessario dato che il congelamento potrebbe causare la rottura della bottiglia.

Erogatore d'acqua

L'erogatore d'acqua, situato nella porta del frigorifero, è utile per contenere acqua potabile. Questa funzione fornisce acqua refrigerata facilmente senza aprire il frigorifero. Bisogna osservare le seguenti raccomandazioni.

• Prima dell'utilizzo

Pulire le parti dell'erogatore dell'acqua prima di utilizzare questo apparecchio per la prima volta.

1. Tenere i due lati del serbatoio dell'acqua saldamente, quindi sollevare il serbatoio dell'acqua con cura scuotendolo su e giù.
2. Svitare l'estremità superiore, quindi pulire quest'ultima e l'interno del serbatoio d'acqua (compresi il coperchio grande e il coperchio piccolo).
3. Asciugarlo in modo naturale o utilizzando un asciugacapelli.

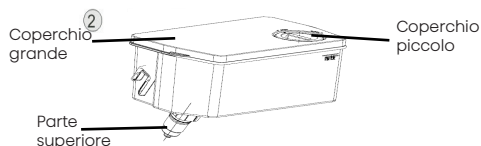
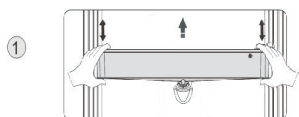

• Montaggio

Dopo la pulizia, assemblare queste parti insieme, con la procedura di pulizia in sequenza inversa; e poi montarle sulla porta secondo la seguente procedura.

1. Inserire l'estremità superiore nel foro della porta.
2. Montare il serbatoio lungo le guide sulla porta.
3. Premere i due lati del serbatoio verso il basso.
4. Quando si sente un clic, significa che l'installazione è completata.

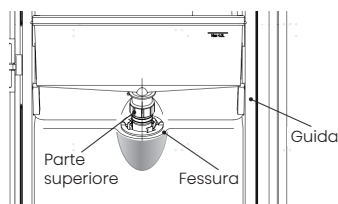

①

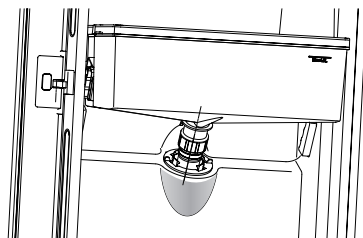

②

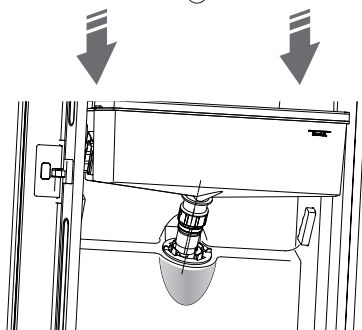

③

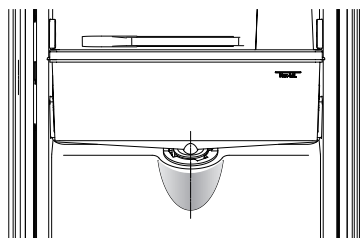

④

• Riempimento d'acqua

Prima di riempire il serbatoio con acqua potabile, assicurarsi che sia fissato fermamente e in una posizione corretta.

Attenzione!

Riempire con acqua fino a 4L (capacità indicata) e non sopra del livello. In caso contrario, potrebbe traboccare quando il coperchio è chiuso.

Si consiglia di riempire con acqua nei seguenti modi.

Aprire il coperchio piccolo ruotandolo e riempire l'acqua dall'ingresso del coperchio grande, ricordarsi di ruotare il coperchio piccolo nella sua posizione originale quando si finisce di riempire l'acqua.

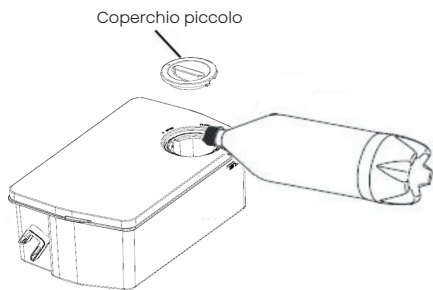

Coperchio piccolo

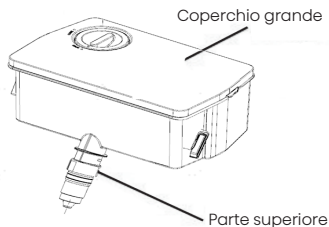

Coperchio grande

Parte superiore

Avvertenza!

- Non toccare gli altri componenti del dispositivo durante il riempimento di acqua, può causarne la fuoriuscita.
- Si consiglia di riempire solo con acqua potabile e non con altre bevande (latte, succhi di frutta, bevande gassate, ecc.), in particolare le bevande contenenti particelle (che possono causare guasti funzionali).
- L'acqua calda non può essere versata nel serbatoio.

• Erogazione di acqua

Bisogna usare gli appositi recipienti per raccogliere l'acqua dall'erogatore.



Levetta per l'erogazione

Posizione suggerita

Avvertenza!

- Non spingere in avanti la leva dell'erogatore dell'acqua senza una tazza in basso, poiché potrebbe causare la fuoriuscita di acqua.
- Per evitare che l'aria fredda fuoriesca dall'interno dell'apparecchio, mantenere le parti dell'erogatore dell'acqua (in particolare il serbatoio dell'acqua e il coperchio) montate anche se non si usa l'erogatore.

• Pulizia

1. Inserire il serbatoio dell'acqua fuori la porta con attenzione e poi lavare i componenti leggermente in acqua.
2. Dopo aver pulito correttamente l'apparecchio è necessario asciugarlo naturalmente o con l'asciugatrice.
3. Se avete usato spesso il distributore di acqua, l'acqua nel serbatoio di ricezione potrebbe cadere sul pavimento, che potrebbe risultare bagnato. Pertanto si dovrebbe pulire il serbatoio con un panno asciutto regolarmente prima che causi fuoriuscite.

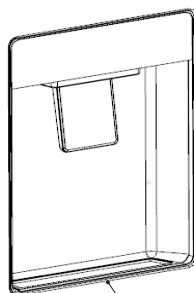

Serbatoio di ricezione dell'acqua

Pulizia e manutenzione

- Per motivi igienici l'apparecchio (compresi gli accessori esterni e interni) deve essere pulito regolarmente (almeno ogni due mesi).



Avvertenza

- L'apparecchio non deve essere collegato alla rete elettrica durante la pulizia.
- Pericolo di scossa elettrica! Prima della pulizia spegnere l'apparecchio e staccare la spina dalla presa di corrente.

Pulizia esterna

Per mantenere un buon aspetto del vostro apparecchio, è necessario pulirlo regolarmente.

- Pulire il pannello digitale e il pannello del display con un panno pulito e morbido.
- Spruzzare l'acqua sul panno invece di farlo direttamente sulla superficie dell'apparecchio. Questo aiuta ad assicurare una distribuzione uniforme di umidità sulla superficie.
- Pulire le porte, le maniglie e le superfici degli armadi con un detergente delicato e poi asciugate con un panno morbido.

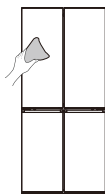

Avvertenza

- Non usare oggetti taglienti, che potrebbero graffiare la superficie.
- Non usare diluente, detergente per auto, cloro, olio essenziale, detersivi abrasivi o solventi organici come il benzene per la pulizia. Essi possono danneggiare la superficie dell'apparecchio e possono causare incendi.

Pulizia interna

- Si consiglia di pulire l'interno dell'apparecchio regolarmente. Sarà più facile da pulire quando le scorte alimentari sono poche. È possibile rimuovere i cassetti e i ripiani per eseguire una pulizia più accurata.
- Pulire l'interno del congelatore con una soluzione delicata di bicarbonato di sodio, quindi risciacquare con acqua calda usando una spugna o un panno strizzato. Asciugare completamente prima di riposizionare i ripiani e i contenitori.
- Asciugare accuratamente tutte le superfici e le parti removibili prima di metterli in posizione.

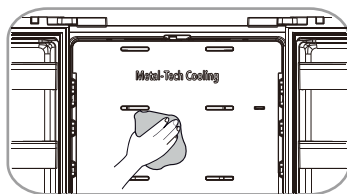

Pulizia e manutenzione

- Anche se questo apparecchio ha lo sbrinamento automatico, uno strato di gelo può formarsi sulle pareti interne del vano congelatore se si apre spesso lo sportello o viene lasciato aperto troppo a lungo.
- Se il gelo è troppo spesso, scegliere un momento in cui vi siano poche scorte alimentari e procedere come segue:

- 1.** Rimuovere gli alimenti e i contenitori esistenti, staccare la spina dell'apparecchio dalla rete elettrica e lasciare le porte aperte. Ventilare bene la stanza per accelerare il processo.
- 2.** Quando lo sbrinamento è completato, pulire il congelatore come descritto sopra.



Avvertenza

- Non utilizzare oggetti appuntiti per rimuovere il ghiaccio dal congelatore.
- Ricollegare l'apparecchio alla presa e accenderlo solo dopo che l'interno è completamente asciutto.

Pulizia delle guarnizioni della porta

- Fare attenzione a mantenere pulite le guarnizioni delle porte. Cibi o bevande appiccicose possono causare l'aderenza delle guarnizioni alla struttura provocandone il danneggiamento quando si apre la porta. Lavare le guarnizioni con un detergente delicato e acqua calda. Risciacquare e asciugare con cura dopo la pulizia.

Sostituzione dell'illuminazione LED

- Per sostituire l'illuminazione LED osservare i seguenti passaggi:
 - 1.** Scollegare l'apparecchio.
 - 2.** Impugnare una lama sottile, inserirla nella fessura alle due estremità del paralume e inclinare un'estremità del paralume.
 - 3.** Spostate la posizione di inserimento della lama all'altra estremità e inclinate il paralume sezione per sezione finché non cade.
 - 4.** Prima a mola elástica da caixa da lâmpada com uma chave de fendas e puxe uma das extremidades da mola elástica da luz LED até que a luz LED se desprenda e, de seguida, puxe o terminal de ligação da luz LED.
 - 5.** Sostituire la luce LED, installandola correttamente insieme al paralume.

Nota:

- Questo prodotto contiene una sorgente luminosa di classe di efficienza energetica G.



Avvertenza

- La luce LED deve essere sostituita da un professionista. Se l'illuminazione LED è danneggiata, contattare l'assistenza tecnica.

Consigli e suggerimenti utili

Consigli sul risparmio di energia

Vi raccomandiamo di seguire i consigli per risparmiare energia.

- Cercate di evitare di tenere la porta aperta per lunghi periodi al fine di risparmiare energia.
- Assicurarsi che l'apparecchio sia lontano da fonti di calore (luce solare diretta, forno elettrico o fornello, ecc.).
- Non impostare la temperatura più fredda del necessario.
- Non conservare cibi caldi o liquidi in evaporazione nell'apparecchio. Collocare l'apparecchio in un luogo ben ventilato, non umido. Consultare la sezione Installazione del nuovo apparecchio.
- La descrizione dello schema dell'apparecchio mostra la combinazione corretta per i cassetti, il cassetto per frutta e verdura e i ripiani; non modificare la combinazione in quanto questa è stata progettata per essere la configurazione più efficiente dal punto di vista energetico.

Suggerimenti per la refrigerazione di alimenti freschi

- Non introdurre alimenti caldi nel frigorifero o freezer, la temperatura interna aumenterà e il compressore dovrà lavorare di più e consumerà più energia.
- Coprire o avvolgere il cibo soprattutto se ha un aroma forte.
- Conservare il cibo correttamente in modo che l'aria possa circolare liberamente attorno ad esso.

Suggerimenti per la refrigerazione dei surgelati

- Assicurarsi che il cibo congelato sia stato conservato correttamente dal rivenditore alimentare.
- Una volta scongelato, il cibo si deteriorerà rapidamente e non deve essere nuovamente congelato.
- Non superare il periodo di conservazione indicato dal produttore di alimenti.

Consigli per la refrigerazione

- Avvolgere la carne (Tutti i Tipi) in sacchetti per gli alimenti (polietilene): avvolgerla e posizionarla sul ripiano di vetro sopra il cassetto del vano ortaggi. Controllare sempre i tempi di conservazione degli alimenti e rispettare le scadenze suggerite dai produttori.
- Cibo cotto, piatti freddi, ecc.: Devono essere tappati ermeticamente e possono essere posizionati su qualsiasi ripiano.
- Verdura e ortaggi: Essi devono essere conservati nell'apposito cassetto.
- Burro e formaggio: Devono essere avvolti in un involucro ermetico o in una pellicola per alimenti.
- Bottiglie di latte: Devono avere un tappo e devono essere conservate nei ripiani della porta.

Suggerimenti per il congelamento

- Al primo avviamento o dopo un periodo di inattività, lasciare l'apparecchio in funzione per almeno 2 ore alle impostazioni più alte prima di inserire il cibo nello scomparto.

Consigli e suggerimenti utili

- Separare il cibo in piccole porzioni per consentire un rapido e completo congelamento e di scongelare successivamente solo la quantità necessaria.
- Avvolgere il cibo in fogli di alluminio o in involucri alimentari in polietilene a tenuta d'aria.
- Non permettere che il cibo fresco e non surgelato tocchi il cibo già surgelato per evitare lo sbrinamento parziale.
- Si raccomanda di etichettare ciascun prodotto congelato con la data per tenere traccia del tempo di conservazione.

Spegnimento dell'apparecchio

Se l'apparecchio deve essere spento per un periodo prolungato, devono essere adottate le seguenti precauzioni per evitare la formazione di muffa nell'apparecchio.

- 1.** Rimuovere tutti gli alimenti.
- 2.** Togliere la spina dalla presa di corrente.
- 3.** Pulire e asciugare l'interno completamente.
- 4.** Assicurarsi che tutte le porte siano leggermente aperte, per far circolare l'aria.

Risoluzione dei problemi

Se si verifica un problema con l'apparecchio o si presume che quest'ultimo non funzioni correttamente, è possibile effettuare alcuni controlli semplici prima di chiamare l'assistenza, di seguito elencati. È possibile effettuare dei semplici controlli illustrati in questa sezione prima di rivolgersi all'assistenza.



Avvertenza

1. Non tentare di riparare l'apparecchio da soli. Se il problema persiste dopo aver effettuato i controlli indicati di seguito, rivolgersi a un elettricista qualificato, a un tecnico dell'assistenza autorizzato o al negozio in cui è stato acquistato il prodotto.
2. Di seguito è riportata un'avvertenza relativa all'intrappolamento di bambini.



Pericolo

Rischio di intrappolamento del bambino. Prima di gettare via il tuo vecchio frigorifero o freezer:

- Smonta le porte.
- Lascia i ripiani al loro posto così che i bambini non possano facilmente entrare dentro.

Problema	Possibile causa e soluzione
L'apparecchio non funziona correttamente	Controllare se il cavo di alimentazione sia inserito nella presa di corrente in modo corretto.
	Controllare il fusibile o il circuito della rete elettrica, se necessario sostituirli.
	È normale che il congelatore non funzioni durante il ciclo di sbrinamento o per un breve periodo dopo che l'apparecchio è acceso per proteggere il compressore.
Odori dagli scomparti	Può essere necessario pulire l'interno.
	Alcuni alimenti, contenitori o confezioni causano odori.

Risoluzione dei problemi

Problema	Possibile causa e soluzione
Rumore dall'apparecchio	<p>I suoni che seguono sono del tutto normali:</p> <ul style="list-style-type: none">• Il compressore emette rumori.• Il rumore del movimento dell'aria dal piccolo motore del ventilatore nel vano congelatore o altri compartimenti.• Gorgoglio simile all'acqua che bolle. Schiocchi durante lo sbrinamento automatico.• Ticchettio prima che il compressore si avvii.• Ticchettio quando si ottiene l'acqua.• Il motore fa rumore quando prendi il ghiaccio. <p>Altri rumori insoliti sono dovuti alle ragioni sottostanti e possono avere bisogno di una verifica ed eventuali azioni:</p> <ul style="list-style-type: none">• La struttura non è livellata.• Il retro dell'apparecchio tocca la parete.• Le bottiglie o i contenitori sono caduti o stanno rotolando.
Il motore funziona continuamente	<p>È normale sentire spesso il suono del motore, sarà più intenso durante le seguenti circostanze:</p> <ul style="list-style-type: none">• L'impostazione della temperatura è più fredda del necessario.• Una grande quantità di cibo caldo è stata recentemente conservata all'interno dell'apparecchio.• La temperatura esterna dell'apparecchio è troppo elevata.• Le porte sono tenute aperte troppo a lungo o troppo spesso.• Dopo l'installazione l'apparecchio è stato spento per un lungo periodo di tempo.
Uno strato di brina si è formato nel vano	<p>Verificare che le prese d'aria non siano ostacolate dal cibo e collocare gli alimenti all'interno dell'apparecchio per consentire una ventilazione adeguata. Assicurarsi che la porta possa essere completamente chiusa. Per rimuovere il gelo, fare riferimento alla sezione Pulizia e manutenzione.</p>
La temperatura all'interno è troppo calda	<p>È possibile che le porte siano rimaste aperte troppo a lungo o troppo spesso;</p> <ul style="list-style-type: none">• Oppure le porte sono tenute aperte da qualche ostacolo;• Oppure l'apparecchio è posizionato con uno spazio insufficiente ai lati, sul retro e in alto.

Risoluzione dei problemi

Problema	Possibile causa e soluzione
La temperatura all'interno è troppo fredda	Aumentare la temperatura secondo il capitolo "Controlli del display".
Le porte non possono essere chiuse con facilità	Controllare che la parte superiore del frigorifero sia inclinata all'indietro di 0,1"-0,2" (2,5-5mm) per consentire alle porte di chiudersi da sole o se qualcosa dentro impedisce alle porte di chiudersi.
Gocce d'acqua sul pavimento	<p>La vaschetta dell'acqua (situata nella parte posteriore inferiore del mobile) potrebbe non essere correttamente livellata, oppure il beccuccio di scarico sotto la parte superiore del vano compressore potrebbe non essere posizionato correttamente per convogliare l'acqua in questa vaschetta, oppure il beccuccio dell'acqua è bloccato, oppure l'acqua non è completamente inserita nel connettore.</p> <ul style="list-style-type: none">• Potrebbe essere necessario allontanare il frigorifero dalla parete per controllare la vaschetta, il beccuccio e il connettore.• Controllare se il frigorifero è spento da lungo tempo, questo può causare lo scioglimento del ghiaccio nel secchio, con l'acqua che conseguentemente defluisce verso il pavimento.
La luce non funziona	<ul style="list-style-type: none">• L'illuminazione LED potrebbe essere danneggiata. Fare riferimento alla sostituzione delle luci a LED nel capitolo Pulizia e manutenzione.• Il sistema di controllo ha disattivato le luci a causa della porta tenuta aperta troppo a lungo, chiudere e riaprire la porta per riattivare le luci.
Si sente l'acqua che gorgoglia nel frigorifero	<ul style="list-style-type: none">• Ciò è normale. Il gorgoglio proviene dal liquido refrigerante che circola attraverso il frigorifero.

Risoluzione dei problemi

Problema	Possibile causa e soluzione
Impossibile collegare l'apparecchio alla rete Wi-Fi	<ul style="list-style-type: none">• La password della rete Wi-Fi domestica è stata inserita correttamente? Assicurarsi che la password sia corretta e ricollegarsi.• La frequenza del router Wi-Fi domestico è di 2,4GHz? L'apparecchio supporta solo la frequenza radio di 2,4GHz. Impostare un SSID Wi-Fi 2,4GHz dedicato e collegarvi l'apparecchio.• Il router e l'apparecchio sono distanti tra loro e la causa della rete è scarsa? È possibile che il segnale sia debole e che si verifichino problemi nella configurazione della connessione. Considerate la possibilità di spostare il router più vicino all'apparecchio o di acquistare un estensore di portata Wi-Fi e installarlo.

Smaltimento dell'apparecchio

È vietato smaltire questo apparecchio come rifiuto domestico.

Materiali di imballaggio

I materiali di imballaggio con il simbolo di riciclaggio sono riciclabili. Smaltire l'imballaggio in un contenitore di raccolta dei rifiuti idoneo.

Prima dello smaltimento dell'apparecchio

1. Estrarre la spina dalla presa di corrente.
2. Staccare il cavo di alimentazione e smaltirlo con la spina.



Avvertenza

I frigoriferi contengono refrigerante e gas nell'isolamento. Il refrigerante e i gas devono essere smaltiti professionalmente in quanto possono causare lesioni agli occhi o combustione. Assicurarsi che la tubatura del circuito del refrigerante non sia danneggiata prima del corretto smaltimento.

	Corretto smaltimento del prodotto
	<p>Questo simbolo indica che questo prodotto non deve essere smaltito con gli altri rifiuti domestici nel territorio dell'UE. Per prevenire danni all'ambiente o alla salute umana a causa di uno smaltimento non conforme, riciclarlo in modo responsabile per promuovere il sostenibile riutilizzo delle risorse rinnovabili. Per restituire il dispositivo usato, utilizzare i sistemi di restituzione e raccolta o contattare il rivenditore presso il quale è stato acquistato il prodotto. Essi possono ritirare questo prodotto per un riciclaggio ambientale sicuro.</p>

Suggerimenti per l'utilizzo dell'apparecchio

Per evitare la contaminazione del cibo, si prega di rispettare le seguenti istruzioni

- L'apertura della porta per lunghi periodi può causare un notevole aumento della temperatura negli scomparti dell'apparecchio.
- Pulire regolarmente le superfici che possono venire a contatto con cibo e sistemi di drenaggio accessibili.
- Conservare la carne e il pesce crudi in contenitori adatti in frigorifero, in modo che non vengano a contatto con altri alimenti o vi gocciolino sopra.
- Gli scomparti per alimenti surgelati a due stelle sono adatti per conservare cibi surgelati, conservare o preparare gelati e produrre cubetti di ghiaccio.
- Gli scomparti a una, due e tre stelle non sono adatti per il congelamento di alimenti freschi.

Ordine	Tipo Scomparti	Temperatura di conservazione ideale [°C]	Cibo appropriato
1	Frigorifero	+2~+8	Uova, cibo cotto, cibo confezionato, frutta e verdura, latticini, torte, bevande e altri alimenti non sono adatti al congelamento.
2	(***)*_ Congelatore	≤-18	Frutti di mare (pesce, gamberetti, molluschi), prodotti ittici e prodotti a base di carne (raccomandati per 3 mesi, maggiore è il tempo di conservazione, peggiore è il gusto e la nutrizione), adatti per prodotti freschi surgelati.
3	***_ Congelatore	≤-18	Frutti di mare (pesce, gamberetti, molluschi), prodotti ittici e prodotti a base di carne (raccomandati per 3 mesi, maggiore è il tempo di conservazione, peggiore è il gusto e la nutrizione), non adatti per prodotti freschi surgelati.
4	Vino	+5~+20	Vino rosso, vino bianco, vino spumante, ecc.

Suggerimenti per l'utilizzo dell'apparecchio

Ordine	Tipo Scomparti	Temperatura di conservazione ideale [°C]	Cibo appropriato
5	**-Congelatore	≤-12	Frutti di mare (pesce, gamberetti, molluschi), prodotti ittici e prodotti a base di carne (raccomandati per 2 mesi, maggiore è il tempo di conservazione, peggiore è il gusto e la nutrizione), non adatti per prodotti freschi surgelati.
6	*-Congelatore	≤-6	Frutti di mare (pesce, gamberetti, molluschi), prodotti ittici e prodotti a base di carne (raccomandati per 1 mese, maggiore è il tempo di conservazione, peggiore è il gusto e la nutrizione), non adatti per prodotti freschi surgelati.
7	0-stelle	-6~0	Maiale fresco, manzo, pesce, pollo, alcuni alimenti confezionati, ecc. (si consiglia consumarli entro lo stesso giorno, preferibilmente non più di 3 giorni). Alimenti trasformati parzialmente confezionati/incapsulati (alimenti non congelabili).
8	Freddo	-2~+3	Si consiglia di consumare carne di maiale fresca/congelata, carne di manzo, pollo, prodotti ittici di acqua dolce, ecc. (7 giorni al di sotto di 0°C e oltre 0°C entro quel giorno, preferibilmente non più di 2 giorni). Frutti di mare (meno di 0°C per 15 giorni, non è consigliabile conservare sopra gli 0°C).
9	Cibo Fresco	0~+4	Maiale fresco, manzo, pesce, pollo, alimenti cotti, ecc. (Si consiglia consumarli entro lo stesso giorno, preferibilmente non più di 3 giorni).

Suggerimenti per l'uso dell'apparecchio



Nota

Conservare i vari alimenti in base agli scomparti o alla temperatura di conservazione ideale dei prodotti acquistati.

- Se il frigorifero viene lasciato vuoto per lunghi periodi, spegnere, scongelare, pulire, asciugare e lasciare lo sportello aperto per evitare lo sviluppo di muffa all'interno dell'apparecchio.



Avvertenza

Il cibo deve essere confezionato in sacchetti prima di essere introdotto nel frigorifero, e i liquidi devono essere confezionati in bottiglie o contenitori con coperchio dato che la struttura del prodotto non è facile da pulire.

Hisense

life reimagined

GEBRUIKERHANDLEIDING

Alvorens dit apparaat te gaan bedienen, moet u deze gebruikershandleiding zorgvuldig doorlezen en voor toekomstig gebruik bewaren.

RQ5P470SMIE

NL

Nederlands

Inhoud

Bedankt dat je voor Hisense hebt gekozen. We zijn er zeker van dat je je nieuwe koelkast prettig zult vinden om te gebruiken. Voordat je het apparaat echter gaat gebruiken, raden we je aan de instructies zorgvuldig te lezen, die details bevatten over het installeren en gebruik van het product. Bewaar deze handleiding voor toekomstig gebruik.

Veiligheids- en waarschuwingeninformatie.....	01
Installeren van uw nieuw apparaat.....	13
Beschrijving van het apparaat.....	17
Display-bedieningselementen.....	18
Uw koelkast verbinden met Wi-Fi.....	23
Gebruik van het apparaat.....	25
Reinigen en onderhoud.....	28
Nuttige aanwijzingen en tips.....	30
Probleemoplossing.....	32
Afdanken van het apparaat.....	36
Suggestie voor het gebruik van het apparaat.....	37

Veiligheids- en waarschuwinginformatie

Voor uw veiligheid en correct gebruik, voordat u het apparaat installeert en het apparaat voor de eerste keer in gebruik neemt, moet u deze gebruikershandleiding zorgvuldig doorlezen, inclusief de tips en waarschuwingen. Om onnodige fouten en ongevallen te voorkomen, is het belangrijk om ervoor te zorgen dat alle mensen die het apparaat gebruiken, volledig bekend zijn met de werking ervan en de veiligheidsvoorzieningen. Bewaar deze instructies en zorg ervoor dat deze bij het apparaat blijven als het verplaatst of verkocht wordt, zodat iedereen gedurende de gehele levensduur naar behoren is geïnformeerd over het gebruik en veiligheidsmededelingen. Voor de veiligheid van mensenlevens en eigendommen, de voorzorgsmaatregelen van de gebruikershandleiding naleven, aangezien de fabrikant niet verantwoordelijk is voor schade veroorzaakt voor nalatigheid.



Veiligheid voor kinderen en anderen personen die kwetsbaar zijn

In overeenstemming met de EN-norm

Dit apparaat kan door kinderen van 8 jaar en ouder en personen met verminderde fysieke, sensorische of mentale capaciteiten of gebrek aan ervaring en kennis worden gebruikt als zij op een veilige manier geïnstrueerd zijn over het gebruik van het apparaat en de betrokken gevaren hebben begrepen. Kinderen mogen niet met het apparaat spelen. Reinigings- en onderhoudswerkzaamheden mag niet zonder toezicht door kinderen worden gedaan.



Veiligheid voor kinderen en anderen personen die kwetsbaar zijn

In overeenstemming met de IEC-norm

Dit apparaat is niet bedoeld voor gebruik door personen (inclusief kinderen) met verminderde lichamelijke, zintuiglijke of geestelijke vermogens, of gebrek aan ervaring en kennis, tenzij ze onder toezicht staan of geïnstrueerd werden over het gebruik van het apparaat door een persoon die verantwoordelijk is voor hun veiligheid. Kinderen moeten onder toezicht staan om ervoor te zorgen dat ze niet met het apparaat spelen.

Houd alle verpakkingsmaterialen uit de buurt van kinderen, omdat er verstikkingsgevaar bestaat.

Indien u het apparaat gaat afdanken, trekt u de stekker uit het stopcontact, snijdt het netsnoer ervan af (zo dicht mogelijk bij het apparaat) en verwijder de deur, teneinde te voorkomen dat kinderen een elektrische schokken krijgen of zichzelf in het apparaat opsluiten.

Indien dit apparaat, welke is voorzien van magnetische deurafdichtingen, een ouder model van het apparaat moet vervangen die een veerslot (vergrendeling) op de deur of de deksel heeft, zorg ervoor dat het veerslot onbruikbaar wordt gemaakt voordat u het oude apparaat afdankt. Het bovenstaande zal voorkomen dat het een dodelijke valstrik voor een kind wordt.

Veiligheids- en waarschuwinginformatie

Algemene veiligheid

- **WAARSCHUWING**

Dit apparaat is bedoeld voor gebruik in huishoudelijke en soortgelijke toepassingen zoals 1. personeelkeukens in winkels, kantoren of andere werkomgevingen; 2. boerderijen en bij klanten in hotels, motels en andere type woonomgevingen;

1. bed en breakfast type omgevingen;

2. catering en dergelijke niet-retail toepassingen.

- **WAARSCHUWING**

Geen explosieve stoffen zoals aerosol blikjes met brandbaar drijfgas in dit apparaat bewaren.

- **WAARSCHUWING**

Als het netsnoer beschadigd is, moet het door de fabrikant, zijn serviceagent of vergelijkbare gekwalificeerde personen worden vervangen om gevaar te voorkomen.

- **WAARSCHUWING**

Ventilatieopeningen in de behuizing van het apparaat of in een ingebouwde structuur vrij van obstakels houden.



Waarschuwing: Brandgevaar / brandbare materialen



Algemene veiligheid

- **WAARSCHUWING**

Gebruik geen mechanische apparaten of andere middelen om het ondoopproces te versnellen, andere dan die aanbevolen door de fabrikant.

- **WAARSCHUWING**

Het koelcircuit niet beschadigen.

- **WAARSCHUWING**

Gebruik geen elektrische apparaten in de opslagruimte voor levensmiddelen van het apparaat, tenzij zij van het type zijn dat wordt aanbevolen door de fabrikant.

- **WAARSCHUWING**

Het koelmiddel en de isolatie drijfgas zijn ontvlambaar. Als u het apparaat afdankt, doe dit alleen bij een erkend afvalverwijderingscentrum. Niet blootstellen aan vlammen.

- **WAARSCHUWING**

Het koelmiddel en de isolatie drijfgas zijn ontvlambaar. Als u het apparaat afdankt, doe dit alleen bij een erkend afvalverwijderingscentrum. Niet blootstellen aan vlammen.

- **WAARSCHUWING**

Bij het positioneren van het apparaat moet u controleren of het netsnoer niet verstrikt of beschadigd is geraakt.

Veiligheids- en waarschuwinginformatie

Algemene veiligheid

• **WAARSCHUWING**

Niet meerdere draagbare stopcontacten of verlengsnoeren aan de achterkant van het apparaat plaatsen.

Het vervangen van het verlichtingslampen

• **WAARSCHUWING**

De verlichtingslampen mogen niet door de gebruiker worden vervangen! Als de oplichtende lampen beschadigd zijn, neemt u contact op met de klantenservice voor assistentie. Deze waarschuwing geldt uitsluitend voor koelkasten met verlichtingslampen.

Koelmiddel

Het koelmiddel isobuteen (R600a) bevindt zich in het koelcircuit van het apparaat, isobuteen is een natuurlijk gas met een hoge mate van milieuvriendelijkheid, maar die wel ontvlambaar is. Tijdens transport en installatie van het apparaat, moet u ervoor zorgen dat geen van de componenten van het koelcircuit beschadigd raakt. Het koelmiddel (R600a) is ontvlambaar.



Koelmiddel

- **WAARSCHUWING**

Koelkasten bevatten koelmiddel en gassen in de isolatie. Koelmiddel en gassen moeten professioneel worden afgevoerd, omdat ze oogletsel of ontsteking kunnen veroorzaken. Zorg ervoor dat leidingen van het koelcircuit niet beschadigd raken voorafgaand aan het afdanken.

- **WAARSCHUWING**

Brandgevaar/brandbare materialen Als het koelmiddelcircuit beschadigd zou kunnen zijn:

1. Open geen vlammen en ontstekingsbronnen.
2. De kamer waar het apparaat zich bevindt, moet grondig worden geventileerd.

Het is gevaarlijk om de specificaties of dit product op een of andere manier te wijzigen. Eventuele schade aan het netsnoer kan kortsluiting, brand, en/of elektrische schok veroorzaken.



Elektrische veiligheid

1. Het netsnoer mag niet verlengd worden.
2. Zorg ervoor dat de stekker niet wordt geplet of beschadigd. Een gebroken of beschadigde stekker kan oververhit raken en brand veroorzaken.
3. Zorg ervoor dat u toegang hebt tot de hoofdstekker van het apparaat.
4. Niet aan het netsnoer trekken.
5. In het stopcontact los zit, mag u er geen stekker insteken. Er bestaat gevaar voor elektrische schokken of brand.
6. U mag het apparaat niet bedienen zonder de deksel van de binnenverlichting.
7. De koelkast mag alleen worden voorzien van een netspanning van eenfasige wisselstroom van 220~240V/50Hz. In het geval stroomschommelingen in de netvoeding van de gebruiker zo groot zijn dat de spanning de bovenstaande waarde zal overschrijden, moet u om veiligheidsredenen ervoor zorgen dat de automatische spanningsregelaar voor de wisselstroom van meer dan 350W op de koelkast wordt geplaatst. De koelkast moet een apart stopcontact gebruiken in plaats van een gewone stopcontact tezamen met andere elektrische apparaten. De stekker moet overeenkomen met het stopcontact met aardingsdraad.

Veiligheids- en waarschuwingsinformatie

Dagelijks gebruik

- Bewaar geen brandbare gassen of vloeistoffen in het apparaat, aangezien er een explosiegevaar bestaat.
- Gebruik geen elektrische apparaten in het apparaat (bijvoorbeeld elektrische ijsmakers, mixers, enz.).
- Bij het ontkoppelen, altijd de stekker uit het stopcontact trekken, en niet aan de kabel trekken.
- Plaats geen warme gerechten in de buurt van de plastic onderdelen van het apparaat.
- Dit koelapparaat is niet bedoeld voor gebruik als inbouwapparaat.
- Geen voedingsmiddelen direct tegen de luchtafvoer op de achterwand plaatsen.
- Voorverpakte diepvriesproducten opslaan in overeenstemming met de instructies voor bevroren voedselproductie.
- De opslaginstructies van de fabrikant van apparaten moeten streng worden nageleefd. Raadpleeg de relevante opslaginstructies.
- Plaats geen koolzuurhoudende of warme dranken in het vriesvak, aangezien het druk op het blikje uitoefent, waardoor het kan ontploffen, en schade aan het apparaat wordt veroorzaakt.
- Bevroren voedsel kan brandwonden veroorzaken als het rechtstreeks uit het vriesvak wordt geconsumeerd.

Veiligheids- en waarschuwingsinformatie

- Plaats het apparaat niet in direct zonlicht. Houd brandende kaarsen, lampen of andere onderwerpen met open vlammen uit de buurt van het apparaat, zodat het apparaat niet in brand kan vliegen.
- Het apparaat is uitsluitend bedoeld voor het bewaren van voedsel en/of dranken voor een normale consumptie van huishoudens, zoals uitgelegd in dit instructieboekje. Het apparaat is zwaar. Voorzichtigheid is geboden bij het verplaatsen.
- Geen items verwijderen of aanraken uit het vriesvak als uw handen vochtig/nat zijn, aangezien uw huid letsel kan oplopen of vorst/vriesbrandwonden.
- Gebruik nooit de basis, laden, deuren enz. om op te staan als ondersteuning.
- Diepgevroren voedsel mag niet opnieuw worden ingevroren als het eenmaal ontdooid is.
- Geen ijslolly's of ijsblokjes rechtstreeks uit de vriezer consumeren, aangezien dit vriesbrandwonden in de mond en aan de lippen kan veroorzaken.
- Om te voorkomen dat voorwerpen vallen en letsel aan personen of schade aan het apparaat kunnen veroorzaken, de deurrekken niet overbelasten en plaats niet teveel voedsel in de verladen.
- Voedsel moet in zakken worden verpakt voordat het in de koelkast wordt geplaatst. Vloeistoffen moeten in flessen of afgedekte containers worden bewaard om morsen te voorkomen, omdat het ontwerp van de structuur van het product niet eenvoudig te reinigen is.

Veiligheids- en waarschuwinginformatie

- Om de temperatuur en de vochtigheid in de buurt van het apparaat te meten en het apparaat beter te laten werken, kunt u buiten de kast van het apparaat temperatuur- en vochtigheidssensoren aanbrengen.

Let op! Onderhoud en reinigen

- Alvorens onderhoudswerkzaamheden uit te voeren, moet u het apparaat uitschakelen en de stekker uit het stopcontact trekken.
- Het apparaat niet reinigen met metalen voorwerpen, stoomreinigers, etherische oliën, organische oplosmiddelen of schuurreinigers.
- U mag geen scherpe voorwerpen gebruiken om rijp uit de koelkast te schrapen. Gebruik een plastic schraper.

Veiligheids- en waarschuwinginformatie

Installatie Belangrijk

- Voor de elektrische aansluiting, voorzichtig de instructies in deze handleiding volgen. Het apparaat uitpakken en controleer of er schade is aan het apparaat.
- Sluit het apparaat niet aan als het beschadigd is. Meld mogelijke beschadigingen onmiddellijk aan de winkel waar u het apparaat heeft gekocht. In dat geval de verpakking bewaren.
- Het is raadzaam om tenminste twee uur te wachten, alvorens het apparaat aan te sluiten, om de compressor op beschadigingen te controleren.
- Er moet voldoende luchtcirculatie rondom het apparaat aanwezig zijn, want als dit ontbreekt kan het leiden tot oververhitting. Om te zorgen voor voldoende ventilatie, volgt u de instructies die relevant zijn voor de installatie.
- Wanneer dat mogelijk is moet de achterkant van het product niet te dicht op een muur worden geplaatst, teneinde te voorkomen dat u warme delen aanraakt (compressor, de condensor) om het risico van een brand te voorkomen, en u volgt de instructies die relevant zijn voor de installatie.
- Het apparaat mag niet dicht bij radiatoren of kookplaten worden geplaatst.
- Zorg ervoor dat de stekker toegankelijk is na de installatie van het apparaat.
- Uitzendfrequentieband(en) en maximaal toegestaan zendvermogen in de operationele frequentieband(en): 2400-2483,5MHz, minder dan of gelijk aan 20dbm.
- Dit apparaat moet worden geïnstalleerd en gebruikt met een minimumafstand van 20cm tussen de radiator en uw lichaam.

Veiligheids- en waarschuwinginformatie

Service

- Alle elektrotechnische werkzaamheden die nodig zijn om dit apparaat te installeren, mogen uitsluitend door een elektricien of daartoe bevoegd persoon worden uitgevoerd.
- Dit product mag alleen worden onderhouden door een erkend Service Center en uitsluitend originele onderdelen mogen daarvoor worden gebruikt:
 1. Als het apparaat Frost Free is.
 2. Als het apparaat een vriesvak bevat.



Opmerking

Kinderen in de leeftijd van 3 tot 8 mogen in werking zijnde koelende apparaten vullen en leegmaken. (Deze clausule is alleen van toepassing op de EU-regio.)

Installeren van uw nieuw apparaat

Voordat u het apparaat voor het eerst gebruikt, dient u zich bewust te zijn van de volgende tips.

Ventilatie van het apparaat

Teneinde de efficiëntie van het koelsysteem te verbeteren en energie te besparen, is het noodzakelijk om goede ventilatie rond het apparaat te houden voor de afvoer van warmte. Voor deze reden, moet er voldoende ruimte rondom de koelkast worden gelaten.

Suggesties:

Het is raadzaam dat er minstens 50mm ruimte is van de achterkant tot de muur, minstens 100mm van de bovenkant, minstens 50mm van de zijkant tot de muur en een vrije ruimte aan de voorkant, zodat de deur 165° kan openen. Zie onderstaande diagrammen. Raadpleeg onderstaande diagrammen.

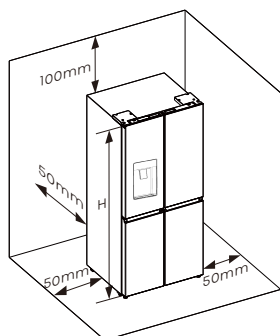

Relevante informatie (mm)

W	D	H	W1	W2	W3	D1	D2
794	698	1785	790	827	1505	610	1043

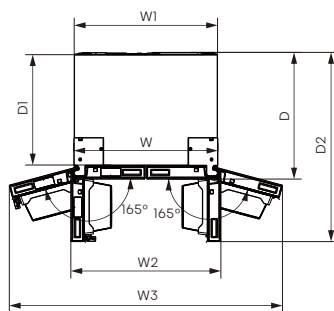

Opmerking

Dit apparaat presteert goed in de klimaatklasse van SN naar T. Het kan wellicht niet goed functioneren als u langere tijd bij een temperatuur boven of onder het aangegeven bereik heeft gebruikt.

Klimaatklasse	Omgevingstemperatuur
SN	+10°C tot +32°C
N	+16°C tot +32°C
ST	+16°C tot +38°C
T	+16°C tot +43°C

Uw apparaat op een droge plaats neerzetten om vochtbeschadiging te vermijden. Houd het apparaat niet in direct zonlicht, regen of vorst. Houd het apparaat uit de buurt van warmtebronnen, zoals kachels, branden of verwarmingen.

Installeren van uw nieuw apparaat

Waterpas zetten van het apparaat (indien nodig)

- Voor voldoende nivellering en luchtcirculatie in de onderste achterkant van het apparaat, de stelvoetjes moeten mogelijk worden aangepast. U kunt ze handmatig aanpassen met een passende sleutel.
- Om de deuren zelf te laten sluiten, kantelt u de bovenkant ongeveer 15mm naar achteren door aan de verstelbare pootjes te draaien.
- Wanneer u het apparaat wilt verplaatsen, vergeet niet de stelvoetjes weer omhoog te draaien, zodat het apparaat vrij kan rollen. Herinstalleer het apparaat bij opnieuw plaatsen op een locatie.

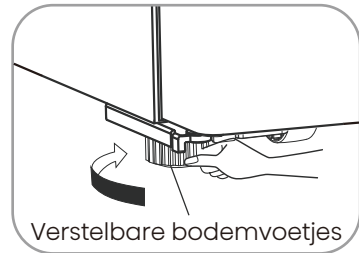

Waarschuwing

- Voor een correcte installatie moet deze koelkast op een vlak oppervlak van hard materiaal dat dezelfde hoogte als de rest van de vloer worden geplaatst. Dit oppervlak moet sterk genoeg om een volledig geladen koelkast te ondersteunen.
- De rollers, die geen wielen zijn, mogen alleen worden gebruikt voor voorwaartse of achterwaartse beweging. Bij het zijwaarts verplaatsen van u de koelkast, kan uw vloer en de rollen beschadigd raken.
- Het is raadzaam de beide onderste poten bij te stellen tot ze de grond raken na het plaatsen van de koelkast.

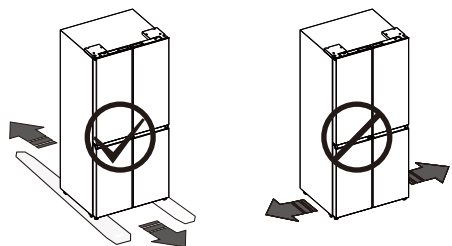
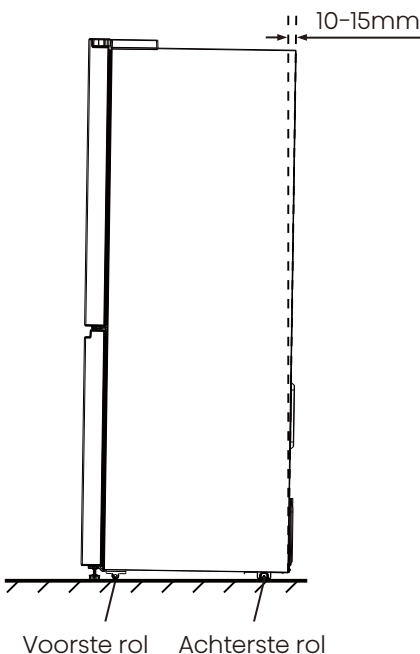



Installeren van uw nieuw apparaat

Als de toegangsdeur van uw huis te smal is om de koelkast door te laten, verwijder dan de deuren.

Waarschuwing

- Schakel de stroom uit voordat u de deuren verwijdert.
- Sluit de aardedraad weer aan voordat u het apparaat in gebruik neemt.
- Doet u dit niet, dan kan dit leiden tot de dood of elektrische schokken.

De gereedschappen die u nodig zult hebben (Niet meegeleverd):

	
Inbussleutel (5/32", 4mm)	Sleutel (5/16", 8mm)
	
Philips Schroevendraaier	

Deur verwijderen (indien nodig)

1. Verwijder, met de deur gesloten, de 4 schroeven van de bovendeksels (1) met een Philips (+) schroevendraaier en verwijder vervolgens de bovendeksels.

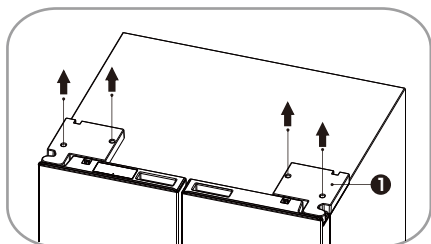

2. Verwijder de schroeven (2) die op de bovenste scharnieren zijn bevestigd met een moersleutel (5/16", 8mm) en de grondschroef (3) die aan het scharnier is bevestigd met een kruiskopschroevendraaier (+). Verwijder de bovenste linker en rechter deurscharnieren (4).

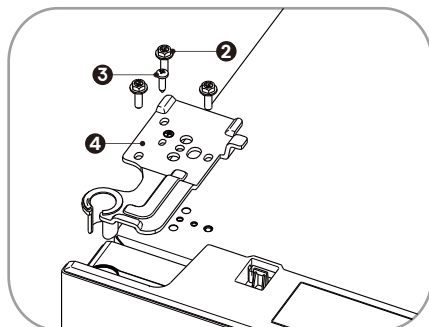

3. Gebruik uw beide handen om de deur verder te openen dan 90°. Optillen en verwijderen.

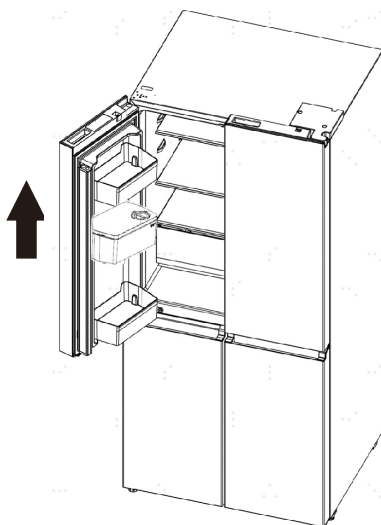

Installeren van uw nieuw apparaat

4. Verwijder de schroeven (5) die op de middelste scharnieren zijn bevestigd met een inbusleutel (5/32", 4mm). Verwijder de middelste linker en rechter scharnieren (6).

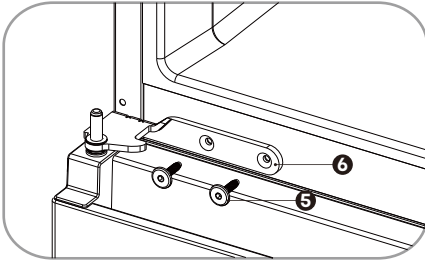

De deuren weer monteren

Om de deuren weer te bevestigen nadat u het apparaat naar zijn definitieve locatie hebt verplaatst, monteert u de onderdelen in omgekeerde volgorde.

Beschrijving van het apparaat

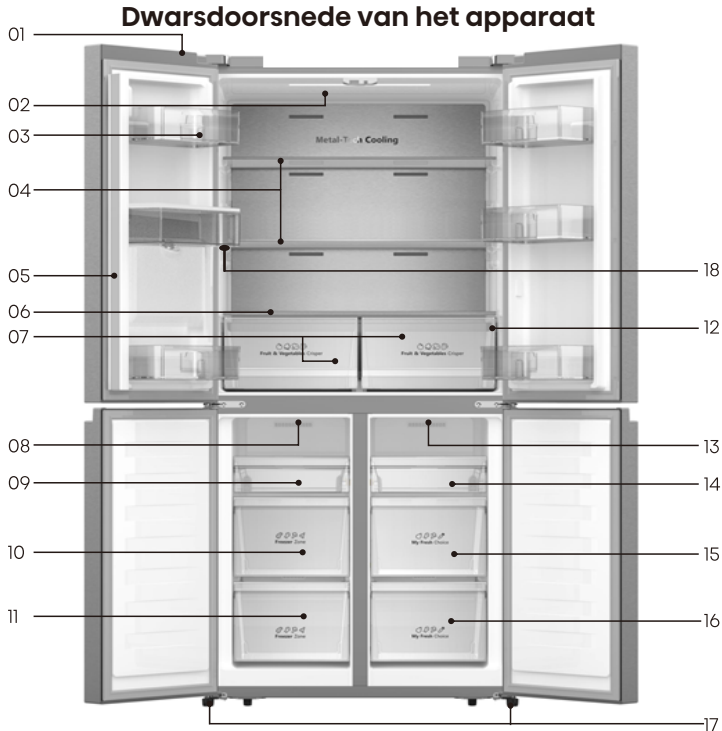

- 01. Wi-Fi Module
- 02. LED-verlichting bovenzijde koelkast
- 03. Koelkast deurrekken
- 04. Glazen legplanken
- 05. Verticaal schotdeel
- 06. Groente & Fruit groentebak deksel
- 07. Fruit & Groentelade
- 08. LED-verlichting bovenkant vriezer
- 09. Diepvriezer lade

- 10. Middelste lade van de vriezer
- 11. Onderste lade van de vriezer
- 12. Bedieningspaneel
- 13. Omvormbaar compartiment LED-verlichting
- 14. Omvormbaar compartiment lade
- 15. Omvormbaar compartiment middelste lade
- 16. Omvormbaar compartiment onderste lade
- 17. Stelpoten
- 18. Waterberging



Opmerking

Door de voortdurende ontwikkeling van onze producten kan het zijn dat uw koelkast enigszins afwijkt van deze handleiding, maar de functies en het gebruik blijven hetzelfde.

Om de beste energie-efficiëntie van dit product te waarborgen, plaatst u alle schappen, laden op hun oorspronkelijke positie zoals in de bovenstaande afbeelding.

Display-bedieningselementen

Gebruik uw apparaat in overeenstemming met de volgende controlevoorschriften, uw apparaat heeft de overeenkomstige functies en modi zoals de weergavepanelen in onderstaande afbeeldingen laten zien.

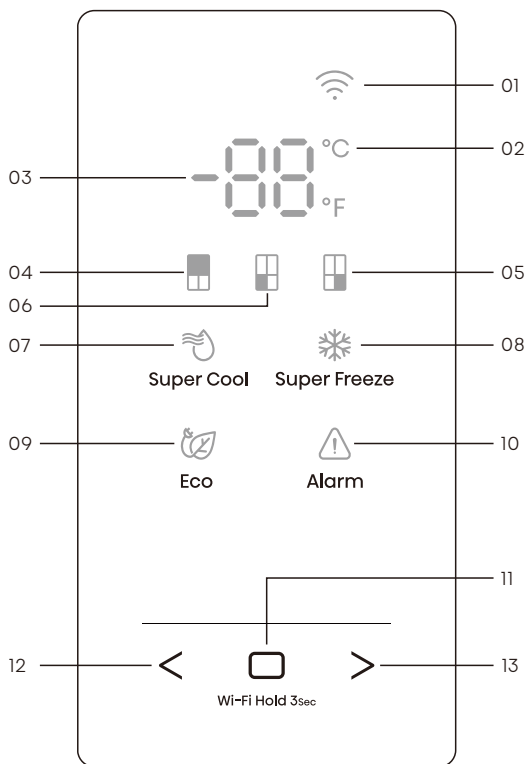

- | | |
|--------------------------------------|---|
| 01. Wi-Fi Icoon | 08. Super Freeze Icoon |
| 02. Celsius- en Fahrenheit-indicator | 09. Eco Icoon |
| 03. Temperatuurgedeelte | 10. Pictogram alarm |
| 04. Pictogram koelkast | 11. Keuze bevestigen |
| 05. Mijn Verse Keuze Pictogram | 12. Functiekeuzeschakelaar: Linker keuze |
| 06. Pictogram vriezer | 13. Functiekeuzeschakelaar: Rechter keuze |
| 07. Super Cool Icoon | |

Display-bedieningselementen

Opmerking

- Zodra het apparaat is ingeschakeld, lichten alle iconen op het display gedurende 3 seconden op en klinkt er een zoemer.
- Alle pictogrammen gaan uit als alle toetsen niet aangeraakt worden en alle deuren gedurende één minuut gesloten blijven.
- Het bedieningspaneel licht op wanneer de deur open is of wanneer u een knop aanraakt.
- Als u de koelkast op een hoge temperatuur zet, zal het voedsel sneller bederven. Voor een optimale conservering van voedsel raden wij aan de koelkast bij de eerste keer opstarten in te stellen op 4°C (39°F), de vriezer op -18°C (0°F) en Mijn Verse Keuze op -7°C (19°F).

Let op!

- De temperatuur betekent alleen de gemiddelde temperatuur van de hele koelkast. De temperatuur in elk compartiment kan afwijken van wat op het paneel worden aangegeven, afhankelijk van de hoeveelheid opgeslagen voedsel en de plaats waar de koelkast is geplaatst. Bovendien zal de werkelijke temperatuur van het hogere compartiment en het lagere compartiment verschillend zijn.

"Schakelen tussen Celsius en Fahrenheit"

1. Druk herhaaldelijk op "<" of ">" totdat de Celsius/Fahrenheit indicator "°C" of "°F" knippert.
2. Druk de eerste keer op de bevestigingsregelaar "□" en "°C" of "°F" staat altijd aan. Daarna zal, telkens wanneer u op de Keuzebevestiging "□" drukt, de temperatuur worden omgeschakeld tussen °C en °F, en zal de temperatuurinstelwaarde van de overeenkomstige eenheid worden weergegeven in het temperatuurgeeelte.

"Koelkast temperatuur controle"

1. Druk herhaaldelijk op "<" of ">" totdat het koelkastpictogram "■" knippert.
2. Druk voor de eerste keer op de keuzebevestiging "□", en het koelkastpictogram "■" zal altijd branden. Druk daarna herhaaldelijk op de Keuzebevestiging "□" om de beschikbare temperatuurinstellingen te doorlopen, van 8°C tot 2°C als u het temperatuurtype op Celsius hebt ingesteld.

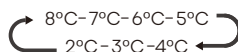

Display-bedieningselementen

Als u het temperatuurtype hebt ingesteld op Fahrenheit, lopen de temperatuurinstellingen van 46°F tot 36°F.

↩ 46°F-45°F-44°F-43°F-42°F-41°F
36°F-37°F-38°F-39°F-40°F ↪

Opmerking: Bij elke druk op de knop daalt de temperatuur een graad.



"Vriezer temperatuur controle"

1. Druk herhaaldelijk op " < " of " > " totdat het vriezerpictogram " ❄ " knippert.

2. Druk voor de eerste keer op de Keuzebevestiging " □ " en het Vriezerpictogram " ❄ " zal altijd branden. Druk daarna herhaaldelijk op de Keuzebevestiging " □ " om de beschikbare temperatuurinstellingen te doorlopen, van -14°C tot -24°C als u het temperatuurtype op Celsius hebt ingesteld.

↩ -14°C--15°C--16°C--17°C--18°C--19°C
-24°C--23°C--22°C--21°C--20°C ↪

Als u het temperatuurtype hebt ingesteld op Fahrenheit, lopen de temperatuurinstellingen van 7°F tot -11°F.

↩ 7°F-6°F-5°F- . . .
-11°F--10°F--9°F ↪

Opmerking: Bij elke druk op de knop daalt de temperatuur een graad.



"Mijn Verse Keuze Temperatuurcontrole"

1. Druk herhaaldelijk op " < " of " > " totdat het pictogram Mijn Verse Keuze " 🍷 " knippert.

2. Druk de eerste keer op de knop Bevestigen " □ " en het pictogram Mijn Verse Keuze " 🍷 " zal altijd branden. Druk daarna herhaaldelijk op de Keuzebevestiging " □ " om de beschikbare temperatuurinstellingen te doorlopen, van 5°C tot -18°C als u het temperatuurtype op Celsius hebt ingesteld.

↩ 5°C-4°C-3°C-2°C-1°C- . . .
-18°C--17°C--16°C--15°C--14°C ↪

Als u het temperatuurtype hebt ingesteld op Fahrenheit, lopen de temperatuurinstellingen van 41°F tot 0°F.

↩ 41°F-40°F-39°F- . . .
0°F-1°F-2°F-3°F ↪

Opmerking: Bij elke druk op de knop daalt de temperatuur een graad.



"Super Cool (Super Koud)"

De Super Cool-functie helpt om voedsel in de koelkast op de ingestelde temperatuur te houden tijdens periodes van intensief gebruik, veel boodschappen of tijdelijk warme kamertemperatuur. De Super Cool-functie verlaagt de temperatuur in het koelvak tot 2°C (36°F) om voedsel sneller te koelen.

1. Druk herhaaldelijk op " < " of " > " totdat het Super Cool-pictogram " 🌀 " knippert.

2. Druk op de Keuzebestiging " □ " om de Super Cool-functie in of uit te schakelen. Wanneer de Super Cool-functie is ingeschakeld, licht het pictogram " 🌀 " op.

Display-bedieningselementen

3. Bij het instellen van de koelkasttemperatuur wordt de Super Cool-functie uitgeschakeld en keert de temperatuurstelling terug naar de vorige instelling.

Opmerking: Super Cool zal na 6 uur automatisch uitschakelen.



"Super Freeze (Super Vriezen)"

Deze Super Freeze functie helpt om het voedsel in de vriezer op de ingestelde temperatuur te houden tijdens periodes van hoog gebruik, veel boodschappen of tijdelijk warme kamertemperaturen. De Super Freeze-functie verlaagt de temperatuur in het vriesvak tot -24°C (-11°F) om voedsel sneller in te vriezen.

1. Druk herhaaldelijk op " < " of " > " totdat het Super Freeze-pictogram " ❄ " knippert.

2. Druk op de keuzebevestiging " □ " om de functie Super Freeze in of uit te schakelen. Wanneer de functie Super Freeze is ingeschakeld, licht het pictogram " ❄ " op.

3. Bij het instellen van de vriestemperatuur wordt de Super Freeze functie uitgeschakeld en keert de temperatuurstelling terug naar de vorige instelling.

Opmerking: Super Freeze zal na 52 uur automatisch uitschakelen.



Let op

Wanneer u de functie Super Freeze selecteert, zorg ervoor dat er geen flessen of ingeblikte dranken (vooral koolzuurhoudende dranken) in het vriesvak zijn. Flessen en blikjes kunnen exploderen.



"Eco"

De Eco-functie zorgt ervoor dat de koelkast in een energiebesparende modus werkt, wat handig is om het energieverbruik tijdens uw afwezigheid te verminderen.

1. Druk herhaaldelijk op " < " of " > " totdat het Eco-pictogram " 🌿 " knippert.

2. Druk op de keuzebevestiging " □ " om de Eco-functie in of uit te schakelen. Wanneer de Eco-functie is ingeschakeld, licht het pictogram " 🌿 " op.

3. Bij het instellen van de koelkast- of vriezertemperatuur wordt de Eco-functie uitgeschakeld en keert de temperatuurstelling terug naar de vorige instelling.

Opmerking: Wanneer de Eco-functie is ingeschakeld, wordt de temperatuur van de koelkast automatisch ingesteld op 6°C (43°F) en de temperatuur van de vriezer op -17°C (1°F).

Display-bedieningselementen



"Deur Open Alarm"

Als de deur langer dan 2 minuten geopend is, verschijnt "dr" op het bedieningspaneel, knippert het pictogram "⚠" en klinkt de zoemer 3 keer per minuut gedurende 8 minuten.

Als u tijdens het deuralarm de "□" en ">" toetsen tegelijkertijd drie seconden lang ingedrukt houdt, gaat het "⚠" pictogram branden en stopt het zoemen. Als u de deur sluit, gaat het pictogram "⚠" uit en stopt het zoemen.

"Demomodus"

De demomodus is bedoeld voor winkeldisplays, en voorkomt dat de koelkast koele lucht produceert. In deze koelingsmodus lijkt het alsof de koelkast werkt, maar er wordt geen koele lucht geproduceerd.

Als u naar de demomodus gaat, zal het temperatuurgebied "F" tonen. Om de demomodus uit te schakelen, houdt u de knoppen "<" en ">" tegelijkertijd 5 seconden lang ingedrukt, waarna de zoemer een tijdje een geluid laat horen.

Opmerking: De demomodus blijft ingeschakeld, zelfs als de koelkast wordt uitgeschakeld. Als de consumenten onbedoeld in deze modus terechtkomen, moet u deze zo snel mogelijk beëindigen, omdat de koelkast in deze modus niet koelt, waardoor het voedsel bederft.

Uw koelkast verbinden met Wi-Fi

ConnectLife App

ConnectLife is een smart home app waarmee u via een smartphone of tablet kunt communiceren met uw slimme apparaten.

Installatie

1. Open de Apple App Store (iOS) of de Google Play Store (Android) op uw smartphone.
2. Zoek naar de app "ConnectLife". U ziet een app met het volgende pictogram:



3. Download en installeer de ConnectLife app van ConnectLife, LLC.

U kunt ook de volgende QR-code scannen met uw smartphone of tablet om de ConnectLife app te vinden:



Opmerking:

- De afstand tussen uw apparaat en de Wi-Fi-router kan de prestaties beïnvloeden. Als ze te ver uit elkaar staan, kan het koppelen van uw apparaat mislukken of langer duren.

- Het apparaat ondersteunt alleen 2,4 GHz Wi-Fi-netwerken. De SSID van het Wi-Fi-netwerk moet zichtbaar zijn.
- De omringende draadloze omgeving (andere verbonden apparaten) kan de prestaties van uw netwerk beïnvloeden.
- De Wi-Fi-verbinding van uw apparaat kan onderbroken worden door externe factoren, zoals uw thuisnetwerkomgeving of internetserviceprovider.

Uw koelkast aansluiten

Nadat u de ConnectLife app hebt geïnstalleerd, meld u zich aan of maakt u een account aan en volgt u deze stappen:

1. Druk op een willekeurige knop op het bedieningspaneel van het apparaat om te activeren. U weet dat hij klaar is als het bedieningspaneel oplicht.

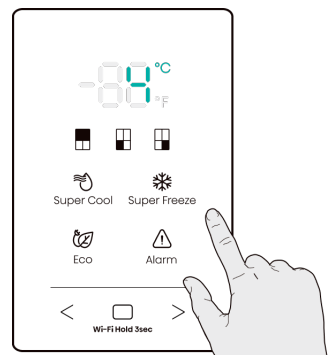

2. Houd de knop "  " 3 seconden ingedrukt totdat u een pieptoon hoort en het lampje "  " ziet knipperen.

Uw koelkast verbinden met Wi-Fi

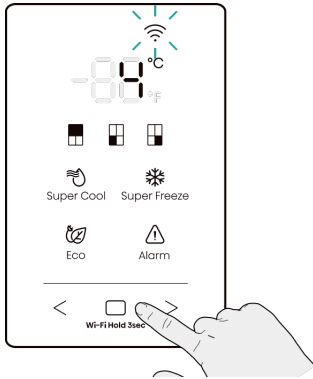

- Houd de knop "  " gedurende 6 seconden ingedrukt om uw netwerkinstellingen terug te zetten naar de fabrieksinstellingen. U hoort twee piepjes zodra het apparaat opnieuw ingesteld is.
- Na het opnieuw instellen schakelt het apparaat automatisch over naar de koppelmodus.
- Een brandend Wi-Fi-lampje geeft aan dat het apparaat verbinding heeft met het thuisnetwerk.

3. Zorg ervoor dat Bluetooth is ingeschakeld op uw telefoon en open de ConnectLife app. Kijk of er een pop-up verschijnt die aangeeft dat er een nieuw apparaat is gevonden. Tik op de knop in het pop-upvenster en volg de instructies om verder te gaan.

4. Als er geen pop-up verschijnt, tik dan op de knop "Apparaat toevoegen" of "+" in de app.

5. Zoek "Koelkast" in de apparatenlijst en selecteer het.

6. Volg de instructies in de app om uw koelkast aan te sluiten. Zodra de installatie is voltooid, verschijnt uw koelkast op uw startscherm.

Opmerking:

- Het apparaat blijft maximaal 5 minuten in de koppelmodus.

Gebruik van het apparaat

In dit gedeelte leest u hoe u het grootste deel van de handige functies kunt gebruiken. We raden u aan om deze zorgvuldig door te lezen voordat u het apparaat gebruikt.

Deurrek

- Het is geschikt voor het bewaren van ingeblikte vloeistof, flessen en verpakte levensmiddelen, enz. Plaats niet teveel zware voorwerpen in de rekken.

Schap in koelkastcompartiment

- Er zijn schappen in het koelkastcompartiment en ze kunnen eruit gehaald worden om schoon te maken.

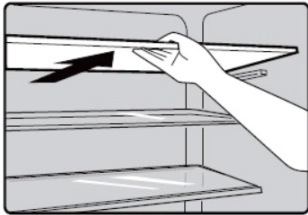

Groentela in koelkastcompartiment

- De verslade is geschikt voor opslag van groenten en fruit, enz.
- Trek eerst de verslade eruit, ten tweede kantelt u het en kunt u de verslade eruit halen.
- Volgens de omgekeerde volgorde kunt u de verslade aan de rechterkant plaatsen.

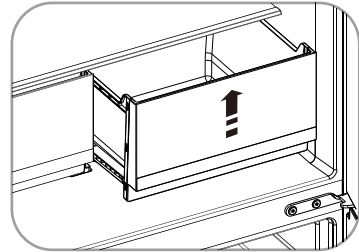
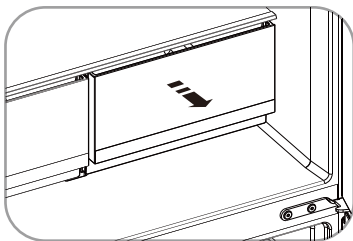

Lade in vriezer/omvormbaar compartiment

- Het vriesvak is geschikt voor het bewaren van voedsel dat moet worden ingevroren, zoals vlees, ijs.
- Het omvormbare compartiment kan worden ingesteld op een positieve of negatieve temperatuur, afhankelijk van wat u nodig heeft om verschillende soorten voedsel te bewaren.
- De procedure voor het verwijderen van de laden is dezelfde als die voor de groentelade.

Let op

Sluit de deur nooit als de laden en installatiebeugel zijn uitgeschoven. Dit kan het apparaat beschadigen. Zorg ervoor dat drankflessen niet langer in de vriezer blijven staan dan nodig is, omdat vriesvloeistof de fles kan laten barsten.

Waterafgeefinrichting

De waterdispenser, die zich in de koelkastdeur bevindt, dient voor het opslaan van drinkwater. Deze functie biedt op eenvoudige wijze gekoeld water zonder de koelkast te openen. U moet de volgende tips nogmaals doorlezen.

• Alvorens in gebruik te nemen

Reinig a.u.b. de onderdelen van de waterdispenser vóór u dit apparaat voor het eerst gebruikt.

1. Houd de twee kanten van de watertank stevig vast, vervolgens de watertank omhoog en omlaag te schudden.
2. Schroef de kop los en maak hem en de binnenkant van het watertank schoon (met inbegrip van groot en klein deksel).
3. Droog het op een natuurlijke manier of met behulp van een droger.

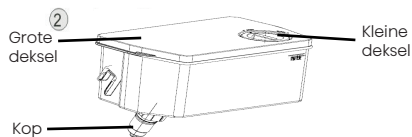
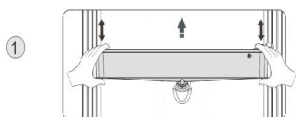

• Monteren

Na het reinigen, monteer deze onderdelen opnieuw, in omgekeerde volgorde van reinigingsprocedure; en bevestig ze vervolgens op de deur volgens de volgende procedure.

1. Steek de kop in de opening in de deur.
2. De tank langs de geleiders op de deur plaatsen.
3. Beide zijden van de tank naar beneden drukken.
4. Wanneer u een klikgeluid hoort, betekent dat de installatie is voltooid.

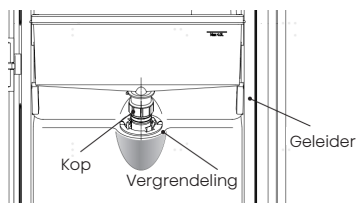

①

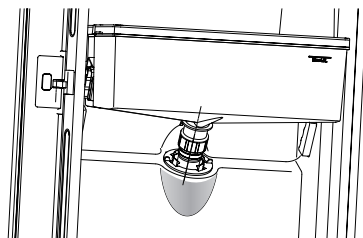

②

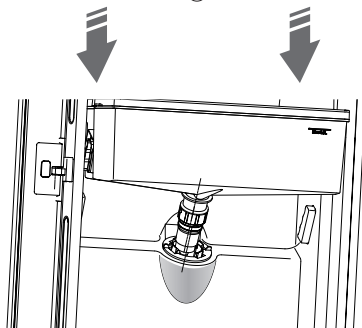

③

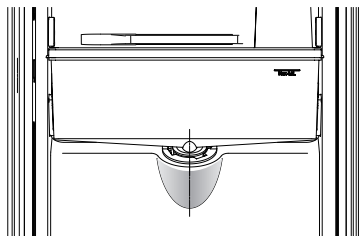

④

• Water vullen

Voordat u het drinkwater in de watertank vult, zorg ervoor dat de watertank stabiel is en in een juiste positie.

Let op!

Water vullen tot 4L (wat wordt aangeraden), en niet boven het maatstreepje. Anders kan het overlopen wanneer het deksel dicht is.

We raden u aan om het water op de volgende manieren te vullen.

Open het kleine deksel door het te draaien en vul water uit de inlaat van het grote deksel. Vergeet niet het kleine deksel weer in de oorspronkelijke stand te draaien wanneer u klaar bent met water vullen.

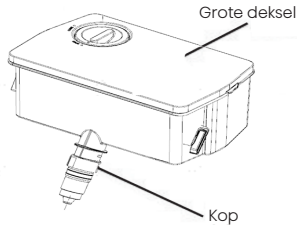
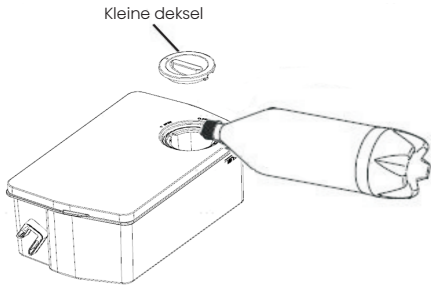

Waarschuwing!

- Raak geen andere delen van het apparaat aan bij het vullen van water, aangezien dit waterlekkage kan veroorzaken.
- Overige dranken (melk, sap, koolzuurhoudende drank enz.) worden afgeraden om te plaatsen behalve drinkwater, met name drank met deeltjes (wat kan leiden tot functiestoring).
- Heet water mag niet in de watertank worden gevuld.

• Water afgeven

U moet de juiste kopjes gebruiken om water onder de waterdispenser te verkrijgen.

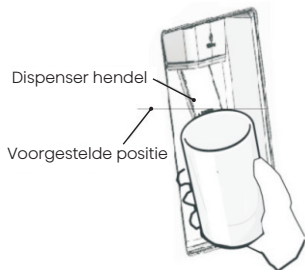

Waarschuwing!

- Duw de hendel van de waterdispenser niet naar voren zonder een beker eronder te zetten, omdat hierdoor water kan morsen.
- Om te voorkomen dat koude lucht uit de behuizing lekt, moet u de onderdelen van de waterdispenser (in het bijzonder de wateropslag tank en -kop) nog steeds installeren, zelfs wanneer de waterdispenser niet wordt gebruikt.

• Reinigen

1. De watertank uit de deur voorzichtig trekken, en vervolgens de tank, deksel en hoofd lichtjes met water reinigen.
2. Nadat u het apparaat met succes heeft gereinigd, moet u het op natuurlijk wijze laten drogen of met behulp van een droger.
3. Indien u de waterdispenser vele malen heeft gebruikt, kan water in de tank op de vloer druppen, waardoor de vloer nat wordt en u moet de tank regelmatig met een droge handdoek schoonmaken voordat het overstroomt.

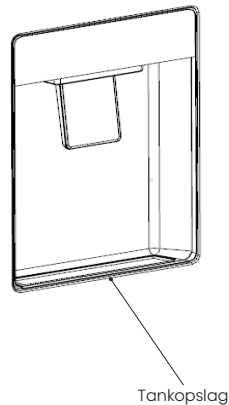

Reinigen en onderhoud

- Om hygiënische redenen moet het apparaat (met inbegrip van exterieur en interieur accessoires) regelmatig worden gereinigd (tenminste iedere twee maanden).

Waarschuwing

- Het apparaat mag niet worden aangesloten op het elektriciteitsnet tijdens het reinigen.
- Gevaar voor elektrische schokken! Vóór het reinigen het apparaat uitschakelen en de stekker uit het stopcontact trekken.

Behuizing reinigen

Om een goede uitstraling van uw apparaat te behouden, moet u het regelmatig reinigen.

- Het bedieningspaneel met een schone, zachte doek afvegen.
- Water op de reinigingsdoek spuiten in plaats van direct op het oppervlak van het apparaat te spuiten. Dit zorgt voor een gelijkmatige verdeling van vocht aan het oppervlak.
- De deuren, handgrepen en oppervlakken van de behuizing met een mild reinigingsmiddel reinigen en vervolgens met een zachte doek drogen.

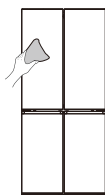

Waarschuwing

- Geen scherpe voorwerpen gebruiken aangezien ze het oppervlak waarschijnlijk zullen krassen.
- Geen verdunner, auto reinigingsmiddel, Clorox, etherische olie, schuurmiddelen of organisch oplosmiddel, zoals benzeen gebruiken voor het reinigen. Ze kunnen het oppervlak van het apparaat beschadigen en brand kunnen veroorzaken.

Binnenkant reinigen

- U moet de binnenkant van het apparaat regelmatig reinigen. Het is makkelijker te reinigen wanneer de voedselvoorraden laag zijn. U kunt de lades en planken verwijderen voor een grondige reiniging.
- Veeg de binnenkant van de vriezer schoon met een milde oplossing van natriumbicarbonaat en spoel deze vervolgens af met warm water met een uitgewrongen spons of doek. Helemaal droog maken voor het vervangen van de schappen en manden.
- Alle oppervlaktes en verwijderbare onderdelen grondig drogen voordat u ze weer terugplaatst.

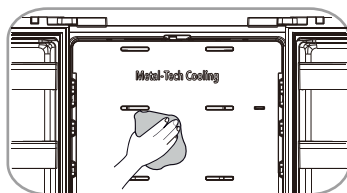

Reinigen en onderhoud

- Hoewel dit apparaat automatisch ontdooit, kan een laagje rijp vaak voorkomen op het interieur van het vriesvak of als het te lang geopend wordt of open blijft staan.
- Als het rijp te dik is, kies een tijd wanneer de vriezer bijna leeg is en ga als volgt te werk:
 1. Verwijder bestaande voedings- en accessoiresmandjes, de stekker uit het stopcontact trekken en de deuren open laten. Ventileer de kamer grondig om het ontdooien te versnellen.
 2. Wanneer het ontdooien is voltooid, reinig de vriezer zoals hierboven beschreven.



Waarschuwing

- Geen scherpe voorwerpen gebruiken om rijp van het vriesvak te verwijderen.
- Pas nadat het interieur helemaal droog is, moet het apparaat weer worden ingeschakeld en de stekker weer in het stopcontact steken.

Deurafdichtingen schoonmaken

- Zorg ervoor dat deurrubbers schoon blijven. Kleverig eten en drinken kunnen ervoor zorgen dat afdichtingen aan de behuizing kleven en scheuren wanneer u de deur opent. Was de afdichting met een mild reinigingsmiddel en warm water. Afspoelen en het goed drogen na het reinigen.

Vervangen van het LED-lampje

- Voor het vervangen van het LED-lampje, moet u de onderstaande stappen uitvoeren:
 1. De stekker van het apparaat uit het stopcontact trekken.
 2. Houd een dun mes vast, steek het in de opening aan beide uiteinden van de lampenkap en kantel één uiteinde van de lampenkap.
 3. Verplaats de plaats van het mes naar de andere kant en kantel de lampenkap sectie voor sectie totdat de lampenkap eraf valt.
 4. Druk op de elastische sluiting van de lichtbak met een dunne schroevendraaier, en trek aan een uiteinde van de elastische sluiting van de LED-lamp tot de LED-lamp loskomt en trek dan de aansluitklem van de LED-lamp eruit.
 5. Vervang het LED-lampje, installeer het en de lampenkap op de juiste plaats.

Opmerking:

- Dit product bevat een lichtbron van energie-efficiëntieklasse G.



Waarschuwing

- De LED-lamp moet door een vakman worden vervangen. Als het LED-lampje beschadigd is, neemt u contact op met de klantenservice voor assistentie.

Nuttige aanwijzingen en tips

Energiebesparende tips

We raden u aan de tips te volgen om energie te besparen.

- Probeer te voorkomen dat de deur lange tijd open te houden om energie te besparen.
- Zorg ervoor dat het apparaat uit de buurt van warmtebronnen wordt geplaatst (Direct zonlicht, elektrische oven of kooktoestel enz.)
- De temperatuur niet kouder instellen dan nodig.
- Geen warm voedsel of verdampingsvloeistof in het apparaat bewaren. Plaats het apparaat in een goed geventileerde vochtvrije ruimte. Raadpleeg het hoofdstuk voor het Installeren van uw nieuw apparaat.
- De beschrijving van het apparaat-diagram toont de juiste combinatie voor de lades, groentelade en planken, pas de combinatie niet aan omdat dit ontworpen is om de meest energiezuinige configuratie te zijn.

Tips voor het koelen van vers voedsel

- Geen warm voedsel direct in de koelkast of vriezer plaatsen, de binnentemperatuur zal stijgen wat resulteert dat de compressor harder moet werken en meer energie zal verbruiken.
- Bedek of wikkel het voedsel in in het bijzonder wanneer het een sterke geur heeft.
- Het voedsel op de correcte manier plaatsen, zodat er lucht rondom kan circuleren.

Tips voor het koelen van diepvriesproducten

- Zorg ervoor dat bevroren voedsel correct door de supermarkt is opgeslagen.
- Eenmaal ontdooit, zal voedsel snel verslechteren en mag niet opnieuw worden ingevroren.
- De opslagperiode die door de voedselproducent is aangegeven, mag niet overschreden worden.

Tips voor het koelen

- Vlees (Alle soorten) verpakken in polyethyleen: verpakken en op de glazen plaat op het schap boven de groeten en fruitlade plaatsen. Volg altijd de opslagtijden van levensmiddelen en de door de fabrikanten voorgestelde data.
- Gekookt eten, koude gerechten, enz.: Ze zouden moeten worden bedekt en kunnen op elke plank worden geplaatst.
- Groenten en fruit: Ze moeten opgeslagen worden in de speciale lade.
- Boter en kaas: Moet worden verpakt in luchtdichte folie of gewikkeld in plastic folie.
- Melkflessen: Moeten een deksel hebben en in de deurrekken worden opgeslagen.

Tips voor het invriezen

- Voor het eerste opstarten of na een periode van buitengebruik, laat het apparaat voor tenminste 2 uren draaien op de hoogste instelling, voordat u voedsel in het compartiment plaatst.

Nuttige aanwijzingen en tips

- Bereid voedsel voor in kleine porties om het snel en compleet in te vriezen en om het mogelijk te maken om vervolgens slechts de benodigde hoeveelheid te ontdooien.
- Wikkel het voedsel in aluminiumfolie of polyethyleen die luchtdicht zijn.
- Zorg ervoor dat vers, niet-bevroren voedsel niet in aanraking komt met het voedsel dat al is ingevroren om gedeeltelijk ontdooien te voorkomen.
- Het wordt aanbevolen om het soort voedsel en de datum op elk bevroren pakket te noteren, teneinde de opslagtijd bij te houden.

Uitschakelen van uw apparaat

Als het apparaat voor een langere periode moet worden uitgeschakeld, dienen de volgende stappen dienen te worden genomen om schimmel op het apparaat te voorkomen.

- 1.** Verwijder al het voedsel.
- 2.** De stekker uit het stopcontact trekken.
- 3.** De binnen goed reinigen en drogen.
- 4.** Zorg ervoor dat alle deuren wijd open zijn om lucht te laten circuleren.

Probleemoplossing

Indien u een probleem met uw apparaat ervaart of bezorgd bent dat het apparaat niet goed functioneert, kunt een aantal makkelijke controles uitvoeren voordat u assistentie aanvraagt, zie hieronder. U kunt een aantal makkelijke controles uitvoeren volgens dit hoofdstuk voordat u assistentie aanvraagt.



Waarschuwing

1. Het apparaat niet zelf proberen te repareren. Als het probleem zich blijft voordoen nadat u de onderstaande controles hebt uitgevoerd, neem dan contact op met een gekwalificeerde elektricien, een bevoegde servicetechnicus of de winkel waar u het product hebt gekocht.
2. Een waarschuwingsverklaring voor het bekneld raken van kinderen is hieronder opgenomen.



Gevaar

Risico voor beknellingsgevaar voor kinderen. Alvorens u uw oude koelkast of diepvriezer afdankt:

- De deuren verwijderen.
- Laat de schappen op hun plaats zodat kinderen er niet makkelijk in kunnen klimmen.

Probleem	Mogelijke oorzaak & Oplossing
Het apparaat werkt niet naar behoren	Controleer of het netsnoer goed is aangesloten op het stopcontact.
	Controleer de zekering of de stroomkring van uw netvoeding, indien nodig vervangen.
	Het is normaal dat de vriezer niet werkt tijdens de ontdooicyclus of gedurende een korte tijd nadat het apparaat is ingeschakeld bedoeld om de compressor te beschermen.
Geuren uit de compartiment en	Het interieur moet mogelijk worden gereinigd.
	Sommige voedsel, containers of verpakkingen veroorzaken geuren.

Probleemoplossing

Probleem	Mogelijke oorzaak & Oplossing
Lawaai van het apparaat	<p>De geluiden hieronder zijn vrij normaal:</p> <ul style="list-style-type: none">• Draaiende compressor geluiden.• Luchtbewegingsgeluid van de kleine ventilatormotor in de koelkastruimte of andere compartimenten.• Gorgelend geluid vergelijkbaar met water koken. Poppend geluid tijdens automatische ontdooiing.• Klikgeluid voordat de compressor start.• Klikkend geluid wanneer u water krijgt.• De motor draait met ruis wanneer u ijs krijgt. <p>Andere ongewone geluiden zijn te wijten aan de volgende redenen en het kan nodig zijn om dit te controleren en actie te ondernemen:</p> <ul style="list-style-type: none">• De behuizing is niet waterpas.• De achterkant van het apparaat raakt de muur.• Flessen of containers zijn gevallen of rollen.
De motor draait continu	<p>Het is normaal om vaak het geluid van de motor te horen, het zal in de volgende omstandigheden meer moeten draaien:</p> <ul style="list-style-type: none">• Temperatuurinstelling wordt kouder ingesteld dan nodig.• In het apparaat is onlangs een grote hoeveelheid warm voedsel opgeslagen.• De temperatuur buiten het apparaat is te hoog.• Deuren worden te lang of te vaak geopend.• Nadat u het apparaat hebt geïnstalleerd of het voor lange tijd is uitgeschakeld.
Een laag rijp treedt op in het compartiment	<p>Controleer of de ventilatie-openingen niet door voedsel geblokkeerd zijn en zorg ervoor dat voedsel in het apparaat geplaatst is om voldoende ventilatie mogelijk te maken. Zorg ervoor dat de deur volledig gesloten kan worden. Reinigen en onderhoud over reiniging en onderhoud om het ijs te verwijderen.</p>
Temperatuur aan de binnenkant is te warm	<p>Misschien heeft u de deuren te lang of te vaak open laten staan;</p> <ul style="list-style-type: none">• Of de deuren worden opengehouden door een of ander obstakel;• Of het apparaat is geplaatst met onvoldoende vrije ruimte aan de zijkanten, achterkant en bovenkant.

Probleemoplossing

Probleem	Mogelijke oorzaak & Oplossing
Temperatuur aan de binnenkant is te koud	De temperatuur verhogen door het volgen van de "Display-bedieningselementen" hoofdstuk.
Deuren kunnen niet gemakkelijk worden gesloten	Controleer of de bovenkant van de koelkast naar achteren is gekanteld met 0,1"-0,2" (2,5-5mm) om de deur zelf te laten sluiten, of als iets binnenin voorkomt dat de deuren kunnen sluiten.
Water druppelt op de vloer	<p>De waterpan (aan de achterkant onderin de kast) staat misschien niet goed waterpas, of de aftapuitgang onder de bovenkant van het compressordepot is niet goed geplaatst om het water in deze pan te leiden, of de wateruitgang is geblokkeerd, of de wateraansluiting is niet volledig in de aansluiting gestoken.</p> <ul style="list-style-type: none">• Misschien moet u de koelkast van de muur trekken om de pan, de uitloop en het verbindingstuk te controleren.• Controleer als de koelkast langdurig uitgeschakeld was, aangezien dit kan resulteren dat het ijs in de emmer smelt en water op de vloer lekt.
Het licht werkt niet	<ul style="list-style-type: none">• Het LED-lampje kan beschadigd zijn. Raadpleeg het hoofdstuk over het Reinigen en onderhoud van de LED-lampjes.• Het besturingssysteem heeft het licht als gevolg van een te lang openstaande deur uitgeschakeld, de deur sluiten en opnieuw openen om de lichten opnieuw te activeren.
U kunt water horen borrelen in de koelkast	<ul style="list-style-type: none">• Dit is normaal. Het borrelen komt van de koelvloeistof die door de koelkast circuleert.

Probleemoplossing

Probleem	Mogelijke oorzaak & Oplossing
Kan apparaat niet verbinden met Wi-Fi-netwerk	<ul style="list-style-type: none">• Is het wachtwoord voor het Wi-Fi-thuisnetwerk correct ingevoerd? Controleer of het wachtwoord correct is en maak opnieuw verbinding.• Is de frequentie van de Wi-Fi-router thuis 2,4GHz? Het apparaat ondersteunt alleen een radiofrequentie van 2,4GHz. Stel een speciale 2,4GHz Wi-Fi-SID in en sluit het apparaat hierop aan.• Staan de router en het apparaat ver uit elkaar waardoor het netwerk slecht is? Het is mogelijk dat u een zwak signaal ervaart en problemen ondervindt bij het instellen van de verbinding. Overweeg om de router dichterbij het apparaat te plaatsen of een Wi-Fi-versterker te kopen en deze te installeren.

Afdanken van het apparaat

Het is verboden om dit apparaat af te voeren als huishoudelijk afval.

Verpakkingsmaterialen

Verpakkingsmateriaal met het recycle symbool zijn recyclebaar. Verwijder de verpakking in een geschikte afvalverzamelbak om deze te recyclen.

Alvorens het afdanken van het apparaat

1. De stekker uit het stopcontact trekken.
2. Het netsnoer afsnijden en samen weggooiden met de stekker.



Waarschuwing

Koelkasten bevatten koelmiddel en gassen in de isolatie.

Koelmiddel en gassen moeten professioneel worden afgevoerd, omdat ze oogletsel of ontsteking kunnen veroorzaken. Zorg ervoor dat leidingen van het koelcircuit niet beschadigd raken voorafgaand aan het afdanken.

	Correcte verwijdering van dit product
	<p>Deze markering geeft aan dat dit product niet mag worden weggegooid met ander huishoudelijk afval in de hele EU. Om schade aan het milieu en de menselijke gezondheid door ongecontroleerde afvalverwijdering te voorkomen, moet u op een verantwoorde manier recyclen en zo duurzaam hergebruik van grondstoffen te bevorderen. Om uw gebruikte apparaat terug te brengen, dan kunt u gebruik maken van de terugkeer en inzamelsystemen of neem contact op met de winkel waar het product is gekocht. Zij kunnen dit product gebruiken voor milieuvriendelijke recycling.</p>

Suggestie voor het gebruik van het apparaat

Teneinde besmetting van voedsel te voorkomen, gaarne de volgende instructies in acht nemen

- Het langdurige openen van de deur kan een aanzienlijke verhoging van de temperatuur in de compartimenten van het apparaat veroorzaken.
- De oppervlakken die in contact kunnen komen met voedsel en toegankelijke afvoersystemen regelmatig reinigen.
- Bewaar rauw vlees en vis in daarvoor geschikte opslagbakken in de koelkast, zodat het niet in contact komt met of druipt op ander voedsel.
- Diepvriesvakken met twee-sterren zijn geschikt voor het bewaren van diepgevroren voedsel, bewaren en maken van ijs en ijsblokjes maken.
- Compartimenten met één, twee en drie sterren zijn niet geschikt voor het invriezen van vers voedsel.

Volgorde	Compartimenten type	Doelopslag temp.[°C]	Geschikt voedsel
1	Koelkast	+2~+8	Eieren, gekookt voedsel, verpakt voedsel, fruit en groenten, zuivelproducten, cake, dranken en andere voedingsmiddelen zijn niet geschikt om in te worden ingevroren.
2	(***)*-Vriezer	≤-18	Zeevruchten (vis, garnalen, schelpdieren), zoetwater aquatische producten en vleesproducten (aanbevolen voor 3 maanden, hoe langer de bewaartijd, hoe slechter de smaak en voeding), geschikt voor ingevroren vers voedsel.
3	***-Vriezer	≤-18	Zeevruchten (vis, garnalen, schelpdieren), zoetwater aquatische producten en vleesproducten (aanbevolen voor 3 maanden, hoe langer de bewaartijd, hoe slechter de smaak en voeding), zijn niet geschikt voor ingevroren vers voedsel.
4	Wijn	+5~+20	rode wijn, witte wijn, mousserende wijn enz.

Suggestie voor het gebruik van het apparaat

Volgorde	Compartimenten type	Doelopslag temp.[°C]	Geschikt voedsel
5	**-Vriezer	≤-12	Zeevruchten (vis, garnalen, schelpdieren), zoetwater aquatische producten en vleesproducten (aanbevolen voor 2 maanden, hoe langer de bewaartijd, hoe slechter de smaak en voeding), zijn niet geschikt voor ingevroren vers voedsel.
6	*-Vriezer	≤-6	Zeevruchten (vis, garnalen, schelpdieren), zoetwater aquatische producten en vleesproducten (aanbevolen voor 1 maand, hoe langer de bewaartijd, hoe slechter de smaak en voeding), zijn niet geschikt voor ingevroren vers voedsel.
7	0-sterren	-6~0	Vers varkensvlees, rundvlees, vis, kip, sommige verpakte bewerkte voedingsmiddelen, enz. (Aanbevolen om binnen dezelfde dag te worden geconsumeerd, bij voorkeur niet meer dan 3 dagen). Gedeeltelijk verpakt/ gewikkeld verwerkt voedsel (niet-in te vriezen voedsel).
8	Chill	-2~+3	De consumptie van vers/bevroren varkensvlees, rundvlees, kip, zoetwater aquatische producten, enz. (7 dagen onder 0°C en boven 0°C wordt aanbevolen op dezelfde dag, bij voorkeur niet meer dan 2 dagen). Zeevruchten (minder dan 0°C gedurende 15 dagen, wordt aanbevolen deze te bewaren boven 0°C).
9	Vers Voedsel	0~+4	Vers varkensvlees, rundvlees, vis, kip, gekookt voedsel, enz. (Aanbevolen om binnen dezelfde dag te worden geconsumeerd, bij voorkeur niet meer dan 3 dagen).

Suggestie voor het gebruik van het apparaat



Opmerking

Gaarne verschillende gerechten in overeenstemming met de compartimenten of gewenste bewaar temperatuur van uw gekochte producten bewaren.

- Indien het koelapparaat gedurende lange perioden leeg zal staan, deze uitschakelen, ontdooien, reinigen, drogen, en de deur open laten staan teneinde schimmelvorming in het apparaat te voorkomen.



Waarschuwing

Levensmiddelen moet in zakken worden verpakt vóór het in de koelkast wordt geplaatst, en vloeistoffen moeten in flessen of afgedekte containers worden verpakt, teneinde het te voorkomen dat de product ontwerpstructuur niet eenvoudig te reinigen is.

Hisense

life reimagined

MANUAL DE OPERAÇÃO DO USUÁRIO

Antes de operar esta unidade, leia atentamente este manual e guarde para consultas futuras.

RQ5P470SMIE

PT

Português

Conteúdo

Obrigado por escolher a Hisense. Temos certeza de que você achará um prazer usar sua nova geladeira. Porém, antes de usar o aparelho, recomendamos que você leia atentamente as instruções, que fornecem detalhes sobre a instalação e o uso do produto. Guarde este manual para referência futura.

Informações de segurança e aviso.....	01
Instalar o seu novo aparelho.....	13
Descrição do aparelho.....	17
Controles de exibição.....	18
Ligar o seu frigorífico ao Wi-Fi.....	23
Utilizar o seu aparelho.....	25
Limpeza e cuidado.....	28
Sugestões e dicas úteis.....	30
Solução de problemas.....	32
Eliminação do aparelho.....	36
Sugestão de uso do aparelho.....	37

Informações de segurança e aviso

Para sua segurança e uso correcto, antes de instalar e usar o aparelho, leia este manual de utilizador cuidadosamente, incluindo as suas sugestões e avisos. Para evitar erros e acidentes desnecessários, é importante assegurar-se que todas as pessoas a usar o aparelho estão completamente familiares com a sua operação e funcionalidades de segurança. Guarde estas instruções e certifique-se de que elas permanecem com o aparelho se for movido ou vendido, de modo que qualquer pessoa que o utilize ao longo de sua vida, será devidamente informada sobre o uso e os avisos de segurança. Para a segurança de vidas e propriedades, mantenha as precauções destas instruções do usuário como o fabricante não é responsável por danos causados por omissão.



Segurança para crianças e outras pessoas vulneráveis

De acordo com o padrão EN

Este aparelho pode ser utilizado por crianças com idade igual ou superior a 8 anos e pessoas com capacidades físicas, sensoriais ou mentais reduzidas ou falta de experiência e conhecimento, se tiverem recebido supervisão ou instruções relativas ao uso do aparelho de forma segura e que tenham compreensão dos riscos envolvidos. As crianças não devem brincar com o aparelho. A limpeza e a manutenção do utilizador não devem ser feitas por crianças sem supervisão.



Segurança para crianças e outras pessoas vulneráveis

De acordo com o padrão IEC

O uso deste aparelho não é destinado a pessoas (incluindo crianças) com capacidades físicas, sensoriais ou mentais reduzidas, ou com falta de experiência e conhecimento, a menos que elas tenham recebido supervisão ou instruções relativas ao uso do aparelho por uma pessoa responsável pela sua segurança. Crianças devem ser supervisionadas para garantir que não brinquem com o aparelho.

Mantenha todas as embalagens fora do alcance das crianças porque há o risco de asfixia.

Se for eliminar o aparelho, puxe a ficha para fora da tomada, corte o cabo de conexão (tão perto do aparelho quanto possível) e remova a porta para prevenir que crianças a brincar sofram de choques eléctricos ou se fechem dentro.

Se este aparelho, com selos de porta magnética, é para substituir um aparelho antigo com fechos de mola (trava) na porta ou tampa, assegure-se que os fechos de mola são inutilizáveis antes de eliminar o aparelho antigo. Isto irá prevenir que o aparelho se torne uma armadilha fatal para uma criança.

Informações de segurança e aviso

Segurança geral

- **AVISO**

Este aparelho destina-se a ser utilizado em aplicações domésticas e similares, tais como 1. áreas de cozinha de funcionários em lojas, escritórios e outros ambientes de trabalho; 2. casas de quintas e por clientes em hotéis, motéis e outros ambientes de tipo residencial;

1. ambientes de tipo cama e pequeno-almoço;

2. catering e outras aplicações semelhantes de não retalho.

- **AVISO**

Não armazene substâncias explosivas, como latas de aerossol com um propelente inflamável neste aparelho.

- **AVISO**

Se o cabo de alimentação estiver danificado, ele deve ser substituído pelo fabricante, seu agente de serviço ou pessoas qualificadas para evitar um perigo.

- **AVISO**

Mantenha as aberturas de ventilação, na caixa do aparelho ou na estrutura embutida, sem obstruções.



Aviso: Risco de incêndio/materiais inflamáveis

Segurança geral

- **AVISO**

Não use dispositivos mecânicos ou outros meios para acelerar o processo de descongelamento, exceto os recomendados pelo fabricante.

- **AVISO**

Não danifique o circuito refrigerante.

- **AVISO**

Não utilize aparelhos eléctricos no interior dos compartimentos de armazenamento de alimentos do aparelho, a menos que sejam do tipo recomendado pelo fabricante.

- **AVISO**

O refrigerante e o gás de sopro de isolamento são inflamáveis. Ao descartar o aparelho, faça a eliminação apenas num centro de eliminação de resíduos autorizada. Não exponha-o ao fogo.

- **AVISO**

O refrigerante e o gás de sopro de isolamento são inflamáveis. Ao descartar o aparelho, faça a eliminação apenas num centro de eliminação de resíduos autorizada. Não exponha-o ao fogo.

- **AVISO**

Ao posicionar o aparelho, assegure-se que o cabo de alimentação não está preso ou danificado.

Informações de segurança e aviso

Segurança geral

- **AVISO**

Não coloque várias saídas de tomada portátil ou fontes de energia portáteis atrás do aparelho.

Substituir as lâmpadas de iluminação

- **AVISO**

As lâmpadas não devem ser substituídas pelo utilizador! Se as lâmpadas estiverem danificadas, contacte a linha de apoio ao cliente para assistência. Este aviso é apenas para refrigeradores com lâmpadas.

Refrigerante

O refrigerante isobuteno (R600a) está contido no circuito refrigerante do aparelho, um gás natural com um alto nível de compatibilidade ambiental, que é, no entanto, inflamável. Durante o transporte e a instalação do aparelho, certifique-se de que nenhum dos componentes do circuito refrigerante seja danificado. O refrigerante (R600a) é inflamável.



Refrigerante

- **AVISO**

Refrigeradores contêm refrigerante e gases na isolação. Refrigerante e gases devem ser eliminados profissionalmente pois podem causar danos oculares ou ignições. Assegure-se que a tubagem do circuito de refrigerante não está danificada antes da eliminação apropriada.

- **AVISO**

Risco de incêndio/materiais inflamáveis. Se o circuito refrigerante deve ser danificado:

1. Evite chamas nuas e fontes de ignição.
2. Ventile completamente a sala em que o aparelho está situado.

É perigoso alterar as especificações ou modificar este produto de qualquer forma. Quaisquer danos ao cabo podem causar um curto circuito, fogo e/ou choque eléctrico.

Informações de segurança e aviso



Segurança elétrica

1. O cabo de alimentação não deve ser esticado.
2. Assegure-se que a tomada não está esmagada ou danificada. Uma tomada esmagada ou danificada podem sobreaquecer e causar um fogo.
3. Certifique-se que você pode acessar a ficha principal do aparelho.
4. Não puxe o cabo principal.
5. Se o soquete do plugue de energia estiver solto, não insira o plugue de energia. Existe o risco de choque elétrico ou incêndio.
6. Você não deve operar o aparelho sem a tampa da lâmpada de iluminação interior.
7. O refrigerador só é aplicado com a alimentação de corrente alternada monofásica de 220~240V/50Hz. Se a flutuação de voltagem no distrito do utilizador for tão grande que a voltagem excede a gama acima, por segurança, assegure-se que usa A.C. Regulador de voltagem automático de mais de 350W no refrigerador. O geladeira deve utilizar uma tomada de energia especial em vez de uma comum com outros aparelhos elétricos. A sua ficha deve corresponder à tomada com fio terra.

Informações de segurança e aviso

Uso diário

- Não armazene gases ou líquidos inflamáveis neste aparelho, há risco de explosão.
- Não opere nenhum aparelho eléctrico no aparelho (por exemplo, máquinas eléctricas de fazer gelado, batedeiras, etc.).
- Ao desligar o aparelho, sempre puxe o plugue da tomada, não arraste o cabo
- Não coloque itens quentes perto dos componentes de plástico deste aparelho.
- Este aparelho de refrigeração não se destina a ser usado como um aparelho embutido.
- Não coloque produtos alimentares directamente contra a saída de ar na parede traseira.
- Guarde alimentos congelados pré-embalados de acordo com as instruções do fabricante de alimentos congelados.
- As recomendações de armazenagem dos fabricantes de aparelhos devem ser seguidas rigorosamente. Consulte instruções relevantes para armazenagem.
- Não coloque bebidas gaseificadas no compartimento de congelamento porque cria pressão no recipiente, o que pode causar explosões, resultando em danos no aparelho.
- Alimentos congelados podem causar queimadura por geada se forem consumidos directamente do congelador.

Informações de segurança e aviso

- Não coloque o aparelho sob a luz solar direta. Mantenha as velas, lâmpadas e outros itens com chamas nuas longe do aparelho, para não incendiar o aparelho.
- Este aparelho está destinado ao armazenamento de alimentos e/ou bebidas numa casa normal como explicado neste livro de instruções. O aparelho é pesado. O aparelho é pesado. Deve tomar cuidado ao movê-lo.
- Não remova nem toque nos objectos do compartimento do congelador se as suas mãos estiverem húmidas/molhadas, pois pode causar feridas na pele ou queimaduras de gelo/congelador.
- Nunca utilize a base, as gavetas, as portas etc. para se sustentar ou como suportes.
- Os alimentos congelados não devem ser congelados de novo uma vez que foram descongelados.
- Não consome picadinhos de gelo ou cubos de gelo diretamente do congelador, pois isso pode causar queima de congelação na boca e nos lábios.
- Para evitar que os itens caiam e causem ferimentos ou danos ao aparelho, não sobrecarregue as prateleiras da porta ou coloque muita comida nas gavetas.
- O alimento precisa ser embalado antes de ser colocado na geladeira. Os líquidos precisam ser armazenados em garrafas ou recipientes fechados para evitar derramamento, pois não é fácil limpar a estrutura projetada do produto.

Informações de segurança e aviso

- Para sentir a temperatura e a humidade perto do eletrodoméstico e para fazer com que o eletrodoméstico funcione melhor, acrescente os sensores de temperatura e de humidade ao exterior da estrutura do eletrodoméstico.

Cuidado! Cuidados e limpeza

- Antes da manutenção, desligue o aparelho e desconecte a ficha da tomada.
- Não limpe o aparelho com objetos de metal, dispositivo de limpeza de vapor, óleos etéreos, solventes orgânicos ou produtos de limpeza abrasivos.
- Não use objetos pontiagudos para remover o gelo do aparelho. Use uma espátula de plástico.

Informações de segurança e aviso

Instalação Importante

- Para a ligação eléctrica com cuidado, siga as instruções dadas neste manual. Desembale o produto e verifique se há algum dano no mesmo.
- Não ligue o aparelho se estiver danificado. Informe possíveis danos imediatamente ao local onde você comprou o aparelho. Neste caso, mantenha a embalagem.
- É aconselhável esperar pelo menos quatro horas antes de conectar o aparelho para permitir que o óleo flua de volta no compressor.
- Deve ter circulação de ar adequada em volta do aparelho, a falta disto pode levar ao sobreaquecimento. Para conseguir uma ventilação suficiente, siga as instruções relevantes para a instalação.
- Sempre que possível, a parte traseira do produto não deve estar muito perto duma parede para evitar tocar ou pegar partes quentes (compressor, condensador) para evitar o risco de incêndio, siga as instruções relevantes para a instalação.
- O aparelho não deve ser localizado perto de radiadores ou fogões.
- Certifique-se de que a ficha de rede está acessível após a instalação do aparelho.
- Banda(s) de frequência de transmissão e potência máxima de transmissão permitida na(s) banda(s) de frequência operacional: 2400-2483,5MHz, menor ou igual a 20dbm.
- Este equipamento deve ser instalado e operado com uma distância mínima de 20cm entre o radiador e seu corpo.

Informações de segurança e aviso

Serviço

- Qualquer trabalho elétrico necessário para fazer a manutenção do aparelho deve ser realizado por um electricista qualificado ou pessoa competente.
- Este produto deve ser atendido por um Centro de Assistência autorizado, e apenas peças de reposição genuínas devem ser usadas:
 1. Se o aparelho estiver Livre de Gelo.
 2. Se o aparelho contiver o compartimento congelador.

Nota

Crianças com idade entre 3 e 8 anos podem carregar e descarregar aparelhos de refrigeração. (Esta cláusula aplica-se apenas à região da UE.)

Instalar o seu novo aparelho

Antes de utilizar o aparelho pela primeira vez, deve considerar as seguintes dicas.

Ventilação do aparelho

Para melhorar a eficiência do sistema de refrigeração e economizar energia, é necessário manter uma boa ventilação em torno do aparelho para a dissipação do calor. Por essa razão, um espaço limpo e suficiente deve estar disponível em volta do refrigerador.

Sugestão:

É aconselhável que haja pelo menos 50mm de espaço entre a parte posterior e a parede, pelo menos 100mm do seu topo até ao teto, pelo menos 50mm da sua lateral até à parede e um espaço livre na parte frontal para permitir que a porta abra 165°. Consulte os seguintes diagramas. Consulte os diagramas abaixo.

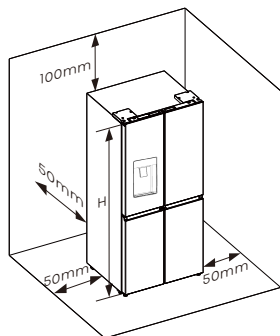

Informação relevante (mm)

W	D	H	W1	W2	W3	D1	D2
794	698	1785	790	827	1505	610	1043

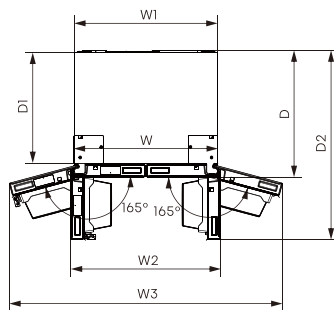

Nota

Este aparelho funciona bem na classe climática SN a T. Pode não funcionar adequadamente se for deixado a uma temperatura acima ou abaixo do intervalo indicado durante um longo período de tempo.

Classe climática	Temperatura ambiente
SN	+10°C a +32°C
N	+16°C a +32°C
ST	+16°C a +38°C
T	+16°C a +43°C

Coloque o seu aparelho num local seco para evitar danos causados pela humidade elevada. Manter o aparelho fora de luz directa do sol, chuva e gelo. Coloque o aparelho fora de fontes de aquecimento como fornos, fogos e aquecedores.

Instalar o seu novo aparelho

Nivelar o eletrodoméstico (se necessário)

- Para um nivelamento suficiente e circulação de ar na parte inferior traseira do aparelho, os pés precisam de ser ajustados. Você pode ajustá-los manualmente à mão ou com uma chave adequada.
- Para permitir que as portas fechem automaticamente, incline a parte superior para trás cerca de 15mm girando os pés ajustáveis.
- Sempre que pretender mover o aparelho, lembre-se de voltar a colocar os pés para que o aparelho possa rodar livremente. Reinstale o aparelho ao realocar.

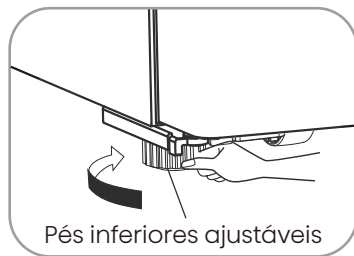

Aviso

- Para uma instalação adequada, este refrigerador deve ser colocado em uma superfície nivelada de material rígido que tenha a mesma altura que o restante do piso. Esta superfície deve ser forte o suficiente para suportar um refrigerador totalmente carregado.
- Os rolos, que não são rodízios, devem ser usados apenas para movimento para frente ou para trás. Mover o refrigerador lateralmente pode danificar sua parte inferior e os rolos.
- Aconselha-se ajustar ambos os pés inferiores até que toquem no chão após colocar o frigorífico.

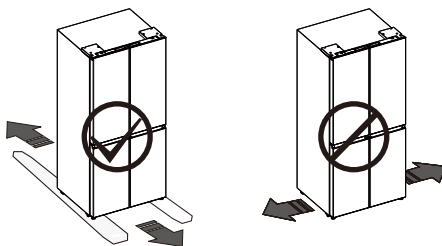
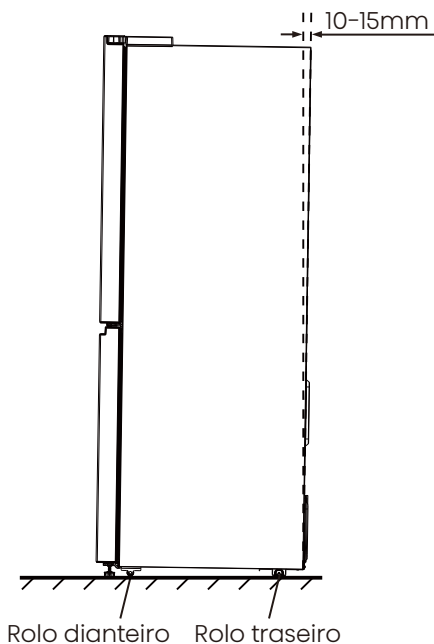

Instalar o seu novo aparelho

Na eventualidade de a porta de acesso à sua casa ser demasiado estreita para o frigorífico passar, remova as portas.



Aviso

- Desconecte a energia antes de remover as portas.
- Reconecte o fio terra antes de operar.
- Não fazer isso pode resultar em morte ou choque elétrico.

Ferramentas necessárias (Não fornecidas):

Chave Allen (5/32", 4mm)	Chave (5/16", 8mm)
Chave de Fenda Philips	

Remoção da porta (se necessário)

1. Com a porta fechada, remova os 4 parafusos que sustentam as coberturas superiores (1) com uma chave de estrela (+) e, de seguida, remova a cobertura superior.

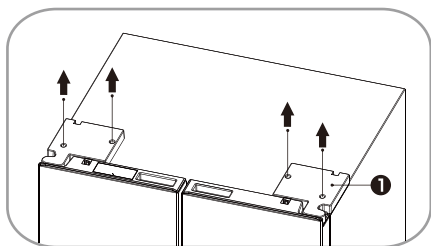

2. Remova os parafusos (2) fixados nas dobradiças superiores com uma chave de bocas (5/16", 8mm) e o parafuso (3) fixado na dobradiça com a chave de estrela (+). Remova as dobradiças superiores esquerda e direita da porta (4).

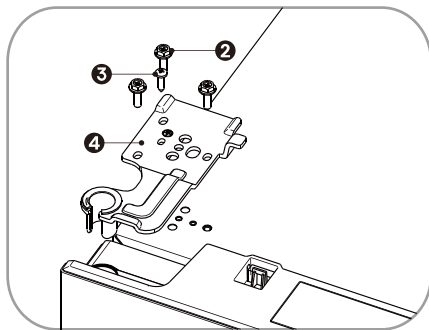

3. Utilize ambas as mãos para abrir a porta mais do que 90°. Levante-o e retire-o.

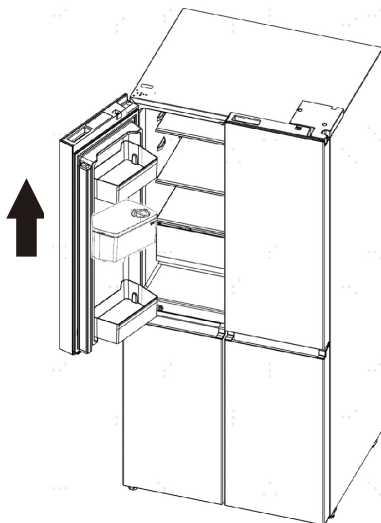

Instalar o seu novo aparelho

4. Remova os parafusos (5) fixos nas dobradiças intermédias com uma chave sextavada (5/32", 4mm). Remova as dobradiças intermédias esquerda e direita (6).

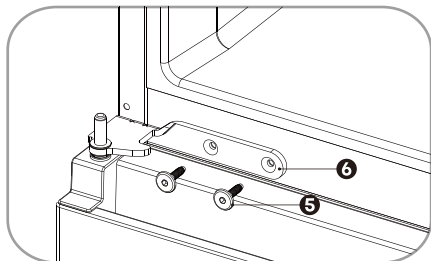

Voltar a colocar as portas

Para voltar a montar as portas após ter deslocado o eletrodoméstico para a sua localização final, monte as peças na ordem inversa.

Descrição do aparelho



- | | |
|---|---|
| 01. Módulo Wi-Fi | 10. Gaveta do meio do congelador |
| 02. Luz LED superior do frigorífico | 11. Gaveta inferior do congelador |
| 03. Prateleiras de porta do frigorífico | 12. Painel de controle |
| 04. Prateleiras de vidro | 13. Luz LED superior do compartimento convertível |
| 05. Parte do defletor vertical | 14. Prateleira do compartimento conversível |
| 06. Tapa da gaveta das frutas e dos legumes | 15. Gaveta do meio do compartimento convertível |
| 07. Gavetas das frutas e dos legumes | 16. Gaveta inferior do compartimento convertível |
| 08. Luz LED superior do congelador | 17. Suportes de nivelamento |
| 09. Bandeja para gelo | 18. Caixa de armazenamento de água |



Nota

Devido ao desenvolvimento constante dos nossos produtos, o seu frigorífico pode ser ligeiramente diferente do deste Manual de Instruções, mas as suas funções e utilização permanecem iguais.

Para obter a melhor eficiência energética deste produto, coloque todas as prateleiras e gavetas na posição original, conforme a ilustração acima.

Controles de exibição

Utilize o seu aparelho de acordo com os seguintes regulamentos de controlo. O seu aparelho tem as funções e modos correspondentes ao painel de visor mostrado nas imagens abaixo.

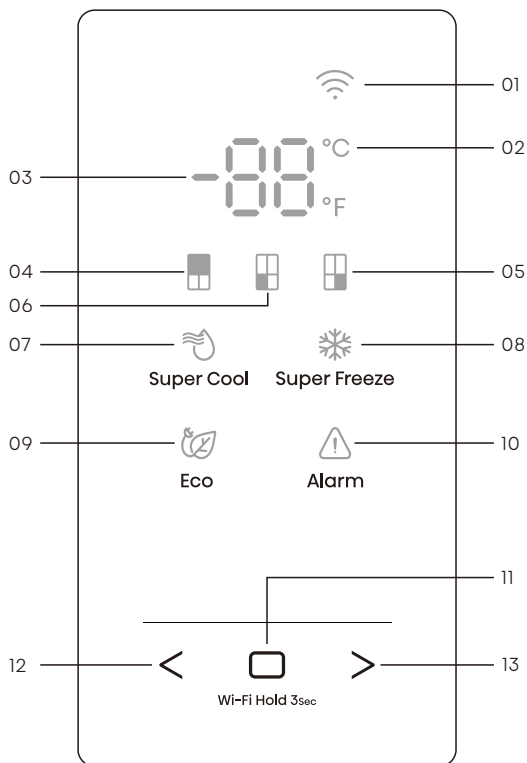

01. Ícone Wi-Fi

02. Indicador Celsius e Fahrenheit

03. Área da Temperatura

04. Ícone Frigorífico

05. Ícone a Minha Escolha Fresca (My Fresh Choice)

06. Ícone congelador

07. Ícone de Super Cool

08. Ícone de Super Freeze

09. Ícone Eco

10. Ícone do alarme

11. Controlo confirmar

12. Controlo de selecionador da função: Controlo esquerdo

13. Controlo de selecionador da função: Controlo direito

Controles de exibição



Nota

- Assim que o eletrodoméstico estiver ligado à fonte de alimentação elétrica, todos os ícones no painel do ecrã acender-se-ão durante 3 segundos, acompanhados por um sinal sonoro.
- Todos os ícones desligar-se-ão se nenhuma das teclas for tocada e todas as portas permanecerem fechadas por um minuto.
- O painel de controlo acender-se-á quando a porta estiver aberta ou quando tocar em qualquer botão.
- A configuração do frigorífico para funcionar a alta temperatura acelerará a decomposição dos alimentos. Para a conservação ideal dos alimentos, recomendamos que, quando liga o frigorífico pela primeira vez, a temperatura do frigorífico seja definida para 4°C (39°F), e que a do congelador seja definida para -18°C (0°F) e que a My Fresh Choice seja definida para -7°C (19°F).



Cuidado!

- A temperatura só significa a temperatura média de todo o compartimento do frigorífico. As temperaturas no interior de cada compartimento podem variar das exibidas no painel, dependendo dos alimentos que tiver guardados e de onde colocar o frigorífico. Além disso, a temperatura real do compartimento superior para o compartimento inferior será diferente.



“Alternar entre Celsius e Fahrenheit”



1. Prima “<” ou “>” repetidamente até que o Indicador Celsius/Fahrenheit “°C” ou “°F” pisque.

2. Prima o Controlo Confirmar “” para a primeira vez e “°C” ou “°F” estará sempre ligado. Após isso, de cada vez que premir o Controlo Confirmar “”, a temperatura alternará entre °C e °F, e o valor de configuração da temperatura da unidade correspondente será exibido na área da temperatura.



“Controle de temperatura do refrigerador”

1. Prima “<” ou “>” repetidamente até o ícone do Frigorífico “” piscar.

2. Prima o Controlo Confirmar “” pela primeira vez e o ícone Frigorífico “” ficará sempre ligado. Após isso, prima o Controlo Confirmar “” repetidamente para percorrer as configurações de temperatura disponíveis, de 8°C a 2°C, caso defina a temperatura para Celsius.

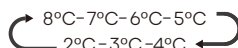

Controles de exibição

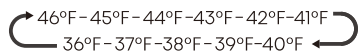

Se tiver definido o tipo de temperatura para Fahrenheit, o ciclo de definições de temperatura varia entre 46°F e 36°F.



Nota: A cada premir de botão, a temperatura desce um grau.

“Controle de temperatura do congelador”

1. Prima “<” ou “>” repetidamente até o ícone do Congelador “” piscar.

2. Prima o Controlo Confirmar “” pela primeira vez e o ícone Congelador “” estará sempre ligado. Após isso, prima o Controlo Confirmar “” repetidamente para percorrer as configurações de temperatura disponíveis, de -14°C a -24°C, caso defina a temperatura para Celsius.

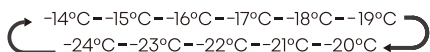

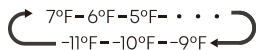

Se tiver definido o tipo de temperatura para Fahrenheit, o ciclo de definições de temperatura varia entre 7°F e -11°F.



Nota: A cada premir de botão, a temperatura desce um grau.

“Controlo da temperatura My Fresh Choice”

1. Prima “<” ou “>” repetidamente até que o ícone My Fresh Choice “” pisque.

2. Prima o controlo Confirmar “” pela primeira vez e o ícone My Fresh Choice “” estará sempre ligado. Após isso, prima o Controlo Confirmar “” repetidamente para percorrer as configurações de temperatura disponíveis, de 5°C a -18°C, caso defina a temperatura para Celsius.

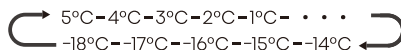

Se tiver definido o tipo de temperatura para Fahrenheit, o ciclo de definições de temperatura varia entre 41°F e 0°F.

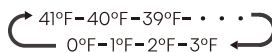



Nota: A cada premir de botão, a temperatura desce um grau.

“Super Cool (Super Fresco)”

A função de Super Cool ajuda a manter os alimentos armazenados no refrigerador na temperatura definida durante períodos de alto uso, com grandes quantidades de alimentos ou em temperatura ambiente temporariamente quente. A função Super Cool reduz a temperatura no compartimento da geladeira para 2°C (36°F) para resfriar os alimentos com mais rapidez.

1. Prima “<” ou “>” repetidamente até que o ícone Super Cool “” pisque.

2. Prima o Controlo Confirmar “” para ligar ou desligar a função Super Cool. Quando a função Super Cool está ligada, o ícone “” acende-se.

Controles de exibição

3. Quando define a temperatura do frigorífico, a função Super Cool estará desligada e a configuração da temperatura reverterá para a configuração anterior.

Nota: O Super Cool desligar-se-á automaticamente decorridas 6 horas.



“Super Freeze (Super Congelação)”

Este recurso Super Freeze ajuda a manter os alimentos guardados no congelador como a temperatura definida durante períodos da maior utilização, grandes cargas ou temperaturas ambiente temporariamente quentes. A função Super Freeze reduz a temperatura no compartimento do congelador para -24°C (-11°F) para congelar os alimentos com mais rapidez.

1. Prima “<” ou “>” repetidamente até o ícone Super Freeze “❄” piscar.

2. Prima o Controlo Confirmar “□” para ligar ou desligar a função Super Freeze. Quando a função Super Freeze está ligada, o ícone “❄” acende-se.

3. Quando define a temperatura do congelador, a função Super Freeze desligar-se-á e a configuração da temperatura reverterá para a configuração anterior.

Nota: O Super Freeze desligar-se-á automaticamente após 52 horas.



Cuidado

Quando seleciona a função Super Freeze, assegure-se de que não há quaisquer bebidas engarrafadas ou enlatadas (particularmente bebidas gaseificadas) no compartimento do congelador. Garrafas e latas podem estourar.



“Eco”

O recurso Eco faz com que o frigorífico funcione num modo de poupança de energia, o que é útil para reduzir o consumo de energia quando não está em casa.

1. Prima “<” ou “>” repetidamente até o ícone Eco “♻” piscar.

2. Prima o Controlo Confirmar “□” para ligar ou desligar a função Eco. Quando a função Eco está ligada, o ícone “♻” acende-se.

3. Quando define a temperatura do frigorífico ou do congelador, a função Eco desligar-se-á e a configuração da temperatura reverterá para a definição anterior.

Nota: Quando a função Eco estiver ligada, a temperatura do frigorífico passa automaticamente para 6°C (43°F) e a temperatura do congelador passa automaticamente para -17°C (1°F).

Controles de exibição



“Alarme de Porta Aberta”

Caso a porta fique aberta por mais de 2 minutos, o painel de controlo exibirá “dr”, o ícone “ ” piscará e o sinal sonoro soará 3 vezes a cada minuto durante 8 minutos.

Premir e manter premidas as teclas “ ” e “>” ao mesmo tempo por três segundos durante o alarme da porta, o ícone “ ” ficará ligado e o sinal sonoro parará. Fechar a porta, o ícone “ ” apagar-se-á e o sinal sonoro parará.

“Modo Demo”

O modo de demonstração é para exibição na loja e evita que o refrigerador gere ar frio. Neste modo de Refrigeração desligada, o refrigerador pode parecer que está funcionando, mas não produz ar fresco.

Se entrar no modo Demo, a área de temperatura mostrará “ F”. Para desligar o modo demo, prima e mantenha premidos os botões “<” e “>” ao mesmo tempo por 5 segundos e ouvirá um longo sinal sonoro.

Nota: O modo Demo permanece ligado caso o frigorífico se desligue. Caso os consumidores entrem no modo com uma operação não pretendida, deve sair desta assim que possível, dado que o frigorífico não arrefecerá neste modo, o que levará os alimentos a estragarem-se.

Ligar o seu frigorífico ao Wi-Fi

App ConnectLife

A ConnectLife é uma app casa inteligente que lhe permite comunicar com os seus eletrodomésticos inteligentes utilizando um smartphone ou tablet.

Instalação

1. Abra a Apple App Store (iOS) ou a Google Play Store (Android) no seu smartphone.
2. Procure a app "ConnectLife". Verá uma app com o seguinte ícone:



3. Descarregue e instale a app ConnectLife fornecida pela ConnectLife, LLC.

Alternativamente, pode ler o seguinte código QR com o seu smartphone ou tablet para encontrar a app ConnectLife:



Nota:

- A distância entre o seu eletrodoméstico e o router Wi-Fi pode impactar o desempenho. Caso estejam demasiado longe, o emparelhamento do seu eletrodoméstico pode falhar ou demorar mais tempo.

- O eletrodoméstico só suporta redes Wi-Fi de 2,4GHz. A rede Wi-Fi SSID deve estar visível.
- O ambiente wireless envolvente (outros dispositivos ligados) pode afetar o desempenho da sua rede.
- A ligação Wi-Fi do seu eletrodoméstico pode passar por interrupções devido a fatores externos como o ambiente da sua rede doméstica ou o prestador do serviço de Internet.

Ligar o seu frigorífico

Após instalar a app ConnectLife, inicie a sessão ou crie uma conta e siga estes passos:

1. Prima qualquer botão no painel de controlo do eletrodoméstico para ativar. Saberá que está pronto quando o painel de controlo se acender.

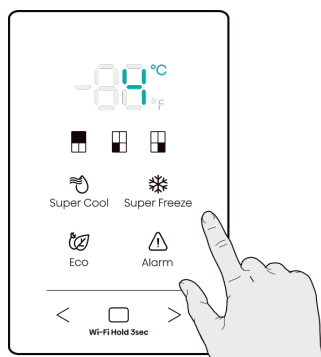

2. Prima e mantenha premido o botão "☐" por 3 segundos até ouvir um sinal sonoro e ver a luz "📶" a piscar.

Ligar o seu frigorífico ao Wi-Fi

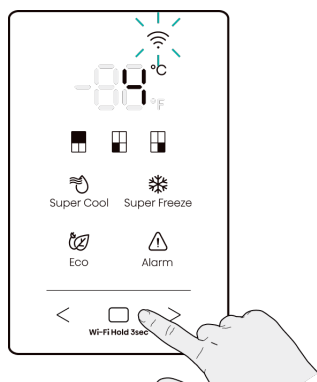

por 6 segundos. Ouvirá dois sinais sonoros assim que o eletrodoméstico for reiniciado.

- Após reiniciar, o eletrodoméstico entrará automaticamente no modo emparelhar.
- Uma luz Wi-Fi ligada indica que o eletrodoméstico foi ligado com êxito à rede doméstica.

3. Assegure-se que o Bluetooth está ativado no seu telemóvel e abra a app ConnectLife. Procure a notificação que indica que um novo eletrodoméstico foi encontrado. Toque no botão na notificação e siga as instruções para avançar.

4. Caso não apareça uma notificação, toque no botão designado "Adicionar eletrodoméstico" ou "+" na app.

5. Localize o "Frigorífico" na lista de aparelhos e selecione-o.

6. Siga as instruções na app para ligar o seu frigorífico. Assim que a configuração estiver concluída, o seu frigorífico aparecerá no seu ecrã inicial.

Nota:

- O eletrodoméstico permanecerá no modo emparelhar por um máximo de 5 minutos.
- Para voltar a definir as suas definições de rede para as configurações de fábrica, prima e mantenha premido o botão "□"

Utilizar o seu aparelho

Esta seção informa como usar a maioria dos recursos úteis. Recomendamos que as leia cuidadosamente antes de utilizar o eletrodoméstico.

Prateleira da porta

- É adequado para guardar líquidos enlatados, bebidas engarrafadas e alimentos embalados etc. Não coloque coisas demasiadamente pesadas nas prateleiras.

Prateleira no compartimento do frigorífico

- Há prateleiras no compartimento do frigorífico e estas podem ser retiradas para serem limpas.



Gaveta no compartimento do frigorífico

- A gaveta é adequada para o armazenamento de vegetais e frutas, etc.
- Primeiro, puxe a gaveta para legumes e verduras. Em segundo lugar, incline-a para cima, de seguida pode tirar a gaveta para legumes e verduras.
- Segundo a sequência oposta, pode posicionar a gaveta para legumes e verduras corretamente.

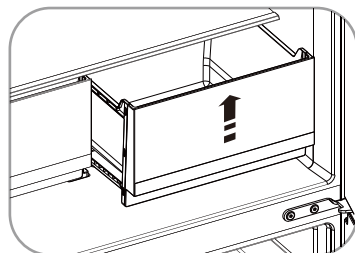
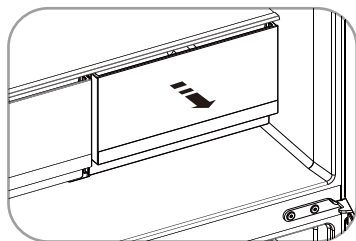

Gaveta no compartimento do congelador/convertível

- O compartimento do congelador é adequado para armazenar alimentos que requerem congelação, tais como carne e gelo.
- O compartimento convertível para ser definido para a temperatura positiva ou negativa consoante as suas necessidades para guardar uma variedade de alimentos.
- O procedimento para remover as gavetas é igual ao da gaveta de legumes.

Cuidado

Nunca feche a porta enquanto o suporte de instalação das gavetas estiver estendido. Isso pode danificar a unidade. Certifique-se de que as garrafas de bebidas não sejam deixadas no congelador por mais tempo do que o necessário, pois o congelamento pode causar a quebra da garrafa.

Dispensador de água

O reservatório de água, localizado na porta da geladeira, é usado para armazenar água potável. Esse recurso fornece água gelada facilmente sem abrir a geladeira. Você deve ser informado das seguintes dicas.

• Antes de usar

Limpe as peças do reservatório de água antes de usar este aparelho pela primeira vez.

1. Segure firmemente os dois lados do reservatório de água e puxe-o para cima com cuidado, agitando para cima e para baixo.
2. Desaparafuse a torneira, limpe-a e o interior do reservatório de água (incluindo as tampas grande e pequena).
3. Seque de forma natural ou usando um secador.

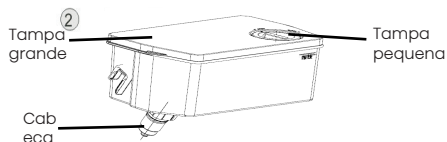
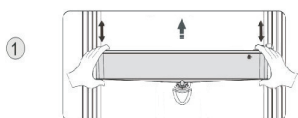
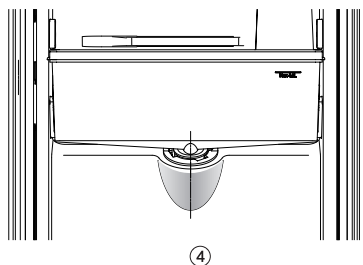
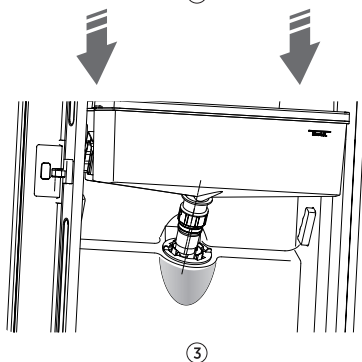
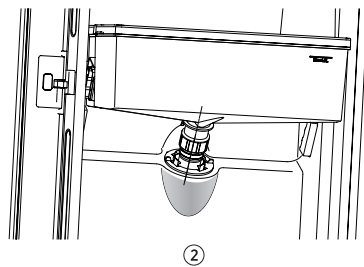

• Montagem

Após a limpeza, monte essas peças, seguindo a sequência inversa do procedimento de limpeza; e depois encaixe-o na porta de acordo com o procedimento a seguir.

1. Insira a torneira no orifício da porta.
2. Coloque o tanque ao longo das guias na porta.
3. Pressione os dois lados do tanque.
4. Quando você ouve um som de clique, isso significa que a instalação está concluída.

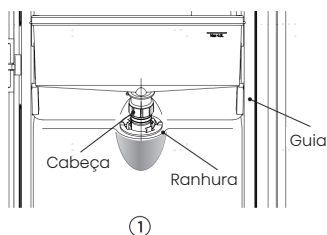

• Enchimento com água

Antes de despejar a água potável no depósito de água, certifique-se de que o depósito de água está estável e na posição correta.

Cuidado!

Encha o tanque com água até 4L (o que é sugerido), não excedendo o nível. Caso contrário, pode haver transbordo quando a tampa está fechada. Recomendamos que você preencha o tanque com água pelas seguintes maneiras. Abra a tampa pequena rodando-a e encha a água da entrada da tampa grande. Lembre-se de voltar a rodar a tampa pequena para colocá-la na sua posição original quando terminar de encher com água.

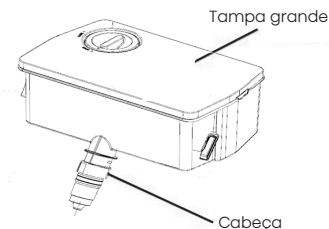
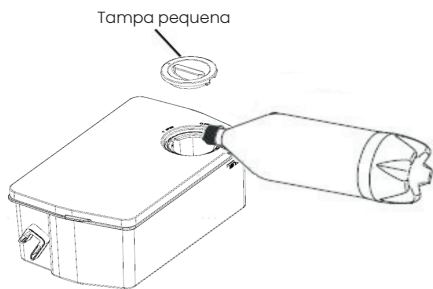

Aviso!

- Não toque em outras partes ao encher com água, o que pode causar vazamento de água.
- Com exceção de água potável, não é recomendado enchê-lo com outras bebidas (leite, suco, bebidas carbonatadas etc.), especialmente as que incluem partículas (que podem resultar em falha no funcionamento).
- É proibido encher o reservatório de água com água quente.

• Coletando água

Você deve usar as xícaras corretas para receber água abaixo do dispensador de água.

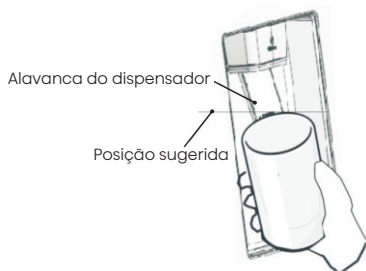

Aviso!

- Não empurre a alavanca do reservatório de água para trás sem um copo abaixo, pois isso pode causar derramamento de água.
- Para evitar vazamento de água gelada da geladeira, mantenha as peças do reservatório de água (especialmente o reservatório de água e a torneira) instaladas, mesmo que o reservatório de água não seja usado.

• Limpeza

1. Remova o reservatório de água da porta com cuidado e lave ele, a tampa e a torneira com um pouco de água.
2. Depois de limpar o aparelho com sucesso, você deve secá-lo, secando naturalmente ou usando o secador.
3. Se já usou o dispensador de água muitas vezes, a água no tanque de recepção pode cair no chão, deixando-o molhado. É recomendada uma limpeza regular do tanque com uma toalha seca para evitar o transbordamento.

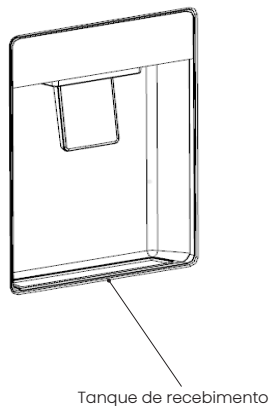

Limpeza e cuidado

- Por razões higiénicas do aparelho (incluindo acessórios interiores e exteriores) devem ser limpas regularmente (pelo menos, a cada dois meses).



Aviso

- O aparelho não deve ser conectado à rede elétrica durante a limpeza.
- Perigo de choque elétrico! Antes de limpar, desligue o aparelho e retire a ficha da tomada.

Limpeza exterior

Para manter a boa aparência do seu aparelho, você deve limpá-lo regularmente.

- Limpe o painel digital e o painel de exibição com um pano limpo e macio.
- Pulverize água no pano de limpeza em vez de pulverizar directamente na superfície do aparelho. Isto ajuda a assegurar que há uma distribuição homogénea na superfície.
- Limpe as portas, pegas e superfícies do recipiente com um detergente suave e depois seque com um pano suave.

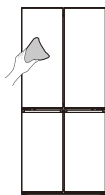

Aviso

- Não use objectos afiados pois irão raspar a superfície.
- Não use Diluente, Detergente de carro, Clorox, óleo etéreo, produtos de limpeza abrasivos ou solvente orgânico, como benzeno para limpeza. Podem danificar a superfície do aparelho e causar fogo.

Limpeza interior

- Você deve limpar o interior do aparelho regularmente. Será mais fácil de limpar quando os estoques de alimentos estiverem baixos. Pode retirar as gavetas e prateleiras para uma limpeza mais minuciosa.
- Limpe o interior do congelador com uma solução fraca de bicarbonato de soda e, de seguida, enxague com água quente utilizando uma esponja ou pano. Seque completamente antes de substituir as prateleiras e cestas.
- Seque bem todas as superfícies e partes removíveis antes de recolocá-las no lugar.

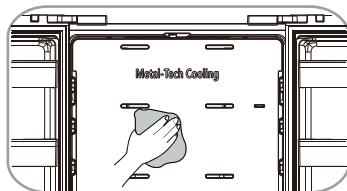

Limpeza e cuidado

- Embora este aparelho seja automaticamente descongelado, pode ocorrer uma camada de geada nas paredes interiores do compartimento de congelação se a porta do congelador for aberta frequentemente ou por muito tempo.
- Se a geada for muito grossa, escolha uma hora em que a geladeira esteja quase vazia e proceda da seguinte forma:
 1. Remova os alimentos existentes e os cestos de acessórios, desligue o aparelho das tomadas e deixe as portas abertas. Ventile profundamente a sala para acelerar o descongelamento.
 2. Quando a descongelação estiver concluída, limpe o congelador conforme descrito acima.



Aviso

- Não use objectos afiados para remover o gelo do compartimento do congelador.
- Apenas depois do interior estar completamente seco, para ligar de novo o aparelho e ligar a ficha na tomada.

Limpeza de vedações de porta

- Tome cuidado para manter os selos da porta limpos. Alimentos pegajosos e bebidas podem levar os selos a ficarem pegajosos ao recipiente e partirem-se quando abre a porta. Lave os selos com detergente suave e água morna. Enxagúe e seque profundamente depois da limpeza.

Substituição da luz LED

- Para substituir a luz LED, os passos abaixo podem ser:
 1. Desconecte o aparelho.
 2. Segure uma lâmina fina e insira-a no intervalo de uma das extremidades da tampa da lâmpada e incline uma das extremidades da tampa da lâmpada.
 3. Mova a posição de inserção da lâmina para a outra extremidade e incline a secção da tampa da lâmpada até que a tampa da lâmpada caia.
 4. Prima a mola elástica da caixa da lâmpada com uma chave de fendas e puxe uma das extremidades da mola elástica da luz LED até que a luz LED se desprenda e, de seguida, puxe o terminal de ligação da luz LED.
 5. Substitua a luz LED, instale-a e a tampa corretamente no devido lugar.

Nota:

- Este produto contém uma fonte de luz com classe de eficiência energética G.



Aviso

- A luz LED deve ser substituída por um profissional. Se a luz do LED estiver danificada, entre em contato com a linha de atendimento ao cliente para obter assistência.

Sugestões e dicas úteis

Dicas de economia de energia

Recomendamos que siga as dicas para poupar energia.

- Tente evitar manter a porta aberta por longos períodos para economizar energia.
- Assegure-se que o aparelho está longe de fontes de calor (luz solar directa, forno ou fogão eléctricos, entre outros)
- Não coloque uma temperatura mais fria do que o necessário.
- Não armazene alimentos quentes ou líquidos a evaporar no aparelho. Coloque o aparelho numa sala bem ventilada e sem humidade. Por favor, consulte o capítulo Instalar o seu novo aparelho.
- A descrição do diagrama do aparelho mostra a combinação correcta das gavetas e das prateleiras, não ajuste a combinação dado que esta está projetada para ser a configuração de maior eficiência energética.

Dicas para refrigeração de alimentos frescos

- Não coloque alimentos quentes directamente no refrigerador ou congelador, a temperatura interna irá aumentar resultando no compressor ter de se esforçar e consumir mais energia.
- Cubra ou envolva os alimentos, particularmente se tiverem aromas fortes.
- Coloque os alimentos correctamente para que o ar possa circular livremente em torno dele.

Dicas para o congelamento de alimentos congelados

- Certifique-se de que os alimentos congelados tenham sido armazenados correctamente pelo retalhista de alimentos.
- Uma vez descongelada, a comida deteriora-se rapidamente e não deve ser congelada novamente.
- Não exceda o período de armazenamento indicado pelo fabricante de alimentos.

Dicas para refrigeração

- Carne (Todos os Tipos) Embrulho em alimentos políteno: embrulhe e coloque na prateleira de vidro acima da gaveta de legumes. Siga sempre os tempos de armazenamento dos alimentos e consuma antes das datas sugeridas pelos manufactores.
- Alimentos cozinhados, pratos frios, etc.: Devem ser cobertos e podem ser colocados em qualquer prateleira.
- Fruta e legumes: Devem ser armazenados na gaveta especial fornecida.
- Manteiga e queijo: Deve ser embrulhado em papel alumínio ou filme plástico.
- Garrafas de leite: Deve ter tampa e ser armazenado nas estacas da porta.

Dicas para congelação

- Quando iniciar primeiro ou depois de um período de uso, deixe que o aparelho funcione por, pelo menos, 2 horas nas definições mais altas antes de colocar alimentos no compartimento.

Sugestões e dicas úteis

- Prepare alimento em pequenas porções para permitir que ele seja congelado rapidamente e completamente e para tornar possível descongelar posteriormente apenas a quantidade necessária.
- Embrulhe os alimentos em alumínio ou embrulhos de polietileno herméticos.
- Não permita que os alimentos frescos e descongelados toquem nos alimentos que já foram descongelados para evitar o descongelamento parcial.
- Recomenda-se rotular e datar cada pacote congelado para manter o controle do tempo de armazenamento.

Desligar o seu aparelho

Se o aparelho precisar de ser desligado por um longo período de tempo, os seguintes passos devem ser seguidos para prevenir mofo no aparelho.

- 1.** Remova todos os alimentos.
- 2.** Remova a ficha das principais tomadas antes.
- 3.** Limpe e seque completamente o interior.
- 4.** Assegure que todas as portas são forçosamente abertas para permitir que ar circule.

Solução de problemas

Se você tiver algum problema com o seu aparelho ou estiver preocupado que o aparelho não esteja funcionando corretamente, você pode realizar algumas verificações fáceis antes de solicitar o serviço, veja abaixo. Você poderá realizar algumas verificações fáceis de acordo com esta seção antes de solicitar a assistência técnica.



Aviso

1. Não tente reparar o aparelho por si mesmo. Caso o problema persista após ter realizado as verificações mencionadas abaixo, contacte um electricista qualificado, um técnico de serviço autorizado ou a loja onde adquiriu o produto.
2. Está incluída abaixo uma declaração de aviso de criança presa.



Perigo

Risco de apresamento de crianças. Antes de jogar fora sua refrigerador ou congelador antigo:

- Remova as portas.
- Deixe as prateleiras no devido lugar para dificultar a entrada de crianças.

Problema	Causa Possível & Solução
O aparelho não está funcionando corretamente	Verifique se o cabo de alimentação está ligado na saída de energia apropriadamente.
	Verifique o fusível ou circuito da fonte de alimentação, substitua-o se necessário.
	É normal que o congelador não esteja a funcionar durante o ciclo de descongelação ou durante um curto período de tempo após a ligação do aparelho para proteger o compressor.
Odores dos compartimentos	O interior pode precisar de ser limpo.

Solução de problemas

Problema	Causa Possível & Solução
Ruído do aparelho	<p>Os sons abaixo são normais:</p> <ul style="list-style-type: none">• Ruído de funcionamento do compressor.• Ruído do movimento do ar do pequeno motor do ventilador no compartimento do congelador ou outros compartimentos.• Som borbulhante semelhante ao de ebulição da água. Ruído de rebentar durante o descongelamento automático.• Ruído de clique antes que o compressor funcione.• Ruído de clique quando você recebe água.• Ruído de funcionamento do motor quando você recebe o gelo. <p>Outros ruídos anormais são causados devido às razões abaixo e você pode verificar e tomar medidas:</p> <ul style="list-style-type: none">• O gabinete não está horizontal.• A parte traseira do aparelho encosta na parede.• Garrafas ou recipientes caíram ou estão a rolar.
O motor funciona continuamente	<p>É normal ouvir frequentemente o som do motor, ele terá de funcionar mais nas seguintes circunstâncias:</p> <ul style="list-style-type: none">• A configuração da temperatura é definida para o nível mais frio do que o necessário.• Grande quantidade de alimentos quentes foi recentemente armazenada no aparelho.• A temperatura no exterior do aparelho é muito alta.• As portas são mantidas abertas por um período de tempo muito longo ou muito frequentemente.• Após a instalação do aparelho ou o aparelho tenha sido desligado por um longo tempo.
Uma camada de geada ocorre no compartimento	<p>Verifique se as saídas de ar não estão bloqueadas por qualquer alimento e certifique-se de que o alimento é colocado dentro do aparelho para permitir uma ventilação suficiente. Assegure-se de que a porta fecha totalmente. Para remover o gelo, consulte o capítulo de "Limpeza e cuidado".</p>
A temperatura no interior é muito alta	<p>Pode ter deixado as portas abertas por muito tempo ou com muita frequência;</p> <ul style="list-style-type: none">• Ou as portas foram mantidas abertas por algum obstáculo;• Ou o aparelho está localizado com folga insuficiente nas laterais, atrás ou em cima.

Solução de problemas

Problema	Causa Possível & Solução
Temperatura interior é muito fria	Aumente a temperatura através de seguir o capítulo "Controles de exibição".
Portas não podem ser fechadas facilmente	Verifique se o topo da geladeira está inclinado de volta por 0,1" -0,2" (2,5-5mm) para permitir que as portas se fechem, ou se algo dentro está impedindo as portas de ser.
A água escorre no chão	<p>O reservatório de água (localizado na parte inferior traseira do gabinete) pode não estar devidamente nivelado, ou o bico de drenagem sob a parte superior do depósito do compressor pode não estar posicionado corretamente para direcionar a água para este reservatório, ou o bico de água está bloqueado, ou a água não está totalmente inserida no conector.</p> <ul style="list-style-type: none">• Pode ser necessário afastar o frigorífico da parede para verificar a panela, o bico e o conector.• Verifique se o refrigerador está desligado por um longo período, isso pode fazer com que o gelo do balde derreta na água e caia no chão.
A luz não está funcionando	<ul style="list-style-type: none">• A luz LED pode estar danificada. Consulte a substituição das luzes LED no capítulo de Limpeza e cuidado.• O sistema de controle desativou as luzes devido à porta ser mantida aberta por muito tempo, fechar e reabrir a porta para reativar as luzes.
Pode ouvir a água a borbulhar no geladeira	<ul style="list-style-type: none">• Isto é normal. A borbulhação advém do líquido refrigerante que circula no frigorífico.

Solução de problemas

Problema	Causa Possível & Solução
Não consegue ligar o eletrodoméstico à rede Wi-Fi	<ul style="list-style-type: none">• A palavra-passe da rede Wi-Fi doméstico foi inserida corretamente? Certifique-se de que a palavra-passe está correta e ligue novamente.• A frequência do router Wi-Fi doméstico é de 2,4GHz? O eletrodoméstico só suporta a frequência rádio de 2,4GHz. Configure um SSID Wi-Fi de 2,4GHz dedicado e ligue o eletrodoméstico a esta.• O router e o eletrodoméstico são mantidos afastados levando a uma rede fraca? Pode constatar um sinal fraco e encontrar problemas com a configuração da ligação. Considere deslocar o router para mais perto do eletrodoméstico ou adquirir o extensor do intervalo Wi-Fi e instalá-lo.

Eliminação do aparelho

É proibido remover o aparelho como resíduos de casa.

Materiais de embalagem

Os materiais de embalagem com símbolo de reciclagem são recicláveis. Remova o embalagem num recipiente de recolha de resíduos apropriados para reciclar.

Antes da eliminação do aparelho

1. Puxe a ficha principal das principais tomadas antes.
2. Desligue o cabo de alimentação e deite fora a ficha principal.



Aviso

Refrigeradores contêm refrigerante e gases na isolamento. Refrigerante e gases devem ser eliminados profissionalmente pois podem causar danos oculares ou ignições. Assegure-se que a tubagem do circuito de refrigerante não está danificada antes da eliminação apropriada.

Eliminação correta deste produto	
	<p>Esta marca indica que este produto não deve ser descartado com outros resíduos domésticos em toda a UE. Para evitar possíveis danos ao meio ambiente ou à saúde humana causados pelo descarte não controlado de resíduos, recicle-os de forma responsável para promover a reutilização sustentável de recursos materiais. Para devolver o dispositivo que utilizou, use os sistemas de devolução e recolha ou entre em contacto com o revendedor onde o produto foi comprado. Eles podem levar este produto para reciclagem ambientalmente segura.</p>

Sugestão de uso do aparelho

- Para evitar a contaminação dos alimentos, respeite as seguintes instruções
- Abrir a porta durante longos períodos pode causar um aumento significativo da temperatura nos compartimentos do aparelho.
 - Limpe regularmente as superfícies que possam entrar em contacto com alimentos e sistemas de drenagem acessíveis.
 - Guarde carne e peixe crus em recipientes adequados no refrigerador, para que não fiquem em contacto ou pinguem sobre outros alimentos.
 - Os compartimentos de comida congelada de duas estrelas são adequados para guardar alimentos pré-congelados, guardar ou fazer gelados e fazer cubos de gelo.
 - Compartimentos de uma, duas e três estrelas não são adequados para o congelamento de alimentos frescos.

Ordem	Tipo de Compartimentos	Temp. de armazenamen to alvo [°C]	Alimentos apropriados
1	Frigorífico	+2~+8	Ovos, alimentos cozinhados, alimentos embalados, frutas e legumes, laticínios, bolos, bebidas e outros alimentos não são adequados para serem congelados.
2	(***)*- Congelador	≤-18	Mariscos e peixe (peixe, camarão, moluscos), produtos aquáticos de água doce e produtos à base de carne (recomendados durante 3 meses, quanto maior o tempo de armazenamento, pior o sabor e nutrição), adequados para alimentos frescos congelados.
3	***- Congelador	≤-18	Mariscos e peixe (peixe, camarão, moluscos), produtos aquáticos de água doce e produtos à base de carne (recomendados durante 3 meses, quanto maior o tempo de armazenamento, pior o sabor e nutrição), não são adequados para alimentos frescos congelados.
4	Vinho	+5~+20	Vinho tinto, vinho branco, vinho espumante, etc.

Sugestão de uso do aparelho

Ordem	Tipo de Compartimentos	Temp. de armazenameto alvo [°C]	Alimentos apropriados
5	**-Congelador	≤-12	Mariscos e peixe (peixe, camarão, moluscos), produtos aquáticos de água doce e produtos à base de carne (recomendados durante 2 meses, quanto maior o tempo de armazenamento, pior o sabor e nutrição), não são adequados para alimentos frescos congelados.
6	*-Congelador	≤-6	Mariscos e peixe (peixe, camarão, moluscos), produtos aquáticos de água doce e produtos à base de carne (recomendados durante 1 mes, quanto maior o tempo de armazenamento, pior o sabor e nutrição), não são adequados para alimentos frescos congelados.
7	0 estrelas	-6~0	Carne de porco, carne de vaca, peixe, alguns alimentos processados embalados frescos, etc. (Recomenda-se o consumo no mesmo dia, de preferência não mais de 3 dias depois) Alimentos processados parcialmente embalados (alimentos não congeláveis).
8	Arrefecimento	-2~+3	Carne de porco, carne de vaca, frango e produtos aquáticos de água doce, etc, frescos/congelados (7 dias abaixo de 0°C e acima de 0°C recomenda-se que sejam consumidos nesse dia, preferencialmente não mais do que 2 dias). Peixe e marisco (menos de 0°C durante 15 dias, não se recomenda guardar acima de 0°C).
9	Alimentos Frescos	0~+4	Carne de porco, carne de vaca, peixe, frango frescos, alimentos cozinhados, etc. (Recomenda-se o consumo no mesmo dia, de preferência não mais de 3 dias depois).

Sugestão de uso do aparelho

Nota

Guarde alimentos diferentes de acordo com os compartimentos ou temperatura de armazenamento alvo dos produtos comprados.

- Se o aparelho de refrigeração ficar vazio durante longos períodos, desligue, descongele, limpe, seque e deixe a porta aberta para evitar o desenvolvimento de bolor dentro do aparelho.

Aviso

O alimento precisa ser embalado antes de ser colocado na geladeira, e os líquidos precisam ser acondicionados em garrafas ou recipientes tampados para permitir uma limpeza correta do produto.

Hisense

life reimagined