

BENUTZERHANDBUCH

Deutsch

USER'S OPERATION MANUAL

English

MANUAL DE INSTRUCCIONES

Español

LIVRET D'INSTRUCTIONS UTILISATEUR

Français

ISTRUZIONI PER L'USO

Italiano

GEBRUIKSAANWIJZING

Nederlands

MANUAL DE OPERAÇÃO DO UTILIZADOR

Português

Hisense

Hisense

life reimagined

Benutzer-Bedienungsanleitung

Bitte lesen sie dieses Handbuch sorgfältig durch, bevor Sie das Gerät in Betrieb nehmen und bewahren Sie es zum späteren Nachschlagen auf.

Deutsch

Inhalt

Informationen zur Sicherheit und Warnhinweise-2	Reinigen und Pflegen-----23
Aufbau Ihres neuen Gerätes -----8	Hilfreiche Hinweise und Tipps-----25
Gerätebeschreibung -----15	Störungsbehebung-----26
Bedienfeld -----17	Entsorgung des Gerätes -----29
Verwendung Ihres Gerätes-----19	



Informationen zur Sicherheit und Warnhinweise

Zu Ihrer eigenen Sicherheit und ordnungsgemäßen Verwendung lesen Sie bitte vor Installation und erstmaligem Gebrauch des Geräts das Benutzerhandbuch sorgfältig durch, einschließlich der Hinweise und Warnungen. Zur Vermeidung von unnötigen Fehlern und Unfällen ist es erforderlich, dass alle Personen, die das Gerät verwenden, hinreichend vertraut sind mit dessen Betrieb und seinen Sicherheitsmerkmalen. Bewahren Sie diese Anleitungen sorgfältig auf und stellen Sie sicher, dass diese beim Gerät verbleiben, wenn dieses verstellt oder verkauft wird, damit jeder, der das Gerät im Laufe seiner Lebenszeit verwendet, ausreichend über dessen korrekte Inbetriebnahme und Sicherheit informiert ist.

Sicherheit für Kinder und Menschen mit Gebrechen

● Nach EN-Norm

Dieses Gerät kann von Kindern von 8 Jahren und älter sowie Personen mit eingeschränkten körperlichen, sensorischen bzw. geistigen Fähigkeiten oder mangelnder Erfahrung und Wissen verwendet werden, wenn sie eine Beaufsichtigung bzw. Anweisung für die Nutzung der Maschine auf sichere Weise erfahren und die Risiken gekannt haben. Die Kinder dürfen nicht mit dem Gerät spielen. Die Reinigung und Wartung dürfen nicht von Kindern ohne Aufsicht durchgeführt werden.

Nach IEC-Norm

Dieses Gerät ist nicht für die Verwendung von Personen (auch Kinder) geeignet, die körperlich, sensorisch oder geistig behindert sind oder keine nötige Erfahrung oder ausreichend Kenntnis von dem Produkt haben, außer sie von einer Person, die für ihre Sicherheit verantwortlich ist, Anweisungen für den Gebrauch des Geräts erhalten haben oder von dieser beaufsichtigt werden.

- Es besteht Erstickungsgefahr, bewahren Sie sämtliches Verpackungsmaterial außerhalb der Reichweite von Kindern auf.
- Ziehen Sie den Stecker aus der Buchse, wenn Sie das Gerät entsorgen, schneiden Sie das Verbindungskabel (so nah am Gerät wie möglich) ab und entfernen Sie die Tür, um zu vermeiden, dass spielende Kinder Stromschläge erhalten, wenn sie sich darin einschließen.
- Wenn Sie das Gerät mit Magnettürverschluss gegen ein älteres Gerät mit Schnappschloss an der Tür oder an dem Deckel austauschen, achten Sie bitte darauf, das Schnappschloss unbrauchbar zu machen, bevor sie es entsorgen. Dadurch wird die Gefahr vermieden, dass für Kinder daraus eine Todesfälle wird.

Allgemeine Sicherheitsvorschriften



- **WARNUNG** - Dieses Gerät ist für den Haushalt und ähnliche Anwendungen vorgesehen, z. B.:
 - Mitarbeiter-Küchenbereiche in Läden, Büros und anderen Arbeitsumgebungen.
 - Bauernhäuser und von Kunden in Hotels, Motels und anderen Wohnräumen;
 - Bett- und Frühstück-Typ Umgebungen
 - Gastronomie und ähnliche Non-Retail-Anwendungen
- **WARNUNG** - Bewahren Sie keine explosiven Stoffe wie Spraydosen mit brennbaren Treibmittel in diesem Gerät.
- **WARNUNG** - Wenn das Netzkabel beschädigt ist, muss es durch den Hersteller, seinen Kundendienst oder eine ähnlich qualifizierte Person ersetzt werden, um eine Gefahr zu vermeiden.
- **WARNUNG** - Halten Sie die Belüftungsöffnungen in der Geräteverkleidung oder in der integrierten Struktur von Behinderungen frei.
- **WARNUNG** - Verwenden Sie keine mechanische Vorrichtung oder anderen Mittel, um den Abtauvorgang zu beschleunigen.

- **WARNUNG** - Beschädigen Sie den Kühlmittelkreislauf nicht.
- **WARNUNG** - Verwenden Sie keine anderen elektrischen Geräte innerhalb des Lebensmittellablagefachs des Gerätes, außer diese sind vom Hersteller zu diesem Zweck zugelassen.
- **WARNUNG** - Das Kühlmittel und Isolationstreibgas sind brennbar. Bei der Entsorgung des Gerätes führen Sie dies nur bei einem zugelassenen Entsorgungszentrum durch. Nicht in Kontakt mit Flammen.
- **WARNUNG:** Stellen Sie bei der Positionierung des Geräts sicher, dass das Netzkabel nicht eingeklemmt oder beschädigt ist
- **WARNUNG:** Stellen Sie die Mehrfachkupplungssteckdose oder portable Stromversorgung nicht an der Geräterückseite auf

Austauschen der Beleuchtungslampen

- **WARNUNG** - Die Beleuchtungslampen dürfen nicht vom Benutzer ausgetauscht werden! Wenn die Beleuchtungslampen beschädigt sind, wenden Sie sich an den Kundendienst.

Kühlmittel

Der Kühlmittelkreislauf des Geräts enthält das Kühlmittel Isobutan (R600a), ein sehr umweltverträgliches Erdgas, das nichtsdestotrotz entzündlich ist. Achten Sie während des Transports und der Aufstellung des Geräts darauf, dass kein Bestandteil des Kühlmittelkreislaufes beschädigt wird. Das Kühlmittel (R600a) ist entzündlich.

- **WARNUNG** – Die Kühlschränke enthalten Kältemittel und Gase in der Isolierung. Kältemittel und Gase müssen fachgerecht entsorgt werden, da sie Augenverletzungen oder Entzündung verursachen können. Stellen Sie vor einer ordnungsgemäßen Entsorgung sicher, dass der Schlauch des Kältemittelkreislaufs nicht beschädigt ist.



WARNUNG: Gefahr von Brand/ brennbaren Stoffen

Wenn der Kühlmittelkreislauf beschädigt ist:

- Vermeiden Sie offene Flammen und Zündquellen.
- Lüften Sie den Raum sorgfältig, in dem das Gerät steht.

Es ist gefährlich, diese Spezifikationen zu ändern oder das Produkt in irgendeiner Art und Weise zu verändern. Jegliche Beschädigung des Kabels kann zu einem Kurzschluss, Brand und/oder Stromschlag führen.



Elektrische Sicherheit

1. Das Stromkabel darf nicht verlängert werden.
2. Vergewissern Sie sich, dass der Stromstecker nicht eingequetscht oder beschädigt wird. Ein gequetschter oder beschädigter Stromstecker könnte überhitzen und einen Brand verursachen.
3. Achten Sie darauf, dass Sie an den Gerätenetzstecker gelangen.
4. Ziehen Sie nicht am Kabel.
5. Stecken Sie den Stromstecker nicht ein, wenn die Stromsteckerbuchse locker ist. Es besteht Brand- oder Stromschlaggefahr.
6. Das Gerät darf ohne Deckel auf der Innenbeleuchtung nicht betrieben werden.
7. Der Kühlschrank eignet sich nur für Einphasenwechselstrom mit 220-240V/50HZ. Sollte die Spannungsfluktuation im Wohnbereich des Benutzers so groß sein, dass die Spannung den oben genannten Bereich überschreitet, so nutzen Sie aus Sicherheitsgründen bitte einen automatischen Wechselspannungsregler mit über 350W. Der Kühlschrank muss an eine spezielle Steckdose statt einer gemeinsamen mit anderen elektrischen Geräten angeschlossen werden. Sein Stecker muss für eine Steckdose mit Erdung geeignet sein.

Tägliche Nutzung

- Lagern Sie keine entzündlichen Gase oder Flüssigkeiten im Gerät; es besteht eine Explosionsgefahr.
- Betreiben Sie keine anderen Elektrogeräte (z.B. elektrische Eismaschine, Mischer) innerhalb des Kühlschranks.
- Ziehen Sie immer am Stecker, nicht am Kabel, wenn Sie das Gerät ausstecken.
- Stellen Sie keine heißen Gegenstände in die Nähe der Plastikteile des Geräts
- Stellen Sie keine Lebensmittel direkt an die Luftaustrittsöffnung an der Rückwand.

- Lagern Sie neu verpackte gefrorene Lebensmittel gemäß Anweisungen des Nahrungsmittelherstellers.
- Die Empfehlungen des Geräteherstellers zur Lagerung sollten strikt befolgt werden.
Siehe entsprechende Anweisungen zum Einfrieren.
- Stellen Sie keine Getränke mit Kohlensäure in das Gefrierfach, denn sie üben Druck auf den Behälter aus, können ihn zum Explodieren bringen und so das Gerät beschädigen.
- Gefrorene Lebensmittel können Frostverbrennungen verursachen, wenn sie direkt nach der Entnahme aus dem Gefrierfach konsumiert werden.
- Stellen Sie das Gerät nicht direkt in die Sonne.
- Halten Sie Kerzen, Lampen und andere Gegenstände mit offenen Flammen von dem Gerät fern, so dass das Gerät nicht in Brand gesetzt wird.
- Das Gerät ist für die Lagerung der Nahrungsmittel und / oder Getränke im normalen Haushalt vorgesehen, wie in der Gebrauchsanweisung ausgeführt. Das Gerät ist schwer. Bei der Bewegung sollte darauf geachtet werden.
- Entfernen oder berühren Sie keine Elemente aus dem Gefrierfach, wenn Ihre Hände feucht / nass sind, da dies zu Hautverletzungen oder Frost / Gefrierverbrennungen verursachen könnte.
- Verwenden Sie niemals die Basis, Schubladen und Türen usw. als Aufstandsfläche oder Träger.
- Gefrorene Lebensmittel dürfen nicht erneut eingefroren werden, wenn sie einmal abgetaut wurden.
- Nicht essen Eis am Stiel oder Eiswürfel direkt nach der Entnahme aus dem Gefrierfach, da dies zu Gefrierbrand in Mund und Lippen führen könnte.
- Um Verletzungen oder Schäden am Gerät durch das Herunterfallen der Gegenstände zu vermeiden, überladen Sie nicht die Türablagen oder legen Sie nicht zu viel Lebensmittel in das Gemüsefach.
- Dieser Kühlschrank ist nicht zum Ein-/Unterbau geeignet.

Warnung!

Pflege und Reinigung

- Schalten Sie das Gerät vor der Wartung ab und ziehen Sie den Netzstecker aus der Steckdose.
- Reinigen Sie das Gerät nicht mit Hilfe von Metallobjekten, Dampfreinigern, ätherischen Ölen, organischen Lösungsmitteln oder Scheuermitteln.
- Verwenden Sie keine scharfen Objekte, um das Eis aus dem Gerät zu kratzen. Benutzen Sie einen Plastikschaaber.

Installation Wichtig!

- Befolgen Sie während des elektrischen Anschluss die Anweisungen in dieser Anleitung genau.
- Packen Sie das Gerät aus und überprüfen Sie es. Ist es beschädigt, schließen Sie das Gerät nicht an den Strom an, sondern setzen Sie sich umgehend mit dem Händler, bei dem Sie das Gerät gekauft haben, in Verbindung. Heben Sie in diesem Fall bitte alle Verpackungsmaterialien auf.
- Es ist ratsam, zumindest vier Stunden zu warten, bevor das Gerät eingeschaltet wird, damit das Öl in den Kompressor zurück fließen kann.
- Um das Gerät herum sollte ausreichend Luftzirkulation vorhanden sein; ansonsten kann es überhitzen. Befolgen Sie alle für die Installation relevanten Anweisungen, um eine ausreichende Ventilation zu gewährleisten.
- Wenn möglich, sollte die Rückseite des Produkts nicht zu nahe an einer Wand sein, um zu vermeiden, dass warme Teile (Kompressor, Kondensator) berührt oder abgefangen werden, um eine Brandgefahr zu vermeiden. Befolgen Sie die Installationsanweisungen.
- Das Gerät darf nicht in der Nähe von Heizungen oder Kochstellen stehen.
- Vergewissern Sie sich, dass der Netzstecker nach der Geräteaufstellung zugänglich ist.

Wartung

- Alle elektrischen Arbeiten im Rahmen der Wartung sollten von einem qualifizierten Elektriker oder einer kompetenten Person durchgeführt werden.
- Das Produkt muss von einem zugelassenen Service-Zentrum gewartet werden; außerdem dürfen nur Original-Ersatzteile verwendet werden.

1) Wenn das Gerät frostfrei ist.

2) Wenn das Gerät das Gefrierfach enthält.

Aufbau Ihres neuen Gerätes

Bevor Sie das Gerät zum ersten Mal in Betrieb nehmen, sollten Sie die folgenden Tipps lesen.

Warnung!

Für die ordnungsgemäße Installation muss dieser Kühlschrank auf einer ebenen Fläche aus hartem Material, das in gleicher Höhe wie der Rest des Fußbodens ist, platziert werden. Diese Oberfläche sollte stark genug sein, um einen voll beladenen Kühlschrank zu unterstützen.

Die Rollen, die nicht Lenkrollen sind, sollten nur für Vorwärts- oder Rückwärtsbewegung verwendet werden. Seitliches Verschieben des Kühlschranks könnten die Beschädigung an Boden und Rollen verursachen.

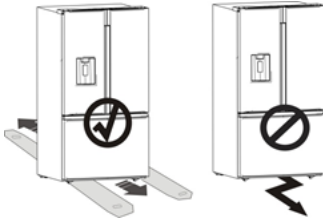

Belüftung des Gerätes



Installieren Sie das Gerät in einer ebenen und stabilen Oberfläche. Sorgen Sie für gute Belüftung.

Wir empfehlen einen Abstand mindestens:

- 50-70 mm von der Geräterückseite bis zur Wand
- 100 mm von der Geräteoberseite bis zur Wand
- 100 mm von Geräteseiten bis zur Wand

An der Vorderseite des Gerätes muss genügend Platz vorhanden sein, damit sich die Türen wie in der folgenden Abbildungen gezeigt öffnen lassen.

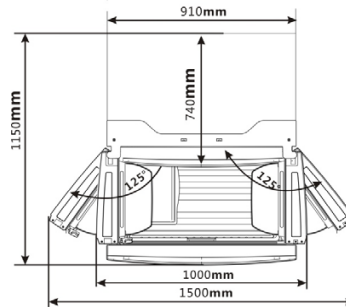
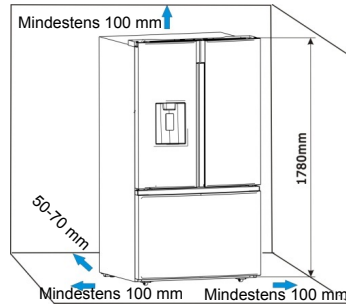

Hinweis:

- Dieses Haushaltsgerät arbeitet gut von N nach ST.

Das Gerät funktioniert möglicherweise nicht richtig, wenn es längere Zeit bei einer Temperatur über oder unter dem angegebenen Bereich belassen wird.

Klimaklassen	Umgebungstemperatur
SN	+10°C a +32°C
N	+16°C a +32°C
ST	+16°C a +38°C
T	+16°C a +43°C

- Stellen Sie Ihr Gerät an einem trockenen Ort auf und vermeiden Sie hohe Feuchtigkeit.

● Halten Sie das Gerät von dem direkten Sonnenlicht, Regen oder Frost fern. Halten Sie das Gerät von Wärmequellen, wie Öfen, Feuer oder Heizkörpern fern.

Nivellierung des Geräts

● Für einen ausreichenden Ausgleich und zirkulierende Luft in der unteren hinteren Teil des Gerätes können die unteren FüÙe angepasst werden. Sie können sie manuell von Hand oder mit einem geeigneten Schraubenschlüssel einstellen.

● Um das Selbstschließen der Türen zu ermöglichen, neigen Sie den Oberteil nach hinten um ca. 10-15 mm.

● Wenn Sie das Gerät bewegen wollen, drehen Sie den Fussteil wieder nach oben, so dass das Gerät frei rollen kann. Installieren Sie das Gerät bei der Verlagerung erneut .

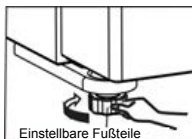

Einstellbare Fußteile

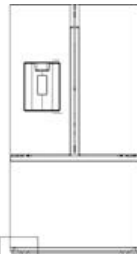

Einstellbare Fußteile

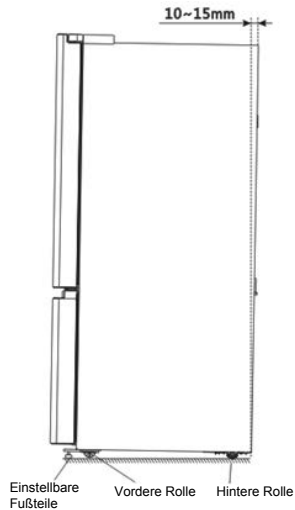

Türentfernung

Wenn Ihre Zugangstür zu schmal für das Durchlaufen des Kühlschranks ist, entfernen Sie die Kühlschranktür und Schubladen.

Dann lassen Sie den Kühlschrank seitlich durchlaufen. Wenn Sie die Gerätetüren nicht entfernen müssen, gehen Sie zu "Installation der Wasserleitungen" auf Seite 11. Wenn Sie die Türen entfernen müssen, fahren Sie weiter unten.

Warnung!

Bei Türentfernung muss das Gerät ausgesteckt werden.

Benötigte Werkzeuge (Nicht mitgeliefert):

Inbusschlüssel (4mm)	Schraubenschlüssel (8mm)
Phillips Schraubendreher	

Demontage der Kühlschranktür

Einige Modelle können sich geringfügig von Bildern unterscheiden. Wenn einige Teile im Bild nicht in Ihrem Gerät gefunden werden können, ignorieren Sie bitte die entsprechende Beschreibung.

1. Wenn die Tür geschlossen ist, entfernen Sie die 3 Schrauben durch Halten der oberen Abdeckung (A) mit dem Philips (+) Schraubendreher, und entfernen Sie dann die obere Abdeckung mit den kompletten Kabelbäumen.

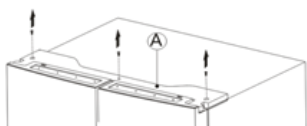

2. Nehmen Sie die Verbinder und den Wasserkoppler aus dem Montageclip heraus. Trennen Sie die beiden Kabelverbinder auf der linken Seitentür (Drücken Sie die Oberseite des Verbinders (B) und trennen Sie ihn von dem anderen). Um den Wasserkoppler vom Scharnier zu entfernen, drehen und ziehen Sie die Klemmen vom Koppler. Entfernen Sie die Wasserleitung (C), während Sie das bewegliche Teil (D) des Wasserleitungskopplers drücken.

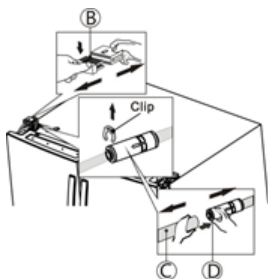

3. Entfernen Sie die 3 an den Scharnieren befestigten Schrauben (B) mit einem Schraubenschlüssel (8mm) und 1 am Scharnier befestigte Erdungsschraube (C) mit dem Philips (+) Schraubenzieher. Entfernen Sie die oberen linken und rechten Türscharniere (D).

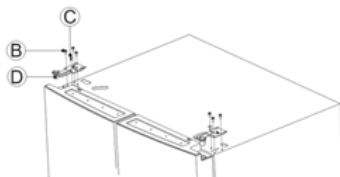

4. Benutzen Sie Ihre beiden Hände, um die Tür mehr als 90° zu öffnen. Heben Sie sie an und nehmen Sie sie ab. (Achten Sie auf die Regale, während Sie die Tür entfernen.)

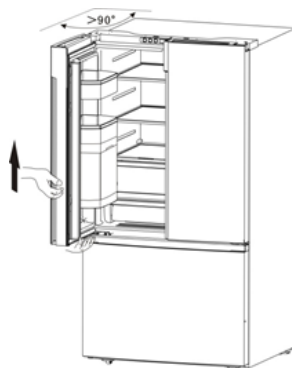

5. Entfernen Sie die 4 Sechskantschrauben (E) mit einem Inbusschlüssel (4 mm). Entfernen Sie die 2 Schrauben mit einem Schraubendreher. Entfernen Sie dann die unteren linken und rechten Türscharniere (F).

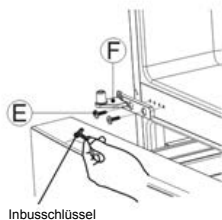

Inbusschlüssel

Wiederanbringen der Kühlschrantüren

Nachdem Sie das Gerät an den endgültigen Standort umgezogen haben, montieren Sie die Teile in umgekehrter Reihenfolge, um die Kühlschrantüren wieder anzubringen,

1. Um Wasserlecks zu vermeiden, sollte die Wasserleitung vollständig in die Mitte des Kopplers eingesetzt werden, bis die Führungslinien genau mit dem Kopf des beweglichen Teils übereinstimmen.

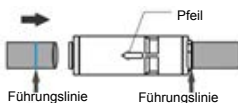

Hinweis:

Der Pfeil auf dem Wasserleitungskoppler zeigt in Richtung der Tür.

2. Vergewissern Sie sich, dass die Klemmen ordnungsgemäß an den Koppler angeschlossen sind.

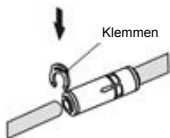

Achtung!

Falls die Kühlschrantüren nicht selbst geschlossen sein können, stellen Sie bitte sicher, dass die Tür mehr als 90° geöffnet ist, wenn Sie die Kühlschrantüren entfernen oder wieder anbringen.

Demontage der Gefrierschrantür

1. Ziehen Sie die Gefrierfachtür und das obere Gefrierfach (A) bis zur endgültigen Position heraus. Dann nehmen Sie die Eisbox (B) heraus, indem Sie sie in Pfeilrichtung hochheben.

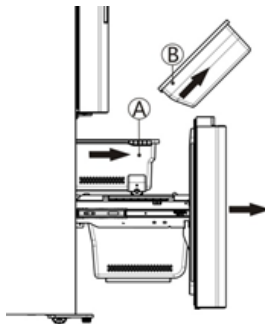

2. Nehmen Sie das obere Gefrierfach (A) heraus, indem Sie es aus dem Schienensystem hochheben.



3. Entfernen Sie das untere Gefrierfach (C) heraus, indem Sie es hochheben.

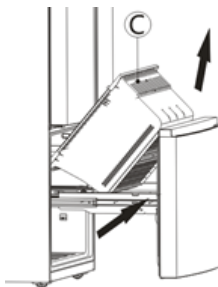

4. Entfernen Sie die 4 am Tragrahmen (D) befestigten Schrauben.

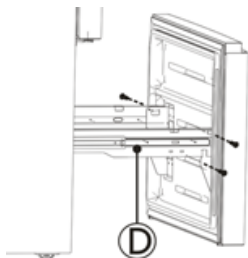

5. Ziehen Sie die Gefrierschranktür heraus und heben Sie sie in Pfeilrichtung an.

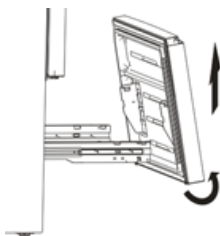

Wiederanbringen der Gefrierschranktür

Nachdem Sie das Gerät an den endgültigen Standort umgezogen haben, montieren Sie die Teile in umgekehrter Reihenfolge, um die Schublade wieder anzubringen,

(Optional) Installation der Wasserleitungen und des Filters

Installation des Wasserfilters

Um den Wasserfilter zu installieren, folgen Sie die folgenden Installationsschritte.

1. Nehmen Sie den Wasserfilter und die Wasserleitungen von dem Kühlraum heraus.
2. Bestimmen die Position, um den externen Filter zu montieren. (Hinweis: Der Wasserfilter sollte an einer bequemsten Wand montieren werden, um ihn zu ersetzen, und befestigen Sie ihn nicht an der Wand hinter dem Kühlschrank.)

3. Bestimmen den Abstand zwischen dem Filter und dem Wasserhahn, und dem Abstand von dem Filter zu dem Kühlschrank. Bereiten Sie die Leitungslängen nach Bedarf vor. (Schneiden Sie die richtigen Längen von Wasserleitungen, die Sie mit dem Eingang oder Ausgang des Filters zu verbinden.)

4. Montieren Sie den Filterhalter an der Wand mit einem Schraubenzieher und bringen Sie den Wasserfilter an.

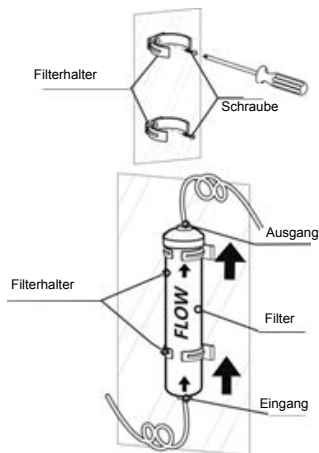

Hinweis:

- Die Wasserleitungen müssen vollständig in den Filter eingesetzt werden, um einen Wasseraustritt zu verhindern.
- Die Leitungslänge sollte weniger als 5m betragen. Wenn die Wasserleitung zu lang ist (> 5 m), könnten das Eis und der kalte Wassergehalt aufgrund unzureichendes Wasserdrucks beeinflusst werden.
- Schneiden Sie die Wasserleitung in erforderlicher Länge und vermeiden Sie die Überbiegung der Wasserleitungen.
- Es wird empfohlen, das Produkt durch einen entsprechend qualifizierten Person zu installieren.

Warnung!

- Der Wasserfilter muss aufrecht gehalten werden, wie oben in der Abbildung dargestellt. Es ist wichtig, die Wassereinlass- und -auslassschläuche richtig am Filter zu verbinden.
- Nie montieren Sie den Filter auf den Kühlschrank. Die Kühlmittelleitungen könnten durchbohrt werden.

Installation der Wasserleitungen des Filters

Um die Wasserleitungen des Filters zu installieren, folgen Sie den Anweisungen der folgenden Schritte bezüglich der gelieferten Abbildungen

1. Nehmen Sie die 2 Klemmen ab, dann ziehen Sie die 2 Stopper des Wasserfilters heraus.

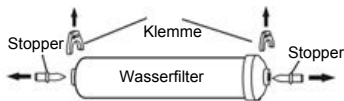

2. Legen Sie die Wasserleitungen völlig in den Ein- und Ausgang des Wasserfilters ein.

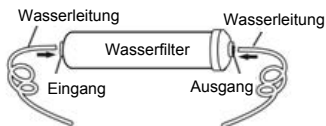

3. Legen Sie die 2 Klemmen in die richtige Position ein, wie der Abbildung unten dargestellt, und bestätigen Sie, dass jede Klemme die Wasserleitung festhält.

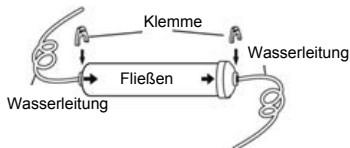
**Anschließen der Filtereinlassleitung an den Wasserversorger**

Der Verbinder und das Rückschlagventil ist als ein Teil geliefert. Sie sollten den neuen Verbinder verwenden, aber nicht Ihren alten.

Schrauben Sie den Adapter auf einen geeigneten 3/4" BSP Anschluss von Wasseraustritt, und verwenden Sie den Schlüssel zum Festziehen. Legen Sie die Wasserleitung vollständig in das Rückschlagventil ein. Legen Sie dann die Klemme in das Installationspaket wie in der folgenden Abbildung dargestellt.

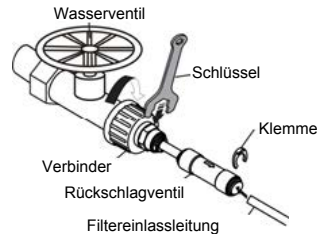
**Hinweis:**

- Nachdem Sie den Filter installieren, öffnen Sie bitte das Wasserventil des Filters, um den Filter für 5 Minuten vor dem Gebrauch zu spülen.

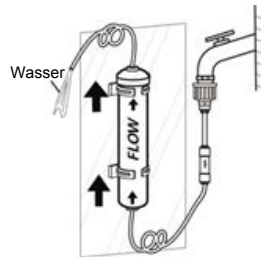

- Die anfängliche dunkle Verfärbung des Wassers ist normal.
- Die Wasserleitungen dürfen nur mit dem Trinkwasser angeschlossen werden.
- Zum ordnungsgemäßen Funktionieren erfordert die Eismaschine einen Wasserdruck von 207 ~ 689 Kpa.

Anschließen der Filterausgangsleitung an den Kühlschrank

Die Auslassleitung des Wasserfilters sollte mit der Einlassleitung des Kühlschranks durch ein Zwei-Wege-Anschluss verbunden werden.

Die Wasserleitungen müssen vollständig in die Mitte des Verbinders eingesetzt werden, um Wasseraustritt zu verhindern. Legen Sie die 2 Klemmen ins Installationspaket ein, wie in der Abbildung gezeigt, und dann bestätigen Sie, dass jede Klemme die Wasserleitung festhält.

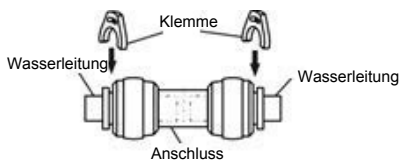

Öffnen Sie das Wasserventil, um die Leitungen zu spülen, und überprüfen Sie die Leckage im Bereich der Wasseranschlüsse. Sollte sich eine undichte Stelle zeigen, überprüfen Sie, ob die Leitungen vollständig in den Stecker eingesetzt werden. Falls nicht, installieren Sie sie erneut, und stellen Sie sicher, dass die Leitungen vollständig eingesteckt werden.

Hinweis:

● Nach dem Anschließen des Filterauslassleitung an den Kühlschrank (wie in der Abbildung unten gezeigt) geben Sie bitte einige Tassen Wasser aus, um die Leitungen vor dem Gebrauch zu spülen.

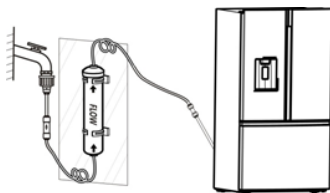

● Die Wasserleitungen sollten nicht durch schwere Gegenstände gedrückt werden und sollten sich nicht zu stark biegen.

Warnung!

● Nach dem Einschalten des Wasserventils stellen Sie sicher, dass es keine Leckage an allen Verbindungsstellen der Wasserleitungen gibt. Bei einer Undichtigkeit schalten Sie das Ventil sofort ab und ziehen Sie den Wasseranschluss fest oder stecken Sie die Leitungen vollständig in den Stecker ein.

● Ziehen Sie die Wasserleitungen nicht zu fest, da dies das Wassersystem beschädigen könnte.

Gerätebeschreibung

1. Türfach
2. Vertikaler Schallwandteil
3. Kühlschranktür
4. Bewegliches Regalteil
5. Obst- und Gemüsefach
6. Multifunktionsschublade
7. Oberes Gefrierfach
8. Unteres Gefrierfach
9. Einstellbare Fußteile
10. Obere Abdeckung
11. Kühlschrank LED-Anzeigenleuchte
12. Vertikaler Leitblechblock
13. Anzeigetafel
14. Windkanalteil
15. Glasregal
16. Gemüsefachabdeckung
17. Serviertablett
18. Eismaschine
19. Rollenrad
20. Wasserspender
21. Kühlschranktür
22. Gefrierschranktür

Geräteansicht 1 FMN544IFS
RF750N4ISF

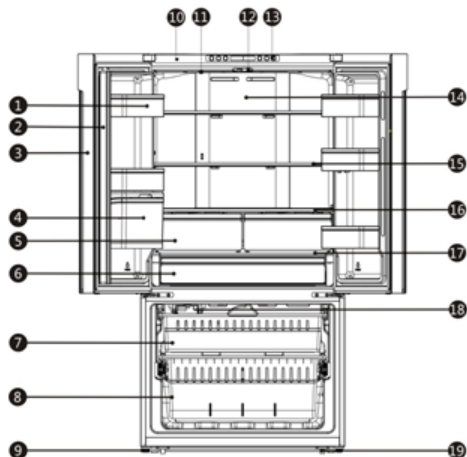

RF750N4ISF

Geräteansicht 2 FMN544IFS

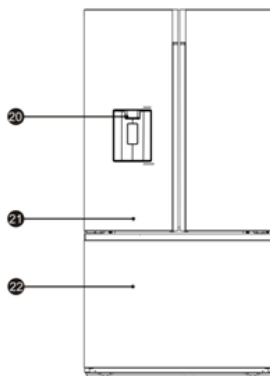

Hinweis:

- Aufgrund laufender Veränderungen an unseren Produkten kann es zu leichten Abweichungen zwischen diesem Benutzerhandbuch und ihrem Gerät kommen, doch die Funktionen und Betriebsweisen bleiben unverändert.
- Um die beste Energieeffizienz dieses Produktes zu erhalten, legen Sie bitte alle Regale, Schubladen und Körbe auf ihre ursprüngliche Position wie die Abbildung oben.

1. Türfach
2. Vertikaler Schallwandteil
3. Kühlschranktür
4. Obst- und Gemüsefach
5. Multifunktionsschublade
6. Oberes Gefrierfach
7. Unteres Gefrierfach
8. Einstellbare Fußteile
9. Obere Abdeckung
10. Kühlschrank LED-Anzeigenleuchte
11. Vertikaler Leitblechblock
12. Anzeigetafel
13. Windkanalteil
14. Glasregal
15. Gemüsefachabdeckung
16. Servierblech
17. Rollenrad
18. Kühlschranktür
19. Gefrierschranktür

Geräteansicht 1

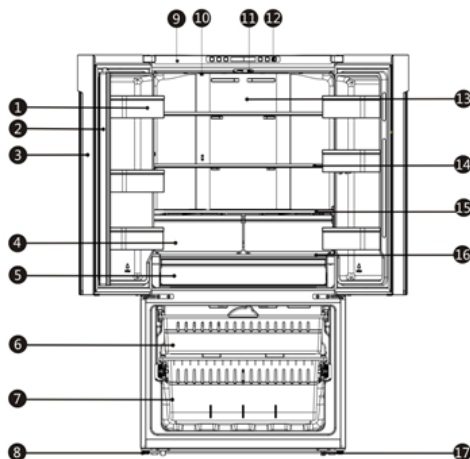

Geräteansicht 2

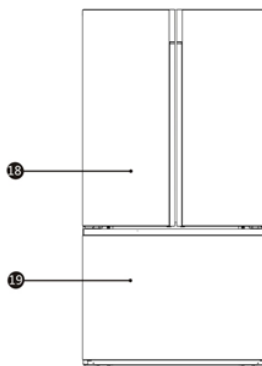
**Hinweis:**

- Aufgrund laufender Veränderungen an unseren Produkten kann es zu leichten Abweichungen zwischen diesem Benutzerhandbuch und ihrem Gerät kommen, doch die Funktionen und Betriebsweisen bleiben unverändert.
- Um die beste Energieeffizienz dieses Produktes zu erhalten, legen Sie bitte alle Regale, Schubladen und Körbe auf ihre ursprüngliche Position wie die Abbildung oben.

Bedienfeld

Benutzen Sie Ihr Gerät gemäß den folgenden Steuerungsregeln. Das Bedienfeld auf der oberen Abdeckung zeigt in der Abbildung unten an, es kann je nach Modell unterschiedlich sein.

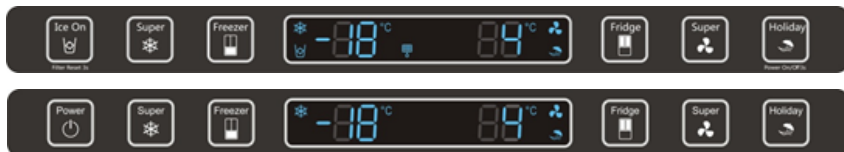

Wenn das Gerät zum ersten Mal eingeschaltet wird, wird die Hintergrundbeleuchtung der Symbole auf der Anzeigetafel aktiviert. Wenn keine Tasten gedrückt wurden und die Türen geschlossen sind, wird die Hintergrundbeleuchtung nach 60 Sekunden deaktiviert.

Das Bedienfeld besteht aus zwei Bereichen über Temperatur und einem Bereich über verschiedene Modi.

Achtung!

Wenn Sie eine Temperatur einstellen, stellen Sie eine Durchschnittstemperatur für das gesamte Kühlschranksfach ein. Die Temperaturen in jedem einzelnen

Fach können von den auf dem Bedienfeld angegebenen Temperaturen abweichen, abhängig davon, wie viele Nahrungsmittel Sie lagern und wo sie gelagert sind. Hohe oder niedrige Raumtemperatur kann ebenfalls auf die tatsächliche Temperatur im Inneren des Gerätes auswirken.



"Eis-Kontroll"

Diese Taste steuert die Eismaschine. Sie können die Taste "Ice On" drücken, um die Eismaschine zu steuern. Wenn die "Ice On" -Funktionsanzeige leuchtet, funktioniert die Eismaschine. Wenn Sie die Eismaschine ausschalten möchten, berühren Sie bitte erneut die Taste "Ice On".



"Super Freeze"

Wenn Sie die benötigte Zeit für das Einfrieren von Produkten im Gefrierschrank verringern möchten, drücken und halten Sie bitte diese Taste. Das Super-Cool-Symbol "❄️" leuchtet auf, und die Temperatureinstellung für den Kühlschrank zeigt -24 °C an.

Im Super Freeze-Modus können die Temperatur sehr schnell gesenkt, so dass die Lebensmittel schneller eingefroren wird. Durch diese Funktion werden die Vitamine und Nährstoffe von frischen Lebensmitteln für eine längere Zeit bewahrt.

Durch die Super-Freeze-Option können Sie die mögliche maximale Anzahl der Lebensmittel einfrieren. Wir empfehlen Ihnen, das Gerät zunächst 6 Stunden arbeiten zu lassen. Super Freeze wird automatisch nach 52 Stunden deaktiviert, und die Gefrierschranktemperatur wird auf die vorherige Einstellung zurückgesetzt. Wenn die Freeze-Funktion eingeschaltet ist, können Sie die Taste "Super Freeze" drücken, um diese Funktion auszuschalten. Und beim Ausschalten wird die Super-Freeze-Funktion nicht behalten.

Der Super Freeze dient zum Vorgefrieren und Schnellgefrieren in der Funktionsweise des Tiefkühlfachs. Diese Funktion beschleunigt das Einfrieren von frischen Lebensmitteln und schützt gleichzeitig bereits aufbewahrte Lebensmittel vor unerwünschter Erwärmung.



Um frische Lebensmittel einzufrieren, aktivieren Sie die Super-Freeze-Funktion mindestens 24 Stunden vor dem Einlegen der Lebensmittel zum vollständigen Vorgefrieren.



"Wasserfilter"

In der Regel sollten Sie alle 6 Monate den Wasserfilter ersetzen, um die höchstmögliche Wasserqualität zu gewährleisten.

Nachdem der Kühlschrank etwa 1000 Gallonen Wasser abgegeben hat (der Wasserfilter ist verwendet für ca. 6 Monate), blinkt das Filtersymbol , was Sie daran erinnern, den Wasserfilter zu ersetzen.

Zunächst müssen Sie einen neuen Wasserfilter kaufen. Sie können einen neuen Filter aus dem Händler, bei dem Sie Ihren Kühlschrank gekauft haben, oder aus dem After-Sales-Service-System kaufen. Davor überprüfen Sie bitte, dass der neue Filter der gleiche Typ nach wie vor ist und er in Ihrem Kühlschrank richtig verwendet werden kann.

Nach dem Ersetzen eines neuen Wasserfilters müssen Sie die Tasten "Ice On" und "Super Freeze" für 3 Sekunden gedrückt halten, um das Blinken zu stoppen. Beim Ersetzen des Wasserfilters kann sich etwas Wasser aus Filter und Leitungen austreten. Bitte lassen Sie das Wasser in einer Pfanne fließen und wischen Sie jede Leckage auf.



"Temperatureinstellung des Gefrierschranks"

Sie können Sie die Taste "Freezer" drücken, um den Modus zur Steuerung der Temperatur des Gefrierschranks zu aktivieren. Wenn Sie die Taste kontinuierlich drücken, wird die Temperatur in der folgenden Reihenfolge eingestellt werden.

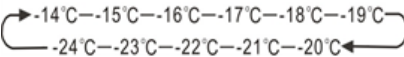

"Temperatureinstellung des Kühlschranks"

Sie können Sie die Taste "Fridge" drücken, um den Modus zur Steuerung der Temperatur des Kühlschranks zu aktivieren. Wenn Sie die Taste kontinuierlich drücken, wird die Temperatur in der folgenden Reihenfolge eingestellt werden.

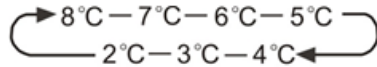

"Super Cool"

Wenn Sie die benötigte Zeit für die Abkühlung der Produkte im Kühlschrank verringern wollen, drücken Sie bitte diese Taste, und das Super Cool-Symbol  leuchtet auf, und die Temperatureinstellung für den

Kühlschrank zeigt 2 °C.

Super Cool schaltet sich automatisch nach 3 Stunden ab, und die Temperatureinstellung des Kühlschranks wird auf die vorherige Einstellung zurückkehren.

Wenn die Super Cool-Funktion aktiviert ist, können Sie die Taste "Super Cool" erneut drücken, um sie auszuschalten. Beim Ausschalten wird der Kühlschrank die Super Cool-Funktion nicht behalten,



"Urlaub"

Wenn Sie über einen langen Zeitraum abwesend sind, z.B. im Urlaub oder auf Geschäftsreise, können Sie diese Funktion durch Drücken der Taste "Holiday" aktivieren, und das Symbol  leuchtet auf.

Wenn die Urlaubsfunktion aktiviert ist, wird die Temperatur des Kühlschranks automatisch auf 15 °C und die Temperatur des Gefrierschranks auf -18 °C eingestellt, um den Energieverbrauch zu minimieren.

Wenn die Urlaubsfunktion aktiviert ist, können Sie sie durch Drücken "Holiday" wieder ausschalten, und das Symbol  wird ausgeschaltet. Wenn die Urlaubsfunktion aktiviert ist, wird die Funktion Eismaschine / Super Freeze / Super Cool sich automatisch abschalten. Beim Ausschalten wird die Einstellung des Kühlschranks beibehalten.

Hinweis:

- Bewahren Sie keine Lebensmittel im Kühlschrank während der Urlaubszeit, sonst wird sie schnell verschlechtern.
- Die Temperatureinstellung des Kühlschranks wird auf die vorherige Einstellung zurückkehren, nachdem die Urlaubsfunktion deaktiviert wurde.
- Wenn das Wort "Power On / Off 3s" unter dieser Taste steht, können Sie Ihr Gerät ein- oder ausschalten, indem Sie diese Taste drücken. Drücken Sie sie für 3 Sekunden, und nach einem Summertone wird das Gerät ausgeschaltet oder eingeschaltet.

**"Ein- / Ausschalten" (Optional)**

Sie können Ihr Gerät ein- oder ausschalten, indem Sie diese Taste drücken.

Alarm

- Wenn die Kühlschrank- oder Gefrierschranktür über 2 Min. geöffnet ist, ertönt ein Türalarm. Sollte der Türalarm aktiviert werden, so ertönt ein Summtone drei Mal alle 1 Min. und beendet den Alarm 8 Min. später.
- Um Energie zu sparen, vermeiden Sie bitte, die Tür über einen längeren Zeitraum zu öffnen. Sie können den Türalarm auch beenden, indem Sie die Kühlschranktür schließen.

HINWEIS: Eine hohe Temperatureinstellung führt zu mehr Verschwendung von Lebensmitteln.

- Für eine optimale Lebensmittelkonservierung empfehlen wir Ihnen, bei der ersten Inbetriebnahme Ihres Kühlschranks die Temperatur des Kühlschranks auf 4°C und des Gefrierschranks auf -18°C einzustellen.

Verwendung Ihres Gerätes

In diesem Abschnitt erfahren Sie, wie die meisten nützlichen Funktionen nutzen. Wir empfehlen Ihnen, diese aufmerksam zu lesen, bevor Sie das Gerät benutzen. Es kann je nach Modell unterschiedlich sein.

1. Verwendung Ihres Kühlfachs

Das Kühlfach ist geeignet für die Lagerung von Obst und Gemüse. Die Lebensmittel im Inneren sollten verpackt sein, um Eindringen des Feuchtigkeitsverlust des Geschmacks in andere Lebensmittel zu vermeiden.

Achtung! Schließen Sie niemals die Kühlschranktür, während Regale, Gemüsefach und / oder Teleskopschienen erweitert sind. Es kann sowohl sie als auch den Kühlschrank beschädigen.

Glasregale und Türfächer

Das Kühlfach ist mit einigen Glasregalen und Türfächern mitgeliefert, die für die Lagerung von Eier, Flüssigkeit in Dosen, Getränke in Flaschen und verpackten Lebensmitteln geeignet sind. Sie können in unterschiedlichen Höhen nach Ihrem Bedarf platziert werden. Aber stellen Sie nicht zu viele schwere Sachen in Regale. Bevor Sie das Türfach vertikal heben, nehmen Sie die Lebensmittel heraus.



Hinweis: Zur Reinigung können alle Türfächer und Regale herausgenommen werden.

Wenn Sie die Regale entfernen, ziehen Sie sie vorsichtig nach vorne, bis das Regal frei von der Regalführungsschiene freikommt.

Wenn Sie die Regale zurücklegen, stellen Sie sicher, dass es kein Hindernis dahinter gibt und schieben Sie das Regal vorsichtig wieder in die Position.

Schubladen

Damit können Sie Obst und Gemüse lagern. Und sie können zur Reinigung herausgenommen werden.

Um sie herauszunehmen, öffnen Sie zuerst die Tür zur endgültigen Position. Ziehen Sie dann die Schublade heraus und kippen Sie die Vorderseite des Gemüsefachs nach oben.

Dichtungsplatte (optional)

Die Dichtungsplatte kann die Wasserdesorption von Lebensmitteln im Obst- und Gemüsefach teilweise verhindern. Sie können den Schieberegler bewegen, um die Feuchtigkeit von Gemüsefach zu steuern.

Hinweis:

Wenn Sie zu viel Essen in das Gemüsefach stellen, kann dies die Funktion der Dichtungsplatte beeinträchtigen.



2. Verwendung des Spenders(optional) Kaltes Wasser bekommen

Der Wasserspender befindet sich an der linken Kühlschranktür. Stellen Sie Ihre Tasse unter den Spenderhebel in der vorgeschlagenen Position und drücken Sie ihn.

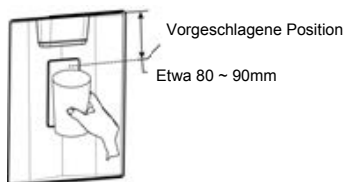

Hinweis:

- Drücken Sie den Spenderhebel nicht ohne Tasse nach vorne, sonst kann das Wasser aus dem Spender austreten.
- Entfernen Sie nicht sofort Ihre Tasse oder Glas aus der Untenseite des Spenders, nachdem Sie benötigtes Wasser abgeben. Sie sollten für 2 oder 3 Sekunden warten, um Leckagen zu verhindern.
- Ziehen Sie den Hebel nicht heraus, da dies die Hebefeder beschädigen oder brechen könnte.
- Der Spender funktioniert nicht, wenn die Tür nicht geschlossen ist.
- Wenn Sie Wasser häufig oder in hohem Maße nehmen oder verwenden Sie zuerst diese Funktion, kann das Wasser nicht kalt genug sein. Bitte warten Sie einige Zeit, bis die richtige Temperatur erreicht ist.

Wassertrübung-Phänomen

Das gesamte dem Kühlschrank zur Verfügung gestellte Wasser fließt durch den Filter, der ein alkalischer Wasserfilter ist. Beim Filtervorgang wird der Druck des aus dem Filter geflossenen Wassers erhöht und das Wasser mit Sauerstoff und Stickstoff gesättigt.

Wenn dieses Wasser in die Luft fließt, wird der Druck sinken und Sauerstoff und Stickstoff übersättigt, was zu Gasblasen führt. Das Wasser kann aufgrund dieser Sauerstoffblasen vorübergehend nebelhaft oder trüb aussehen. Nach ein paar Sekunden sieht das Wasser klar aus.

3. Verwendung des Gefrierfachs

Das Gefrierfach ist mit einer oberen Schublade, einer unteren Schublade und einer Eisbox (optional) versehen. Um alle zu entfernen, siehe Seite 10 zur Demontageanleitung.

Automatische Eismaschine (optional)

Automatische Eismaschine kann Eis automatisch machen.

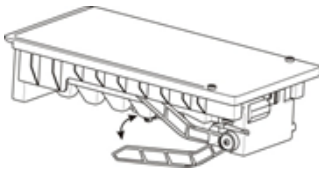

Hinweis:

- Wenn die Eismaschine das Eis in die Eisbox schüttet, ist jeder Sound, der Sie hören, ein Teil des normalen Betriebs.
- Wenn Sie das Eis für eine längere Zeit nicht abgeben, kann das Eis in der Eisbox verklumpen. Bei diesem Fall entfernen Sie bitte das gesamte Eis und entleeren die Box.

- Wenn Sie auf einem langen Urlaub gehen oder auf einer Geschäftsreise sind und der Wasserspender oder die Eismaschine über einen Zeitraum nicht verwendet wird, schließen Sie das Wasserventil, um Lecks zu verhindern.

- Das von der Eismaschine hergestellte Eis kann nicht zum Essen oder Trinken verwendet werden, da es ungesund ist.

- Flüssige Dosen Kann nicht in der Eisbox aufbewahrt werden, dies kann zum Platzen führen.

Warnung!

Lassen Sie Ihre Kinder nicht um den Spender hängen oder die Eismaschine berühren. Dies könnte zu Verletzungen führen.

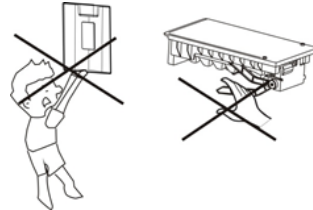

Reihe nfolge	Fächer TYP	Ziel-Lagerte mperatur [° C]	Geeignete Lebensmittel
1	Kühlschrank	+2~+8	Eier, gekochte Lebensmittel, verpackte Lebensmittel, Obst und Gemüse, Milchprodukte, Kuchen, Getränke und andere Lebensmittel, die nicht zum Einfrieren geeignet sind.
2	(***)*_ Gefrierschrank	≤-18	Meeresfrüchte (Fisch, Garnelen, Schalentiere), Süßwasserprodukte und Fleischprodukte (empfohlen für 3 Monate, je länger die Lagerzeit, desto schlechter der Geschmack und die Nährstoffe), geeignet für gefrorene frische Lebensmittel.
3	***_ Gefrierschrank	≤-18	Meeresfrüchte (Fisch, Garnelen, Schalentiere), Süßwasserprodukte und Fleischprodukte (empfohlen für 3 Monate, je länger die Lagerzeit, desto schlechter der Geschmack und die Nährstoffe), nicht geeignet für gefrorene frische Lebensmittel.
4	**_ Gefrierschrank	≤-12	Meeresfrüchte (Fisch, Garnelen, Schalentiere), Süßwasserprodukte und Fleischprodukte (empfohlen für 2 Monate, je länger die Lagerzeit, desto schlechter der Geschmack und die Nährstoffe), nicht geeignet für gefrorene frische Lebensmittel.
5	*_ Gefrierschrank	≤-6	Vis en schaaldieren (vis, garnalen, schaaldieren), zoetwaterproducten en vleesproducten (aanbevolen 1 maand, hoe langer de bewaartijd, hoe minder de smaak en viedingswaarde).
6	0-Sterne	-6~0	Frisches Schweinefleisch, Rindfleisch, Fisch, Hühnerfleisch, einige abgepackte verarbeitete Lebensmittel usw. (empfohlen, am selben Tag zu essen, vorzugsweise nicht mehr als 3 Tage). Teilweise eingekapselte, verarbeitete Lebensmittel (nicht einfrierfähige Lebensmittel)
7	Kühle	-2~+3	Frisches / gefrorenes Schweinefleisch, Rindfleisch, Hühnchen, Süßwasserprodukte usw. (7 Tage unter 0°C und über 0°C werden für den Verzehr an diesem Tag empfohlen, vorzugsweise nicht mehr als 2 Tage). Meeresfrüchte (weniger als 0°C für 15 Tage, es wird nicht empfohlen, bei über 0 °C zu lagern).
8	Frisches Essen	0~+4	Frisches Schweinefleisch, Rindfleisch, Fisch, Hühnchen, gekochtes Essen usw. (empfohlen, am selben Tag zu essen, vorzugsweise nicht mehr als 3 Tage)
9	Wein	+5~+20	Rotwein, Weißwein, Sekt usw.

Hinweis: Bitte lagern Sie unterschiedliche Lebensmittel entsprechend den Fächern oder der Lagertemperatur Ihrer gekauften Produkte.

Wasserspenderreinigung (speziell für Wasserspenderprodukte):

- Reinigen Sie die Wassertanks, wenn sie 48 Stunden lang nicht verwendet wurden.
- Spülen Sie das an eine Wasserversorgung angeschlossene Wassersystem aus, falls 5 Tage lang kein Wasser entnommen wurde.

Reinigen und Pflegen

Aus hygienischen Gründen sollte das Gerät (einschließlich Außen- und Innen-Zubehöre) mindestens alle zwei Monate regelmäßig gereinigt werden.

Achtung!

Während der Reinigung darf das Gerät nicht am Stromnetz angeschlossen werden. Stromschlaggefahr! Vor der Reinigung schalten Sie das Gerät aus und entfernen den Stecker aus der Steckdose.

Außenreinigung

Sie sollten Ihr Gerät regelmäßig reinigen, um ein gutes Aussehen zu erhalten.

- Spritzen Sie kein Wasser direkt auf die Oberfläche des Geräts, sondern auf das Reinigungstuch. Dies kann eine gleichmäßige Verteilung der Feuchtigkeit auf der Oberfläche gewährleisten helfen.
- Reinigen Sie die Türen, Griffe und Gehäuseoberflächen mit einem milden Reinigungsmittel und dann trocknen Sie sie mit einem weichen Tuch.

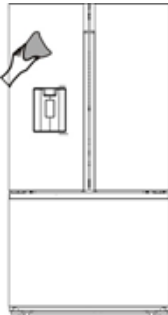

Achtung!

- Verwenden Sie keine scharfen Gegenstände, um ein Verkratzen der Oberfläche zu vermeiden.

- Verwenden Sie keine Verdüner, Autowaschmittel, Clorox, ätherisches Öl, Scheuermittel oder organischen Lösungsmittel wie Benzol zur Reinigung. Diese könnten die Oberfläche des Gerätes beschädigen und einen Brand verursachen.

Innenreinigung

Sie sollten den Innenraum des Gerätes regelmäßig reinigen. Bei geringeren Nahrungsmittelvorräten ist es leichter zu reinigen. Wischen Sie den Innenraum des Kühl-/Gefrierfachs mit einer schwachen Natriumhydrogencarbonat-Lösung und dann mit warmem Wasser durch einen ausgewrungenen Schwamm oder ein Tuch abspülen. Trocknen Sie gründlich alle Oberflächen und abnehmbaren Teile, bevor sie wieder an ihren Platz gesetzt werden.

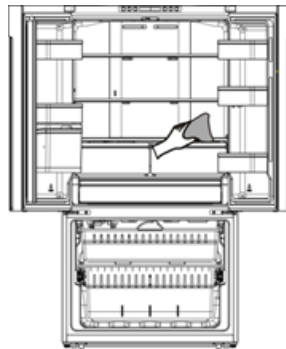

Obwohl dieses Gerät automatisch abtauen kann, könnte eine Frostsicht auf der Innenwände des Gefrierfachs auftreten, wenn die Gefrierfach-Tür häufig geöffnet oder zu lang offen gehalten ist.

Wenn die Frostschrift zu dick ist, gehen Sie bei geringern Nahrungsmittelvorräten im Gefrierschrank wie folgt vor:

1. Entfernen Sie die bestehenden Lebensmittel und Zubehör-Körbe, trennen Sie das Gerät vom Stromnetz und lassen die Türen offen. Lüften Sie den Raum gründlich, um das Auftauen zu beschleunigen.

2. Beim Abschliessen des Abtauens reinigen Sie Ihr Gefrierfach wie oben beschrieben.

Warnung!

Verwenden Sie keine scharfen Gegenstände zum Entfernen der Frost im Gefrierfach. Erst nachdem der Innenraum vollständig trocken ist, sollte das Gerät wieder eingeschaltet und an die Netzsteckdose angeschlossen werden.

Türdichtungen reinigen

Achten Sie darauf, die Türdichtungen sauber zu halten. Klebrige Lebensmittel und Getränke könnten zu Festkleben der Dichtungen am Schrank und zu Reißen bei der Türöffnung führen. Waschen Sie die Dichtung mit einem milden Reinigungsmittel und warmem Wasser. Nach der Reinigung spülen und trocknen Sie sie gründlich.

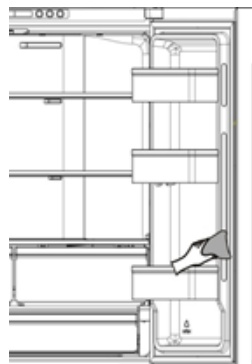

Achtung! Erst nachdem die Türdichtungen vollständig trocken sind, sollte das Gerät eingeschaltet werden.

Austausch der LED-Leuchte

Warnung: Die LED-Leuchte darf nicht vom Anwender ausgetauscht werden! Wenn die LED-Leuchte beschädigt ist, wenden Sie sich an die Kunden-Helpline. Sie können die folgenden Schritte befolgen, um die LED-Leuchte auszutauschen:

1. Ziehen Sie den Stecker aus der Steckdose.
2. Die Leuchteabdeckung durch Hochschieben und Herausziehen entfernen.
3. Halten die LED-Abdeckung mit einer Hand und ziehen Sie sie mit der anderen Hand beim Drücken der Anschlussperre.
4. LED-Leuchte austauschen und rasten Sie sie richtig es an der Stelle ein.

Hilfreiche Hinweise und Tipps

Energiesparen-Tipps

Wir empfehlen Ihnen, die folgenden Tipps zu befolgen, um Energie zu sparen

- Versuchen Sie die Tür nicht für eine lange Zeit zu öffnen, um Energie zu sparen.
- Stellen Sie sicher, dass das Gerät entfernt von Wärmequellen (Direkte Sonneneinstrahlung, Elektrobackofen oder Herd usw.) ist.
- Stellen Sie die Temperatur nicht kälter als nötig ein.
- Lagern Sie keine warmen Speisen oder Verdampferflüssigkeiten im Gerät.
- Stellen Sie das Gerät in einem gut belüfteten und trocknen Raum. Bitte verweisen Sie auf das Kapitel "Installation Ihres neuen Gerätes".
- Wenn das Diagramm die richtige Kombination für die Schubladen, Gemüsefach und Regale zeigt, stellen Sie die Kombination nicht ein, da dies für die energieeffizienteste Konfiguration vorgesehen ist.

Hinweise für die Kühlung frischer Lebensmittel

- Lagern Sie keine warmen Speisen direkt im Kühl- oder Gefrierfach. Die erhöhte Innentemperatur wird dazu führen, dass der Kompressor härter laufen muss und mehr Energie verbraucht wird.
- Decken oder wickeln Sie die Lebensmittel, besonders wenn sie einen starken Geschmack haben.
- Setzen Sie die Lebensmittel richtig, so dass eine freie Luftzirkulation um sie gewährleistet ist.

Hinweise für die Kühlung

- Fleisch (alle Typen) Die mit Polyethylen gewickelten Lebensmittel: Wickeln und legen Sie sie auf die Glasablage über Gemüsefach. Befolgen Sie immer die Lebensmittellagerzeiten und nutzen Sie sie vor Haltbarkeitsdaten, die von den Herstellern vorgeschlagen sind.
 - Gekochtes Essen, kalte Speisen usw: Sie sollten abgedeckt werden und können auf jedem Regal platziert werden.
 - Obst und Gemüse: Sie sollten in der mitgelieferten speziellen Schublade gelagert werden.
 - Butter und Käse: Sie sollten in luftdichter Folie oder in Kunststoffolie eingewickelt werden. Folienwicklung.
 - Milchflaschen: Sie sollten einen Deckel haben und in den Türablagen gelagert werden.
- ### Hinweise zum Einfrieren
- Bei der ersten Inbetriebnahme oder nach längerer Nichtbenutzung lassen Sie das Gerät mindestens 2 Stunden bei höheren Einstellungen laufen, bevor Sie die Lebensmittel ins Fach legen.
 - Bereiten Sie die Lebensmittel in kleinen Portionen vor, um sie schnell und vollständig frieren zu lassen und nachträglich nur die benötigte Menge zu tauen.
 - Wickeln Sie die Lebensmittel mit luftdichten Alu- oder Polyethylen-Lebensmittelfolien.
 - Lassen Sie keine frischen ungefrorenen Lebensmittel die bereits eingefrorenen Lebensmittel berühren, um einen Temperaturanstieg der letzteren zu vermeiden.

- Wenn Sie die Ice-Produkte gerade nach der Entnahme aus dem Gefrierfach
- unmittelbar konsumieren, wird wahrscheinlich zu Gefrierbrand der Haut führen.
- Es wird empfohlen, jede gefrorene

Verpackung zu beschriften und datieren, um die Lagerzeit zu verfolgen.

Hinweise für die Lagerung von gefrorenen Lebensmitteln

- Stellen Sie sicher, dass die gefrorenen Lebensmitteln von der Lebensmitteleinzelhändler richtig gelagert werden haben.
- Einmal aufgetaut, werden die Lebensmittel sich schnell verschlechtern und sollten nicht wieder eingefroren

werden. Die von dem Lebensmittelhersteller vorgeschlagene Aufbewahrungsdauer darf nicht überschritten werden.

Ausschalten Ihres Gerätes

Wenn das Gerät für einen längeren Zeitraum auszuschalten braucht, sollten die folgenden Schritte durchgeführt werden, um die Schimmelbildung auf dem Gerät zu verhindern.

1. Entfernen Sie alle Lebensmittel.
2. Entfernen Sie den Netzstecker aus der Steckdose.
3. Sauberen und trockenen Sie das Innere gründlich.
4. Stellen Sie sicher, dass alle Türen wenig geöffnet sind, um eine Luftzirkulation zu ermöglichen .

Störungsbehebung

Wenn Sie Probleme mit Ihrem Gerät haben oder meinen, dass das Gerät nicht richtig funktioniert, können Sie einige einfache Prüfungen durchführen, bevor Sie den Kundendienst anrufen, sehen Sie bitte unten. Sie können einige einfache Prüfungen nach diesem Abschnitt durchführen, bevor Sie den Kundendienst anrufen.

Warnung! Versuchen Sie nicht, das Gerät selbst zu reparieren. Wenn das Problem bestehen bleibt, nachdem Sie die unten aufgeführten Prüfungen durchgeführt haben, wenden Sie sich an einen qualifizierten Elektriker, Servicetechniker oder das Geschäft, in dem Sie das Produkt gekauft haben.

Warnung! Ein Warnhinweis zu den Kinderklemmern ist entweder in der Bedienungsanleitung oder in einer Gebrauchsanleitung enthalten, die jedem Kühlschrank beiliegt.

GEFAHR: Gefahr des Einklemmens von Kindern. Bevor Sie Ihren alten Kühlschrank oder Gefrierschrank wegwerfen:

- Nimm die Türen ab.
- Lassen Sie die Regale an Ort und Stelle, so dass Kinder nicht leicht hineinklettern können.

Problem	Mögliche Ursache und Lösung
Das Gerät arbeitet nicht ordnungsgemäß	Prüfen Sie, ob das Netzkabel richtig an die Steckdose angeschlossen ist.
	Prüfen Sie die Sicherung oder den Stromkreis Ihrer Stromversorgung, ggf. ersetzen.
	Die Umgebungstemperatur ist zu niedrig. Versuchen Sie, die Raumtemperatur auf eine kältere Ebene einzustellen, um dieses Problem zu lösen.

	Es ist normal, dass das Gefrierfach während des automatischen Abtauzyklus nicht arbeitet oder für eine kurze Zeit, nachdem das Gerät eingeschaltet ist, um den Kompressor zu schützen.
Gerüche aus den Fächern	Der Innenraum könnte zu reinigen brauchen
	Einige Lebensmittel, Behälter oder Verpackung verursachen die Gerüche.
Lärm aus dem Gerät	Die unteren Geräusche sind ganz normal: <ul style="list-style-type: none"> • Geräusche durch den Kompressorlauf. • Lärm durch die Luftbewegung von dem kleinen Lüftermotor im Gefrierfach oder anderen Fächern. • Gurgelnde Geräusche ähnlich wie Wasser-Kochen. • Knallgeräusch beim automatischen Abtauen. • Klickgeräusch vor dem Starten des Kompressors. • Klickendes Geräusch beim Wasserholen. • Motorgeräusche beim Bekommen des Eises.
	Andere ungewöhnliche Geräusche sind durch den nachfolgenden Gründen verursacht und könnten Sie zu prüfen und Maßnahmen zu ergreifen brauchen: Der Schrank ist nicht eben. Die Rückseite des Geräts berührt die Wand. Die Flaschen oder Behälter sind gefallen oder rollend.
Der Motor läuft ständig	Es ist normal, das Geräusch des Motors häufig zu hören. In folgenden Fällen muss er mehr laufen : <ul style="list-style-type: none"> • Die Temperatureinstellung ist kälter als nötig • Eine große Menge von warmen Speisen haben kürzlich im Gerät gelagert werden. • Die Temperatur außerhalb des Gerätes ist zu hoch. • Die Türen sind zu lange oder zu oft offen gehalten. • Nach der Installation des Gerätes oder es ist für eine lange Zeit ausgeschaltet.
Eine Frostschicht tritt im Fach auf	Überprüfen Sie, dass der Luftauslass nicht durch Lebensmittel blockiert ist und die Lebensmittel innerhalb des Geräts platziert sind, um eine ausreichende Belüftung zu ermöglichen. Stellen Sie sicher, dass die Tür vollständig geschlossen ist. Wenden Sie sich bitte an das Kapitel Reinigen und Pflegen zum Entfernen der Frost.
Die Innentemperatur ist zu warm	Sie könnten die Türen zu lange oder zu oft offen gelassen haben; Oder die Türen sind durch ein Hindernis offen gehalten; oder das Gerät ist mit zu wenig Freiraum an den Seiten(hinten und oben) gelegen.

Die Innentemperatur ist zu kalt	Erhöhen Sie die Temperatur, indem Sie das Kapitel "Display-Steuerung" befolgen.
Die Türen kann nicht leicht geschlossen werden.	Prüfen Sie, ob die Oberseite des Kühlschranks 10-15mm nach hinten geneigt ist, um das Selbst-Schliessen der Türen zu ermöglichen oder ob etwas innen den Schließvorgang der Türen hindert.
Die Leuchte funktioniert nicht	<ul style="list-style-type: none"> • Die LED-Leuchte könnte beschädigt werden. Siehe Austauschen der LED-Leuchte im Kapitel Reinigen und Pflegen. • Da die Tür zu lange offen steht, hat das Steuersystem die Leuchte deaktiviert. Schliessen Sie und öffnen Sie die Tür neu, um die Leuchte neu zu aktivieren.
Eis ist nicht abgegeben	<ul style="list-style-type: none"> • Haben Sie 12 Stunden nach der Installation der Wasserversorgungsleitung vor Eisherstellung gewartet? wenn es nicht ausreichend kühl ist, kann es länger dauern, Eis herzustellen, wie beispielsweise bei der Erstinstallation. • Ist die Wasserleitung angeschlossen und das Wasserventil geöffnet? • Haben Sie manuell die Eisherstellungsfunktion gestoppt? Stellen Sie sicher, dass Sie den Eis-Aus-Modus nicht einstellen. • Gibt es blockiertes Eis im Eiskübel oder in der Eisirinne? Stellen Sie sicher, dass Sie den Eis-Aus-Modus nicht einstellen. • Ist der Wasserdruck weniger als 30 psi? Installieren Sie eine Druckerhöhungspumpe, um den niedrigen Druck auszugleichen. • Ist die Gefriertemperatur zu warm? Versuchen Sie, die Gefriertemperatur niedriger einzustellen. • Ist die gelieferte Menge größer als die gelieferte Menge? Bitte warten Sie mindestens 90 Minuten.
Der Wasserspender funktioniert nicht	<ul style="list-style-type: none"> • Ist die Wasserleitung angeschlossen und das Wasserventil geöffnet? • Ist die Wasserleitung gequetscht oder geknickt worden? Stellen Sie sicher, dass die Wasserleitung frei von jeglichen Hindernissen ist. • Ist der Wassertank eingefroren, weil die Kühlschranktemperatur zu niedrig ist? Versuchen Sie, eine wärmere Einstellung auf der Anzeigetafel auszuwählen. • Prüfen Sie, ob der Filter richtig installiert ist. Wenn es nicht richtig installiert ist, funktioniert der Wasserspender nicht.
Sie können den Sprudeln des Wassers im Kühlschrank hören	Das ist normal. Das Sprudeln kommt von der Kühlflüssigkeitszirkulierung des Kühlmittels durch den Kühlschrank.

Entsorgung des Gerätes

Es ist verboten, dieses Gerät im Hausmüll zu entsorgen.

Verpackungsmaterialien

Die Verpackungsmaterialien mit dem Recycling-Symbol sind wiederverwertbar. Entsorgen Sie diese Verpackung in einem geeigneten Sammelbehälter, um sie zu recyceln.

Vor der Entsorgung des Gerätes.

1. Ziehen Sie den Netzstecker aus der Steckdose.
 2. Schneiden Sie das Netzkabel ab und entsorgen Sie es mit dem Netzstecker.
- Achtung! Die Kühlschränke enthalten Kältemittel und Gase in der Isolierung. Kältemittel und Gase müssen fachgerecht entsorgt werden, da sie Augenverletzungen oder Entzündung verursachen.

Stellen Sie sicher, dass das Rohr des Kältemittelkreislaufs vor der ordnungsgemäßen Entsorgung schadensfrei ist.

	Korrekte Entsorgung dieses Produkts
	<p>Diese Markierung zeigt an, dass dieses Produkt in der EU nicht zusammen mit anderen Hausabfällen entsorgt werden sollte. Um mögliche Umwelt- und Gesundheitsschäden aus unkontrollierter Abfallentsorgung zu vermeiden, recyceln Sie es verantwortungsbewusst, um die nachhaltige Wiederverwendung von Rohstoffen zu fördern. Verwenden Sie bitte die entsprechenden Rückgabe- und Sammelsysteme zur Rückgabe Ihres gebrauchten Gerätes oder wenden Sie sich an den Händler, bei dem Sie das Produkt gekauft haben. Sie können dieses Produkt auf umweltfreundliche Weise recyceln.</p>

Hisense

life reimagined

USER'S OPERATION MANUAL

Before operating this unit, please read this manual thoroughly, and retain for future reference

English

Contents

Safety and warning information.....2	Cleaning and care.....21
Installing your new appliance..... 8	Helpful hints and tips.....22
Description of the appliance.....14	Troubleshooting.....23
Display controls.....16	Disposal of the appliance.....25
Using your appliance..... 18	



Safety and warning information

For your safety and correct usage, before installing and first using the appliance, read this user manual carefully, including its hints and warnings. To avoid unnecessary mistakes and accidents, it is important to make sure that all people using the appliance are thoroughly familiar with its operation and safety features. Save these instructions and be sure that they remain with the appliance if it is moved or sold, so that anyone using it throughout its life, will be properly informed on its usage and safety notices.

For the safety of life and property, keep the precautions of these user's instructions as the manufacturer is not responsible for damages caused by omission.

Safety for children and others who are vulnerable people

●According to EN standard

This appliance can be used by children aged from 8 years and above and persons with reduced physical, sensory or mental capabilities or lack of experience and knowledge if they have been given supervision or instruction concerning use of the appliance in a safe way and understand the hazards involved. Children shall not play with the appliance. Cleaning and user maintenance shall not be made by children without supervision.

According to IEC standard

This appliance is not intended for use by persons (including children) with reduced physical, sensory or mental capabilities, or lack of experience and knowledge, unless they have been given supervision or instruction concerning use of the appliance by a person responsible for their safety.

- Keep all packaging away from children as there is risk of suffocation.
- If you are discarding the appliance, pull the plug out of the socket, cut the connection cable (as close to the appliance as you can) and remove the door to prevent children playing from suffering an electric shock or from closing themselves inside it.
- If this appliance, featuring a magnetic door seals, is to replace an older appliance having a spring lock (latch) on the door or lid, be sure to make the spring lock unusable before you discard the old appliance. This will prevent it from becoming a death trap for a child.

General safety



- WARNING** —This appliance is intended to be used in household and similar applications such as
 - staff kitchen areas in shops, offices and other working environments;
 - farm houses and by clients in hotels, motels and other residential type environments;
 - bed and breakfast type environments;
 - catering and similar non-retail applications.
- WARNING** —Connect to potable water supply only.
- WARNING** — Do not store explosive substances such as aerosol cans with a flammable propellant in this appliance.
- WARNING** — If the supply cord is damaged, it must be replaced by the manufacturer, its service agent or similarly qualified persons in order to avoid a hazard.
- WARNING** — Keep ventilation openings, in the appliance enclosure or in the built-in structure, clear of obstruction.
- WARNING** — Do not use mechanical devices or other means to accelerate the defrosting process, other than those recommended by the manufacturer.
- WARNING** — Do not damage the refrigerant circuit.
- WARNING** — Do not use electrical appliances inside the food storage compartments of the appliance, unless they are of the

type recommended by the manufacturer.

- WARNING — The refrigerant and insulation blowing gas are flammable. When disposing of the appliance, do so only at an authorized waste disposal centre. Do not expose to flame.
- WARNING —When positioning the appliance, ensure the supply cord is not trapped or damaged.
- WARNING —Do not locate multiple portable socket-outlets

Replacing the LED

- WARNING—The LED light must not be replaced by the user! If the LED light is damaged, contact the customer helpline for assistance.

Refrigerant

The refrigerant isobutene (R600a) is contained within the refrigerant circuit of the appliance, a natural gas with a high level of environmental compatibility, which is nevertheless flammable. During transportation and installation of the appliance, ensure that none of the components of the refrigerant circuit becomes damaged.

The refrigerant (R600a) is flammable.

- WARNING — Refrigerators contain refrigerant and gases in the insulation. Refrigerant and gases must be disposed of professionally as they may cause eye injuries or ignition. Ensure that tubing of the refrigerant circuit is not damage prior to proper disposal.



Caution: risk of fire /flammable materials

If the refrigerant circuit should be damaged:

- Avoid opening flames and sources of ignition.
- Thoroughly ventilate the room in which the appliance is situated.

It is dangerous to alter the specifications or modify this product in any way.

Any damage to the cord may cause a shortcircuit, fire, and/or electric shock.



Electrical safety

1. The power cord must not be lengthened.
2. Make sure that the power plug is not crushed or damaged. A crushed or damaged power plug may overheat and cause a fire.
3. Make sure that you can access the main plug of the appliance.
4. Do not pull the main cable.
5. If the power plug socket is loose, do not insert the power plug. There is a risk of electric shock or fire.
6. You must not operate the appliance without the interior lighting lamp cover.
7. The fridge is only applied with power supply of single phase alternating current of 220~240V/50Hz. If fluctuation of voltage in the district of user is so large that the voltage exceeds the above scope, for safety sake, be sure to apply A.C. Automatic voltage regulator of more than 350W to the fridge. The fridge must employ a special power socket instead of common one with other electric appliances. Its plug must match the socket with ground wire.

Daily use

- Do not store flammable gass or liquids in the appliance. There is a risk of an explosion.
- Do not operate any electrical appliances in the appliance (e.g.electric ice cream makers, mixers etc.).
- When unplugging always pull the plug from the mains socket, do not pull on the cable.
- Do not place hot items near the plastic components of this appliance.

- Do not place food products directly against the air outlet on the rear wall.
- Store pre-packed frozen food in accordance with the frozen food manufacturer's instructions.
- The appliance manufacturer's storage recommendations should be strictly adhered to. Refer to relevant instructions for storage.
- Do not place carbonated or fizzy drinks in the freezer compartment as it creates pressure on the container, which may cause it to explode, resulting in damage to the appliance.
- Frozen food can cause frost burns if consumed straight from the freezer compartment.
- Do not place the appliance in direct sunlight.
- Keep burning candles, lamps and other items with naked flames away from the appliance so that do not set the appliance on fire.
- The appliance is intended for keeping food stuff and/or beverages in normal household as explained in this instruction booklet. The appliance is heavy. Care should be taken when moving it.
- Do not remove nor touch items from the freezer compartment if your hands are damp/wet, as this could cause skin abrasions or frost/freezer burns.
- Never use the base, drawers, doors etc. to stand on or as supports.
- Frozen food must not be refrozen once it has been thawed out.
- Do not consume ice popsicles or ice cubes straight from the freezer as this can cause freezer burn to the mouth and lips.
- To avoid items falling and causing injury or damage to the appliance, do not overload the door racks or put too much food in the crisper drawers.
- This refrigerating appliance is not intended to be used as a built-in appliance.

caution!

Care and cleaning

- Before maintenance, switch off the appliance and disconnect the mains plug from the mains socket.
- Do not clean the appliance with metal objects, steam cleaner, ethereal oils, organic solvents or abrasive cleansers.
- Do not use sharp objects to remove frost from the appliance. Use a plastic scraper.

Installation Important!

- For electrical connection carefully, follow the instructions given in this manual.
- Unpack the appliance and check if there are damages on it. Do not connect the appliance if it is damaged. Report possible damages immediately to the place you bought it. In this case retain packing.
- It is advisable to wait at least four hours before connecting the appliance to allow the oil to flow back in the compressor.
- Adequate air circulation should be around the appliance, lacking this leads to overheating. To achieve sufficient ventilation, follow the instructions relevant to installation.
- Wherever possible the back of the product should not be too close to a wall to avoid touching or catching warm parts (compressor, condenser) to prevent the risk of a fire, follow the instructions relevant to installation.
- The appliance must not be located close to radiators or cookers.
- Make sure that the mains plug is accessible after the installation of the appliance.

Service

- Any electrical work required to do the servicing of the appliance should be carried out by qualified electrician or competent person.
- This product must be serviced by an authorized Service Center, and only genuine spare parts must be used.
 - 1) If the appliance is Frost Free.
 - 2) If the appliance contains freezer compartment

Installing your new appliance

Before using the appliance for the first time, you should be informed of the following tips.

Warning!

For proper installation, this refrigerator must be placed on a level surface of hard material that is the same height as the rest of the flooring. This surface should be strong enough to support a fully loaded refrigerator.

The rollers, which are not castors, should be only used for forward or backward movement. Moving the refrigerator sideways may damage your floor and the rollers.

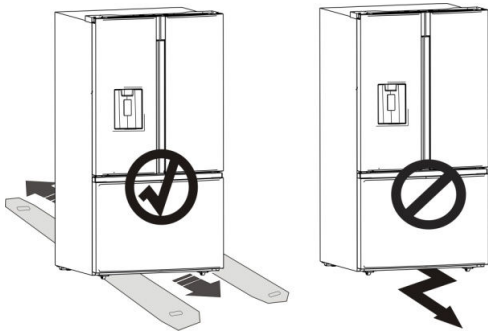

Ventilation of appliance



Install the appliance in a plane and stable surface. Assure good ventilation.

We recommend letting a space at least:

- 50-70mm from the back to the wall
- 100mm from the top to the wall
- 100mm from its side to the wall

Enough space must be provided in the front of the appliance to allow the doors to open as shown in follow diagrams.

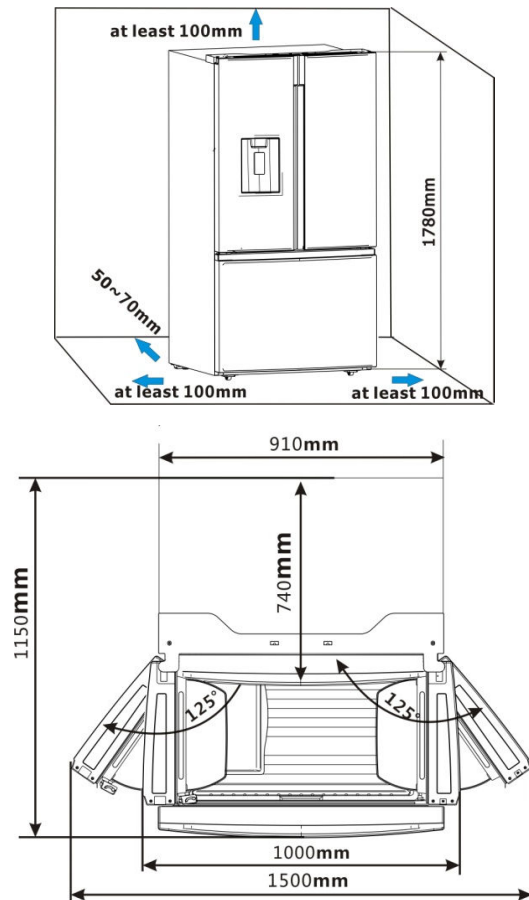

Note:

- This appliance performs well from N to ST. The appliance may not work properly if it is left for a longer period at a temperature above or below the indicated range.

Climate class	Ambient temperature
SN	+10°C to +32°C
N	+16°C to +32°C
ST	+16°C to +38°C
T	+16°C to +43°C

- Stand your appliance in a dry place to avoid high moisture.
- Keep the appliance out of direct sunlight, rain or frost. Stand the appliance away from heat sources such as stoves, fires or heaters.

Leveling of appliance

- For sufficient leveling and air circulating in the lower rear section of the appliance,

the bottom feet may need to be adjusted. You can adjust them manually by hand or by using a suitable spanner.

- To allow the doors to self-close, tilt the top backwards by 10-15 mm.
- Whenever you want to move the appliance, remember to turn the feet back up, so that the appliance can roll freely. Reinstall the appliance when relocating.

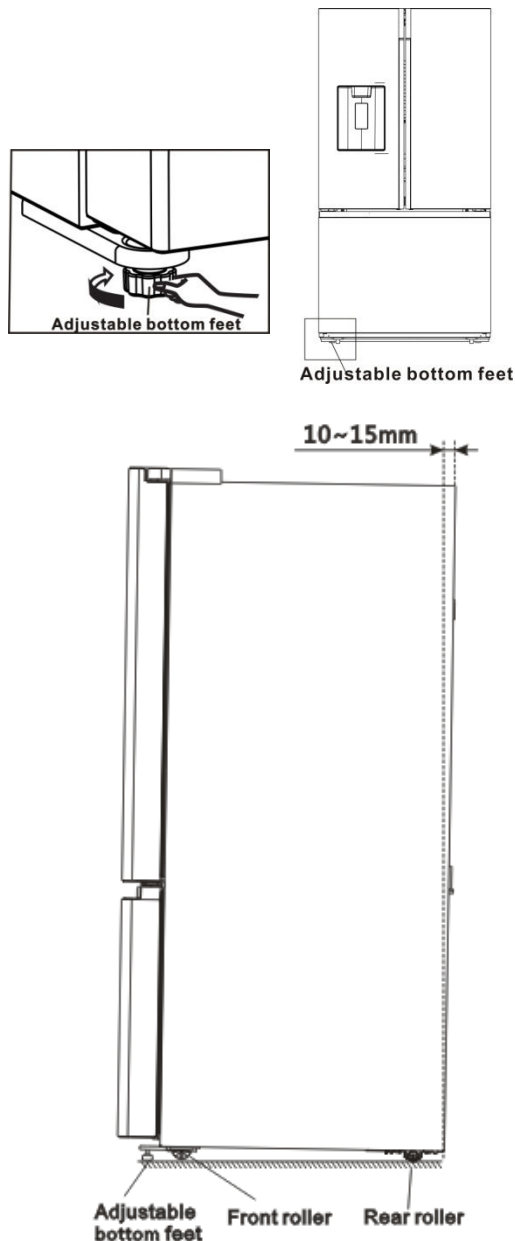

Doors removal



In case when your access door is too narrow for the refrigerator to pass through, remove the refrigerator door and drawers.

Then pass the refrigerator laterally. If you do not need to remove the appliance doors, go to 'Installing the water lines' on page 11. If you need to remove the doors, continue below.

Warning!

When reversing the door, the appliance must be unplugged.

The tools you will need (Not provided):

	
Allen Wrench(4mm)	Wrench(8mm)
	
Philips screwdriver	

Disassembling the fridge door

Some models may be slightly different from pictures. If some parts shown in the picture cannot be found in your appliance, please ignore the relevant description.

1. With the door closed, remove the 3 screws holding the top cover (A) with Philips (+) screwdriver, and then remove the top cover carefully with the entire-harnesses unattached.

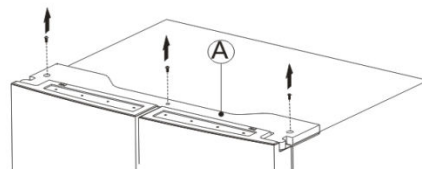

2. Take out connectors and the water coupler from the installation clip. Remove the two wire connectors (press the top of the connector (B) and separate it from the other one) on the left side door. To remove the water coupler from the hinge, twist and pull the clips from the coupler then remove the water line (C) while pressing the movable part (D) of the water line coupler.

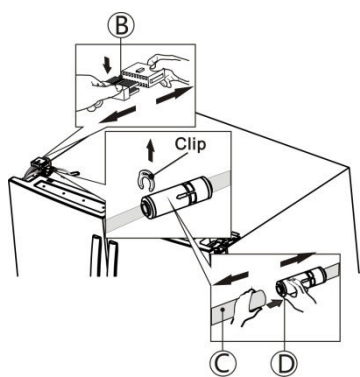

3. Remove the 3 screws (B) fixed on the hinges with a Wrench (8mm) and 1 ground screws (C) attached to the hinge with Philips (+) screwdriver. Remove the upper left and right door hinges (D).

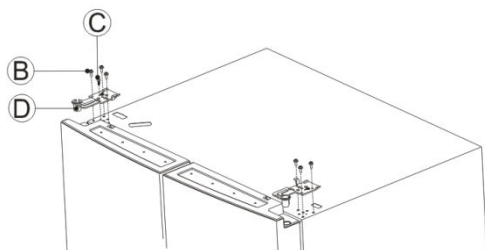

4. Use your both hands to open the door more than 90° . Lift it up and take it off. (Be careful of racks while remove the door.)

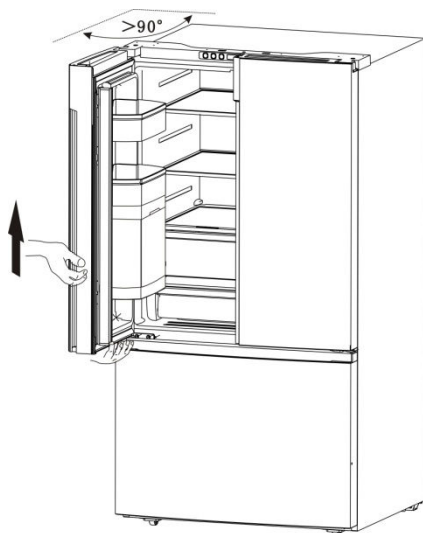

5. Remove the 4 hex head bolts (E) with an Allen wrench (4 mm). Remove the 2 screws with screwdriver. Then remove the lower left and right door hinges (F).

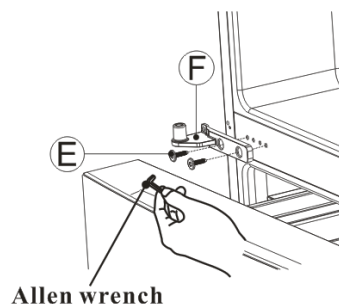

Allen wrench

Re-attaching the fridge doors

To reattach the fridge doors after you have moved the appliance to its final location, assemble the parts in reverse order.

1. To prevent water leaks, the water line should be fully inserted into the center of the coupler until the guide lines are coincided exactly with the head of the movable part.

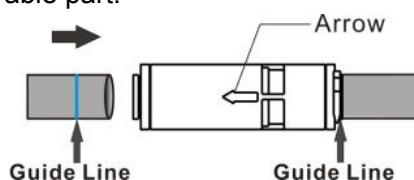

Note:

Arrow on the water line coupler point to the direction of the door.

2. Make sure the clips are properly connected to the coupler.

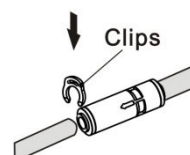

Caution!

In case the fridge doors can't be self-closed, please make sure the door opened more than 90° when you remove or re-attaching the fridge doors.

Disassembling the freezer door

1. Pull out the freezer door and the upper freezer drawer (A) to the final position. Then take out the ice box (B) by lifting it up in the direction of the arrow.

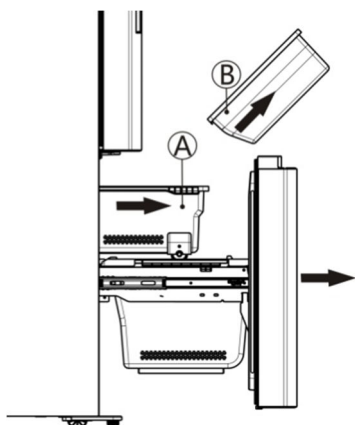

2. Take out the upper freezer drawer (A) by lifting it up from the rail system.

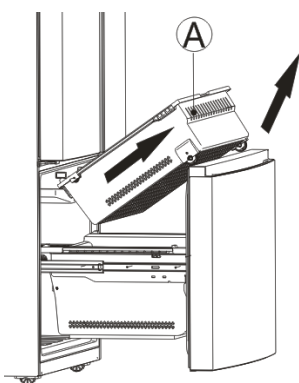

3. Remove the lower freezer drawer (C) by lifting it up.

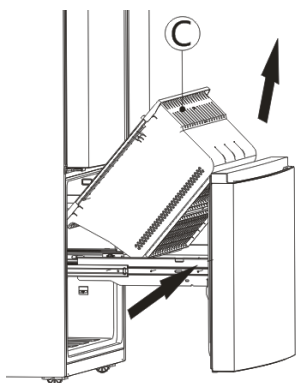

4. Remove the 4 screws attached to the supporting frame (D).

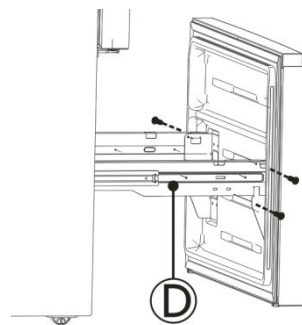

5. Pull out the freezer door and lift it up in the direction of the arrow.

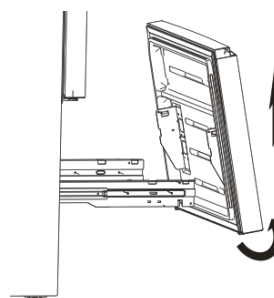

Re-assembling the freezer door

To reattach the drawer after you moved the appliance to its final location, assembling the parts in reverse order.

(Optional)

Installing the water lines and filter

Installing the water filter

To fit the water filter, follow the installing steps below.

1. Take out the water filter and water lines from the fridge room.
2. Determine the location to mount the external filter. (Note: The water filter should be mount on the wall where it is convenient to be replaced, and do not mount on the wall behind the refrigerator.)
3. Determine the distance between the filter and the tap, and the distance from the filter to the fridge. Prepare lines as required lengths. (Cut the proper lengths of water lines which you determine to connect with the filter inlet or outlet.)
4. Mount the filter holder onto the wall by using a screwdriver and attach the water filter.

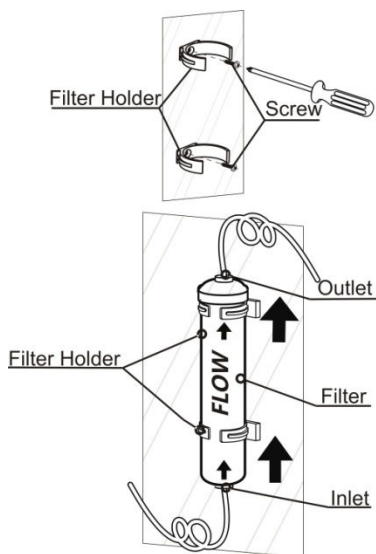
**Note:**

- The water lines must be fully inserted into the filter to prevent water leaking.
- The line length should be less than 5m. If the water line is too long (>5m), the ice and cold water content may be affected due to insufficient water pressure.
- Cut the water line as required length and avoid overbending the water lines.
- It is recommended to have a suitably qualified person to install the product.

Warning!

- The water filter must be held upright as shown in the figure above. It is critical to connect the water inlet and outlet hoses on the filter correctly.
- Never mount the filter onto the refrigerator. Coolant pipes might be pierced.

Installing the water lines of the filter

To install the water lines of the filter, follow the instructions of installing steps below that referring to the figures supplied.

1. Take the 2 clips out, then pull out the 2 stopper of the water filter.

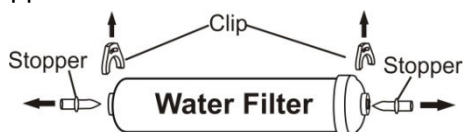

2. Fully insert the water lines into the Inlet

and Outlet of the water filter.

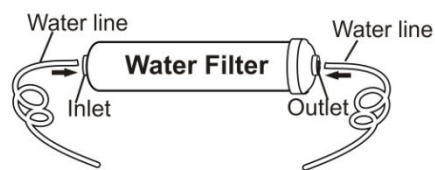

3. Insert the 2 clips in the proper position as the figure shown below, and confirm that each clip holds the water line firmly.

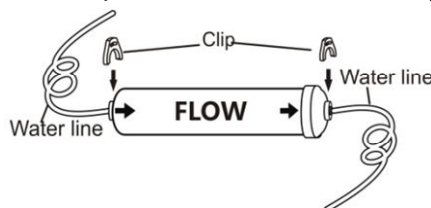
**Connecting the filter inlet line to the water supplier**

The connector and the check valve is provided as one part. You should use the new connector incidentally but not the old one you have.

Screw the adaptor onto a suitable 3/4" BSP connector water outlet, and use the spanner to tighten it. Fully insert the water line into the check valve. Then insert the clip in the install pack as the figure shown below.

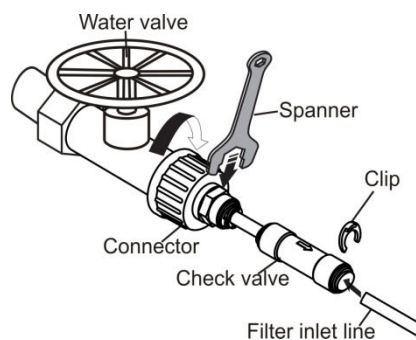
**Note:**

- After installed the filter, please open the water valve to flush the filter for 5 minutes before use.

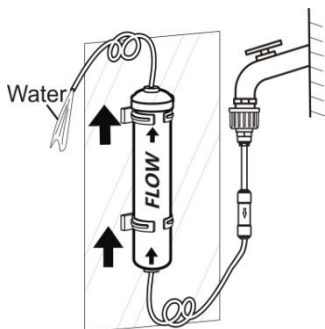

- The initial dark discoloration of water is normal.
- The water lines must be connected with the potable water only.
- To operate properly, the ice maker requires a water pressure of 207~689 Kpa.

Connect filter outlet line to the fridge

The outlet line of the water filter should be connected with the inlet line of the refrigerator by a Two-Way Connector.

The water lines must be fully inserted into the center of the connector to prevent water leaking.

Insert the 2 clips in the install pack as shown in the diagram, and then confirm that each clip holds the line firmly.

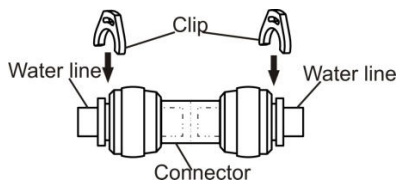

Open the water valve to flush the lines, and check leakage in the water connectors. If any leak, please check that

if the lines are fully inserted where the connector leaked. If not, please install them again, and make sure that the lines are fully inserted.

Note:

- After connect the filter outlet line with the refrigerator(as shown in the diagram below), please dispense several cups of water to flush the lines before use.

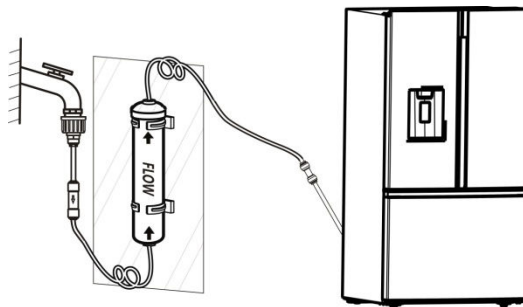

- The water lines should not be pressed by heavy things and should not bend too much.

Warning!

- After turning on the water valve, make sure that there is no leakage at all connection points of the water lines. If there is a leakage, turn off the valve immediately and tighten the water connector or make the lines fully inserted into the connector.
- Do not pull the water lines hard, it may damage the water system.

Description of the appliance

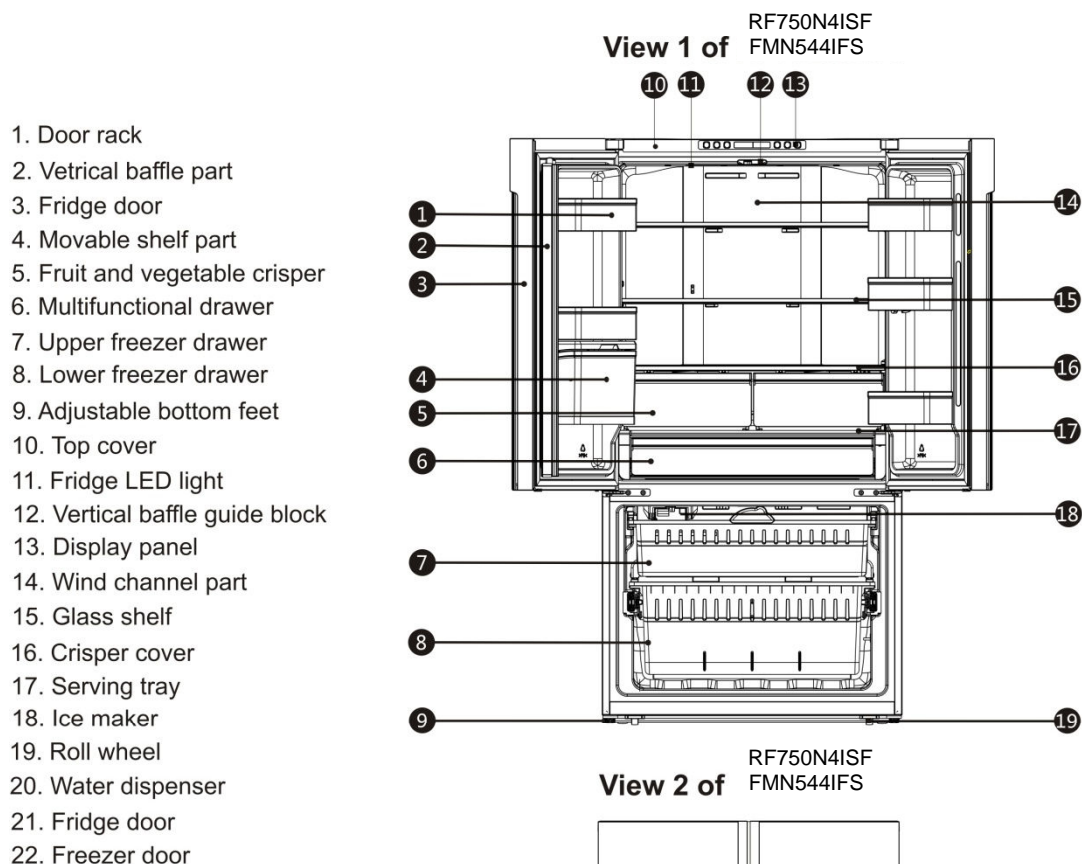

Note !

- Due to unceasing modification of our products, your refrigerator may be slightly different from this instruction manual, but its functions and using methods remain the same.
- To get the best energy efficiency of this product, please place all shelves, drawers and baskets on their original position as the illustration above.

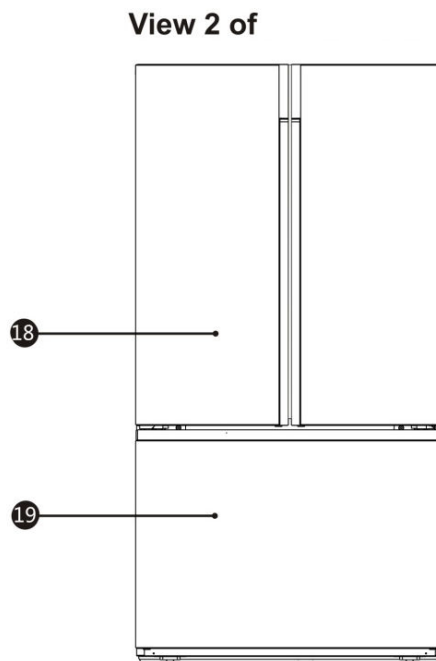
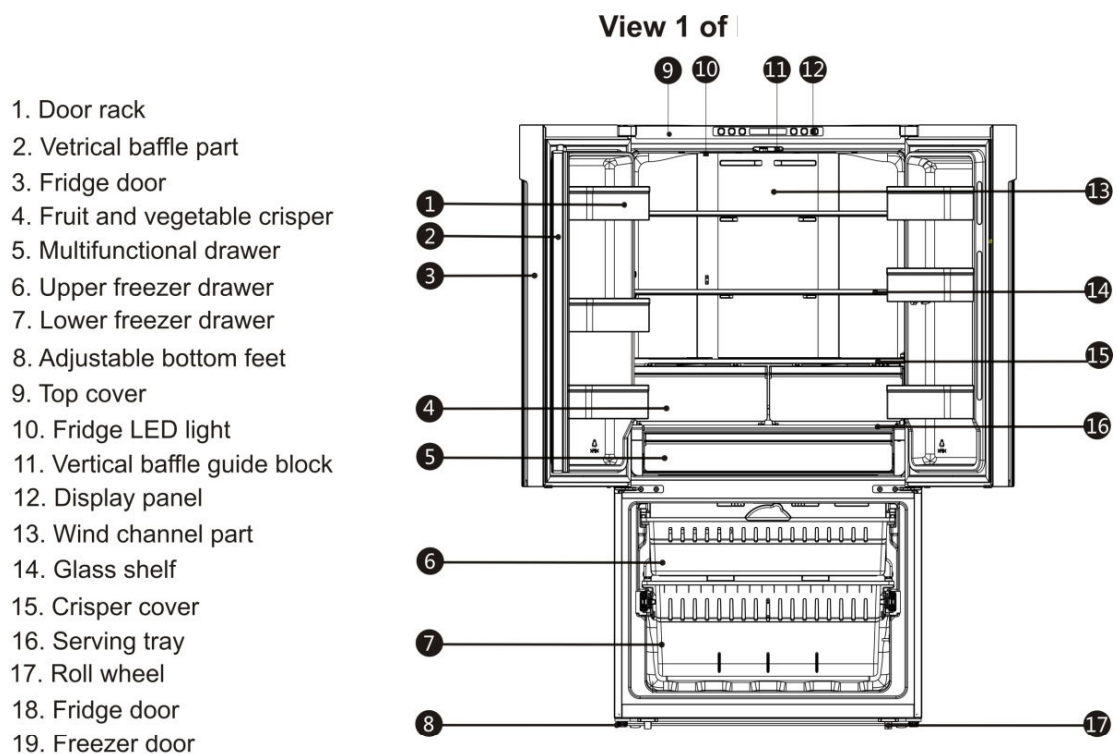

Note !

- Due to unceasing modification of our products, your refrigerator may be slightly different from this instruction manual, but its functions and using methods remain the same.
- To get the best energy efficiency of this product, please place all shelves, drawers and baskets on their original position as the illustration above.

Display Controls

Use your appliance according to the following control guidelines. The control panel on the top cover shows in the diagram below, it may be different depending on the model.

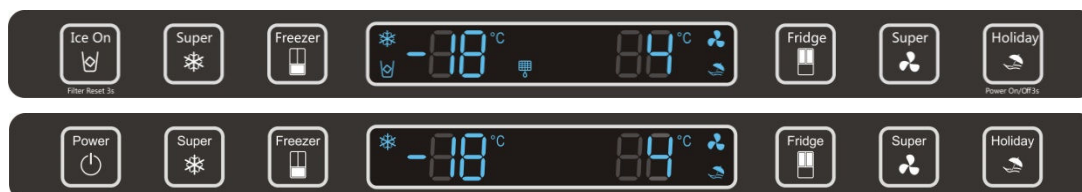

When the appliance is powered on for the first time, the backlighting of the icons on the display panel starts working. If no buttons have been touched or the doors are closed, the backlighting will turn off after 60 seconds.

The control panel consists of two areas about temperature, and one area about different modes.

Caution!

When you set a temperature, you set an average temperature for the whole refrigerator cabinet. Temperatures inside each compartment may vary from the temperatures displayed on the panel, depending on how much food you store and where you place it. High or low room temperature may also affect the actual temperature inside the appliance.



“Ice Control”

This button controls the ice maker. You can touch "Ice On " button to control the ice maker. When the "ice On " function light is on, the ice maker is working. If you want to turn off the ice maker, please touch the "Ice On " button again.



“Super Freeze”

If you want to decrease the time needed to freeze products in the Freezer, please touch this button, the super cool icon ‘❄️’ will be illuminated, the fridge temperature setting displays -24°C.

Super Freezer can quickly lower the temperature and freeze your food faster than usual. This can retain more of the vitamins and nutrition in fresh food and

keep your food longer.

The super freeze option allows you to freeze the maximum amount of possible. We recommend that you let the appliance operates for 6 hours first. Super freeze automatically switches off after about 52 hours, and the freezer temperature setting will revert back to the previous setting.

When the super freeze function is on, you can touch “Super Freeze” button again to switch off. And it will not retain the Super Freeze function when power off.

The Super Freeze is used to perform pre-freezing and fast freezing in sequence of Freezer compartment. This function accelerates the freezing of fresh food and, at the same time, protects foodstuffs already stored from undesirable warming.



To freeze fresh food activate the Super Freeze function at least 24 hours before placing the food to complete pre-freezing



“Water Filter”

In general, you should change the water filter every 6 months to ensure the highest possible water quality.

After the refrigerator has dispensed about 1000 gallons of water(used the water filter for about 6 months), the filter icon “🔍” will blink, that remind you need to replace the water filter.

First of all, you need to purchase a new water filter. You can purchase the new filter from the retailer where you purchased your refrigerator or the after-sales service system. Before that please check that the new filter is the same filter type as before

that can be correctly used in your refrigerator.

After you change a new water filter, ensure to touch and hold the “Ice On” and “Super Freeze” buttons for 3 seconds to make the blink off. When you replace the water filter, some water may leak from the filter and lines. Please let the water flow in a pan, and wipe up any leakage that may have occurred.



“Freezer temperature control”

You can touch the “Freezer” button to activate the mode to control the freezer temperature. When you press the button continuously, the temperature will be set in the following sequence.

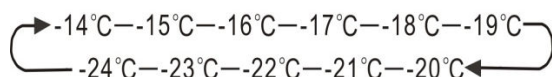

“Fridge temperature control”

You can touch the “Fridge” icon to activate the mode to control the fridge temperature. When you touch the button continuously, the temperature will be set in the following sequence.

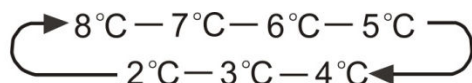

“Super Cool”

If you want to decrease the time needed to cool products in the Fridge, please touch this button, the super cool icon “” will be illuminated, the fridge temperature setting displays 2°C.

Super cool automatically switches off after 3 hours, and the refrigerator temperature setting will revert back to the previous setting.

When super cool function is on, you can touch the “Super Cool” button again to switch it off. The fridge will not retain the Super Cool function when power off.



“Holiday”

If you are going to be away for a long period of time such as a long holiday or business trip, you can activate this function by touching the “Holiday” button, and the icon “” will be illuminated.

When the holiday function is activated, the temperature of the fridge is automatically switched to 15°C and the freezer to -18°C to minimize the energy consumption.

When the holiday function is on, you can switch off it by touching “Holiday” again, and the icon “” will be off. When the holiday function is on, the Ice maker/ Super Freeze/ Super Cool will automatically turn off. The refrigerator will retain the setting when powered off.

Note:

- Do not store any food in the fridge during the “Holiday” time, or it will quickly deteriorate.
- The refrigerator temperature setting will revert back to the previous setting after the holiday function is off.
- If word "Power on/Off 3s" is under this button, you can switch on or switch off your appliance by press this button. Press for 3 seconds, after a buzzer sound, the appliance will be turned off or turn on.



“Power on/off” (Optional)

You can switch on or switch off your appliance by press this button.

Alarm

- When the door of fridge or freezer has been opened for over 2 minutes, the door alarm will sound. In case of door alarm, buzzer will sound 3 times every 1 minute and will stop alarming automatically after 8 minutes.
- To save energy, please avoid keeping the door open for a long time when using the

appliance. The door alarm can also be cleared by closing the door.

NOTE: High temperature setting will accelerate food waste.

- For optimum food preservation, we recommend that when you start your refrigerator for the first time, the temperature for the refrigerator is set to 4°C, and the freezer to -18°C.

Using your appliance

This section tells you how to use most of the useful features. We recommend that you read through them carefully before using the appliance. It may be different depending on the model.

1. Using your refrigerator compartment

The refrigerator compartment is suitable for storage of vegetables and fruit. Food inside should be packed to store in order to avoid losing moisture or flavor permeating into other foods.

Caution! Never close the refrigerator door while the shelves, crisper and/or telescopic slides are extended. It may damage both them and the refrigerator.

Glass shelves and Door racks

The refrigerator compartment is provided with several glass shelves and several different door racks, which are suitable for the storage of eggs, canned liquid, bottled drinks and packed food. They can be placed at different heights according to your need. But do not place too many heavy things in racks. Before you lift up the door shelf vertically, please take the food out.

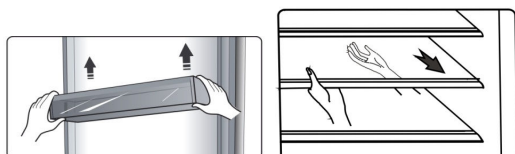

Note: All the door racks and shelves can be taken out to be cleaned.

When you remove the shelves, gently pull them forward until the shelf comes clear of the shelf guides.

When you return the shelves, make sure there is no obstacle behind and gently push the shelf back into the position.

Drawers

These are suitable for storage of fruits and vegetables. And it can be taken out to be cleaned.

To take them out, open the door to the final location first. Then pull out the drawer and tilt up the front of the crisper after moving slightly in the direction.

Sealing board (optional)

Sealing board can partly prevent water desorption of food in the fruit and vegetable crisper. You can move the slider to control the humidity of crisper.

Note:

Put too much food in crisper may impact the function of sealing board.

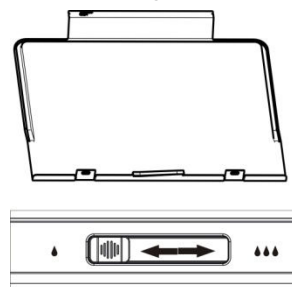

2. Using the dispenser (optional)

Getting cold water

The water dispenser is located on the left fridge door. Move your cup down the

dispenser lever in the suggested position and press it.

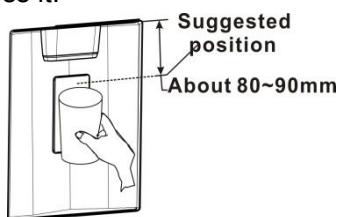

Note:

- Don't push the dispenser lever forward without cup, it may cause the water leak from the dispenser.
- Do not immediately removing your cup or glass from the dispenser after dispensing water you need. You should wait for 2 or 3 seconds to prevent spills.
- Do not pull the lever out, it could damage or break the lever's spring.
- Dispenser does not work when door is not closed.
- Take water frequently or largely or you first use this function, the water may not cold enough. Please wait for some time to ensure the appropriate temperature.
-

Water clouding phenomenon

All water provided to the refrigerator flows through the filter which is an alkaline water filter. In the filtering process, the pressure of the water that has flowed out of the filter is increased, and the water becomes saturated with oxygen and nitrogen. When this water flows out into the air, the pressure plummets and the oxygen and nitrogen get supersaturated, which results in gas bubbles. The water may temporarily look misty or cloudy due to these oxygen bubbles. After a few seconds, the water will look clear.

3. Using the freezer compartment

The freezer compartment is provided with an upper drawer, a lower drawer and a ice

box(optional). To remove all of them, refer to page 10 for disassembly instruction.

Automatic Icemaker (optional)

Automatic Icemaker can make ice automatic.

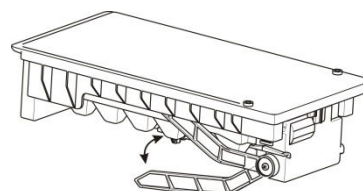

Note:

- When the ice maker dumps ice into the ice box, any sounds you hear are part of normal operation.
- If you do not dispense ice for a long periods of time, Ice may clump in the Ice box. If this occurs, please remove all the ice and empty the box
- If you are going on a long vacation or business trip and won't be using the water dispenser or ice maker part for period of time, please close the water valve to prevent leaks.
- The ice made by the ice maker first batches cannot be used for eating or drinking cause it is unhealthiness.
- Cannot store liquid cans in ice box, it may cause burst.

warning!

Do not allow your children to hang off the dispenser or touch the ice maker. This could cause injury.

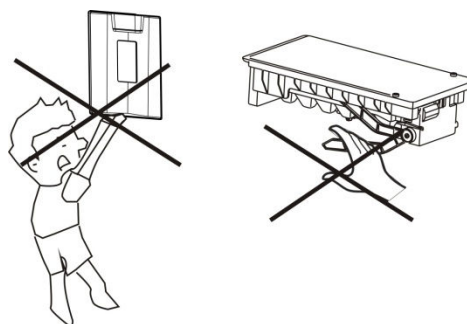

Order	Compartments Type	Target storage temp.[°C]	Appropriate food
1	Fridge	+2~+8	Eggs, cooked food, packaged food, fruits and vegetables, dairy products, cakes, drinks and other foods which are not suitable for freezing.
2	(***)*-Freezer	≤-18	Seafood (fish, shrimp, shellfish), freshwater aquatic products and meat products (recommended for 3 months, the longer the storage time, the worse the taste and nutrition), suitable for frozen fresh food.
3	***-Freezer	≤-18	Seafood (fish, shrimp, shellfish), freshwater aquatic products and meat products (recommended for 3 months, the longer the storage time, the worse the taste and nutrition), are not suitable for frozen fresh.
4	** -Freezer	≤-12	Seafood (fish, shrimp, shellfish), freshwater aquatic products and meat products (recommended for 2 months, the longer the storage time, the worse the taste and nutrition), are not suitable for frozen fresh. food.
5	*-Freezer	≤-6	Seafood (fish, shrimp, shellfish), freshwater aquatic products and meat products (recommended for 1 month, the longer the storage time, the worse the taste and nutrition).
6	0-star	-6~0	Fresh pork, beef, fish, chicken, some packaged processed foods, etc. (Recommended to eat within the same day, preferably no later than 3 days) . Partially encapsulated processed foods (non-freezable foods)
7	Chill	-2~+3	Fresh/frozen pork, beef, chicken, freshwater aquatic products, etc. (7 days below 0°C and above 0°C is recommended for consumption within that day, preferably no more than 2 days). Seafood (less than 0°C for 15 days, it is not recommended to store above 0°C)
8	Fresh Food	0~+4	Fresh pork, beef, fish, chicken, cooked food, etc. (Recommended to eat within the same day, preferably no more than 3 days)
9	Wine	+5~+20	red wine, white wine, sparkling wine etc.

Note: please store different foods according to the compartments or target storage temperature of your purchased products.

Water dispenser cleaning (special for water dispenser products):

- Clean water tanks if they have not been used for 48h; flush the water system connected to a water supply if water has not been drawn for 5 days.

Cleaning and care

For hygienic reasons the appliance (including exterior and interior accessories) should be cleaned regularly at least every two months.

Caution!

The appliance must not be connected to the mains during cleaning. Danger of electrical shock! Before cleaning switch the appliance off and remove the plug from the mains socket.

Exterior cleaning

To maintain good appearance of your appliance, you should clean it regularly.

- Spray water onto the cleaning cloth instead of spraying directly on the surface of the appliance. This helps ensure an even distribution of moisture to the surface.
- Clean the doors, handles and cabinet surfaces with a mild detergent and then wiped dry with a soft cloth.

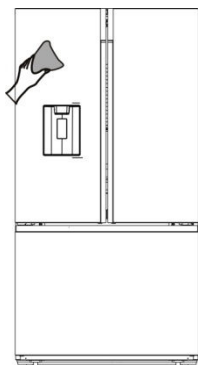

Caution!

- Don't use sharp objects as they are likely to scratch the surface.
- Don't use Thinner, Car detergent, Clorox, ethereal oil, abrasive cleansers or organic solvent such as Benzene for cleaning. They may damage the surface of the appliance and may cause fire.

Interior cleaning

You should clean the appliance interior regularly. It will be easier to clean when food stocks are low. Wipe the inside of the

fridge freezer with a weak solution of bicarbonate of soda, and then rinse with warm water using a wrung-out sponge or cloth. Wipe completely dry before replacing the shelves and baskets. Thoroughly dry all surfaces and removable parts before putting them back into place.

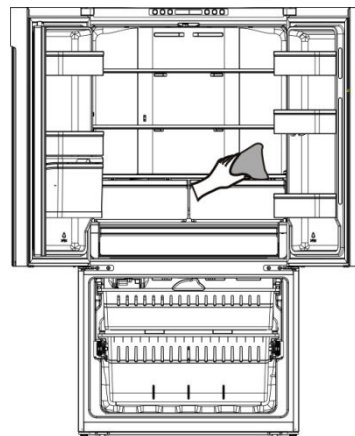

Although this appliance automatically defrosts, a layer of frost may occur on the freezer compartment's interior walls if the freezer door is opened frequently or kept open too long. If the frost is too thick, choose a time when the freezer is nearly empty and proceed as follow:

1. Remove existing food and accessories baskets, unplug the appliance from the mains power and leave the doors open. Ventilate the room thoroughly to accelerate the process.
2. When defrosting is completed, clean your freezer as described above.

Warning!

Do not use sharp objects to remove frost from the freezer compartment. Only after the interior is completely dry should the appliance be switched back on and plugged back into the mains socket.

Door seals cleaning

Take care to keep door seals clean. Sticky food and drinks can cause seals to stick to the cabinet and tear when you open the

door. Wash seal with a mild detergent and warm water. Rinse and dry it thoroughly after cleaning.

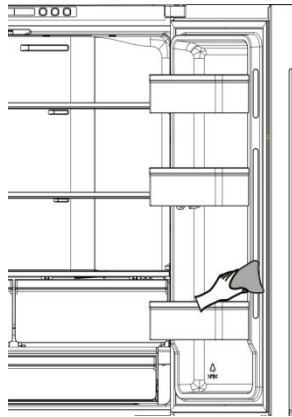

Caution! Only after the door seals are

completely dry should the appliance be powered on

Replacing the LED light

Warning: The LED light must be replaced by a competent person. If the LED light is damaged, follow the steps below:

1. Unplug your appliance.
2. Remove light cover by rising up and pulling out the LED light.
3. Hold the LED light with one hand and pull it with the other hand while pressing the connector latch.
4. Replace LED light and snap it correctly in place and recover the light cover.

Helpful hints and tips

Energy saving tips

We recommend that you follow the tips below to save energy.

- Try to avoid keeping the door open for long periods in order to conserve energy. Ensure the appliance is away from any sources of heat (Direct sunlight, electric oven or cooker etc)
- Don't set the temperature colder than necessary.
- Don't store warm food or evaporating liquid in the appliance.
- Place the appliance in a well ventilated, humidity free, room. Please refer to Installing your new appliance chapter.
- If the diagram shows the correct combination for the drawers, crisper and shelves, do not adjust the combination as this is designed to be the most energy efficient configuration.

Hints for fresh food refrigeration

- Do not place hot food directly into the refrigerator or freezer, the internal temperature will increase resulting in the compressor having to work harder and will

consume more energy.

- Do cover or wrap the food, particularly if it has a strong flavor.
- Place food properly so that air can circulate freely around it.

Hints for refrigeration

- Meat (All Types) Wrap in polythene food: wrap and place on the glass shelf above the vegetable drawer. Always follow food storage times and use by dates suggested by manufacturers.
- Cooked food, cold dishes, etc.: They should be covered and may be placed on any shelf.
- Fruit and vegetables: They should be stored in the special drawer provided.
- Butter and cheese: Should be wrapped in airtight foil or plastic film wrap.
- Milk bottles: Should have a lid and be stored in the door racks.

Hints for freezing

- When first starting-up or after a period

out of use, let the appliance run at least 2 hours on the higher settings before putting food in the compartment.

- Prepare food in small portions to enable it to be rapidly and completely frozen and to make it possible to subsequently thaw only the quantity required.
- Wrap up the food in aluminum foil or polyethylene food wraps which are airtight,
- Do not allow fresh, unfrozen food to touch the food which is already frozen to avoid temperature rise of the latter.
- Iced products, if consumed immediately after removal from the freezer compartment, will probably cause frost burns to the skin.
- It is recommended to label and date each frozen package in order to keep track of the storage time.

Hints for the storage of frozen food

- Ensure that frozen food has been stored correctly by the food retailer
- Once defrosted, food will deteriorate rapidly and should not be re-frozen. Do not exceed the storage period indicated by the food manufacturer.

Switching off your appliance

If the appliance needs to be switched off for an extended period, the following steps should be taken prevent mould on the appliance.

1. Remove all food.
2. Remove the power plug from the mains socket.
3. Clean and dry the interior thoroughly.
4. Ensure that all the doors are wedged open slightly to allow air to circulate.

Troubleshooting

If you experience a problem with your appliance or are concerned that the appliance is not functioning correctly, you can carry out some easy checks before calling for service, please see below.

Warning! Don't try to repair the appliance yourself. If the problem persists after you have made the checks mentioned below, contact a qualified electrician, authorized service engineer or the shop where you purchased the product.

Warning! A child entrapment warning statement is included in either the operating instructions or in a use and care manual provided with each refrigerator.

DANGER: Risk of child entrapment. Before you throw away your old refrigerator or freezer:

- Take off the doors.
- Leave the shelves in place so that children may not easily climb inside.

Problem	Possible cause & Solution
Appliance is not working correctly	Check whether the power cord is plugged into the power outlet properly.
	Check the fuse or circuit of your power supply, replace if necessary.
	The ambient temperature is too low. Try setting the chamber temperature to a colder level to solve this problem.

	It is normal that the freezer is not operating during the defrost cycle, or for a short time after the appliance is switched on to protect the compressor.
Odours from the compartments	The interior may need to be cleaned
	Some food, containers or wrapping cause odours.
Noise from the appliance	The sounds below are quite normal: <ul style="list-style-type: none"> •Compressor running noises. •Air movement noise from the small fan motor in the freezer compartment or other compartments. •Gurgling sound similar to water boiling. •Popping noise during automatic defrosting. •Clicking noise before the compressor starts. • Clicking noise when you get the water. • The motor running noises when you get the ice.
	Other unusual noises are due to the reasons below and may need you to check and take action: The cabinet is not level. The back of appliance touches the wall. Bottles or containers fallen or rolling.
The motor runs continuously	It is normal to frequently hear the sound of the motor, it will need to run more when in following circumstances: <ul style="list-style-type: none"> •Temperature setting is set colder than necessary •Large quantity of warm food has recently been stored within the appliance. •The temperature outside the appliance is too high. •Doors are kept open too long or too often. •After your installing the appliance or it has been switched off for a long time.
A layer of frost occurs in the compartment	Check that the air outlets are not blocked by food and ensure food is placed within the appliance to allow sufficient ventilation. Ensure that door is fully closed. To remove the frost, please refer to the “Cleaning and care” chapter.
Temperature inside is too warm	You may have left the doors open too long or too frequently; or the doors are kept open by some obstacle; or the appliance is located with insufficient clearance at the sides, back and top
Temperature inside is too cold	Increase the temperature by following the “Display controls” chapter.
Doors can't be closed easily	Check whether the top of the refrigerator is tilted back by 10-15mm to allow the doors to self close, or if something inside is preventing the doors from closing.
The light is not working	<ul style="list-style-type: none"> •The LED light may be damaged. Refer to replace LED lights in cleaning and care chapter.

	<ul style="list-style-type: none"> •The control systems has disabled the lights due to the door being kept open too long, close and reopen the door to reactivate the lights.
Ice is not dispensing	<ul style="list-style-type: none"> •Did you wait for 12 hours after installation of the water supply line before making ice? If it is not sufficiently cool, it may take longer to make ice, such as when first installed. •Is the water line connected and the water valve open? •Did you manually stop the ice making function? Make sure you do not set the ice off mode. •Is there any ice blocked within the ice maker bucket or ice chute? •Is the water pressure less than 30 psi? Install a booster pump to compensate for the low pressure. •Is the freezer temperature too warm? Try setting the freezer temperature lower. •Whether the quantity supplied is larger than the quantity supplied? Please wait for at least 90 minutes.
Water dispenser is not functioning	<ul style="list-style-type: none"> •Is the water line connected and the water valve open? •Has the water line been crushed or kinked? Make sure the water line is free and clear of any obstruction. •Is the water tank frozen because the refrigerator temperature is too low? Try selecting a warmer setting on the display panel. •Check if the filter is properly installed. If it is not properly installed, the water dispenser may not work.
Hear water bubbling in the refrigerator	This is normal. The bubbling comes from the refrigerant coolant liquid circulating through the refrigerator.

Disposal of the appliance

It is prohibited to dispose of this appliance as household waste.

Packaging materials

Packaging materials with the recycle symbol are recyclable. Dispose of the packaging into a suitable waste collection container to recycle it.

Before disposal of the appliance

1. Pull out the mains plug from the mains socket.
2. Cut off the power cord and discard with the mains plug

Warning! Refrigerators contain refrigerant and gases in the insulation. Refrigerant and gases must be disposed of professionally as they may cause eye injuries or ignition. Ensure that tubing of the refrigerant circuit is not damage prior to proper disposal.

Correct Disposal of this product	
	<p>This marking indicates that this product should not be disposed with other household wastes throughout the EU. To prevent possible harm to the environment or human health from uncontrolled waste disposal, recycle it responsibly to promote the sustainable reuse of material resources. To return your used device, please use the return and collection systems or contact the retailer where the product was purchased. They can take this product for environmental safe recycling.</p>

Hisense

life reimagined

MANUAL DE FUNCIONAMIENTO DEL USUARIO

Antes de utilizar la unidad, lea detenidamente este manual y consérvelo para futuras consultas.

Español

Contenido

Información de seguridad y advertencia--2	Limpieza y mantenimiento -----24
Instalar el aparato nuevo-----9	Sugerencias y consejos útiles-----26
Descripción del aparato-----16	Solución de problemas -----27
Controles de la pantalla-----18	Eliminación del aparato -----30
Uso del aparato-----20	



Información de seguridad y advertencia

Por su propia seguridad y para garantizar un uso correcto, lea detenidamente este manual de usuario así como los consejos y advertencias, antes de instalar y usar por primera vez el aparato. Con el objetivo de evitar errores y accidentes innecesarios, es importante asegurarse de que todos los usuarios del aparato estén familiarizados con su funcionamiento y sus dispositivos de seguridad. Conserve estas instrucciones y asegúrese de que estén incluidas con el aparato si lo traslada o vende, a fin de que cualquier usuario del mismo esté informado debidamente sobre su uso y avisos de seguridad. Para proteger su salud y bienes materiales, siga las precauciones de estas instrucciones ya que de lo contrario el fabricante no se hará responsable de los daños derivados.

Seguridad para niños y otras personas vulnerables

- **Conformidad con las normas EN**

Este aparato puede ser utilizado por los niños de edad desde 8 años y las personas con capacidades reducidas físicas, sensoriales o mentales o falta de experiencia y conocimiento si ellos han sido dados la supervisión o instrucción sobre el uso del aparato en una manera segura y entienden los peligrosos involucrados. Los niños no deberán jugar con el aparato, La limpieza y el mantenimiento del usuario no deben ser llevados a cabo por los niños sin supervisión.

Conformidad con las normas IEC

Este aparato no ha sido diseñado para que lo utilicen personas (incluidos niños) con capacidades físicas, sensoriales o mentales reducidas, o falta de experiencia y conocimientos, a menos que estén supervisados o hayan recibido instrucciones acerca del uso del aparato por parte de una persona responsable de su seguridad.

- Mantenga todos los embalajes apartados de los niños ya que hay riesgo de asfixia.
- Si va a desechar el aparato, tire el enchufe macho fuera del tomacorriente, corte el cable de conexión (lo más cerca del aparato como sea posible) y quite la puerta para evitar que los niños la jueguen y protegerlos contra la descarga eléctrica o desde su encierro.
- Si este aparato, que está equipado con los sellos de puerta magnéticos, es para reemplazar un aparato más viejo que tiene un bloqueo de muelle (pestillo) en la puerta o la tapa, asegúrese de hacer inútil el bloqueo de muelle antes de que deseche el aparato viejo. Eso puede evitar formar la trampa mortal para los niños.

Seguridad general



- **ADVERTENCIA** - Este aparato está diseñado para ser utilizado en el hogar y las aplicaciones similares tales como
 - Áreas de cocina de personal en tiendas, oficinas y otros entornos de trabajo;
 - Casas de la granja y por los clientes en hoteles, moteles y otros entornos de tipo residencial;
 - Entornos de tipo cama y desayuno;
 - Catering y aplicaciones similares no comerciales.
- **ADVERTENCIA**- No almacene las sustancias explosivas tales como latas de aerosol con un propulsor inflamable en este aparato.
- **ADVERTENCIA**-Si el cable de alimentación está dañado, deberá ser reemplazado por el fabricante, su agente de servicio o las personas similarmente cualificadas con el fin de evitar un peligro.
- **ADVERTENCIA**- Mantenga las aperturas de ventilación en la carcasa del aparato o en la estructura construida libres de obstáculos.
- **ADVERTENCIA**—No utilice los dispositivos mecánicos u otros medios para acelerar el proceso de descongelación, con excepción de los recomendados por el fabricante.
- **ADVERTENCIA**—No dañe el circuito de refrigerante.
- **ADVERTENCIA**—No utilice los aparatos eléctricos dentro de los compartimientos de almacenamiento de alimentos del aparato, a menos que sean de tipo recomendado por el fabricante

-
- **ADVERTENCIA**-El refrigerante y el gas de sople de aislamiento son inflamables. Al desechar el aparato, sólo hágalo en un centro autorizado de desecho de basuras. No lo exponga a la llama.
 - **ADVERTENCIA**: Cuando coloque el aparato, asegúrese de que el cable eléctrico no esté atrapado ni dañado.
 - **ADVERTENCIA**: No coloque múltiples tomas eléctricas portátiles ni fuentes de alimentación portátiles en la parte trasera del aparato.

Sustituir las luces de iluminación

- **ADVERTENCIA**: ¡El usuario no debe sustituir las luces de iluminación! Si una luz de iluminación estuviera dañada, póngase en contacto con la línea de ayuda al cliente.

Refrigerante

El refrigerante isobutano (R600a) está dentro del circuito de refrigerante del aparato, un gas natural con alto nivel de compatibilidad medioambiental, aunque es inflamable. Durante el transporte y la instalación de este aparato, asegúrese de que ningún componente del circuito de refrigerante sea dañado.

El refrigerante (R600a) es inflamable.

- **ADVERTENCIA**: Los refrigeradores contienen refrigerante y gases en el aislamiento. El refrigerante y los gases deben eliminarse de forma profesional ya que podrían causar lesiones oculares o ignición. Asegúrese de que los tubos del circuito refrigerante no estén dañados antes de eliminarlo correctamente.



ADVERTENCIA : Riesgo de incendio / materiales inflamables

Si el circuito del refrigerante es dañado:

-Evite las llamadas abiertas y fuentes de encendido.

-Ventile completamente la habitación donde se ubica el aparato.

Es peligroso alterar las especificaciones o modificar este aparato en ninguna manera.

Cualquier daño al cable puede causar el cortocircuito, el incendio o la descarga eléctrica.



Seguridad eléctrica

- 1 El cable de alimentación no deberá ser alargado.
- 2 Asegúrese de que el enchufe de alimentación no esté aplastado o dañado. Un enchufe de alimentación aplastado o dañado puede sobrecalentar y causar un incendio.
- 3 Asegúrese de que pueda acceder al enchufe principal del aparato.
- 4 No tire el cable principal.
- 5 Si la toma del enchufe de alimentación está floja, no inserte el enchufe de alimentación. Hay un riesgo de descarga eléctrica o incendio.
- 6 No opere el aparato sin la cubierta interna de la luz de iluminación.
- 7 Este refrigerador sólo se aplica junto con la fuente de alimentación de corriente alternativa monofásica de 220~240V/50Hz. Si la fluctuación del voltaje en el distrito del usuario es demasiado grande y el voltaje excede dicho alcance, para la seguridad, asegúrese de aplicar el regulador de voltaje automático CA de más de 350W para el refrigerador. El refrigerador no deberá utilizar un tomacorriente especial en lugar del común con otros aparatos eléctricos. Si enchufe deberá coincidir con el tomacorriente del cable de tierra.

Uso diario

- No almacene los gases o líquidos inflamables en el aparato, hay riesgo de explosión.
- No opere ningún aparato eléctrico en el aparato (por ejemplo, máquina eléctrica de helados, mezcladores, etc.).
- Durante el desenchufe, siempre tire el enchufe macho desde el tomacorriente, no tire el cable.
- No coloque los ítems calientes cerca de los componentes de plástico de este aparato.
- No coloque los productos de alimento directamente contra la salida de aire en la pared trasera.

- Almacene los alimentos congelados pre-empaquetados de acuerdo con las instrucciones del fabricante de alimentos congelados.
- Las recomendaciones de almacenamiento de los fabricantes de aparatos deberán ser estrictamente cumplidas. Refiérase a las instrucciones relevantes para el almacenamiento.
- No coloque las bebidas carbonatadas o gaseosas en el compartimiento de congelación ya que el cual crea presión en el contenedor, que puede causar su explosión, resultado en el daño al aparato.
- Los alimentos congelados pueden causar quemaduras por congelación si son consumidos directamente desde el compartimiento del congelador.
- No coloque el aparato bajo la luz solar directa.
- Mantenga las velas de quema, las lámparas u otros ítems con llamas abiertas apartados del aparato para que el aparato no se encienda.
- Este aparato está diseñado para preservar los alimentos y/o bebidas en el hogar normal como se explica en el manual de instrucciones. Este aparato es pesado, se deberá tener cuidado al moverlo.
- No mueva ni toque los ítems desde el compartimiento de congelador si sus manos están húmedas/mojadas, ya que eso puede causar las abrasiones en la piel o las quemaduras por escarcha/congelación.
- Nunca se mantenga de pie sobre la base, los cajones, las puertas, etc. ni los utilice como soportes.
- Los alimentos congelados no deben ser recongelados una vez que hayan sido descongelados.
- No consuma los helados o cubitos de hielo directamente desde el congelador ya que eso puede causar quemadura a la boca y los labios por el congelador.
- Para evitar la caída de objetos o causar lesión o daño al aparato, no sobrecargue los estantes en la puerta ni coloque demasiados alimentos en los cajones de verdura.
- Este aparato refrigerante no está diseñado para usar como aparato integrado.

¡Precaución! Cuidado y limpieza

- Antes del mantenimiento, apague el aparato y desconecte el enchufe macho desde el tomacorriente.
- No limpie el aparato con los objetos metálicos, limpiador de vapor, aceites etéreos, disolventes orgánicos ni limpiadores abrasivos.
- No utilice los objetos afilados para eliminar las escarchas desde el aparato. Utilice un raspador de plástico.

¡Importante para instalación!

- Para la conexión eléctrica cuidadosa, siga las instrucciones dadas en este manual.
- Desembale el aparato y verifique si hay daños en el cual. No conecte el aparato si está dañado. Informe los daños posibles al lugar donde compró el producto inmediatamente. En este caso, retenga el embalaje.
- Es aconsejable esperar durante por lo menos cuatro horas antes de conectar con el aparato con el fin de permitir el reflujo del aceite al compresor
- La circulación adecuada de aire deberá estar alrededor del aparato, la falta de esa puede causar el sobrecalentamiento. Para lograr suficiente ventilación, siga las instrucciones relacionadas con la instalación.
- Cuando sea posible, la parte trasera del producto no debe estar demasiado cerca de una pared para evitar que toque o toque piezas calientes (compresor, condensador) para evitar el riesgo de incendio, siga las instrucciones pertinentes a la instalación.
- El aparato no deberá ubicarse cerca de los radiadores u hornos.
- Asegúrese de que el enchufe macho sea accesible después de la instalación del aparato.

Servicio

- Cualquier trabajo eléctrico requerido durante el mantenimiento del aparato deberá ser llevado a cabo por el electricista cualificado o la persona competente.
- Este producto deberá ser mantenido por un centro autorizado de servicios y sólo se deberá utilizar los repuestos genuinos.
 - 1) Si el aparato es libre de escarchas.
 - 2) Si el aparato contiene el compartimiento de congelador.

Instalar el aparato nuevo

Antes de utilizar el aparato por primera vez, debe leer los siguientes consejos.

¡Advertencia!

Para realizar una instalación adecuada, se debe colocar la nevera sobre una superficie nivelada de material duro que esté a la misma altura que el resto del suelo. Esta superficie debe ser lo suficientemente fuerte para soportar una nevera completamente cargada.

Los rodillos, que no son ruedas, solo se deben usar para moverla hacia delante o hacia atrás. Mover la nevera hacia los lados podría dañar el suelo y los rodillos.

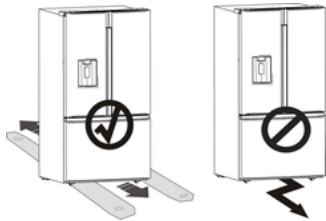

Ventilación del aparato



Instale el aparato sobre una superficie plana y estable. Asegure una buena ventilación.

Se recomienda dejar un espacio suficiente de al menos:

- 50-70 mm entre la parte trasera y la pared
 - 100 mm entre la parte superior y el techo
 - 100 mm entre los lados y la pared
- Se debe dejar espacio suficiente en la parte delantera del aparato para permitir abrir las puertas como se muestra en los diagramas siguientes.

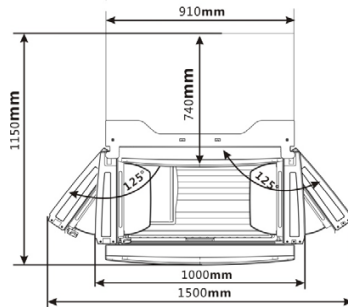
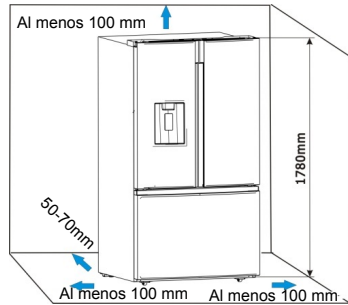

Nota:

- Este aparato tiene un buen rendimiento entre N y ST.

Es posible que el aparato no funcione correctamente si se deja durante un periodo más largo a una temperatura superior o inferior al rango indicado.

Clase de clima	Temperatura ambiente
SN	De +10 a +32°C
N	De +16 a +32°C
ST	De +16 a +38°C
T	De +16 a +43°C

- Coloque el aparato en un lugar seco para evitar una humedad elevada.

- Mantenga el aparato apartado de la luz directa del sol, de la lluvia o de la escarcha. Coloque el aparato alejado de fuentes de calor, como estufas, fuegos o calentadores.

Estabilización del aparato

- Para una estabilización y una circulación de aire suficientes en la sección trasera inferior del aparato, es posible que sea necesario ajustar las patas inferiores. Puede ajustarlas manualmente o usando una llave adecuada.
- Para permitir que las puertas se cierren solas, incline la parte superior hacia atrás aproximadamente 10-15 mm.
- Cuando desee trasladar el aparato, recuerde volver a girar las patas para que puedan rodar libremente. Vuelva a instalar el aparato cuando lo reubique.

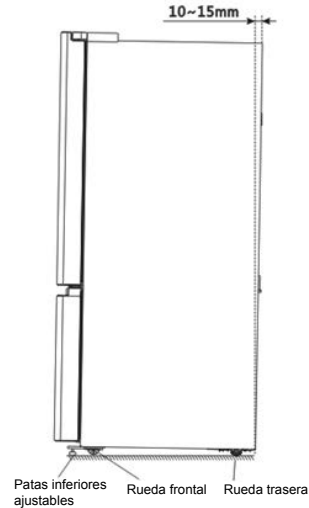
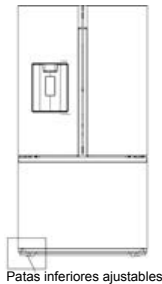

Retirada de las puertas

Si la puerta de acceso es demasiado estrecha para que pase el refrigerador, retire la puerta y los cajones del refrigerador.

A continuación, pase el refrigerador lateralmente. Si no necesita retirar las puertas del aparato, consulte 'Instalar las tuberías de agua' en la página 11. Si necesita retirarlas, siga leyendo.

¡Advertencia!

Para invertir la puerta, el aparato debe estar desenchufado.

Herramientas que necesitará (no incluidas):

Llave Allen (4 mm)	Llave (8 mm)
Destornillador Philips	

Desmontar la puerta del refrigerador

Algunos modelos podrían diferir ligeramente de las imágenes. Si no encuentra algunas piezas mostradas en la imagen en su aparato, ignore la descripción correspondiente.

1. Con la puerta cerrada, retire los 3 tornillos de la cubierta superior (A) con un destornillador Philips (+) y, a continuación, retire cuidadosamente la cubierta superior con el arnés instalado.



2. Retire los conectores y el acoplador de agua de la pinza de instalación. Retire los dos conectores de cables (presione la parte superior del conector (B) y sepárelo del otro) de la puerta izquierda. Para retirar el acoplador de agua de la bisagra, gire y estire de las pinzas del acoplador y retire la tubería de agua (C) mientras presiona la pieza móvil (D) del acoplador de la tubería de agua.

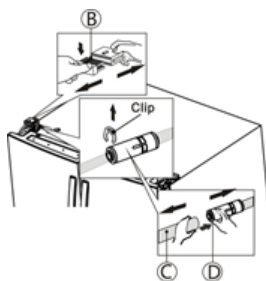

3. Retire los 3 tornillos (B) fijados en las bisagras con una llave (8 mm) y 1 tornillo de tierra (C) instalados en la bisagra con un destornillador Philips (+). Retire las bisagras de la puerta superior izquierda y derecha (D).

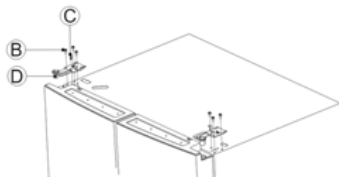

4. Utilice ambas manos para abrir la puerta más de 90°. Levántela y sáquela (tenga cuidado con los estantes al retirar la puerta).

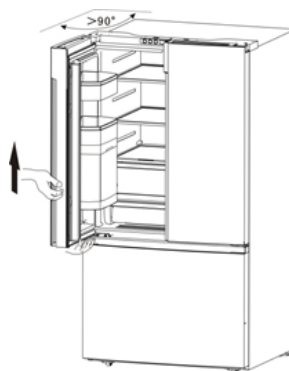

5. Retire las 4 tuercas de cabeza hexagonal (E) con una llave Allen (4 mm). Retire los 2 tornillos con un destornillador. A continuación, retire las bisagras de la puerta inferior izquierda y derecha (F).

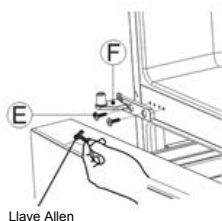

Llave Allen

Volver a montar las puertas del refrigerador

Para volver a montar las puertas del refrigerador después de trasladar el aparato a su ubicación final, monte las piezas en orden contrario.

1. Para prevenir fugas de agua, la tubería de agua debe estar insertada completamente en el centro del acoplador hasta que las líneas de guía coincidan exactamente con la cabeza de la pieza móvil.

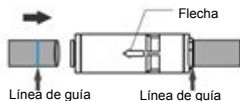

Nota:

La flecha del acoplador de la tubería de agua apunta la dirección de la puerta.

2. Asegúrese de que las pinzas estén conectadas adecuadamente al acoplador.

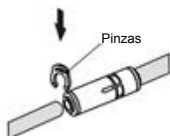

¡Precaución!

En caso de que las puertas del refrigerador no puedan cerrarse solas, asegúrese de que la puerta esté abierta más de 90° cuando retire o vuelva a instalar las puertas del refrigerador.

Desmontar la puerta del congelador

1. Coloque la puerta del congelador y el cajón superior del congelador en la posición final. A continuación, saque el compartimento para hielo (B) levantándolo en la dirección de la flecha.

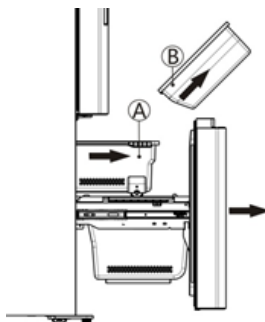

2. Retire el cajón superior del congelador (A) levantándolo del sistema de rieles.

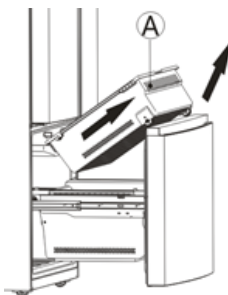

3. Retire el cajón inferior del congelador (C) levantándolo.

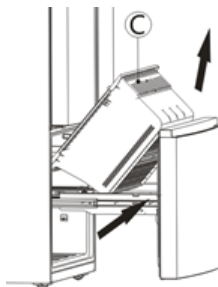

4. Retire los 4 tornillos instalados en el marco de soporte (D).

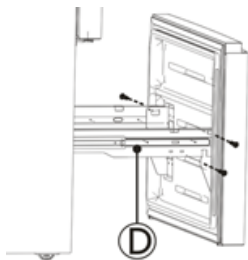

5. Estire de la puerta del congelador y levántela en la dirección de la flecha.

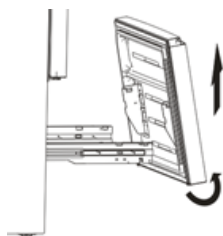

Volver a montar la puerta del congelador

Para volver a montar el cajón después de trasladar el aparato a su ubicación final, monte las piezas en orden contrario.

(Opcional) Instalar las tuberías de agua y el filtro

Para instalar el filtro de agua, siga los pasos descritos a continuación.

1. Retire el filtro de agua y las tuberías de agua de la sala del refrigerador.
2. Determine la ubicación para instalar el filtro externo. (Nota: El filtro de agua debe instalarse en la pared donde sea conveniente volver a colocarlo, no lo instale en la pared detrás del refrigerador).

3. Determine la distancia entre el filtro y el grifo y la distancia desde el filtro hasta el refrigerador. Prepare las tuberías con las longitudes necesarias (corte tuberías de agua de la longitud adecuada que determine para conectar con la entrada o salida del filtro).

4. Monte el soporte del filtro en la pared utilizando un destornillador e instale el filtro de agua.

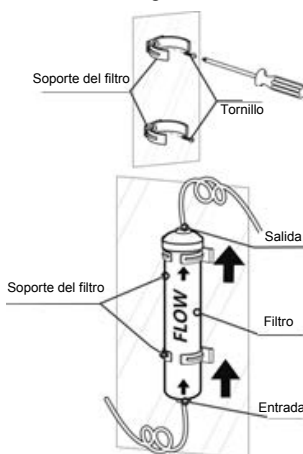

Nota:

- Las tuberías de agua deben insertarse completamente en el filtro para prevenir fugas de agua.
- La longitud de la tubería debe ser inferior a 5 m. Si la tubería de agua fuera demasiado larga (>5 m), el hielo y el agua fría contenidos pueden verse afectados por una presión de agua insuficiente.
- Corte la tubería de agua con la longitud necesaria y evite doblarla excesivamente.
- Se recomienda que una persona cualificada instale el producto.

¡Advertencia!

- El filtro de agua debe sostenerse en posición vertical como se muestra en la figura anterior. Es fundamental conectar correctamente las mangueras de entrada y salida de agua al filtro.
- Nunca monte el filtro en el refrigerador. Las tuberías de refrigerante podrían perforarse.

Instalar las tuberías de agua del filtro

Para instalar las tuberías de agua del filtro, siga las instrucciones de los pasos de instalación con las figuras incluidas.

1. Retire las 2 pinzas y, a continuación, quite los 2 tapones del filtro de agua.

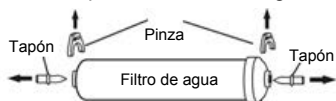

2. Inserte completamente las tuberías de agua en la entrada y salida del filtro de agua.

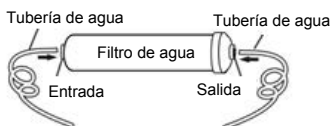

3. Inserte las 2 pinzas en la posición correcta como se muestra en la figura siguiente y compruebe que cada pinza sostenga firmemente la tubería de agua.

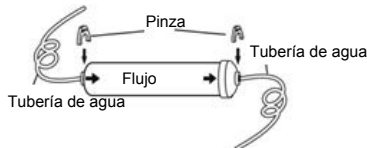
**Conectar la tubería de entrada del filtro al suministro de agua**

El conector y la válvula antirretorno se suministran como una pieza. Debe utilizar el nuevo conector incidentalmente, pero no use uno usado. Atornille el adaptador en una salida de agua con conector BSP de 3/4" y utilice una llave inglesa para apretarlo. Inserte completamente la tubería de agua en la válvula antirretorno. A continuación, inserte la pinza en el paquete de instalación como se muestra en la figura siguiente.

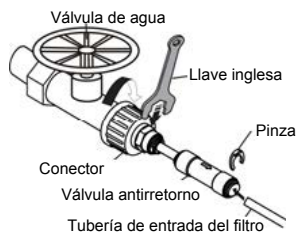
**Nota:**

Después de instalar el filtro, abra la válvula de agua para enjuagar el filtro durante 5 minutos después de usarlo.

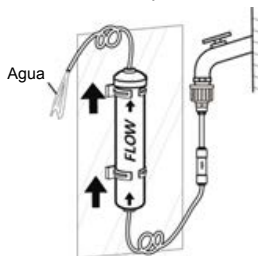

- La descoloración oscura inicial del agua es normal.
- Las tuberías de agua deben conectarse con agua potable únicamente.
- Para funcionar correctamente, la máquina de hielo requiere una presión de agua de 207~689 Kpa.

Conectar la tubería de salida del filtro al refrigerador

La tubería de salida del filtro de agua debe conectarse a la tubería de entrada del refrigerador con un conector bidireccional.

Las tuberías de agua deben insertarse completamente en el centro del conector para prevenir fugas de agua.

Inserte las 2 pinzas en el paquete de instalación como se muestra en el diagrama y, a continuación, confirme que cada pinza sostenga firmemente la tubería de agua.

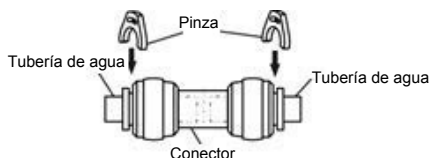

Abra la válvula de agua para enjuagar las tuberías y compruebe si hay fugas en los conectores de agua. Si hubiera fugas, compruebe que las tuberías estén insertadas completamente donde el conector tenga fugas. Si no, vuelva a instalarlas y asegúrese de que estén insertadas completamente.

Nota:

● Después de conectar la tubería de salida del filtro con el refrigerador (como se muestra en el diagrama siguiente), sirva varios vasos de agua para enjuagar las tuberías antes de usar.

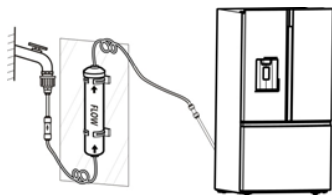

● Las tuberías de agua no deben estar presionadas con objetos pesados y no deben doblarse demasiado.

¡Advertencia!

● Después de abrir la válvula de agua, asegúrese de que no haya fugas en los puntos de conexión de las tuberías de agua. Si hubiera fugas, cierre inmediatamente la válvula y apriete el conector de agua o inserte completamente las tuberías en el conector.

● No estire fuerte de las tuberías de agua, ya que podría dañar el sistema de agua.

Descripción del aparato

1. Estante de puerta
2. Pieza desviadora vertical
3. Puerta del refrigerador
4. Pieza de estantería móvil
5. Cajón para frutas y verduras
6. Cajón multifuncional
7. Cajón superior del congelador
8. Cajón inferior del congelador
9. Patas inferiores ajustables
10. Cubierta superior
11. Luz LED de nevera
12. Bloque de guía del desviador vertical
13. Pantalla
14. Pieza de canal de aire
15. Estantería de cristal
16. Cubierta del recipiente para verduras
17. Bandeja para servir
18. Máquina de hielo
19. Rueda rodillo
20. Dispensador de agua
21. Puerta del refrigerador
22. Puerta del congelador

Vista 1 del aparato FMN544IFS
RF750N4ISF

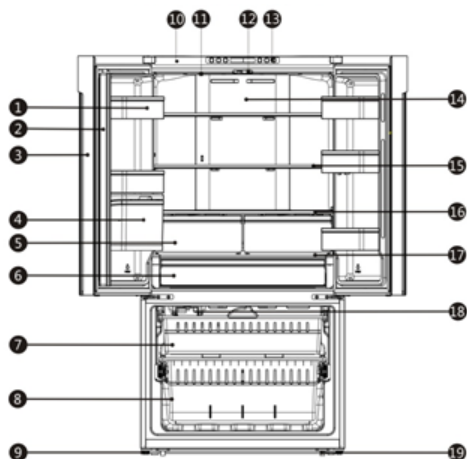

Vista 2 del aparato FMN544IFS
RF750N4ISF

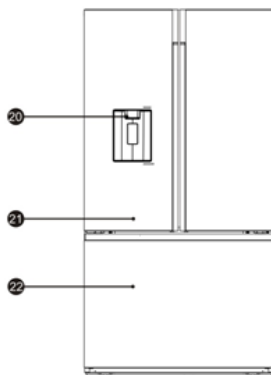

Nota:

- Debido al desarrollo constante de nuestros productos, es posible que su refrigerador sea ligeramente diferente al de este manual de instrucciones, pero sus funciones y uso serán idénticos.
- Para conseguir la mejor eficiencia energética de este producto, coloque todos los estantes, cajones y cestas en su posición original según se muestra en la ilustración anterior.

1. Estante de puerta
2. Pieza desviadora vertical
3. Puerta del refrigerador
4. Cajón para frutas y verduras
5. Cajón multifuncional
6. Cajón superior del congelador
7. Cajón inferior del congelador
8. Patas inferiores ajustables
9. Cubierta superior
10. Luz LED de nevera
11. Bloque de guía del desviador vertical
12. Pantalla
13. Pieza de canal de aire
14. Estantería de cristal
15. Cubierta del recipiente para verduras
16. Bandeja para servir
17. Rueda rodillo
18. Puerta del refrigerador
19. Puerta del congelador

Vista 1 del aparato

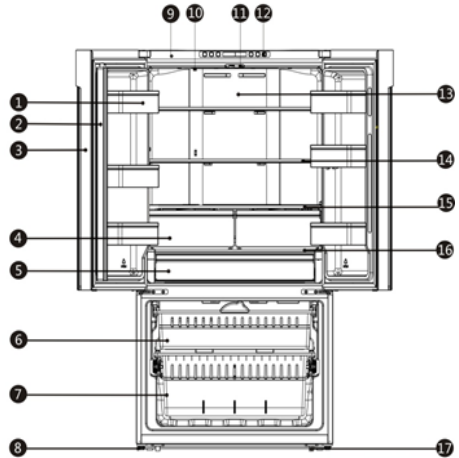

Vista 2 del aparato

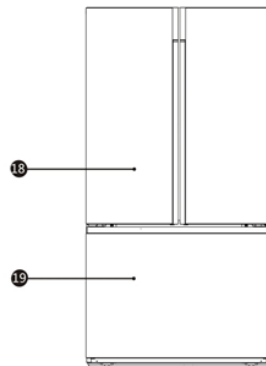
**Nota:**

● Debido al desarrollo constante de nuestros productos, es posible que su refrigerador sea ligeramente diferente al de este manual de instrucciones, pero sus funciones y uso serán idénticos.

● Para conseguir la mejor eficiencia energética de este producto, coloque todos los estantes, cajones y cestas en su posición original según se muestra en la ilustración anterior.

Controles de la pantalla

Utilice el aparato siguiendo estas pautas de control. El panel de control de la cubierta superior mostrado en el diagrama siguiente podría ser diferente según el modelo.



Cuando se encienda el aparato por primera vez, la retroiluminación de los iconos de la pantalla empezarán a funcionar. Si no se pulsa ningún botón y las puertas están cerradas, la retroiluminación se apagará al cabo de 60 segundos.

El panel de control consta de dos áreas con la temperatura y con los diferentes modos.

¡Precaución!

Al ajustar una temperatura, se ajusta la temperatura media de todo el armario de la nevera. Las temperaturas del interior de cada compartimento pueden variar de las mostradas en el panel según la cantidad de comida que almacene y el lugar donde esté colocada. Las temperaturas ambientales elevadas o bajas también podrían afectar a la temperatura real del interior del aparato.



“Control de hielo”

Este botón controla la máquina de hielo. Puede tocar el botón “Hielo encendido” para controlar la máquina de hielo. Si la luz de la función “Hielo encendido” está encendida, la máquina de hielo está funcionando. Si desea apagar la máquina de hielo, toque otra vez el botón “Hielo encendido”.



“Super Freeze”

Si desea reducir el tiempo necesario para congelar productos en el congelador, toque este botón. El icono Super Cool “❄️” se iluminará y el ajuste de temperatura del refrigerador mostrará -24 °C.

Super Freeze puede bajar rápidamente la temperatura del congelador y congelar la comida mucho más rápido de lo normal. Esto conservará las vitaminas y los nutrientes de los alimentos frescos y mantendrá la comida fresca durante más tiempo.

La opción Super Freeze permite congelar la máxima cantidad posible. Se recomienda dejar que el aparato funcione primero durante 6 horas. Super freeze se apaga automáticamente después de 52 horas y el ajuste de temperatura del congelador volverá al ajuste anterior. Con la función Super Freeze encendida, puede tocar otra vez el botón “Super Freeze” para apagarla. Ya no mantendrá la función Super Freeze cuando lo apague.

El modo Super Freeze se utiliza para pre congelar y congelar rápidamente el compartimento del congelador. Esta función acelera el congelado de alimentos fresco y, a su vez, protege la comida ya almacenada de descongelados indeseados.



Para congelar alimentos frescos active la función Super Freeze al menos 24 horas antes de guardar la comida para que se precongela correctamente.



“Filtro de agua”

En general, se debe cambiar el filtro de agua cada 6 meses para garantizar la mejor calidad posible de agua.

Cuando el refrigerador haya dispensado aproximadamente 3785 litros de agua (utilizando el filtro de agua aproximadamente 6 meses), el icono del filtro " " parpadeará recordándole que debe sustituir el filtro de agua.

Primero, debe comprar un nuevo filtro de agua. Puede comprar el filtro nuevo en la tienda donde compró el refrigerador o al servicio postventa. Antes de hacerlo, compruebe que el filtro nuevo sea del mismo tipo de filtro antes de utilizarlo en su refrigerador. Después de cambiar un nuevo filtro de agua, asegúrese de mantener pulsados los botones "Hielo encendido" y "Super Freeze" durante 3 segundos para que dejen de parpadear. Cuando vuelva a colocar el filtro de agua, podría filtrarse un poco de agua del filtro y las tuberías. Deje que el agua fluya a un recipiente y limpie las fugas que pueda haber.



"Control de temperatura del congelador"

Puede tocar el botón "Congelador" para activar el modo de control de la temperatura del congelador. Cuando pulse continuamente el botón, la temperatura se ajustará en la secuencia siguiente.

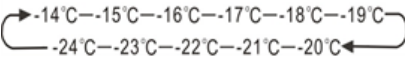

"Control de temperatura del refrigerador"

Puede tocar el botón "Refrigerador" para activar el modo de control de la temperatura del refrigerador. Cuando pulse continuamente el botón, la temperatura se ajustará en la secuencia siguiente.

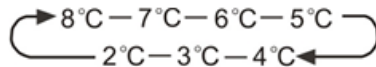

"Super Cool"

Si desea reducir el tiempo necesario para enfriar productos en el refrigerador, toque este botón. El icono Super Cool " " se iluminará y el ajuste de temperatura del refrigerador mostrará 2 °C. Super Cool se apaga automáticamente después de 3 horas y el ajuste de temperatura del refrigerador volverá al ajuste anterior. Con la función Super Cool encendida, puede tocar otra vez el botón "Super Cool" para apagarla. El refrigerador no mantendrá la función Super Cool cuando lo apague.



"Vacaciones"

Si se va ausentar durante un periodo largo, como vacaciones o un viaje de negocios, puede activar esta función tocando el botón "Vacaciones" y el icono " " se iluminará.

Cuando la función Vacaciones está activada, la temperatura del refrigerador cambia automáticamente a 15 °C y el del congelador a -18 °C para minimizar el consumo energético.

Cuando la función de Vacaciones esté encendida, puede apagarla tocando otra vez el botón "Vacaciones" y el icono " " se apagará. Cuando la función de Vacaciones esté encendida, la función de máquina de hielo/Super Freeze/Super Cool se apagará automáticamente. El refrigerador mantendrá el ajuste cuando se apague.

Nota:

- No almacene comida en el refrigerador durante el periodo de "Vacaciones" ya que se deteriorará rápidamente.
- El ajuste de temperatura del refrigerador regresará al ajuste anterior después de apagar la función de vacaciones.
- Si aparece "Encendido/Apagado 3 s" bajo este botón, podrá encender o apagar el aparato pulsando el botón. Pulse durante 3 segundos, sonará un pitido y el aparato se apagará o encenderá.

**"Encendido/Apagado" (Opcional)**

Puede encender o apagar el aparato pulsando este botón.

Alarma

- Cuando la puerta del frigorífico o del congelador lleve abierta más de 2 minutos, sonará la alarma de la puerta. En caso de que suene la alarma, el timbre sonará 3 veces cada minuto y dejará de sonar automáticamente al cabo de 8 minutos.
- Evite mantener la puerta abierta durante demasiado rato con el aparato encendido para ahorrar energía. Puede apagar la alarma cerrando la puerta.

Nota: una configuración a temperatura alta acelerará el deterioro de los alimentos.

- Para una preservación de la comida óptima, recomendamos que encienda el frigorífico por primera vez y establezca la temperatura del refrigerador en 4 °C y la del congelador en -18 °C.

Uso del aparato

Esta sección explica cómo utilizar la mayoría de funciones útiles. Se recomienda leerla detenidamente antes de utilizar el aparato. Puede variar según el modelo.

1. Uso del compartimento de nevera

El compartimento de refrigerador es apto para almacenar carnes, verduras y fruta. La fruta que meta debe estar envasada para evitar que pierda humedad o sabor que se impregne en otros alimentos.

¡Precaución! Nunca cierre la puerta de la nevera con las estanterías, el cajón para verduras y/o guías telescópicas extendidas. Podrían dañarse, así como a la nevera.

Estanterías de cristal y estantes de puerta

El compartimento de nevera cuenta con varias estanterías de cristal y varios estantes de puerta diferentes, adecuados para guardar huevos, líquidos enlatados, bebidas embotelladas y alimentos empaquetados. Es posible colocarlos a diferentes alturas, según sus necesidades. No coloque demasiadas cosas en los estantes. Antes de levantar verticalmente el estante de la puerta, retire los alimentos.



Nota: Todos los estantes pueden sacarse para limpiarlos.

Cuando retire las estanterías, estire suavemente de ellas hacia delante hasta que se separen de las guías de las estanterías.

Cuando vuelva a colocar las estanterías, asegúrese de que no haya obstáculos detrás y empuje suavemente la estantería para volver a colocarla en su posición.

Cajones

Son adecuados para almacenar frutas y verduras. Se pueden sacar para limpiarlos. Para retirarlos, abra primero la puerta hasta su ubicación final. A continuación, retire el cajón e incline la parte frontal del cajón para verduras después de moverlo ligeramente.

Junta de sellado (opcional)

La junta de sellado puede prevenir parcialmente la desorción de alimentos en el cajón para las frutas y verduras. Puede mover el deslizador para controlar la humedad del cajón para verduras.

Nota:

Colocar demasiados alimentos en el cajón para verduras puede afectar a la función de la junta de sellado.



2. Uso del dispensador (opcional)

Sacar agua fría

El dispensador de agua se encuentra en la puerta izquierda del refrigerador. Mueva el vaso contra la palanca del dispensador en la posición recomendada y presiónela.

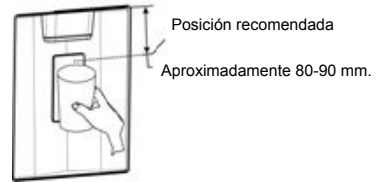

Nota:

- No empuje la palanca del dispensador hacia delante sin una taza, ya que podría provocar que escape agua del dispensador.
- No retire inmediatamente el vaso o taza del dispensador después de servirse el agua que necesite. Debería esperar 2 o 3 segundos para evitar derrames.
- No estire de la palanca, ya que podría dañar o romper el resorte.
- El dispensador no funciona si la puerta no está cerrada.
- Si saca agua con frecuencia o en grandes cantidades, o utiliza esta función por primera vez, es posible que el agua no esté suficientemente fría. Espere un tiempo para garantizar la temperatura adecuada.

Fenómeno de agua turbia

Todo el agua suministrada por el refrigerador fluye por un filtro de agua alcalina. En el proceso de filtrado, la presión del agua que sale del filtro aumenta y el agua se satura con oxígeno y nitrógeno.

Cuando el agua sale al aire, la presión cae y el oxígeno y el nitrógeno se sobresaturan, lo que causa burbujas de gas. El agua podría tener un aspecto neblinoso o turbio temporalmente debido a estas burbujas de oxígeno. Se verá clara al cabo de unos segundos.

3. Uso del compartimento congelador

El compartimento congelador cuenta con un cajón superior, un cajón inferior y una cubitera (opcional). Para sacarlos todos, consulte la página 10 de las instrucciones de desmontaje.

Máquina de hielo automática (opcional)

La máquina de hielo automática puede hacer hielo automáticamente.

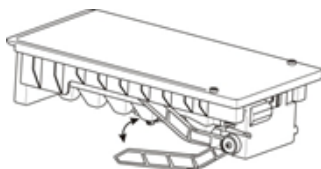

Nota:

- Cuando la máquina de hielo vierte hielo en la cubitera, los sonidos que se escuchan forman parte del funcionamiento normal.
- Si no dispensa agua en mucho tiempo, podría formarse un exceso de hielo en la cubitera. Si esto sucediera, retire todo el hielo y vacíe la caja.

- Si se va de vacaciones o en viaje de negocios durante un largo período y no va a utilizar el dispensador de agua o la máquina de hielo, cierre la válvula de agua para prevenir fugas.
- El hielo hecho en las primeras remesas de la máquina de hielo no se puede utilizar para comer o beber porque no es salubre.
- No almacene latas de líquidos en la cubitera, ya que podrían explotar.

¡Advertencia!

No permita que sus hijos se cuelguen del dispensador ni toquen la máquina de hielo. Podría provocarles lesiones.

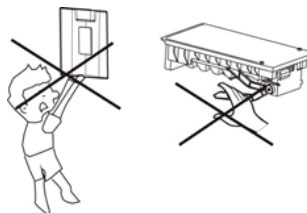

Orden	TIPO de compartimiento	Temperatura de almacenamiento o meta [° C]	Alimentos adecuados
1	Heladera	+2~+8	Los huevos, los alimentos cocidos, los alimentos envasados, las frutas y verduras, los productos lácteos, las tortas, las bebidas y otros alimentos no son aptos para congelar.
2	(***)*- Tipos de compartimientos	≤-18	Apto para alimentos frescos congelados como por ejemplo los alimentos de origen marino (pescado, camarón, mariscos), productos de agua dulce y las carnes (recomendado para 3 meses, cuanto más tiempo esté almacenado, peor serán el sabor y los nutrientes).
3	***_ Tipos de compartimientos	≤-18	No son aptos para alimentos frescos congelados como por ejemplo los alimentos de origen marino (pescado, camarón, mariscos), productos de agua dulce y las carnes (recomendado para 3 meses, cuanto más tiempo esté almacenado, peor serán el sabor y los nutrientes).
4	**_ Tipos de compartimientos	≤-12	No son aptos para alimentos frescos congelados como por ejemplo los alimentos de origen marino (pescado, camarón, mariscos), productos de agua dulce y las carnes (recomendado para 2 meses, cuanto más tiempo esté almacenado, peor serán el sabor y los nutrientes).
5	*_ Tipos de compartimientos	≤-6	Los mariscos (pescado, camarones, mariscos), productos de agua dulce y productos cárnicos (recomendado durante 1 mes, cuanto mayor sea el tiempo de almacenamiento, peor será el sabor y la nutrición).
6	0- asteriscos	-6~0	Cerdo fresco, carne de res, pescado, pollo, algunos alimentos procesados envasados, etc. (Se recomienda consumir dentro del mismo día, preferiblemente no más de 3 días). Alimentos procesados parcialmente encapsulados (alimentos no congelados)
7	Chill [Fresco]	-2~+3	Cerdo fresco/congelado, carne de res, pollo, productos de agua dulce, etc. (7 días bajo 0° C; se recomienda sobre 0° C para consumir dentro del mismo día, preferiblemente no más de 2 días). Alimentos de origen marino (menos que 0°C para 15 días, no se recomienda almacenar sobre 0° C)
8	Alimentos frescos	0~+4	Cerdo fresco, carne de res, pescado, pollo, alimentos cocidos, etc. (Se recomienda consumir dentro del mismo día, preferiblemente no más de 3 días),
9	Vino	+5~+20	vino rojo, vino blanco, vino espumante, etc.

Nota: almacene los distintos alimentos según los compartimientos o temperatura meta del alimento comprado.

Limpieza del dispensador de agua (especial para productos con dispensador de agua):

- Reinig de watertanks als ze 48 uur niet zijn gebruikt; spoel het watersysteem dat is aangesloten op een watertoevoer als er gedurende 5 dagen geen water is afgetapt.

Limpeza y mantenimiento

Por motivos de higiene, se debe limpiar periódicamente el aparato (así como los accesorios exteriores e interiores) al menos cada dos meses.

¡Precaución!

El aparato no debe estar conectado a la corriente durante la limpieza. ¡Existe peligro de descarga eléctrica! Antes de limpiarlo, apague el aparato y desconecte el enchufe de la toma eléctrica.

Limpeza exterior

Para mantener un buen aspecto del aparato, debe limpiarlo periódicamente.

- Rocíe agua en el trapo de limpieza en lugar de rociarla directamente en la superficie del aparato. Esto ayudará a distribuir la humedad de manera uniforme por la superficie.
- Limpie las puertas, asas y superficies del armario con un detergente suave y, a continuación, séquelas con un trapo suave.

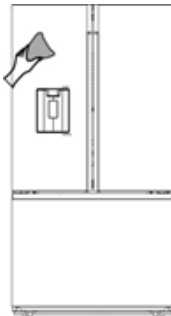

¡Precaución!

- No utilice objetos afilados, ya que podrían rayar la superficie.

- No utilice diluyentes, detergente para vehículos, Clorox, aceites etéreos, limpiadores abrasivos ni disolventes orgánicos, como benceno, para limpiarlo. Podrían dañar la superficie del aparato y provocar un incendio.

Limpeza interior

Debe limpiar periódicamente el interior del aparato. Le resultará más fácil limpiarlo cuando tenga poca cantidad de comida. Limpie el interior del frigorífico y el congelador con una solución débil de bicarbonato de soda y, a continuación, aclárelo con agua caliente usando un trapo o esponja escurridos. Séquelo completamente antes de volver a colocar los estantes y cestas. Seque bien todas las superficies y partes extraíbles antes de volver a colocarlas.

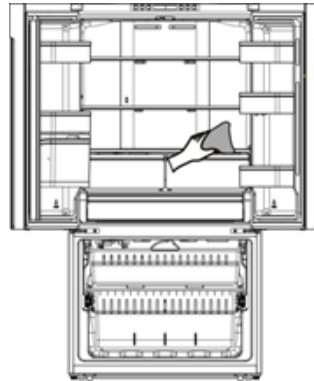

Aunque este aparato tiene una función automática de descongelación, podría haber una capa de escarcha en el interior del compartimento congelador si se ha abierto con frecuencia la puerta o si se ha mantenido abierta mucho rato. Si la escarcha es demasiado gruesa, elija un momento en el que el congelador esté casi vacío y siga estos pasos:

1. Retire los alimentos y los accesorio desenchufe el aparato de la electricidad y deje las puertas abiertas. Ventile bien la habitación para acelerar el proceso de descongelación.
2. Cuando se haya descongela completamente, limpie el congelador siguiendo el proceso antes descrito.

¡Advertencia!

No utilice objetos afilados para eliminar la escarcha del compartimento congelador. Solo se debe volver a conectar a la corriente y encender el aparato cuando el interior esté completamente seco.

Limpeza del sello de las puertas

Procure mantener limpio el sello de las puertas. Los alimentos y bebidas pegajosos pueden hacer que los sellos se enganchen en el armario y se rompan al abrir la puerta. Limpie el sello con un detergente suave y agua caliente. Aclárelo y séquelo completamente después de limpiarlo.

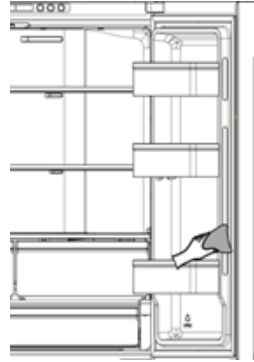

¡Precaución! Solo se debe encender el aparato si los sellos de las puertas están completamente secos.

Sustituir la luz LED:

Advertencia: ¡El usuario no debe sustituir la luz LED! Si la luz LED está dañada, póngase en contacto con el servicio de atención al cliente para pedir ayuda. Para sustituir la luz LED, puede seguir estos pasos:

1. Desenchufe el aparat
2. Retire la cubierta de la l apretándola y sacándola.
3. Sostenga la cubierta del LED c una mano y con la otra estire a la vez que presiona el pestillo conector.
4. Sustituya la luz LED y encájela correctamente.

Sugerencias y consejos útiles

Consejos de ahorro de energía

Le recomendamos que siga estos consejos para ahorrar energía.

- Procure evitar mantener la puerta abierta durante mucho rato para ahorrar energía.
- Asegúrese de que el aparato esté alejado de fuentes de calor (luz del sol directa, hornos o fogones eléctricos, etc.).
- No ajuste una temperatura más fría de lo necesario.
- No guarde alimentos calientes ni líquidos con evaporación en el aparato.
- Coloque el aparato en una habitación bien ventilada y sin humedad. Consulte el capítulo Instalar el aparato nuevo.
- Si el diagrama muestra la combinación correcta de cajones, cajones para verduras y estantes, no la modifique, ya que ha sido diseñada para ofrecer la configuración energética más eficiente.

Sugerencias para refrigerar alimentos frescos

- No coloque alimentos calientes directamente en el frigorífico o el congelador, ya que la temperatura interna aumentará haciendo que el compresor necesite más potencia y consuma más energía.
- Cubra o envuelva los alimentos, en especial si tienen aromas intensos.
- Coloque adecuadamente los alimentos para que el aire pueda circular libremente a su alrededor.

Sugerencias de refrigeración

- Carne (todo tipo), envolver en bolsas de polietileno: Envuélvala y colóquela en el estante de cristal que hay sobre el cajón de las

verduras. Respete siempre los tiempos de almacenamiento y consúmalas según las fechas recomendadas por los fabricantes.

- Alimentos cocinados, platos fríos, etc.: Deben estar siempre cubiertos y se pueden colocar en cualquier estante.

- Frutas y verduras:

Se deben guardar en el cajón especial incluido.

- Mantequilla y queso:

Se debe envolver en papel hermético o con film plástico.

- Botellas de leche:

Deben tener tapa y se deben guardar en los estantes de la puerta.

Sugerencias de congelación

- Cuando lo encienda por primera vez o después de un largo periodo sin usarlo, deje que el aparato funcione al menos dos horas con los ajustes más altos antes de meter alimentos.
- Prepare los alimentos en porciones pequeñas para permitir que se congelen rápida y completamente y para que después sea posible descongelar solo la cantidad necesaria.
- Envuelva los alimentos en papel de aluminio o envoltorio hermético de polietileno para alimentos.
- No permita que los alimentos frescos descongelados entren en contacto con los alimentos ya congelados para evitar que suba la temperatura de estos últimos.
- Si se consumen los alimentos congelados inmediatamente después de sacarlos del congelador, podrán causar quemaduras por congelación en la piel.

- Se recomienda etiquetar y datar cada paquete congelado para mantener un seguimiento de los tiempos de almacenamiento.

Recomendaciones para guardar los alimentos congelados

- Asegúrese de que el vendedor de los alimentos haya almacenado los alimentos congelados de forma correcta.
- Una vez descongelados, los alimentos se deteriorarán rápidamente y no se deben volver a congelar. No supere el tiempo de almacenamiento indicado por el fabricante de los alimentos.

Apagar el aparato

Si fuera necesario apagar el aparato durante un periodo prolongado, debe seguir estos pasos para prevenir la aparición de hongos en él.

1. Retire todos los alimentos.
2. Desconecte el enchufe de la toma eléctrica.
3. Limpie y seque completamente el interior.
4. Asegúrese de que todas las puertas queden abiertas ligeramente para permitir que circule el aire.

Solución de problemas

Si experimenta algún problema con el aparato o le preocupa que no funcione correctamente, puede realizar estas sencillas comprobaciones antes de llamar al servicio técnico.

¡Advertencia! No intente reparar el aparato usted mismo. Si el problema persiste después de haber realizado las comprobaciones descritas a continuación, póngase en contacto con un electricista cualificado, un ingeniero de mantenimiento autorizado o con la tienda donde compró el producto.

¡Advertencia! Las instrucciones de funcionamiento o el manual de uso y mantenimiento de los refrigeradores contienen una advertencia de aprisionamiento infantil.

PELIGRO: Riesgo de aprisionamiento infantil. Antes de desechar su refrigerador o congelador viejo:

- Retire las puertas.
- Deje los estantes colocados para que los niños no puedan meterse fácilmente.

Problema	Causa posible y solución
El aparato no funciona correctamente	Compruebe si el cable eléctrico está enchufado correctamente a la toma eléctrica.
	Compruebe el fusible o el circuito del suministro eléctrico y sustitúyalos si fuera necesario.
	La temperatura ambiental es demasiado baja. Intente establecer la temperatura de la cámara en un nivel más frío para solucionar este problema.
	Es normal que el congelador no funcione durante el ciclo de descongelación automática, o durante periodos cortos después de encender el aparato para proteger el compresor.

Salen olores de los compartimentos	Es posible que sea necesario limpiar el interior.
	Algunos alimentos, recipientes o envoltorios provocan olores.
Sale ruido del aparato	<p>Los sonidos descritos a continuación son bastante normales:</p> <ul style="list-style-type: none"> ● Ruidos de funcionamiento del compresor. ● Ruido de circulación de aire del motor del ventilador pequeño ubicado en el compartimento del congelador o en otros compartimentos. ● Sonido de borboteo parecido al del agua en ebullición. ● Golpeteos durante la descongelación automática. ● Chasquidos antes de que arranque el compresor. ● Se escucha un chasquido al sacar agua. ● Se oyen ruidos del motor al sacar hielo.
	<p>Otros ruidos inusuales pueden ser debidos a los motivos descritos a continuación y es posible que deba comprobarlos y tomar medidas:</p> <p>El armario no está nivelado. La parte trasera del aparato toca la pared. Las botellas o recipientes se caen o ruedan.</p>
El motor funciona continuamente.	<p>Es normal escuchar periódicamente el sonido del motor, que deberá funcionar con más intensidad en las siguientes circunstancias:</p> <ul style="list-style-type: none"> ● La temperatura establecida es más fría de lo necesario. ● Se ha guardado recientemente una gran cantidad de alimentos calientes en el aparato. ● La temperatura exterior del aparato es demasiado elevada. ● Las puertas han estado abiertas demasiado rato o con mucha frecuencia. ● Después de instalar el aparato o cuando ha estado apagado durante mucho tiempo.
Hay una capa de escarcha en el compartimento	<p>Compruebe que las salidas de aire no estén bloqueadas con alimentos y asegúrese de que la comida esté colocada dentro del aparato de forma que permita una ventilación suficiente. Asegúrese de que la puerta esté completamente cerrada. Para ver cómo eliminar la escarcha, consulte el capítulo Limpieza y mantenimiento.</p>
La temperatura interna es demasiado cálida	<p>Es posible que las puertas hayan estado abiertas demasiado rato o con mucha frecuencia, o que las puertas se mantengan abiertas por algún obstáculo, o que el aparato tenga poco espacio a los lados, en la parte trasera o encima</p>

La temperatura interna es demasiado fría	Aumente la temperatura según se indica en el capítulo "Controles del panel de visualización".
Las puertas no se pueden cerrar fácilmente	Compruebe que la parte superior del frigorífico esté inclinada hacia atrás unos 10-15 mm para permitir que las puertas se cierren solas, o si hay algo dentro que evita que se cierren.
La luz no funciona	<ul style="list-style-type: none"> ● Es posible que la luz LED esté dañada. Consulte cómo sustituir las luces LED en el capítulo "Limpieza y mantenimiento". ● El sistema de control ha desactivado las luces porque la puerta ha estado abierta demasiado rato, cierre y vuelva a abrir la puerta para reactivar las luces.
No dispensa hielo	<ul style="list-style-type: none"> ● ¿Ha esperado 12 horas después de la instalación de la tubería de suministro de agua antes de hacer hielo? Si no está suficientemente fría, podría tardar más tiempo en hacer hielo, como cuando se instala por primera vez. ● ¿Está conectada la tubería de agua y la válvula abierta? estado abierta demasiado rato, cierre y vuelva a abrir la puerta para reactivar las luces. ● ¿Ha detenido manualmente la función de la máquina de hielo? Asegúrese de que no esté apagada. ● ¿Hay hielo bloqueado en el cubo de la máquina de hielo o en el conducto de hielo? ● ¿La presión del agua es inferior a 30 psi? Instale una bomba auxiliar para compensar la baja presión. ● ¿La temperatura del congelador es demasiado cálida? Intente ajustar una temperatura más baja del congelador. ● ¿La cantidad suministrada es mayor? Espere al menos 90 minutos.
El dispensador de agua no funciona	<ul style="list-style-type: none"> ● ¿Está conectada la tubería de agua y la válvula de agua abierta? ● ¿La tubería de agua está aplastada o retorcida? Asegúrese de que la tubería de agua esté despejada y no obstruida. ● ¿Está congelado el depósito de agua porque la temperatura del refrigerador está demasiado baja? Intente seleccionar un ajuste más cálido en la pantalla. ● Compruebe si el filtro está instalado correctamente. Si no está instalado correctamente, es posible que el dispensador de agua no funcione.
Se escucha burbujeo en el agua del refrigerador	Es normal. El burbujeo viene del líquido refrigerante que circula por el refrigerador.

Eliminación del aparato

Está prohibido eliminar este aparato con los residuos domésticos.

Material de embalaje

Los materiales de embalaje con el símbolo de reciclaje son reciclables. Arroje el embalaje al contenedor de recogida de residuos adecuado para reciclarlo.

Antes de eliminar el aparato

1. Desconecte el enchufe de la toma eléctrica.
2. Corte el cable eléctrico y elimínelo con el enchufe.

¡Advertencia! Los refrigeradores contienen refrigerante y gases en el aislamiento. El refrigerador y los gases tienen que ser desechados de manera profesional ya que pueden causar lesiones a los ojos o la ignición.

Asegúrese de que la tubería del circuito de refrigerante no esté dañada antes de su desecho adecuado

	Eliminación correcta del producto
	<p>Esta marca indica que no se debe eliminar el producto con otros residuos domésticos en la UE. Para prevenir posibles perjuicios para el medio ambiente o para la salud derivados de una eliminación de residuos no controlada, recíclelo con responsabilidad de forma que favorezca la reutilización sostenible de los recursos materiales. Para devolver el dispositivo usado, hágalo a través de los sistemas de devolución y recogida o póngase en contacto con el distribuidor donde compró el producto. Ellos pueden hacerse cargo del producto para reciclarlo de forma respetuosa con el medio ambiente.</p>

Hisense

life reimagined

A5 BI 9 @8 9 ' @H H=@G5 H9I F

JYi J`Yn`]fY`W`a Ubi Y`UH`YbHj Ya YbhUj Ubi
XB H]]gYf `W`hiUddUfY] `Yh[UfXYn!`Y`dci f`XY`
Z hi fYg`f`Z`f`YbW`r

: fUb, Ujg

Contenus

Sécurité et mises en garde -----	2	Nettoyage et entretien -----	24
Installation de votre nouvel appareil -----	9	Conseils et astuces pratiques-----	25
Description de l'appareil -----	16	Dépannage -----	27
Commandes d'affichages -----	18	Recyclage de cet appareil-----	30
Utilisation de l'appareil-----	20		



Sécurité et mises en garde

Pour votre sécurité et pour une utilisation correcte de l'appareil, avant d'installer et d'utiliser l'appareil pour la première fois, lisez attentivement cette notice, y compris les mises en gardes et les conseils utiles qu'elle contient. Afin d'éviter d'endommager l'appareil et/ou de vous blesser inutilement, il est important que les personnes amenées à utiliser cet appareil aient pris entièrement connaissance de son fonctionnement ainsi que de ses fonctions de sécurité. Conservez ces consignes pour plus tard et pensez à les ranger à côté de l'appareil, afin qu'elles soient transmises avec ce dernier en cas de vente ou de déménagement. Cela permettra de garantir un fonctionnement optimal du système. Pour éviter tout risque de blessure, conservez cette notice. Le fabricant ne saurait en effet pas être tenu responsable en cas de mauvaise manipulation du système.

Sécurité des enfants et des autres personnes vulnérables

- Selon les normes EN

Ce système peut être utilisé par des enfants âgés de 8 ans et plus et par des personnes à capacités réduites sur le plan physique, sensoriel ou mental, ou n'ayant pas appris à utiliser l'appareil, dans le cadre où ils sont encadrés par une personne informée et ayant conscience des risques impliqués. Les enfants ne doivent pas jouer avec l'appareil. Le nettoyage et l'entretien ne doivent en aucun cas être effectués par des enfants sans surveillance.

Selon les normes IEC

Cet appareil est déconseillé aux personnes souffrant d'handicap physiques, sensoriels ou mentaux, ou ayant un manque d'expériences et de connaissances jusqu'à ce qu'ils aient reçu des instructions concernant l'utilisation de l'appareil auprès de personnes responsables de leur sécurité.

-
- Conservez tous les emballages hors de portée des enfants, car il existe un risque de suffocation.
 - Si vous décidez de mettre au rebut l'appareil, débranchez-le de la prise murale, coupez le câble de connexion (aussi proche de l'appareil que vous le pouvez) et retirez la porte afin d'empêcher les enfants de jouer avec et de se faire électrocuter ou de s'enfermer à l'intérieur.
 - Si l'appareil, doté d'un joint de porte magnétique, doit remplacer un autre appareil doté d'un loquet sur la porte ou sur le joint, vérifiez bien que le loquet est hors d'état de fonctionner avant de vous débarrasser de l'ancien appareil. Cela évitera de transformer cet appareil en piège pour les enfants.

Sécurité générale



ATTENTION ! Cet appareil est conçu pour fonctionner dans un foyer domestique et dans les environnements de type suivant

- locaux de cuisine et équipements vendus dans le commerce, environnements de travail et bureaux ;
 - structures de type Bed and Breakfast
 - bâtiments de ferme et hôtels, motels et autres organismes accueillant des clients ;
 - cuisine industrielle et autres applications non destinées à la revente
- **ATTENTION** — Ne rangez jamais de substances inflammables tels que des aérosols à l'intérieur de cet appareil, car elles pourraient s'y déverser.
 - **ATTENTION** — Si le cordon d'alimentation est endommagé, vous devez le remplacer immédiatement auprès de votre fabricant, ou d'un revendeur qualifié, afin d'éviter tout risque d'électrocution
 - **ATTENTION** — Maintenez les ventilations bien ouvertes, et vérifiez bien que l'air peut circuler par les ouvertures, surtout si l'appareil est encastré dans le mur.
 - **ATTENTION** — Etant donné que les systèmes mécaniques et autres équipements électriques accélèrent le processus de dégivrage, respectez l'environnement recommandé par le fabricant.
 - **ATTENTION** — N'endommagez pas le circuit de réfrigération.
 - **ATTENTION** — N'utilisez pas d'appareils électriques à l'intérieur du compartiment destiné à recevoir de la nourriture, sauf si ces derniers sont tolérés par le fabricant.
-

- **ATTENTION** — Le système réfrigérant et isolant contiennent des gaz inflammables. Lorsque vous mettez le système au rebut, faites-le auprès d'un centre de collecte agréé. N'exposez jamais l'appareil aux flammes.
- **ATTENTION:** Lors du positionnement de l'appareil, rassurez-vous que le cordon d'alimentation n'est pas coincé ou endommagé.
- **ATTENTION** - Ne placez pas plusieurs prises de courant ou alimentations portables à l'arrière de l'appareil.

Remplacement des lampes d'éclairage

- **ATTENTION**-Les lampes d'éclairage ne doivent pas être remplacées par l'utilisateur! Si les lampes d'éclairage sont endommagées, contactez le service d'assistance clientèle pour obtenir de l'aide.

Liquide réfrigérant

De l'isobutane réfrigérant (R600a) est utilisé dans le circuit réfrigérant du système ; Il s'agit d'un gaz naturel hautement inflammable, et donc dangereux pour l'environnement. Pendant les transports et l'installation du système, vérifiez qu'aucun des composants du circuit de réfrigération ne soit endommagé. Le réfrigérant (R600a) est un liquide inflammable.

- **ATTENTION** - Les réfrigérateurs contiennent du réfrigérant et des gaz dans l'isolation. Le fluide frigorigène et les gaz doivent être éliminés professionnellement, car ils peuvent causer des lésions oculaires ou un incendie. Rassurez-vous que les tubes du circuit de réfrigérant ne sont pas endommagés avant l'élimination appropriée de ces gaz.



Attention : Risque d'incendie / matériaux inflammables

Si le circuit de réfrigération était endommagé :

- Évitez les flammes nues et toute source d'inflammation.
- Ventilez bien la pièce où se trouve l'appareil.

Il est dangereux de modifier la composition de cet appareil, de quelque manière que ce soit.

Tout dommage fait au cordon peut provoquer un court-circuit, et/ou une électrocution.



Sécurité électrique

1. Le cordon d'alimentation ne doit pas être rallongé.
2. Vérifiez bien que la prise murale n'est pas endommagée. Une prise murale en mauvais état pourrait entraîner une surchauffe du système et son explosion.
3. Vérifiez bien que vous pouvez accéder à la prise murale de l'appareil.
4. Ne tirez jamais sur le câble principal.
5. Si la prise murale est lâche, ne branchez pas le cordon. Il existe un risque d'électrocution ou d'incendie.
6. Vous ne devez jamais utiliser l'appareil si le cache de l'éclairage intérieur n'est pas en place.
7. Ce réfrigérateur fonctionne sur un courant à phase unique de 220~240V/50Hz. Si des variations de tensions sont constatées ou que la tension électrique dépasse la valeur conseillée, pour votre sécurité, vérifiez bien que le régulateur de tension automatique C.A supporte bien 350W de plus que l'appareil. Le réfrigérateur doit utiliser une prise murale spécifique plutôt qu'une prise regroupant d'autres appareils électriques. L'appareil doit être relié au sol selon les recommandations en vigueur.

Utilisation quotidienne

- Ne stockez jamais de substances ou de liquides inflammables à l'intérieur de l'appareil ; cela provoquerait un risque d'exposition.
- Ne faites pas fonctionner d'autres appareils électriques à l'intérieur de cet appareil (mixeurs, turbines à glace électrique, etc).
- Lorsque vous débranchez l'appareil, tenez toujours la prise dans vos mains et ne tirez pas sur le cordon.
- Ne placez pas d'éléments chauds ni de composants en plastiques dans cet appareil.

- Ne placez pas de produits alimentaires directement à la sortie d'air située au fond de l'appareil.
- Rangez les aliments déjà emballés conformément aux consignes livrées par leur fabricant.
- Cet appareil doit être utilisé et traité selon certaines règles spécifiques. Consultez les règles établies en matière de stockage.
- Ne placez pas de boissons gazeuses ni de boissons carbonatées dans le compartiment de congélation, car cela exercerait une pression sur les bouteilles, qui pourraient exploser à l'intérieur de l'appareil.
- Les aliments congelés peuvent brûler s'ils sortent directement du froid.
- N'exposez pas l'appareil directement au soleil.
- Conservez les bougies, luminaires et autres flammes nues éloignées de l'appareil, afin d'éviter les risques d'incendie.
- Cet appareil est destiné à ranger des aliments et/ou des boissons domestiques traditionnelles, selon les consignes livrées avec le système. L'appareil est lourd. Soyez prudent lorsque vous le déplacez.
- Ne retirez pas et ne touchez pas les éléments du congélateur si vous avez les mains mouillées/humides, car cela pourrait provoquer une abrasion de la peau et/ou des brûlures graves.
- N'utilisez jamais lesocle, les tiroirs, les portes, et autres éléments similaires pour vous appuyer
- Les aliments congelés ne doivent jamais être recongelés une fois qu'ils ont été décongelés.
- Les bouteilles pourraient exploser. Ne consommez pas les glaçons formés directement par le congélateur, car vous pourriez vous brûler la bouche et les lèvres.
- Pour éviter les chutes d'objets et empêcher de détériorer l'appareil, ne surchargez pas les compartiments de portes ni les tiroirs.
- Cet appareil de réfrigération n'est pas conçu à être utilisé comme un appareil encastré.

Attention !

Nettoyage et entretien

- Avant tout entretien, débranchez l'appareil et coupez le courant.
- Ne nettoyez pas l'appareil avec des objets métalliques, un système à vapeur, des huiles volatiles, des solvants organiques ou des composants abrasifs.
- N'utilisez pas d'objets tranchants ou pointus pour retirer la glace. Utilisez un grattoir en plastique.

Information importante à propos de installation!

- Pour que les branchements électriques soient corrects, suivez bien les consignes livrées dans ce manuel.
- Déballez l'appareil et vérifiez qu'il n'est pas endommagé visuellement. Ne branchez pas l'appareil si ce dernier est endommagé. Signalez tout dommage au point de vente où vous l'avez acheté. Dans ce cas, conservez l'emballage.
- Il est recommandé d'attendre au moins quatre heures avant de brancher l'appareil au courant, afin que le compresseur soit bien alimenté en huile.
- Une bonne circulation de l'air est nécessaire, afin d'éviter les risques de surchauffe. Pour que la ventilation soit suffisante, suivez bien les consignes d'installation fournies.
- Dans la mesure du possible, l'arrière de l'appareil ne doit pas être collé au mur pour éviter de toucher ou d'attraper des parties chaudes (compresseur, condenseur) pour éviter les risques d'incendie, suivez les instructions d'installation.
- L'appareil ne doit pas être situé à côté de radiateurs ou de feux de cuisson.
- Vérifiez bien que les prises sont accessibles une fois l'appareil installé.

Dépannage

- Tout opération électrique doit être effectuée par un technicien qualifié et compétent dans le domaine.
- Cet appareil doit être dépannée par un Centre de Réparation Agréé, et seules des pièces d'origine doivent être utilisées.
 - 1) Si l'appareil ne contient pas de congélateur.
 - 2) Si l'appareil contient un congélateur.

Installation de votre nouvel appareil

Avant d'utiliser l'appareil pour la première fois, prenez connaissance des conseils suivants.

Attention !

Pour une installation appropriée, ce réfrigérateur doit être placé sur une surface à niveau de matériel solide à la même hauteur que le sol. La dite surface doit être assez solide pour supporter le poids d'un réfrigérateur rempli.

Les roulettes qui ne sont pas couvertes, doivent être uniquement utilisées pour les mouvements en avant ou en arrière. Bouger le réfrigérateur de côté pourrait endommager votre sol ou les roulettes.

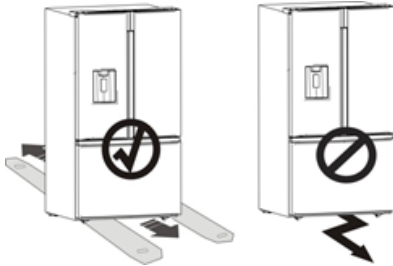

Ventilation de l'appareil



Installez l'appareil sur une surface plane et stable.

Rassurez-vous l'emplacement est bien ventilé.

Nous recommandons de laisser un espace d'au moins:

- 50-70mm entre l'arrière de l'appareil et le mur

- 100mm du haut au mur

- 100mm des deux côtés au mur

Un espace suffisant doit être prévu à l'avant de l'appareil pour permettre l'ouverture des portes comme illustré dans l'image ci-dessous.

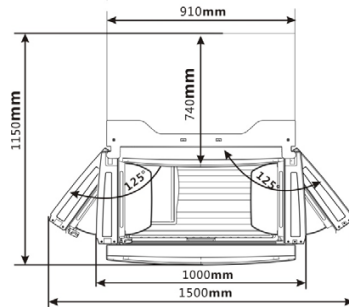
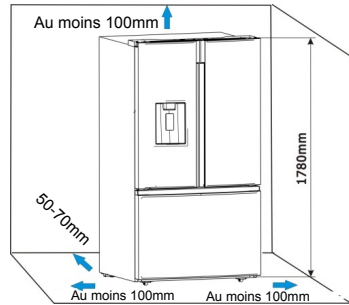

Remarque:

- Cet appareil fonctionne correctement dans les classes climatiques de N à ST. L'appareil peut ne pas bien fonctionner s'il est longtemps exposé à une température supérieure ou inférieure à la plage de température indiquée.

Classe climatique	Température ambiante
SN	+10°C à +32°C
N	+16°C à +32°C
ST	+16°C à +38°C
T	+16°C à +43°C

- Placez votre appareil dans un endroit sec pour éviter une grande humidité.

● Maintenez votre appareil à l'abri de la lumière du soleil, de la pluie et de la gelée. Maintenez votre appareil à l'abri des sources de chaleur telle que le four, le feu ou le chauffage.

Nivellement de l'appareil

- Pour un nivellement suffisant et la circulation de l'air au bas de l'arrière de l'appareil, les pieds arrières pourrait avoir besoin d'être ajusté. Vous pouvez les ajuster manuellement à la main ou en utilisant une clé appropriée.
- Pour permettre à la porte de se fermer automatiquement, inclinez le dessus en arrière de 10-15 mm.
- Chaque fois que vous voulez déplacer l'appareil, n'oubliez pas de remonter les pieds afin que l'appareil puisse rouler librement. Réinstallez l'appareil lors de son déplacement.

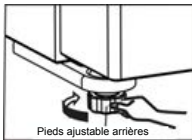

Pieds ajustable arrières

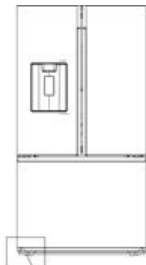

Pieds ajustable arrières

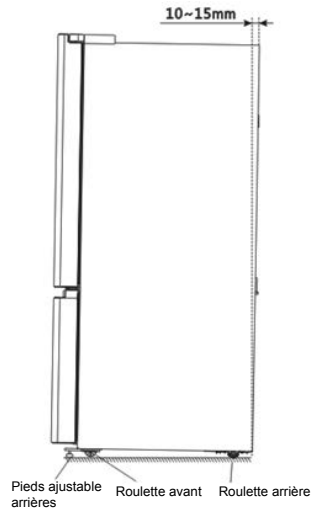

Pieds ajustable arrières Roulette avant Roulette arrière

Portes démontables

Dans le cas où votre porte d'entrée est trop étroite, pour que le réfrigérateur y passe enlever la porte du réfrigérateur et les tiroirs.

Puis faites passer le réfrigérateur latéralement. Si vous n'avez pas besoin d'enlever la porte de l'appareil, allez à "Installer les lignes d'eau" à la page 11. Si vous avez besoin d'enlever les portes, continuez ci-dessous.

Attention !

Lorsque vous inversez la porte, l'appareil doit être débranché.

Les outils dont vous aurez besoin (Non fournis):

Clé Allen (4mm)	Clé (8mm)
Tournevis Phillips	

Démontage de la porte du réfrigérateur

Certains modèles peuvent être légèrement différents de ceux présentés dans ces images. Si certaines parties figurant dans l'image n'existent pas sur votre appareil, veuillez ne pas tenir compte de la description correspondante.

1. La porte étant fermée, retirez les 3 vis retenant la couverture supérieure (A) avec le tournevis Phillips (+), et puis retirez soigneusement la couverture supérieure avec l'harnais entière détaché.

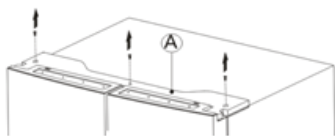

2. Sortez les connecteurs et le coupleur d'eau de l'agrafe d'installation. Retirez les deux connecteurs de câble (appuyez sur le haut du connecteur (B) et séparez-les) sur la porte latérale gauche. Pour retirer le coupleur d'eau de la charnière, tournez et tirez les pinces du coupleur puis retirez la ligne d'eau (C) tout en appuyant sur la partie mobile (D) du coupleur de la ligne d'eau.

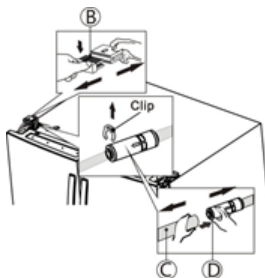

3. Enlevez les 3 vis (B) fixés sur la charnière avec une clé (8mm) et 1 vis de terre (C) attaché à la charnière avec le tournevis Phillips (+). Enlevez les charnières supérieures gauches et droites de la porte (D).

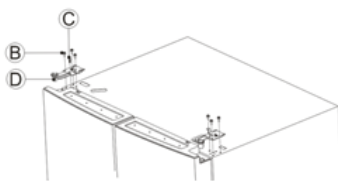

4. Utilisez vos deux mains pour ouvrir la porte à plus de 90°. Soulevez la porte puis retirez-la. (Faites attention aux balconnets lorsque vous retirez la porte).

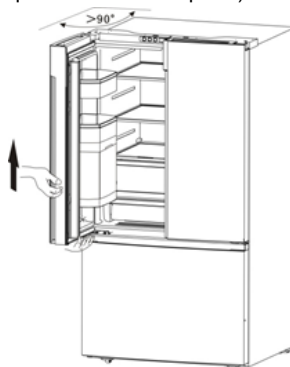

5. Retirez les boulons à tête hexagonale 4 (E) avec une clé allen (4 mm). Retirez les 2 vis avec un tournevis. Ensuite, retirez les charnières inférieures gauche et droite de la porte (F).

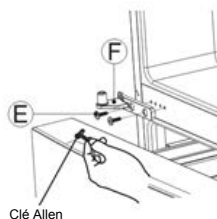

Replacer les portes du Frigidaire

Pour replacer les portes du frigidaire après avoir déplacé l'appareil à sa position finale, assemblez les parties dans l'ordre inverse.

1. Pour éviter des fuites d'eau, la ligne d'eau doit être complètement insérée au centre du coupleur jusqu'à ce que les lignes directrices sont bien en place avec celles de la tête de la partie mobile.

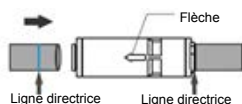

Remarque :

La flèche sur le coupleur de conduite d'eau indique la direction de la porte.

2. Assurez-vous que les pinces sont correctement connectés au coupleur.

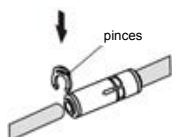

Mise en garde!

Dans le cas où les portes du frigidaire ne peuvent pas se fermer automatiquement, s'il vous plait, assurez-vous que la porte s'ouvre à plus de 90° lorsque vous enlevez ou rattachez les portes du frigidaire.

Désassembler la porte du congélateur

1. Retirez la porte du congélateur et le tiroir supérieur du congélateur (A) à la position finale. Puis retirez la boîte à glaçons (B) en le soulevant dans la direction de la flèche.

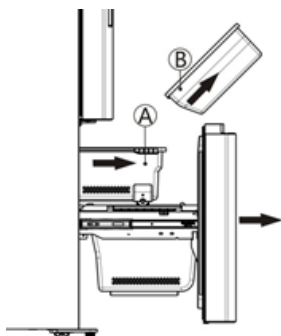

2. Retirez le tiroir supérieur du congélateur (A) en le soulevant du système de rail.

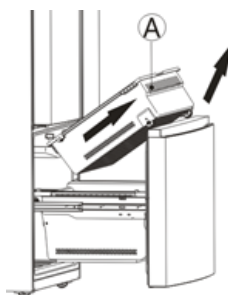

3. Enlevez le tiroir inférieur du congélateur (C) en le soulevant.

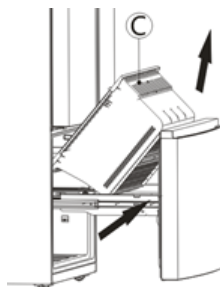

4. Enlevez les 4 vis attachées au cadre de support (D)

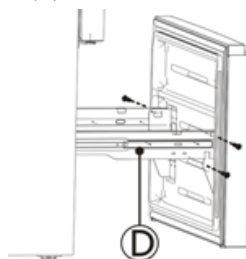

5. Retirez la porte du congélateur en la soulevant dans la direction de la flèche.

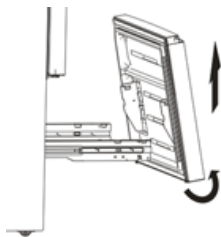

Ré-assembler la porte du congélateur

Pour rattacher le tiroir après avoir déplacé l'appareil à sa place finale, assemblez les parties dans l'ordre inverse.

(Optionnel)

Installation des conduites d'eau et du filtre à eau

Installation du filtre à eau

Pour installer le filtre à eau, suivez les étapes d'installation ci-dessous.

1. Retirez le filtre à eau et les conduites d'eau du compartiment du réfrigérateur.
2. Déterminez l'emplacement de montage du filtre externe. (Remarque: Le filtre à eau doit être installé sur le mur là où il sera facile de le remplacer et ne doit pas être installé sur le mur derrière le réfrigérateur).
3. Déterminez la distance entre le filtre et le robinet, et la distance entre le filtre jusqu'au réfrigérateur. Préparez les lignes en fonction des longueurs requises. (Coupez les conduites d'eau en fonction des longueurs appropriées que vous déterminez à connecter à l'entrée ou à la sortie du filtre).
4. Montez le porte-filtre sur le mur à l'aide d'un tournevis et fixez le filtre à eau.

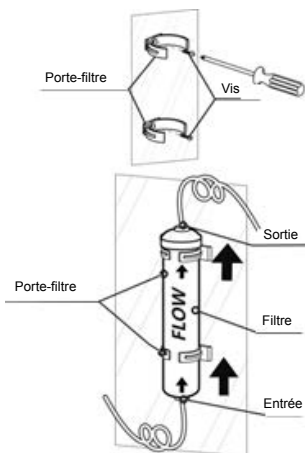

Remarque :

- Les conduites d'eau doivent être entièrement insérées dans le filtre pour éviter des fuites d'eau.
- La longueur de la ligne doit être inférieure à 5m. Si la conduite d'eau est trop longue (> 5 m), la teneur en glace et en eau froide peut être affectée en raison d'une pression d'eau insuffisante.
- Coupez la ligne d'eau à la longueur requise et évitez de trop plier les conduites d'eau.
- Il est recommandé de trouver une personne qualifiée pour installer le produit.

Attention !

- Le filtre à eau doit être tenu verticalement comme indiqué sur la figure ci-dessus. Il est essentiel de connecter correctement les tuyaux d'entrée et de sortie d'eau sur le filtre.
- Ne montez jamais le filtre sur le réfrigérateur. Les tuyaux de liquide de refroidissement peuvent être percés.

Installation des conduites d'eau du filtre

Pour installer les conduites d'eau du filtre, suivez les instructions d'installation ci-dessous en vous reportant aux images fournies.

1. Relâchez les 2 pinces, puis retirez les 2 bouchons du filtre à eau.

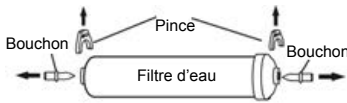

2. Insérez entièrement les conduites d'eau dans l'entrée et la sortie du filtre à eau.

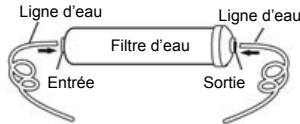

3. Insérez les 2 agrafes dans les positions appropriées comme indiqué dans la figure ci - dessous, et confirmez que chaque pince maintient la ligne d'eau fermement.

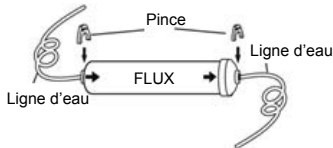

Connexion de la ligne d'entrée du filtre au point d'alimentation en eau

Le connecteur et le clapet anti-retour sont fournis en une seule pièce. Vous devez utiliser le nouveau connecteur dans ce cas et non l'ancien.

Vissez l'adaptateur sur un connecteur de sortie d'eau BSP 3/4" approprié et utilisez la clé pour le serrer. Insérez complètement la conduite d'eau dans le clapet anti-retour. Insérez ensuite la pince dans le pack d'installation comme illustré ci-dessous.

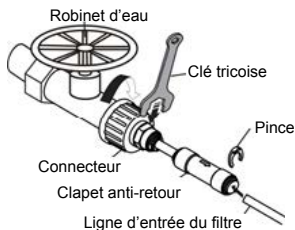

Remarque:

Après avoir installé le filtre, veuillez ouvrir les robinets d'eau pour nettoyer le filtre 5 minutes avant l'usage.

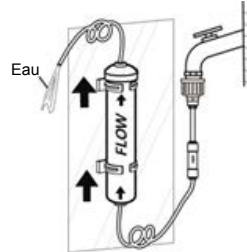

- La coloration initiale sombre de l'eau est normale.
- La ligne doit être connectée uniquement à l'eau potable.
- Pour faire fonctionner correctement la machine à glace, la pression d'eau requise est de 207-689 Kpa.

Reliez la ligne de sortie du filtre au réfrigérateur

La ligne de sortie du filtre à eau doit être raccordée à la conduite d'entrée du réfrigérateur par un connecteur bidirectionnel.

Les conduites d'eau doivent être entièrement insérées au milieu du connecteur pour éviter des fuites d'eau. Insérez les 2 pinces fournies dans l'emballage d'installation dans les positions appropriées comme indiqué dans la figure ci - dessous, et confirmez que chaque pince maintient la ligne d'eau fermement.

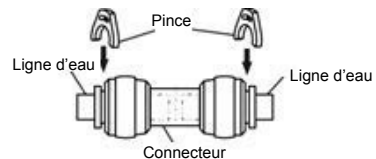

Ouvrez le robinet d'eau pour vider les conduites et vérifiez s'il y a des fuites d'eau au niveau des connecteurs. En cas de fuite, vérifiez que les lignes sont complètement insérées là où le connecteur a une fuite. Si ce n'est pas le cas, veuillez les réinstaller et resserez-vous que les lignes sont bien insérées.

Remarque:

● Après avoir raccordé la ligne de sortie du filtre au réfrigérateur (comme indiqué dans l'illustration ci-dessous), veuillez distribuer plusieurs tasses d'eau pour rincer les conduites avant utilisation.

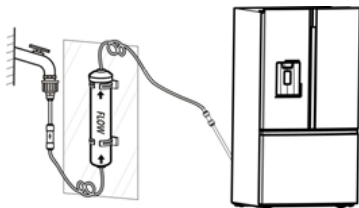

● Les conduites d'eau ne doivent pas être pressées par des objets lourds et ne doivent pas être pliées.

Attention !

● Après avoir ouvert le robinet d'eau, assurez-vous qu'il n'y a pas de fuite à tous les points de connexion des conduites d'eau. En cas de fuite, fermez immédiatement le robinet et serrez le connecteur d'eau ou insérez complètement les conduites dans le connecteur.

● Ne tirez pas les conduites d'eau trop fort, cela pourrait endommager le système d'eau.

Description de l'appareil

1. Étagère de porte
2. Partie de déflecteur végétal
3. Porte du réfrigérateur
4. Partie mobile de l'étagère
5. Bac à légumes et fruits
6. Tiroir multifonctionnel
7. Tiroir supérieur du congélateur
8. Tiroir inférieur du congélateur
9. Pieds ajustables
10. Couverture supérieure
11. Lumière LED du réfrigérateur
12. Bloc de guidage de déflecteur vertical
13. Panneau d'affichage
14. Orifice d'entrée d'air
15. Étagère en verre
16. Couverture antiquaire
17. Plateau
18. Bac à glaçons
19. Roue à rouleau
20. Distributeur d'eau
21. Porte du réfrigérateur
22. Porte du congélateur

Vue 1 de l'appareil FMN544IFS
RF750N4ISF

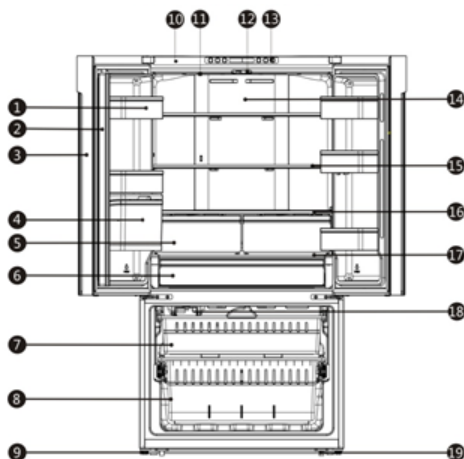

Vue 2 de l'appareil FMN544IFS
RF750N4ISF

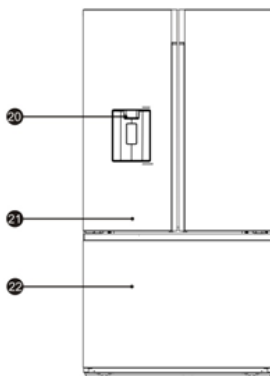

Remarque:

- En raison des modifications incessante de nos produits, votre réfrigérateur peut légèrement être différent mais les fonctions et méthodes d'utilisation restent les même.
- Pour obtenir un meilleur rendement énergétique de ce produit veuillez placer toute les étagères, tiroirs et paniers à leur position initial comme indiqué sur l'illustration ci-dessus.

1. Étagère de porte
2. Partie de déflecteur végétal
3. Porte du réfrigérateur
4. Bac à légumes et fruits
5. Tiroir multifonctionnel
6. Tiroir supérieur du congélateur
7. Tiroir inférieur du congélateur
8. Pieds ajustables
9. Couvercle supérieur
10. Lumière LED du réfrigérateur
11. Bloc de guidage de déflecteur vertical
12. Panneau d'affichage
13. Orifice d'entrée d'air
14. Étagère en verre
15. Couverture antiqnaire
16. Plateau
17. Roue à rouleau
18. Porte du réfrigérateur
19. Porte du congélateur

Vue 1 de l'appareil

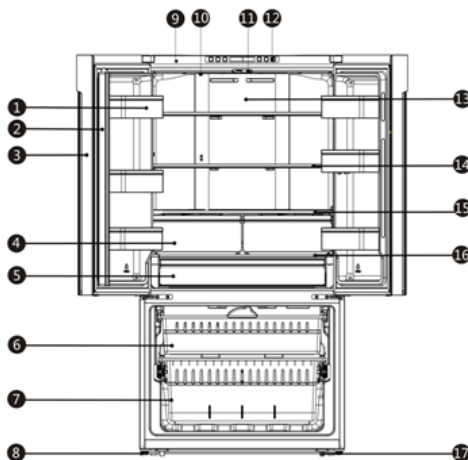

Vue 2 de l'appareil

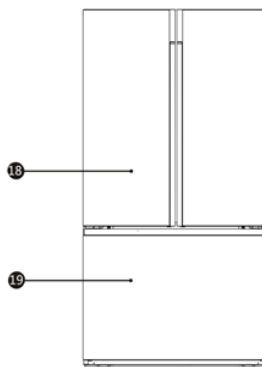
**Remarque:**

- En raison des modifications incessante de nos produits, votre réfrigérateur peut légèrement être différent mais les fonctions et méthodes d'utilisation restent les même.
- Pour obtenir un meilleur rendement énergétique de ce produit veuillez placer toute les étagères, tiroirs et paniers à leur position initial comme indiqué sur l'illustration ci – dessus.

Commandes d'affichages

Utiliser votre appareil conformément aux consignes de contrôle suivantes. Le panneau de commande sur le couvercle supérieur est présenté dans l'illustration ci-dessous, il peut varier en fonction du modèle de l'appareil.

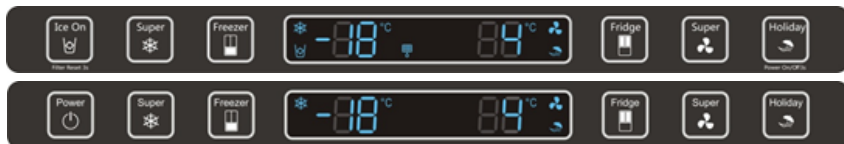

Quand l'appareil est allumé pour la première fois, le rétro-éclairage des icônes du tableau de commande s'allume. Si aucun bouton n'a été touché ou si les portes sont fermées, le rétro-éclairage s'éteint après 60 secondes. Le tableau de commande comprends deux parties ayant rapport à la température et une partie ayant rapport aux différents modes.

Mise en garde!

Quand vous régler une température, vous la régler en moyenne pour l'ensemble du réfrigérateur. Les températures à l'intérieur de chaque compartiment peuvent varier en fonction de celles affichées au tableau, puis de la quantité d'aliments conservés et du lieu où ils sont conservés. Une chambre à haute ou basse température peut aussi affecter la température réelle à l'intérieur de l'appareil.



« Commande de glaçons »

Ce bouton contrôle la machine à glaçons. Vous pouvez toucher le bouton « Ice On » pour contrôler la machine à glaçons. Lorsque le voyant de la fonction « Ice On » est allumé, la machine à glaçons fonctionne. Si vous voulez éteindre la machine à glaçons, veuillez toucher le bouton « Ice On » à nouveau.



« Super Freeze (Super Congélation) »

Si vous voulez diminuer le temps nécessaire pour congeler les produits dans le congélateur, veuillez appuyer sur ce bouton, l'icône super cool "❄️" s'allumera, le réglage de la température du réfrigérateur affichera -24°C.

Super Freezer peut rapidement baisser la température et congeler votre nourriture plus rapidement qu'à l'habituel. Cela peut retenir plus de vitamines et de nutriments dans les aliments frais et conservera plus longtemps votre nourriture.

L'option super freezer vous permet de congeler la plus grande quantité possible. Nous vous recommandons de laisser d'abord l'appareil fonctionner durant 6 heures. Super Freeze s'éteint automatiquement après environ 52 heures et la température reviendra à sa configuration précédente.

Lorsque la fonction Super-Freeze est activée, vous pouvez toucher le bouton « Super Freeze » à nouveau pour le désactiver. Et il ne sauvegarderait pas la fonction Super Freeze lorsque vous éteignez l'appareil.

Le mode Super Freeze (Super Congélation) est utilisé pour réaliser une séquence de pré-congélation et de congélation rapide du compartiment de Congélation. La fonction accélère la congélation d'aliments frais, et en même temps, protège la nourriture déjà stockée d'un réchauffement non souhaité.



Pour congeler des aliments frais, activer la fonction Super Freeze au moins 24 heures avant de placer la nourriture pour finaliser la pré-congélation



« Filtre à eau »

Normalement, vous devriez changer le filtre à eau tous les 6 mois pour vous assurer d'une meilleure qualité d'eau.

Après que le réfrigérateur ait sorti à peu près 1000 litres d'eau (utiliser le filtre à eau pour au moins 6 mois), l'icône «  » du filtre clignotera pour vous rappeler de remplacer le filtre à eau.

Tout d'abord, vous devez acheter un nouveau filtre. Vous pouvez en acheter chez le revendeur où vous avez acheté votre réfrigérateur ou le système de service après-vente. Avant de l'acheter, assurez-vous de vérifier que le nouveau filtre est le même filtre que le précédent et peut être correctement utilisé dans votre réfrigérateur.

Après avoir acheté le nouveau filtre, assurez-vous d'appuyer et de maintenir les boutons « Ice On » et « Super Freeze » pendant 3 secondes afin de désactiver le clignotement de l'icône. Lorsque vous remplacez le filtre, de l'eau peut s'en écouler. Veuillez laisser cette eau coulée dans une cuvette puis nettoyez ce qui s'est éparpillée.



« Contrôle de la température du congélateur »

Vous pouvez appuyer le bouton "Freezer" pour activer le mode de contrôle de la température du frigidaire. Lorsque vous appuyez continuellement sur le bouton, la température sera réglée selon la séquence suivante.

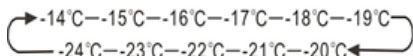

« Contrôle de la température du réfrigérateur »

Vous pouvez appuyer sur l'icône « Fridge » pour activer le mode de contrôle de la température du réfrigérateur. Lorsque vous appuyez continuellement le bouton, la température sera réglée selon la séquence suivante.

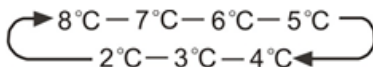



« Super Cool »

Si vous voulez diminuer le temps nécessaire pour congeler les produits dans le réfrigérateur, veuillez appuyer sur ce bouton, l'icône super cool «  » s'allumera, le réglage de la température du réfrigérateur affichera 2 °C. Super Cool s'éteint automatiquement après 3 heures et la température reviendra à sa configuration précédente. Lorsque la fonction Super Cool est activée, vous pouvez toucher le bouton « Super Cool » à nouveau pour le désactiver. Le réfrigérateur ne conservera pas la fonction super cool lorsqu'il est éteint.



« Holiday » (Vacances)

Si vous devez vous absenter pendant une longue période de temps, comme un long voyage d'affaires ou de vacances, vous pouvez sélectionner cette fonction en appuyant sur le bouton « Holiday » et l'icône «  » correspondante s'allumera. Lorsque la fonction Holiday (vacances) est activée, la température du réfrigérateur est automatiquement réglée à 15 °C et celui du congélateur à -18 °C pour minimiser la consommation d'énergie.

Lorsque la fonction Vacances est activée, vous pouvez l'éteindre en appuyant à nouveau sur le bouton « Vacances » et l'icône «  » s'éteindra. Lorsque la fonction « Vacances » est activée, les icônes de la machine à glaçons / Super Freeze / Super Cool s'éteindront automatiquement. Le réfrigérateur conservera le réglage lorsqu'il est éteint.

Remarque:

- Ne stockez aucun aliment dans le réfrigérateur pendant qu'il est en mode « Vacances », si non ceux-ci vont rapidement se détériorer.
- Le réglage de la température du réfrigérateur reviendra au réglage précédent après que la fonction de Vacances est désactivée.
- Si le mot « Power On / Off 3s » est écrit sous ce bouton, vous pouvez allumer ou éteindre votre appareil en appuyant sur ce bouton. Appuyez sur ce bouton pendant 3 secondes, le bruiteur émettra un son et l'appareil s'éteindra ou s'allumera.



«Power on/off » (Allumer / Éteindre) (Optionnel)

Vous pouvez activer ou éteindre votre appareil en appuyant sur ce bouton.

Alarme

● Si la porte du congélateur ou du réfrigérateur reste ouverte plus de 2 minutes, l'alarme de porte se met à sonner. En cas d'alarme, celle-ci sonnera 3 fois toutes les minutes et s'éteindra automatiquement après 8 minutes.

● Pour économiser de l'énergie, évitez de laisser la porte ouverte trop longtemps lorsque vous utilisez l'appareil. L'alarme de porte s'éteint lorsque vous refermez la porte .

REMARQUE : Un réglage avec une température élevée accélère la perte et le gaspillage de la nourriture

● Pour une conservation optimale des aliments, nous vous recommandons de régler la température du réfrigérateur à 4°C et celle du congélateur à -18°C, lors de la première utilisation.

Utilisation de l'appareil

Cette section vous explique comment utiliser la plupart des commandes usuelles. Nous vous recommandons de les lire attentivement avant d'utiliser l'appareil. Ces instructions peuvent varier selon le modèle

1. Utilisation de votre compartiment de réfrigération

Le compartiment réfrigérateur est approprié pour le stockage des fruits et légumes. Les aliments à l'intérieur doivent être emballés pour éviter la perte d'humidité ou la contamination d'autres aliments par l'odeur

Mise en garde! Ne fermer jamais les portes du réfrigérateur alors que les étagères, crisper et/ou les côtés télescopiques sont étendues. Cela pourrait les endommager tous.

Étagères en verre et étagères de portes

Le compartiment de réfrigération est équipé de plusieurs étagères en verre contient différents étagères de porte, adaptés au stockage des œufs, des liquides en cannettes, des bouteilles et autres aliments emballés. Vous pouvez les positionner à des hauteurs différentes, selon vos besoins. Mais ne mettez pas des choses trop lourdes dans les étagères. Avant de soulever l'étagère verticale, veuillez enlever les aliments.



Remarque: Les étagères de portes et les tiroirs peuvent être retirés pour le nettoyage.

Lorsque vous retirez les étagères, tirez-les délicatement vers vous jusqu'à ce qu'elles ressortent des rails.

Lorsque vous les remettez en place, vérifiez qu'aucun obstacle n'empêche leur installation, puis replacez-les en bonne position.

Tiroirs

Ils sont adaptés pour le stockage de fruits et légumes. Et les tiroirs peuvent être retirés pour nettoyage.

Pour les retirer, ouvrez d'abord la porte de son emplacement final. Ensuite, sortez le tiroir et inclinez l'avant du bac à légumes après l'avoir légèrement bougé dans la direction de la flèche.

Panneau d'étanchéité (optionnel)

Le panneau d'étanchéité peut en partie empêcher la désorption de l'eau dans le bac à fruits et légumes. Vous pouvez déplacer le curseur pour contrôler l'humidité du bac à légumes.

Remarque:

Mettre trop d'aliment dans le bac à légumes peut avoir un impact sur la fonction du panneau d'étanchéité.



2. Utilisation du distributeur (optionnel)

Obtenir de l'eau froide

Le distributeur d'eau est situé sur la porte gauche du réfrigérateur.

Approchez votre verre en dessous du distributeur dans la position suggérer et appuyez-le.

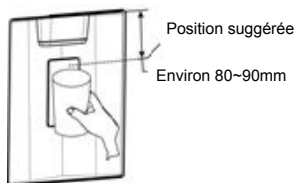

Remarque:

- Ne poussez pas sur la languette tant qu'il n'y a pas un verre pour récupérer l'eau, afin d'éviter que l'eau ne suinte du distributeur.
- N'enlevez pas immédiatement votre tasse ou verre du distributeur après avoir puisé l'eau dont vous avez besoin. Vous devriez attendre 2 ou 3 secondes pour éviter les déversements.
- Ne tirez pas le levier, cela pourrait endommager ou casser le ressort du levier.
- Le distributeur ne fonctionne pas lorsque la porte n'est pas fermée.
- Si vous puisez de l'eau fréquemment ou en grande partie ou si vous utilisez cette fonction pour la première fois, l'eau peut ne pas être assez froide. Veuillez attendre un peu pour que l'eau ait la température appropriée.

Phénomène de nuage d'eau

Tout eau fournie par le réfrigérateur coule à travers le filtre qui est un filtre à eau alcalin. Dans le processus de filtrage, la pression de l'eau qui a coulé du filtre augmente, et l'eau devient saturée avec de l'oxygène et de l'azote.

Lorsque l'eau sors à l'air libre, le plombs de pression, l'oxygène et l'azote se sursaturent et génèrent des bulles de gaz. L'eau pourrait paraître temporairement trouble ou nuageux à cause des bulles d'oxygène. Après quelques secondes, elle s'éclaircira.

3. Utiliser le compartiment de congélation

Le compartiment de congélation est fourni avec un tiroir supérieur, un tiroir inférieur et une machine à glaçons (optionnel). Pour les enlever tous, référez-vous à la page 10 pour consulter les instructions de désassemblage.

Machine à glaçons automatique (optionnel)

La machine à glaçons automatique peut faire de la glace automatiquement.

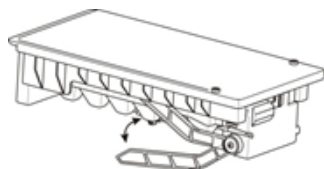

Remarque:

- Lorsque la machine à glaçons déverse de la glace dans la glacière, tous les sons que vous entendez font partie du fonctionnement normal.
- Si vous ne distribuez pas de la glace pendant de longues périodes, il peut s'agglutiner dans le bac à glaçons. Si cela se produit, veuillez retirer toute la glace et vider le bac.

- Si vous partez pour de longues vacances ou un voyage d'affaires et que vous n'utiliserez pas le distributeur d'eau ou la machine à glaçons pendant une certaine période, fermez la vanne d'eau pour éviter les fuites.

- La glace produite en première par la machine à glaçons ne peut pas être consommée, puisqu'elle n'est pas pure.

- Impossible de stocker des cannettes de liquide dans la glacière, cela pourrait provoquer une explosion.

Attention!

Ne laissez pas vos enfants s'accrocher sur le distributeur ou toucher la machine à glaçons. Cela pourrait causer des blessures.

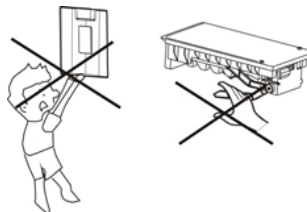

Comman de	Types de Compartiments	Température de stockage cible [°C]	Aliments appropriés
1	Réfrigérateur	+2~+8	Œufs, aliments cuits, aliments emballés, fruits et légumes, produits laitiers, gâteaux, boissons et autres aliments qui ne conviennent pas à la congélation.
2	(***)*- Congélateur	≤-18	Poissons et fruits de mer (poissons, crevettes, mollusques, crustacés), produits aquatiques d'eau douce et produits carnés (recommandés pour 3 mois, plus la durée de conservation est longue, plus l'aliment perd son goût et sa valeur nutritive), sont adaptés aux produits frais surgelés.
3	***_ Congélateur	≤-18	Poissons et fruits de mer (poissons, crevettes, mollusques, crustacés), produits aquatiques d'eau douce et produits carnés (recommandés pour 2 mois, plus la durée de conservation est longue, plus l'aliment perd son goût et sa valeur nutritive), ne sont pas adaptés aux produits frais surgelés.
4	**_ Congélateur	≤-12	Poissons et fruits de mer (poissons, crevettes, mollusques, crustacés), produits aquatiques d'eau douce et produits carnés (recommandés pour 2 mois, plus la durée de conservation est longue, plus l'aliment perd son goût et sa valeur nutritive), ne sont pas adaptés aux produits frais surgelés.
5	*_ Congélateur	≤-6	Les fruits de mer (poisson, crevettes, crustacés), produits d'eau douce et produits carnés (durée de conservation recommandée d'1 mois. Plus la conservation est longue, plus les saveurs et les nutriments se dégradent).
6	0-étoile	-6~0	Le porc, le bœuf, le poisson, le poulet, certains produits alimentaires transformés, etc. (Le temps recommandé pour la consommation est le jour même, de préférence pas plus tard qu'après 3 jours). Aliments transformés partiellement encapsulés (aliments non congelés)
7	Refroidir	-2~+3	Porc frais/congelé, bœuf, poulet, produits aquatiques d'eau douce, etc. (7 jours en dessous de 0°C et au-delà de 0°C est recommandé pour consommation dans la même journée, de préférence pas à conserver pendant plus de 2 jours). Poissons et fruits de mer (en dessous de 0° pendant 15 jours, il n'est pas recommandé de conserver à plus de 0°C)
8	Aliments frais	0~+4	La viande de porc fraîche, ainsi que le bœuf, le poisson, le poulet, les aliments préparés, etc. (Il est préférable de le consommer dans la même journée, de préférence pas plus de 3 jours).
9	Vin	+5~+20	vin rouge, vin blanc, vin mousseux etc.

Remarque: Veuillez stocker les différents aliments en fonction des compartiments ou de la température de stockage cible de vos produits achetés.

Nettoyage des distributeurs d'eau (spécial pour les produits avec distributeurs d'eau) :
- Nettoyez les réservoirs d'eau s'ils n'ont pas été utilisés depuis 48 h ; rincez le système d'eau raccordé à une alimentation en eau si l'eau n'a pas été prélevée depuis 5 jours.

Nettoyage et entretien

Pour des raisons d'hygiène, l'appareil (y compris l'extérieur et les accessoires) doivent être nettoyés régulièrement, au moins tous les 2 mois.

Attention !

L'appareil ne doit pas être branché durant le nettoyage. Risque de choc électrique! Éteignez et débranchez l'appareil avant de le nettoyer.

Nettoyage de l'extérieur

Pour maintenir une bonne apparence de votre appareil, vous devriez le nettoyer régulièrement.

- Aspergez de l'eau sur le tissu plutôt que sur la surface de l'appareil. Cela assure une bonne répartition de l'humidité sur la surface.
- Nettoyez les portes, les poignées et les surfaces avec un détergent doux et essuyez-les ensuite.

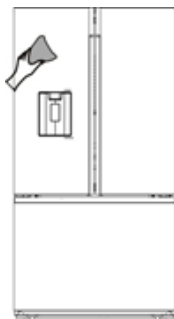

Attention !

- N'utilisez pas d'objets coupant car ils peuvent rayés les surfaces.
- N'utilisez pas de diluant, détergent pour voiture, Clorox, huile étherée, nettoyants abrasifs et de solvants organiques comme le benzène. Ils peuvent endommager les surfaces et prendre feu.

Nettoyage de l'intérieur

Nettoyez l'intérieur de l'appareil régulièrement. Il est plus facile de le faire quand il est moins rempli. Essayez l'intérieur du freezer avec une solution de bicarbonate de sodium et rincez-le avec de l'eau chaude en utilisant une éponge ou un tissu essoré. Essayez bien toutes les surfaces et pièces amovibles avant de réinstaller le bac.

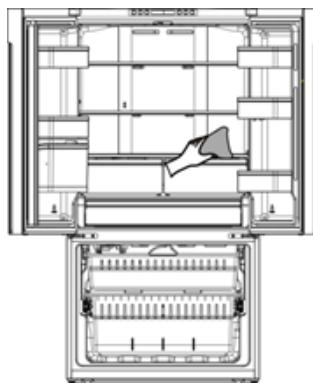

Bien que cet appareil se dégivre automatiquement, une couche de givre peut apparaître sur les parois intérieures du freezer si les portes sont ouvertes fréquemment ou trop longtemps. Si la givre est trop épaisse, choisissez un moment où le congélateur est Presque vide et procédez comme suit:

1. Retirez les aliments et les paniers, débranchez l'appareil et laissez la porte ouverte. Aérez la pièce pour accélérer le processus.
2. Lorsque le dégivrage est terminé, nettoyez le freezer comme indiqué plus haut.

Attention!

N'utilisez pas d'objets coupant pour enlever le givre du freezer. Ne rebranchez et ne rallumez l'appareil qu'une fois l'intérieur complètement sec.

Nettoyage des joints de porte

Nettoyez bien les joints de porte. Les aliments collants et les boissons peuvent coller au cabinet et détacher les joints lorsque vous ouvrez la porte. Nettoyez les joints avec un détergent doux et de l'eau chaude. Rincez-les et faites-les bien sécher.

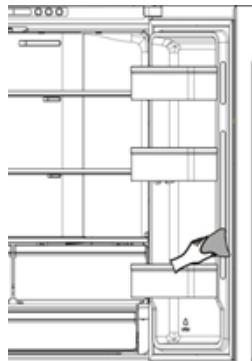

Attention ! Ne rallumez l'appareil qu'une fois les joints complètement secs.

Remplacer les lampes LED :

Attention : Les lampes LED ne doivent pas être remplacées par l'utilisateur ! Si la lampe est endommagée, contactez le service clientèle pour obtenir de l'aide. Voici les étapes pour remplacer les lampes LED:

1. Débranchez l'appareil.
2. Retirez le cache en le poussant et en le soulevant en même temps.
3. Tenez le cache d'une main et appuyez sur le verrou de connexion avec l'autre.
4. Remplacez la lampe LED en la positionnant correctement.

Conseils et astuces pratiques

Conseil d'économie d'énergie

Nous vous recommandons de suivre les conseils suivants pour économiser de l'énergie.

- Essayez de ne pas laisser la porte ouverte pendant longtemps pour préserver l'énergie.
- Assurez-vous que l'appareil se situe loin de toute source de chaleur (soleil direct, chauffage, etc.).

- Ne réglez pas la température plus froid qu'il n'est nécessaire.
- Ne stockez pas d'aliments chauds ou de liquide évaporant dans l'appareil.
- Placez l'appareil dans une pièce bien aérée et sans humidité. Veuillez vous référer au chapitre sur l'installation de votre appareil.
- Suivez les recommandations de

l'image affichant le positionnement des étagères et autres compartiments de l'appareil. Il s'agit de la position idéale pour économiser de l'énergie.

Conseils pour la réfrigération d'aliments frais

- Ne placez pas d'aliments chauds directement dans le réfrigérateur ou le freezer, la température interne augmenterait ce qui demanderait au compresseur de tourner plus et consommerait donc plus d'énergie.
- Couvrez ou enveloppez les aliments, en particulier s'ils ont une odeur forte.
- Placez les aliments correctement pour que l'air puisse circuler librement.

Conseils de réfrigération

- Viande (Tout Type) : A envelopper et placez sur l'étagère en verre au-dessus du compartiment à légumes.
- Aliments cuits, plats froids, etc. : Ils doivent être couverts et peuvent être placés sur n'importe quelle étagère.
- Fruit et légumes : A stocker dans le compartiment prévu à cet effet.
- Beurre et fromage : A envelopper dans du papier aluminium ou du cellophane.
- Lait : Doit être stocké sur les étagères de la porte.

Conseils de congélation

- Lors de la première utilisation ou après une longue période sans utilisation, allumez l'appareil pendant au moins 2 heures avant d'y stocker des aliments.
- Préparez la nourriture en petite portion pour qu'elle congèle rapidement et également permettre de n'avoir à décongeler que les quantités nécessaires.
- Envelopper les aliments dans du papier aluminium ou du cellophane.

- Ne laissez pas les aliments frais toucher ceux qui sont déjà congelés afin d'éviter une augmentation de la température.

- Les produits congelés, s'ils sont consommés immédiatement après les avoir sortis du freezer, peuvent causer des brûlures de froid.

- Il est recommandé de dater chaque produit congelé afin de garder une trace du temps de stockage.

Conseils pour le stockage de produits congelés

- Assurez-vous que le produit congelé a été stocké correctement dans le point de vente.
- Une fois décongelée, la nourriture se détériorera rapidement et ne doit pas être recongelée. Ne dépassez pas la date de stockage limite indiqué par le fabricant.

Éteindre votre appareil

Si vous avez besoin d'éteindre l'appareil pour une longue durée, les étapes suivantes doivent être suivies pour éviter la création de moisissures.

1. Retirez toute la nourriture.
2. Débranchez la prise.
3. Nettoyez et séchez l'intérieur soigneusement.
4. Assurez-vous que les portes restent ouvertes pour que de l'air circule

Dépannage

Si vous avez des problèmes avec votre appareil ou si vous pensez qu'il ne fonctionne pas correctement, vous pouvez effectuer quelques vérifications simples avant d'appeler le service clientèle.

Attention ! N'essayez pas de réparer l'appareil vous-même. Si le problème persiste après avoir vérifié les indications ci-dessous, contactez un électricien qualifié, un technicien de maintenance agréé ou le magasin dans lequel vous avez acheté l'appareil.

Attention! Une déclaration d'avertissement de piégeage des enfants est incluse dans les instructions d'utilisation ou dans le manuel d'utilisation et d'entretien fourni avec chaque réfrigérateur.

DANGER: Risque de piège des enfants. Avant de jeter votre vieux réfrigérateur ou congélateur.

- Enlevez les portes.

- Laissez les étagères en place pour que les enfants ne puissent pas facilement grimper à l'intérieur.

Problème	Causes possibles et Solutions
L'appareil ne fonctionne pas correctement	Vérifiez que le câble d'alimentation soit correctement branché.
	Vérifiez le fusible ou le circuit de votre alimentation électrique et remplacez si nécessaire.
	La température ambiante est trop basse. Essayez de remonter la température de la pièce.
	Il est normal que le freezer ne fonctionne pas durant le cycle de dégivrage automatique ou pendant une courte période après l'allumage de l'appareil pour protéger le compresseur.
Odeurs dans les compartiments	L'intérieur peut nécessiter un nettoyage.
	Certains aliments, conteneurs ou emballages peuvent causer des odeurs.
Bruit de l'appareil	Les bruits suivants sont normaux : <ul style="list-style-type: none"> ● Bruit du compresseur en fonctionnement. ● Bruit de ventilation créé par le petit ventilateur du freezer et des autres compartiments. ● Bruit de gargouillement similaire à de l'eau bouillante. ● Bruit de mise sous tension durant le dégivrage automatique. ● Cliquetis avant que le compresseur ne démarre. ● Des cliquettements quand vous puisez de l'eau. ● Les bruits du moteur lorsque vous obtenez de la glace.
	D'autres bruits inhabituels sont causés par les raisons suivantes et peuvent demander votre attention : <p>Lecabine n'est pas à niveau.</p> <p>L'arrière de l'appareil touche le mur.</p> <p>Bouteilles ou conteneurs roulant ou tombant.</p>

Le moteur tourne continuellement	<p>Il est normal de fréquemment entendre le bruit du moteur, il devra tourner encore plus dans les circonstances suivantes :</p> <ul style="list-style-type: none"> ● Les paramètres de température sont plus froids que nécessaires. ● Une large quantité de nourriture chaude a récemment été stocké dans l'appareil. ● La température en-dehors de l'appareil est trop élevée. ● Les portes sont ouvertes trop souvent et trop longtemps. ● Si vous venez juste d'installer l'appareil ou que vous le rallumez après un long moment d'inutilisation.
Une couche de givre se dépose dans le compartiment	<p>Vérifiez que les sorties d'air ne soient pas bloquées par de la nourriture et assurez-vous que les aliments stockés permettent une aération suffisante. Assurez-vous que la porte soit bien fermée. Pour dégivrer, veuillez vous référer au chapitre d'entretien et de nettoyage.</p>
La température interne est trop élevée	<p>Vous avez peut-être laissé les portes ouvertes trop longtemps ou trop fréquemment ou les portes restent ouvertes à cause d'un obstacle ; ou l'espace autour de l'appareil n'est pas suffisant.</p>
La température interne est trop basse	<p>Augmentez la température en suivant le chapitre «Commandes de Contrôle».</p>
Les portes ne se ferment pas facilement	<p>Vérifiez si le haut du réfrigérateur est incliné vers l'arrière par 10 -15mm qui permet l'auto-fermeture des portes, ou si il existe quelque chose à l'intérieur qui empêche les portes de se fermer.</p>
La lumière ne fonctionne pas	<ul style="list-style-type: none"> ● La lumière peut être endommagée. Référez-vous au chapitre sur le nettoyage et l'entretien des lumières LED. ● Le système de contrôle a désactivé les lumières car la porte a été ouverte trop longtemps. Fermez la porte et rouvrez-la pour réactiver les lumières.
La glace n'est pas distribuée	<ul style="list-style-type: none"> ● Avez-vous attendu 12 heures après l'installation de la ligne d'alimentation en eau avant de faire de la glace? Si elle n'est pas suffisamment froide, il peut prendre plus de temps pour faire de la glace, par exemple lors de la première installation. ● La ligne d'eau est-elle connectée et la vanne d'eau est-elle ouverte? ● Avez-vous manuellement arrêté la fonction de fabrication de glace? Y a-t-il une glace bloquée dans le seau à glaçons ou la goulotte à glace? ● Y a-t-il une glace bloquée dans le seau à glaçons ou la goulotte à glace? ● La pression de l'eau est-elle inférieure à 30 psi? Installez une pompe d'appoint pour compenser la faible pression.

	<ul style="list-style-type: none">● La température du congélateur est-elle trop chaude? Essayez de régler la température du congélateur plus bas.● Si la quantité fournie est supérieure à la quantité fournie? Attendez au moins 90 minutes.
Le distributeur d'eau ne fonctionne plus	<ul style="list-style-type: none">● La conduite d'eau est-elle connectée et la vanne d'eau ouverte?● La ligne d'eau a-t-elle été écrasée ou pliée? Assurez-vous que la ligne d'eau est libre et n'a aucune obstruction.● Le réservoir d'eau est-il gelé parce que la température du réfrigérateur est trop basse? Essayez de sélectionner un paramètre plus chaud sur le panneau d'affichage.● Vérifiez si le filtre est correctement installé. S'il n'est pas correctement installé, le distributeur d'eau peut ne pas fonctionner.
Si vous entendez le bouillonnement de l'eau dans le réfrigérateur	<p>C'est normal. Le bouillonnement provient du liquide de refroidissement du réfrigérant circulant dans le réfrigérateur.</p>

Recyclage de cet appareil

Il est interdit de disposer de cet appareil comme d'un déchet ménager.

Emballages

Les emballages avec le symbole de recyclage sont recyclables. Disposez de ces emballages dans les conteneurs appropriés.

Avant le recyclage de l'appareil

1. Retirez la prise électrique.

2. Coupez le câble d'alimentation et jetez-le avec la prise principale.

Attention ! Les réfrigérateurs contiennent des réfrigérants et des gaz. Les réfrigérants et les gaz doivent être disposés professionnellement car ils peuvent entraîner des blessures aux yeux ou s'enflammer.

Assurez-vous que les tuyaux du circuit réfrigérant ne soient pas endommagés avant de disposer de l'appareil.

	Élimination correcte de ce produit
	<p>Ce symbole indique que l'appareil ne peut pas être mis au rebut avec les autres déchets ménagers sur le territoire européen. Afin d'éviter tout dommage pour l'environnement et les êtres humains, pensez à recycler convenablement ce matériel; Pour vous débarrasser de votre appareil usagé, contactez les autorités les plus proches, le magasin auprès duquel vous avez acheté l'équipement, ou le centre de tri de votre secteur. Ils sauront vous aiguiller quant à la démarche à suivre.</p>

Hisense

life reimagined

Manuale d'istruzione per utente

Vi prego di leggere completamente presente manuale prima di operare quest'unità e conservarlo per riferimenti in futuro.

Italiano

Indice

Informazioni e avvertenze sulla sicurezza-2	Pulizia e manutenzione -----23
Installazione del nuovo apparecchio-----8	Consigli e suggerimenti utili -----25
Descrizione dell'apparecchio -----15	Risoluzione dei problemi-----26
Controlli del display-----17	Smaltimento dell'apparecchio -----28
Utilizzo dell'apparecchio-----19	



Informazioni e avvertenze sulla sicurezza

Per la vostra sicurezza e l'uso corretto prima dell'installazione e del primo utilizzo, leggere attentamente il presente manuale, inclusi i suggerimenti e avvertenze. Per evitare errori e incidenti, è importante garantire che tutte le persone che utilizzano l'apparecchio ne conoscano il funzionamento e le caratteristiche di sicurezza. Conservare le seguenti istruzioni ed assicurarsi che rimangano con l'apparecchio in caso di trasporto o di vendita, in modo che chiunque lo utilizzi per tutta la sua vita sia adeguatamente informato sull'uso corretto e sulla sicurezza dell'apparecchio. Ai fini della sicurezza delle persone e delle proprietà, osservare le precauzioni indicate nelle istruzioni: il costruttore non può essere considerato responsabile per eventuali danni causati da omissioni.

Sicurezza per i bambini e per le persone vulnerabili

● In base alla norma EN

Questo apparecchio non è concepito per l'utilizzo da parte di bambini o persone con capacità fisiche, sensoriale o mentali ridotte, senza la necessaria esperienza e competenza e senza la supervisione o le indicazioni di una persona responsabile per la loro sicurezza. È necessario accertarsi che i bambini non giochino con l'apparecchio. La pulizia e la manutenzione non devono essere eseguiti da bambini senza supervisione..

In base alla norma IEC

Quest'apparecchio non deve essere utilizzato da persone (bambini inclusi) con capacità fisiche, sensoriali o mentali ridotte, o in mancanza di esperienza e conoscenza, a meno che non siano controllati o istruiti all'uso dell'apparecchio in modo sicuro e comprendano i rischi derivanti.

- Tenere tutti gli elementi dell'imballo fuori dalla portata dei bambini per evitare il rischio di soffocamento.
- In caso di smaltimento dell'apparecchio, staccare la spina dalla presa di corrente, tagliare il cavo di connessione (il più vicino possibile all'apparecchio) e rimuovere la porta per evitare che i bambini possano ricevere una scossa elettrica o rimangano bloccati all'interno.
- Se questo apparecchio con chiusure magnetiche della porta sostituisce un apparecchio precedente con chiusura a molla sulla porta o sul coperchio, accertarsi di rendere inutilizzabile tale chiusura a molla prima di smaltire. Ciò evita una trappola mortale per bambini.

Indicazioni sulla Sicurezza Generale



- **Avvertenza** - Quest'apparecchio è destinato ad uso domestico e quelli simili come:
 - Aree adibite a cucina per il personale in negozi, uffici e altri ambienti di lavoro;
 - Fattorie da parte di clienti in hotel, motel e altri ambienti di tipo residenziale;
 - Ambienti di tipo B&B
 - Tipo di ristorazione e commercio al dettaglio e simile.
- **Avvertenza** - Non conservare le sostanze esplosive come latini di aerosol con i propellenti infiammabili nell'apparecchio.
- **Avvertenza** - Se il cavo di alimentazione è danneggiato, procedere alla sua sostituzione contattando il produttore, il rappresentante locale o personale qualificato al fine di evitare ogni rischio della sicurezza.
- **Avvertenza** - Non coprire le aperture di aerazione e la ritiene fuori di ostruzione.
- **Avvertenza** - Si raccomanda di non usare dispositivi meccanici o altri mezzi per accelerare il processo di sbrinamento, diversi da quelli raccomandati dal produttore.
- **Avvertenza** - Non danneggiare il circuito refrigerante.
- **Avvertenza** - Non accendere apparecchi elettrici all'interno dei compartimenti degli alimenti, a meno che ciò non sia raccomandato dal produttore.

- Avvertenza - Il refrigerante e gas isolato sono infiammabili. Quando smaltisce l'apparecchio farlo solo in centro di smaltimento dei rifiuti autorizzati. Non esporla a fiamme.
- **AVVERTENZA** - Quando si posiziona l'apparecchio, assicurarsi che il cavo di alimentazione non sia intrappolato o danneggiato.
- **AVVERTENZA** - Non posizionare prese multiple portatili o alimentatori portatili nella parte posteriore dell'apparecchio.

Sostituzione dell'illuminazione

- **AVVERTENZA** - L'illuminazione non dev'essere sostituita dall'utente!
Se l'illuminazione è danneggiata, contattare l'assistenza tecnica

Frigorifero

Il frigorifero contiene una piccola quantità di refrigerante isobutene (R600a) nel circuito refrigerante, che è un gas naturale con alta compatibilità ambientale ma infiammabile. Assicurare che ciascuno dei componenti non viene danneggiato durante il trasporto o l'installazione. Il refrigerante (R600a) è infiammabile.

- **AVVERTENZA** - I frigoriferi contengono refrigerante e gas nell'isolamento. Il refrigerante e i gas devono essere smaltiti professionalmente in quanto possono causare lesioni agli occhi o combustione. Assicurarsi che la tubatura del circuito del refrigerante non sia danneggiata prima del corretto smaltimento.



AVVERTENZA: Rischio di incendio / materiali infiammabili

In caso che il circuito refrigerante venga danneggiato:

- Evitare fiamme libere o scintilla.
- Aerare la stanza in cui si trova l'apparecchio.

È pericoloso alterare le caratteristiche o modificare il prodotto in altro modo.

Qualsiasi danneggiamento su cavo potrebbe causare cortocircuito, incendio e/o scossa elettrica.



Sicurezza elettrica

1. Il cavo di alimentazione non deve essere allungato.
2. Accertarsi che la spina di alimentazione non è schiacciata o danneggiata. Una spina schiacciata o danneggiata potrebbe surriscaldarsi e provocare un incendio.
3. Accertarsi di poter accedere alla spina dell'apparecchio.
4. Non tirare il cavo di alimentazione.
5. Se la presa di corrente è allentata, non inserire la spina di alimentazione. Potrebbe verificarsi una scossa elettrica o un incendio.
6. Non utilizzare l'apparecchio senza la protezione della lampadina per l'illuminazione interna.
7. L'apparecchio è predisposto per utilizzare AC monofase da 220-240V/50Hz. In caso di sbalzi di tensione in zona superano i parametri suddetti, accertarsi, per motivi di sicurezza, di applicare all'apparecchio un regolatore di tensione CA automatico superiore a 350W. Il frigorifero deve essere alimentato con presa di alimentazione speciale, anziché condiviso con altri apparecchi elettrici. Questa presa deve essere provvista di messa a terra.

Uso quotidiano

- Non conservare gas o liquidi infiammabili all'interno dell'apparecchio per evitare il rischio di esplosioni.
- Non accendere nessun dispositivo elettrico (macchine elettriche per il gelato, frullatori ecc.) all'interno dell'apparecchio.
- Quando si scollega l'apparecchio dalla presa di corrente, afferrare sempre la spina e non tirare il cavo.
- Non collocare oggetti caldi vicino alle parti plastiche dell'apparecchio.
- Non collocare prodotti alimentari direttamente contro l'uscita dell'aria sulla parete posteriore.
- Conservare i cibi congelati preconfezionati secondo le istruzioni del produttore.

- È necessario rispettare le indicazioni di conservazione fornite dal costruttore dell'apparecchio. Fare riferimento alle relative istruzioni.
- Non collocare bevande gassate nello scomparto congelatore: la pressione che si crea nel contenitore di tali prodotti potrebbe causarne l'esplosione, con conseguenti danni all'apparecchio.
- I cibi congelati possono causare ustione da freddo se consumati subito dopo essere stati estratti dall'apparecchio.
- Non esporre l'apparecchio alla luce solare diretta.
- Tenere candele, lampade e altri oggetti con fiamme libere fuori dell'apparecchio in modo che non impostare l'apparecchio in fiamme.
- L'apparecchio è stato progettato per mantenere cibi e/o bevande in famiglia normale, come spiegato in questo libretto di istruzioni. L'apparecchio è pesante. Prestare attenzione quando muove.
- Non rimuovere né toccare elementi dal compartimento freezer con le mani umide/bagnate, in quanto ciò potrebbe causare abrasioni cutanee o ustioni gelo.
- Mai stare sulla base, sui cassetti, sulle porte, ecc., oppure utilizzarli come supporto.
- Gli alimenti congelati non devono essere ricongelati una volta scongelati.
- Non consumare ghiaccioli o cubetti di ghiaccio direttamente dal freezer in quanto ciò può causare ustioni alla bocca e labbra.
- Per evitare oggetti che cadono e causando lesioni o danni all'apparecchio, non sovraccaricare i balconcini o mettere troppo cibo nei cassetti più nitide.
- Questo apparecchio di refrigerazione non è destinato per un utilizzo da incasso.

Attenzione!

Pulizia e manutenzione

- Prima di eseguire le operazioni di manutenzione, spegnere l'apparecchio e scollegare la spina di alimentazione dalla presa di corrente.

- Non pulire l'apparecchio con oggetti metallici, macchine per il lavaggio a vapore, oli essenziali, solventi organici o detersivi abrasivi.
- Non utilizzare oggetti appuntiti per rimuovere il ghiaccio dall'apparecchio.
Utilizzare un raschietto in plastica.

Importante Installazione!

- Per il collegamento elettrico, seguire con attenzione le istruzioni fornite nel presente manuale.
- Disimballare l'apparecchio e controllare se sia danneggiato. Qualora sia danneggiato, non collegare l'apparecchio. Contattare immediatamente il negozio dove è stato effettuato l'acquisto. In questo caso, conservare tutti i materiali d'imballaggio.
- E' consigliabile attendere almeno quattro ore prima di collegare l'apparecchio per consentire al liquido di fluire nel compressore.
- Un'adeguata circolazione dell'aria dovrebbe essere intorno all'apparecchio, la mancanza porta a un surriscaldamento. Per ottenere una ventilazione sufficiente seguire le istruzioni relative all'installazione.
- Se possibile il retro del prodotto non dovrebbe essere troppo vicino ad una parete per evitare che le parti calde vi entrino in contatto (compressore, condensatore) e prevenire il rischio di
- incendio, in conformità alle relative istruzioni per l'installazione. L'apparecchio non deve essere collocata nelle vicinanze di termosifoni o cucine.
- Assicurarsi che la spina sia accessibile dopo l'installazione dell'apparecchio.

Servizi

- Qualsiasi lavoro elettrico necessario per la manutenzione dell'apparecchio deve essere effettuata da personale qualificato o competente.
- T Questo prodotto deve essere eseguita da un Centro Assistenza autorizzato, e solo ricambi originali deve essere utilizzati.
 - 1)Se l'apparecchio è Frost Free.
 - 2)Se l'apparecchio contiene compartimento freezer.

Installazione del nuovo apparecchio

Prima di utilizzare l'apparecchio per la prima volta, dovrete prestare attenzione alle seguenti raccomandazioni.

Attenzione!

Per un'installazione idonea, questo frigorifero deve essere posizionato su un piano rigido che sia alla stessa altezza del resto del pavimento. Questa superficie deve essere abbastanza resistente da sopportare il peso di un frigorifero a pieno carico. I rulli, non trattandosi di ruote, devono essere utilizzati solo per il movimento in avanti o indietro. Spostare il frigorifero lungo i lati potrebbe danneggiare il pavimento e i rulli.

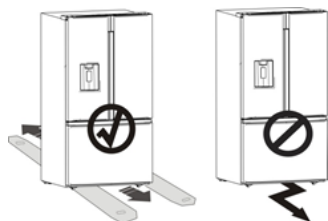

Ventilazione dell'apparecchio



Installare l'apparecchio su una superficie piana e stabile. Assicurare una buona ventilazione.

Raccomandiamo di lasciare almeno uno spazio di:

- 50-70mm dal retro alla parete
- 100 mm dalla parte superiore alla parete
- 100 mm dalla parte laterale alla parete

È necessario lasciare spazio sufficiente nella parte anteriore dell'apparecchio per consentire l'apertura delle porte come mostrato negli schemi di seguito.

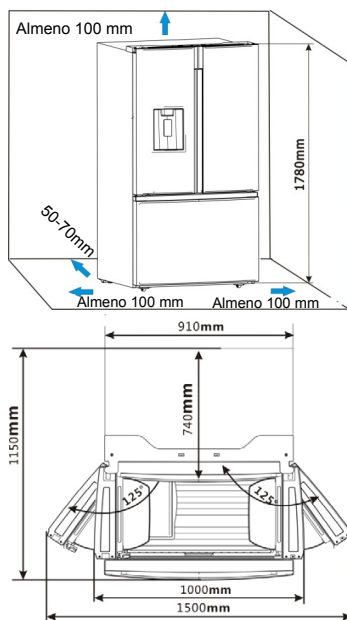

Nota:

- Quest'elettrodomestico funziona bene da N a ST. Quest'apparecchio potrebbe non funzionare correttamente se lasciato per un lungo periodo ad una temperatura oltre o sotto il raggio indicato.

Classe climatica	Temperatura ambiente
SN	+10°C a +32°C
N	+16°C a +32°C
ST	+16°C a +38°C
T	+16°C a +43°C

- Posizionare l'apparecchio in un luogo asciutto per evitare l'alta umidità.

- Non esporlo direttamente alla luce solare, pioggia o ghiaccio. Tenerlo lontano da fonti di calore quali stufe, fuochi o termosifoni.

Livellamento dell'apparecchio

- Per livellare e arieggiare sufficientemente la parte inferiore posteriore dell'apparecchio, potrebbe essere necessario regolare i piedi in basso. È possibile regolarli manualmente o utilizzando una chiave adatta.
- Per consentire alle porte di chiudersi autonomamente, inclinare all'indietro la parte superiore di circa 10-15 mm.
- Quando si desidera spostare l'apparecchio, ricordarsi di girare i piedini indietro in modo che l'apparecchio possa muoversi liberamente. Reinstallare l'apparecchio in caso di nuovo posizionamento.



Piedini della base regolabili

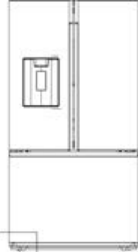

Piedini della base regolabili

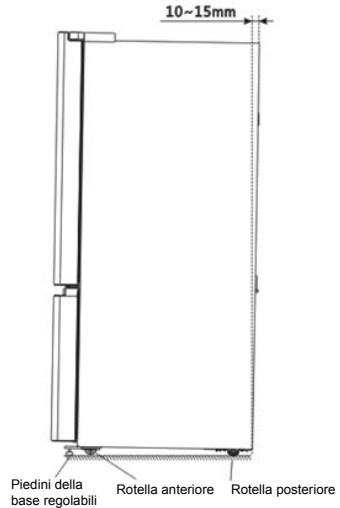

Rimozione delle porte



Nel caso in cui la porta di accesso sia troppo stretta per il passaggio del frigorifero, rimuovere la porta del frigorifero e i cassetti.

Quindi far passare il frigorifero lateralmente. Se non è necessario rimuovere le porte dell'apparecchio, andare a "Installazione dei condotti idraulici" a pagina 11. Se è necessario rimuovere le porte, continuare di seguito.

Attenzione!

Quando si inverte la porta, l'apparecchio deve essere scollegato.

Gli strumenti necessari (non forniti):

	
Chiave a brugola (4 mm)	Chiave (8 mm)
	
Cacciavite a croce	

Smontare la porta del frigorifero

Alcuni modelli potrebbero essere leggermente diversi dalle immagini. Se alcuni componenti mostrati nell'immagine non sono disponibili con l'apparecchio, ignorare la relativa descrizione.

1. Con la porta chiusa, rimuovere le 3 viti che fissano il coperchio superiore (A) con il cacciavite a croce (+), quindi rimuovere con cura il coperchio superiore con i cablinghi scollegati.



2. Estrarre i connettori e l'accoppiatore dell'acqua dalla clip di installazione. Rimuovere i connettori a due fili (premere la parte superiore del connettore (B) e separarlo dall'altro) sulla porta laterale sinistra. Per rimuovere l'accoppiatore dell'acqua dal cardine, ruotare e tirare le clip dall'accoppiatore quindi rimuovere il tubo dell'acqua (C) mentre si preme la parte mobile (D) dell'accoppiatore del tubo dell'acqua.

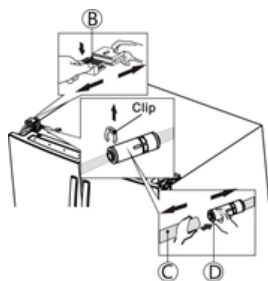

3. Rimuovere le 3 viti (B) fissate sui cardini con una chiave (8 mm) e 1 vite di messa a terra (C) collegate al cardine con il cacciavite a croce (+). Rimuovere i cardini superiori sinistro e destro (D).

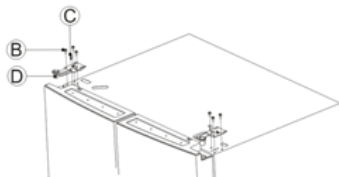

4. Usare entrambe le mani per aprire la porta più di 90°. Sollevarla e rimuoverla. (Prestare attenzione ai supporti interni mentre si rimuove la porta).

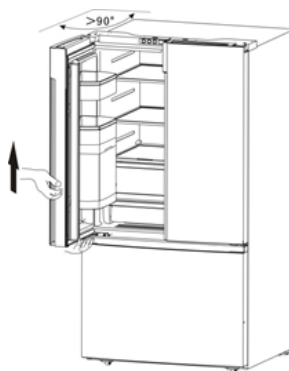

5. Rimuovere i 4 bulloni a testa esagonale (E) con una chiave a brugola (4 mm). Rimuovere le 2 viti con un cacciavite. Quindi rimuovere i cardini inferiori sinistro e destro (F).

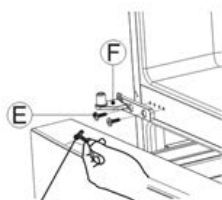

Chiave a brugola

Rimontare le porte del frigorifero

Per rimontare le porte del frigorifero dopo aver spostato l'apparecchio nella posizione finale, assemblare le parti nell'ordine inverso.

1. Per evitare perdite d'acqua, la il tubo dell'acqua deve essere completamente inserito nel centro dell'accoppiatore fino a quando le linee guida non coincidono esattamente con la parte superiore del componente mobile.

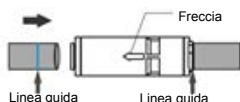

Nota:

La freccia sull'accoppiatore del tubo dell'acqua indica la direzione della porta.

2. Assicurarsi che i fermi siano collegati correttamente all'accoppiatore.

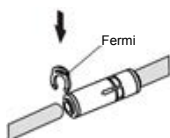

Attenzione!

Nel caso in cui le porte del frigorifero non possano essere chiuse automaticamente, assicurarsi che la porta si sia aperta più di 90 ° quando si rimuovono o si ricollegano le porte del frigorifero.

Smontare la porta del congelatore

1. Estrarre la porta del congelatore e il cassetto del congelatore superiore (A) nella posizione finale. Estrarre quindi il contenitore del ghiaccio (B) sollevandolo nella direzione della freccia.

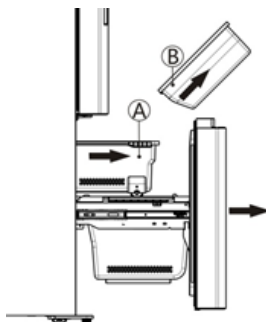

2. Estrarre il cassetto del congelatore superiore (A) sollevandolo dal sistema di guide.

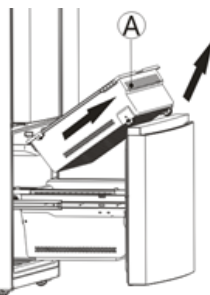

3. Rimuovere il cassetto del congelatore inferiore (C) sollevandolo.

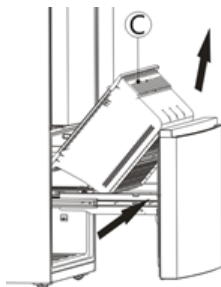

4. Rimuovere le 4 viti collegate alla struttura di supporto (D).

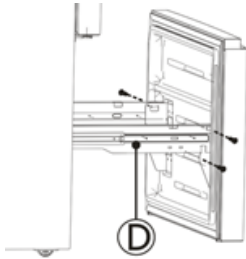

5. Estrarre la porta del congelatore e sollevarla nella direzione della freccia.

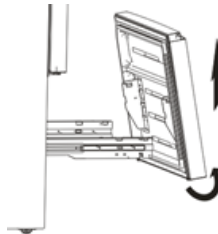

Rimontare la porta del congelatore

Per rimontare il cassetto dopo aver spostato l'apparecchio nella posizione finale, assemblare le parti nell'ordine inverso.

(opzionale)

Installazione dei condotti idraulici e del filtro

Installazione del filtro dell'acqua

Per montare il filtro dell'acqua, seguire la procedura di installazione di seguito.

1. Estrarre il filtro dell'acqua e i tubi dell'acqua dal frigorifero.
2. Scegliere dove montare il filtro esterno. (Nota: il filtro dell'acqua deve essere montato su una parete in cui possa essere sostituito facilmente e non sulla parete dietro al frigorifero.)

3. Determinare la distanza tra il filtro e l'erogatore e la distanza tra il filtro e il frigorifero. Preparare le linee in base alle lunghezze richieste. (Definire le lunghezze dei tubi dell'acqua, necessari per la connessione con l'ingresso o l'uscita del filtro.)

4. Montare il sostegno del filtro alla parete usando un cacciavite e fissare il filtro dell'acqua.

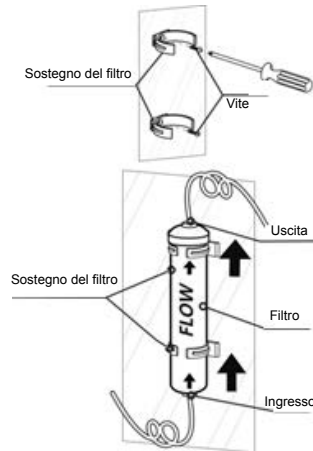

Nota:

- i tubi dell'acqua devono essere inseriti totalmente nel filtro per evitare perdite d'acqua.
- La lunghezza del tubo deve essere inferiore a 5 m. Se il tubo dell'acqua è troppo lungo (>5m), il ghiaccio e l'acqua fredda all'interno possono risentirne a causa della pressione dell'acqua insufficiente.
- Definire la lunghezza desiderata del tubo dell'acqua ed evitare di piegarlo.
- Si consiglia di affidare l'installazione del prodotto ad una persona qualificata.

Attenzione!

- Il filtro dell'acqua deve essere tenuto in posizione verticale come illustrato nella figura precedente. È fondamentale collegare l'ingresso dell'acqua e i tubi di uscita sul filtro correttamente.
- Non montare mai il filtro nel frigorifero. I tubi del liquido di raffreddamento potrebbero essere perforati.

Installazione dei condotti idraulici del filtro

Per installare i tubi dell'acqua del filtro seguire le istruzioni descritte nella seguente guida illustrativa.

1. Sganciare i fermi, quindi estrarre i tappi del filtro dell'acqua.

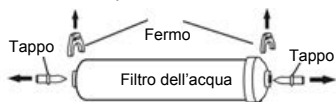

2. Inserire i tubi dell'acqua completamente nell'entrata o nell'uscita del filtro dell'acqua.

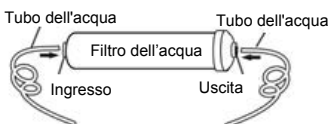

3. Inserire i 2 fermi nella posizione corretta come mostrato dalla seguente figura e confermare che ciascuno di essi tenga saldo il tubo dell'acqua.

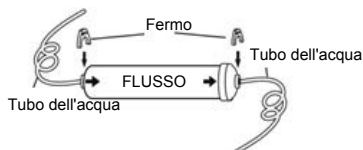
**Connessione del tubo di uscita del filtro al tubo dell'acqua**

Il connettore e la valvola di ritegno sono forniti come una parte. Si deve usare un connettore nuovo evitando l'uso di uno usurato.

Avvitare l'adattatore su un'apposita presa dell'acqua con connettore BSP da 3/4" (2 cm) e utilizzare la chiave per serrarlo. Inserire completamente il tubo dell'acqua nella valvola di ritegno. Quindi inserire il fermo nel gruppo di installazione secondo la seguente illustrazione.

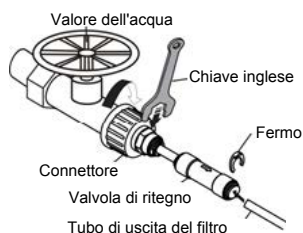
**Nota:**

dopo aver installato il filtro, aprire la valvola dell'acqua per sciacquare il filtro per 5 minuti prima dell'uso.

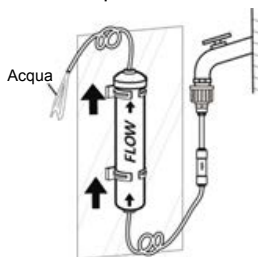

- La colorazione scura iniziale dell'acqua è normale.
- I tubi dell'acqua devono essere connessi solo all'acqua potabile.
- Per funzionare correttamente, il ghiaccio richiede una pressione dell'acqua di 207~689 Kpa.

Collegamento dei tubi di uscita del filtro al frigorifero

I tubi di uscita del filtro dell'acqua devono essere connessi al tubo di uscita del frigorifero da un connettore a due vie.

I tubi dell'acqua devono essere inseriti totalmente al centro del connettore per evitare perdite d'acqua.

Inserire i 2 fermi nel gruppo di installazione come mostrato nello schema, dopodiché confermare che ciascun fermo tenga saldi i tubi.

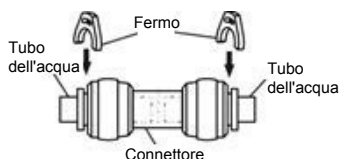

Aprire la valvola dell'acqua per far defluire i tubicini e verificare le perdite nei connettori. In caso di perdite verificare che tutti i tubicini siano completamente inseriti nell'area della perdita. In caso contrario, installarli nuovamente e assicurarsi che i tubicini siano completamente inseriti.

Nota:

- Successivamente connettere il tubicino di uscita del filtro al frigorifero (come mostrato nello schema seguente) ed erogare diversi bicchieri di acqua per far defluire i tubi prima dell'uso.

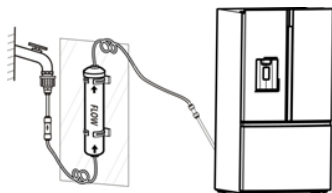

- I tubicini dell'acqua non devono essere pressati da oggetti pesanti e non devono essere piegati eccessivamente.

Attenzione!

- Dopo aver girato la valvola dell'acqua, assicurarsi che non vi siano perdite nei punti di collegamento dei tubicini dell'acqua. In caso di perdita, serrare la valvola immediatamente con il connettore o inserire completamente i tubicini al suo interno.

- Non tirare i tubi dell'acqua con forza, potrebbe danneggiare l'impianto idrico.

Descrizione dell'apparecchio

1. Supporto della porta
2. Deflettore verticale
3. Porta del frigorifero
4. Supporto mobile
5. Vano per verdura e ortaggi
6. Cassetto multifunzionale
7. Cassetto del congelatore superiore
8. Cassetto inferiore del congelatore
9. Piedini della base regolabili
10. Coperchio superiore
11. Luce LED del frigorifero
12. Blocco della guida del deflettore verticale
13. Pannello di visualizzazione
14. Canale di areazione
15. Ripiano in vetro
16. Coperchio termico
17. Contenitore
18. Vaschetta del ghiaccio
19. Ruota girevole
20. Erogatore d'acqua
21. Porta del frigorifero
22. Porta del congelatore

Descrizione 1 dell'apparecchio | FMN544IFS
RF750N4ISF

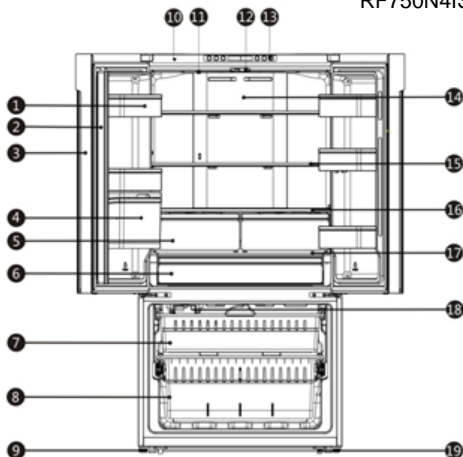

Descrizione 2 dell'apparecchio | FMN544IFS
RF750N4ISF

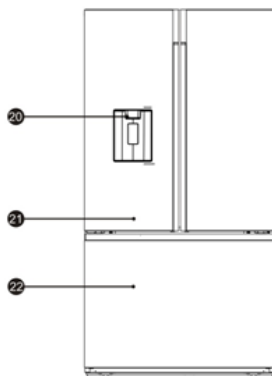

Nota:

- A causa della modifica costante dei nostri prodotti, il vostro frigorifero potrebbe essere leggermente diverso da quello descritto nel presente manuale di istruzioni, ma le sue funzioni e i metodi di utilizzo rimangono gli stessi.
- Per ottenere la migliore efficienza energetica di questo prodotto, si prega di collocare tutti i ripiani, cassette e recipienti nella loro posizione originale come nell'immagine sovrastante.

1. Supporto della porta
2. Deflettore verticale
3. Porta del frigorifero
4. Vano per verdura e ortaggi
5. Cassetto multifunzionale
6. Cassetto del congelatore superiore
7. Cassetto inferiore del congelatore
8. Piedini della base regolabili
9. Coperchio superiore
10. Luce LED del frigorifero
11. Blocco della guida del deflettore verticale
12. Pannello di visualizzazione
13. Canale di areazione
14. Ripiano in vetro
15. Coperchio termico
16. Contenitore
17. Ruota girevole
18. Porta del frigorifero
19. Porta del congelatore

Descrizione 1 dell'apparecchio

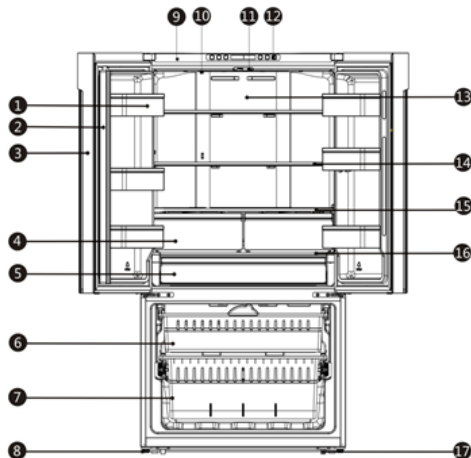

Descrizione 2 dell'apparecchio

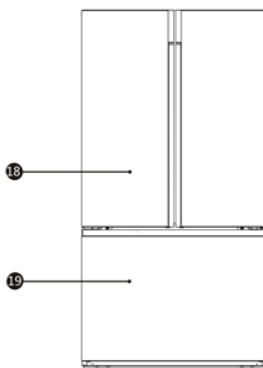

Nota:

- A causa della modifica costante dei nostri prodotti, il vostro frigorifero potrebbe essere leggermente diverso da quello descritto nel presente manuale di istruzioni, ma le sue funzioni e i metodi di utilizzo rimangono gli stessi.
- Per ottenere la migliore efficienza energetica di questo prodotto, si prega di collocare tutti i ripiani, cassetti e recipienti nella loro posizione originale come nell'immagine sovrastante.

Controlli del display

Utilizzare l'apparecchio secondo le seguenti istruzioni di controllo. Il pannello di controllo sul coperchio superiore mostra lo schema seguente. Potrebbe essere diverso a seconda del modello.



Quando l'apparecchio viene avviato per la prima volta, la retroilluminazione delle icone sul display inizia a funzionare. Se non sono stati premuti pulsanti e le porte sono chiuse, la retroilluminazione si spegne dopo 60 secondi.

Il pannello di controllo consiste in due aree riguardanti le temperature e in un'area riguardante le diverse modalità.

Attenzione!

Quando si imposta una temperatura, si imposta un valore medio di tutta l'unità. Le temperature all'interno di ogni comparto possono variare rispetto alla temperatura visualizzata sul pannello, a seconda della quantità e della posizione del cibo immagazzinato. La bassa o l'alta temperatura ambiente potrebbe inoltre influenzare la reale temperatura interna all'apparecchio.



"Ice Control" (controllo del ghiaccio)

Questo pulsante controlla la macchina del ghiaccio. È possibile cliccare sul pulsante "Ice on" per controllare la macchina del ghiaccio. Quando la spia della funzione "Ice On" è accesa, la macchina del ghiaccio funziona. Se si desidera spegnere il produttore di ghiaccio, premere nuovamente il pulsante "Ice On".



"Super Freeze"

Se si desidera diminuire il tempo richiesto per la refrigerazione degli alimenti in frigorifero, tenere premuto questo pulsante per 3 secondi, dopodiché l'icona super cool "❄️" si illuminerà e la temperatura del frigorifero indicherà -24 °C.

La modalità Super Freezer può abbassare rapidamente la temperatura e congelare gli alimenti più rapidamente del solito. Ciò preserva le vitamine e le sostanze nutritive del cibo fresco conservandolo più a lungo. L'opzione super freeze permette di congelare la massima quantità possibile. Si consiglia di lasciare l'apparecchio in funzione per almeno 6 ore prima. La modalità super freeze si disattiva autonomamente dopo circa 52 ore e la temperatura del congelatore ritornerà alle precedenti impostazioni. Quando la funzione Super Freeze è attiva, basta premere nuovamente il pulsante "Super Freeze" per spegnere. Non si manterrà la funzione Super Freeze se spento.

Il Super Freeze è utilizzato per avere un pre-congelamento e un congelamento veloce in successione del compartimento Freezer. Tale funziona accelera il congelamento del cibo fresco e, allo stesso tempo, protegge prodotti alimentari già conservati da caldo indesiderato.



Per congelare il cibo fresco attivare la funzione Super Freeze almeno 24 ore prima di posizionare il cibo per completare il pre-congelamento



"Filtro dell'acqua"

In generale è possibile sostituire il filtro dell'acqua ogni 6 mesi per garantire la migliore qualità di acqua possibile.

Dopo che il frigorifero ha erogato circa 3800 litri d'acqua (dopo circa 6 mesi d'uso del filtro), l'icona del filtro " " lampeggerà, ricordando la sostituzione necessaria.

Prima di tutto bisogna acquistare un nuovo filtro dell'acqua. È possibile acquistarlo dal rivenditore del proprio frigorifero o mediante il sistema del servizio post-vendita. Prima però verificare che il nuovo filtro sia dello stesso tipo in modo che possa essere usato correttamente nel proprio frigorifero.

Dopo aver cambiato un nuovo filtro dell'acqua assicurarsi di tenere premuto i pulsanti "Ice On" e "Super Freeze" per 3 secondi per far smettere di lampeggiare. Quando si sostituisce il filtro dell'acqua, potrebbero esserci perdite dal filtro e dai tubicini. Lasciare scorrere l'acqua in un panno e asciugare le perdite.



Controllo della temperatura del congelatore

È possibile premere il pulsante "Freezer" per attivare la modalità di controllo della temperatura del frigorifero. Continuando a premere il pulsante, la temperatura verrà impostata secondo la seguente sequenza.

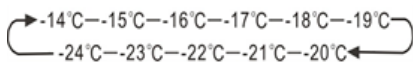

Controllo della temperatura del frigorifero

È possibile premere l'icona "Fridge" per attivare la modalità per controllare la temperatura del frigorifero. Continuando a premere il pulsante, la temperatura verrà impostata nella seguente sequenza.

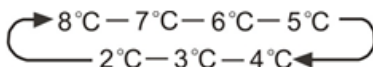

"Super Cool"

Se si desidera diminuire il tempo richiesto per la refrigerazione degli alimenti in frigorifero, tenere premuto questo pulsante per 3 secondi, dopodiché l'icona super cool " " si illuminerà e la temperatura del frigorifero indicherà 2 °C.

La modalità super cool si disattiva autonomamente dopo 3 ore e la temperatura del frigorifero ritornerà alle precedenti impostazioni.

Quando la funzione Super cool è attiva, basta premere nuovamente il pulsante "Super Cool" per spegnere. Il frigorifero non manterrà la funzione Super Cool se spento.



"Holiday" (Vacanze)

Qualora ci si assenti per un lungo periodo di tempo come per una lunga vacanza o un viaggio di lavoro, è possibile attivare questa funzione cliccando sul pulsante "Holiday" e l'icona " " si illuminerà. Quando la modalità vacanza è attiva, la temperatura del frigorifero è automaticamente impostata a 15 °C e quella del congelatore a -18 °C per ridurre al minimo il consumo di energia.

Quando la funzione vacanza è accesa è possibile spegnerla cliccando nuovamente su "Holiday" e l'icona " " si spegnerà. Quando la funzione vacanza è attiva, la macchina del ghiaccio e le funzioni Super Freeze/Super cool si spegneranno automaticamente. Il frigorifero manterrà le ultime impostazioni se spento.

Nota:

- non conservare cibo in frigorifero durante la modalità durante il periodo di vacanza ("Holiday") o si deteriorerà rapidamente.
- L'impostazione della temperatura del frigorifero tornerà all'impostazione precedente dopo che la funzione vacanze è disattivata.
- Se la dicitura "Power on/Off 3s" è sotto questo pulsante, è possibile accendere o spegnere l'apparecchio premendolo. Premere per 3 secondi e, dopo un segnale acustico, l'apparecchio si spegnerà o si accenderà.

**"Power on/off" (Opzionale)**

È possibile accendere o spegnere l'apparecchio premendo questo pulsante.

"Alarm"

- Qualora la porta del frigorifero o del congelatore rimanga aperta per più di 2 minuti, l'allarme della porta suona. In caso di allarme della porta, verrà emesso un segnale acustico per 3 volte ogni minuto e si fermerà automaticamente 8 minuti più tardi.
- Per risparmiare energia, evitare di tenere le porte aperte per molto tempo utilizzando il frigorifero. L'allarme della porta può essere disattivato anche chiudendo la porta.

NOTA: Impostazione alta temperatura accelererà il cibo sprecato.

- Per una ottima conservazione del cibo, consigliamo che quando accendi il frigorifero per la prima volta, la temperatura sia impostata a 4°C, e il congelatore a -18°C.

Utilizzo dell'apparecchio

Questa sezione illustra come utilizzare le funzioni più utili. Si raccomanda di leggerla attentamente prima di utilizzare l'apparecchio. Potrebbe essere diverso a seconda del modello.

1. Utilizzo dello scomparto frigorifero

Lo scomparto frigorifero è adatto per la conservazione di frutta e verdura. Gli alimenti inseriti all'interno devono essere confezionati per evitare la perdita di umidità o che il sapore contami altri alimenti.

Attenzione! Non chiudere mai la porta del frigorifero, mentre i supporti laterali, i vani per le verdure e/o le guide telescopiche sono estesi. Potrebbe danneggiare tali componenti e il frigorifero.

Ripiani in vetro e supporti laterali

Lo scomparto frigorifero è dotato di diversi ripiani in vetro e diversi supporti laterali, che sono adatti per conservare uova, liquidi in scatola, bevande in bottiglia e alimenti confezionati. Essi possono essere posizionati a diverse altezze in base alle vostre esigenze. Non collocare molti alimenti pesanti sui supporti. Prima di sollevare i ripiani della porta verticalmente, si consiglia di estrarre il cibo.



Nota: tutti i supporti della porta e i ripiani possono essere estratti per essere puliti. Durante la rimozione dei ripiani, estrarli delicatamente fino a quando il ripiano poggia chiaramente sulla griglia d'appoggio.

Quando si riposizionano, assicurarsi che non vi siano ostacoli dietro e spingere delicatamente il ripiano verso la propria posizione.

Cassetti

Adatti per conservare frutta e verdura. Possono essere estratti per essere puliti. Per estrarli aprire prima la porta alla posizione finale. Quindi estrarre il cassetto e inclinare la parte anteriore del vano frutta e ortaggi dopo averlo spostato leggermente nella direzione.

Pannello di isolamento (opzionale)

Il pannello di isolamento può in parte prevenire la fuoriuscita d'acqua del cibo nel vano di frutta e verdura. È possibile spostare il cursore per controllare l'umidità del vano frutta e verdura.

Nota:

inserire troppi alimenti nel vano frutta e ortaggi può influire sul funzionamento del pannello di isolamento.



2. Utilizzo dell'erogatore (opzionale)

Ottenere acqua fredda

Il distributore di acqua si trova sulla porta del frigorifero a sinistra. Spostare il bicchiere in basso alla leva dell'erogatore nella posizione suggerita e premerla.

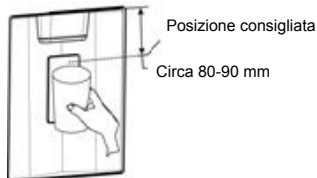

Nota:

- non utilizzare l'erogatore d'acqua senza recipiente, potrebbe causare fuoriuscite d'acqua.
- Non rimuovere direttamente la tazza o il bicchiere dall'erogatore dopo aver ottenuto la quantità desiderata. Occorre attendere 2-3 secondi per evitare fuoriuscite.
- Non forzare la leva perché la molla potrebbe danneggiarsi.
- L'erogatore non funziona quando la porta non è chiusa.
- Qualora venga erogata acqua frequentemente o in grandi quantità o quando si utilizza questa funzione per la prima volta, l'acqua potrebbe non essere abbastanza fredda. Riprovare in un secondo momento per garantire una temperatura adeguata.

Fenomeno di annebbiamento dell'acqua

Tutta l'acqua fornita al frigorifero scorre attraverso il filtro che è un filtro per l'acqua alcalina. Nel processo di filtraggio, la pressione dell'acqua che fuoriesce dal filtro viene aumentata e l'acqua si satura di ossigeno e azoto.

Quando questa acqua fluisce nell'aria, la pressione precipita e l'ossigeno e l'azoto diventano sovrasaturi, il che si traduce in bolle di gas. L'acqua potrebbe temporaneamente apparire nebbiosa o torbida a causa di queste bolle di ossigeno. Dopo pochi secondi, l'acqua apparirà limpida.

3. Utilizzo dello scomparto congelatore

Il vano congelatore è dotato di un cassetto superiore, un cassetto inferiore e un contenitore del ghiaccio (opzionale). Per rimuoverli tutti, fare riferimento a pagina 10 per le istruzioni di disassemblaggio.

Macchina del ghiaccio automatica (opzionale)

Questa funzione può rendere automatica la produzione di ghiaccio.

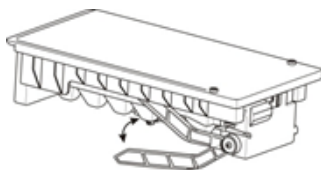

Nota:

- quando la macchina del ghiaccio rilascia ghiaccio all'interno del contenitore del ghiaccio, i suoni che si avvertono fanno parte del normale funzionamento.
- Se non viene erogato ghiaccio per un lungo periodo di tempo, possono formarsi agglomerati all'interno del contenitore del ghiaccio. Se ciò accade, rimuovere tutto il ghiaccio e svuotare la vaschetta.

- Se si sta prendendo parte a una lunga vacanza o viaggio di lavoro e non si userà l'erogatore di ghiaccio per parecchio tempo, chiudere la valvola dell'acqua per prevenire perdite.

- Il primo ghiaccio prodotto dalla macchina del ghiaccio non può essere utilizzato per mangiare o bere perché è nocivo.

- Non è possibile conservare lattine liquide nel contenitore del ghiaccio, potrebbe causare scoppi.

Attenzione!

Non permettere ai bambini di usare l'erogatore o toccare la macchina del ghiaccio. Potrebbe provocare lesioni.

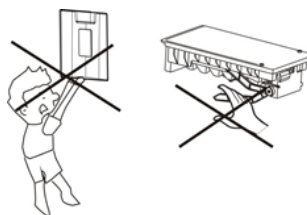

Ordine	Scomparti TIPO	Temperatura di conservazione ideale [°C]	Cibo appropriato
1	Frigorifero	+2~+8	Uova, cibi cotti, cibi confezionati, frutta e verdura, prodotti caseari, torte, bevande e altri alimenti che non sono adatti al congelamento.
2	(***)*- Congelatore	≤-18	Frutti di mare (pesce, gamberi, molluschi), prodotti acquatici di acqua dolce e carni (consigliato per 3 mesi, più si prolunga la conservazione, peggiore sarà il gusto e il nutrimento), adatti per essere congelato fresco
3	***- Congelatore	≤-18	Frutti di mare (pesce, gamberi, molluschi), prodotti acquatici di acqua dolce e carni (consigliato per 3 mesi, più si prolunga la conservazione, peggiore sarà il gusto e il nutrimento), non adatti per essere congelati freschi.
4	**_- Congelatore	≤-12	Frutti di mare (pesce, gamberi, molluschi), prodotti acquatici di acqua dolce e carni (consigliato per 2 mesi, più si prolunga la conservazione, peggiore sarà il gusto e il nutrimento), non adatti per essere congelati freschi.
5	*_- Congelatore	≤-6	Frutti di mare (pesce, gamberi, molluschi), prodotti acquatici di acqua dolce e carni (consigliato per 1 mese, più si prolunga la conservazione, peggiore sarà il gusto e il nutrimento).
6	0-étoile	-6~0	Maiale fresco, manzo, pesce, pollo, alcuni alimenti confezionati, ecc. (Consigliati da mangiare entro lo stesso giorno, preferibilmente entro e non oltre 3 giorni). Alimenti trattati parzialmente incapsulati (alimenti non congelabili)
7	Refroidir	-2~+3	Si consiglia di consumare carne di maiale fresca/congelata, carne di manzo, pollo, prodotti ittici di acqua dolce, ecc. (7 giorni al di sotto di 0°C e oltre 0°C entro quel giorno, preferibilmente non più di 2 giorni). Frutti di mare (meno di 0°C per 15 giorni, non è consigliato conservare al di sopra di 0°C)
8	Aliments frais	0~+4	Maiale fresco, manzo, pesce, pollo, alimenti cotti, ecc. (si consiglia consumarli entro lo stesso giorno, preferibilmente non più di 3 giorni),
9	Vin	+5~+20	Vino rosso, vino bianco, vino spumante, ecc.

Nota: conservare i vari alimenti in base agli scomparti o alla temperatura di conservazione ideale dei prodotti acquistati.

Pulizia dell'erogatore d'acqua (specifico per i prodotti con erogatore):

- Pulire i contenitori di acqua se non sono stati utilizzati per 48h; lavare il sistema idrico connesso alla fonte di acqua se l'acqua non è stata tolta per 5 giorni.

Pulizia e manutenzione

Per motivo igienico, l'apparecchio (inclusi accessori interni e esterni) deve essere pulito regolarmente al meno di ogni 2 mese.

Attenzione! L'apparecchio non deve essere collegato al corrente durante la pulizia. Pericolo di scossa elettrica! Prima della pulizia spegnere l'apparecchio e staccare la spina dalla presa.

Pulizia esterna

Deve pulire regolarmente l'apparecchio per mantenere una buona prestazione.

- Spruzzare l'acqua sul panno invece di spruzzare direttamente sulla superficie dell'apparecchio. Ciò garantisce una distribuzione uniforme di umidità sulla superficie.
- Pulire gli sportelli, le maniglie e le superfici armadio con un detergente delicato e poi asciugarli con un panno morbido.

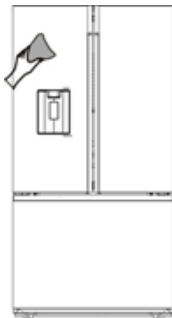

Attenzione!

- Non utilizzare oggetti appuntiti perché sono in grado di graffiare la superficie.

- Non usare diluente, detersivi per auto, Clorox, olio etereo, detersivi abrasivi o solventi organici come benzene per la pulizia. Essi possono danneggiare la superficie dell'apparecchio e possono causare incendi.

Pulizia interna

Si consiglia di pulire l'interno dell'apparecchio regolarmente. Sarà più facile da pulire quando le scorte alimentari sono bassi. Pulire l'interno del frigorifero con una soluzione diluita di bicarbonato di sodio, e poi sciacquare con acqua tiepida e una spugna o un panno strizzato. Lasciare completamente asciutto prima di sostituire gli scaffali e cestini. Asciugare accuratamente tutte le superfici e le parti removibili prima di metterli in posizione.

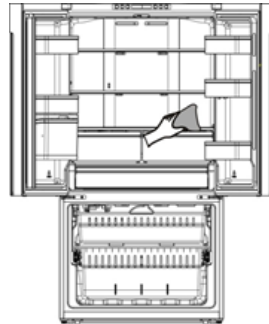

Anche se questo apparecchio si scongela automaticamente, uno strato di brina può verificarsi sulle pareti interne del vano congelatore se lo sportello del congelatore si apre spesso o è tenuta aperta troppo lungo. Se il gelo è troppo spesso, scegliere un momento in cui vi siano poche scorte alimentari e procedere come segue:

1. Rimuovere i cibi rimanenti e gli accessori cestini, staccare la spina dalla presa e lasciare gli sportelli aperti.

Ventilare bene la stanza per accelerare il processo di scongelamento.

2. Quando lo sbrinamento è completato, pulire il freezer come descritto sopra.

Attenzione!

Non usare oggetti taglienti per rimuovere gelo dal vano congelatore. Solo dopo che l'interno è completamente asciutto, l'apparecchio dovrebbe essere riacceso e inserito nella presa di corrente.

La pulizia dei guarnizioni degli sportelli

Fate attenzione a mantenere pulita i guarnizioni degli sportelli. Cibo e bevande collante possono incollare i guarnizioni allo sportello e causano lesioni quando si apre. Lavare i guarnizioni con un detergente delicato e acqua calda. Risciacquare e asciugare accuratamente dopo la pulizia.

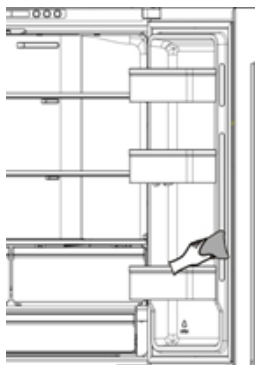

Attenzione! Solo dopo che le guarnizioni dello sportello sono completamente asciutti viene acceso l'apparecchio.

Sostituzione della luce LED:

Avvertenza: La luce LED non deve essere sostituito dall'utente! Se la luce LED è danneggiata, mettere in contatto il servizio di assistenza al cliente per assistenza. Per sostituire la luce LED, deve seguire i passi di seguito:

1. Staccare la corrente dell'apparecchio.
2. Rimuovere il coperchio della luce spingendo verso l'alto e fuori.
3. Tenere il coperchio LED con una mano e tirare con l'altra mano mentre si preme il fermo del connettore.
4. Sostituire la luce LED e farlo scattare correttamente in posizione.

Consigli e suggerimenti utili

Suggerimenti sul risparmio dell'energia.

Si consiglia di seguire i suggerimenti qui sotto per risparmiare energia.

- Cercate di evitare di tenere lo sportello aperto per lunghi periodi al fine di risparmiare energia.
- Assicurarvi che l'apparecchio sia lontano da fonti di calore (luce solare diretta, forno elettrico o piano cottura, ecc.)
- Non impostare la temperatura più fredda di quanto sia necessario.
- Non conservare cibi caldi o liquidi vaporizzabili nell'apparecchio.
- Collocare l'apparecchio in un luogo ben ventilato e senza umidità. Si prega di fare riferimento al capitolo Installazione vostro nuovo apparecchio.
- Se il diagramma mostra la corretta combinazione per i cassetti, crisper e scaffali, non regolare la combinazione in quanto questo è stato progettato per essere la configurazione più efficiente dell'energia.

Consigli per refrigerazione dei cibi freschi

- Non introdurre alimenti caldi nel frigorifero o nel congelatore, la aumentata temperatura interna può causare il compressore di azionare di più e consuma più energia. Coprire o avvolgere gli alimenti, specie se si ha un odore forte.
- Disporre il cibo correttamente in modo che l'aria possa circolare liberamente attorno ad esso

Consigli per refrigerazione

- I carni (tutti i tipi) rinchiusi in polietilene: avvolgerli e depositarli sulla scaffale di vetro sopra il cassetto di verdura. Seguire sempre i tempi di conservazione

degli alimenti e consumarli prima dalle date suggerite dai produttori.

- Cibi cotti, piatti freddi, ecc.:
Essi dovrebbero essere coperti e possono essere collocati su qualsiasi ripiano.
- Frutta e verdura:
Essi devono essere conservati nel cassetto speciale previsto.
- Burro e formaggio:
Dovrebbe essere avvolto in un foglio a chiusura o involucri di pellicola
Involucro di pellicola.
- Bottiglie di latte:
Dovrebbe avere un coperchio ed essere conservati nelle mensole sullo sportello.

Consigli per congelazione

- Al primo avviamento o dopo un periodo di inutilizzo, deve lasciarlo in funzione per almeno 2 ore con le impostazioni più alte prima di mettere il cibo nello scomparto.
- Preparare i cibi in piccole porzioni per consentire la congelazione rapida e di scongelare successivamente solo la quantità necessaria.
- Avvolgere il cibo in un foglio di alluminio o polietilene che sono completamente rinchiusi.
- Non lasciare cibo fresco da congelare a toccare il cibo già congelato per evitare l'aumento della temperatura di questi ultimi.
- Prodotti congelati se vengono consumati immediatamente dopo la rimozione dal vano congelatore, probabilmente possono causare ustioni di congelamento alla pelle.
- Si raccomanda di etichettare e segnare la data su ogni pacchetto congelato al fine di tenere traccia del

tempo di conservazione.

Consigli per lo stoccaggio dei cibi congelati

- Assicurarsi che il cibo congelato è stato conservato correttamente dal rivenditore.
- Una volta scongelati, gli alimenti si deteriorano rapidamente e non devono essere ricongelati. Non superare il periodo di conservazione indicato dal produttore di alimenti.

Spegnere l'apparecchio

Se l'apparecchio dovrà essere spento per un periodo lungo, si deve seguire i passi seguente per evitare le muffe nell'apparecchio.

1. Rimuovere tutti i cibi.
2. Staccare la spina di corrente dalla presa.
3. Fare una pulizia completa e lasciarlo asciutto completamente.
4. Assicurarsi che tutti gli sportelli sono leggermente aperti per la circolazione d'aria.

Risoluzione dei problemi

Se si verifica un problema con il vostro apparecchio o sono preoccupati che l'apparecchio non funziona correttamente, è possibile effettuare alcuni semplici controlli prima di chiamare il servizio, si prega di vedere sotto. È possibile eseguire alcuni semplici controlli secondo questa sezione prima di rivolgersi all'assistenza.

Attenzione! Non tentare di riparare l'apparecchio da soli. Se il problema persiste dopo aver eseguito le verifiche indicate di seguito, contattare un elettricista qualificato, un tecnico autorizzato o il negozio dove è stato acquistato il prodotto.

Attenzione! Un'avvertenza riguardante l'intrappolamento di un bambino è inclusa nelle istruzioni operative o in un manuale di uso e manutenzione fornito con ciascun frigorifero.

PERICOLO: Rischio di intrappolamento del bambino. Prima di buttare via il vecchio frigorifero o congelatore:

- Smontare le porte.
- Lasciare i supporti interni in posizione in modo che i bambini non possano facilmente salire all'interno.

Problemi	Possibili cause e soluzioni
L'apparecchio non funziona correttamente	Controllare che la spina di alimentazione sia ben inserita.
	Controllare i fusibili o il circuito dell'alimentazione, sostituirlo se necessario.
	La temperatura ambientale è molto bassa. Provare a impostare la temperatura della camera ad un livello più freddo per risolvere questo problema.
Gli odori dei compartimenti	E' normale che il congelatore non funzioni durante il ciclo di sbrinamento automatico, oppure per un breve periodo dopo che l'apparecchio è acceso per proteggere il compressore.
	E' necessario di pulire l'interno.
Il rumore dall'apparecchio	Alcuni alimenti, contenitori o avvolgimento causare odori.
	I suoni sotto elencati sono abbastanza normali. <ul style="list-style-type: none"> ● I rumori del funzionamento del compressore ● I rumori del movimento d'aria dal motore di ventilazione nel congelatore o altri comportamenti..

	<ul style="list-style-type: none"> ● I rumori di gorgoglio simile a ebollizione dell'acqua. ● I rumori schioccante durante lo sbrinamento automatico. ● I rumori di clicca prima dell'avviamento di compressore. ● Ticchettio durante l'erogazione d'acqua. ● Il motore in esecuzione emette rumore quando si produce il ghiaccio.
	<p>Altri rumori insoliti sono dovuti ai ragioni qui sotto e ci vuole una controllata e un azionamento: Il mobile non è in piano. Il retro dell'apparecchio tocca la parete. Bottiglie o contenitori caduti o in rotamento</p>
Il motore avvia continuamente.	<p>E' normale di essere sentito frequentemente i rumori del motore, mentre il motore avviati più quando si trova nelle condizioni seguenti:</p> <ul style="list-style-type: none"> ● La temperatura è impostata più freddo rispetto necessario. ● Una grande quantità dei cibi caldi sono recentemente stoccati nell'apparecchio. ● La temperatura fuori dell'apparecchio è molto alta. ● Gli sportelli vengono aperti molto lunghi o spessi. ● Dopo aver installato l'apparecchio oppure esso viene spento per lungo periodo.
Presenza di un strato di gelo nel compartimento	<p>Verificare che l'uscita d'aria non siano bloccate da cibo e assicurare che il cibo è collocato all'interno dell'apparecchio per consentire una ventilazione sufficiente. Assicurarsi che porta è completamente chiusa. Per rimuovere la brina, consultare capitolo la pulizia e la cura</p>
La temperatura all'interno è troppo caldo.	<p>Potresti aver lasciato le porte aperte troppo lungo o troppo spesso; o le porte sono tenute aperte da qualche ostacolo; o l'apparecchio si trova con spazio insufficiente ai lati, posteriore e superiore</p>
La temperatura interna è molto bassa.	<p>Aumentare la temperatura e consultare capitolo "Controllo Display"</p>
Gli sportelli possono essere chiusi facilmente.	<p>Verificare se l'altodelfrigo è inclinato verso indietro 10-15mm per consentire la chiusura automatica degli sportelli, oppure se ci sono delle cose in frigo che bloccano la chiusura.</p>
La luce non funziona	<ul style="list-style-type: none"> ● La luce LED potrebbe essere danneggiata. Consultare sostituzione della luce LED in capitolo pulizia e manutenzione. ● Il sistema di controllo ha disattivato le luci a causa dello sportello che era tenuta aperta troppo lungo, prova di chiudere e riapre lo sportello per riattivare le luci.
Il ghiaccio non viene erogato	<ul style="list-style-type: none"> ● Sono state attese 12 ore dopo l'installazione della linea di approvvigionamento idrico prima di produrre il ghiaccio? Se non è sufficientemente freddo, potrebbe essere necessario più tempo per produrre ghiaccio, ad esempio quando viene installato per la prima volta. ● I tubi dell'acqua sono collegati e la valvola dell'acqua aperta?

	<ul style="list-style-type: none"> ● La funzione di produzione del ghiaccio è stata interrotta manualmente? Assicurarsi di non impostare la modalità di spegnimento della produzione di ghiaccio. ● Esistono pezzi di ghiaccio che ostruiscono il passaggio tra il secchiello e lo scorrimento del ghiaccio? ● La pressione dell'acqua è inferiore a 30 psi? Installare una pompa di aumento della pressione per compensare la bassa pressione. ● La temperatura del congelatore è troppo calda? Provare ad abbassare la temperatura del congelatore. ● La quantità fornita è maggiore della quantità prevista? Si prega di attendere per almeno 90 minuti.
L'erogatore d'acqua non funziona	<ul style="list-style-type: none"> ● I tubi dell'acqua sono collegati e la valvola dell'acqua aperta? ● I tubi dell'acqua sono stati piegati o schiacciati? Assicurarsi che i tubi dell'acqua siano liberi da qualsiasi ostacolo. ● Il serbatoio dell'acqua è congelato a causa della bassa temperatura del frigorifero? Provare a selezionare un'impostazione di temperatura più calda sul pannello di controllo. ● Verificare che il filtro sia installato correttamente. Se non correttamente installato, l'erogatore d'acqua potrebbe non funzionare.
Si sentono gorgoglii d'acqua all'interno del frigorifero	È normale. Il gorgoglio proviene dalla circolazione del liquido refrigerante attraverso il frigorifero.

Smaltimento dell'apparecchio

È vietato di smaltire quest'apparecchio come rifiuto domestico.

Materiali d'imballaggio

I materiali d'imballaggio sono recuperabili con il simbolo di ricupero. Deposita i materiali nel contenitore di raccolta.

Prima dello smaltimento

1. Stacca la spina dalla presa di corrente.

2. Tagliare il cavo alimentazione e lo smaltisce con la spina.

Avvertenza! I frigoriferi contengono i refrigeranti e gas rinchiusi. Questi agenti devono essere depositati professionalmente per non causare danni e ignizione degli occhi.

Assicura che i tubi del circuito dei refrigeranti non siano danneggiati prima dello smaltimento.

	Corretto smaltimento del prodotto
	<p>Questo simbolo indica che questo prodotto non deve essere smaltito con gli altri rifiuti domestici nel territorio dell'UE. Per prevenire danni all'ambiente o alla salute umana a causa di uno smaltimento non conforme, riciclarlo in modo responsabile per promuovere il sostenibile riutilizzo delle risorse rinnovabili. Per restituire il dispositivo usato, utilizzare i sistemi di restituzione e raccolta o contattare il rivenditore presso il quale è stato acquistato il prodotto. Essi possono ritirare questo prodotto per un riciclaggio ambientale sicuro.</p>

Hisense

life reimagined

GEBRUIKERSHANDLEIDING

Lees deze handleiding aandachtig door voor gebruik van dit apparaat en bewaar het voor toekomstig gebruik.

Nederlands

Inhoud

Veiligheid- en waarschuwingeninstructies-2	Onderhoud en reiniging-----23
Het installeren van uw nieuw apparaat---8	Nuttige aanwijzingen en tips-----25
Beschrijving van het apparaat-----15	Problemen oplossen-----26
Display Bedieningselementen-----17	Afvoeren van het apparaat -----29
Gebruik van het apparaat -----19	



Veiligheid- en waarschuwingeninstructies

Correct gebruik te kunnen waarborgen is het van belang dat u, alvorens het apparaat te installeren en in gebruik te nemen, deze gebruiksaanwijzing, inclusief de tips en waarschuwingen, grondig doorleest. Om onnodige vergissingen en ongevallen te voorkomen is het belangrijk ervoor te zorgen dat alle mensen die het apparaat gebruiken, volledig bekend zijn met de werking ervan en de veiligheidsvoorzieningen. Bewaar deze instructies en zorg ervoor dat zij bij het apparaat blijven als het wordt verplaatst of verkocht, zodat iedereen die het apparaat gedurende zijn hele levensduur gebruikt, naar behoren is geïnformeerd over het gebruik en de veiligheid van het apparaat. Voor de veiligheid van mensen en eigendommen dient u zich aan de voorzorgsmaatregelen uit deze gebruikershandleiding te houden, de fabrikant is niet verantwoordelijk voor schade die door het niet opvolgen van de aanwijzingen veroorzaakt is.

Veiligheidsvoorschriften voor kinderen en kwetsbare mensen

- In overeenstemming met de EN standaard
Dit apparaat is niet bedoeld voor gebruik door personen (waaronder begrepen kinderen) met verminderde fysieke, zintuiglijke vermogens of een gebrek aan ervaring en kennis, tenzij dit onder toezicht gebeurt van een voor hun veiligheid verantwoordelijke persoon of tenzij zij van een dergelijke persoon instructie hebben ontvangen over het gebruik van het apparaat. Kinderen mogen niet met het apparaat spelen. Door de gebruiker uit te voeren reiniging en onderhoud mogen niet worden gedaan door kinderen zonder toezicht.

In overeenstemming met de IEC standaard

Dit apparaat is niet bedoeld voor gebruik door personen (inclusief kinderen) met verminderde lichamelijke, zintuiglijke of geestelijke vermogens, of gebrek aan ervaring en kennis, tenzij ze onder toezicht staan of geïnstrueerd werden over het gebruik van het apparaat door een persoon die verantwoordelijk is voor hun veiligheid.

- Houd alle verpakkingsmateriaal buiten het bereik van kinderen, daar er gevaar voor verstikking bestaat.
- Als u het apparaat afdankt trek dan de stekker uit het stopcontact, snij de voedingskabel door (zo dicht mogelijk bij het apparaat) en verwijder de deur om te voorkomen dat kinderen een elektrische schok krijgen of zichzelf in het apparaat opsluiten.
- Als dit apparaat, dat voorzien is van een magnetische deursluiting, een ouder apparaat vervangt, dat voorzien is van een veerslot (slot) op de deur of het deksel, zorg er dan voor dat u het slot onbruikbaar maakt voordat u het oude apparaat weggooit. Dit voorkomt dat kinderen er in opgesloten kunnen raken

Algemene Veiligheid



- **WAARSCHUWING** — Dit apparaat is bedoeld voor gebruik in huishoudelijke en soortgelijke toepassingen zoals
 - personeel keuken gebieden in winkels, kantoren en andere werkomgevingen;
 - boerderijen en door klanten in hotels, motels en andere residentiële soort omgevingen;
 - bed and breakfast type omgevingen;
 - catering en dergelijke niet- retail-toepassingen.
- **WAARSCHUWING**- Bewaar geen explosieve stoffen zoals spuitbussen met een brandbare drijfgas in dit apparaat.
- **WAARSCHUWING**- Indien het netsnoer beschadigd is, mag het om gevaar te voorkomen uitsluitend worden vervangen door een erkende onderhoudsdienst of gekwalificeerd onderhoudspersoneel.
- **WAARSCHUWING**- Houd de ventilatieopeningen altijd vrij van obstructies; dit geldt zowel voor losstaande als ingebouwde modellen.
- **WAARSCHUWING**- Gebruik geen mechanische hulpmiddelen of kunstgrepen om het ontdooiproces te versnellen , tenzij ze van het type zijn dat door de fabrikant is aanbevolen.
- **WAARSCHUWING**- Beschadig het koelcircuit niet.
- **WAARSCHUWING**- Gebruik geen elektrische apparaten in de voedsel opbergvakken van het apparaat, tenzij ze van het type zijn dat door de fabrikant is aanbevolen.

- **WAARSCHUWING** - Het koelmiddel en vloeibare gas van de isolatie zijn licht ontvlambaar. Wanneer u het apparaat afvoert, doe dit dan alleen bij een erkend inzamelpunt. Niet aan vuur blootstellen.
- **WAARSCHUWING** —Bij het plaatsen van het apparaat, zorg ervoor dat het netsnoer niet bekneld of beschadigd raakt.
- **WAARSCHUWING**—Niet meerdere draagbare stopcontacten of draagbare voedingen aan de achterkant van het apparaat plaatsen.

Het vervangen van het verlichtingslampen

- **WAARSCHUWING**— De verlichtingslampen mogen niet door de gebruiker worden vervangen! Indien de verlichtingslampen zijn beschadigd, contacteert u de klantendienst voor hulp.

Koelmiddel

Het koelmiddel isobutaan (R600a) bevindt zich in het koelcircuit van het apparaat, dit is een natuurlijk gas dat weliswaar milieuvriendelijk is, maar ook uiterst ontvlambaar. Controleer of de onderdelen van het koelcircuit tijdens transport en installatie van het apparaat niet beschadigd zijn geraakt.

Het koelmiddel isobutaan (R600a) is ontvlambaar

- **WAARSCHUWING** — Koelkasten bevatten koelmiddel en gassen in de isolatie. Koelmiddel en gassen moeten professioneel worden afgevoerd, omdat ze oogletsel of ontsteking kunnen veroorzaken. Zorg ervoor dat leidingen van het koelcircuit niet beschadigd raken voorafgaand aan het afdanken.



WAARSCHUWING: Risico op brand / ontvlambare materialen

Indien het koelcircuit beschadigd is:

- open vuur en ontstekingsbronnen vermijden.
- de ruimte waar het apparaat zich bevindt grondig ventileren.

Het is gevaarlijk om wijzigingen aan te brengen in de specificaties of dit product op enigerlei wijze te modificeren. Een beschadigd netsnoer kan kortsluiting, brand en/of een elektrische schok veroorzaken.



Electrische veiligheid

1. Het netsnoer mag niet verlengd worden..
2. Verzeker u ervan dat de stekkerniet platgedrukt of door de beschadigd wordt achterkant van het apparaat. Een platgedrukte of beschadigde stekker kan oververhit raken en brand veroorzaken.
3. Verzeker u ervan dat u de stekker van het apparaat kunt bereiken.
4. Trek niet aan het snoer
5. Als de stekker los zit, steek hem dan niet in het stopcontact. Dan bestaat er een risico op een elektrische schok of brand.
6. U mag het apparaat niet gebruiken zonder het afdekkapje (indien van toepassing) van het lampje.
7. De koelkast wordt alleen toegepast met stroomaansluiting van eenfase wisselstroom van 220~240V/50Hz. Indien fluctuatie van de spanning in de wijk van de gebruiker zo groot is dat de spanning hoger is dan de bovenstaande streekking, veiligheidshalve, dient de AC automatische spanningsregelaar van meer dan 350W weer worden ingeschakeld naar de koelkast. De koelkast moet gebruik maken van een speciaal stopcontact in plaats van een gemeenschappelijke met andere elektrische apparaten. De stekker moet overeenkomen met aardleiding van het stopcontact.

Dagelijks gebruik

- Bewaar geen brandbare gassen of vloeistoffen in het apparaat, er bestaat een risico dat deze kunnen ontploffen.
- Gebruik geen elektrische apparaten in het apparaat (e.g. elektrische ijsmachines, mixers etc.)
- Bij het loskoppelen altijd aan de stekker uit het stopcontact trekken, trek niet aan de kabel.
- Zet geen hete items op de kunststof onderdelen dit het apparaat.
- Zet geen levensmiddelen direct tegen de luchtopening in de achterwand.

- Bewaar voorverpakte diepvriesproducten volgens de aanwijzingen van de fabrikant.
- U dient zich strikt te houden aan de aanbevelingen van de fabrikant van het apparaat met betrekking tot het bewaren van voedsel. Raadpleeg de betreffende aanwijzingen.
- Leg geen koolzuurhoudende of mousserende dranken in de vriezer, deze veroorzaken druk op de fles die daardoor kan ontploffen, dit kan schade toebrengen aan het apparaat.
- Diepgevroren voedels kan vrieswonden veroorzaken als ze rechtstreeks vanuit het apparaat geconsumeerd worden. Plaats
- het apparaat niet in direct zonlicht.
- Houd brandende kaarsen, lampen en andere voorwerpen met open vlammen uit de buurt van het apparaat, zodat het apparaat niet in brand wordt gestoken.
- Het apparaat is bedoeld voor het bewaren van voedingsmiddelen en / of dranken in gewoon huishouden, zoals uitgelegd in dit instructieboekje. Dit apparaat is zwaar. Wees voorzichtig als u het apparaat verplaatst.
- Haal geen artikelen uit het vriesvak en raak ze niet aan als uw handen vochtig/nat zijn, dit kan uw huid beschadigen of vrieswonden veroorzaken.
- Gebruik nooit de basis, laden, deuren enz. om op staan of als dragers.
- Diepgevroren voedsel mag niet opnieuw worden ingevroren als het eenmaal ontdooid is.
- Ijslolly of ijsblokjes niet consumeren direct vanuit de vriezer deze kunnen vrieswonden veroorzaken aan de mond en de lippen.
- Om te voorkomen dat items vallen en zware verwondingen of schade aan het apparaat kunnen veroorzaken, doe de deur rekken niet overbelasten of te veel voedsel in de groenteladen plaatsen.
- Dit koelapparaat is niet bedoeld voor gebruik als inbouwapparaat.

Voorzichtig!

Reiniging en Onderhoud

- Schakel het apparaat uit en trek de stekker uit het stopcontact voordat u onderhoudshandelingen verricht.
- Maak het apparaat niet schoon met metalen voorwerpen, stoomreiniger, etherische oliën, organische oplosmiddelen of schurende reinigingsmiddel.

- Gebruik geen scherpe voorwerpen om ijs van het apparaat te krabben. Gebruik een kunststof schraper.

Installatie Belangrijk!

- Voor de aansluiting van elektriciteit dienen de instructies in de desbetreffende paragrafen nauwgezet te worden opgevolgd.
- Pak het apparaat uit en controleer of er beschadigingen zijn. Sluit het apparaat niet aan als het beschadigd is. Meld mogelijke beschadigingen onmiddellijk bij de winkel waar u het apparaat gekocht heeft. Gooi in dat geval de verpakking niet weg.
- Wij adviseren u om 4 uur te wachten voordat u het apparaat aansluit, dan kan de olie terugvloeien in de compressor.
- Rond het apparaat dient adequate luchtcirculatie te zijn, anders kan dit tot oververhitting leiden. Om voldoende ventilatie te verkrijgen de instructies met betrekking tot de installatie opvolgen.
- Waar het mogelijk is moet de achterkant van het product niet dicht op een muur worden geplaatst teneinde te voorkomen dat u warme delen aanraakt of vastpakt (compressor, condensator) teneinde het risico op brand te voorkomen, volgt u de instructies die relevant zijn voor de installatie.
- Het apparaat mag niet vlakbij radiatoren of kooktoestellen geplaatst worden.
- Verzekert u ervan dat de stekker bereikbaar is nadat het apparaat geïnstalleerd is.

Onderhoud

- Alle elektrotechnische werkzaamheden die noodzakelijk zijn voor het uitvoeren van onderhoud aan het apparaat, dienen uitgevoerd te worden door een gekwalificeerd elektricien of competente persoon.
- Dit product mag alleen worden onderhouden door een erkendonderhoudscentrum en er dient alleen gebruik te worden gemaakt van originele reserveonderdelen.
 - 1) Als het apparaat is Frost Free.
 - 2) Als het apparaat een vriesvak bevat.

Het installeren van uw nieuw apparaat

Alvorens u het apparaat voor de eerste keer gaat gebruiken, moet u op de hoogte zijn van de volgende tips.

Waarschuwing!

Voor een correcte installatie moet deze koelkast op een vlak oppervlak van hard materiaal dat dezelfde hoogte als de rest van de vloer worden geplaatst. Dit oppervlak moet sterk genoeg om een volledig geladen koelkast te ondersteunen.

De rollers, die geen wielen zijn, mogen alleen worden gebruikt voor voorwaartse of achterwaartse beweging. Bij het zijwaarts verplaatsen van u de koelkast, kan uw vloer en de rollen beschadigd raken.

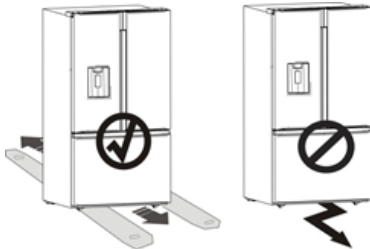

Ventilatie van het apparaat



Installeer het apparaat in een vlak en stabiel ondergrond. Zorg voor goede ventilatie.

We bevelen aan om minimaal een ruimte te laten:

- 50-70mm van de achterkant naar de muur

- 100mm van de bovenkant naar de muur

- 100mm van de zijkant naar de muur

Voldoende ruimte aan de voorkant van het apparaat laten teneinde de deuren te openen zoals weergegeven in de volgende diagrammen.

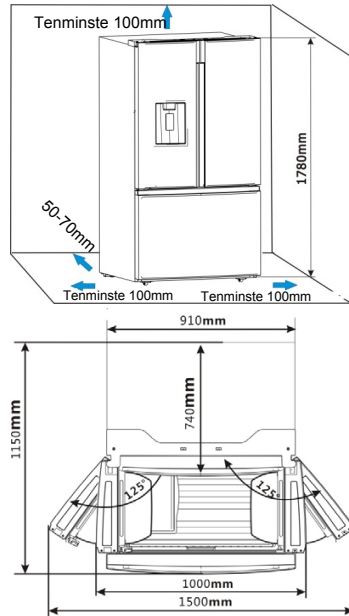

Opmerking:

- Dit apparaat presteert goed van N tot ST.

Het apparaat werkt mogelijk niet goed, als het gedurende een langere periode bij een temperatuur boven of onder het aangegeven bereik werkt.

Klimaatklasse	Omgevingstemperatuur
SN	+10°C to +32°C
N	+16°C to +32°C
ST	+16°C to +38°C
T	+16°C to +43°C

- Uw apparaat op een droge plaats neerzetten om vochtbeschadiging te vermijden.

- Houd het apparaat niet in direct zonlicht, regen of vorst. Houd het apparaat uit de buurt van warmtebronnen, zoals kachels, branden of verwarmingen.

Nivellering van het apparaat

- Voor voldoende nivellering en luchtcirculatie in de onderste achterkant van het apparaat, de stelvoetjes moeten mogelijk worden aangepast. U kunt ze handmatig aanpassen met een passende sleutel.
- Om de deuren uit zichzelf te laten sluiten, kantel de bovenkant naar achteren met ongeveer 10-15 mm.
- Wanneer u het apparaat wilt verplaatsen, vergeet niet voetjes weer omhoog te draaien, zodat het apparaat vrij kan rollen. Herinstalleer het apparaat bij opnieuw plaatsen op een locatie.



Verstelbare bodemvoetjes

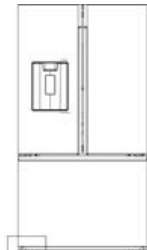

Verstelbare bodemvoetjes

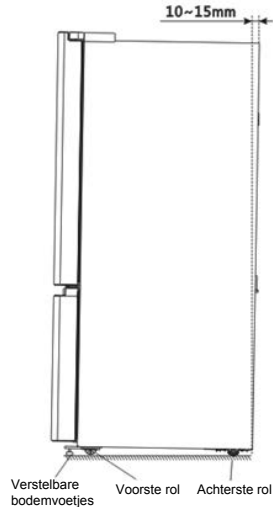

Deuren verwijderen



In het geval dat uw toegangsdeur te smal is teneinde de koelkast te laten doorgaan, verwijdert u de koelkastdeur en laden.

Vervolgens de koelkast lateraal voorbij laten gaan. Indien u de deuren van het apparaat niet hoeft te verwijderen, gaat u verder naar 'Waterlijnen installeren' op pagina 11. Indien u de deuren moet verwijderen, gaat u verder zoals hieronder.

Waarschuwing!

Bij het omkeren van de deur, moet de stekker van het apparaat uit het stopcontact worden getrokken.

De gereedschappen die u nodig zult hebben (Niet meegeleverd):

	
Inbussleutel(4mm)	Sleutel(8mm)
	
Philips schroevendraaier	

Demonten van de koelkastdeur

Bepaalde modellen kunnen enigszins afwijken van afbeeldingen. Indien sommige delen die op de afbeelding worden weergegeven niet in uw apparaat kunnen worden gevonden, negeert u dan de relevante beschrijving.

1. Met de deur gesloten, verwijdert u de 3 schroeven die de bovenste deksel (A) vasthouden met de Philips (+) schroevendraaier en verwijdert vervolgens de bovenste deksel voorzichtig met de volledige behuizing losgemaakt.

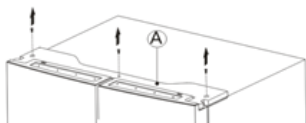

2. Neem de connectoren en het water koppelstuk uit de installatie klem. Verwijder de twee draadconnectoren (druk op de bovenkant van de connector (B) en losmaken van de andere) aan de zijdeur linkerkant. Teneinde het waterkoppelstuk uit het scharnier te verwijderen, draait u de klemmen en trekt u ze aan de koppeling en verwijdert u vervolgens het waterleiding (C) terwijl het beweegbare deel (D) van de waterleiding koppelaar wordt ingedrukt

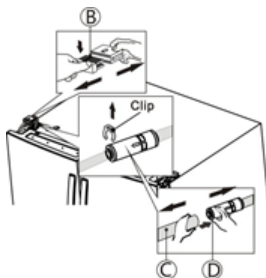

3. Verwijder de 3 schroeven (B) bevestigd aan de scharnieren met een sleutel (8mm) en 1 stelschroef (C) bevestigd aan het scharnier met Philips (+) schroevendraaier. Verwijder de linker en rechter deurscharnieren (D).

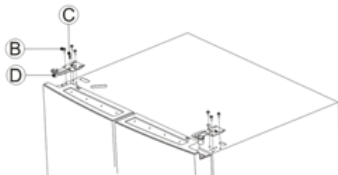

4. Gebruik uw beide handen om de deur verder te openen dan 90°. Optillen en verwijderen. (Wees voorzichtig met schappen terwijl u de deur verwijdert.)

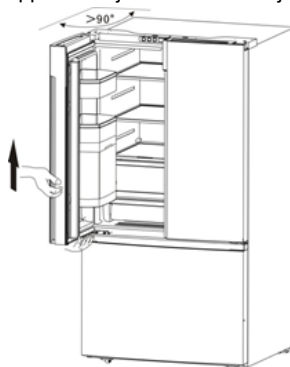

5. Verwijder de 4 zeskantbouten (E) met een inbussleutel (4 mm). Verwijder de 2 schroeven met een schroevendraaier. Verwijder vervolgens de linker en recht deurscharnieren onderaan (F).

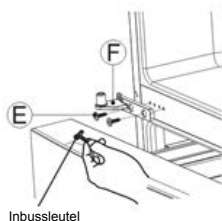

Inbussleutel

Opnieuw monteren van de koelkastdeuren

Teneinde de koelkastdeuren opnieuw te monteren nadat u het apparaat naar de uiteindelijke locatie hebt verplaatst, monteert u de onderdelen in omgekeerde volgorde.

1. Teneinde waterlekken te voorkomen, moet de waterleiding volledig in het midden van de koppeling worden gestoken totdat de richtlijnen precies overeenkomen met de kop van het beweegbare gedeelte.

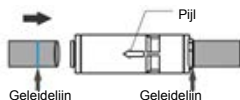

Opmerking :

Pijl op de waterleiding koppeling wijst naar de richting van de deur.

2. Zorg ervoor dat de klemmen goed zijn verbonden met de koppeling.

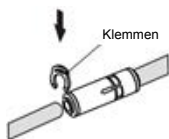

Let op!

Indiende deuren van de koelkast niet uit zichzelf kunnen sluiten, moet u ervoor zorgen dat de deur meer dan 90° wordt geopend wanneer u de koelkastdeuren verwijdert of opnieuw bevestigt.

Demonteren van de vriezerdeur

1. Trek de vriezerdeur eruit en de lade van de bovenste vriezer (A) naar de definitieve positie. Vervolgens trekt u de ijslade eruit (B) door het op te tillen in de pijlrichting.

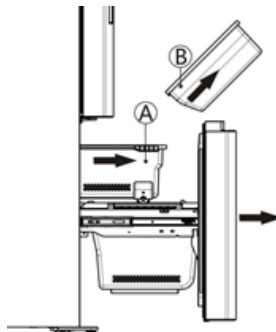

2. Neem de bovenste vriezerlade eruit (A) door het op te tillen van het railsysteem.

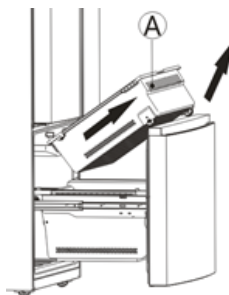

3. Verwijder de onderste vriezerlade (C) door het op te tillen.

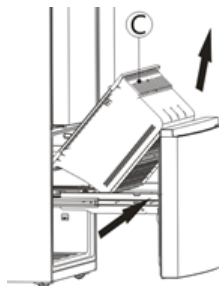

4. Verwijder de 4 schroeven die bevestigd zijn aan het ondersteunende frame (D).

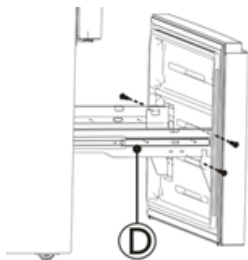

5. Trek de vriezerdeur eruit en til het op in de pijlrichting.

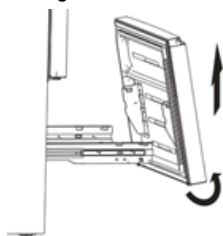

Opnieuw monteren van de vriezerdeur

Teneinde de lade opnieuw te monteren nadat u het apparaat naar de uiteindelijke locatie hebt verplaatst, monteert u de onderdelen in omgekeerde volgorde.

(Optioneel)

Installeren van de waterleiding en filter

Teneinde het waterfilter te monteren, volgt u de onderstaande installatie stappen.

1. Neem het waterfilter en waterleidingen uit de koelruimte.
2. Bepaal de locatie waar het externe filter wordt gemonteerd. (Opmerking: Het waterfilter moet op de muur worden gemonteerd waar het eenvoudig kan worden vervangen en niet achter de koelkast op de muur monteren.)

3. Bepaal de afstand tussen het filter en de kraan en de afstand van het filter tot de koelkast. De leidingen voorbereiden op de gewenste lengte. (Snijd de juiste lengte van de waterleidingen af die u bepaalt om aan te sluiten op het filterinlaat of -uitlaat.)

4. Monteer de filterhouder op de muur door middel van een schroevendraaier en bevestig het waterfilter.

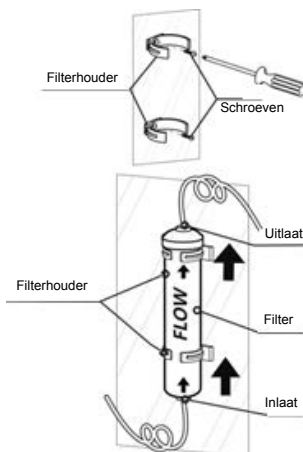

Opmerking :

- De waterleidingen moeten volledig in het filter worden ingebracht teneinde te voorkomen dat er water gaat lekken.
- De leidinglengte moet minder dan 5m zijn. Indien de waterleiding te lang is (> 5m), kan het ijs- en koudwater gehalte worden beïnvloed door onvoldoende waterdruk.
- Snijd de waterleiding op de gewenste lengte af en vermijd het overbelasten van de waterleidingen.
- Het wordt aanbevolen om een geschikt gekwalificeerd persoon te hebben om het product te installeren.

Waarschuwing!

- Het waterfilter moet rechtop worden gehouden zoals weergegeven in de bovenstaande afbeelding. Het is van essentieel om de watertoevoer- en -uitlaatslangen correct op het filter aan te sluiten.
- Monteer het filter nooit op de koelkast. Koelleidingen kunnen worden doorboord.

Installeren van de waterleidingen en het filter

Teneinde de waterleidingen van het filter te installeren, volgt u de instructies voor het installeren van de stappen hieronder die verwijzen naar de bijgevoegde afbeeldingen.

1. Haal de 2 klemmen eruit en trek vervolgens de 2 stop van het waterfilter naar buiten.

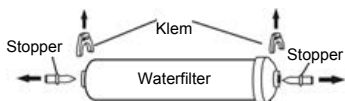

2. De waterleidingen volledig in de inlaat en uitlaat van het waterfilter inbrengen.

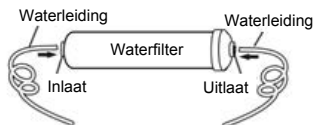

3. De 2 klemmen in de juiste positie zoals in de onderstaande afbeelding inbrengen en controleer of elke klem de waterleiding stevig vasthoudt.

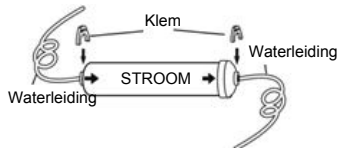

Aansluiten van het filter inlaatleiding op de watervoorziening

De connector en de terugslagklep worden als een onderdeel meegeleverd. U moet de nieuwe connector overigens gebruiken, maar zeker niet de oude. Schroef de adapter op een geschikte 3/4" BSP-connector wateruitlaat en gebruik de sleutel om deze aan te draaien. De waterleiding volledig in de terugslagklep inbrengen. Vervolgens de klem in het installatiepakket plaatsen als de onderstaande afbeelding.

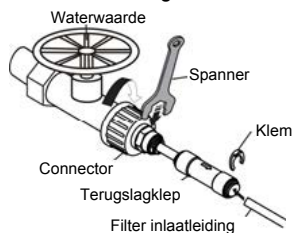

Opmerking:

- Nadat het filter is geïnstalleerd, opent u de waterklep teneinde het filter vóór gebruik 5 minuten te spoelen.

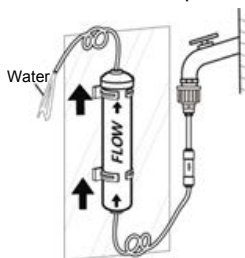

- De eerste donkere verkleuring van het water is normaal.
- De waterleidingen mogen slechts met het drinkwater verbonden zijn.
- Om goed te kunnen functioneren, heeft de ijsmaker een waterdruk van 207-689 Kpa nodig.

Aansluiten filter uitlaatleiding op de koelkast

De uitlaatleiding van het waterfilter moet via een twee-wegs aansluiting op de inlaatleiding van de koelkast worden aangesloten.

De waterleidingen moeten volledig in het midden van de connector worden ingebracht teneinde te voorkomen dat er water gaat lekken.

De 2 klemmen in het installatiepakket plaatsen zoals weergegeven in het diagram en controleer vervolgens of elke klem de leiding stevig vasthoudt.

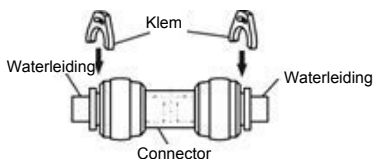

Open de waterklep teneinde de leidingen te spoelen en controleer de lekkage in de waterconnectoren. In geval van lekkage, controleer of de leidingen volledig zijn ingestoken waar de connector is geëkt. Als dit niet het geval is, installeert u ze opnieuw en controleert u of de leidingen volledig zijn geplaatst.

Opmerking:

● Nadat u de filter uitlaatleiding met de koelkast hebt aangesloten (zoals weergegeven in de onderstaande afbeelding), dient u voor gebruik enkele kopjes water te vullen teneinde de leidingen te spoelen.

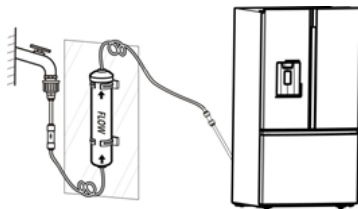

● De waterleidingen mogen niet door zware dingen worden ingedrukt en mogen niet te veel buigen.

Waarschuwing!

● Na het inschakelen van de waterklep controleren of er geen lekkage is op alle aansluitpunten van de waterleidingen.

Indien er lekkage is, moet u de klep onmiddellijk uitschakelen en de wateraansluiting vastdraaien of de leidingen volledig in de connector inbrengen.

● Niet hard aan de waterleidingen trekken, dit kan het watersysteem beschadigen.

Beschrijving van het apparaat

1. Deurrek
2. Verticaal schotdeel
3. Koelkastdeur
4. Verplaatsbaar schappendeel
5. Groenten en fruit verslade
6. Multifunctionele lade
7. Bovenste vriezerlade
8. Onderste vriezerlade
9. Verstelbare bodemvoetjes
10. Bovenklep
11. LED-lampje Koelkast
12. Verticaal schotdeel geleidingsblok
13. Displaypaneel
14. Windkanaal gedeelte
15. Glazen platen
16. Deksel van de verslade
17. Dienblad
18. Ijsmaker
19. Rolwiel
20. Water afgifte-inrichting
21. Koelkastdeur
22. Vriezer deur

Dwarsdoorsnede 1 van het apparaat

FMN544IFS
RF750N4ISF

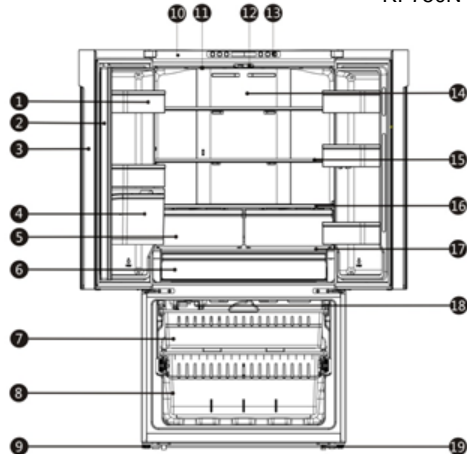

Dwarsdoorsnede 2 van het apparaat

FMN544IFS
RF750N4ISF

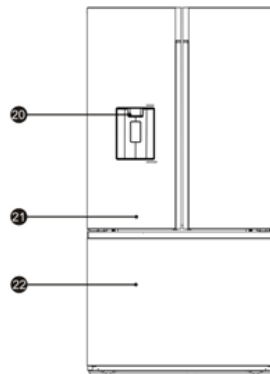

Opmerking:

- Door de constante ontwikkeling van onze producten, kan uw koelkast iets verschillen dan deze gebruiksaanwijzing, maar zijn functies en gebruik blijven hetzelfde.
- Teneinde de beste energie-efficiëntie te krijgen van dit product, gaarne alle planken, laden en manden op hun oorspronkelijke positie als de hierboven staande afbeelding plaatsen.

1. Deurrek
2. Verticaal schotdeel
3. Koelkastdeur
4. Groenten en fruit verslade
5. Multifunctionele lade
6. Bovenste vriezerlade
7. Onderste vriezerlade
8. Verstelbare bodemvoetjes
9. Bovenklep
10. LED-lampje Koelkast
11. Verticaal schotdeel geleidingsblok
12. Displaypaneel
13. Windkanaal gedeelte
14. Glazen platen
15. Deksel van de verslade
16. Dienblad
17. Rolwiel
18. Koelkastdeur
19. Vriezer deur

Dwarsdoorsnede 1 van het apparaat

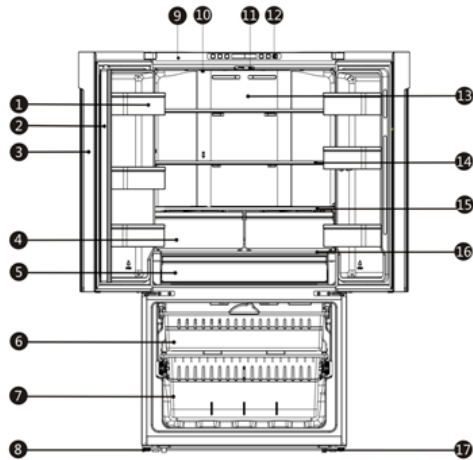

Dwarsdoorsnede 2 van het apparaat

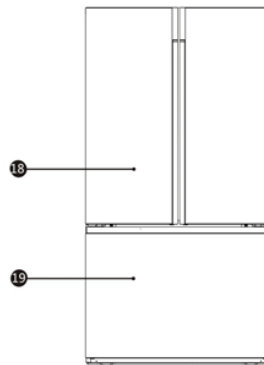
**Opmerking:**

- Door de constante ontwikkeling van onze producten, kan uw koelkast iets verschillen dan deze gebruiksaanwijzing, maar zijn functies en gebruik blijven hetzelfde.
- Teneinde de beste energie-efficiëntie te krijgen van dit product, gaarne alle planken, laden en manden op hun oorspronkelijke positie als de hierboven staande afbeelding plaatsen.

Display Bedieningselementen

Gebruik uw apparaat volgens de volgende controle richtlijnen. Het bedieningspaneel op de bovenklep staat in het onderstaande diagram. Deze kan afwijken afhankelijk van het model.



Als het apparaat wordt ingeschakeld voor de eerste keer, begint de achtergrondverlichting van de pictogrammen op het display te werken. Indien er geen knoppen zijn ingedrukt en de deuren zijn gesloten, wordt de achtergrondverlichting na 60 seconden uitgeschakeld.

Het bedieningspaneel bestaat uit twee delen over temperatuur en één gebied over verschillende modi.

Let op!

Wanneer u een temperatuur instelt, stelt u de gemiddelde temperatuur voor de hele koelkast in. Temperaturen in elk compartiment kunnen afwijken van de temperaturen die op het paneel worden weergegeven, afhankelijk van hoeveel voedsel u opslaat en waar u het plaatst. Een hoge of lage kamertemperatuur kan ook de werkelijke temperatuur in het apparaat beïnvloeden



"Ice Control"

Deze knop bedient de ijsmaker. U kunt de "Ice On" knop indrukken voor het bediening van de ijsmaker. Wanneer de "Ice On" functie lampje brandt, is de ijsmaker in werking. Indien u de ijsmaker wilt uitschakelen, drukt u opnieuw op de knop "Ice On".



"Super Freeze" [supervriezen]

Indien u de tijd wilt verkorten die nodig is om producten in de Freezer te bevriezen, raakt u deze knop aan, het super cool pictogram "❄️" gaat branden, de koelkasttemperatuurinstelling toont -24 °C.

Super Freeze [supervriezen] kan de bevroren temperatuur snel verlagen en uw voedsel aanzienlijk sneller dan normaal invriezen. Dit kan de vitamines en voedingsstoffen van vers voedsel daarin opslaan en voedsel langer vers houden.

De optie supervriezen kunt u het maximale aantal mogelijk bevriezen. We raden u aan het apparaat eerst 6 uur te laten draaien. Super Freeze [supervriezen] schakelt automatisch uit na ongeveer 52 uur en de vriezer temperatuurinstelling keert terug naar de vorige instelling.

Wanneer de supervriezen functie is ingeschakeld, kunt u nogmaals op de knop "Super Freeze" drukken om uit te schakelen. En het zal de Super Freeze functie niet gebruiken wanneer het wordt uitgeschakeld.

De Super Vriezer wordt gebruikt voor voorvriezen en om snel in te vriezen in het vriesvak. Deze functie versnelt het invriezen van vers voedsel en, tegelijkertijd, beschermt het voedsel dat reeds is opgeslagen tegen ongewenst opwarmen.



Om vers voedsel in te vriezen activeert u de Super Vriezen functie minstens 24 uur voordat u voedsel plaatst om het voorvriezen te voltooien.



"Waterfilter"

In het algemeen moet u het waterfilter elke 6 maanden vervangen om de hoogst mogelijke waterkwaliteit te garanderen.

Nadat de koelkast ongeveer 1000 liter water heeft afgegeven (gebruikte het waterfilter ongeveer 6 maanden), knippert het filterpictogram "  ", dat u eraan herinnert dat u het waterfilter moet vervangen.

Ten eerste moet u een nieuwe waterfilter te kopen. U kunt het nieuwe filter aanschaffen bij de winkel waar u uw koelkast hebt gekocht of het after-sales systeem. Controleer alvorens u begint of het nieuwe filter van hetzelfde filtertype is als eerder dat u het correct in uw koelkast kunt gebruiken.

Nadat u het waterfilter hebt vervangen, zorg ervoor dat u de "Ice On" en "Super Freeze" knoppen gedurende 3 seconden ingedrukt houdt om het knipperen te stoppen. Wanneer u het waterfilter vervangt, kan er wat water uit het filter en de leidingen lekken. Gelieve het water in een opvangbak laten stromen, en veeg eventuele lekkage weg die mogelijk is opgetreden.



"Vriezer temperatuur controle"

U kunt de "Freezer" knop aanraken teneinde de modus voor de controle van de vriezertemperatuur te activeren. Wanneer u de knop continu indrukt, zal de temperatuur in de volgorde hierna worden ingesteld.

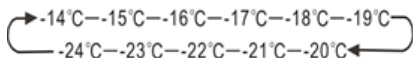

"Koelkast temperatuur controle"

U kunt de "Fridge" pictogramknop aanraken teneinde de modus voor de controle van de koelkast temperatuur te activeren. Wanneer u de knop continu indrukt, zal de temperatuur in de volgorde hierna worden ingesteld.

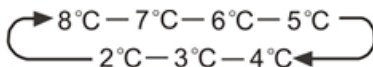

"Super Cool" [super koud]

Indien u de tijd wilt verkorten die nodig is om producten in de Koelkast te koelen, raakt u deze knop aan, het supercool pictogram "  " gaat branden, de koelkasttemperatuurinstelling toont 2°C. Super cool schakelt automatisch uit na ongeveer 3 uur en de koelkast temperatuurinstelling keert terug naar de vorige instelling.

Wanneer de super cool functie is ingeschakeld, kunt u nogmaals op de knop "Super Cool" drukken om uit te schakelen. De koelkast zal de Super Cool functie niet gebruiken wanneer het wordt uitgeschakeld.



"Holiday" [Vakantie]

Indien u langere tijd afwezig zult zijn, zoals een lange vakantie of zakenreis, kunt u deze functie activeren door de knop "Holiday" aan te raken en het pictogram "  " wordt verlicht.

Wanneer de vakantie functie is geactiveerd, zal de temperatuur van de koelkast automatisch naar 15°C en de vriezer -18°C overschakelen om energie te besparen.

Wanneer de vakantie functie is geactiveerd, kunt u het uitschakelen door nogmaals de "Holiday" aan te raken, en het pictogram "  " zal stoppen met branden.

Wanneer de vakantie functie is geactiveerd, zal de Ijsmaker/ Super Freeze/ Super Cool automatisch uitschakelen. De koelkast zal de instellingen behouden wanneer het is uitgeschakeld.

Opmerking:

- Geen levensmiddelen in de koelkast plaatsen tijdens de "Holiday" periode, anders zal het snel verrotten.
- De koelkast temperatuurinstelling keert terug naar de vorige instelling nadat de vakantiefunctie uitgeschakeld wordt.
- Indien het woord "Power on/Off 3s" onder deze knop staat, kunt u uw apparaat in- of uitschakelen door op deze knop te drukken. Druk gedurende 3 seconden op, na een piepgeluid wordt het apparaat uit- of ingeschakeld.

**"Power on/off"(Optioneel)**

U kunt uw apparaat in- of uitschakelen door op deze knop te drukken.

Alarm

- Wanneer de koelkast- of vriezerdeur meer dan 2 minuten heeft opengestaan, zal ere en alarm te horen zijn. In het geval van een deuralarm, zal een zoemer 3 keer per minuut iedere 1 minuut te horen zijn en het alarm zal automatisch na 8 minuten stoppen.
- Teneinde energie te besparen, laat u de deur niet voor een langere periode opstaan bij het gebruik van uw apparaat. Het deuralarm kan ook worden beëindigd als u de deur sluit.

OPMERKING: Een hoge temperatuurinstelling zal voedselbederf versnellen.

- Om het voedsel optimaal te bewaren, raden we aan dat als u de koelkast voor de eerste keer aanzet, u de temperatuur van de koelkast op 4°C en de vriezer op -18°C instelt.

Gebruik van het apparaat

In dit gedeelte leest u hoe u het grootste deel van de handige functies kunt gebruiken. We raden u aan ze handleiding zorgvuldig te lezen alvorens u het apparaat gaat gebruiken, het kan verschillen afhankelijk van het model

1. Gebruik van uw koelkastcompartiment

De koelkastcompartiment is geschikt voor het opslaan van vlees, groenten en fruit. Levensmiddelen binnenin moeten worden verpakt teneinde op te slaan om te voorkomen dat vocht of smaak verloren gaat van andere levensmiddelen.

Let op! Sluit nooit de koelkastdeur terwijl de schappen, laden en/of telescopische armen uitgeschoven zijn. Het kan zowel het item als de koelkast beschadigen.

Glazenplaten en deurrekken

De koelkastcompartiment is voorzien van verschillende glazen planken en een aantal verschillende deurrekken, die geschikt zijn voor de opslag van eieren, ingeblikte vloeistof, flesjes drinken en verpakte levensmiddelen. Ze kunnen op verschillende hoogten geplaatst worden volgens uw behoeften. Niet teveel zware voorwerpen in de rekken plaatsen. Alvorens u de deurschappen verticaal optilt, gelieve eerst het voedsel uitnemen.



Opmerking: Alle deurschappen en -planken kunnen worden verwijderd om te worden gereinigd.

Als u de schappen verwijdert, trekt u deze voorzichtig naar voren totdat het schap vrijkomt van de geleiders.

Als u de schappen teruggeplaatst, controleer of er geen obstakels achter deze zijn en druk ze voorzichtig in de positie.

Laden

Deze zijn geschikt voor opslag van groenten en fruit. De laden kunnen worden verwijderd om te worden gereinigd.

Om deze uit te nemen, opent u de deur bij de laatste locatie. Trek dan de lade eruit en til het omhoog richting van de verslade nadat het lichtjes in de richting is verplaatst.

Afdichtingsplaat(optoneel)

Afdichtingsplaat kan gedeeltelijk de desorptie van voedsel door water in de groente- en fruit voorkomen. U kunt de schuifregelaar verplaatsen om de vochtigheid van de verslade te regelen

Opmerking:

Plaats niet te veel voedsel in verslade, anders kan dit de werking van de afdichtingsplaat beïnvloeden.



2. Gebruik van de afgeefinrichting (optioneel)

Verkrijgen van koud water

De water afgeefinrichting is geplaatst in de linker koelkastdeur. Plaats uw kopje onder de dispenserhendel in de aanbevolen positie en erop drukken.

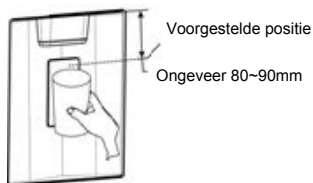

Opmerking:

- De dispenserhendel niet zonder kopje naar voren duwen, het kan veroorzaken dat de afgeefinrichting gaat lekken.
- Niet onmiddellijk uw kop of glas uit de afgeefinrichting halen nadat u water hebt gegeven dat u nodig hebt. Wacht 2 of 3 seconden om morsen te voorkomen.
- Trek de hendel niet naar buiten, aangezien de veer van de hendel kan beschadigen of breken.
- Afgeefinrichting werkt niet als de deur niet is gesloten.
- Het water regelmatig of grotendeels uitgeven of anders gebruikt u deze functie voor het eerst, het water is mogelijk niet koud genoeg. Gelieve even wachten tot u de juiste temperatuur heeft bereikt.

Watervertroebeling fenomeen

Al het water dat naar de koelkast gaat stroomt door het filter dat een alkalisch waterfilter is. Tijdens het filterproces neemt de druk toe van het water dat uit het filter is gestroomd, en wordt het water verzadigd met zuurstof en stikstof.

Wanneer lucht zich vermengt met water, daalt de druk en worden de zuurstof en stikstof oververzadigd, wat resulteert in gasbellen. Het water kan tijdelijk nevelig of troebel lijken vanwege deze zuurstofbellen. Na een paar seconden, zal het water helder lijken.

3. Gebruik van het vriezercompartiment

Het vriezercompartiment is voorzien van een bovenste lade, een onderste lade en een koelbox (optioneel). Om ze allemaal te verwijderen, raadpleegt u pagina 10 voor demontage instructie.

Automatische Ijsmaker (optioneel)

Automatische Ijsmaker maakt automatisch ijs.

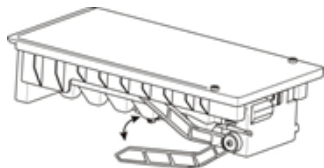

Opmerking:

- Wanneer de ijsmaker het ijs in de ijsbak deponeert, horen alle geluiden die u hoort bij normaal gebruik.
- Indien u gedurende langere tijd geen ijs afgeeft, kan er ijs in de ijsbak klonteren. Als dit optreedt, verwijder dan al het ijs en maak de bak leeg

- Indien u een lange vakantie houdt of zakenreis gaat maken en de water afgeefinrichting of het onderdeel van de ijsmachine gedurende langere tijd niet wordt gebruikt, moet u de waterklep sluiten om lekken te voorkomen.

- Het ijs gemaakt door de eerste batches van de ijsmachine kan niet worden gebruikt voor eten of drinken, aangezien niet gezond is.

- Geen vloeibare blikken in de ijsdoos opslaan, dit kan barsten veroorzaken.

waarschuwing!

Sta niet toe dat uw kinderen aan de afgeefinrichting gaan hangen of de ijsmaker. Dit kan resulteren in letsel.

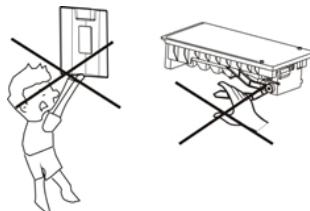

Volgorde	Soort Compartimenten	Doelopslag temp.[°C]	Geschikt voedsel
1	Koelkast	+2~+8	Eieren, gekookt voedsel, verpakt voedsel, fruit en groenten, zuivelproducten, cake, dranken en andere voedingsmiddelen zijn niet geschikt om in te worden ingevroren.
2	(***)*- Vriezer	≤-18	Zeevruchten (vis, garnalen, schelpdieren), zoetwater aquatische producten en vleesproducten (aanbevolen voor 3 maanden, hoe langer de bewaartijd, hoe slechter de smaak en voeding), geschikt voor ingevroren vers voedsel.
3	***- Vriezer	≤-18	Zeevruchten (vis, garnalen, schelpdieren), zoetwater aquatische producten en vleesproducten (aanbevolen voor 3 maanden, hoe langer de bewaartijd, hoe slechter de smaak en voeding), zijn niet geschikt voor ingevroren vers voedsel.
4	**_ Vriezer	≤-12	Zeevruchten (vis, garnalen, schelpdieren), zoetwater aquatische producten en vleesproducten (aanbevolen voor 2 maanden, hoe langer de bewaartijd, hoe slechter de smaak en voeding), zijn niet geschikt voor ingevroren vers voedsel.
5	*- Vriezer	≤-6	Vis en schaaldieren (vis, garnalen, schaaldieren), zoetwaterproducten en vleesproducten (aanbevolen 1 maand, hoe langer de bewaartijd, hoe minder de smaak en voedingswaarde).
6	0-sterren	-6~0	Vers varkensvlees, rundvlees, vis, kip, sommige verpakte bewerkte voedingsmiddelen, enz. (Aanbevolen om binnen dezelfde dag te worden geconsumeerd, bij voorkeur niet meer dan 3 dagen). Gedeeltelijk verpakt verwerkt voedsel (niet invriesbare levensmiddelen)
7	Chill	-2~+3	De consumptie van vers/bevroren varkensvlees, rundvlees, kip, zoetwater aquatische producten, enz. (7 dagen onder 0°C en boven 0°C) wordt aanbevolen op dezelfde dag, bij voorkeur niet meer dan 2 dagen). Zeevruchten (minder dan 0 gedurende 15 dagen, wordt aanbevolen deze te bewaren boven 0°C)
8	Vers Voedsel	0~+4	Vers varkensvlees, rundvlees, vis, kip, gekookt voedsel, enz. (Aanbevolen om binnen dezelfde dag te worden geconsumeerd, bij voorkeur niet meer dan 3 dagen).
9	Wijn	+5~+20	rode wijn, witte wijn, mousserende wijn enz.

Opmerking: gaarne verschillende gerechten in overeenstemming met de compartimenten of gewenste bewaartemperatuur van uw gekochte producten bewaren.

Reiniging afgeefinrichting voor water (speciaal voor afgeefinrichting voor water producten):
- Reinig watertanks wanneer deze 48 uur niet zijn gebruikt, en spoel het watersysteem aangesloten op een watertoevoer indien er gedurende 5 dagen geen water is doorgespoeld.

Onderhoud en reiniging

Om hygiënische redenen dient het apparaat (inclusief de interne en externe accessoires) regelmatig te worden schoongemaakt ten minste elke twee maanden.

Waarschuwing!

Het apparaat mag niet op het elektriciteitsnet zijn aangesloten tijdens het reinigen. Gevaar voor elektrische schok! Zet voor het schoonmaken het apparaat uit en haal de stekker uit het stopcontact.

Reinigen van de buitenkant

Om een goede uitstraling van uw apparaat te behouden, moet u het regelmatig reinigen.

- Spuit water op de doek in plaats van direct spuiten in de richting van het oppervlak. Dit verzekert een gelijkmatige verdeling van het vocht aan het oppervlak.
- Reinig de deuren, deurgripen en oppervlakken van de behuizing met een mild schoonmaakmiddel en daarna afvegen droog met een zachte doek.

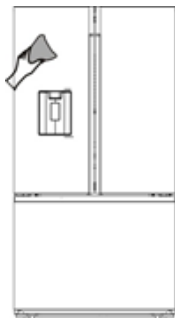

Waarschuwing!

- Gebruik geen scherpe voorwerpen. Gebruiken deze kunnen waarschijnlijk krassen op het oppervlak veroorzaken.
- Geen verfdunner, auto wasmiddel, Clorox, etherische olie, schuurmiddelen of organische oplosmiddelen zoals benzeen gebruiken voor het reinigen. Zij kunnen het oppervlak van het apparaat beschadigen en brand veroorzaken.

Reinigen van de binnenkant

U moet de binnenkant van het apparaat regelmatig schoonmaken. Het zal gemakkelijker schoon te maken zijn wanneer de voedsel voorraden lag zijn. Veeg de binnenkant van de koelkast met vriesvak met een zwakke oplossing van natriumbicarbonaat schoon, en dan afspoelen met lauw water en een uitgewrongen spons of doek. Alle oppervlaktes en verwijderbare onderdelen grondig drogen voordat u ze weer terugplaatst.

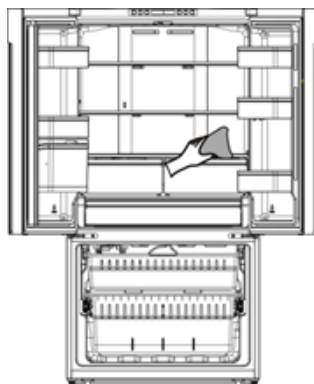

Hoewel dit apparaat automatisch ontdooit, een laag rijp kan zich voordoen op binnenwanden van het vriesvak, als de deur van de vriezer vaak wordt geopend of te lang openstaat. Als het rijp te dik is, kies een tijd wanneer de vriezer bijna leeg is en ga als volgt te werk:

1. Verwijder de bestaande voeding en accessoires schappen, haal de stekker uit het stopcontact en laat de deuren openstaan. Ventileer de ruimte goed om het ontdooien te versnellen.

2. Na het ontdooien, reinig uw diepvriezer zoals hierboven beschreven.

Waarschuwing!

Gebruik geen scherpe voorwerpen om ijs van het vriesvak te verwijderen. Pas nadat de binnenkant volledig droog is moet het apparaat weer in ingeschakerld worden en aangesloten op het stopcontact.

Deurafdichtingen schoonmaken

Zorg ervoor om de deurrubbers goed schoon te houden. Kleverige eten en drinkenkunnen plateaus en de schappen. leiden tot het scheuren van de afdichtingen en de behuizing wanneer u de deur opent. Reinig de afdichting met een mild schoonmaakmiddel en warm water. Spoel en droog het grondig na het reinigen.

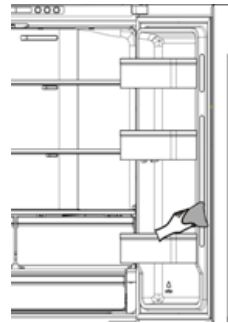

Let op!

Pas nadat de deurrubbers volledig droog zijn moet het apparaat worden ingeschakeld.

Het vervangen van het LED-lampje:

Waarschuwing: Het LED-lampje mag niet worden vervangen door de gebruiker! Als het LED lampje is beschadigd, contact opnemen met de klant-helpdesk voor advies. Om het LED lampje te vervangen, de onderstaande stappen volgen:

1. Haal de stekker van het apparaat uit het stopcontact.
2. Verwijder de lampafdekking door dit naar omhoog en naar buiten duwen.
3. Houd de LED afdekking met één hand vasten trek met de andere hand terwijl u op de connectorvergrendeling drukt.
4. Vervang het LED lampje en klik deze correct op zijn plaats.

Nuttige aanwijzingen en tips

Tips voor energiebesparing

Wij raden u aan de onderstaande tips te volgen om energie te besparen.

- Probeer te vermijden om de deur open te laten staan voor lange periodes om zodoende energie te besparen.
- Houd het apparaat uit de buurt van warmtebronnen (Direct zonlicht, elektrische oven of kookfornuis etc)
- Stel de temperatuur niet kouder in dan nodig.
- Bewaar geen warm voedsel of verdampende vloeistof in het apparaat.
- Plaats het apparaat in een goed geventileerde, vochtvrije ruimte. Raadpleeg het hoofdstuk Installatie van uw nieuw apparaat.

● Als het schema de juiste combinatie voor de lades toont, groenteladeen plateau, deze combinatie niet aanpassen daar deze is ontworpen om de energie-efficiënte configuratie te waarborgen.

Tips voor het koelen van voedsel

- Plaats geen warm eten direct in de koelkast of vriezer, de interne temperatuur zal stijgen waardoor de compressor harder moet werken en meer energie zal verbruiken.
- De levensmiddelen verpakken of inwickelen, vooral als het een sterke geur heeft.
- Plaats de levensmiddelen zo, dat de lucht vrij eromheen kan circuleren.

Tips voor het koelen

- Vlees(Alle soorten) Verpakken in plastic Voedsel: deze verpakken en leg zeop de glazen plaat boven de groentelade.

Houd u altijd aan voedsel opslag tijden en het gebruik door de data voorgesteld door fabrikanten.

- Gekookt voedsel, koude schotels., etc.:
- Ze moeten worden afgedekt, en apart op een rooster geplaatst worden.
- Fruit en groenten:
- Deze moeten worden bewaard in de speciale lade.
- Boter and kaas:
- Moeten worden verpakt in luchtdichte folie of In folie verpakken.
- Melk flessen:
- Met deksel en worden bewaard in de opbergvakken.

Tips voor het invriezen

- Bij de eerste ingebruikname of na een periode van buiten gebruik, laat het apparaat minstens 2 uur op een hoge instelling draairn alvorens voedsel in de ruimte.
- Bereid voedsel in kleine porties zodat het snel en volledig kan worden ingevroren en het mogelijk is om later alleen de vereiste hoeveelheid te ontdoien.
- Wikkel het voedsel in aluminiumfolie of plastic zakjes die luchtdicht zijn,
- Sta niet toe dat vers ontdooid voedsel aangeraakt wordt, dit om te vermijden dat het al ingevroren voedsel aan een temperatuurstijging onderhevig is.
- Bevoren producten als dit rechtstreeks uit hetvriesvakgeconsumeerd, zullenwaarschijnlijk leiden tot brandwonden op de huid.
- Het wordt aanbevolen om alle

diepgevroren verpakking te labelen en de te plastic zakjes. voorzien van datum om zodoende de houdbaarheidsdatum bij te houden.

Tips voor het bewaren van diepgevroren voedsel

- Verzeker u ervan dat de commercieel ingevroren levensmiddelen op geschikte wijze door de detailhandelaar werden opgeslagen.
- Als voedsel eenmaal ontdooid is, bederft het snel en kan het niet opnieuw worden ingevroren. Bewaar het voedsel niet langer dan de door de fabrikant

aangegeven bewaarperiode.

Het uitzetten van uw apparaat

Als het apparaat moet worden uitgeschakeld gedurende een langere periode, de volgende stappen moeten worden genomen om schimmel te voorkomen op het apparaat.

1. Al het voedsel verwijderen.
2. Haal de stekker uit het stopcontact.
3. Reinig en droog de binnen goed.
4. Zorg ervoor dat alle deuren geopend worden en vastgeklemd met iets om zodoende de lucht te laten circuleren.

Problemen oplossen

Als u een probleem met uw apparaat ervaart of zorgen maakt dat het apparaat niet goed functioneert, kunt U een aantal eenvoudige controles uitvoeren voordat u belt voor onderhoud, zie hieronder. U kunt een aantal eenvoudige controles uitvoeren overeenkomstig deze sectie, voordat u service belt.

Waarschuwing! Probeer niet zelf het apparaat te repareren. Als het probleem zich blijft voordoen nadat u de onderstaande punten hebt gecontroleerd, neem contact op met een erkend elektricien, geautoriseerde servicemonteur of de winkel waar u het product hebt gekocht.

Waarschuwing! Een waarschuwingsinstructie voor beknellingsgevaar voor kinderen is opgenomen in de gebruiksaanwijzing of in een gebruikshandleiding die bij elke koelkast wordt geleverd.

GEVAAR: Risico voor beknellingsgevaar voor kinderen Alvorens u uw oude koelkast of diepvriezer afdankt:

- De deuren verwijderen.
- Laat de schappen op hun plaats zodat kinderen er niet makkelijk in kunnen klimmen.

Probleem	Mogelijk oorzaak&Oplossing
Het apparaat functioneert niet correct	Controleer of het netsnoer goed is aangesloten op het stopcontact.
	Controleer de zekering of stroomonderbreker van uw voeding, indien nodig vervangen.
	De omgevingstemperatuur is te laag. Probeer de kamertemperatuur naar een kouder niveau te zetten om dit probleem op te lossen.
	Het is normaal dat de vriezer niet werkt tijdens de automatische ontdooicyclus, of een korte tijd nadat het apparaat is ingeschakeld om de compressor te beschermen.

Geuren van de compartimenten	De binnenkant moet worden schoongemaakt Voedsel, containers of verpakkingen veroorzaken de geuren.
Geluid van van het apparaat	<p>Geluiden van beneden het apparaat zijn heel normaal:</p> <ul style="list-style-type: none"> ● Compressor looggeluiden. ● Luchtcirculatie geluid van de kleine ventilator motor in het vriesvak of andere compartimenten. ● Gorgelend geluid vergelijkbaar met kokend water. ● Knallend geluid tijdens automatische ontdooiing. ● Klikkend geluid voordat de compressor start. ● Klikkend geluid wanneer u water krijgt. ● De motor draait met ruis wanneer u ijs krijgt. <p>Andere ongewone geluiden zijn te wijten aan de volgende redenen en kan het nodig zijn om deze te controleren en actie ondernemen:</p> <p>De behuizing is niet waterpas. De achterkant van het apparaat raakt de wand. Flessen of containers zijn gevallen of rollen.</p>
De motor draait continu	<p>Het is normaal om regelmatig het geluid van de motor te horen, het zal meer moeten worden draaien in volgende omstandigheden:</p> <ul style="list-style-type: none"> ● De thermostaat is lager ingesteld dan nodig. ● Grotere hoeveelheden warme voedsel zijn onlangs in van het apparaat opgeslagen. ● De temperatuur buiten het apparaat is te hoog. ● Deuren zijn te lang of te vaak open gehouden. ● Nadat uw het apparaat heeft geïnstalleerd of het is uitgeschakeld geweest voor een lange tijd.
Een laag rijp vindt plaats in de ruimte	<p>Controleer of de luchtafvoer niet worden geblokkeerd door voedsel en zorgen ervoor dat het voedsel wordt geplaatst binnen van het apparaat, zodat er voldoende ventilatie is. Zorg ervoor dat de deur volledig is gesloten. Om het ijs te verwijderen, verwijzen wij u naar het hoofdstuk onderhoud en reiniging.</p>
De binnentemperatuur is te warm	<p>U moet de deur niet te lang laten openstaan; of het apparaat heeft onvoldoende vrije ruimte aan de zijkant, achterkant en bovenkant.</p>
De binnentemperatuur is te koud	<p>Verhoog de temperatuur door het volgen van het hoofdstuk "Display controle"</p>
De deur laat zich niet makkelijk sluiten	<p>Controleer of de bovenkant van de koelkast teruggekanteld werd met 10-15mm om de deuren zichzelf te sluiten. of iets binnenin het sluiten van de deuren verhindert</p>
La lumière ne fonctionne pas	<ul style="list-style-type: none"> ● Het LED lampje kan beschadigd zijn. Wij verwijzen u voor het vervangen van het LED lampje en het reinigen van deze naar het hoofdstuk over onderhoud en reiniging. ● Het besturingssysteem heeft de lichten uitgeschakeld omdat de deur te lang werd opengehouden. De deur dichtdoen en heropenen om de lichten te activeren.

Ijs wordt niet afgegeven	<ul style="list-style-type: none">● Heeft u 12 uur gewacht na de installatie van de water toevoerleiding alvorens u begon met ijs te maken? Indien het niet voldoende koel wordt, kan het langer duren om ijs te maken, zoals bijvoorbeeld met de eerste installatie.● Is de waterleiding aangesloten en is de waterklep open?● Heeft u de ijs bereidingsfunctie handmatig gestopt? Zorg ervoor dat u de modus Ice Off niet gaat instellen.● Is er ijs geblokkeerd in de ijsmakeremmer of ijsstrecter? dat u de modus Ice Off niet gaat instellen.● Is de waterdruk minder dan 30 psi? Installeer een boosterpomp om de lage druk te compenseren.● Is de vriezer temperatuur te warm? Probeer de temperatuur van de vriezer lager in te stellen● Is de geleverde hoeveelheid groter dan de geleverde hoeveelheid? Wacht tenminste 90 minuten.
Water afgeefinrichting functioneert niet	<ul style="list-style-type: none">● Is de waterleiding aangesloten en de waterkraan open?● Is de waterleiding geknepen of geknikt? Zorg ervoor dat de waterleiding vrij is en zonder enige verstoppingen.● Is de watertank bevroren omdat de koelkast temperatuur te laag is? Probeer een warmere instelling op het bedieningspaneel te selecteren.● Controleer of het filter correct is geïnstalleerd. Indien dit niet het geval is, zal de water afgeefinrichting niet goed functioneren.
U hoort water bubbelen in de koelkast	Dit is normaal. Het bubbelen wordt veroorzaakt door koelmiddel dat door de koelkast circuleert.

Afvoeren van het apparaat

Het is verboden om dit apparaat via huishoudelijk afval af te voeren.

Verpakkingsmaterialen

Verpakkingsmaterialen met het recycle symbool zijn recyclebaar. Gooi de verpakking in een geschikte opvangbak om het te recyclen

Voor het afvoeren van het apparaat.

1. Trek de stekker uit het stopcontact.
2. Snijd het netsnoer doorbij de aansluiting met het apparaat en gooi het weg.

Waarschuwing! Koelkasten bevatten koelmiddel en gassen in de isolatie. Koelmiddel en gassen moeten professioneel worden afgevoerd daar zij letsel of ontsteking aan de ogen kunnen veroorzaken.

Zorg ervoor dat leidingen van het koelcircuit niet beschadigt zijn voorafgaand aan correcte verwijdering.

	Correcte verwijdering van dit product
	<p>Deze markering geeft aan dat dit product in de gehele EU niet mag worden verwijderd met ander huishoudelijk afval. Om mogelijke schade aan het milieu of de menselijke gezondheid door ongecontroleerde afvalverwijdering te voorkomen, Om schade aan het milieu en de menselijke gezondheid door ongecontroleerde afvalverwijdering te voorkomen, moet u op een verantwoorde manier recyclen en zo duurzaam hergebruik van grondstoffen te bevorderen. Om uw gebruikte apparaat terug te brengen, gebruikt u de retourneren en inzamelsystemen en neemt u contact op met de winkel waar het product is gekocht. Zij kunnen dit product innemen en milieuvriendelijk laten recyclen.</p>

Hisense

life reimagined

MANUAL DE OPERAÇÃO DO USUÁRIO

Antes de utilizar este aparelho, leia atentamente este manual e guarde-o para referência futura

Português

Conteúdo

Informações de segurança e aviso-----2	Limpeza e conservação -----23
Instalação do seu novo aparelho-----8	Sugestões e dicas úteis-----25
Descrição do aparelho -----15	Solução de problemas -----26
Controles de exibição-----17	Disposição do aparelho-----29
Usar seu aparelho -----19	



Informações de segurança e aviso

Para a sua segurança e o uso correto, antes de instalar e usar o aparelho, leia este manual do usuário com atenção, incluindo as suas sugestões e advertências. Para evitar erros e acidentes desnecessários, é importante certificar-se de que todas as pessoas que utilizam o aparelho conheçam o seu funcionamento e as características de segurança. Guarde estas instruções e certifique-se de que elas acompanham o aparelho em caso de transferência ou venda, para que o uso dela durante toda a sua vida será devidamente informado sobre o seu uso correto e a segurança. Para a segurança de vidas e propriedades, preste atenção às precauções de instruções do usuário porque o fabricante não é responsável por danos causados por omissão.

Segurança para crianças e outras que são pessoas vulneráveis

- De acordo com o padrão EN
Este aparelho pode ser usado por crianças com idades de 8 anos e acima e pessoas com deficiências físicas, sensoriais ou mentais ou falta de experiência e conhecimento se eles têm recebido supervisão ou instruções relativas à utilização do aparelho de forma segura e compreenderam os perigos envolvidos. As crianças não devem brincar com o aparelho. Limpeza e manutenção não podem ser feitas por crianças sem supervisão.

De acordo com o padrão IEC

Este aparelho não se destina a ser utilizado por pessoas (incluindo crianças) com capacidades reduzidas físicas, sensoriais ou mentais, ou falta de experiência e conhecimento, a menos que tenham recebido supervisão ou instruções relativas à utilização do aparelho por uma pessoa responsável pela sua segurança.

- Mantenha todas as embalagens fora do alcance das crianças porque há o risco de asfixia.
- Se você está descartando o aparelho, retire o plugue a partir da tomada, corte o cabo de conexão (o mais próximo do aparelho possível) e retire a porta para evitar que as crianças sofram um choque elétrico ou fechem-se no interior.
- Se este aparelho, com a vedação magnética de porta, será usado para substituir um aparelho mais velho que tem um fecho de mola (trava) na porta ou tampa, certifique-se de deixar o fecho de mola inutilizável antes de descartar o aparelho antigo. Isso vai impedir que a trava se torne uma armadilha mortal para uma criança.

Segurança geral



- **AVISO**-Este aparelho é destinado para ser usado em casa ou aplicações similares, tais como áreas de cozinha, lojas, escritórios e outros ambientes de trabalho;
 - fazenda e por clientes em hotéis, motéis e outros tipos de ambientes residenciais;
 - ambientes de cama e café da manhã;
 - restauração e aplicações não-varejo semelhantes
- **AVISO** - Não guarde substâncias explosivas, tais como latas de aerossol com um propulsor inflamável neste aparelho.
- **AVISO** - Se o cabo de alimentação estiver danificado, ele deve ser substituído pelo fabricante, pelo agente autorizado ou pessoal qualificado para evitar um perigo.
- **AVISO** - Mantenha as aberturas de ventilação na caixa do aparelho ou na estrutura interna sem obstruções.
- **AVISO** - Não utilize dispositivos mecânicos ou outros meios para acelerar o processo de descongelação, exceto os recomendados pelo fabricante.
- **AVISO** - Não danifique o circuito de refrigeração.
- **AVISO** - Não utilize aparelhos elétricos no interior dos compartimentos de armazenamento de alimentos do aparelho, a menos que sejam do tipo recomendado pelo fabricante.

- AVISO-Orefrigerante e ogás de isolamento são inflamáveis. Ao descartar oaparelho, faça-o apenas emum centro autorizadode eliminação de resíduos. Não exponha-o ao fogo.
- AVISO — Ao posicionar o aparelho, certifique-se de que o cabo de alimentação não esteja preso ou danificado.
- AVISO —Não localize várias tomadas de soquete portáteis ou fontes de alimentação portáteis na parte traseira do dispositivo.

Substituir as lâmpadas de iluminação

- AVISO — As lâmpadas de iluminação não devem ser substituídas pelo usuário! Se as lâmpadas de iluminação estiverem danificadas, entre em contato com a linha de atendimento ao cliente para obter assistência.

Refrigerante

O refrigerante isobuteno (R600a), um gás natural comum elevado nível de compatibilidade com oambiente, está contido dentro do circuito de refrigerante do aparelho que é inflamável. Durante o transporte e a instalação do aparelho, assegure que nenhum dos componentes do circuito de refrigeração se torna danificado

O refrigerante (R600a) éinflamável.

- AVISO - Os refrigeradores contêm refrigerante e gases no isolamento. O refrigerante e os gases devem ser descartados profissionalmente, pois podem causar ferimentos nos olhos ou ignição. Certifique-se de que a tubulação do circuito de refrigerante não seja danificada antes do descarte adequado.



Aviso:Risco de Incêndio / materiais inflamáveis

Se o circuito de refrigeraçãodeve ser danificado:

-Evite chamas e fontes deignição.

-Ventile completamente a sala em que se fixa o aparelho.

É perigoso alterar as especificações ou modificar este produto de qualquer forma.

Qualquer dano ao cabo pode causar um curto-circuito, incêndio e/ou choque elétrico.



Segurança elétrica

1. O cabo de alimentação não deve ser prolongado.
2. Certifique-se de que a ficha não está esmagada ou danificada. A ficha esmagada ou danificada pode superaquecer e causar um incêndio.
3. Certifique-se que você pode acessar a ficha principal do aparelho
4. Não puxe o cabo principal.
5. Se a tomada da ficha de alimentação estiver solta, não introduza a ficha de alimentação. Existe o risco de choque elétrico ou incêndio.
6. Você não deve operar o aparelho sem a tampa da lâmpada de iluminação interior.
7. O frigorífico é aplicada somente com a fonte de energia de corrente alternada da fase única de 220 ~240V/50Hz. Se a flutuação de tensão no distrito de usuário é tão grande que a tensão ultrapassa a faixa acima, por razões de segurança, não se esqueça de aplicar o regulador automático de tensão AC de mais de 350W para a geladeira. O frigorífico deve usar uma tomada especial em vez de um comum com outros aparelhos elétricos. A sua ficha deve corresponder à tomada com fio terra.

Uso diário

- Não guarde gases voláteis inflamáveis no aparelho, há risco de explosão.
- Não opere qualquer aparelho elétrico no aparelho (p.ex. máquinas de gelo, misturadores etc.)
- Ao desligar o aparelho, sempre coloque o plugue fora da tomada, não puxe o cabo.
- Não coloque objetos quentes perto dos componentes plásticos deste aparelho.
- Não coloque alimentos diretamente contra a saída de ar na parede traseira.

- Guarde alimentos congelados pré-embalados em conformidade com as instruções do fabricante sobre alimentos congelados.
- Recomendações de armazenamento do fabricante de aparelhos devem ser rigorosamente respeitados para se referir às instruções relevantes sobre o armazenamento.
- Não coloque bebida gaseificada no compartimento de congelamento porque se cria a pressão no recipiente, o que pode fazê-la explodir, resultando em danos ao aparelho.
- Os alimentos congelados podem causar queimaduras de geada se forem consumidos diretamente a partir do congelador.
- Não coloque o aparelho num lugar exposto à luz solar directamente.
- Mantenha velas, lâmpadas e outros objetos com chamas expostas longe do aparelho para que não se deixe o aparelho em chamas.
- O aparelho tem como objetivo conservar alimentos e/ou bebidas em casa normal, como explicado neste manual de instruções. O aparelho é pesado. Cuidados devem ser tomados ao deslocá-lo.
- Não retire nem toque itens do congelador se suas mãos estão húmidas/molhadas, pois isso pode causar abrasões na pele ou queimaduras de geada.
- Nunca utilize a base, gavetas, portas etc, para ficar de pé ou como suportes.
- Os alimentos congelados não devem ser novamente congelados uma vez que foram descongelados.
- Não consuma picolés de gelo ou cubos de gelo directamente do congelador, pois isso o gelo pode causar queimaduras a boca e lábios.
- Para evitar a queda de itens que pode causar ferimentos ou danos ao equipamento, não sobrecarregue as prateleiras da porta ou coloque muita comida nas gavetas.
- Este aparelho de refrigeração não se destina a ser usado como um aparelho embutido.

Cuidado!

Manutenção e limpeza

- Antes da manutenção, desligue o aparelho e desconecte o plugue principal a partir da tomada.
- Não limpe o aparelho com objetos de metal, limpeza a vapor, óleos etéreos, solventes orgânicos ou produtos de limpeza abrasivos.
- Não use objetos pontiagudos para remover o gelo do aparelho. Use uma espátula de plástico.

Instalação Importante!

- Para a ligação elétrica com cuidado, siga as instruções dadas neste manual.
- Desembale o aparelho e verifique se há danos no aparelho. Não ligue o aparelho se ele estiver danificado. Apresente danos possíveis imediatamente para o lugar onde você o comprou. Neste caso, retenha a embalagem.
- É aconselhável esperar pelo menos quatro horas antes de ligar o aparelho para permitir que o petróleo flua de volta ao compressor.
- A circulação de ar adequada deve ser em torno do aparelho, a falta disso leva a sobreaquecimento. Para obter uma ventilação suficiente, siga as instruções relevantes para a instalação.
- Sempre que possível, a parte traseira do produto não deve estar muito perto de uma parede para evitar tocar ou pegar partes quentes (compressor, condensador) para evitar o risco de incêndio, siga as instruções relevantes para a instalação.
- O aparelho não deve ser localizado perto de radiadores ou fogões.
- Certifique-se de que a ficha elétrica está acessível após a instalação do aparelho.

Serviço

- Qualquer trabalho elétrico necessário para fazer a manutenção do aparelho deve ser feito por eletricista qualificado ou pessoa competente.
- Este produto deve ser reparado por um Centro de Assistência autorizado, e apenas peças originais devem ser usadas.
 - 1) Se o aparelho é Frost Free.
 - 2) Se o aparelho contém congelador.

Instalação do seu novo aparelho

Antes de utilizar o aparelho pela primeira vez, você deve ser informado sobre as seguintes dicas.

Atenção!

Para uma instalação adequada, este refrigerador deve ser colocado numa superfície nivelada de material rígido que tenha uma mesma altura que o restante do piso. Esta superfície deve ser forte o suficiente para suportar um refrigerador totalmente carregado. Os rolos, que não são rodízios, devem ser usados somente para movimentos de avanço ou para trás. Mover a geladeira para os lados laterais pode danificar seu piso e os rolos.

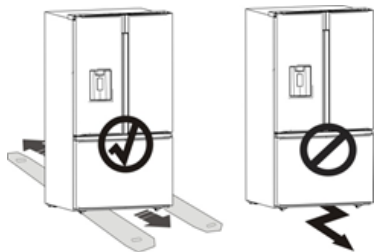

Ventilação do aparelho



Instale o aparelho numa superfície plana e estável. Garanta uma boa ventilação.

Recomendamos que você deixe um espaço pelo menos de :

- 50-70mm da parte traseira para a parede

- 100 mm do topo para a parede

- 100mm do seu lado para a parede

Um espaço suficiente deve ser fornecido na frente do aparelho para permitir que as portas se abram como mostrado nos diagramas a seguir.

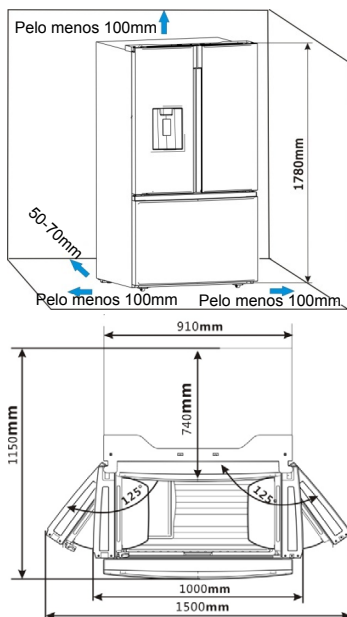

Nota:

- Este aparelho funciona bem de N para ST. O aparelho pode não funcionar corretamente se for deixado por um período mais longo a uma temperatura acima ou abaixo do intervalo indicado.

Classe climática	Temperatura ambiente
SN	+10°C a +32°C
N	+16°C a +32°C
ST	+16°C a +38°C
T	+16°C a +43°C

- Coloque o seu aparelho num local seco para evitar umidade alta.

● Mantenha o aparelho afastado da luz solar direta, chuva ou geada. Afaste o aparelho de fontes de calor, como fornos, fogos ou aquecedores.

Nivelamento do aparelho

- Para um nivelamento suficiente e uma circulação de ar na parte traseira inferior do aparelho, os pés inferiores podem precisar de ser ajustados. Você pode ajustá-los manualmente à mão ou com uma chave adequada.
- Para permitir que as portas se fechem, incline o topo para trás por 10-15 mm.
- Sempre que você quiser mover o aparelho, lembre-se de virar os pés para cima para que o aparelho possa rolar livremente. Reinstale o aparelho ao deslocar.

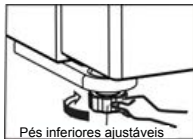

Pés inferiores ajustáveis

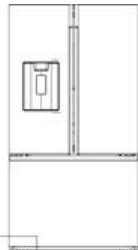

Pés inferiores ajustáveis

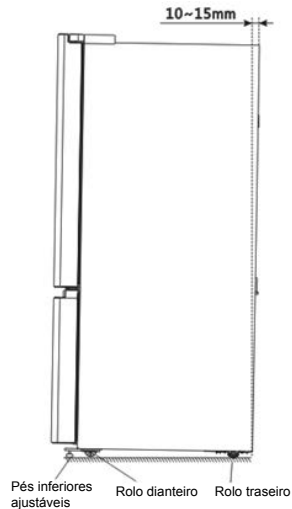

Pés inferiores ajustáveis Rolo dianteiro Rolo traseiro

Remoção de portas

No caso que a sua porta de acesso seja muito estreita para a passagem do refrigerador, remova a porta e as gavetas da geladeira.

Em seguida, passe a geladeira lateralmente. Se você não precisar de remover as portas do aparelho, vá para "Instalar as linhas de água" na página 11. Se você precisar de remover as portas, continue o passo abaixo.

Atenção!

Ao inverter a porta, o aparelho deve estar desconectado.

As ferramentas de que você precisará (não fornecidas):

Chave Allen (4mm)	Chave inglesa (8mm)
Chave de fenda Philips	

Desmontar a porta da geladeira

Alguns modelos podem ser ligeiramente diferentes das imagens. Se algumas partes mostradas na foto não puderem ser encontradas no seu appliance, ignore a descrição relevante.

1. Com a porta fechada, remova os três parafusos que prendem a tampa superior (A) com a chave de fenda Philips (+) e, em seguida, remova a tampa superior com cuidado, com os arreios completos soltos.

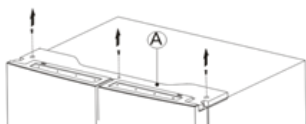

2. Retire os conectores e o acoplador de água do clipe de instalação. Remova os dois conectores do fio (pressione a parte superior do conector (B) e separe-o do outro) na porta lateral esquerda. Para remover o acoplador de água da dobradiça, gire e puxe os cliques do acoplador e remova a a linha de água (C) ao pressionar a parte móvel (D) do acoplador da linha de água.

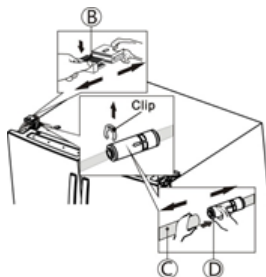

3. Remova os 3 parafusos (B) fixados nas dobradiças com uma chave (8 mm) e 1 parafuso de aterramento (C) conectados à dobradiça com a chave de fenda Philips (+). Remova as dobradiças da porta superior esquerda e direita (D).

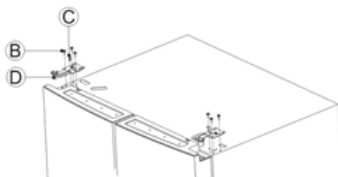

4. Use as duas mãos para abrir a porta mais de 90°. Levante-o e retire-o.

(Tenha cuidado com as prateleiras enquanto remove a porta.

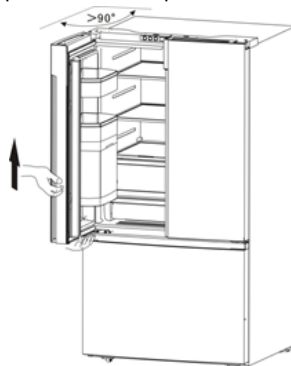

5. Remova os 4 parafusos sextavados (E) com uma chave Allen (4 mm). Remova os 2 parafusos com chave de fenda. Em seguida, remova as dobradiças da porta inferior esquerda e direita (F).

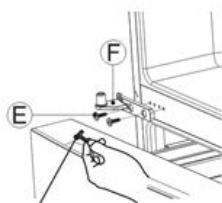

Chave Allen

Voltar a conectar as portas do refrigerador

Para voltar a conectar as portas do refrigerador depois de ter movido o aparelho para a sua localização final, monte as peças pela ordem inversa.

1. Para evitar vazamentos de água, a linha de água deve ser totalmente inserida no centro do acoplador até que as linhas de guia coincidam exatamente com a cabeça da peça móvel.

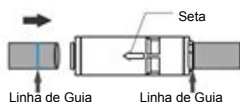

Nota:

A seta no acoplador da linha de água aponta para a direção da porta.

2. Verifique se os cliques estão conectados corretamente ao acoplador.

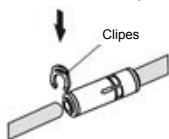

Cuidado!

Caso as portas do refrigerador não possam ser fechadas automaticamente, certifique-se de que a porta se abriu por mais de 90° ao remover ou recolocar as portas do refrigerador.

Desmontar a porta do congelador

1. Puxe a porta do congelador e a gaveta do congelador superior (A) para a posição final. Em seguida, retire a caixa de gelo (B) através de levantá-la na direção da seta.

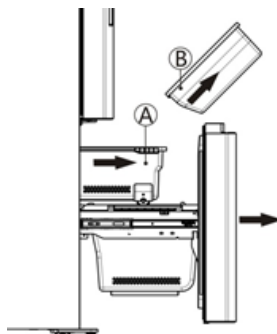

2. Retire a gaveta do congelador superior (A) através de levantá-la do sistema de trilhos.

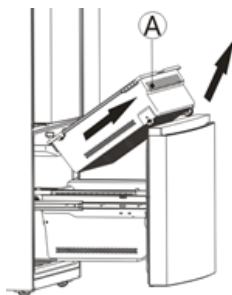

3. Remova a gaveta do congelador inferior (C) através de levantá-la.

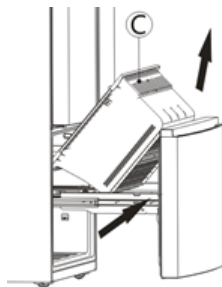

4. Remova os 4 parafusos fixados na estrutura de suporte (D).

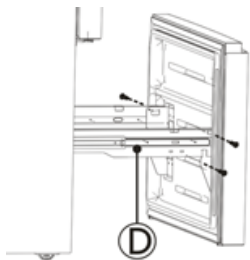

5. Puxe a porta do congelador e levante-a na direção da seta.

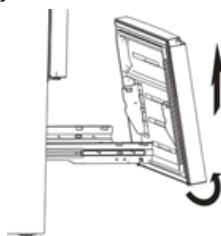

Remontar a porta do congelador

Para reconectar a gaveta depois de mover o aparelho para a sua localização final, monte as peças pela ordem inversa.

(Opcional)

Instalar as linhas de água e o filtro

Instalar o filtro de água

Para encaixar o filtro de água, siga os passos de instalação abaixo.

1. Retire o filtro de água e as linhas de água do compartimento do refrigerador.
2. Determine o local para montar o filtro externo. (Nota: O filtro de água deve ser montado na parede, onde é conveniente para ser substituído, e não deve ser montado na parede traseira do refrigerador.)

3. Determine a distância entre o filtro e a torneira e a distância entre o filtro e a geladeira. Prepare as linhas conforme os comprimentos necessários. (Corte os comprimentos apropriados das linhas de água que você determina para se conectar com a entrada ou saída do filtro.)

4. Monte o suporte do filtro na parede usando uma chave de fenda e conecte o filtro de água.

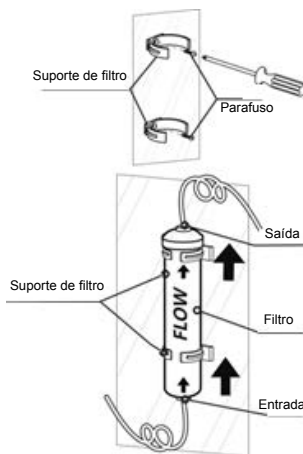

Nota:

- As linhas de água devem ser totalmente inseridas no filtro para evitar vazamentos de água.
- O comprimento da linha deve ser menor que 5m. Se a linha de água for muito longa (> 5m), o conteúdo de água gelada e fria pode ser afetado devido à pressão insuficiente da água.
- Corte a linha de água conforme o comprimento necessário e evite dobrar as linhas de água.
- Recomenda-se ter uma pessoa qualificada para instalar o produto.

Atenção!

- O filtro de água deve ser mantido verticalmente, como mostrado na figura acima. É fundamental conectar as mangueiras de entrada e saída de água no filtro corretamente.
- Nunca instale o filtro no refrigerador. Tubos de refrigerante podem ser perfurados.

Instalar as linhas de água do filtro

Para instalar as linhas de água do filtro, siga as instruções de instalação das etapas abaixo referentes às figuras fornecidas.

1. Retire os 2 cliques e puxe as 2 rolhas do filtro de água.

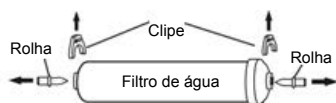

2. Insira totalmente as linhas de água na entrada e saída do filtro de água.

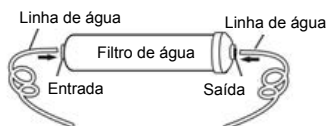

3. Insira os 2 cliques na posição adequada conforme a figura abaixo e confirme que cada clipe suporta a linha de água firmemente.

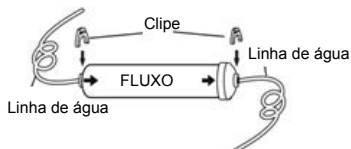
**Conectar a linha de entrada do filtro ao fornecedor de água**

O conector e a válvula de retenção são fornecidos como uma parte. Você deve usar o novo conector incidentalmente, mas não o antigo que você tem. Aparafuse o adaptador para uma saída de água adequada com o conector BSP de 3/4" e use a chave para apertá-lo. Insira totalmente a linha de água na válvula de retenção. Em seguida, insira o clipe no pacote de instalação conforme a figura abaixo.

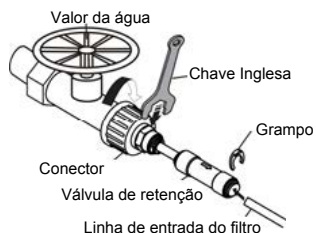
**Nota:**

Depois de instalar o filtro, por favor, abra a válvula de água para lavar o filtro por 5 minutos antes de usar.

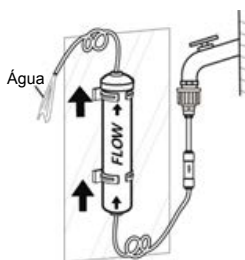

- A descoloração escura inicial da água é normal.
- As linhas de água devem estar conectadas apenas com a água potável.
- Para operar corretamente, a máquina de fazer gelo requer uma pressão de água de 207 ~ 689 Kpa.

Ligue a linha de saída do filtro ao refrigerador

A linha de saída do filtro de água deve ser conectada com a linha de entrada do refrigerador por um conector de Duas Vias.

As linhas de água devem ser totalmente inseridas no centro do conector para evitar vazamento de água.

Insira os 2 cliques no pacote de instalação como mostrado no diagrama e confirme se cada clipe mantém a linha firmemente.

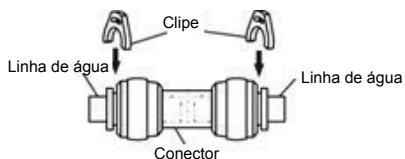

Abra a válvula de água para lavar as linhas e verifique o vazamento nos conectores de água. Se houver algum vazamento, verifique se as linhas estão totalmente inseridas onde o conector vazou. Caso contrário, instale-as novamente e verifique se as linhas estão totalmente inseridas.

Nota:

● Depois de conectar a linha de saída do filtro ao refrigerador (conforme mostrado no diagrama abaixo), por favor, dispense vários copos de água para lavar as linhas antes de usar.

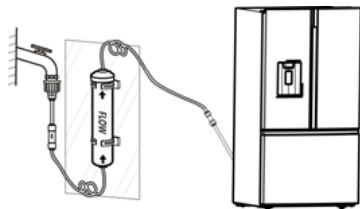

● As linhas de água não devem ser pressionadas por coisas pesadas e não devem ser dobradas demais.

Atenção!

● Depois de ligar a válvula de água, certifique-se de que não há vazamentos em todos os pontos de conexão das linhas de água. Se houver um vazamento, desligue a válvula imediatamente e aperte o conector de água ou insira as linhas totalmente no conector.

● Não puxe as linhas de água com força, caso contrário, a ação pode danificar o sistema de água.

Descrição do aparelho

1. Prateleira da porta
2. Parte do defletor vertical
3. Porta de geladeira
4. Parte da prateleira móvel
5. Frutas e vegetais da gaveta
6. Gaveta multifuncional
7. Gaveta superior do congelador
8. Gaveta inferior do congelador
9. Pés inferiores ajustáveis
10. Tampa superior
11. Luz LED do refrigerador
12. Bloco de guia de defletor vertical
13. Painel de exibição
14. Parte do canal de vento
15. Prateleira de vidro
16. Cobertura da gaveta
17. Bandeja de serviço
18. Máquina de fazer gelo
19. Roda de rolo
20. Dispensador de água
21. Porta do refrigerador
22. Porta do congelador

Vista 1 do aparelho FMN544IFS
RF750N4ISF

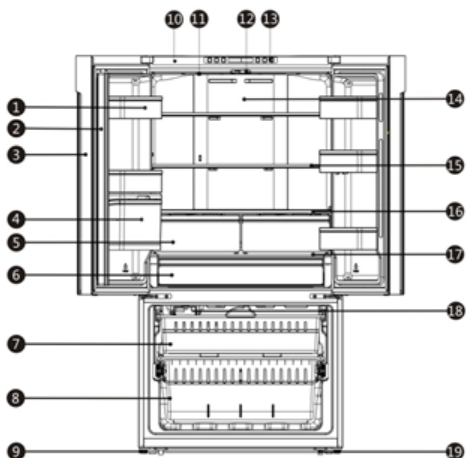

Vista 2 do aparelho FMN544IFS
RF750N4ISF

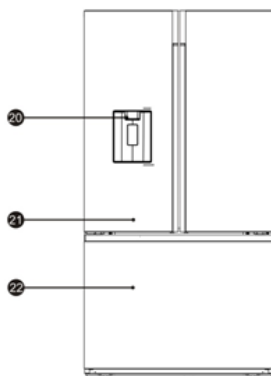

Nota:

- Devido à modificação incessante de nossos produtos, a sua geladeira pode ser um pouco diferente deste manual de instruções, mas as suas funções e os métodos de uso permanecem os mesmos.
- Para obter a melhor eficiência energética deste produto, coloque todas as prateleiras, gavetas e cestos nas suas posições originais como na ilustração acima.

1. Prateleira da porta
2. Parte do defletor vertical
3. Porta de geladeira
4. Frutas e vegetais da gaveta
5. Gaveta multifuncional
6. Gaveta superior do congelador
7. Gaveta inferior do congelador
8. Pés inferiores ajustáveis
9. Tampa superior
10. Luz LED do refrigerador
11. Bloco de guia de defletor vertical
12. Pannel de exibição
13. Parte do canal de vento
14. Prateleira de vidro
15. Cobertura da gaveta
16. Bandeja de serviço
17. Roda de rolo
18. Porta do refrigerador
19. Porta do congelador

Vista 1 do aparelho

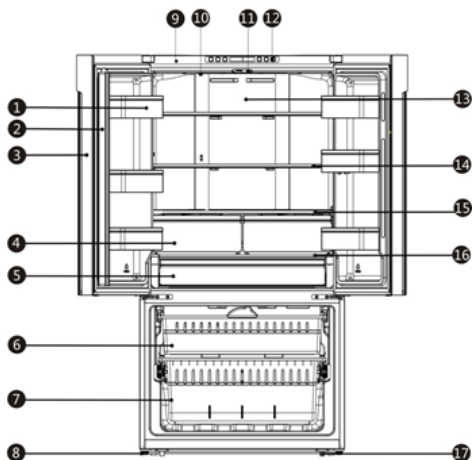

Vista 2 do aparelho

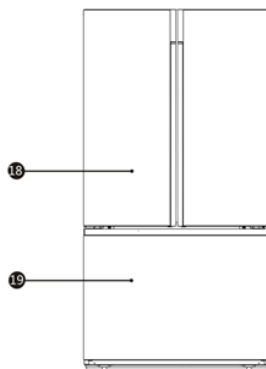
**Nota:**

● Devido à modificação incessante de nossos produtos, a sua geladeira pode ser um pouco diferente deste manual de instruções, mas as suas funções e os métodos de uso permanecem os mesmos.

● Para obter a melhor eficiência energética deste produto, coloque todas as prateleiras, gavetas e cestos nas suas posições originais como na ilustração acima.

Controles de exibição

Utilize o seu aparelho de acordo com as seguintes diretrizes de controle. O painel de controle na tampa superior é mostrado no diagrama abaixo, e pode ser diferente, dependendo do modelo.



Quando o equipamento é ligado pela primeira vez, a luz de fundo dos ícones no painel de exibição começa a funcionar. Se nenhum botão tiver sido pressionado ou as portas estiverem fechadas, a luz de fundo será desligada após 60 segundos.

O painel de controle consiste em duas áreas, uma área sobre a temperatura e uma área sobre modos diferentes.

Cuidado!

Quando você ajusta uma temperatura, você define uma temperatura média para todo o gabinete do refrigerador. As temperaturas dentro de cada compartimento podem variar das temperaturas exibidas no painel, dependendo de quanto alimento que você armazena e onde você o coloca. A temperatura ambiente alta ou baixa também pode afetar a temperatura real dentro do aparelho.



"Controle de Gelo"

Este botão controla a máquina de fazer gelo. Você pode pressionar o botão "Gelo Ligado" para controlar a máquina de fazer gelo. Quando a luz de função "Gelo Ligado" está acesa, a máquina de gelo está funcionando. Se você quiser desligar a máquina de gelo, por favor, toque no botão "Gelo Ligado" novamente.



"Super Congelação"

Se você quiser diminuir o tempo necessário para congelar os produtos no Congelador, por favor, toque neste botão, o ícone super congelação "❄️" será

iluminado, a configuração da temperatura da geladeira exibirá -24 °C.

A função Super Congelação pode baixar rapidamente a temperatura e congelar a sua comida mais rápido que o normal. Isso pode reter mais vitaminas e nutrição em alimentos frescos e manter a comida por mais tempo.

A opção Super Congelação permite congelar a quantidade máxima possível. Recomendamos que você deixe o aparelho funcionar por 6 horas primeiro. A Super Congelação desliga-se automaticamente após cerca de 52 horas, e a configuração da temperatura do congelador reverterá para a configuração anterior.

Quando a função Super Congelação estiver ativada, você poderá tocar novamente no botão "Super Congelação" para desligar. E o aparelho não reterá a função Super Congelação quando a energia estiver desligada.

O Super Freeze é utilizado para pré-congelamento e congelamento rápido em função do compartimento do Congelador. Esta função acelera o congelamento de alimentos frescos e, ao mesmo tempo, protege os alimentos já armazenados do aquecimento indesejável.



Para congelar alimentos frescos, ative a função Super Freeze pelo menos 24 horas antes de colocar os alimentos para concluir o pré-congelamento



"Filtro de Água"

Em geral, você deve trocar o filtro de água a cada 6 meses para garantir a melhor qualidade de água possível.

Após que o refrigerador tenha dispensado cerca de 1000 galões de água (o filtro de água seja usado por cerca de 6 meses), o ícone do filtro “” piscará, lembrando que você precisa de substituir o filtro de água.

Em primeiro lugar, você precisa de comprar um novo filtro de água. Você pode comprar o novo filtro no revendedor onde você comprou a sua geladeira ou no sistema de serviço pós-venda. Antes disso, verifique se o novo filtro é do mesmo tipo do filtro usado para ser usado corretamente na sua geladeira.

Depois de trocar um novo filtro de água, certifique-se de tocar e segurar os botões “Gelo Ligado” e “Super Congelação” por 3 segundos para que o ícone não pisque. Quando você substitui o filtro de água, um pouco de água pode vaziar do filtro e das linhas. Por favor, deixe a água fluir numa panela e limpe qualquer vazamento que possa ter ocorrido.



“Controle de temperatura do congelador”

Você pode tocar no botão “Congelador” para ativar o modo de controle da temperatura do congelador. Quando você pressiona o botão continuamente, a temperatura será definida na seguinte sequência.

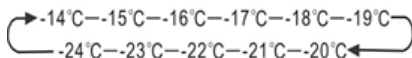

“Controle de temperatura do refrigerador”

Você pode tocar no ícone “Refrigerador” para ativar o modo para controlar a temperatura da refrigerador. Quando você toca no botão continuamente, a temperatura será definida na seguinte sequência.

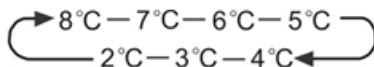

“Super Fresco ”

Se você quiser diminuir o tempo necessário para resfriar os produtos no Refrigerador, por favor, toque neste botão, o ícone super fresco “” ficará iluminado, a configuração da temperatura da geladeira exibirá 2 °C.

Super fresco desliga-se automaticamente após 3 horas e a temperatura da geladeira retornará à configuração anterior.

Quando a função super fresco estiver ativada, você poderá tocar no botão “Super Fresco” novamente para desligá-la. A geladeira não reterá a função Super Fresco quando desligada.



“Feriado”

Se você será ausente por um longo período de tempo, como uma longa viagem de férias ou de negócios, você poderá ativar essa função através de tocar no botão “Feriado” e o ícone “” ficará iluminado.

Quando a função feriado é ativada, a temperatura do refrigerador é automaticamente alterada para 15 °C e a do congelador para -18 °C para minimizar o consumo de energia.

Quando a função de feriado estiver ativada, você poderá desativá-la através de tocar no botão “Feriado” novamente, e o ícone “” ficará desativado. Quando a função de feriado estiver ativada, o Ice Fazer Gelo/Super Congelação/Super Fresco será desligado automaticamente. O refrigerador manterá a configuração quando desligado.

Nota:

- Não guarde nenhum alimento na geladeira durante o período de "Feriado", pois ele se deteriorará rapidamente.
- A configuração da temperatura do refrigerador reverterá para a configuração anterior após que a função de férias seja desligada.
- Se a palavra "Ligar/Desligar 3s" estiver em baixo deste botão, você pode ligar ou desligar o seu aparelho através de pressionar este botão. Pressione-o por 3 segundos, após o som do alarme, o aparelho será desligado ou ligado.

**"Ligar/desligar" (Opcional)**

Você pode ligar ou desligar o seu aparelho por pressionar este botão.

Alarme

- Quando a porta do refrigerador ou congelador foi aberto por mais de 2 minutos, o alarme da porta soará. Em caso do alarme de porta, o alarme sonoro irá soar 3 vezes a cada 1 minuto e vai parar automaticamente após 8 minutos.

- Para economizar energia, por favor, evite manter a porta aberta por muito tempo quando se utiliza o aparelho. O alarme da porta também pode ser cancelado através de fechar a porta

NOTA: As altas temperaturas vão acelerar a degradação da comida.

- Para uma melhor preservação da comida, recomendamos que ao ligar o seu frigorífico pela primeira vez, ajuste a temperatura do frigorífico para os 4°C e a do congelador para -18°C.

Usar seu aparelho

Esta seção informa-lhe como usar a maioria das funções úteis. Recomendamos que você leia com atenção antes de usar o aparelho. A configuração pode ser diferente, dependendo do modelo

1. Usar o seu compartimento do refrigerador

O compartimento do refrigerador é adequado para armazenamento de vegetais e frutas. O alimento dentro deve ser embalado para armazenar a fim de evitar a perda de umidade ou a entrada do sabor em outros alimentos.

Cuidado! Nunca feche a porta da geladeira enquanto as prateleiras, gavetas e/ou escorregadores telescópicos estiverem estendidos. Isso pode danificá-los e o refrigerador.

Prateleiras de vidro e prateleiras da porta

O compartimento frigorífico é fornecido com várias prateleiras de vidro e várias prateleiras da porta diferentes, que são adequadas para o armazenamento de ovos, líquidos enlatados, bebidas engarrafadas e alimentos embalados. Elas podem ser colocadas em alturas diferentes de acordo com a sua necessidade. Mas não coloque muitas coisas pesadas em prateleiras. Antes de levantar a prateleira da porta verticalmente, retire a comida.



Nota: Todas as prateleiras da porta e cremalheiras podem ser retiradas para serem limpas.

Quando remover as prateleiras, puxe-as gentilmente para a frente até que a prateleira saia das guias da prateleira. Quando você devolve as prateleiras, certifique-se de que não há nenhum obstáculo para trás e empurre suavemente a prateleira de volta para a posição.

Gavetas

Estas gavetas são adequadas para armazenamento de frutas e legumes. E podem ser retiradas para ser limpas.

Para tirá-las, primeiro abra a porta para a posição final. Em seguida, retire a gaveta e incline a frente da gaveta depois de movê-la ligeiramente na direção.

Placa de vedação (opcional) Placa de vedação pode impedir parcialmente a dessorção de água de alimentos na gaveta de frutas e vegetais. Você pode mover o controle deslizante para controlar a umidade da gaveta.

Nota:

Colocar muita comida na gaveta pode afetar a função da placa de vedação.



2. Usar o dispensador (opcional)

Obter água gelada

O dispensador de água está localizado na porta esquerda do refrigerador.

Mova o seu copo para baixo da alavanca do dispensador na posição sugerida e pressione-o.



Nota:

- Não empurre a alavanca do dispensador para frente sem o copo, pois isso pode causar vazamento de água do dispensador.
- Não retire imediatamente o seu copo ou xícara do dispensador depois de dispensar a água que você deseja. Você deve esperar por 2 ou 3 segundos para evitar derramamentos.
- Não puxe a alavanca para fora, a ação pode danificar ou quebrar a mola da alavanca.
- O dispensador não funciona quando a porta não está fechada.
- Quando você recebe água com frequência ou em grande quantidade ou quando você usa essa função pela primeira vez, a água não pode ser fria o suficiente. Por favor, aguarde algum tempo para garantir a temperatura adequada.

Fenômeno de turvação da água

Toda a água fornecida ao refrigerador flui através do filtro, que é um filtro de água alcalina. No processo de filtragem, a pressão da água que flui para fora do filtro é aumentada e a água fica saturada com oxigênio e nitrogênio.

Quando esta água flui para o ar, a pressão cai e o oxigênio e o nitrogênio ficam supersaturados, o que resulta em bolhas de gás. A água pode temporariamente ficar embaçada ou nublada devido a essas bolhas de oxigênio. Depois de alguns segundos, a água ficará clara.

3. Usar o compartimento do congelador

O compartimento do congelador é fornecido com uma gaveta superior, uma gaveta inferior e uma caixa de gelo (opcional). Para remover todas as partes, consulte a página 10 para instruções de desmontagem.

Máquina de fazer gelo automática (opcional)

A máquina de fazer gelo automática pode fazer gelo automaticamente.

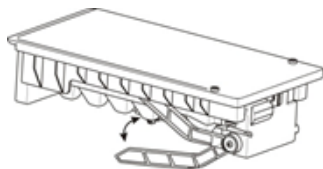

Nota:

- Quando a máquina de fazer gelo despeja gelo na caixa de gelo, qualquer som que você ouve faz parte da operação normal.
- Se você não distribui gelo por um longo período de tempo, o gelo pode se acumular na caixa de gelo. Se isso ocorrer, remova todo o gelo e esvazie a caixa

- Se você vai para uma longa viagem de férias ou de negócios e não vai usar o dispensador de água ou a parte da máquina de fazer gelo por um período de tempo, feche a válvula de água para evitar vazamentos.

- Os primeiros lotes de gelo feito pela máquina de fazer gelo não podem ser usados para comer ou beber, porque são falta de saúde.

- Não é possível armazenar latas de líquido na caixa de gelo, caso contrário, a lata pode causar explosão.

Atenção!

Não permita que os seus filhos suspendam o dispensador ou toquem na máquina de fazer gelo. Isso pode causar ferimentos.

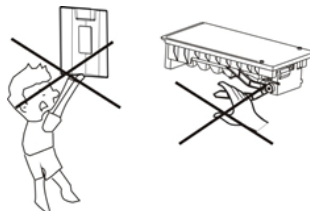

Ordem	Tipos de Compartimentos	Temp. de Armazenamento Recomendada .[°C]	Alimentos apropriados
1	Frigorífico	+2~+8	Ovos, alimentos cozidos, alimentos embalados, frutas e legumes, laticínios, bolos, bebidas e outros alimentos que não são adequados para congelamento.
2	(***)*- Congelador	≤-18	Frutos do mar (peixe, camarão, marisco), produtos aquáticos de água doce e produtos à base de carne (recomendados por 3 meses, quanto maior o tempo de armazenamento, pior o sabor e a nutrição), adequado para alimentos frescos congelados.
3	***- Congelador	≤-18	Frutos do mar (peixe, camarão, marisco), produtos aquáticos de água doce e produtos à base de carne (recomendados por 3 meses, quanto maior o tempo de armazenamento, pior o sabor e a nutrição), não são adequados para congelados frescos.
4	**_- Congelador	≤-12	Frutos do mar (peixe, camarão, marisco), produtos aquáticos de água doce e produtos à base de carne (recomendados por 2 meses, quanto maior o tempo de armazenamento, pior o sabor e a nutrição), não são adequados para produtos frescos congelados.
5	*_- Congelador	≤-6	Frutos do mar (peixe, camarão, marisco), produtos aquáticos de água doce e produtos à base de carne (recomendado por 1 mês, quanto maior o tempo de armazenamento, pior o sabor e a nutrição).
6	0 estrelas	-6~0	Carne de porco, vaca, frango e peixe fresco, alguns alimentos processados embalados, entre outros. (É recomendado consumir no próprio dia e, de preferência, em 3 dias.) Alimentos processados, parcialmente encapsulados (alimentos não congeláveis)
7	Arrefecimento	-2~+3	Carne de porco, carne de vaca, frango e produtos aquáticos de água doce, etc, frescos/congelados (7 dias abaixo de 0°C e acima de 0°C recomenda-se que sejam consumidos nesse dia, preferencialmente não mais do que 2 dias). Frutos do mar (menos de 0 ° C por 15 dias, não é recomendável armazenar acima de 0 ° C)
8	Alimentos frescos	0~+4	Carne de porco fresca, bife, peixe, frango, alimentos cozidos, etc. (Recomendado para comer no mesmo dia, preferencialmente num prazo máximo de 3 dias)
9	Vinho	+5~+20	vinho tinto, vinho branco, vinho espumante, etc.

Nota: guarde alimentos diferentes de acordo com os compartimentos ou temperatura de armazenamento alvo dos produtos comprados.

Limpeza do dispensador de água (especial para produtos com dispensadores de água):

- Tanques de água potável, se não forem utilizados por 48h; lave o sistema de água conectado à rede de água se a água não for extraída durante 5 dias.

Limpeza e conservação

Por razões de higiene, o aparelho (incluindo acessórios exteriores e interiores) deve ser limpo regularmente pelo menos a cada dois meses.

Cuidado!

O aparelho não deve ser ligado durante a limpeza. Perigo de choque elétrico!

Antes de limpar, desligue o aparelho e retire o plugue da tomada de alimentação.

Limpeza exterior

Para manter a boa aparência do seu aparelho, você deve limpá-lo regularmente.

- Pulverize a água no pano de limpeza em vez de pulverizar diretamente sobre a superfície do aparelho. Isto ajuda a assegurar uma distribuição uniforme da humidade para a superfície.
- Limpe as portas, maçanetas e superfícies do gabinete com um detergente suave e limpe e seque-as com um pano macio.

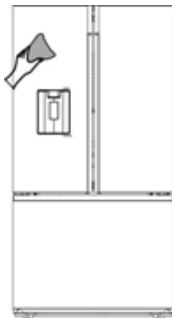

Cuidado!

- Não use objetos pontiagudos porque eles podem arranhar a superfície.
- Não use o Tíner, detergente de carro, Clorox, óleo etéreo, produtos de limpeza abrasivos ou solventes orgânicos como

o benzeno para a limpeza. Eles podem danificar a superfície do aparelho e podem causar incêndio.

Limpeza Interior

Você deve limpar o interior do aparelho regularmente. Será mais fácil de limpar quando estoques de alimentos estão baixos. Limpe o interior do frigorífico com uma solução fraca de bicarbonato de sódio, e em seguida, lavar com água quente através de uma esponja ou um pano bem torcido. Seque bem todas as superfícies e partes removíveis antes de recolocá-las no lugar.

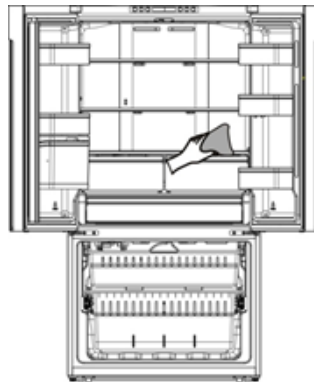

Embora este aparelho descongele automaticamente, uma camada de geada pode ocorrer em paredes interiores do compartimento do congelador, se a porta do congelador é aberta frequentemente ou mantida aberta por muito tempo. Se a geada for muito grossa, escolha uma hora em que a geladeira esteja quase vazia e proceda da seguinte forma:

1. Retire alimentos existentes e cestas de acessórios, desligue o aparelho e deixar as portas abertas. Ventile o ambiente completamente para acelerar o processo de descongelamento.
2. Quando a descongelação é concluída, limpe o congelador como descrito acima.

Cuidado!

Não use objetos pontiagudos para remover a geada do congelador. Apenas depois que o interior está completamente seco, o aparelho pode ser ligado novamente e ligado à tomada.

Limpeza da vedação da porta

Tome cuidado para manter a borracha de vedação limpa. Alimentos viscosos e bebidas podem deixar a vedação ser colada ao gabinete e rasgar quando você abre a porta. Lave a vedação com um detergente neutro e água quente. Lave e seque-a completamente após a limpeza.

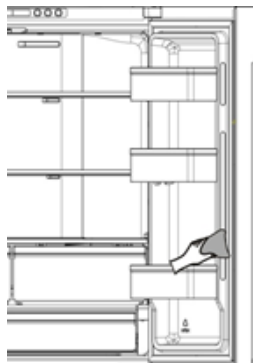

Cuidado! Apenas depois que a vedação de porta seja completamente seca, o aparelho pode ser ligado.

Substituir a lâmpada de LED:

Aviso: A lâmpada de LED não deve ser substituída pelo usuário! Se a lâmpada de LED estiver danificada, contacte a linha de apoio ao cliente para obter assistência. Para substituir a lâmpada LED, as etapas a seguir podem ser seguidas:

1. Desligue o aparelho.
2. Remova a tampa da lâmpada através de a empurrar para cima e para fora.
3. Segure a tampa de LED com uma mão e puxe-a com a outra mão ao pressionar a trava do conector.
4. Substitua a lâmpada de LED e encaixá-la corretamente no lugar adequado.

Sugestões e dicas úteis

Dicas de economizar a energia

Recomendamos que você siga as dicas abaixo para economizar a energia.

- Tente evitar deixar a porta aberta por longo período a fim de economizar energia.
- Certifique-se de que o aparelho está longe de qualquer fonte de calor (luz solar direta, forno elétrico ou fogão etc.)
- Não defina a temperatura mais baixa do que a necessária.
- Não guarde alimentos quentes ou líquido que está evaporando no aparelho.
- Coloque o aparelho em um local bem ventilado sem humidade. Por favor, consulte o capítulo de instalação do seu novo aparelho.
- Se o diagrama mostra a combinação correta para gavetas e prateleiras, não ajuste a combinação porque essa é projetada para ser a configuração mais eficiente da energia.

Sugestões para a refrigeração de alimentos frescos

- Não coloque alimentos quentes no refrigerador ou no congelador diretamente, a temperatura interna aumentará, resultando em que o compressor tem que trabalhar mais e vai consumir mais energia.
- Não cubra ou embrulhe a comida, especialmente se ela tem um sabor forte.
- Coloque os alimentos adequadamente para que o ar possa circular livremente em torno dele.

Dicas para refrigeração

- Alimentos como carne (todos os tipos) embrulhada em polietileno: Embrulhe e coloque-a na prateleira de vidro em cima da gaveta de legumes. Siga sempre o tempo determinado de armazenamento de alimentos e use-o antes da data sugeridas pelos fabricantes.
 - Alimentos cozidos, pratos frios, etc.: Eles devem ser cobertos e podem ser colocados em qualquer prateleira.
 - Frutas e legumes: Eles devem ser armazenados na gaveta fornecida especialmente.
 - Manteiga e queijo: Devem ser embrulhados em papel alumínio ou embalagem plástica. Embalagem plástica
 - Garrafas de leite: Garrafas devem ter tampas e ser armazenadas nas prateleiras da porta.
- ### Dicas para o congelamento
- Quando a primeira configuração ou após um período de uso, deixe o aparelho funcionar pelo menos 2 horas nas configurações mais altas antes de colocar alimentos no compartimento.
 - Prepare alimentos em pequenas porções para que sejam congelados rapidamente e completamente e para tornar o descongelamento subsequente da quantidade necessária possível.
 - Enrole o alimento em papel alumínio ou embalagens de polietileno para alimentos que são herméticas,
 - Não permita o contato do alimento fresco e descongelado com o alimento que já é congelado para evitar o aumento da temperatura dele.

● Rodutos gelados, se são consumidos imediatamente logo depois que sejam retirados do congelador, vão provavelmente tornar pele queimada por geada.

● É recomendado fazer etiquetas de datas de cada pacote congelado a fim de manter o controle do tempo de armazenamento.

Sugestões para o armazenamento de alimentos congelados

● Certifique-se de que o alimento congelado seja armazenado corretamente pelo retalhista de alimentos

● Uma vez que seja descongelado, o alimento irá deteriorar-se rapidamente e não deve ser re-congelado. Não exceda

o período de armazenamento indicado pelo fabricante de alimentos.

Desligar o aparelho

Se o aparelho precisa de ser desligado por um longo período, as seguintes medidas devem ser tomadas para evitar mofo no aparelho

- 1.Retire todos os alimentos.
- 2.Retire o plugue da tomada de alimentação.
- 3.Limpe e seque o interior completamente.
- 4.Certifique-se de que todas as portas são ligeiramente abertas para permitir o circuito do ar.

Solução de problemas

Se você tiver um problema com o seu aparelho ou estiver preocupado que o aparelho não está funcionando corretamente, você pode realizar algumas verificações fáceis antes de chamar a assistência técnica, por favor, veja abaixo. Você pode realizar algumas verificações fáceis de acordo com esta seção antes de chamar a assistência técnica.

Aviso! Não tente reparar o aparelho por si próprio. Se o problema persistir depois que você tem feito as verificações citadas abaixo, entre em contato com um electricista qualificado ou um engenheiro de serviço autorizado ou a loja onde você adquiriu o produto.

Atenção! Uma declaração de advertência de apresamento de criança é incluída nas instruções operacionais ou num manual de uso e manutenção fornecido com cada refrigerador.

PERIGO: Risco de apresamento de crianças. Antes de descartar o seu refrigerador ou congelador antigo:

- Tire as portas.
- Deixe as prateleiras no lugar para que as crianças não possam subir facilmente para dentro.

Problema	Causa e solução possíveis
O aparelho não está funcionando corretamente	Verifique se o cabo de alimentação está conectado à tomada de energia adequadamente.
	Verifique o fusível ou o circuito de alimentação e substitua-o se for necessário.
	A temperatura do ambiente está muito baixa. Tente configurar a temperatura da câmara para um nível mais baixo para resolver este problema.
	É normal que o congelador não estiver a funcionar durante o ciclo de descongelação automática, ou por um curto período depois que o aparelho esteja ligado para proteger o compressor.
Odores dos compartimentos	Theinteriormayneedtobecleaned
	Somefood,containersorwrappingcauseodours.
Ruído do aparelho	<p>Os sons abaixo são normais:</p> <ul style="list-style-type: none"> ● Ruídos do compressor em funcionamento. ● Ruído de movimento do ar do motor do pequeno ventilador no compartimento de congelador ou outros compartimentos. ● Som semelhante ao de ebulição da água. ● Ruído durante a descongelação automática. ● Barulho de clique antes do início do compressor. ● Ruído de clique quando você recebe água. ● Ruído de funcionamento do motor quando você recebe o gelo.
	<p>Outros barulhos incomuns são devido às razões abaixo e você precisa de fazer verificação e tomar medidas:</p> <p>O gabinete não está nivelado.</p> <p>A parte traseira do aparelho toca na parede.</p> <p>Queda e rotação de garrafas ou outros recipientes</p>
O motor funciona continuamente	<p>É normal ouvir o som do motor frequentemente, ele terá de correr mais nas seguintes circunstâncias:</p> <ul style="list-style-type: none"> ● Temperatura é definida mais baixa do que a necessária ● Grande quantidade de comida quente foi recentemente armazenada dentro do aparelho. ● A temperatura no exterior do aparelho é muito alta. ● As portas são mantidas abertas por muito tempo ou com uma frequência alta. ● Após a sua instalação do aparelho ou o aparelho tenha sido desligado por um tempo longo.

Uma camada de geada ocorre no compartimento	Verifique se as saídas de ar não estão bloqueadas por alimentos e garanta que o alimento é colocado dentro do aparelho para permitir uma ventilação suficiente. Certifique-se de que a porta está totalmente fechada. Para remover a geada, por favor consulte o capítulo de limpeza e cuidado.
A temperatura no interior é muito alta	Você pode ter deixado as portas abertas por muito tempo ou frequentemente; ou as portas são mantidas abertas por algum obstáculo; ou o aparelho fica num lugar com espaço insuficiente nos seus lados, na parte de trás e em cima
A temperatura no interior é muito baixa	Aumente a temperatura através de seguir o capítulo "Controles da tela".
Portas não podem ser fechadas facilmente	Verifique se a parte superior da geladeira é inclinada para trás por 10-15mm para permitir que as portas se fecham automaticamente, ou se algo dentro está impedindo a fechamento das portas.
A luz não está funcionando	<ul style="list-style-type: none"> • A luz de LED pode ser danificado. Consulte o capítulo de substituição das luzes LED durante a limpeza. • O sistema de controle desativou as luzes devido a que a porta é mantida aberta por muito tempo, feche e reabra a porta para reativar as luzes.
Gelo não está dispensando	<ul style="list-style-type: none"> • Você esperou 12 horas após a instalação da linha de abastecimento de água antes de fazer gelo? Se água não estiver suficientemente fria, pode levar mais tempo para fazer gelo, como quando instalado pela primeira vez. • A linha de água está conectada e a válvula de água está aberta? • Você parou manualmente a função de fabricação de gelo? Certifique-se de não definir o modo de gelo desligado. • Há algum gelo bloqueado dentro do balde de gelo ou rampa de gelo? • A pressão da água é menor que 30 psi? Instale uma bomba de reforço para compensar a baixa pressão. • A temperatura do congelador está muito alta? Tente ajustar a temperatura do congelador para mais baixa. • Se a quantidade fornecida é maior que a quantidade fornecida? Por favor, aguarde pelo menos 90 minutos.
O dispensador de água não está funcionando	<ul style="list-style-type: none"> • A linha de água está conectada e a válvula de água está aberta? • A linha de água foi esmagada ou torcida? Certifique-se de que a linha de água está livre de qualquer obstrução. • O tanque de água está congelado porque a temperatura do refrigerador está muito baixa? Tente selecionar uma configuração mais quente no painel de exibição. • Verifique se o filtro está instalado corretamente. Se não estiver instalado corretamente, o dispensador de água pode não funcionar.
Ouvir a água borbulhante na geladeira	Isto é normal. O som borbulhante vem do líquido de refrigerante que circula pelo refrigerador.

Disposição do aparelho

É proibido eliminar este aparelho como o lixo doméstico.

Materiais de embalagem

Os materiais de embalagem com o símbolo de reciclagem são recicláveis. Descarte a embalagem num recipiente de coleta de lixo adequado para reciclá-la.

Antes da disposição do aparelho

1. Retire o plugue principal da tomada.
2. Desligue o cabo de alimentação e descarte com o plugue

Aviso! Frigoríficos contém refrigerantes e gases no isolamento. Refrigerantes e gases devem ser eliminados profissionalmente, pois podem causar ferimentos nos olhos ou ignição.

Certifique-se de que os tubos do circuito de refrigeração não são danificados antes da disposição adequada.

	Disposição adequada do produto
	<p>Esta marca indica que este produto não deve ser descartado com outros resíduos domésticos em toda a UE. Para evitar danos possíveis ao meio ambiente ou à saúde humana causados pela eliminação incontrolada de resíduos, recicle-o de forma responsável para promover a reutilização sustentável de recursos materiais. Para devolver o seu aparelho usado, utilize os sistemas de recolha ou contacte o revendedor onde o produto foi adquirido. Eles podem levar este produto para reciclagem segura ambientalmente.</p>