

Hisense

life reimagined

MANUEL D'UTILISATION

Avant d'utiliser cet appareil, veuillez lire attentivement ce manuel et le conserver pour référence ultérieure.

WD5I1045BWQ

WD5I1045B*Q

FR

Français

Merci infiniment d'avoir choisi notre produit.

- Veuillez installer et utiliser ce produit correctement. Ne l'utilisez pas pour du linge étiqueté ne convenant pas au lavage en machine.
- Les images présentées dans le manuel sont fournies à titre indicatif uniquement. L'apparence, l'impression et d'autres détails dépendent du produit réel.
- Nous privilégions l'innovation technologique. Pour améliorer ses performances globales, l'appareil fait l'objet de modifications techniques sans préavis.
- Ce produit est destiné uniquement à un usage domestique.

Les symboles suivants utilisés dans ce manuel sont définis ci-dessous :

 Informations, conseils, astuces ou recommandations

 AVERTISSEMENT - Danger général

 AVERTISSEMENT - Danger de décharge électrique

 AVERTISSEMENT - Danger de surface chaude

 AVERTISSEMENT - Danger d'incendie



Veuillez lire attentivement ce manuel.

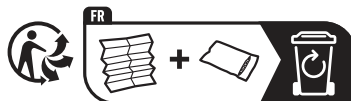

SOMMAIRE

4 CONSIGNES DE SÉCURITÉ 14 DESCRIPTION DU PRODUIT 15 Spécifications	INTRODUCTION
16 INSTALLATION ET RACCORDEMENT 18 Retrait des vis/tiges de transport 18 Déplacement et transport après l'installation 19 Emplacement d'installation 19 Pieds réglables 19 Espacement pour installation 20 Raccordement à l'alimentation en eau 23 Raccordement et fixation du tuyau d'évacuation d'eau 24 Raccordement au réseau électrique 26 AVANT D'UTILISER L'APPAREIL POUR LA PREMIÈRE FOIS	PRÉPARATION AVANT LA PREMIÈRE UTILISATION
30 PREMIÈRE UTILISATION 31 PROGRAMMES ET FONCTIONS 32 Tableau des programmes 34 Réglages et fonctions supplémentaires 41 Mise en réseau intelligent 42 Démarrer le programme 42 Fin du programme 44 INTERRUPTIONS ET MODIFICATION DU PROGRAMME 45 ENTRETIEN ET NETTOYAGE 45 Nettoyage du tiroir à détergent 46 Nettoyage du tuyau d'alimentation en eau, du boîtier du distributeur de détergent et du joint de porte en caoutchouc 47 Nettoyage du filtre de la pompe 48 Nettoyage du filtre d'entrée 48 Nettoyage de l'extérieur	ÉTAPES DE LAVAGE NETTOYAGE ET ENTRETIEN
49 DÉPANNAGE 52 CODES D'ERREUR ET DÉPANNAGE 53 ENTRETIEN 53 RECOMMANDATIONS D'UTILISATION 54 CONSEILS POUR ENLEVER LES TACHES 56 ÉLIMINATION 57 TABLEAU DE CONSOMMATION TYPIQUE	DÉPANNAGE DIVERS

CONSIGNES DE SÉCURITÉ



Veillez lire attentivement ce manuel avant d'utiliser l'appareil.

N'utilisez pas l'appareil sans comprendre ou lire ce manuel. Ce manuel s'applique à plusieurs modèles. Par conséquent, il peut inclure des fonctionnalités non applicables à votre modèle.

Le non-respect des consignes ou une mauvaise utilisation peut endommager le linge ou l'équipement, ou encore entraîner des blessures corporelles. Veuillez conserver le manuel près de l'appareil pour un accès facile.

Cet appareil est destiné à un usage domestique. Si l'appareil est utilisé à des fins professionnelles, à des fins lucratives ou à des fins dépassant l'utilisation domestique, ou si l'appareil est utilisé par une personne qui n'est pas un consommateur, la période de garantie doit être égale à celle la plus courte requise par la législation applicable. L'appareil n'est pas destiné à être utilisé par des personnes (y compris des enfants) ayant des capacités physiques, sensorielles ou mentales réduites, ou un manque d'expérience et de connaissances, à moins qu'elles n'aient reçu une supervision ou des instructions concernant l'utilisation de l'appareil par une personne responsable de leur sécurité. Les enfants doivent être surveillés pour s'assurer qu'ils ne jouent pas avec l'appareil.

Les enfants de moins de 3 ans doivent être tenus à l'écart à moins d'être surveillés en permanence.

Cet appareil peut être utilisé par des enfants âgés de 8 ans et plus et par des personnes ayant des capacités physiques, sensorielles ou mentales réduites ou un manque d'expérience et de connaissances si elles ont reçu une supervision ou des instructions concernant l'utilisation de l'appareil en toute sécurité et comprennent les dangers impliqués.

Les enfants ne doivent pas jouer avec l'appareil. Le nettoyage et l'entretien par l'utilisateur ne doivent pas être effectués par des enfants sans surveillance.

La capacité maximale dans certains cycles pour les vêtements secs à utiliser est Lavage (10,5/6 kg).

La capacité maximale recommandée pour chaque programme peut varier. Pour des résultats optimaux, voir « TABLEAU DES PROGRAMMES ».

Pour raccorder l'appareil à l'alimentation en eau, assurez-vous d'utiliser le tuyau d'alimentation en eau fourni et les joints. La pression de l'eau doit être comprise entre 0,1-1 MPa (1-10 bar ; 1-10 kp/cm²; 10-100 N/cm²).

Utilisez toujours un nouveau tuyau d'alimentation en eau pour connecter l'appareil à l'alimentation en eau, ne réutilisez pas un ancien. Pour les appareils avec des ouvertures de ventilation dans la base, celles-ci ne doivent pas être obstruées par un tapis.

Si le cordon d'alimentation est endommagé, il doit être remplacé par le fabricant, son agent de service ou des personnes de même qualification afin d'éviter un danger.

Si le cordon d'alimentation est endommagé, il doit être remplacé par le fabricant, son agent de service ou des personnes de même qualification afin d'éviter un danger.

SÉCURITÉ ÉLECTRIQUE

Cet appareil est conforme aux normes de sécurité en vigueur. Avant de brancher l'appareil au réseau électrique, attendez au moins 2 heures jusqu'à ce qu'il atteigne la température ambiante.

Cet appareil doit être réparé par un centre de service agréé, en utilisant uniquement des pièces de rechange approuvées par des fabricants agréés. Toute réparation ou entretien lié à la sécurité ou à la performance doit être effectué par des professionnels formés.

N'essayez pas de réparer l'appareil vous-même. Les réparations effectuées par du personnel non qualifié peuvent entraîner des blessures corporelles ou une erreur plus grave. Veuillez consulter votre centre de service local et toujours insister sur les pièces de rechange d'origine.

N'essayez pas d'utiliser l'appareil s'il est endommagé, défectueux, partiellement démonté ou s'il a des pièces manquantes ou endommagées, y compris des câbles ou des fiches endommagés.

Ne pliez pas excessivement le cordon d'alimentation et ne placez pas d'objets lourds dessus.

Ne nettoyez pas l'intérieur ou l'extérieur de l'appareil avec de l'eau pulvérisée.

En cas d'inondation, veuillez débrancher la fiche d'alimentation et contacter le centre de service après-vente.

Les modèles équipés d'une fonction de séchage permettent d'arrêter automatiquement le chauffage pour éviter la surchauffe. Le chauffage s'éteint automatiquement lorsque la température dépasse le seuil de sécurité et redémarre lorsque la température descend en deçà de celui-ci.

Ne connectez pas plusieurs prises de courant, rallonges ou adaptateurs doubles à l'appareil. Ne branchez pas l'appareil au réseau électrique à l'aide d'une rallonge.

Ne connectez pas l'appareil à une prise de courant destinée à un rasoir électrique ou à un sèche-cheveux.

Ne connectez pas l'appareil à une prise de courant destinée aux petites charges.

Avant de connecter l'appareil à l'alimentation électrique, assurez-vous que la tension électrique spécifiée sur la plaque signalétique correspond à la tension de votre prise.

La prise de courant doit être mise à la terre correctement et l'alimentation en eau doit être dégagée.

Ne connectez pas l'appareil au réseau électrique à l'aide d'un appareil de commutation externe tel qu'une minuterie de programme, ni ne le connectez au secteur qui est régulièrement allumé et éteint par le fournisseur d'alimentation.

L'air d'échappement ne doit pas être évacué dans un conduit conçu pour évacuer les gaz de combustion ou d'autres gaz d'échappement du carburant.

INSTALLATION

Avant d'utiliser l'appareil, assurez-vous de retirer l'emballage (éponge, mousse de polystyrène, etc.) fixé au fond de celui-ci.

Veillez installer l'appareil correctement conformément aux consignes et le raccorder à l'alimentation en eau et en électricité (voir « INSTALLATION ET RACCORDEMENT »).

La tuyauterie d'eau et le câblage électrique doivent être effectués par un technicien ou un professionnel dûment formé.

N'installez pas l'appareil dans un endroit où l'ouverture de la porte est restreinte.

N'installez pas l'appareil là où la température peut descendre en dessous de 5°C, car ses pièces pourraient être endommagées en cas de gel de l'eau.

Placez l'appareil sur un sol solide et plat. S'il est installé sur une plate-forme haute, l'appareil doit être solidifié pour éviter qu'il ne bascule.

L'extrémité du tuyau de décharge d'eau doit déboucher sur une conduite de vidange d'eau.

Cet appareil ne doit pas être rangé ou utilisé à l'extérieur.

Évitez l'accumulation de peluches à proximité de l'appareil.

N'installez pas l'appareil à proximité des radiateurs ou de matériaux inflammables.

N'installez pas l'appareil dans une zone où des fuites de gaz peuvent se produire.

Assurez une bonne ventilation pour empêcher les gaz générés par l'appareil de refluer dans la pièce et de provoquer un incendie.

UTILISATION

Retirez les vis/tiges de transport avant la première utilisation, sinon de graves dommages peuvent survenir lors du démarrage de l'appareil (voir le chapitre « INSTALLATION ET RACCORDEMENT/Retrait des vis/tiges de transport »). Les dommages de ce type ne sont pas couverts par la garantie.

Vérifiez que l'appareil n'est pas endommagé pendant le transport. N'utilisez jamais l'appareil s'il est endommagé.

Utilisez des détergents adaptés à l'appareil et au soin du linge. Nous ne serons pas responsables des dommages ou de la décoloration des joints et des pièces en plastique résultant d'une utilisation incorrecte d'agents de blanchiment ou de coloration.

N'essayez pas de retirer des panneaux ou de démonter l'appareil.

N'appuyez pas sur les boutons avec des objets tranchants tels que des épingles, des couteaux ou des clous.

Ne touchez pas la fiche d'alimentation ou n'utilisez pas l'appareil avec les mains mouillées.

Cet appareil ne convient que pour le lavage ou le séchage régulier (pour les modèles avec la fonction séchage). Il ne peut pas être utilisé pour le nettoyage à sec.

Le fait de tenter de soulever l'appareil qui pèse lourd peut vous blesser. N'essayez pas de soulever l'appareil vous-même car vos mains pourraient être coupées par ses bords tranchants.

N'utilisez pas de pièces protubérantes pour déplacer l'appareil. Les pièces protubérantes sur l'appareil peuvent être cassées lors du levage ou de la poussée de l'appareil.

Ne lavez pas le linge avec de gros boutons ou d'autres objets en métal lourd, et assurez-vous que toutes les poches du linge sont vides. Pour éviter les odeurs et la moisissure, ouvrez la porte à la fin du cycle de lavage pour permettre au tambour de sécher.

Ne laissez pas d'objets métalliques dans le tambour pendant de longues périodes.

La porte vitrée peut être fissurée par de forts chocs. Manipulez avec précaution.

Placez entièrement le linge dans le tambour pour éviter qu'il ne se coince dans la porte.

Coupez l'alimentation en eau et débranchez le cordon d'alimentation lorsque l'appareil n'est pas utilisé.

Ne placez pas d'animaux (tels que des animaux de compagnie) dans l'appareil.

TRANSPORT/TRANSPORT APRÈS INSTALLATION

Assemblez les vis/tiges de transport si vous devez déplacer l'appareil installé (voir le chapitre « INSTALLATION ET RACCORDEMENT/ Déplacement et transport après l'installation »). Débranchez le cordon d'alimentation avant d'assembler les vis/tiges de transport !

Éteignez le robinet et débranchez l'appareil à la fin du cycle de lavage. Ne débranchez jamais l'appareil en tirant sur le cordon d'alimentation. Tenez toujours fermement la fiche d'alimentation et tirez-la directement hors de la prise.

 N'utilisez pas de détergents contenant des solvants, car cela pourrait entraîner la libération de gaz toxiques, endommager l'appareil et entraîner des risques d'incendie et d'explosion.

N'ouvrez pas la porte de l'appareil en force pendant son fonctionnement (lavage/séchage à haute température).

N'utilisez pas l'appareil après l'avoir nettoyé avec des produits chimiques industriels.

 L'eau drainée pendant un cycle de lavage à haute température est chaude. Ne touchez pas à l'eau pour éviter les brûlures.

Le linge contaminé par des huiles comestibles, de l'acétone, de l'alcool, de l'essence, du kérosène, des détergents, de la térébenthine, de la cire et des détergents doit être prélavé avec de l'eau chaude et beaucoup de détergent avant de le placer dans le tambour.

Utilisez un adoucissant ou des produits similaires conformément aux consignes du fabricant.

Retirez tous les articles tels que les briquets ou les allumettes des poches.

DANGER RELATIF À LA SURFACE CHAUDE

À des températures de lavage ou de séchage plus élevées, le verre de la porte chauffera. Veillez à éviter les brûlures. Assurez-vous

que les enfants ne jouent pas près de la porte vitrée. Ne touchez pas la porte vitrée pendant le fonctionnement.

PROTECTION CONTRE LES DÉBORDEMENTS D'EAU (AVEC L'APPAREIL ALLUMÉ)

Si le niveau d'eau dans l'appareil dépasse le niveau normal, la protection contre l'excès de niveau d'eau sera activée. Elle coupera l'alimentation en eau et commencera à pomper l'eau. Le programme est interrompu et une erreur est signalée.

Ne lavez ou ne séchez pas le linge en caoutchouc mousse (mousse de latex), les bonnets de douche, les tissus imperméables, les produits en caoutchouc, les vêtements ou les oreillers contenant des coussins en caoutchouc mousse dans le tambour.

AVERTISSEMENT

Si votre appareil a une fonction de séchage, n'interrompez pas le programme jusqu'à ce que le cycle de séchage soit terminé.

Si vous devez l'interrompre pour une raison quelconque, retirez soigneusement le linge pour éviter les brûlures. Retirez rapidement le linge et étalez-le de sorte que la chaleur soit dissipée.

SÉCURITÉ ENFANT

Avant de fermer la porte de l'appareil et d'exécuter le programme, assurez-vous qu'il n'y a rien d'autre que du linge dans le tambour.

Assurez-vous qu'aucun enfant n'est monté dans le tambour de l'appareil et n'a fermé la porte de l'intérieur.

Ne laissez pas la porte ouverte. Les enfants peuvent s'accrocher à la porte ou grimper dans l'appareil, causant des dommages ou des blessures.

Gardez tous les matériaux d'emballage hors de la portée des enfants, car ils peuvent constituer un danger.

Gardez le détergent et l'adoucissant hors de portée des enfants.

ENTRETIEN

Les coûts de réparation résultant de dommages causés par des connexions incorrectes, une installation et une utilisation incorrectes ou des réparations effectuées par du personnel non autorisé sont à la charge de l'utilisateur et ne sont pas couverts par la garantie.

La garantie ne couvre pas les consommables, les écarts de couleur mineurs, l'augmentation du bruit due à l'âge de l'appareil qui n'affecte pas la fonctionnalité de l'appareil, et les défauts esthétiques sur les composants qui n'affectent pas la fonctionnalité et la sécurité de l'appareil.

DESCRIPTION DU PRODUIT

AVANT

- 1 Unité de commande
- 2 Bouton de sélection du programme
- 3 Tiroir à détergent
- 4 Porte
- 5 Couvercle du filtre de la pompe

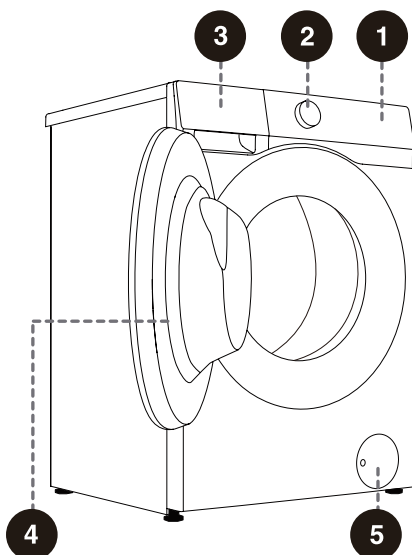

DERRIÈRE

- 1 Tuyau d'alimentation en eau
- 2 Cordon d'alimentation
- 3 Tuyau de décharge d'eau
- 4 Pieds réglables
- 5 Vis/tiges de transport

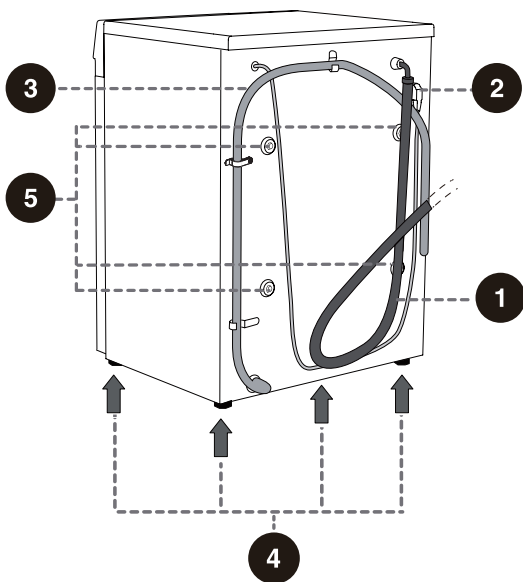

 Les illustrations contenues dans ce manuel sont fournies à titre indicatif uniquement. En raison des améliorations apportées au produit et de l'expansion de la série, l'apparence, la couleur et les composants fonctionnels du produit que vous recevez peuvent différer de ceux indiqués dans ce manuel. Veuillez vous référer au produit réel.

SPÉCIFICATIONS

(SELON LE MODÈLE)

Charge max.	10.5 kg/6 kg
Poids net	68kg
Tension nominale	220-240 V~
Fréquence	50 Hz
Puissance nominale	1950 W/1150 W

DIMENSIONS (MM)

Indice	Dimensions (mm)
A	595
B	845
C	515
D	550
E	580
F	1075

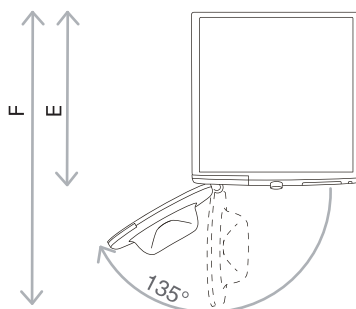
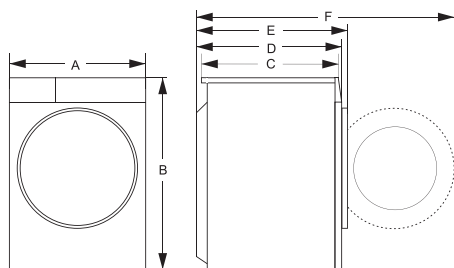

E = profondeur de l'appareil
F = profondeur avec la porte ouverte

INSTALLATION ET RACCORDEMENT

Emballage/Conditionnement

-💡- Veuillez d'abord retirer entièrement le conditionnement et la mousse, en particulier la base en mousse. Lors du déballage de l'appareil, veuillez ne pas utiliser d'objets tranchants car cela pourrait l'endommager. Gardez le matériel d'emballage (sacs en plastique, autres pièces en plastique, etc.) hors de portée des enfants.

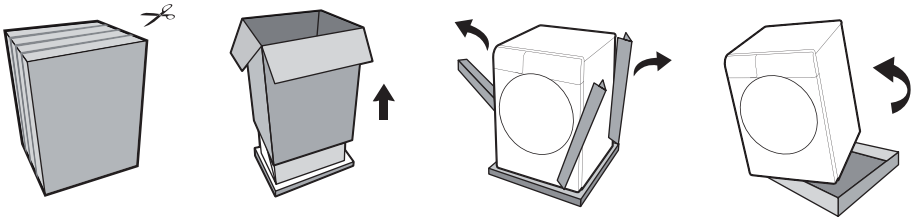

-💡- Le processus d'emballage de la machine est exactement l'inverse du déballage ci-dessus.

-💡- Veuillez vérifier que l'appareil n'est pas endommagé. Ne l'utilisez pas s'il est endommagé et contactez immédiatement le service après-vente.

Cet appareil comprend un ou plusieurs des accessoires suivants :

- Manuel de l'utilisateur ;
- 4 couvercles de vis dédiés au transport ;
- Tuyau d'arrivée d'eau ;
- Support de tuyau de vidange d'eau ;
- Clé ;
- Tableau de réduction du bruit/bande d'éponge/aucun (sous réserve du modèle réel).

Les configurations sont propres aux différents modèles. Les accessoires inclus avec cet appareil dépendent de la configuration réelle du modèle.

COMMENT INSTALLER LE PANNEAU DE RÉDUCTION DU BRUIT :

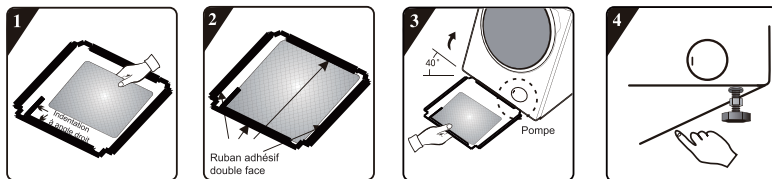

1 Avant d'installer le panneau de réduction du bruit, alignez et collez la laine d'absorption acoustique avec et le long de l'impression à angle droit sur le panneau de réduction du bruit (cette procédure n'est pas nécessaire pour certains modèles sans laine d'absorption acoustique).

2 Retirez le papier de surface sur le ruban adhésif double face situé sur les quatre côtés du panneau de réduction du bruit.

3 Inclinez l'appareil à un angle de 40° et laissez le côté avec l'encoche à angle droit faire face vers l'avant de l'appareil, comme le montre la figure. Insérez le côté avec l'encoche à angle oblique entre les deux vis de pied à l'arrière de l'appareil déjà complètement en place. Ensuite, installez le panneau de réduction du bruit et assurez-vous qu'elle entre en contact étroit avec le bas de l'appareil.

4 Appuyez manuellement sur le ruban adhésif double face situé sur les quatre côtés pour fixer fermement le panneau de réduction du bruit à l'appareil.

COMMENT INSTALLER LES BANDES D'ÉPONGE :

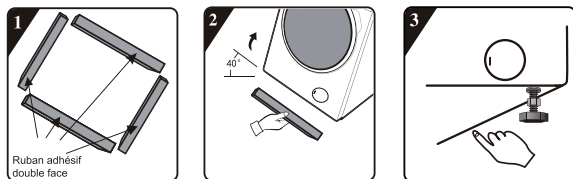

1 Retirez le papier de surface sur le ruban adhésif double face situé sur les bandes d'éponge.

2 Inclinez l'appareil à un angle de 40° et fixez des bandes d'éponge au bas de l'appareil avec les deux longues bandes d'éponge aux positions de support avant et arrière, et les deux courtes bandes d'éponge aux positions de support gauche et droite.

3 Appuyez vers le bas pour fixer fermement les bandes d'éponge.

RETRAIT DES VIS/TIGES DE TRANSPORT

 Démontez les vis/tiges de transport une fois que tous les emballages ont été retirés. Un appareil bloqué peut être endommagé lorsqu'on veut le mettre en marche. Les dommages de ce type ne sont pas couverts par la garantie.

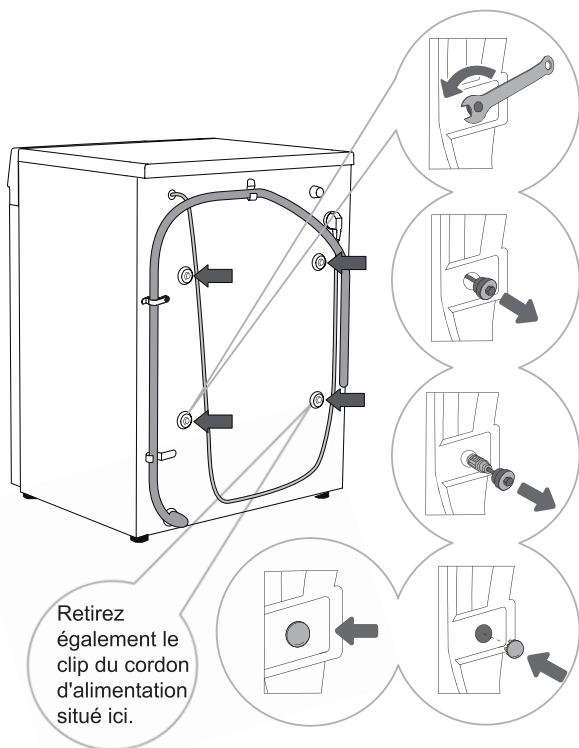

1 Retirez les tuyaux d'évacuation d'eau et utilisez une clé appropriée pour desserrer les quatre vis à l'arrière dans le sens inverse des aiguilles d'une montre, comme indiqué par les flèches. Desserrez les vis d'environ 30 mm.

2 Tirez les 4 vis/tiges de transport horizontalement.

3 Enlevez les vis/tiges de transport ainsi que le caoutchouc et les pièces en plastique.

4 Couvrez les trous de vis avec des bouchons en plastique. Les bouchons en plastique sont fournis dans le sac avec le manuel d'utilisation de l'appareil (l'ensemble de support).

 Conservez les vis/tiges de transport au cas où vous deviez transporter à nouveau l'appareil plus tard (pour réinstaller les vis/tiges de transport, suivez la procédure ci-dessus dans l'ordre inverse).

EMPLACEMENT D'INSTALLATION

☛ Placez l'appareil sur un sol solide et mis à niveau pour le maintenir stable. Le sol doit être propre et sec ; sinon, l'appareil peut glisser. Nettoyez également la surface inférieure des pieds réglables.

PIEDS RÉGLABLES

Utilisez un niveau à bulle et la clé fournie.

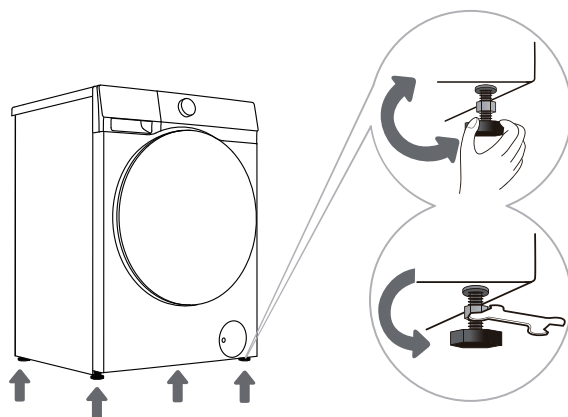

1 Tournez les pieds réglables pour mettre l'appareil à niveau dans le sens de la longueur et dans le sens transversal. Les pieds permettent une mise à niveau de +/-2 cm.

2 Après avoir réglé la hauteur des pieds, utilisez la clé fournie pour serrer solidement les contre-écrous en les tournant dans le sens contraire des aiguilles d'une montre (voir Figure).

- ☛ Une mise à niveau incorrecte de l'appareil peut provoquer des vibrations, un glissement de celui-ci dans la pièce et un fonctionnement bruyant. La mise à niveau incorrecte de l'appareil n'est pas soumise à la garantie.
- ☛ Parfois, un bruit inhabituel ou plus fort peut apparaître pendant le fonctionnement de l'appareil. Celles-ci sont principalement le résultat d'une installation incorrecte.

ESPACEMENT POUR INSTALLATION

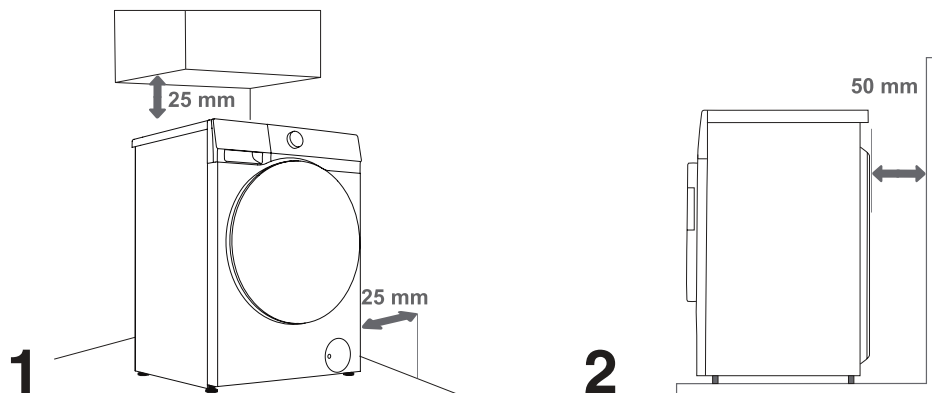

☛ L'appareil ne doit pas être en contact avec un mur ou un meuble adjacent. Pour un fonctionnement optimal de l'appareil, nous vous recommandons de respecter les espacements des murs comme indiqué sur la figure. En cas de non-respect des espacements minimaux requis, le fonctionnement sûr et correct de l'appareil ne peut pas être assuré. De plus, une surchauffe peut également se produire (figures 1 et 2).

RACCORDEMENT À L'ALIMENTATION EN EAU

Le tuyau d'alimentation en eau fourni varie selon le modèle. Veuillez choisir la méthode de raccordement appropriée en fonction du tuyau d'alimentation en eau réel.

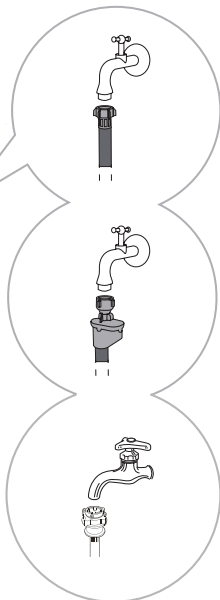
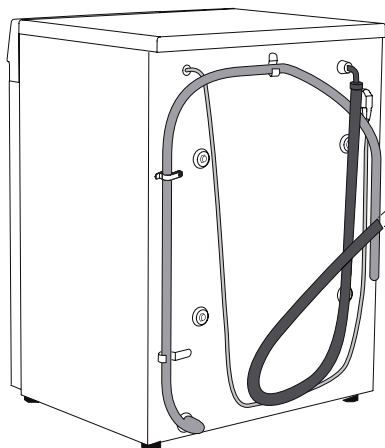

A RACCORDEMENT
DU TUYAU
D'ALIMENTATION
EN EAU SOUS LE
MODÈLE EUROPÉEN

B CONNEXION
D'ARRÊT BAQUA

C RACCORD
DE TUYAU
D'ALIMENTATION
EN EAU SOUS LE
MODÈLE CHINOIS

💡 Pour un fonctionnement normal de l'appareil, la pression dans les conduites d'eau doit être comprise entre 0,1-1 MPa (1-10 bar ; 1-10 kp/cm² ; 10-100 N/cm²). La pression dynamique minimale de l'eau peut être déterminée en mesurant le débit d'eau. En 15 secondes, 3 litres d'eau doit s'écouler d'un robinet complètement ouvert.

💡 Utilisez uniquement le tuyau d'alimentation en eau fourni avec l'appareil. N'utilisez pas de tuyaux usagés ou autres.

💡 Assurez-vous que le tuyau n'est pas endommagé. Si le tuyau est dégradé, cassant ou fissuré, il doit être remplacé.

💡 Cet appareil est conçu pour l'eau froide uniquement. Ne le branchez pas à l'eau chaude.

RACCORDEMENT DU TUYAU D'ALIMENTATION EN EAU SOUS LE MODÈLE EUROPÉEN

Serrez le tuyau d'alimentation en eau à la main pour assurer une bonne étanchéité (couple maximum : 2 Nm). Vérifiez l'étanchéité pour constater les fuites.

N'utilisez pas de pinces ou d'outils similaires, car ils pourraient endommager les filetages des écrous.

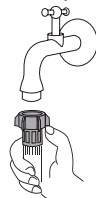

CONNEXION AQUASTOP

Si un tube ou un tuyau interne est endommagé, un système d'arrêt est activé qui coupe l'alimentation en eau de l'appareil. Dans ce cas, le verre de commande (a) deviendra rouge. Remplacez le tuyau d'alimentation en eau.



 Ne plongez pas le tuyau d'alimentation en eau avec le système AquaStop dans l'eau car il contient une vanne électrique.

 Le tuyau d'alimentation en eau peut être raccordé sans clapet antiretour.

RACCORDEMENT DU TUYAU D'ALIMENTATION EN EAU SOUS LE MODÈLE CHINOIS

1. Sélectionnez un robinet approprié avec une longueur de pointe supérieure à 10 mm. L'extrémité de sortie doit être plate. Si elle est inégale, lissez-la avec une lime pour éviter les fuites après l'installation (voir Figure 1).
2. Poussez le curseur vers le bas pour débrancher le connecteur du tuyau d'alimentation en eau de l'assemblage d'entrée (voir Figure 2).
3. Desserrez les quatre vis du connecteur du tuyau d'alimentation en eau, puis fixez le tuyau au robinet. Si le diamètre du robinet est trop grand pour le connecteur, desserrez les vis et retirez le manchon (voir Figure 3).
4. Serrez uniformément les quatre vis du connecteur du tuyau d'alimentation en eau et fixez les écrous (voir Figure 4).
5. Si l'appareil doit être utilisé une ou plusieurs fois par semaine, poussez le curseur vers le bas sans débrancher le connecteur du tuyau d'alimentation en eau pour éviter d'endommager les vis de fixation.

 **REMARQUE :** La longueur de filetage exposée avant le serrage de l'écrou est d'environ 4 mm et inférieure à 2 mm après le serrage (Figure 4).

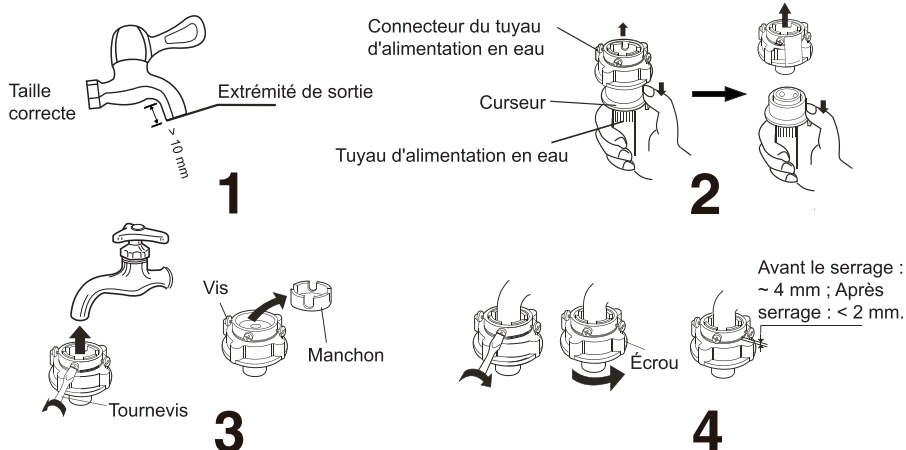

VÉRIFICATION DE LA CONNEXION ENTRE LE TUYAU D'ALIMENTATION EN EAU ET LE ROBINET

1. Tirez doucement sur le tuyau d'alimentation en eau pour vérifier si la connexion est sécurisée.
2. Ouvrez le robinet pour vérifier s'il y a des fuites.
3. Le tuyau d'alimentation en eau ne doit pas être tordu ou plié.
4. Vérifiez le tuyau d'alimentation en eau avant chaque utilisation pour éviter une connexion incorrecte.



RACCORDEMENT DU TUYAU D'ALIMENTATION EN EAU À L'APPAREIL

Connectez l'écrou du tuyau d'alimentation en eau au connecteur du tuyau d'alimentation en eau de l'appareil. Serrez l'écrou et secouez-le doucement pour vérifier qu'il est fermement fixé, comme indiqué sur la figure de droite.

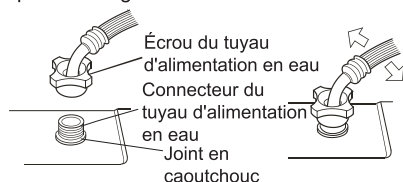

REMARQUE :

1. Serrez l'écrou uniformément. Évitez de faire tourner le tuyau d'alimentation en eau, car cela pourrait causer des dommages.
2. Ne retirez pas le joint en caoutchouc. Avant chaque utilisation, vérifiez que le joint n'est pas détaché ou endommagé. En cas de dommage, veuillez contacter immédiatement le service après-vente.

RACCORDEMENT ET FIXATION DU TUYAU D'ÉVACUATION D'EAU

Introduisez le tuyau d'évacuation d'eau dans un lavabo ou une baignoire, ou connectez-le directement à un drain (tuyau d'évacuation d'un diamètre minimum de 4 cm). La distance verticale du sol à l'extrémité du tuyau de d'évacuation peut être de 70 à 100 cm. Il peut être fixé de trois manières (A, B, C).

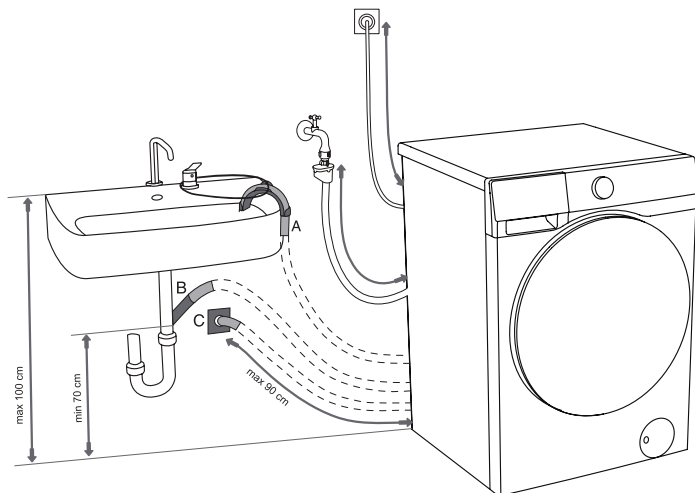

A L'extrémité du tuyau de d'évacuation peut être placée sur un évier ou une baignoire. Utilisez une ficelle à travers l'ouverture dans le support de coude pour fixer le tuyau et l'empêcher de glisser sur le sol.

B Le tuyau de d'évacuation peut également être fixé directement au drain de l'évier. Un évier trop petit n'est pas acceptable. Soyez prudent car l'eau drainée peut être chaude.

C Le tuyau de décharge peut également être fixé à un drain mural avec un piège. Ce piège doit être correctement installé pour permettre le nettoyage.

D Le tuyau de d'évacuation doit être fixé aux attaches à l'arrière de l'appareil, comme indiqué sur la figure.

⚠ Ces pinces ne doivent pas être retirées car cela pourrait empêcher un lavage normal.

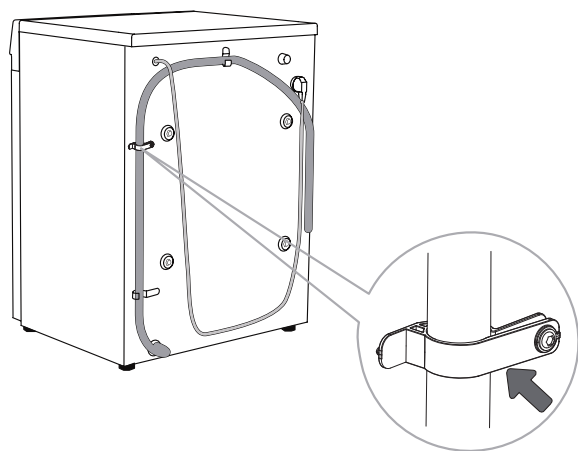

☛ Assurez-vous que le tuyau d'évacuation n'est pas endommagé.

☛ si le tuyau de d'évacuation n'est pas correctement fixé, le fonctionnement sûr et correct de l'appareil ne peut pas être assuré.

RACCORDEMENT AU RÉSEAU ÉLECTRIQUE

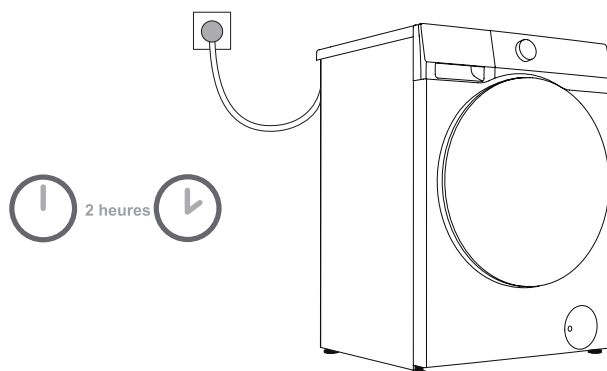

 **Avant de brancher l'appareil au réseau électrique, attendez au moins 2 heures jusqu'à ce qu'il atteigne la température ambiante.**

Connectez l'appareil à une prise de courant mise à la terre. Après l'installation, la prise doit être librement accessible. La prise doit être équipée d'une protection de mise à la terre. Les informations relatives à votre appareil sont indiquées sur la plaque signalétique.

 **Nous vous recommandons d'utiliser une protection contre les surtensions pour protéger l'appareil en cas de foudre.**

 L'appareil ne peut pas être connecté au réseau électrique à l'aide d'une rallonge.

 Ne connectez pas l'appareil à une prise de courant destinée aux petites charges.

 Ne branchez ou ne débranchez pas l'appareil lorsque vos mains sont mouillées.

 Toute réparation et tout entretien de l'appareil doivent être effectués par des experts.

 Un cordon d'alimentation endommagé ne peut être remplacé que par une personne autorisée par le fabricant.

TRANSPORT APRÈS INSTALLATION

-⚡- Si vous devez transporter un appareil installé, débranchez d'abord la prise d'alimentation, fermez le robinet, retirez les tuyaux d'entrée et de vidange d'eau et assurez-vous que le bac à détergent et la porte sont correctement fermés.

Assurez-vous de réinstaller les vis dédiés au transport pour éviter que les vibrations pendant le transport n'endommagent l'appareil (voir « Installation et connexion/retrait des vis de transport »). Si vous perdez accidentellement les vis de transport, vous pouvez les commander auprès du fabricant.

Emballer tous les matériaux de conditionnement (sacs en plastique, autres pièces en plastique, etc.).

⚠ L'appareil est lourd. Veuillez faire appel à au moins deux personnes pour le déplacer. Lors du transport, ne tenez pas les pièces saillantes telles que la porte, le couvercle supérieur, etc., de peur de les faire tomber ou d'être endommagées.

⚠ Après le transport, laissez l'appareil reposer pendant au moins 2 heures avant de le connecter à l'alimentation électrique. L'appareil doit être installé et connecté par des techniciens formés.

⚠ Veuillez lire attentivement les instructions avant de reconnecter l'appareil. Les dommages causés par une connexion ou une utilisation incorrecte ne sont pas couverts par la garantie.

Méthode de transport et de manutention

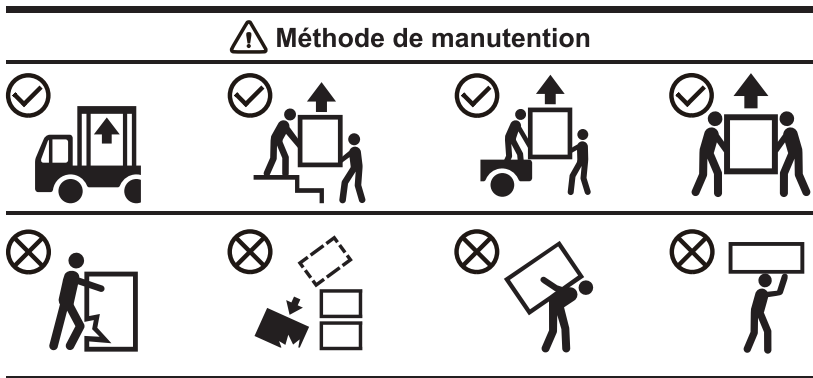

AVANT D'UTILISER L'APPAREIL POUR LA PREMIÈRE FOIS



























PREMIÈRE UTILISATION

Cet appareil a été testé en usine et peut contenir une petite quantité de résidus d'eau. Il est recommandé d'exécuter un programme de « Nettoyage tambour » (ou autre programme à haute température) pour éliminer toute eau résiduelle de celui-ci.

- Branchez l'appareil sur le réseau électrique et ouvrez le robinet d'eau. Il ne devrait pas y avoir de linge dans le tambour. Sélectionnez et démarrez le programme.

 N'utilisez pas de solvants ou de produits de nettoyage qui pourraient endommager l'appareil (veuillez respecter les recommandations et les avertissements fournis par les fabricants de produits de nettoyage).

TENEZ COMPTE DES ÉTIQUETTES APOSÉES SUR LE LINGE



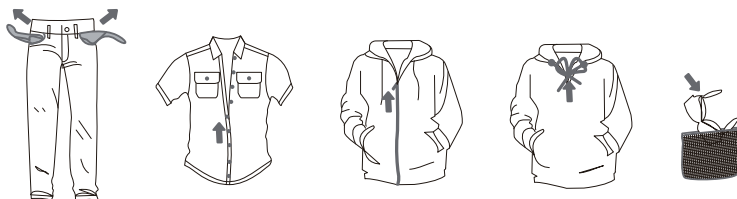

Lavage	Température max. de lavage 95°C	Température max. de lavage 60°C	Température max. de lavage 40°C	Température max. de lavage 30°C	Lavage à la main uniquement	Lavage interdit
	 	 	 	 		
Blanchiment	Blanchiment à l'eau froide 			Blanchiment non autorisé 		
Nettoyage à sec	Nettoyage à sec avec tous les agents 	Solvant pétrolier R11, R113 	Nettoyage à sec au kérosène, à l'acool pur et au R113 	Nettoyage à sec non autorisé 		
Repassage	Repassage à chaud, max. 200°C 	Repassage à chaud, max. 150°C 	Repassage à chaud, max. 110°C 	Repassage non autorisé 		
Séchage	Séchez à plat (placer sur une surface plane) 	Séchage au goutte-à-goutte  Ligne sèche 	Température élevée  Basse température 	Sèche-linge interdit 		

PRÉPARATION DU PROCESSUS DE LAVAGE





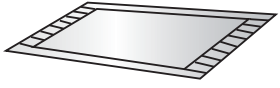



1. Triez le linge en fonction du type de tissu (coton, mélanges, soie, laine, etc.), des consignes d'entretien inscrites sur l'étiquette, de la couleur (blanche, colorée) et de la salissure.
2. Videz les poches ; retirez les articles métalliques qui peuvent endommager le linge ou l'appareil ; fermez les boutons et retournez les vêtements comportant des boutons ou des broderies ; fermez toutes les fermetures à glissière ; attachez les ficelles des vêtements avec des cordons de serrage.
3. Placez les vêtements sensibles et les articles petits ou légers dans un sac à linge spécial et lavez-les avec un autre linge.
4. Retournez les articles susceptibles de boulocher ou les tissus à poils longs avant de les laver.
5. Les taches laissées trop longtemps peuvent être difficiles à enlever. Traitez les zones sales telles que les poignets et les cols avant le lavage (voir le chapitre « Conseils pour enlever les taches »).
6. Ne lavez pas les couettes lourdes, les jouets en peluche ou les articles dans des sacs à linge séparément dans le tambour pour éviter les alarmes de déséquilibre.





LINGE NON LAVABLE ET NON SÉCHABLE

 <p>Produits en cuir et fourrure (risque de déformation)</p>	 <p>Rayon et ses produits mélangés (risque de décoloration ou de déformation)</p>	 <p>Grands coussins en caoutchouc épais (risque d'endommagement ou de dysfonctionnement)</p>
 <p>Chapeaux en matériaux durs (risque d'endommagement et de dysfonctionnement de l'appareil)</p>	 <p>Coussins, oreillers, articles avec ouate de coton, mousse et autres matériaux spongieux, housses de tapis (risque d'endommagement ou de dysfonctionnement)</p>	<p>Autres :</p> <ul style="list-style-type: none"> Vêtements froissés ou gaufrés ; doudounes enduites ; tissus en crêpe ; vêtements facilement déformables (costumes, vestes, cravates, robes, etc.) ; vêtements facilement pelucheux (velours, flanelle de coton).

LINGE NON SÉCHABLE (POUR LES MODÈLES DE SÈCHE-LINGE)

 <p>Tout linge marqué par un graphique (risque d'endommagement du linge)</p>	 <p>Vêtements en laine (risque de rétrécissement ou de perte de fourrure)</p>	 <p>Collants et bas (risque d'endommagement ou de déformation)</p>	 <p>Dimensionnement des vêtements</p>
 <p>Coussins ou vêtements avec fourrures (risque d'endommagement ou de dysfonctionnement)</p>	 <p>Consoleurs (risque d'endommagement ou de dysfonctionnement)</p>	 <p>Vêtements à dentelle ou broderie, et nouvelles fibres synthétiques (fibres très fines) (risque de déformation)</p>	 <p>Soie</p>

 Le linge non lavable et non séchable comprend, mais sans s'y limiter, aux articles ci-dessus.



 Les articles humides qui gouttent encore ne conviennent pas au séchage en machine et peuvent déclencher une alarme.

AJOUTER UN DÉTERGENT/ADOUCISSANT

Boîte à détergent

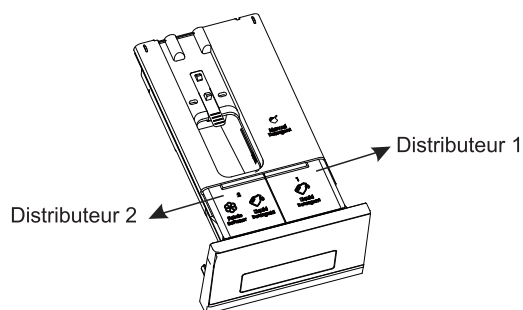
1. Le modèle de distribution automatique a pour fonction de distribuer automatiquement du détergent/adoucisseur, qui peut automatiquement ajouter la quantité appropriée de détergent/adoucissant. Lorsqu'il est utilisé pour la première fois, le système active par défaut la fonction de distribution automatique du détergent et de l'adoucisseur.
2. Lorsque la fonction de distribution automatique est sélectionnée, l'appareil distribue automatiquement le détergent/adoucisseur, et vous pouvez ajuster l'équipement de distribution automatique en fonction de la quantité requise. L'appareil se souviendra du réglage de la vitesse de distribution lorsque le dernier lavage a été effectué.
3. Si vous ne souhaitez pas utiliser la fonction de distribution automatique, vous pouvez la désactiver dans les réglages et ajouter manuellement du détergent et de l'adoucisseur lors du lavage du linge.
4. L'adoucisseur/détergent peut être ajouté au « Distributeur 2 » ; veuillez vous assurer qu'il est ajouté en fonction des réglages de fonction. Vous pouvez choisir le même détergent ou un détergent différent que dans le « Distributeur 1 » au besoin. Pour les réglages de distribution spécifiques, veuillez vous référer aux réglages « Distributeur 2 ».
5. Si la quantité de détergent/adoucisseur dans la boîte de détergent/adoucisseur est insuffisante, l'icône de rappel de pénurie de liquide correspondante sur l'écran d'affichage s'allume ou clignote en rouge, veuillez ajouter le détergent/adoucisseur à temps. La capacité maximale du « Distributeur 1 » est de 0,65 L, et celle du « Distributeur 2 » est de 0,4 L. N'ajoutez pas plus que la marque d'échelle MAX. Veuillez fermer complètement le tiroir de la boîte à détergent après l'avoir ajouté.



Boîte à détergent	
	Compartment du détergent manuel
	Compartment du détergent liquide
	Adoucisseur de tissu/ Compartment du détergent liquide

PRÉCAUTIONS D'UTILISATION

1. Utilisez toujours un détergent à haute efficacité, neutre et faiblement moussant adapté à cet appareil. N'utilisez pas de détergent en poudre qui fait des grumeaux.
2. N'ajoutez pas de détergent manuellement lorsque vous utilisez la fonction de distribution automatique.
3. Ne remplissez pas trop la boîte de détergent/adoucisseur pour éviter que le détergent/adoucisseur ne déborde. Après avoir rempli le détergent/adoucisseur, assurez-vous que le tiroir de la boîte à détergent est complètement fermé avant de commencer le programme de lavage.
4. Avant d'installer, de déplacer, de transporter ou de régler l'appareil, retirez ou fixez la boîte de détergent pour éviter que celui-ci et l'adoucisseur ne débordent.
5. Les agents de détartrage corrosifs peuvent endommager l'appareil. N'utilisez pas de solvants. Ne lavez pas les vêtements qui ont été nettoyés avec des solvants ou des produits inflammables.
6. Si une distribution manuelle est nécessaire, vous pouvez désactiver la fonction de distribution automatique et ajouter du détergent manuellement :
 - 6.1 La quantité de détergent utilisée dépend du type de vêtement, du degré de salissure, de la couleur du vêtement et de la température de lavage. Veuillez utiliser la quantité appropriée.
 - 6.2 Un détergent excessif peut provoquer une formation de mousse, ce qui affectera les performances de lavage. Si l'appareil détecte trop de mousse, il peut interrompre le programme pour effectuer un démoussage.
 - 6.3 Si la quantité de détergent utilisé est insuffisante, cela peut entraîner de mauvaises performances de lavage et pourrait également entraîner la formation de calcaire dans le tambour et les tuyaux d'eau.
 - 6.4 Lorsque vous ajoutez du détergent en poudre manuellement, il est conseillé de l'ajouter juste avant le début du programme de lavage. Si vous l'ajoutez à l'avance, assurez-vous que le compartiment de la boîte de détergent est complètement sec ; sinon, le détergent en poudre peut durcir et s'agglutiner avant le début du programme de lavage.
7. N'utilisez pas de détergent ou d'adoucisseur concentré ou très concentré (la viscosité maximale admissible est de 800 mpa.s). Utilisez uniquement après dilution avec de l'eau.
8. Ne mettez pas de détergent en poudre dans le compartiment de distribution automatique de celui-ci.
9. Pour éviter que le détergent/adoucisseur dans la boîte de détergent ne sèche, n'ouvrez pas le couvercle de celle-ci pendant une longue période. Retirez le compartiment uniquement lors du remplissage ou du changement du détergent.
10. Gardez le détergent et l'adoucisseur hors de la portée des enfants.
11. Le tiroir du distributeur de détergent n'a pas de compartiment dédié à l'ajout de désinfectants, il n'est donc pas recommandé d'ajouter ceux-ci.

METTRE LE LINGE

Ouvrez la porte de la machine, assurez-vous qu'il n'y a pas de corps étranger dans le tambour et mettez les vêtements en vrac dans celui-ci.

Fermez la porte de la machine et entendez un « clic » indiquant que la porte de l'appareil est bien fermée.

 Ne surchargez pas le tambour ! Reportez-vous à la « Table de programme » pour la charge maximale. Si le tambour est trop plein, les vêtements peuvent ne pas être nettoyés efficacement.

 Veuillez mettre le linge dans le tambour complètement pour éviter que ceux-ci ne se coincent dans la porte.

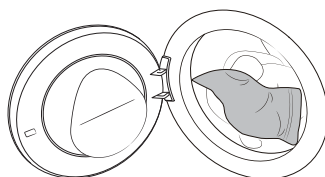
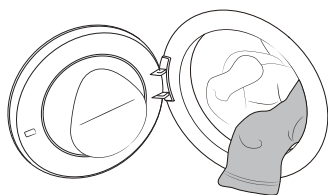

PREMIÈRE UTILISATION

Appuyez sur «  » pour allumer et accéder à la navigation de démarrage.



Configurez la langue et le WLAN en fonction de la navigation de démarrage et des besoins réels de l'utilisateur, et complétez les conseils d'utilisation.

Langue

Définissez la langue, la langue par défaut est l'anglais, tournez le bouton principal pour sélectionner, puis appuyez sur «  » pour confirmer la sélection et passer à l'étape suivante.

WLAN

L'appareil est lié au réseau et la connexion WLAN de l'appareil est terminée conformément aux invites. Si vous n'avez pas besoin de vous connecter au réseau, maintenez la touche «  » enfoncée pour ignorer.

Conseils d'utilisation

Guide de fonctionnement de l'interface, appuyez sur «  » en continu pour changer l'interface du guide de fonctionnement, et accédez à l'interface principale après l'avoir terminée.

PROGRAMMES ET FONCTIONS

Interface principale

Cette machine adopte la méthode de commande consistant à toucher les touches de fonction + tourner le bouton principal. Les boutons d'alimentation, de démarrer/pause, de retour, d'options, de confirmation et d'autres fonctions sont actionnés en appuyant sur les boutons ; la sélection du programme est actionnée en tournant le bouton principal ; des fonctions supplémentaires et d'autres paramètres sont actionnés en tournant le bouton principal + en appuyant sur les boutons de fonction.

L'affichage final est soumis à la situation réelle.

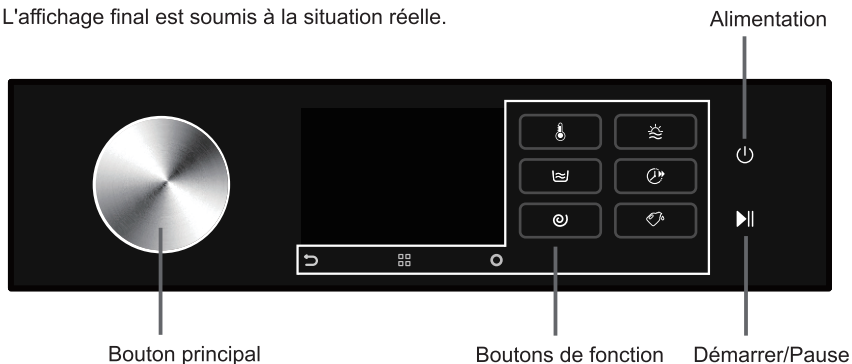

Description de l'icône









Icône	Nom	Description
	Alimentation	Utilisé pour allumer/éteindre l'appareil.
	Démarrer/Pause	Permet de démarrer/mettre un programme en pause.
	Retour	Appuyez pour revenir à l'interface précédente ; appuyez longuement pour revenir à l'interface principale.
	Options	Appuyez pour accéder à la sélection de fonctions supplémentaires ; appuyez longuement pour accéder aux réglages de fonction du système.
	Confirmer	Permet de confirmer la sélection en cours.
	WLAN	Cette icône s'affiche lorsque l'appareil est connecté au réseau.
	Commande à distance	Cette icône s'affiche lorsque la fonction Commande à distance est activée.
	Serrure de porte	Cette icône s'affiche lorsque la porte est verrouillée.

TABLEAU DES PROGRAMMES

Appuyez sur le bouton d'alimentation pour allumer l'appareil, puis tournez le bouton principal pour sélectionner le programme approprié en fonction du type de vêtement et du degré de salissure. Pendant le fonctionnement, le bouton principal ne tournera pas automatiquement.

Programme	Fonction	Charge maximale (kg)	Vitesse maximale (tr/min)	Description du programme
Eco 40-60	W	10,5	1400	Ce programme convient au lavage des vêtements en coton légèrement sales.
-	WD	6		
Coton (Froid, 20°C, 30°C, 40°C, 60°C, 90°C)	W	10,5	1400	Ce programme convient au lavage des tissus de coton ou de lin modérément et fortement sales.
	WD	6		
Synthétiques (Froid, 20°C, 30°C, 40°C, 60°C)	W	5	1400	Ce programme convient aux tissus synthétiques moyennement sales et aux tissus en coton.
	WD	5		
Séchage coton	D	6	/	Ce programme convient au séchage des tissus synthétiques humides et des tissus en coton après essorage. N'ajoutez pas de détergent/adoucissant pour ce programme.
Séchage synthétiques	D	5	/	Ce programme convient au séchage des tissus humides en coton ou en lin après essorage. N'ajoutez pas de détergent/adoucissant pour ce programme.
Auto (Froid, 20°C, 30°C, 40°C)	W	6	1400	Ce programme peut régler automatiquement le temps de lavage principal et les temps de rinçage en fonction du poids du linge et convient au lavage des vêtements légèrement sales.
	WD	6		
Rafrachissement	N	2	/	Ce programme est utilisé pour désinfecter, essuyer et désodoriser une petite charge de vêtements secs. Le robinet doit être ouvert et aucun détergent ni adoucisseur ne doit être ajouté.
Spécial bébé (40°C, 60°C, 90°C)	W	2	1400	Ce programme convient au lavage des vêtements de bébé, des sous-vêtements, etc., et les stériliser à des températures élevées. Il est déconseillé d'ajouter de l'adoucissant pour ce programme.
	WD	2		
Anti-allergie (60°C)	W	2	1400	Ce programme est adapté pour laver les vêtements qui résistent à des températures élevées et qui ne décolorent pas facilement. Il élimine les allergènes tels que le pollen, les acariens, les parasites, etc. à des températures élevées.
	WD	2		
Animaux (Froid, 20°C, 30°C, 40°C, 60°C)	W	4	1400	Ce programme convient au lavage des vêtements recouverts de poils d'animaux.
	WD	4		
Charge pleine 49' (Froid, 20°C, 30°C, 40°C)	W	10,5	1400	Ce programme est adapté pour laver les vêtements quotidiens en coton, en tissus synthétiques ou en tissus mixtes en un laps de temps.
Power 30' (Froid, 20°C, 30°C, 40°C)	W	5	1400	Ce programme convient au lavage d'une petite quantité de linge fortement sale, avec un cycle de lavage intensif en peu de temps.
	WD	5		
Rapide 15' (Froid, 20°C, 30°C, 40°C)	W	2	800	Ce programme est adapté pour laver une petite quantité de linge ou du linge légèrement sale. Si vous modifiez le réglage par défaut, le temps de lavage sera plus long.

Programme	Fonction	Charge maximale (kg)	Vitesse maximale (tr/min)	Description du programme
Lavage&séch. 49'	WD	1	1400	Ce programme de lavage et de séchage de 49 minutes convient aux vêtements légèrement sales, tels que les t-shirts, les chemises, les jupes, etc., qui doivent être changés tous les jours. Il est recommandé de ne pas laver plus de 3 vêtements à la fois.
Linge de lit (Froid, 20°C, 30°C, 40°C, 60°C)	W	4	1400	Ce programme est adapté pour laver les vêtements de grande taille, tels que les rideaux, les draps, les housses de couette, etc.
	WD	4		
Laine (Froid, 20°C, 30°C, 40°C)	W	2	600	Ce programme convient aux vêtements en laine lavables en machine à laver (reportez-vous aux exigences de l'étiquette de blanchisserie).
Rinçage + essorage	W	10,5	1400	Ce programme est destiné au rinçage et à l'essorage séparés du linge. N'ajoutez pas de détergent pour ce programme.
	WD	6		
Nettoyage tambour (90°C)	WD	/	800	Ce programme est utilisé pour nettoyer le tambour et éliminer les résidus de détergent, ainsi que les bactéries qui s'accumulent et se développent lors du lavage à basse température. N'ajoutez pas de détergent/adoucissant pour ce programme.
Essorage	S	10,5	1400	Ce programme est utilisé pour l'essorage séparé du linge. N'ajoutez pas de détergent/adoucissant pour ce programme.
	SD	6		

W → Lavage uniquement

D → Séchage uniquement

WD → Laver et sécher

N → Neutre

S → Essorage uniquement

SD → Essorer et sécher

Conseils :

- Après avoir sélectionné le programme Rapide 15', appuyez sur le bouton «  » pour basculer entre les programmes Rapide 15' et Lavage et séchage 49'.
- Le programme Rafraîchissement est un programme de soin des vêtements secs qui vous permet de régler le temps de soin avec la fonction Niveau de séchage, qui est disponible dans une plage de 30/40/50 minutes.

Remarque

- Température de l'eau : Sélectionnez la température de l'eau appropriée en fonction du programme de lavage sélectionné. Lors du lavage, consultez l'étiquette de lavage du fabricant de vêtements ou les consignes pour éviter d'endommager les vêtements.
- La température réelle de l'eau peut différer de la température indiquée dans le programme.
- Les résultats du test dépendent de la pression de l'eau, de la dureté de l'eau, de la température de l'eau d'entrée, de la température ambiante, du type et de la quantité de linge, du degré de saleté, du détergent utilisé, des fluctuations de l'alimentation électrique et des autres options sélectionnées.
- Si vous ajoutez trop de linge pendant le cycle de lavage, celui-ci peut être lavé moins efficacement car la machine détecte initialement un poids inférieur et ajoute moins d'eau. Un manque d'eau peut également endommager le linge par conséquent, le temps de lavage sera plus long.
- Nettoyage tambour (si disponible) : Le tambour doit être vidé avant d'utiliser le programme Nettoyage du tambour. Il est recommandé de l'exécuter au moins une fois par mois.
- Pour le détartrage, utilisez un agent détartrant avec protection contre la corrosion (utilisez uniquement des agents détartrants non corrosifs et suivez les consignes d'utilisation de l'agent détartrant). Exécutez le programme « Nettoyage du tambour » (ou autre programme à haute température) plusieurs fois pour éliminer les résidus d'agent de détartrage et terminer le détartrage. Il est recommandé de détartrer au moins une fois tous les six mois.

 La charge maximale ou nominale s'applique au linge préparé conformément aux dispositions pertinentes de la norme IEC60456.

 Pour de meilleures performances de lavage, nous vous recommandons de ne pas remplir plus des 2/3 du volume du tambour lors de l'utilisation du programme Coton.

RÉGLAGES ET FONCTIONS SUPPLÉMENTAIRES

Après le démarrage, l'écran affichera le programme et les réglages par défaut. Si vous utilisez les paramètres par défaut, appuyez sur le bouton « **Démarrer/Pause** » pour démarrer le programme. Les utilisateurs peuvent sélectionner les programmes et les réglages appropriés et ajouter des fonctions supplémentaires au besoin.

Après avoir appuyé sur le bouton « **Démarrer/Pause** » pour démarrer, certaines des fonctions définies ne peuvent pas être modifiées. Si vous devez modifier les réglages, appuyez et maintenez enfoncé le bouton « Alimentation » pour arrêter, puis redémarrez pour re-sélectionner le programme et la fonction.

■ Avant de démarrer le programme, sélectionnez le programme à l'aide du bouton principal, puis appuyez sur le bouton de fonction pour régler la température., Rinçage, Essorage, Vapeur, Plus rapide et Anti-froissage. Différents programmes ont différentes fonctions supplémentaires optionnelles et gammes de sélection de vitesse.

Alimentation

Utilisé pour allumer/éteindre l'appareil.

Si vous devez arrêter le programme pendant le fonctionnement, appuyez sur le bouton « Alimentation » et maintenez-le enfoncé pour l'arrêter. Lorsque le programme est en cours d'exécution, si aucune opération n'est effectuée pendant un certain temps, l'appareil éteindra automatiquement l'écran et passe en mode économie d'énergie. Tournez le bouton principal ou appuyez sur le bouton «  », le bouton démarrer/pause ou le bouton d'alimentation pour réactiver l'écran. En mode veille ou à la fin du programme, si aucune opération n'est effectuée pendant un certain temps, l'appareil éteindra automatiquement l'écran. Si aucune opération n'est effectuée pendant un certain temps après l'extinction de l'écran, l'appareil s'éteindra automatiquement. En mode Alarme, l'appareil n'éteindra pas l'écran.

Démarrer/Pause

Démarrez/mettez le programme en pause.

Si la porte n'est pas fermée ou verrouillée, une alarme s'affichera à l'écran après avoir appuyé sur « Démarrer ».

Temp.

Permet de sélectionner la température de lavage avant de démarrer le programme.

Appuyez sur cette option pour régler la température de lavage avant de démarrer le programme.

Appuyez en continu pour faire défiler les vitesses de réglage. La température peut être sélectionnée en vitesses : Froid/20/30/40/60/90°C. La température de chauffage qui peut être réglée pour chaque programme est différente.

Rinçage

Cette fonction modifie le nombre par défaut de cycles de rinçage.

Avant de démarrer le programme, appuyez sur cette option pour définir le nombre de rinçages. Appuyez en continu pour faire défiler les vitesses de consigne. Le nombre de rinçages peut être sélectionné : 1/2/3/4/5 fois. Le nombre de rinçages pouvant être défini pour chaque programme est différent.

Essorage

Cette fonction vous permet régler la vitesse de rotation du programme.

Avant de démarrer le programme, appuyez sur cette option pour définir la vitesse du programme.

Appuyez en continu pour faire défiler les vitesses de consigne. Les options de vitesse sont :

0/400/600/800/1000/1200/1400 tr/min. La plage de vitesse qui peut être définie pour chaque programme est différente. Sélectionnez « 0 tr/min » et l'appareil ne tournera pas, mais drainera uniquement l'eau.

Mode cycle

Cette fonction peut changer le mode cycle du programme.

Le mode actuel est affiché pour la première fois, et la valeur par défaut est simple lavage. Appuyez à nouveau pour basculer entre « Laver & sécher/Sécher/Laver ».

Plus rapide

Cette fonction réduit le temps de lavage du programme et accélère le processus de lavage.

Avant de commencer le programme, appuyez sur cette option pour raccourcir la durée du programme. Appuyez à nouveau pour parcourir les réglages de vitesses dans Plus rapide.

Coton, Synthétiques, Power 39' et Spécial bébé peuvent sélectionner deux vitesses, et certaines vitesses du programme ne peuvent pas être sélectionnées. Différents réglages de vitesse correspondent

à différentes charges maximales du programme. Pour les programmes avec automatic weighing (pesage automatique), la sélection de cette fonction désactivera automatic weighing (le pesage automatique), et la désélection de cette fonction activera à nouveau le automatic weighing (pesage automatique).

Plus rapide

Cette fonction réduit le temps de lavage du programme et accélère le processus de lavage. Avant de commencer le programme, appuyez sur cette option pour raccourcir la durée de celui-ci. Appuyez à nouveau pour parcourir les réglages de vitesses dans Plus rapide.

Coton, Synthétiques, Power 30' et Spécial bébé peuvent fonctionner à deux vitesses, et certaines vitesses du programme ne peuvent pas être sélectionnées. Différents réglages de vitesse correspondent à différentes capacités de charge maximale des programmes.

Pour les programmes avec pesée automatique, la sélection de cette fonction annulera la pesée automatique et la désélection de cette fonction rétablira la pesée automatique.

Dose automatique



La fonction de distribution intelligente du détergent/adoucisseur est activée par défaut.

Appuyez sur cette option pour activer/désactiver cette fonction. Pour ajouter manuellement, veuillez désactiver cette fonction. Si elle est désactivée, vous devez verser manuellement le détergent nécessaire pour un seul lavage dans le compartiment « Détergent manuel » de la boîte à détergent.

Appuyez longuement pour accéder à l'interface de réglage des vitesses, réglez la quantité de détergent/adoucisseur distribuée en fonction de vos besoins et basculez entre Arrêt/moins/Standard/plus. Le réglage par défaut est Standard. Sélectionnez la vitesse Arrêt pour désactiver la distribution intelligente de détergent/adoucisseur correspondante. Si le détergent/adoucisseur est insuffisant, une icône rouge correspondante sera affichée sur l'écran d'affichage en guise d'alerte. Veuillez ouvrir la boîte de détergent et ajouter le détergent/adoucisseur au besoin.



Veuillez garder le tiroir à détergent fermé pendant le programme.

Fonctions supplémentaires

■ Appuyez sur «  » pour accéder à l'interface des réglages de fonctions supplémentaires : Avant de commencer le programme, vous pouvez régler des fonctions supplémentaires telles que la commande à distance, la mise en sourdine, la fin de temporisation, l'anti-froissage, le niveau de séchage, le lavage à froid, le prélavage, la vapeur, l'détachage, etc. au besoin. Une fois le programme démarré, les utilisateurs peuvent définir la fonction de verrouillage enfant si désiré. Tournez le bouton principal pour sélectionner des fonctions supplémentaires, appuyez sur «  » pour confirmer la sélection, puis appuyez à nouveau pour annuler la sélection. L'icône correspondante est allumée pour indiquer que cette fonction est activée. Différents programmes possèdent différentes fonctions supplémentaires qui peuvent être sélectionnées.

Commande à distance

Cette fonction peut activer/désactiver le module Commande à distance de l'appareil.

Tournez le bouton principal pour sélectionner cette fonction, appuyez sur «  », l'icône «  » s'allume et la fonction Commande à distance est activée. La même opération peut être utilisée pour éteindre la Commande à distance. Avant d'activer la fonction de Commande à distance, vérifiez que la fonction WLAN est activée et connectée normalement et que la porte est correctement fermée.



Lorsque la fonction WLAN est activée et connectée normalement, mais que l'icône «  » à l'écran n'est pas allumée, vous pouvez afficher l'état ou régler les réglages du programme et les éléments de fonction (en fonction des différentes autorisations du modèle) via votre téléphone portable, mais vous ne pouvez pas démarrer le programme à distance.

Lorsque la fonction WLAN est activée et connectée normalement, et que l'icône «  » à l'écran est activée, vous pouvez régler les paramètres du programme et les éléments de fonction via votre téléphone mobile, et vous pouvez démarrer le programme à distance.

Après avoir activé le mode Commande à distance, s'il n'y a pas de fonctionnement sur l'ensemble de la machine et de l'application pendant un certain temps, il passera en mode Économie d'énergie et s'arrêtera automatiquement s'il n'y a pas de fonctionnement dans les 7 jours.

Sécurité enfants

Cet appareil est équipé d'une fonction de verrouillage enfant pour empêcher le fonctionnement accidentel par les enfants et les interférences externes sur le programme.

Tournez le bouton principal pour sélectionner cette fonction, appuyez sur «  », l'icône «  » s'allume et la fonction Sécurité enfants est activée. La même opération peut être utilisée pour libérer Sécurité enfants. Une fois le programme terminé, la fonction Verrouillage enfant est automatiquement annulée.



Muet

Cette fonction protège d'autres sons, à l'exception du son de l'alarme, et réduit le bruit.

Tournez le bouton principal pour sélectionner cette fonction et appuyez sur «  » pour activer/désactiver.



Arrêt différé

Cette fonction vous permet de programmer la lessive à votre convenance. Veuillez sélectionner le programme et la fonction, puis procéder à une réservation pour cette fonction.

Tournez le bouton principal pour sélectionner cette fonction, appuyez sur «  » pour accéder à l'interface de sélection de l'heure de réservation, puis tournez le bouton principal pour sélectionner l'heure de fin de réservation. Appuyez sur «  », pour allumer la réservation ; appuyez sur le bouton « Démarrer/Pause », lancer la réservation.

Une fois la réservation définie, si vous modifiez le programme et réinitialisez les réglages et les fonctions (à l'exception de la fonction Anti-froissage) avant l'activation de la fonction, la réservation sera automatiquement annulée.

Le temps de réservation est l'heure de fin du programme, y compris le temps d'exécution du programme entier, de sorte que le temps de réservation doit être supérieur au temps d'exécution du programme, et le temps maximum ne peut pas dépasser 24 heures.

- Avant d'activer la fonction de réservation, veuillez vous assurer que la porte de l'appareil est correctement fermée et que l'icône «  » sur l'écran est allumée.

Anti-froissage

Cette fonction active le mode Anti-froissage, qui fait tourner le tambour intérieur par intermittence après la fin du programme pour empêcher la formation de plis lorsque les vêtements ne sont pas retirés pendant une longue période.

Après avoir sélectionné le programme, tournez le bouton principal pour sélectionner cette fonction et appuyez sur «  » pour activer/désactiver.

Lorsque cette fonction est activée, l'appareil passe automatiquement en mode Anti-froissage à la fin du programme.

Pendant le fonctionnement de la fonction Anti-froissage, appuyez sur le bouton Démarrer/Pause pour mettre fin à cette fonction. Si aucune opération n'est effectuée, le programme se terminera automatiquement par défaut après un maximum de 12 heures.

La fonction Anti-froissage ne peut pas être réglée lorsque la vitesse d'essorage est sélectionnée à « 0 tr/min ».

Niveau de séchage

Cette fonction vous permet de sélectionner le niveau de séchage.

En mode « Lavage et séchage/Séchage », tournez le bouton principal pour sélectionner niveau de séchage, puis appuyez sur «  » pour accéder à l'interface de sélection du niveau de séchage. Tournez le bouton principal pour parcourir les différents niveaux. Les niveaux de séchage sont : Ranger/Fer à repasser/Extra-sec/Temps de séchage.

« Ranger » sert à sécher les vêtements jusqu'à ce qu'ils puissent être portés immédiatement.

« Repasser » signifie que les vêtements contiennent une petite quantité d'eau après séchage et peuvent être repassés à nouveau.

« Extra-sec » permet de sécher les vêtements jusqu'à ce qu'ils puissent être rangés.

« Temps de séchage » fait référence au séchage chronométré, vous permettant de choisir le temps de séchage approprié en fonction du type et de la quantité de vêtements.

La plage optionnelle pour « Temps de séchage » est « 30/60/90/120/180/240 ». Veuillez sélectionner un temps de séchage approprié. Si le temps de séchage est trop court, les vêtements ne peuvent pas être complètement séchés.

Après avoir effectué la sélection, appuyez sur «  » pour confirmer la sélection.

Avant de démarrer le séchage, veuillez confirmer la matière des vêtements pour voir s'ils peuvent être séchés. Sécher des vêtements de matériaux différents ensemble affectera l'effet de séchage. Il est recommandé de les sécher séparément. Au début du séchage, l'eau pénètre automatiquement dans le tambour pour rincer les peluches dans le conduit d'air, ce qui est normal.

Avant le début du séchage, vous devez confirmer que le robinet est allumé et qu'il doit s'agir d'eau froide.

À la fin du processus de séchage, l'appareil fonctionnera à un certain rythme pendant un certain temps pour secouer le linge et réduire les plis. S'il y a une trop grande quantité de vêtements en coton, ces derniers peuvent coller à la paroi du tambour après l'essorage et peuvent affecter l'efficacité du séchage. Il est recommandé de les sortir d'abord du tambour, de les secouer, puis de les remettre dans le tambour ; veuillez les sécher par lots et ne pas dépasser la quantité maximale de ces vêtements à chaque fois. L'appareil peut détecter le poids des vêtements à sécher et ajuster automatiquement le temps de séchage et l'intensité de celui-ci. Le temps de séchage peut être plus long ou plus court que le temps défini.

Lavage à froid ❄️

Cette fonction utilise de l'eau froide pour le lavage et peut ajuster automatiquement l'intensité du lavage et le niveau d'eau pour obtenir des performances de lavage économes en énergie et respectueuses de l'environnement.

Avant de démarrer le programme, tournez le bouton principal pour sélectionner cette fonction et appuyez sur «  » pour activer/désactiver.

Pré-lavage

Cette fonction ajoute une période de pré-lavage avant la phase de lavage principale et convient au linge très sale.

Avant de démarrer le programme, tournez le bouton principal pour sélectionner cette fonction et appuyez sur «  » pour activer/désactiver.



Vapeur

Cette fonction génère de la vapeur pour réduire ou enlever les plis et rendre les vêtements plus confortables.

Avant de démarrer le programme, tournez le bouton principal pour sélectionner cette fonction et appuyez sur «  » pour activer/ désactiver la fonction Vapeur.

Détachage

Cette fonction est utilisée pour le lavage des taches spéciales.

Avant de démarrer le programme, tournez le bouton principal pour sélectionner cette fonction, puis appuyez sur «  » pour accéder à la sélection des différents types de taches. Après avoir sélectionné une tache, appuyez légèrement sur «  » pour confirmer la sélection, puis appuyez à nouveau dessus pour quitter la sélection.

Si le programme est modifié, le type de tache sélectionné sera automatiquement nettoyé.

TABLEAU DE SÉLECTION DES FONCTIONS



Programme	Température	Rinçage	Essorage	Mode cycle	Plus rapide	Dose automatique	Sécurité enfants	Muet	Arrêt différé	Anti-froissage	Niveau de séchage	Lavage à froid	Pré-lavage	Vapeur	Détachage
Eco 40-60	-	-	•	•	-	•	•	•	•	-	•	-	-	-	-
Coton	•	•	•	•	•	•	•	•	•	•	•	•	•	•	•
Synthétiques	•	•	•	•	•	•	•	•	•	•	•	•	•	•	•
Séchage coton	-	-	-	-	-	•	•	•	•	•	•	-	-	-	-
Séchage synthétiques	-	-	-	-	-	•	•	•	•	•	•	-	-	-	-
Auto	•	•	•	•	-	•	•	•	•	•	•	-	•	-	-
Rafraîchissement	-	-	-	-	-	-	•	•	•	•	•	-	-	-	-
Spécial bébé	•	•	•	•	•	•	•	•	•	•	•	-	•	◦	-
Anti-allergie	-	•	•	•	-	•	•	•	•	•	•	-	•	◦	-
Animaux	•	•	•	•	-	•	•	•	•	•	•	•	•	•	-
Charge pleine 49'	•	•	•	-	-	•	•	•	•	•	-	-	•	-	-
Power 30'	•	•	•	•	-	•	•	•	•	•	•	-	•	-	-
Rapide 15'	•	•	•	•	-	•	•	•	•	•	-	-	-	-	-
Lavage&séch. 49'	-	-	-	•	-	•	•	•	•	•	-	-	-	-	-
Linge de lit	•	•	•	•	-	•	•	•	•	•	•	•	•	-	-
Laine	•	•	•	-	-	-	•	•	•	-	-	-	-	-	-
Rinçage + essorage	-	•	•	•	-	•	•	•	•	•	•	-	-	-	-
Nettoyage tambour	-	-	-	-	-	-	•	•	•	-	◦	-	-	-	-
Essorage	-	-	•	•	-	-	•	•	•	•	•	-	-	-	-

- Fonction facultative
- Fonction non optionnelle
- Fonction par défaut et ne peut pas être annulée



- Appuyez et maintenez la touche «  » enfoncée pour accéder à l'interface des paramètres de fonction du système :

Les utilisateurs peuvent sélectionner le WLAN, l'App. & Appairage, la langue, le programme utilisateur, Rappel de nettoyage tambour, Lumière Tambour, le système et d'autres paramètres de fonction du système au besoin, tourner le bouton principal pour sélectionner l'option de fonction et appuyer sur «  » pour confirmer la sélection. L'icône correspondante est allumée pour indiquer que cette fonction est activée.

WLAN

Tournez le bouton principal pour sélectionner cette option, appuyez sur «  » pour activer/désactiver la fonction WLAN de l'appareil, puis appuyez longuement sur «  » pour configurer l'appareil pour qu'il se connecte au réseau WLAN.

Étapes de configuration du réseau :



1. Mettez l'appareil sous tension, appuyez longuement sur «  » et tournez le bouton principal pour sélectionner « WLAN ».
2. Appuyez longuement sur «  » pour démarrer la configuration réseau, et l'écran affiche « Connexion en cours ».
3. Ensuite, suivez les instructions dans l'APPLICATION. Une fois la connexion réussie, l'écran affiche l'interface de réussite de la configuration réseau.
4. Si cela échoue, vous pouvez répéter l'opération à partir de la première étape.

App. & Appairage

Cette fonction doit être utilisée lorsque la fonction « WLAN » est activée et que la connexion est normale. Tournez le bouton principal pour sélectionner cette option, puis appuyez sur «  » pour accéder à l'interface de réglage « Ajout d'utilisateur » et « Dissocier ».

Une fois que l'appareil est correctement connecté au réseau et jumelé, celui-ci peut être contrôlé à distance via l'application à partir du téléphone mobile.

Langue

Tournez le bouton principal pour sélectionner cette option et appuyez sur «  » pour accéder à l'interface des paramètres « Langue ». Après avoir tourné le bouton principal pour sélectionner la langue, appuyez sur «  » pour confirmer la sélection.

Programme utilisateur

Les utilisateurs peuvent définir le programme à afficher sur la page d'accueil.



Tournez le bouton principal pour sélectionner cette option et appuyez sur «  » pour accéder à l'interface des réglages « Programme utilisateur ».

Tournez le bouton principal pour sélectionner un programme, appuyez sur «  » pour annuler la sélection, puis appuyez à nouveau pour la confirmer.

Les programmes « Nettoyage tambour » et « Eco 40-60 » ne peuvent pas être supprimés de la page d'accueil.

Rappel de nettoyage tambour

Cette option vous permet de régler le cycle Rappel de nettoyage tambour.

Tournez le bouton principal pour sélectionner cette option et appuyez sur «  » pour accéder à l'interface des réglages « Rappel de nettoyage tambour ». Tournez le bouton principal pour sélectionner le cycle de rappel et appuyez sur «  » pour confirmer la sélection.

Lumière Tambour

Cette option vous permet d'allumer/éteindre manuellement la lumière du tambour.

Une fois que le voyant de la batterie est allumé, celui-ci s'allumera automatiquement lorsque la machine est allumée, le programme est mis en pause, le programme se termine, ou lorsque le programme est en cours d'exécution en tournant le bouton principal ou en appuyant sur un bouton correspondant.

Quantité de dosage standard

Cette option vous permet de régler la quantité de distribution standard pour le distributeur 1/distributeur 2. Lorsque cette option est activée, vous pouvez ajuster la quantité de détergent/adoucisseur au besoin.

Tournez le bouton principal pour sélectionner cette option et appuyez sur «  » pour accéder à l'interface des réglages « Quantité de dosage standard ».

Tournez le bouton principal pour sélectionner Distributeur 1/Distributeur 2, puis appuyez sur «  » pour confirmer.

Le dosage par défaut pour le détergent est de 50 ml (adapté pour 4-5 kg de linge), et le dosage par défaut pour l'adoucisseur est également de 50 ml (adapté pour 4-5 kg de linge), avec une plage de dosage réglable de 10 à 100 ml.

Distributeur 2



Cette option vous permet de régler le choix de distribution pour « Distributeur 2 ». Vous pouvez choisir ce compartiment pour distribuer l'adoucisseur/détergent en fonction de vos besoins.

Tournez le bouton principal pour sélectionner cette option, appuyez sur «  » pour accéder à l'interface des réglages « Distributeur 2 ».

Tournez le bouton principal pour sélectionner Adoucisseur/Détergent, puis appuyez sur «  » pour confirmer. Opérez en fonction des invites à l'écran. Après avoir fait votre sélection, assurez-vous d'ajouter en fonction des réglages.

« Distributeur 2 » indique par défaut la distribution de l'adoucisseur. Si l'adoucisseur est insuffisant, une icône rouge «  » s'affiche à l'écran en tant qu'alerte.

Veillez suivre les instructions à l'écran lors du réglage de la distribution de « Détergent ».

1. Si le même détergent est sélectionné, le détergent dans « Distributeur 2 » sera distribué en premier par défaut. S'il est insuffisant, le détergent du « Distributeur 1 » sera distribué. Si les deux sont insuffisants, une icône rouge de détergent faible «  » s'affichera à l'écran en tant qu'alerte.
2. Si un autre détergent est sélectionné, le celui qui se trouve dans le « Distributeur 2 » sera distribué par défaut et l'icône «  » s'allumera. S'il n'y a pas assez de détergent dans ce compartiment, l'icône rouge 2 «  » s'affichera à l'écran en tant qu'alerte.

Lors du passage à un autre adoucisseur/détergent, veuillez d'abord vider le compartiment et activer la fonction « Nettoyage de la pompe » pour nettoyer les résidus dans le compartiment avant de changer pour ne pas affecter les performances de lavage.

Nettoyage de la pompe

Cette option nettoie les résidus dans le compartiment et assure une performance de lavage optimale.





Tournez le bouton principal pour sélectionner cette option et appuyez sur «  » pour accéder à l'interface des réglages « Nettoyage de la pompe ».

Tournez le bouton principal pour sélectionner Distributeur 1/Distributeur 2, puis appuyez sur «  » pour confirmer. Ouvrez le tiroir du distributeur de détergent, videz le compartiment correspondant et remplissez-le d'eau propre. Ne dépassez pas la marque d'échelle MAX pour la quantité de remplissage d'eau claire. Veuillez fermer complètement le tiroir du distributeur de détergent après avoir ajouté de l'eau. Fonctionnez selon les invites à l'écran et activez « Nettoyage de la pompe ».

 - Avant d'activer cette fonction, assurez-vous de vider le compartiment, sinon des bulles se formeront dans le tambour.

Système

Cette option vous permet d'accéder dans les interfaces de réglages telles que « Mise à jour système », « Réinitialiser », « Démo », « Conseils d'utilisation », « Licences de logiciels », etc.

 - Après avoir activé le mode « Démo », le programme ne peut pas démarrer. Pour quitter le mode « Démo », appuyez et maintenez enfoncé «  » pour accéder aux réglages du système, tournez le bouton principal pour sélectionner « Système », appuyez sur «  », tournez le bouton principal pour sélectionner « Démo », et appuyez sur «  » pour l'éteindre.

Connecter à l'application ConnectLife

Entrez dans l'interface « Réglages » de votre smartphone ou tablette, activez les connexions Bluetooth et sans fil, et connectez-vous à un réseau wireless (sans fil).

REMARQUE :

Cet appareil prend en charge le Wi-Fi 2,4 GHz.

Lorsque la fonction Wi-Fi est activée, la consommation d'énergie de l'appareil augmente. Cependant, la puissance Wi-Fi est inférieure à 2 W, de sorte qu'elle n'affecte pas l'efficacité énergétique de l'appareil.

Téléchargement

Recherchez ConnectLife depuis l'APP Store sur votre smartphone ou tablette (Google Play Store, Apple App Store), puis descendez et installez l'APPLICATION.

REMARQUE :

Pour améliorer les performances et l'expérience, l'APPLICATION peut être mise à jour sans préavis.

Connexion

Vous devez vous connecter à ConnectLife avec votre compte. Si vous n'avez pas de compte ConnectLife, vous devrez en créer un nouveau. Pour plus de détails, reportez-vous aux instructions d'utilisation de l'APPLICATION.





REMARQUE :

Si vous avez déjà un compte Google, vous pouvez vous connecter directement à l'aide de celui-ci.



Liaison de l'appareil

- Ouvrez ConnectLife sur votre smartphone ou votre tablette.
- Liez votre appareil dans ConnectLife comme suit :
 - Cliquez sur le « + » dans l'interface « Accueil », puis sélectionnez « Ajouter un appareil » ou « Scanner ».
 - Choisissez « Lave-linge » ou cliquez sur « Scanner QR/Code-BARRE » ou « Saisie manuelle ».
 - Scannez le « QR/Code-BARRE » sur l'appareil ou saisissez manuellement l'appareil « SN ». Si vous ne le trouvez pas, cliquez sur « ? » pour obtenir des consignes.
 - Lisez les consignes et faites fonctionner l'appareil jusqu'à ce qu'il passe en mode « Connexion en cours », puis cliquez sur « SUIVANT ».
 - L'APPLICATION commence à rechercher l'appareil. Vous pouvez sélectionner l'appareil souhaité dans la liste de recherche. S'il n'est pas trouvé, veuillez vérifier si votre Bluetooth est activé. Maintenez Bluetooth en mode actif, puis cliquez sur « SUIVANT ».
 - Sélectionnez le Wi-Fi de votre domicile, entrez le mot de passe et cliquez sur « SE CONNECTER ». L'appareil démarre le processus de connexion et de liaison.
 - Une fois la liaison réussie, vous pouvez définir le nom de l'appareil et la pièce dans laquelle il se trouve.
 - L'appareil peut maintenant être contrôlé à distance via l'APPLICATION.

Dissocier

- Déjumelez sur l'appareil :
 - Vérifiez et assurez-vous que la fonction « WLAN » est activée et connectée normalement.
 - Appuyez et maintenez la touche  enfoncée pour accéder à l'interface des réglages de fonction du système.
 - Tournez le bouton principal pour sélectionner « App. & Appairage » et appuyez sur «  » pour confirmer la sélection.
 - Tournez le bouton principal pour sélectionner « Dissocier » et appuyez sur «  » pour confirmer la sélection.
 - Sélectionnez « SÛR » et appuyez sur «  » pour déjumeler toutes les liaisons.
- Déjumeler sur l'appareil intelligent :
 - Sélectionnez et appuyez sur l'appareil que vous souhaitez déjumeler sur la page « Appareils ».
 - Appuyez sur « Réglages » pour accéder à la page des réglages.
 - Appuyez sur « Enlever l'appareil » pour déjumeler l'appareil de l'application ConnectLife.

Suppression de données

Appuyez sur la touche «  » et maintenez-la enfoncée pour accéder aux paramètres du système. Tournez le bouton principal pour sélectionner « Système » et appuyez sur «  ». Tournez le bouton principal pour sélectionner « Réinitialiser » et appuyez sur «  ». Suivez les instructions affichées à l'écran pour réinitialiser le système. Après la réinitialisation du système, les données stockées sur l'appareil de l'utilisateur seront supprimées.

DÉMARRER LE PROGRAMME

Sélectionnez les paramètres du programme et de la fonction, et confirmez que le détergent a été ajouté à la boîte de détergent, puis appuyez sur le bouton **Démarrer**/Pause pour démarrer le programme.

FIN DU PROGRAMME

Lorsque le programme se termine, l'appareil émet une invite et l'écran affiche l'interface de fin. L'interface de fin affiche la consommation d'énergie, le temps de fonctionnement, la consommation d'eau et le nombre de rinçages de ce programme (si la fonction de séchage ou la fonction Anti-froissageest ajoutée, l'interface d'affichage sera différente à la fin du programme). Vous pouvez appuyer sur le bouton d'alimentation pour l'arrêter. Si vous n'effectuez aucune opération pendant un certain temps, l'appareil éteindra automatiquement l'écran. Si vous n'effectuez aucune opération pendant un certain temps après l'extinction de l'écran, l'appareil s'éteindra automatiquement.

 Une fois le programme terminé, veuillez éteindre l'appareil, éteindre le robinet, débrancher le cordon d'alimentation de la prise, ouvrir la porte et retirer le linge du tambour.

 Certains programmes détectent automatiquement le poids du linge avant le lavage, et la durée du programme sera automatiquement ajustée.

INTERRUPTIONS ET MODIFICATION DU PROGRAMME

INTERROMPRE LE PROGRAMME

Pour arrêter ou annuler le programme pendant le fonctionnement, vous devez éteindre l'appareil.

MODIFICATION DU PROGRAMME

Pour modifier le programme pendant le fonctionnement, éteignez et rallumez l'appareil, sélectionnez le programme souhaité et les fonctions supplémentaires, puis appuyez sur le bouton « **Démarrer/ Pause** » pour démarrer le nouveau programme.

METTRE LE PROGRAMME EN PAUSE

Le programme peut être mis en pause à tout moment pendant le fonctionnement de celui-ci en appuyant sur le bouton « **Démarrer/Pause** ». Lorsque le programme est mis en pause/clignote pendant le reste du temps à l'écran, le programme est mis en pause. Si les conditions suivantes sont remplies, la serrure de la porte sera automatiquement déverrouillée et la porte pourra s'ouvrir.

1. La température dans le tambour doit être inférieure à la valeur de sécurité de consignée ;
2. Le niveau d'eau dans le tambour doit être inférieur à la valeur de sécurité consignée.

Pour reprendre le programme, fermez d'abord la porte, puis appuyez sur le bouton « **Démarrer/ Pause** ». Le programme de lavage/séchage est mis en pause, et lorsqu'il est redémarré, le programme continuera à fonctionner à partir de l'endroit où il a été interrompu. Le programme Essorage est mis en pause, et lorsqu'il est redémarré, celui-ci démarrera à partir du début du cycle Essorage.

AJOUTER DES VÊTEMENTS

Si vous devez ajouter des vêtements pendant le fonctionnement du programme, appuyez sur le bouton « **Démarrer/Pause** », celui-ci sera mis en pause et le programme à l'écran se mettra en pause/clignotera pendant le reste du temps. Si les conditions de sécurité sont remplies, la serrure de la porte sera automatiquement déverrouillée et l'icône de la serrure de la porte s'éteindra (l'icône « Ajouter des vêtements » «  » s'allumera pour certains modèles), vous pouvez ouvrir la porte pour ajouter des vêtements. Si l'icône de verrouillage de la porte ne s'éteint pas, les conditions d'ouverture de la porte ne sont pas remplies et vous ne pouvez pas ajouter de vêtements à mi-chemin.

 Si une quantité importante de linge supplémentaire est ajoutée pendant le lavage et que le niveau d'eau est insuffisant, l'efficacité du nettoyage peut diminuer, car l'appareil calcule la consommation d'eau en fonction du poids initial du linge. Un manque d'eau peut également endommager le linge en raison du frottement, et le temps de lavage sera prolongé.

PANNE

En cas de panne, le programme sera interrompu.

Des voyants clignotants de signalisation et un signal acoustique avertiront d'une telle occurrence (voir le chapitre CODES D'ERREUR ET DÉPANNAGE), et le code de panne (F :XX) sera affiché à l'écran.

PANNE D'ALIMENTATION

En cas de panne d'alimentation (coupure de courant), le programme de lavage est interrompu.

Lorsque l'alimentation est rétablie, le programme reprendra à partir du point où il a été interrompu.

 **S'il y a encore de l'eau dans l'appareil après une panne de courant, n'ouvrez pas la porte avant d'avoir vidé manuellement celle-ci à l'aide du filtre de la pompe.**

OUVERTURE DE LA PORTE EN URGENCE

En cas d'impossibilité d'ouverture de la porte en raison d'une panne de courant ou d'autres circonstances spéciales, le levier de verrouillage de la porte au niveau du couvercle de la pompe peut être utilisé pour une ouverture en urgence.

⚠ REMARQUE :

1. N'utilisez pas cette fonction lorsque l'appareil fonctionne normalement.
2. Avant utilisation, assurez-vous que le tambour intérieur a cessé de tourner, que la température est sûre et que le niveau d'eau est inférieur à l'entrée du linge. Si le niveau d'eau dépasse l'entrée du linge, vidangez celle-ci par le tuyau d'évacuation (le cas échéant) ou en dévissant lentement le filtre de la pompe.
3. Mode opératoire : Ouvrez le couvercle de la pompe et utilisez un outil pour abaisser le levier de verrouillage de la porte. La porte peut ensuite s'ouvrir (comme indiqué sur la figure). Remettez le levier de verrouillage de la porte dans sa position d'origine après avoir ouvert la porte.

Levier de verrouillage de porte

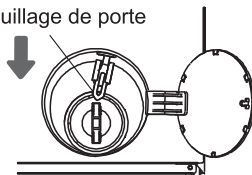

ENTRETIEN ET NETTOYAGE

 Un entretien régulier peut prolonger la durée de vie de l'appareil. Avant l'entretien, assurez-vous de couper l'alimentation électrique et de fermer le robinet.

 Les enfants ne sont pas autorisés à nettoyer l'appareil ou à en effectuer l'entretien sans surveillance.

NETTOYEZ LE TIROIR À DÉTERGENT

 Veuillez nettoyer la boîte à détergent régulièrement.

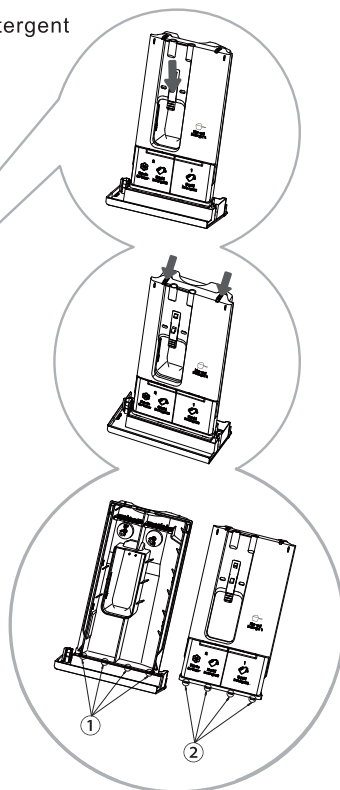
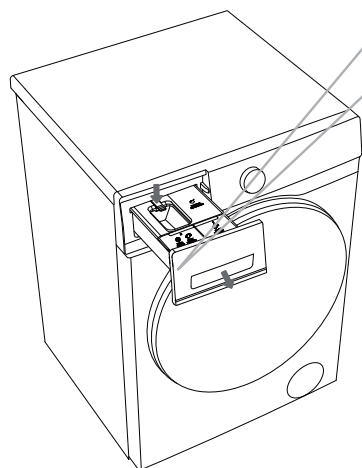



1 Ouvrez le tiroir du distributeur de détergent, appuyez sur la tige de limitation comme indiqué sur la figure et sortez la boîte à détergent.

2 Détachez les deux nervures de pliage aux positions indiquées sur le schéma et tirez vers le haut pour retirer le couvercle de la boîte.

3 Videz le détergent et l'adoucisseur résiduels de la boîte à détergent, nettoyez le détergent et le couvercle de la boîte avec de l'eau courante et séchez-les.

4 Insérez la nervure de limitation **2** du couvercle dans la fente correspondante **1** de la boîte à détergent, et appuyez sur le couvercle jusqu'à ce que vous entendiez un « clic », ce qui signifie que les nervures de pliage à l'arrière du couvercle sont fixées. Remettez la boîte à détergent à sa place d'origine.

 Poussez la boîte à détergent de distribution automatique jusqu'au bout. Sinon, l'appareil ne pourra pas aspirer le détergent/adoucisseur de la boîte à détergent pendant le fonctionnement. Si la boîte à détergent de distribution automatique n'est pas complètement fermée, l'appareil ne fonctionnera pas correctement et l'eau pourrait couler à travers la poignée de la boîte à détergent.

 Lors du nettoyage de la boîte à détergent de distribution automatique, assurez-vous d'éliminer tout résidu de détergent et d'adoucisseur, et nettoyez le fond du bûtier du récipient ; sinon, cela peut provoquer des anomalies de distribution automatique.

 Ne laissez pas de détergent ou d'adoucisseur dans la chambre de stockage pendant de longues périodes, car ils peuvent durcir et ne peuvent pas être distribués automatiquement.

 Ne placez pas la boîte à détergent dans le lave-vaisselle pour le nettoyage.

NETTOYEZ LE TUYAU D'ARRIVÉE D'EAU, LE COMPARTIMENT EXTÉRIEUR DU TIROIR À DÉTERGENT ET LE JOINT DE PORTE EN CAOUTCHOUC

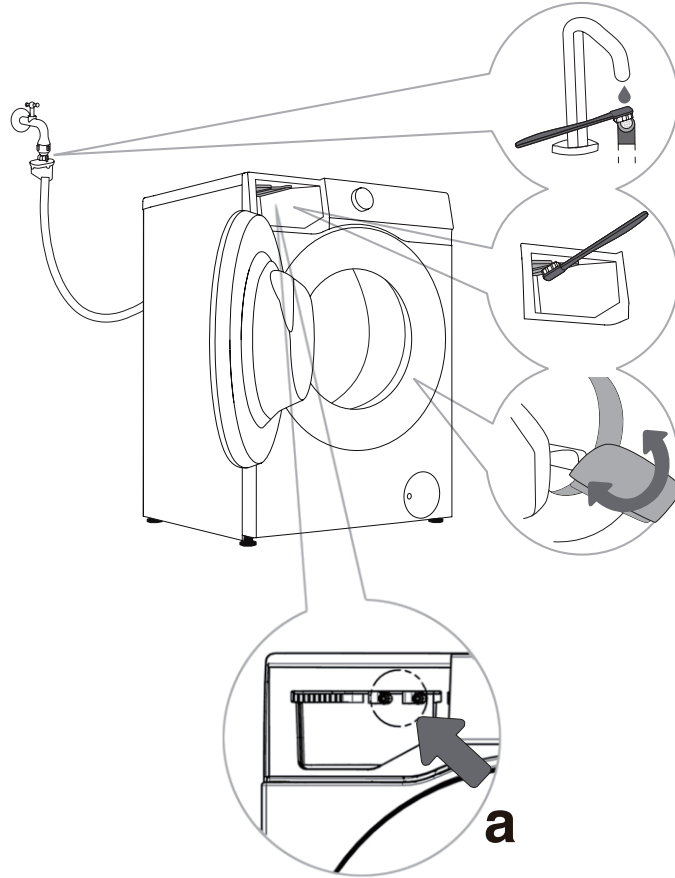

1 Nettoyez régulièrement le filtre du tuyau d'arrivée d'eau.

2 Utilisez une brosse pour nettoyer le compartiment extérieur du tiroir à détergent, en particulier la buse sur le côté supérieur du compartiment.

3 Après chaque lavage, essuyez le joint de porte en caoutchouc pour prolonger sa durée de vie. Après le lavage, gardez la porte de l'appareil légèrement ouverte pour libérer l'humidité avant de la fermer, pour éviter que le joint de porte ne devienne moisi.

 Lorsque vous soupçonnez que le détergent/adoucisseur n'est pas distribué, les méthodes suivantes peuvent être utilisées pour vérifier :

1. Assurez-vous que le réglage de distribution automatique du détergent/adoucisseur est activé.
 2. Retirez la boîte à détergent de distribution automatique et vérifiez si la bague d'étanchéité inférieure est desserrée ou endommagée (Figure a). S'il est lâche ou endommagé, veuillez contacter le service après-vente pour réparation ou remplacement.
 3. Réinstallez la boîte à détergent de distribution automatique et déterminez si elle distribue normalement en suivant les étapes ci-dessous.
- Sortez la boîte à détergent et vérifiez s'il y a du détergent/adoucisseur visible dans le compartiment.
 - Vérifiez si le détergent est distribué normalement : Sélectionnez et exécutez le programme Rapide 15', appuyez sur le bouton pause après avoir fonctionné pendant environ 2 minutes et ouvrez la porte de l'appareil. Vérifiez si l'eau dans le tambour contient de la mousse et a une odeur de détergent.
 - Vérifiez si l'adoucisseur est distribué normalement : Confirmez que le réglage de distribution pour « Distributeur 2 » est réglé sur Adoucisseur. Sélectionnez et exécutez le programme Rinçage + Essorage, appuyez sur le bouton pause après avoir fonctionné pendant environ 15 minutes et ouvrez la porte de l'appareil. Vérifiez si l'eau dans le tambour contient de la mousse et a une odeur d'adoucisseur.
 - Si l'eau dans le tambour contient de la mousse et a une odeur de détergent/adoucisseur, la fonction de distribution automatique de l'appareil est normale. Sinon, veuillez contacter le service après-vente pour réparation ou remplacement.

NETTOYAGE DU FILTRE DE LA POMPE

 De l'eau peut être renversée lors du nettoyage du filtre de la pompe. Il est donc recommandé de placer un chiffon absorbant sur le sol. Assurez-vous que l'eau a refroidi avant de la libérer de l'appareil.

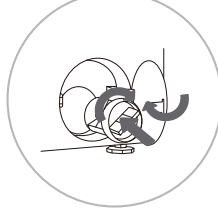
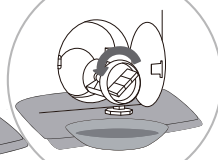
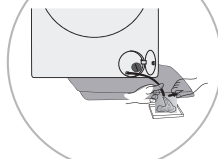
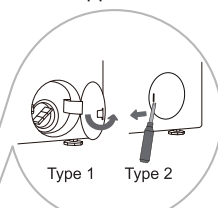
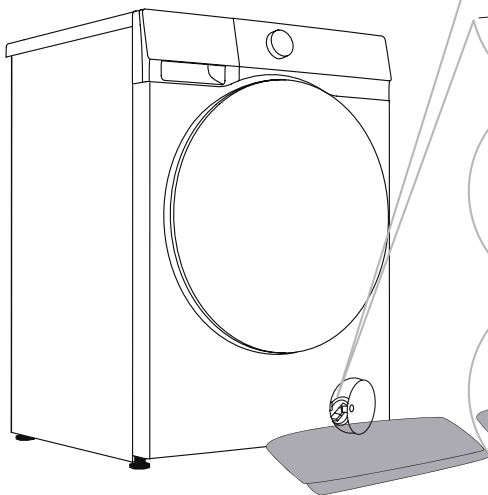

1 Ouvrez le couvercle du filtre de la pompe. Type 1 : Appuyez sur le couvercle du filtre de la pompe pour l'ouvrir. Type 2 : Utilisez un outil approprié (tournevis à tête plate ou similaire) pour ouvrir le couvercle du filtre de la pompe. (Le type varie en fonction du modèle.)

2 Placez une serviette sous le couvercle du filtre. Si l'appareil est fourni avec un tuyau de vidange, placez l'extrémité de celui-ci dans un récipient. Tournez le bouchon du tuyau d'évacuation jusqu'à ce qu'il se desserre et retirez-le pour permettre à l'eau de s'écouler naturellement. Réinstallez ensuite le bouchon du tuyau d'évacuation. Si aucun tuyau d'évacuation n'en est équipé, placez un récipient sous le filtre de la pompe. (Le type varie en fonction du modèle.)

3 Tournez lentement le filtre de la pompe dans le sens inverse des aiguilles d'une montre. Retirez le filtre de la pompe pour permettre à l'eau de s'écouler lentement.

4 Nettoyez le filtre de la pompe à l'eau courante.

5 Réinstallez le filtre de la pompe comme indiqué sur la figure et serrez-le en le tournant dans le sens des aiguilles d'une montre. Pour une bonne étanchéité, la surface du joint du filtre doit être propre.

 Le filtre de la pompe doit être nettoyé en temps opportun, en particulier après avoir lavé un linge très molletonné, laineux ou très ancien.

 Nettoyez également le filtre de la pompe si l'appareil ne peut pas démarrer le cycle Essorage ou s'il y a des débris dans la pompe (boutons, pièces de monnaie, épingles à cheveux ou clips, etc.).

 N'ouvrez pas le filtre de la pompe lorsque l'appareil est en marche. N'utilisez pas l'appareil tant que le filtre de la pompe n'est pas correctement installé pour éviter les fuites ou les dysfonctionnements.

NETTOYAGE DU FILTRE D'ENTRÉE

Vérifiez et nettoyez régulièrement le filtre d'entrée.

Nettoyez immédiatement le filtre d'entrée si l'alimentation en eau est lente.

Les procédures de fonctionnement sont les suivantes :

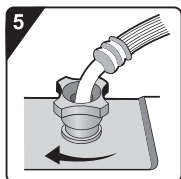
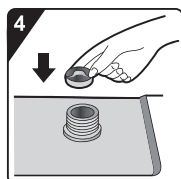
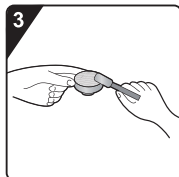
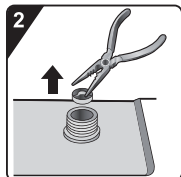
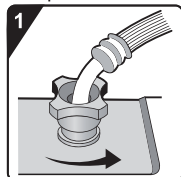

.....
1 Fermez le robinet d'eau et dévissez le tuyau d'alimentation en eau.

.....
2 Retirez le filtre d'entrée.

.....
3 Nettoyez le filtre d'entrée.

.....
4 Réinstallez le filtre d'entrée.

.....
5 Branchez le tuyau d'alimentation en eau. Ouvrez le robinet d'eau et assurez-vous qu'il n'y a pas de fuites au niveau de la connexion.

 Le filtre d'entrée recueille les impuretés et les sédiments de l'alimentation en eau. Il est recommandé de le nettoyer au moins tous les six mois, ou plus fréquemment si vous avez de l'eau dure ou si vous remarquez une accumulation de tartre.

NETTOYAGE DE L'EXTÉRIEUR

 **Débranchez toujours l'appareil du réseau électrique avant de le nettoyer.**

Nettoyez l'extérieur de l'appareil et l'unité d'affichage à l'aide d'un chiffon en coton doux, humide et imbibé d'eau. Ensuite, utilisez un chiffon doux et sec pour essuyer l'appareil.

 N'utilisez pas de solvants ou de produits de nettoyage qui pourraient endommager l'appareil (veuillez respecter les recommandations et les avertissements fournis par les fabricants de produits de nettoyage).

Nettoyez la porte de l'appareil avec un chiffon humide, puis essuyez-la avec un chiffon doux et sec.

 N'utilisez pas trop d'eau pour nettoyer l'appareil.

DÉPANNAGE

L'appareil est équipé d'un certain nombre de fonctionnalités de sécurité automatiques pour détecter les pannes et prendre des mesures de sécurité efficaces en temps opportun.

Ces pannes sont généralement mineures et peuvent être corrigés rapidement.

Si l'appareil ne peut pas fonctionner normalement, un message d'erreur apparaîtra à l'écran. Veuillez vous référer au message d'avertissement pour prendre les mesures appropriées.

Si les méthodes de dépannage recommandées ne résolvent pas le problème, veuillez contacter le service après-vente.

L'utilisateur assumera toute responsabilité pour les conséquences découlant des réparations effectuées par lui-même ou par du personnel non autorisé.

Phénomène de panne	Contre-mesures recommandées
La machine ne démarre pas	<ul style="list-style-type: none">◇ Vérifiez si le cordon d'alimentation est branché sur la prise et si celle-ci fonctionne correctement (en la testant avec un autre appareil).◇ Vérifiez si la porte est correctement fermée.◇ Vérifiez si le bouton « Démarrer/Pause » est enfoncé. <p>La machine s'arrête pendant le fonctionnement normal</p> <ul style="list-style-type: none">◇ Vérifiez si la porte est correctement fermée. Fermez la porte et appuyez sur le bouton « Démarrer/Pause ».◇ Vérifiez l'excès de mousse. L'appareil peut suspendre le programme pour effectuer un démoussage. Après le processus de démoussage, l'appareil reprendra automatiquement son fonctionnement.◇ Vérifiez si la protection de sécurité a été activée.
Le temps affiché au début du programme augmente ou diminue	<p>Il s'agit de l'ajustement adaptatif de l'appareil aux facteurs qui influencent le temps de lavage.</p> <ul style="list-style-type: none">◇ Mousse excessive.◇ Déséquilibre causé par une grande lessive.◇ Temps de chauffage prolongé en raison de la faible température d'entrée d'eau. <p>En résultat de ces facteurs, le temps restant affiché est recalculé et mis à jour en conséquence (si l'appareil effectue un ajustement de déséquilibre, le temps affiché reste inchangé). De plus, l'appareil détecte la charge pendant l'alimentation en eau et ajuste la durée du programme en conséquence (contrôle flou).</p>
Détergent résiduel ou autres additifs dans le tiroir à détergent après le lavage	<ul style="list-style-type: none">◇ Vérifiez si le tiroir à détergent est correctement installé et maintenu propre.◇ Vérifiez si la pression de l'eau est normale et si le filtre d'entrée est bouché (voir le chapitre « ENTRETIEN ET NETTOYAGE »).
Odeur dans la machine	<ul style="list-style-type: none">◇ L'odeur peut être causée par la présence des matériaux en caoutchouc à l'intérieur de l'appareil. C'est l'odeur de caoutchouc qui se dissipe après quelques utilisations.

 La garantie ne couvre pas les pannes ou défaillances résultant de facteurs externes (coup de foudre, pannes du réseau électrique, catastrophes naturelles, etc.).

Phénomène de panne	Contre-mesures recommandées
Son/bruit anormal pendant le lavage	<ul style="list-style-type: none"> ◇ Des objets étrangers tels que des clés, des pièces de monnaie ou des épingles peuvent être tombés dans le tambour. Arrêtez l'appareil et vérifiez la présence de corps étrangers dans le tambour. Si le bruit persiste après le redémarrage, veuillez contacter le service après-vente. ◇ Le linge peut être réparti de manière inégale dans le tambour. Mettez le programme en pause, déverrouillez la porte et redistribuez le linge.
Vibrations intenses pendant l'essorage	<ul style="list-style-type: none"> ◇ Vérifiez si l'appareil est de niveau et si les quatre pieds sont fermement posés sur le sol. Vérifiez si la vis/les tiges de transport ont été retirées. ◇ Les vis/tiges de transport doivent être retirées avant d'utiliser l'appareil. ◇ Vérifiez si tous les supports en mousse ont été retirés du fond de l'appareil.
Effet d'essorage médiocre	<p>L'appareil est équipé d'un système de détection et de correction d'équilibre. Après avoir détecté un déséquilibre causé par un linge lourd (par exemple, des peignoirs de bain) et plusieurs tentatives d'essorage, le système réduit automatiquement la vitesse d'essorage ou même arrête le processus pour protéger l'appareil.</p> <ul style="list-style-type: none"> ◇ Si le linge est encore très humide après l'essorage, retirez-le du tambour, secouez-le, puis sélectionnez à nouveau le programme Essorage. ◇ Une mousse excessive peut nuire à l'effet d'essorage. Assurez-vous d'utiliser une quantité appropriée de détergent faiblement moussant. ◇ Vérifiez si la vitesse d'essorage est réglée sur « 0 » ou « Pas d'essorage ».
Fuite d'eau	<ul style="list-style-type: none"> ◇ Fuite au niveau du tuyau d'alimentation en eau. Vérifiez la connexion entre le robinet et le connecteur du tuyau d'alimentation en eau pour constater les fuites. S'il y a une fuite, enroulez du ruban d'étanchéité autour de l'extrémité du robinet ou remplacez-le. Il est recommandé de vérifier l'étanchéité de la connexion entre le connecteur du tuyau d'alimentation en eau et la vanne d'entrée. Serrez la connexion pour corriger les fuites. ◇ Fuite au niveau du tuyau d'évacuation. Pour les modèles vidangeables par le haut, les colliers de tuyau d'évacuation ne doivent pas être retirés car cela entraînerait une décharge d'eau continue. ◇ Fuite au niveau du tiroir à détergent. Le tiroir à détergent n'est pas bien fermé. Poussez la poignée pour bien fermer le tiroir à détergent. ◇ Fuite au niveau du joint de la porte. Vérifiez que le joint de la porte ne contient pas de corps étrangers et nettoyez-le si nécessaire.
Linge froissé	<ul style="list-style-type: none"> ◇ Le linge n'est pas retiré rapidement du tambour. Une fois le cycle de lavage terminé, retirez rapidement le linge du tambour. ◇ L'appareil est surchargé. Le tambour ne doit pas être plein de linge et la porte doit se fermer facilement. ◇ La vitesse d'essorage est trop élevée. Réglez une vitesse de rotation appropriée pour chaque type de linge.

PANNE AU NIVEAU DU SÉCHAGE (POUR LES MODÈLES DE SÈCHE-LINGE)

Phénomène de panne	Contre-mesures recommandées
L'appareil n'effectue pas de processus de séchage	<ul style="list-style-type: none">◇ Vérifiez si le programme de séchage est configuré.◇ Vérifiez si le robinet d'eau n'est pas ouvert.◇ Vérifiez si la porte est correctement fermée.◇ Vérifiez si la charge est excessive (voir le TABLEAU DES PROGRAMMES pour les exigences de capacité) et retirez une partie du linge pour le sécher à nouveau.
Effet de séchage médiocre	<ul style="list-style-type: none">◇ Vérifiez si la charge est excessive. Si c'est le cas, cela entraînera un effet de séchage insatisfaisant et une augmentation des plis. Séparez le linge dans le tambour pour un séchage individuel.◇ Vérifiez si des articles plus lourds (par exemple, du coton épais) sont mélangés à des articles plus légers (par exemple, des tissus synthétiques).◇ Séchez le linge séparément par type.
Temps de séchage excessif	<ul style="list-style-type: none">◇ Vérifiez si la charge est excessive (voir le TABLEAU DES PROGRAMMES pour les exigences de capacité) et retirez une partie du linge pour le sécher à nouveau.◇ Le linge n'est pas suffisamment essoré (voir la section « Effet d'essorage médiocre » pour plus d'informations).◇ Une grande quantité de linge plus épais (par exemple, des jeans).
Odeur pendant le séchage	<ul style="list-style-type: none">◇ L'utilisation de détergents ou d'adoucissants aux fortes odeurs chimiques peut provoquer des odeurs pendant le séchage.◇ Si l'appareil n'est pas soigneusement nettoyé, la saleté résiduelle peut produire des odeurs pendant le séchage. Nettoyez régulièrement l'appareil (voir le chapitre « ENTRETIEN ET NETTOYAGE ») et retirez rapidement le linge après le séchage.

CODES D'ERREUR ET DÉPANNAGE

Si l'appareil ne fonctionne pas normalement et que les codes suivants s'affichent, cela peut ne pas indiquer une panne. Veuillez vous référer aux CODES D'ERREUR pour une action appropriée.

Problème/panne	Description	Que faire ?
F01	Panne au niveau de l'arrivée d'eau	Vérifiez les points suivants : 1. Le robinet d'eau est-il ouvert ? La pression est-elle trop basse ? 2. Le tuyau d'alimentation en eau est-il pincé ? 3. Le filtre d'entrée est-il bouché ? 4. Le tuyau d'alimentation en eau est-il gelé ? Une fois le dépannage terminé, appuyez sur le bouton « Démarrer/Pause » pour continuer l'opération.
F03	Panne au niveau de la décharge d'eau	Vérifiez les points suivants : 1. Le tuyau de vidange est-il pincé ? L'eau s'écoule-t-elle à travers le tuyau ? 2. Le filtre sur le tuyau d'évacuation est-il bouché ? 3. Le tuyau d'évacuation est-il gelé ? Une fois le dépannage terminé, appuyez sur le bouton « Démarrer/Pause » pour continuer l'opération.
F24	Débordement	Faites une pause et redémarrez le programme. Si l'eau dans l'appareil continue de déborder, fermez le robinet d'eau et contactez un technicien d'entretien.
F13	Panne au niveau du verrouillage de la porte	La porte est fermée, mais elle ne peut pas être verrouillée. Éteignez et rallumez l'appareil. Redémarrez ensuite le programme de lavage. Si la panne persiste, contactez un technicien de réparation.
F14	Panne au niveau du déverrouillage de la porte	La porte est fermée, mais elle ne peut pas être déverrouillée. Éteignez l'appareil, puis rallumez-le. Si la panne persiste, contactez un technicien de réparation.
Autres	Panne au niveau du module électronique	Éteignez l'appareil, puis rallumez-le. Redémarrez le programme de lavage. Si la panne persiste, contactez un technicien de réparation.
Unb	Alarme de déséquilibre	L'alarme de déséquilibre doit être résolue par les méthodes suivantes : 1. Enchevêtrement du linge Si le linge est emmêlé, éteignez d'abord l'appareil, ouvrez la porte, secouez celui-ci et remettez-le dans le tambour. Ensuite, fermez la porte et sélectionnez à nouveau le programme Essorage. 2. Blanchisserie sous-pondérée Éteignez l'appareil, ouvrez la porte et chargez du linge supplémentaire (ou une ou deux serviettes). Ensuite, fermez la porte et sélectionnez à nouveau le programme Essorage.
F15-F18	Séchage anormal (pour les modèles de sèche-linge)	Éteignez l'appareil, puis rallumez-le.

ENTRETIEN

AVANT D'APPELER UN TECHNICIEN DE RÉPARATION

Lorsque vous contactez le centre de réparation, veuillez spécifier votre modèle d'appareil.

Le modèle, le code / ID, le type et le numéro de série sont indiqués sur la plaque signalétique de l'appareil.

 En cas de panne, n'utilisez que des pièces de rechange approuvées par des fabricants agréés.

 Les réparations ou les réclamations de garantie en raison de connexions incorrectes ou d'une mauvaise utilisation de l'appareil ne sont pas couvertes par la garantie. Dans ce cas, les frais de réparation sont à la charge de l'utilisateur.

RECOMMANDATIONS D'UTILISATION

Lorsque vous lavez des vêtements colorés pour la première fois, lavez-les séparément par couleur.

Lavez le linge fortement sale en plus petites quantités, avec un détergent en poudre accru ou un cycle Pré-lavage (si disponible). Appliquez un détachant spécial sur les taches tenaces avant le lavage.

Nous vous recommandons de vous référer aux « Conseils pour enlever les taches ».

Si vous lavez souvent le linge à basse température et avec des détergents liquides, des bactéries peuvent se développer et provoquer des odeurs dans l'appareil. Pour éviter une telle odeur, nous vous recommandons d'exécuter « Nettoyage tambour » (ou d'autres programmes à haute température) de temps en temps.

Nous vous recommandons d'éviter de laver de très petites quantités de linge, car cela entraînerait une consommation excessive d'énergie et de mauvaises performances de l'appareil.

Défroissez tout linge plié ou emmêlé avant de le mettre dans le tambour.

Utilisez uniquement des détergents pour l'appareil.

Si la dureté de l'eau dépasse 14°dH, un adoucisseur d'eau doit être utilisé. Les dommages causés par le chauffage résultant d'une utilisation incorrecte des adoucisseurs d'eau ne sont pas couverts par la garantie. Vérifiez les informations sur la dureté de l'eau auprès de votre société ou autorité locale d'approvisionnement en eau.

L'utilisation d'agents de blanchiment à base de chlore n'est pas recommandée car ils peuvent endommager le radiateur.

Si vous utilisez un agent de détartrage, un agent de blanchiment ou un colorant, utilisez uniquement le type qui convient à l'utilisation dans l'appareil.

N'utilisez pas de solvants ou de produits chimiques similaires (par exemple, diluant à peinture, térébenthine, essence).

N'ajoutez pas de morceaux durcis de détergent en poudre dans le distributeur de détergent, car cela pourrait obstruer la tuyauterie de l'appareil.

Le détergent en poudre ou liquide doit être ajouté conformément aux consignes du fabricant, à la température de lavage et au programme sélectionné.

Lorsque vous utilisez des produits d'entretien du linge liquides concentrés, nous vous recommandons de les diluer avec de l'eau pour éviter d'obstruer le drain du tiroir à détergent.

Le détergent liquide convient au programme de lavage sans cycle Pré-lavage.

Faites preuve de prudence pour éviter de mélanger le détergent à l'adoucissant.

À des vitesses d'essorage plus élevées, il y aura moins d'humidité résiduelle dans le linge. En conséquence, le séchage dans un sèche-linge sera plus économique et plus rapide.

CONSEILS POUR ENLEVER LES TACHES

Avant d'utiliser des détachants spéciaux, essayez d'utiliser les méthodes naturelles qui ne nuisent pas à l'environnement sur les taches moins tenaces. Cependant, un traitement opportun facilite l'élimination des taches ! Enlevez les taches en les rinçant à l'eau froide (tiède) - mais jamais à l'eau chaude !

Taches	Détachage
Boue	Lorsque la tache est sèche, grattez d'abord le linge avant de le laver dans l'appareil. Si la tache est tenace, faites-la tremper avec un détachant à base d'enzymes avant le lavage. Si la tache n'est pas tenace, lavez le linge avec un détergent liquide ou en poudre et de l'eau avant le lavage.
Antitranspirant	Avant de laver dans l'appareil, appliquez du détergent liquide sur le linge. Appliquez des détachants sur les taches tenaces. Vous pouvez également utiliser de l'eau de Javel à base d'oxygène pour le lavage.
Thé	Trempez ou rincez le linge à l'eau froide et ajoutez un détachant si nécessaire.
Chocolat	Faites tremper ou rincez le linge avec de l'eau tiède savonneuse. Ensuite, appliquez du jus de citron et rincez.
Encre	Avant de laver à l'appareil, appliquez un détachant sur la tache. Vous pouvez également utiliser de l'alcool dénaturé. Retournez le linge et placez une serviette en papier sous la tache. Utilisez l'alcool à l'arrière de la tache. À la fin du processus, rincez soigneusement le linge.
Stylos à pointe en feutre	Diluez un peu d'amidon dans l'eau et appliquez-le sur la tache. Quand il sèche, grattez-le avec une brosse. Ensuite, mettez le linge dans l'appareil pour le laver.
Bébé (urine, boue, taches alimentaires)	Avant de laver l'appareil, faites tremper les taches dans de l'eau tiède pendant au moins une demi-heure. Pour faciliter l'élimination des taches, ajoutez un détachant à base d'enzymes.
Herbe	Avant de laver à l'appareil, faites tremper le linge dans un détachant à base d'enzymes. Les taches d'herbe peuvent également être éliminées par trempage (pendant environ 1 heure) dans du jus de citron dilué ou du vinaigre distillé.
Œuf	Trempez le linge dans un détachant à base d'enzymes. Trempez dans l'eau froide pendant au moins 30 minutes, ou quelques heures si les taches sont tenaces. Ensuite, lavez à l'appareil.
Café	Trempez le linge dans de l'eau salée. Si la tache n'est pas fraîche, trempez-la avec un mélange de glycérine, d'ammoniac et d'alcool.
Vernis à chaussures	Appliquez de l'huile de cuisson sur la tache et rincez.
Sang	Tache fraîche - Rincez le linge à l'eau froide et lavez-le à l'appareil. Tache séchée - Trempez le linge dans un détachant à base d'enzymes. Ensuite, lavez à l'appareil. Si la tache ne disparaît pas, essayez de l'enlever avec un agent de blanchiment adapté à votre linge.

Taches	Détachage
Colle, chewing-gum	Placez le linge dans un sac et mettez-le au congélateur jusqu'à ce que celle-ci durcisse. Retirez-la ensuite avec un couteau émoussé. Diluez la tache avec un détachant de pré-lavage et rincez abondamment. Enfin, lavez le linge à l'appareil.
Maquillage	Utilisez un détachant pour le pré-lavage, puis lavez dans l'appareil.
Beurre	Avant de laver à l'appareil, appliquez un détachant sur le linge. Ensuite, rincez à l'eau chaude (aussi chaude que le permet le tissu).
Lait	Trempez le linge dans un détachant à base d'enzymes. Trempez pendant au moins 30 minutes, ou quelques heures si les taches sont tenaces. Ensuite, lavez à l'appareil.
Jus de fruits	Appliquez un mélange de sel et d'eau sur la tache. Laissez agir un moment, puis rincer. Vous pouvez appliquer du bicarbonate de sodium, du vinaigre distillé ou du jus de citron sur la tache avant de la laver à l'appareil. Pour les taches anciennes, utilisez de la glycérine. Après 20 minutes, rincez à l'eau froide. Enfin, lavez le linge à l'appareil.
Vin	Trempez le linge dans l'eau froide pendant au moins 30 minutes. Utilisez également un détachant. Ensuite, lavez à l'appareil.
Cire	Mettez le linge au congélateur jusqu'à ce que la cire durcisse. Ensuite, grattez-la. Retirez la cire restante en plaçant une serviette en papier sur la tache, puis chauffez-la avec un fer à repasser jusqu'à ce que le papier absorbe la cire.
Sueur	Avant de laver à l'appareil, frottez soigneusement le détergent liquide dans la tache.
Chewing gum	Mettez le linge au congélateur jusqu'à ce que le chewing-gum durcisse. Ensuite, lavez à l'appareil.

ÉLIMINATION



L'emballage est fait de matériaux respectueux de l'environnement qui peuvent être recyclés, mise au rebut ou détruits sans aucun danger pour l'environnement. À cette fin, les matériaux d'emballage sont étiquetés de manière appropriée.

Le symbole sur le produit ou son emballage indique que celui-ci ne doit pas être traité comme des déchets ménagers normaux. Apportez le produit à un centre de collecte agréé pour le traitement des déchets d'équipements électriques et électroniques.

Lorsque vous jetez l'appareil à la fin de sa durée de vie utile, retirez tous les cordons d'alimentation, et détruisez le loquet et l'interrupteur de la porte pour empêcher la porte de se verrouiller ou de se bloquer, et pour empêcher les enfants ou les petits animaux de se coincer à l'intérieur et de causer un danger.

Cet appareil est marqué conformément à la directive européenne relative aux déchets (DEEE).

Une mise au rebut correcte du produit aidera à prévenir tout effet négatif sur l'environnement et la santé des personnes, ce qui pourrait se produire en cas de retrait incorrect du produit. Pour des informations détaillées sur l'enlèvement et le traitement du produit, veuillez contacter l'autorité municipale compétente en charge de la gestion des déchets, votre service de mise au rebut des déchets ménagers ou le magasin où vous avez acheté le produit.

TABLEAU DE CONSOMMATION TYPIQUE

Consignes du programme

1. Le programme Eco 40-60 est capable de nettoyer le linge en coton normalement sale déclaré lavable à environ 40°C à 60°C ensemble dans le même cycle, et que ce programme est utilisé pour évaluer la conformité avec la législation d'écoconception de l'UE.
2. La consommation électrique du mode arrêt est de 0,49 W.
3. Les programmes les plus efficaces en termes de consommation d'énergie sont généralement ceux qui fonctionnent à des températures plus basses et pendant plus longtemps.
4. Le chargement de la machine à laver domestique jusqu'à la capacité indiquée par le fabricant pour les programmes respectifs contribuera aux économies d'énergie et d'eau.
5. Utilisation correcte de détergents, assouplissants et autres additifs. N'appliquez pas de détergent en excès. Cela peut affecter négativement les résultats du lavage.
6. Nettoyage périodique, y compris fréquence optimale, prévention et procédure de calcaire.
7. Le bruit et la teneur en humidité restante sont influencés par la vitesse d'essorage : plus la vitesse d'essorage est élevée en phase d'essorage, plus le bruit est élevé et plus la teneur en humidité restante est faible.
8. Les informations sur le produit et le code QR sont reflétés dans l'étiquette de consommation d'énergie. Les informations d'enregistrement du produit peuvent être obtenues en scannant le code QR.
9. Les informations des programmes standards.

Programme	Température sélectionnée (°C)	Capacité nominale (kg)	Température maximale dans le tambour (°C)	Durée du programme (h:min)	Consommation d'énergie (kWh/cycle)	Consommation d'eau (litres/cycle)	Teneur en humidité restante (%)	Vitesse maximale atteinte (tr/min)
Eco 40-60 pleine charge	-	10.5	27	3:59	0.550	60.0	53.90	1310
Eco 40-60 demi charge	-	5.25	25	3:00	0.350	40.0	53.90	1400
Eco 40-60 1/4 de charge	-	2.5	22	2:58	0.155	30.0	53.90	1400
laver et sécher à pleine charge	-	6.0	27	7:39	3.750	108.0	-	-
lavez et séchez en demi-charge	-	3.0	23	5:29	2.060	60.0	-	-
Coton	20	10.5	20	2:09	0.200	120.0	53.00	1400
Coton	60	10.5	57	3:38	1.490	120.0	53.00	1400
Synthétiques	40	5.0	40	2:35	1.020	90.0	35.00	1400
Rapide 15'	20	2.0	20	0:15	0.065	30.0	75.00	800

Les valeurs données pour les programmes autres que le programme Eco 40-60 ne sont qu'à titre indicatifs.

Le mode d'entrée du cycle de lavage et de séchage est : Eco 40-60 +  +  + Niveau de Séchage + Eco.

⚠ La charge maximale ou nominale s'applique au linge préparé conformément à la norme CEI 60456.

⚠ **En raison des écarts en termes de type et de quantité de linge, d'essorage, d'oscillation de l'alimentation électrique, de température et d'humidité de l'environnement, la durée du programme et les valeurs de consommation d'énergie mesurées au niveau de l'utilisateur final peuvent différer de celles indiquées dans le tableau.**

Nous nous réservons le droit de toute modification et erreur contenues dans le manuel d'utilisation.

Hisense
life reimagined