

1 2 3 4

69Z08080X

A

B

后附图纸16页
语言顺序为英语、法语
技术要求

C

- 1.印刷为黑白色单色，正反面印刷；
- 2.所有印刷内容正确、清晰，不得有漏印、误印，无印刷缺陷；
- 3.幅面：(210±3) X (145±3)，(单位：mm)；
- 4.未注公差按照GB1800(现行).IT15；
- 5.颜色及整体效果必须经过研发部确认后方能生产，产品检验以封样件为准；
- 6.符合RoHS现行标准要求和REACH指令。

D

1892394
英文、法文
WFH8014-FR

借(通)用件登记

旧底图总号

底图总号

出图审查

日期

版本号

A

更改单编号

设计

马汇莼 2016.06.12

会签

审核

崔维明 2016.06.12

会签

刘松 2016.06.12

工艺

王云峰 2016.06.12

标准化

陈朝龙 2016.06.12

批准

王裕庆 2016.06.12

80g双胶纸

重量

比例

第 张 共 张

图形识别符号

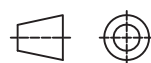

洗衣机研发部

安装指南

X08080269

1

2

3

4

Hisense



INSTALLATION GUIDE



NOISE, EXCESSIVE VIBRATIONS AND WATER LEAKAGES CAN BE CAUSED BY INCORRECT INSTALLATION.

NEVER MOVE THE APPLIANCE BY LIFTING IT BY THE WORKTOP.

- Read this “INSTALLATION GUIDE” before operating.
- Keep this “INSTALLATION GUIDE” for future reference.
- Read the general recommendations about disposing of packaging in the INSTRUCTION FOR USE.

PARTS SUPPLIED

- Package with small items



Instruction for use, installation guide, warranty card
(depends on model)

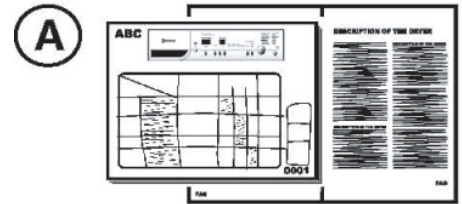

4 plastic caps

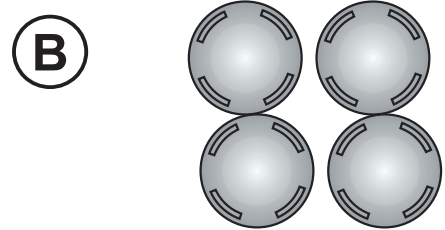

Wrench

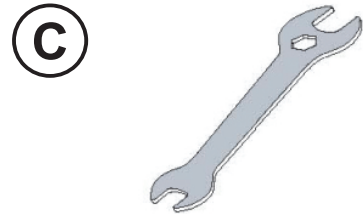

- Inlet hose (inside the machine or already installed)
Cold inlet hose
Hot inlet hose (if available, depending on models)



- "U"-bend (inside the machine or already installed)

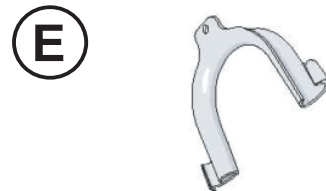

- Bottom cover(depends on model)

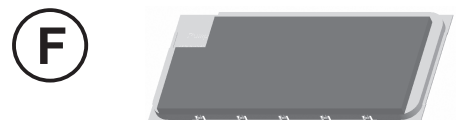

BEFORE USING THE WASHER, PLEASE REMOVE TRANSPORT BOLTS!

Important: Transport bolts which are not removed can cause damage to the appliance.

- 1 Screw off all transportation bolts for approx. 30mm with wrench following the direction of arrow shown (not fully screw it off).

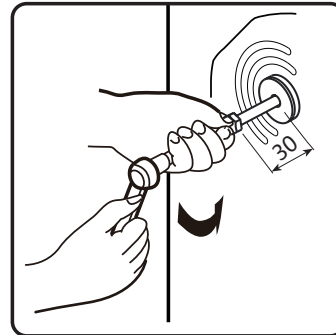
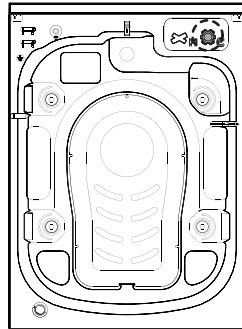

- 2 Push two transportation bolts on horizontal direction inward and loose transportation bolt.

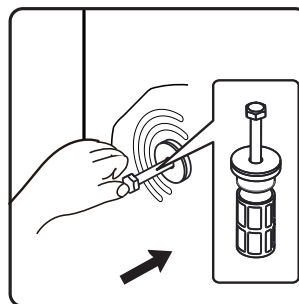

- 3 Pull out transportation bolt together with rubber part and plastic part.

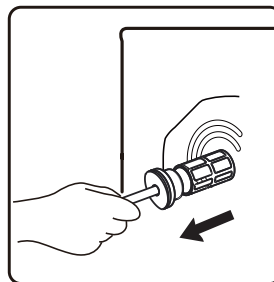

- 4 To ensure safety and reduce noise, you should install the transportation bolt cover supplied with the unit (see the annex accompanying the unit). Lean and place the transportation bolt into hole and press it following the shown direction until it clicks.

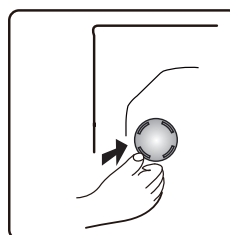

Important: Keep the transport bolts and the wrench for future transporting of the appliance and in this case refit the transport bolts in reverse order.

ADJUSTMENT OF THE FEET

The appliance must be installed on a solid and level floor surface (if necessary use a spirit level). If the appliance is to be installed on a wooden floor, distribute the weight by placing it on a 60x60cm sheet of plywood at least 3cm in thickness and secure it to the floor. If the floor is uneven, adjust the 4 leveling feet as required; do not insert pieces of wood etc. under the feet.

- ⑤ Slacken the locknut clockwise (see arrow) using the wrench .



- ⑥ Lift the machine slightly and adjust the height of the foot by revolving it.

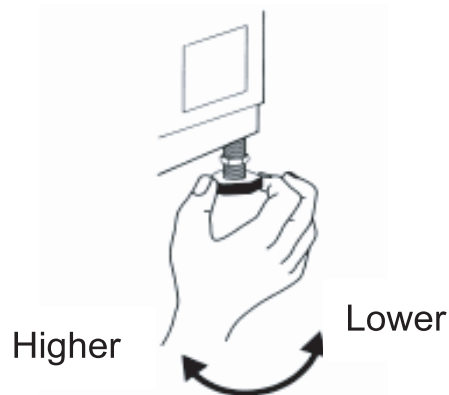

- ⑦ **Important:** tighten the locknut by turning it anti-clockwise towards the appliance casing.

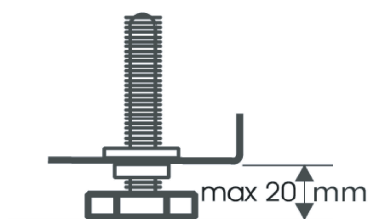
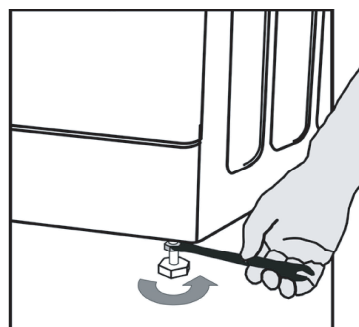

INSTALL BOTTOM COVER

To realize quieter operation, a bottom cover is supplied with the unit (only applies to some of the Hisense washers). After installing the cover at the bottom of the washer, the noise level will be greatly reduced. Please ask for advice from specialists before installing the cover, nevertheless, the machine can be used without the bottom cover.

- 8 Stick acoustic wool to the side of bottom cover plate with the letter of "PUMP". Tilt the washer by 30°-40°, when installing the bottom cover, please face the side with sound insulation upwards and attach 'PUMP' at the corner of the cover to the position of the pump in the washer.

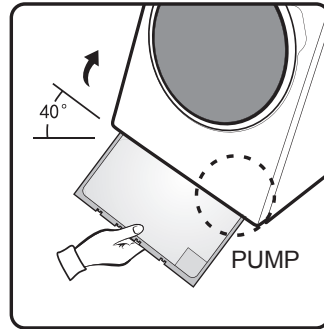
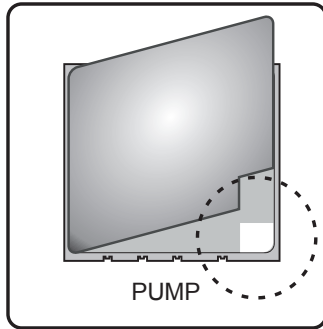

CONNECT THE WATER SUPPLY INLET HOSE

- 9 If the water inlet hose is not already installed, it must be screwed to the appliance. The blue marked hose is only for cold water. Depending on the model, the hot water hose marked with red should also be connected, for models having dual inlets.

Hot (Depending on models)

Cold

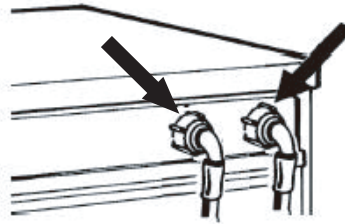

- 10 Screw by hand the inlet hose onto the tap, tightening the nut.

Attention:

- no kinks in the hose!
- The appliance **must not** be connected to the mixing tap of an un-pressurized water heater.
- Check water-tightness of connections by turning the tap completely on.
- If the hose is too short, replace it with a suitable length of pressure resistant hose (1000 kPa min, EN 50084 approved type).
- Check the inlet hose regularly for brittleness and cracks and replace if necessary.
- The washing machine can be connected without a non-return valve.

FILL INSTRUCTION

11

For Models with Dual Inlets

If you wish to connect hot and cold water supply (Fig.1):

1. Fix the red marked inlet hose to the hot water tap and to the inlet valve with the red filter on the rear side of machine.
2. Fix the other inlet hose to the cold water tap and to the inlet valve with the blue filter on the rear side of the machine.

Make sure:

- a) The connections are tightly fixed
- b) Do not invert their position (for example: cold fill into hot inlet valve and vice versa).

If you wish to connect only the cold fill follow the below instructions (Fig. 2):

1. You need a Y-piece connector. This can be purchased from local hardware or plumbing supplier.
2. Fix the Y-piece connector to the cold fill tap.
3. Connect the two inlet valves present on the rear part of the machine to the Y-piece connector using the hoses provided.

For Models with Single Inlet

Fix the inlet hose to the cold water tap and to the inlet valve on the rear side of the machine as Fig. 3

Ensure that:

All connections are tightly fixed.

Do not allow children to operate, crawl on, be near or inside your washer.

Note that during the wash cycles, the surface temperature of the porthole door may increase.

Close supervision of children is necessary when the appliance is used near children.

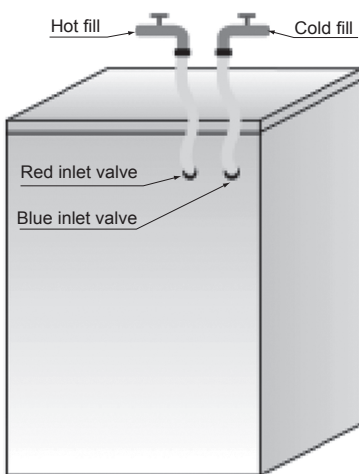

Fig.1

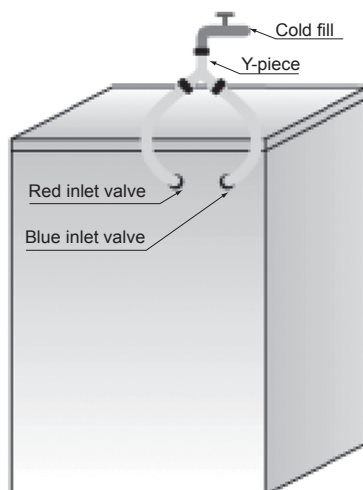

Fig.2

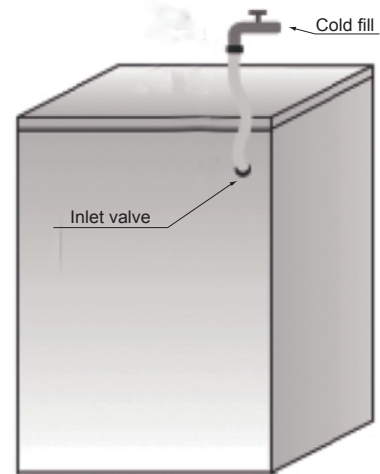
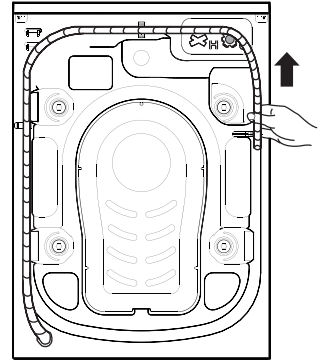

Fig.3

CONNECT THE DRAIN HOSE

12

In case the drain hose is installed as shown below:
Unhook it only from the right clip (see arrow)



13

Connect the drain hose to the siphon or hook it over the edge of a sink by means of the "U" bend.
Fit the "U" bend E, if not already installed, at the end of the drain hose.

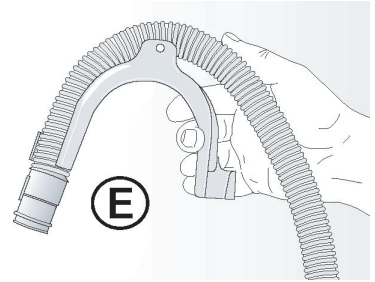

Notes:

- Ensure that there are no kinks in the drain hose.
- Secure the hose so that it cannot fall down. After wash phase, machine will drain out hot water.
- Small hand basins are not suitable.
- To make an extension use a hose of the same type and secure the connections with clips.
- Max. Overall drain hose length: 2.50 m.

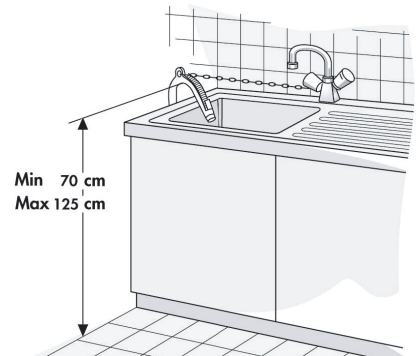

ELECTRICAL CONNECTION



Only use a socket with an earth connection.

Do not use extension leads or multi sockets.

Electrical supply must be adequate for the machine's 10A Current Rating.

The electrical power cable must be replaced exclusively by a licensed electrician.

Electrical connections must be made in accordance with local regulations.

X08080044B

Hisense



NOTICE D'INSTALLATION



BRUITS, VIBRATIONS EXCESSIVES ET FUITES D'EAU PEUVENT ÊTRE CAUSÉS PAR UNE MAUVAISE INSTALLATION.

NE DÉPLACEZ JAMAIS L'APPAREIL EN LE MANIPULANT PAR LE COUVERCLE.

- Lisez cette "NOTICE D'INSTALLATION" avant d'utiliser l'appareil.
- Conservez cette "NOTICE D'INSTALLATION" pour votre référence.
- Lisez les recommandations générales en termes d'élimination des emballages, contenues dans la NOTICE D'UTILISATION.

PIÈCES FOURNIES

- Emballages contenant de petits éléments



Consignes d'utilisation, notice d'utilisation,
carte de garantie (selon modèle)

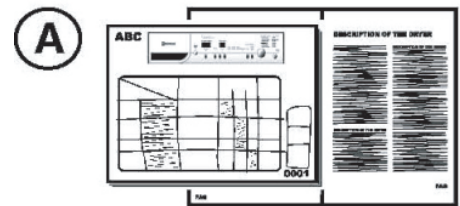

4 capuchons en plastique

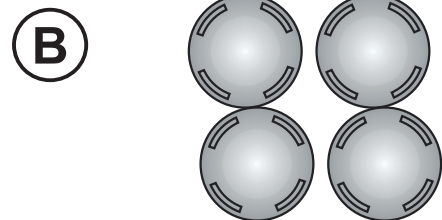

Clé

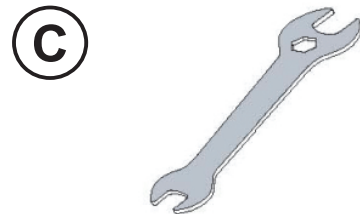

- Tuyau d'alimentation (à l'intérieur de la machine ou déjà installé)
Tuyau d'alimentation en eau froide
Tuyau d'alimentation en eau chaude (si disponible, selon modèles)



- Tuyau en U (à l'intérieur de la machine ou déjà installé)

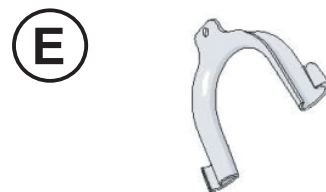

- Couvercle inférieur (selon modèle)



AVANT D'UTILISER LE LAVE-LINGE, MERCI DE RETIRER LES BOULONS DE TRANSPORT !

Important: les boulons de transport, s'ils ne sont pas retirés, peuvent endommager l'appareil.

- 1 Dévissez tous les boulons de transport (opération nécessitant environ 30mm) avec une clé à utiliser dans le sens indiqué sur les illustrations ci-dessous (ne les dévissez pas complètement).

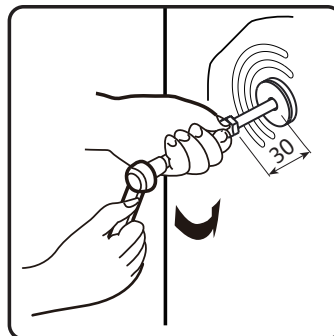
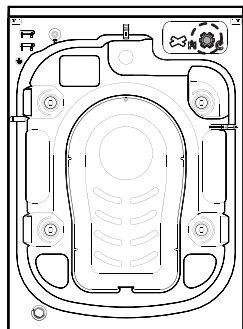

- 2 Poussez deux boulons vers l'intérieur en position horizontale et desserrez-les.

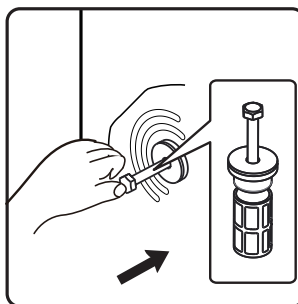

- 3 Ramenez les boulons vers vous, avec les éléments en plastique et en caoutchouc.

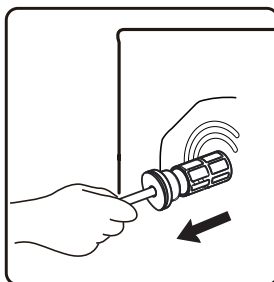

- 4 Pour garantir votre sécurité et réduire les bruits, vous devriez installer le couvercle de protection destiné à protéger les boulons, fourni avec l'appareil (voir l'Annexe accompagnant l'unité). Installez le boulon dans la fente et appuyez dessus dans la direction indiquée sur l'illustration, jusqu'à entendre un « clic ».

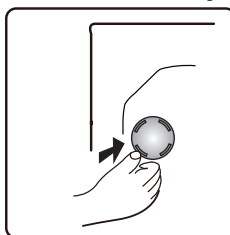

Important : conservez les boulons et la clé, dans le cas où vous devriez procéder à l'inverse pour réinstaller les boulons et transporter l'unité.

RÉGLAGE DES PIEDS

L'appareil doit être installé sur une surface solide et plane (si nécessaire, utilisez un niveau). Si l'appareil doit être installé sur un sol en bois, répartissez bien le poids en plaçant une planche en contreplaqué de 60 x 60 cm d'au moins 3 cm d'épaisseur et sécurisez le tout au sol. Si le sol n'est pas lisse, ajustez les 4 pieds selon les besoins; n'insérez pas de bouts de bois, etc. sous les pieds.

- ⑤ Desserrez le contre-écrou en le faisant pivoter dans le sens horaire (voir sens des flèches) au moyen de la clé.



- ⑥ Soulevez la machine légèrement et ajustez la hauteur du pied en le faisant tourner.

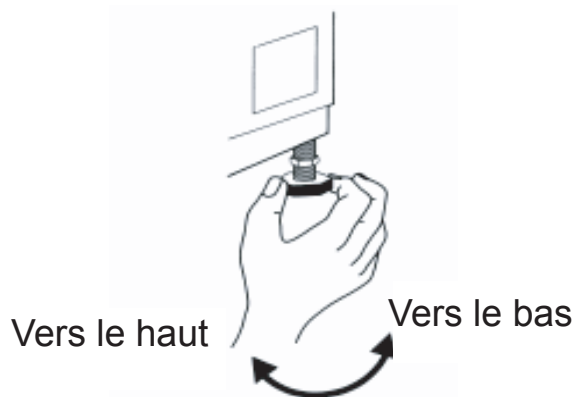

- ⑦ Important : serrez bien le contre-écrou en le faisant pivoter dans le sens antihoraire.

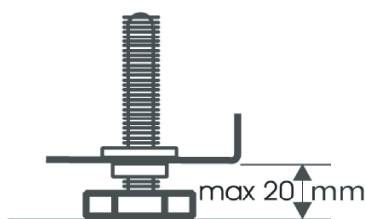
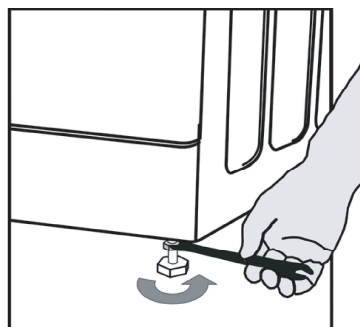

Installer le couvercle inférieur

Pour réaliser un fonctionnement plus silencieux, un couvercle inférieur est fourni avec l'appareil (seulement pour quelques-uns des machines à laver Hisense). Après l'installation du couvercle au fond de la machine à laver, le niveau de bruit sera largement réduit. Veuillez demander des conseils de spécialistes avant l'installation du couvercle, cependant, la machine peut être utilisée sans le couvercle inférieur.

- 8 Collez la laine acoustique sur le côté de la plaque inférieure de couverture avec la lettre de "POMPE".

Inclinez la machine à laver de 30 °-40 °, lors de l'installation du couvercle inférieur, veuillez faire face à côté avec de haute isolation acoustique et fixer «pompe» au coin de la couverture à la position de la pompe dans la machine à laver.

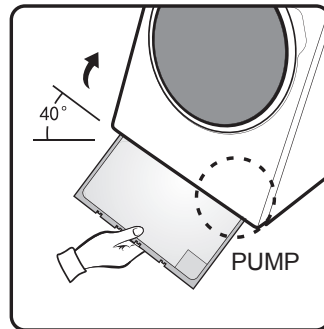
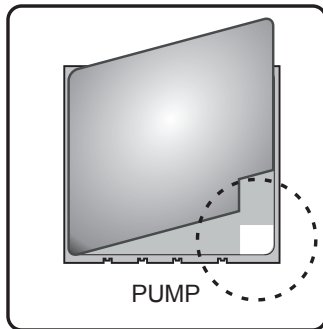

RACCORDEMENT DU FLEXIBLE D'ALIMENTATION EN EAU

- 9 Si le flexible d'alimentation en eau n'est pas déjà installé, vous devez le visser à l'appareil. L'embout à marquage bleu est destiné à l'eau froide. En fonction du modèle, le flexible à marquage rouge (pour l'eau chaude) peut également être raccordé, pour les modèles équipés de deux prises.

Chaud (selon modèles)

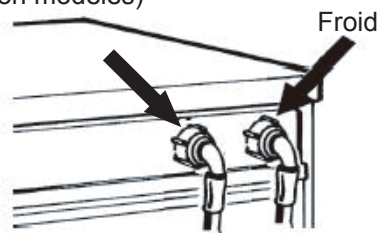

- 10 Vissez manuellement le flexible sur le robinet, en resserrant l'écrou.

Attention :

- Ne pliez pas le flexible !
- L'appareil ne doit pas être connecté au robinet mélangeur d'un chauffe-eau hors pression.
- Vérifiez la solidité des connexions en ouvrant totalement le robinet.
- Si le flexible est trop court, remplacez-le par un autre flexible de longueur adaptée et résistant à la pression (de type 1000 kPa min, certifié EN 50084).
- Vérifiez régulièrement le flexible afin de vous assurer qu'il n'est pas endommagé, ni fissuré et remplacez-le si besoin.
- Le lave-linge peut être raccordé avec une soupape anti-retour.

CONSIGNES DE REMPLISSAGE

11

Pour les modèles à double prises

Si vous souhaitez raccorder un tuyau d'alimentation en eau chaude et un tuyau d'alimentation en eau froide (Illus.1):

1. Fixez le flexible à marquage rouge sur le robinet d'eau chaude et sur la soupape d'admission, en veillant bien à ce que le filtre rouge se trouve à l'arrière de la machine.
2. Fixer l'autre flexible au robinet d'eau froide et à la soupape d'admission, en veillant à ce que le filtre bleu se trouve à l'arrière de la machine.

Vérifiez :

- a) Que les connexions tiennent bien en place.
- b) Que vous n'avez pas inversé les positions (par exemple: flexible pour eau froide sur robinet d'eau chaude et vice versa).

Si vous ne voulez raccorder que le tuyau d'eau froide, suivez les consignes suivantes (Illus. 2):

1. Vous avez besoin d'un connecteur en Y. Cet outil peut être acheté dans un magasin de bricolage/d'outillage classique.
2. Fixez le connecteur en Y au robinet d'eau froide.
3. Connectez les deux soupapes d'admission présentes à l'arrière de la machine au connecteur en Y au moyen des flexibles fournis.

Pour les modèles à prise unique

Fixez le tuyau d'admission au robinet d'eau froide et à la soupape d'admission à l'arrière de la machine comme sur l'Illus. 3

Vérifiez :

Que tous les raccordements tiennent bien.

Ne laissez pas les enfants utiliser, jouer, se tenir à proximité/à l'intérieur de votre machine à laver. Notez que pendant les cycles de lavage, la température en surface de la porte à hublot peut augmenter.

Lorsque des enfants sont présents à côté de la machine et que celle-ci fonctionne, soyez particulièrement vigilant.

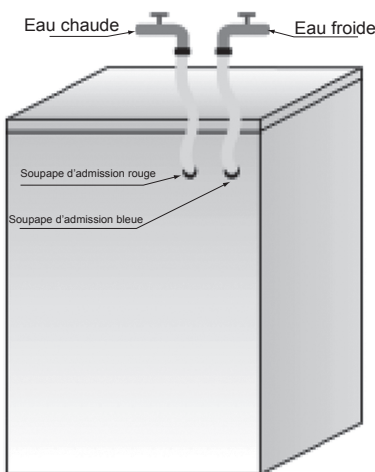

Illus.1

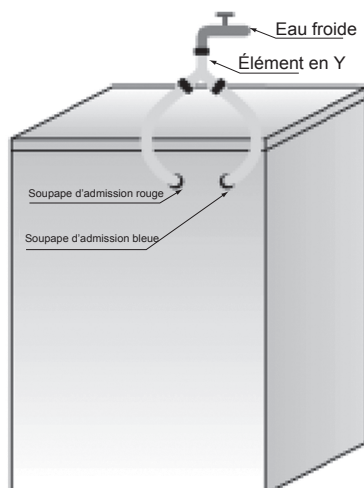

Illus.2

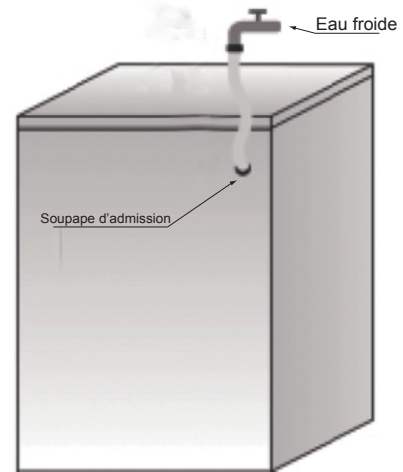

Illus.3

RACCORDEMENT DU FLEXIBLE D'ÉVACUATION

12

Dans le cas où flexible d'évacuation est installé de la façon suivante :

Décrochez-le du clip supérieur droit (voir flèche)

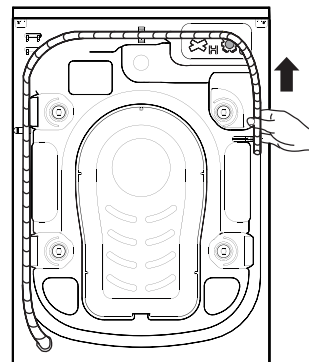

13

Connectez le flexible d'évacuation au siphon ou suspendez-le dans le coin d'un évier en forme de "U".

Installez le tuyau en "U" à l'extrémité du flexible d'évacuation, s'il n'est pas déjà installé.

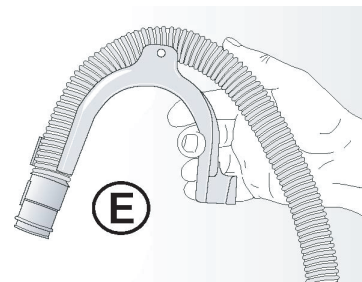

Remarques :

- Vérifiez que le flexible d'évacuation n'est pas courbé.
- Sécurisez le flexible de façon à ce qu'il ne puisse pas tomber. Après la phase de lavage, la machine évacue l'eau chaude usagée.
- Les petites bassines ne sont pas adaptées.
- Pour une rallonge, utilisez un flexible du même type et sécurisez les connexions au moyen de clips.
- Longueur globale du flexible d'évacuation: 2,50 m.

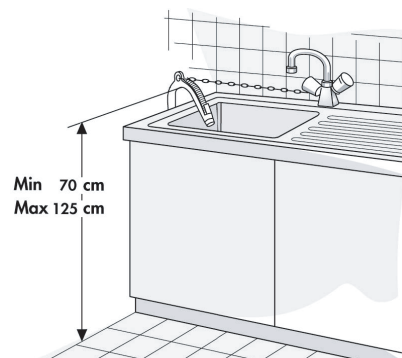

CONNEXIONS ÉLECTRIQUES



Utilisez uniquement de prise de connexion à la terre.

N'utilisez pas de multiprises ni de rallonges.

L'alimentation électrique doit être adaptée à la tension électrique de la machine, égale à 10 A.

Le câble d'alimentation ne doit être remplacé que par un électricien qualifié, afin de s'assurer que toutes les normes électriques soient convenablement observées.

X08080269A