

Haier

HCR79F19EHMM



Refrigerator
User Guide

Kühlschrank

Benutzerhandbuch

Ψυγείο

Οδηγός χρήστη

Frigorífico

Guía del usuario

Réfrigérateur

Manuel d'utilisation

Hűtőberendezés

Felhasználói útmutató

Frigorifero

Guida per l'utente

Koelkast

Gebruiksaanwijzing

Chłodziarka

Podręcznik użytkownika

Frigorífico

Guia de utilizador

Frigider

Ghidul utilizatorului

Chladnička

Uživatelská příručka

Chladnička

Návod na použitie

EN

DE

EL

ES

FR

HU

IT

NL

PL

PT

RO

CS

SK



EN WARNING: Risk of fire/flammable material.

The symbol indicates there is a risk of fire since flammable materials are used. Take care to avoid causing a fire by igniting flammable material.

DE WARNUNG: Brandgefahr/brennbares Material.

Das Symbol zeigt an, dass Brandgefahr besteht, wenn brennbare Materialien verwendet werden. Achten Sie darauf, dass kein Brand durch das Entzünden brennbaren Materials verursacht wird.

ES ADVERTENCIA: Riesgo de incendio/material inflamable.

Este símbolo indica que existe riesgo de incendio dado que el electrodoméstico contiene materiales inflamables. Tenga cuidado para evitar provocar un incendio por la ignición del material inflamable.

FR AVERTISSEMENT : Risque d'incendie/matière inflammable.

Le symbole indique qu'il y a un risque d'incendie, car des matériaux inflammables sont utilisés. Évitez de provoquer un incendie en brûlant des matières inflammables.

IT AVVERTENZA: Rischio di incendio / Materiale infiammabile.

Il simbolo indica che esiste il rischio di incendio poiché sono utilizzati materiali infiammabili. Prestare particolare attenzione per evitare incendi causati dall'accensione di materiali infiammabili.

EL ΠΡΟΕΙΔΟΠΟΙΗΣΗ: Κίνδυνος πυρκαγιάς/εύφλεκτα υλικά.

Το σύμβολο υποδεικνύει ότι υπάρχει κίνδυνος πυρκαγιάς, καθώς χρησιμοποιούνται εύφλεκτα υλικά. Επιδείξτε προσοχή για την αποτροπή της πρόκλησης πυρκαγιάς εξαιτίας των εύφλεκτων υλικών.

HU FIGYELMEZTETÉS: Tűzveszély/gyúlékony anyagok.

A szimbólum a tűzveszélyről tájékoztat, ami a gyúlékony anyagok használatából adódik. Figyeljen a tűz megelőzésére, mivel a gyúlékony anyag lángra kaphat.

NL WAARSCHUWING: Risico op brand/ontvlambaar materiaal.

Het symbool geeft aan dat er brandgevaar bestaat omdat er brandbare materialen worden gebruikt. Let op dat u geen brand veroorzaakt door brandbare materialen te ontsteken.

PL OSTRZEŻENIE: Ryzyko pożaru/materiału łatwopalnego.

Ten symbol wskazuje na ryzyko pożaru, ponieważ urządzenie zawiera materiały łatwopalne. Uważaj, aby nie spowodować pożaru przez podpalenie łatwopalnego materiału.

PT AVISO: Risco de incêndio/material inflamável.

O símbolo indica que existe um risco de incêndio, uma vez que são utilizados materiais inflamáveis. Tenha cuidado para evitar provocar um incêndio acendendo material inflamável.

RO AVERTISMENT: Risc de incendiu/material inflamabil.

Simbolul indică riscul de incendiu, deoarece se utilizează materiale inflamabile. Evitați provocarea unui incendiu cauzat de materialele inflamabile.

CS VAROVÁNÍ: Nebezpečí požáru/hořlavý materiál.

Tento symbol signalizuje, že hrozí nebezpečí požáru kvůli použití hořlavých materiálů. Dejte pozor, abyste zamezili způsobení požáru zapálením hořlavého materiálu.

SK VAROVANIE: Nebezpečenstvo požiaru/horľavý materiál.

Symbol označuje nebezpečenstvo požiaru, pretože sa používajú horľavé materiály. Dávajte pozor, aby ste zabránili vzniku požiaru vznietením horľavého materiálu.



User Manual

Refrigerator-Freezer HCR79F19EHMM

Haier

Thank You

Thank you for purchasing a Haier Product.

Please read these instructions carefully before using this appliance. The instructions contain important information which will help you get the best out of the appliance and ensure safe and proper installation, use and maintenance.

Keep this manual in a convenient place so you can always refer to it for the safe and proper use of the appliance.

If you sell the appliance, give it away, or leave it behind when you move house, make sure you also pass this manual so that the new owner can become familiar with the appliance and safety warnings.

Legend



Warning – Important Safety information



General information and tips



Environmental information



Disposal

Help protect the environment and human health. Put the packaging in applicable containers to recycle it. Help to recycle waste of electrical and electronic appliances marked with this symbol with the household waste. Return the product to your local recycling facility or contact your municipal office.











WARNING!

- ▶ Risk of injury or suffocation!
- ▶ Refrigerants and gases must be disposed of professionally. Ensure that the tubing of the refrigerant circuit is not damaged before being properly disposed of. Disconnect the appliance from the mains supply. Cut off the mains cable and dispose of it.
- ▶ Remove the trays and drawers as well as the door catch and seals, to prevent children and pets to get closed in the appliance.

Safety information.....	2
Intended use.....	7
Product description.....	8
Control panel.....	9
Use.....	12
Equipment.....	25
Care and cleaning.....	28
Troubleshooting.....	30
Installation.....	33
Technical data.....	37

Accessories

Check the accessories and literature in accordance with this list:

 Water pipe*1	✓	 Ice shovel*1	✓
 Water filter*1	✓	 Energy-label*1	✓
 1/2" adapter with valve*1	✓	 Warranty card* 1 Extended warranty card*1	✓
 Clip*2	✓	 User manual* 1 *OK Sticker User Manual* 1	✓
 Spacer*3	✓	 3/4" adapter *1	✓

Safety information

Before switching on the appliance for the first time read the following safety hints!



WARNING!

Before first use

- ▶ Make sure there is no transport damage.
 - ▶ Remove all packaging and keep out of children's reach.
 - ▶ Wait at least two hours before installing the appliance in order to ensure the refrigerant circuit is fully efficient.
 - ▶ Handle the appliance always with at least two persons because it is heavy.
- ### Installation
- ▶ The appliance should be placed in a well-ventilated place. Ensure a space of at least 10 cm above and around the appliance.
 - ▶ Never place the appliance in a damp area or location where it might be splashed with water. Clean and dry water splashes and stains with a soft clean cloth.
 - ▶ Do not install the appliance in direct sunlight or in the near of heat sources(e.g. stoves, heaters).
 - ▶ Install and level the appliance in an area suitable for its size and use.
 - ▶ **WARNING:**Keep ventilation openings in the appliance or in the in-built structure clear of obstruction.
 - ▶ Make sure that the electrical information on the rating plate agrees with the power supply. If it does not, contact an electrician.
 - ▶ Connect the appliance to the electrical supply (220V-240V 50Hz) with the fitted plug and lead .
 - ▶ Abnormal voltage fluctuation may cause the appliance to fail to start, or damage to the temperature control or compressor, or there may be an abnormal noise when operating. In such case, an automatic regulator shall be mounted.
 - ▶ Do not use multi-plug adapters and extension cables.
 - ▶ **WARNING:**Do not locate multiple portable socket-outlets or portable power supplies at the rear of the appliance.
 - ▶ **WARNING:**When positioning the appliance, ensure the supply cord is not trapped or damaged.



WARNING!

- ▶ Use a separate earthed socket for the power supply which is easy accessible. The appliance must be earthed.

- ▶ **WARNING:** Do not damage the refrigerant circuit.

Daily use

- ▶ This appliance is not intended for use by persons (including children) with reduced physical, sensory or mental capabilities, or lack of experience and knowledge, unless they have been given supervision or instruction concerning use of the appliance by a person responsible for their safety.
- ▶ Children aged from 3 to 8 years are allowed to load and unload, but not allowed to clean or install the refrigerating appliances.
- ▶ Keep away children under 3 years of age from the appliance unless they are constantly supervised.
- ▶ Children should be supervised to ensure that they do not play with the appliance.
- ▶ If cool gas or other inflammable gas is leaking in the vicinity of the appliance, turn off the valve of the leaking gas, open the doors and windows and do not unplug a plug in the power cable of the refrigerator or any other appliance.
- ▶ Notice that the appliance is set for operation at a specific ambient range between 16 and 38 °C. The appliance may not work properly if it is left for a long period at a temperature above or below the indicated range.
- ▶ Do not place unstable articles (heavy objects, containers filled with water) on top of the refrigerator, to avoid personal injury caused by falling or electric shock caused by contact with water.
- ▶ Do not pull on the door shelves. The door may be pulled slant, the bottle rack, may be pulled away, or the appliance may topple.
- ▶ Open and close the doors only with the handles. The gap between the doors and between the doors and the cabinet is very narrow.
- ▶ Do not extend your hands in these areas to avoid pinching your fingers. Open or close the refrigerator doors only when there are no children standing within the range of door movement.
- ▶ Do not store or use inflammable, explosive or corrosive materials in the appliance or in the vicinity.

Safety information



WARNING!

- ▶ Do not store explosive substances such as aerosol cans with a flammable propellant in this appliance.
- ▶ Do not store medicines, bacteria or chemical agents in the appliance. This appliance is a household appliance. It is not recommended to store materials that require strict temperatures.
- ▶ Never store liquids in bottles or cans (besides high percentage spirits) especially carbonated beverages in the freezer, as these will burst during freezing.
- ▶ Check the condition of food if a warming in the freezer has taken place.
- ▶ Do not set unnecessarily low temperature in the refrigerator compartment. Minus temperatures may occur at high settings.
Attention: Bottles can burst
- ▶ Do not touch frozen goods with wet hands (wear gloves). Especially do not eat ice lollies immediately after removal from the freezer compartment. There is the risk to freeze or the formation of frost blisters. FIRST aid: keep immediately under running cold water.
- ▶ Do not pull away!
- ▶ Do not touch the inside surface of the freezer storage compartment when in operation, especially with wet hands, as your hands may freeze onto the surface.
- ▶ Unplug the appliance in the event of a power interruption or before cleaning. Allow at least 5 minutes before restarting the appliance, as frequent starting may damage the compressor.
- ▶ **WARNING:** Do not use electrical devices inside the food storage compartments of the appliance, unless they are of the type recommended by the manufacturer.

Maintenance / cleaning

- ▶ Make sure children are supervised if they carry out cleaning and maintenance. Disconnect the appliance from the electrical supply before undertaking any routine maintenance. Allow at least 5 minutes before restarting the appliance, as frequent starting may damage the compressor.



WARNING!

- ▶ Hold the plug, not the cable, when unplugging the appliance.
- ▶ Do not clean the appliance with hard brushes, wire brushes, detergent powder, petrol, amyl acetate, acetone and similar organic solutions, acid or alkaline solutions. Please clean with special refrigerator detergent to avoid damage.
- ▶ Do not scrape off frost and ice with sharp objects. Do not use sprays, electric heaters like heater, hair dryer, steam cleaners or other sources of heat in order to avoid damage to the plastic parts.
- ▶ **WARNING:** Do not use mechanical devices or other means to accelerate the defrosting process, other than those recommended by the manufacturer.
- ▶ If the supply cord is damaged, it must be replaced by the manufacturer, its service agent or similarly qualified persons in order to avoid a hazard.
- ▶ Do not try to repair, disassemble or modify the appliance by yourself. In case of repair please contact our customer service.
- ▶ Eliminate the dust on the back of the unit at least once in the year to avoid hazard by fire, as well as increased energy consumption.
- ▶ Do not spray or flush the appliance during cleaning.
- ▶ Do not use water spray or steam to clean the appliance.
- ▶ Do not clean the cold glass shelves with hot water. Sudden temperature change may cause the glass to break.

Refrigerant gas information

- ▶ The appliance contains the flammable refrigerant ISOBUTANE(R600a). Make sure the refrigerant circuit is not damaged during transportation or installation. Leaking refrigerant may cause eye injuries or ignite. If a damage has occurred, keep away open fire sources, thoroughly ventilate the room, do not plug or unplug the power cords of the appliance or any other appliance. Inform the customer service. In case of eyes get into contact with the refrigerant, rinse immediately it under running water and call immediately the eye specialist.



WARNING!

This product contains flammable refrigerant isobutane (R600a)
It is hazardous for anyone other than an Authorised Service Person to service this appliance. In Queensland – the authorized Service Person MUST hold a Gas Work Authorisation for hydrocarbon refrigerants, to carry out Servicing or repairs which involve the removal of covers .



The symbol indicates there is a risk of fire since flammable materials are used. Take care to avoid causing a fire by ingiting flammable material.

Intended use

Intended use

This appliance is intended to be used in household and similar applications such as

- staff kitchen areas in shops, offices and other working environments;
- farm houses and by clients in hotels, motels and other residential type environments;
- bed and breakfast type environments;
- catering and similar non-retail applications.

Changes or modifications to the device are not allowed. Unintended use may cause hazards and loss of warranty claims.

Please abandon the refrigerator according to local regulators for it uses flammable blowing gas and refrigerant.

CAUTION!

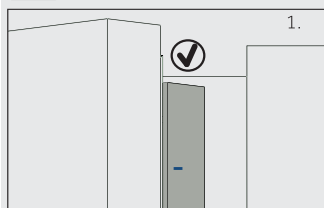

When you close the door, the vertical door strip on the left door should be bent inside (1).

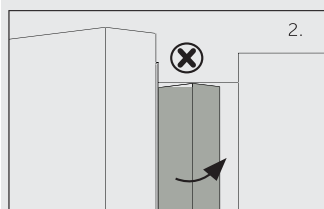

If you try to close the left door and the vertical door strip is unbent (2), you should bend it firstly, otherwise the door strip will hit the fixing shaft or right door. Thus a damage to the door slip or a leak will occur.

There is a heating thread inside the frame. The temperature of the surface will rise a little, which is normal and won't affect the function of appliance.

Product description



Notice

Due to technical changes and different models, some of the illustrations in this manual may differ from your model.

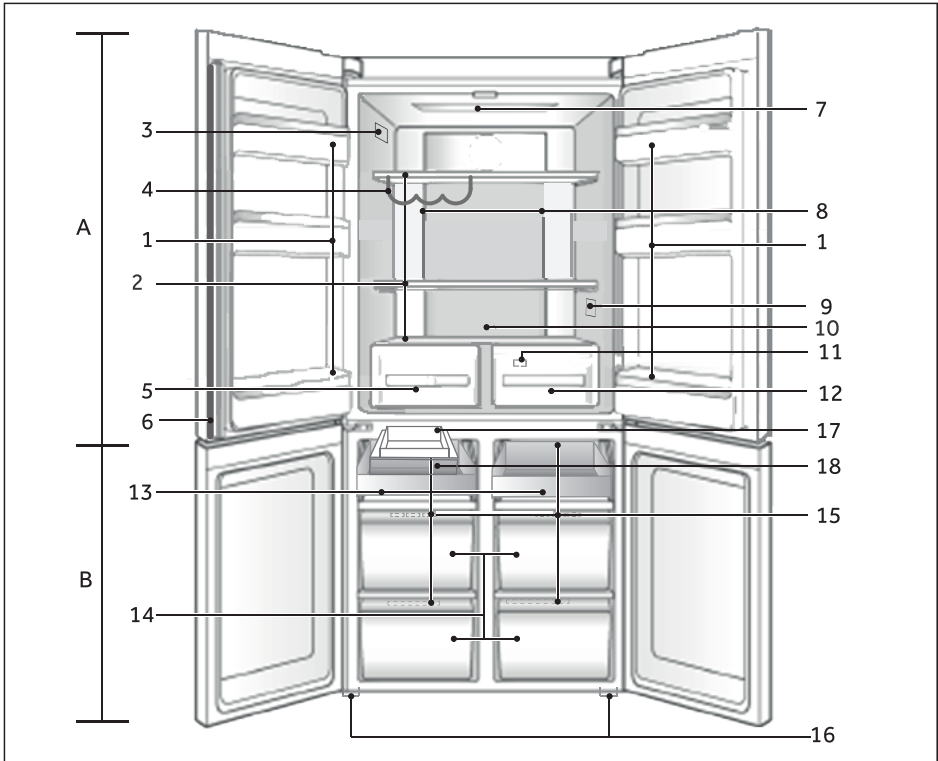

A: Refrigerator compartment

- 1 Bottle holder/Door rack
- 2 Glass shelves
- 3 Rating plate
- 4 Wine rack
- 5 Humidity box
- 6 Vertical beam
- 7 Ceiling lamp
- 8 Air duct and sensor (behind panel)
- 9 O.K.-temperature indicator (optional)
- 10 Back light source
- 11 Air duct (behind drawers)
- 12 MyZone box

B: Freezer compartment

- 13 Sliding shelf
- 14 Freeze box
- 15 Air duct
- 16 Adjustable feet
- 17 Auto ice maker
- 18 Ice tray
- 19 Water dispensing

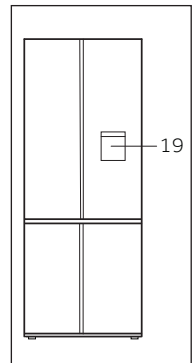

Control panel

Control panel

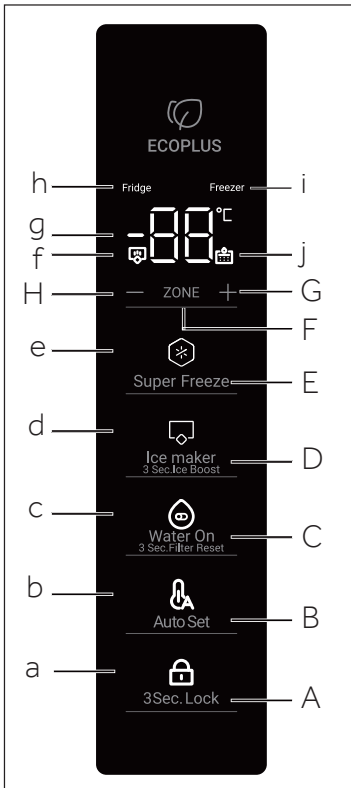

Buttons:

- A Panel lock selector
- B Auto Set selector
- C Water On selector
- D Ice Maker mode selector
- E Super Freeze selector
- F Zone selector
- G Temperature adjustment button "+"
- H Temperature adjustment button "-"

Indicators:

- a Panel lock function
- b Auto Set function
- c Water On function
- d Ice maker mode
- e Super freeze function
- f Ice Boost mode
- g Temperature display
- h Fridge indicator
- i Freezer indicator
- j Water Filter alarm

Before first use

- ▶ Remove all packaging materials, keep them out of children`s reach and dispose them in an environmentally friendly manner.
- ▶ Clean the inside and outside of the appliance with water and a mild detergent before putting any food in it.
- ▶ After the appliance has been levelled and cleaned, wait for at least 2-5 hours before connecting it to the power supply. See Section INSTALLATION.
- ▶ Precool the compartments at high settings before loading with food. The function Super-Freeze helps to cool down the compartments quickly.
- ▶ The refrigerator temperature and freezer temperature are automatically set to 5°C and -18°C respectively. These are the recommended settings. If desired, you can change these temperatures manually. Please see ADJUST THE TEMPERATURE.

For plumbed models

Before first use, you need to flush water through the filter to remove impurities or trapped air in the water tank and filter system.

Water

- Press the water dispenser **pedal** to dispense 4L of water - wait for 4 minutes before dispensing again.
- Dispense 4L of water and then wait for another 4 minutes - There may be carbon residue dispensed together with water. This is not harmful and normal during the flushing process.
- Dispense another 4 L of water. - This prevents excessive dripping of water from your dispenser.
- There may be a few drips of water coming out of the dispenser for a few days after installation. This is to clear the remaining trapped air in the dispenser.
- Ensure your refrigerator has cooled for at least 2 hours before use.



Ice Maker

- 1 Press control panel button "D" to turn on the ice maker function.
- 2 Discard the first full bin of ice. Clean the ice **bin** with water and install it back. Your ice maker is now ready for use.
- 3 Repeat step 2 to remove dust in the ice **bin** collected during manufacture and transport.
- 4 Empty the water, dry the bin and return it correctly.
- 5 Once your Ice maker is turned on the first bin of ice may be discoloured. This is not harmful and normal during the flushing process. Discard the first full bin of ice made. Your Ice maker is now ready for use.



Notice

The performance of your water filter will increase with use, reaching optimum performance after two to three full bins of ice.

Sensor keys

The buttons on the control panel are sensor keys, which already respond when lightly touched with the finger.

Switch on /off the appliance

The appliance is in operation as soon as it is connected to the power supply. When the refrigerator is first powered on, the indicator "g" (Temperature display) illuminates.

The fridge temperature and freezer temperature are automatically set to 5 °C and -18 °C respectively.

Maybe the panel lock is active.



Notice

The appliance is preset to the recommended temperature of 5 °C (Refrigerator) and -18 °C (Freezer). Under normal ambient condition you need not to set a temperature. When the appliance is switched on after disconnection from the main power supply, it may take up to 12 hours for the correct temperatures to be reached.

Empty the appliance before switching off. After switch of the appliance, pull the power cord out of the power socket.

Lock/unlock panel

Under Lock state, long press key "A" for 3 seconds, the panel lock will be unlocked.



Notice

The control panel is automatically blocked against activation if the doors are closed and 30 seconds no button is pressed. For any settings the control panel must be unlocked.

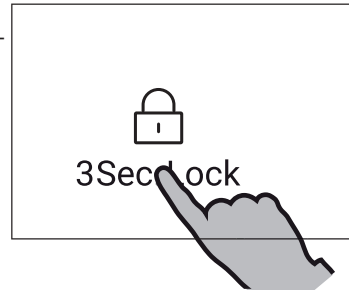

Standby-mode

The display screen turns off automatically 30 seconds after pressing a key. The display will be automatically locked. It lights up automatically when pressing any key or opening any door (Alarm does not light up the display screen)

Manual adjusting mode

If you want to manually adjust the temperature of the appliance, you can set the temperature via a temperature adjust button (refer to ADJUST THE TEMPERATURE)

Adjust the temperature

The indoor temperatures are influenced by the following factors:

- ▶ Ambient temperature
- ▶ Frequency of door opening
- ▶ Amount of stored foods
- ▶ Installation of the appliance

Door alarm

Door alarm will trigger when door opens for long time or not closed properly, as a reminder.

Adjust the temperature for Freezer

Unlock the settings by long pressing key "A" for 3 seconds.

Under unlock state, press key "F" (Zone selector) to toggle across compartments. When indicator "i" (Freezer indicator) lights up, press key "H" (Temperature adjustment button "-") or key "G" (Temperature adjustment button "+") to adjust Freezer compartment temperature. Value displayed on indicator "g" decreases by 1 °C when key "H" is pressed each time. The display flashes and turns solid with the set temperature, then goes off after a few seconds. Accordingly, value displayed on indicator "g" increases by 1 °C when key "G" is pressed each time. The display flashes and turns solid with the set temperature, then goes off after a few seconds. Freezer compartment temperature can be adjusted from -14 °C to -24 °C with 1 °C incremental.

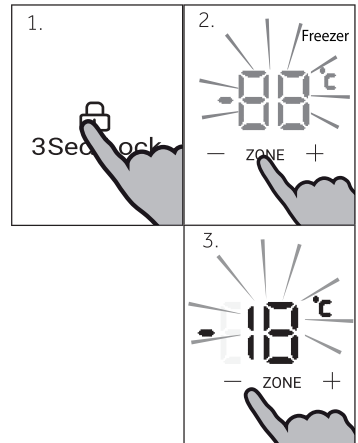

Notice

Freezer temperature can't be adjusted under Super Freeze and lock state.

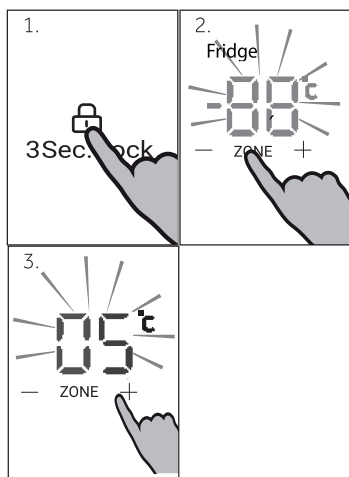

Adjust the temperature for Fridge

Unlock the settings by long pressing key "A" for 3 seconds.

Under unlock state, press key "F" (Zone selector) to toggle across compartments. When indicator "H" (Fridge indicator) lights up, press key "H" (Temperature control "-") or key "G" (Temperature control "+") to adjust the fridge compartment temperature. Value displayed on indicator "g" decreases by 1 °C when key "H" is pressed each time. The display flashes and turns solid with the set temperature, then goes off after a few seconds. Accordingly, value displayed on indicator "g" increases by 1 °C when key "G" is pressed each time. The display flashes and turns solid with the set temperature, then goes off after a few seconds. Fridge compartment temperature can be adjusted from 1 °C to 9 °C with 1 °C incremental.



Notice

Fridge temperature can't be adjusted under lock state.

Super Freeze function

Super Freeze function can freeze the fresh food as soon as possible to the core by accelerating the freezing to preserve the best nutritional value, appearance and taste of food. If you need to freeze a large amount of food once, it is recommended to set the Super Freeze function on ahead for 24 hours before the usage of freezer compartment.

Under unlock state, press key "E" (Super Freeze selector), indicator "e" (Super freeze function) lights up, product enters Super Freeze mode. Product automatically exits Super Freeze mode after 50 hours of activation. For manually exiting Super Freeze mode, press key "E" (Super Freeze selector) under unlock state, indicator "e" (Super freeze function) goes off, product exits Super Freeze mode.

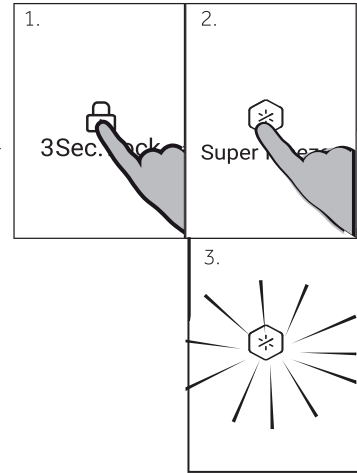

Notice

Under Super Freeze mode, key "H" (Temperature control "-") & key "G" (Temperature control "+") are locked when freezer compartment is selected and freezer compartment temperature cannot be adjusted.

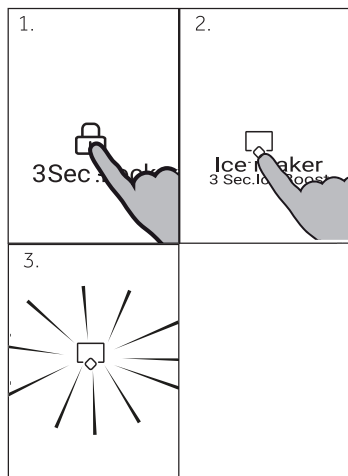

Ice maker

Under unlock state, press key "D" (Ice Maker mode selector), indicator "d" (Ice maker mode) lights up, product enters Ice maker mode. For exiting Ice maker mode, press key "D" (Ice Maker mode selector) under unlock state, indicator "d" (Ice maker indicator) goes off, product exits Ice maker mode.

Notice

The ice maker is off by default when the refrigerator is powered on for the first time. The ice maker is designed to automatically dispense ice into the ice storage bin and it will stop when it detects the bin is full. The more ice you use, the more ice it makes.

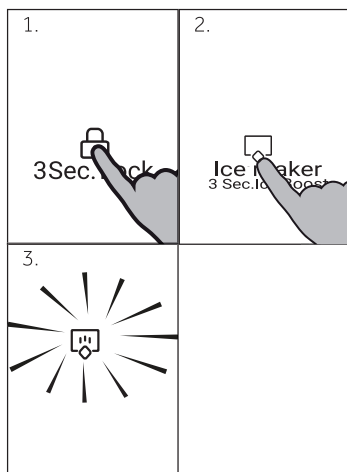

3 Sec. Ice Boost

Under unlock state, press key "D"(Ice Maker mode selector) for 3 seconds, indicator "d"(Ice maker mode) and indicator "f"(Ice Boost mode) light up, and Ice Boost function is enabled.

In unlock state and under Ice Boost function, press key "D"(Ice Maker mode selector) for 3 seconds, after hearing one beeping sound, Indicator "f"(Ice Boost mode) goes off, product exits Ice Boost function. And Ice maker indicator "d" still lights up, with Ice maker function still activated.



Notice

Note: If the Ice maker is enabled before entering the Ice Boost function. When products exits Ice Boost function, Ice maker indicator "d" still lights up and Ice maker is still working normally; If the ice maker is disabled before entering the Ice Boost function, when product exits Ice Boost function, the Ice maker indicator "d" goes off and the ice maker stops working as well.

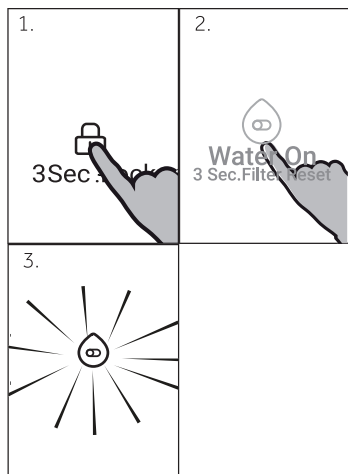

Water on function:

In unlock state, press key "C" (Water On selector), after hearing one beeping sound, the indicator "c" (Water on indicator) lights up, Water on function is enabled, water will come out from the dispenser when you push the pedal. Press the key "C" (Water On selector) again, the indicator "" (Water on indicator) goes off, Water on function is disabled, water will not come out from the dispenser when you push the pedal.



Notice

Note: If the fridge compartment door is open, water will not dispense when pedal is pressed, even when the Water on function is enabled.

Water Filter alarm

After 6 months since the product is powered on for the first time, indicator "j" (Water Filter alarm) lights up as a reminder to replace water filter. After replacing the water filter, press the key "C" (Water On selector) for 3 seconds, after hearing a beeping sound, indicator "j" (Water Filter alarm) goes off, the Water Filter replacement Prompt function is reset.

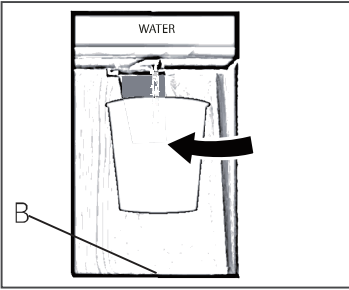

Getting water from the dispenser

1. Place a glass underneath the water outlet.
2. Push it gently against the water dispenser pedal. Make sure the glass is in line with the dispenser to prevent the water from splashing out
3. Water in the tray (B) should be removed in time, as it could overflow when the door opens and closes.

Auto Set mode

In the Auto Set mode, the appliance can automatically adjust the temperature setting according to the ambient temperature and temperature change in the appliance. This function is totally hand free.

1. Unlock the panel by pressing button "A" if it is locked.
2. Press button "B" (Auto Set selector). An alarm sounds.
3. Indicator "b" illuminates and the function is activated.

By repeating the above steps or selecting an other function this function can be switched off again.

Tips on storing fresh food

Storing into the refrigerator compartment

- ▶ Keep your fridge temperature below 5°C.
- ▶ Hot food must be cooled to room temperature before storing in the appliance.
- ▶ Foods stored in the refrigerator should be washed and dried before storing
- ▶ Food to be stored should be properly sealed to avoid odour or taste alterations.
- ▶ Do not store excessive quantities of food. Leave spaces between foods to allow cold air flowing around them, for a better and more homogeneous cooling.
- ▶ Foods eaten daily should be stored at the front of the shelf.
- ▶ Leave a gap between foods and the inner walls, allowing air flowing. In special way don't store foods against the rear wall: foods could freeze against rear wall. Avoid direct contact of food (especially oily or acidic food) with the inner liner, as oil/acid can erode the inner liner. Clean away oily/acid dirt whenever it is found.
- ▶ Defreeze frozen food in the fridge storage compartment. This way, you can use the frozen food to decrease the temperature in the compartment and save energy.
- ▶ The ageing process of fruit and vegetables such as courgettes, melons, papaya, banana, pineapple, etc. can be accelerated in the refrigerator. Therefore, it is not advisable to store them in the refrigerator. However, the ripening of strongly green fruits can be promoted for a certain period. Onions, garlic, ginger and other root vegetables should also be stored at room temperature.
- ▶ Unpleasant odours inside the fridge are a sign that something has spilled and cleaning is required. See CARE AND CLEANING.
- ▶ Different foods should be placed in different areas according to their properties:



Notice

Please keep the distance more than 10 mm between the food placed and air duct or sensors to ensure the cooling effect.

- 1 Butter, cheese, etc.
- 2 Eggs, cans, canned food, spices, etc.
- 3 Drinks and bottled foods.
- 4 Pickled foods, canned food, etc.
- 5 Meat products, snack foods, pasta, canned food, milk, tofu, dairy etc.
- 6 Cooked meat, sausages, etc.
- 7 My Zone drawer : dry fruits, butter oils, chocolate
- 8 Humidity box drawer: Fruit, vegetables, salad, etc.

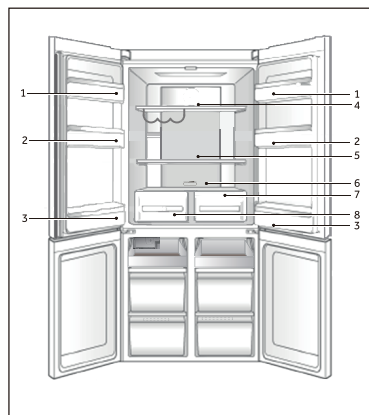

Storage into the Switch Zone compartment

Switch Zone compartment allows you to adjust the temperature between -18°C to 5°C according to the demand of food storage and provide you with further flexibility in storage options for your convenience.

-18°C	For general frozen food items that require storage between 1 – 12 months .	Meat, poultry, seafood, pre-cooked foods and leftovers, some fruits and vegetable, ice cream, and other frozen desserts.
-7°C	Allows easy portioning of food and the ability to heat, cook or serve foods straight from the compartment without waiting for it to thaw.	Meats, seafood, soups, sauces, pureed foods, bread, desserts and pastries. Note: Recommended for storage of creamy desserts such as ice cream.
0°C	Providing the perfect storage zone for highly perishable food to ensure they retain their vital freshness and quality.	Highly perishable meats, poultry and seafood. Alcoholic beverages such as beer.
5°C	The ideal mode for fresh foods such as fruit and vegetables, dairy products, meats and drinks.	Fruit and vegetables, dairy products, jams and chutneys/preserves, meats and drinks.

Storage into the freezer compartment

- ▶ Keep the freezer temperature at -18°C.
- ▶ 24 hours before freezing switch on the Super-freeze function; -for small quantities of food 4-6 hours are sufficient.
- ▶ Hot food must be cooled to room temperature before storing in the freezer compartment.
- ▶ Food cut into small portions will freeze faster and be easier to defrost and cook. The recommended weight for each portion is less than 2.5 kg
- ▶ It is better to pack food before putting it into the freezer. The outside of the packaging must be dry to avoid bags sticking together. Packaging materials should be odour-free, airtight, non-poisonous and nontoxic.
- ▶ In order to avoid expiration of storage periods, please note the freezing date, time limit and name of the food on the packaging according to the storage periods of different foods.
- ▶ **WARNING!** Acid, alkali and salt etc. could erode the internal surface of the freezer. Do not place the food having these substances (e.g. sea fish) directly on the internal surface. Salt water in the freezer should be cleaned up immediately.
- ▶ Do not exceed the food storage times recommended by the manufacturers. Only take the required amount of food out of the freezer.
- ▶ Consume defrosted food quickly. Defrosted food cannot be re-frozen unless it is first cooked, otherwise it may be less edible.
- ▶ Do not load excessive quantities of fresh food in the freezer compartment. Refer to the freezing capacity of the freezer – See TECHNICAL DATA or data at the type plate.
- ▶ Food can be stored in the freezer at a temperature of at least -18°C for 2 to 12 months, depending on its properties (e.g., meat: 3-12 months, vegetables: 6-12 months)
- ▶ When freezing fresh food, avoid bringing it in contact with already frozen food. Risk of thawing!

When storing commercially frozen foods, please follow these guidelines:

- ▶ Always follow manufacturers' guidelines for the length of time you should store food for. Do not exceed these guidelines!
- ▶ Try to keep the length of time between purchase and storage as short as possible to preserve food quality.
- ▶ Buy frozen foods, which have been stored at a temperature of -18 °C or below.
- ▶ Avoid buying food which has ice or frost on the packaging – This indicates that the products might have been partially defrosted and refrozen at some point – temperature rises affect the quality of food.



Notice

- ▶ Please keep the distance more than 10 mm between the food placed and air duct to ensure the cooling effect.

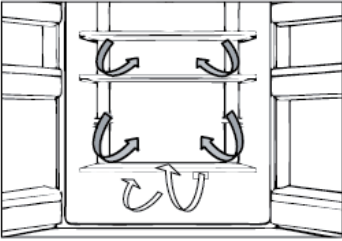

Multi-air-flow

The refrigerator is equipped with a multi-air-flow system, with which cool air flows are located on every shelf level. This helps to maintain a uniform temperature to ensure that your food is kept fresher for longer.

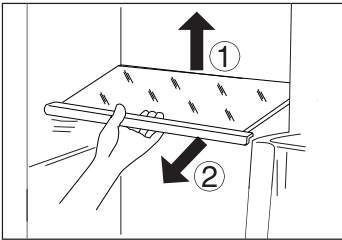

Adjustable shelves

The height of the shelves can be adjusted to fit your storage needs.

1. To relocate a shelf, remove it first by uplifting its hind edge (1) and pulling it out (2).
2. To reinstall it, put it on the lugs on both sides and push it to the most rearward position until the rear of the shelf is fixed inside the slots in the sides



Notice:

Ensure that all ends of a shelf are level.

Humidity zone drawer

In this compartment the humidity level is around 85%. It is controlled automatically by the system and is suitable to store fruits, vegetables, salads etc.



Notice:

- ▶ Do not remove the plastic cover inside the two zones. They maintain the humidity.
- ▶ Cold-sensitive fruits like pineapple, avocado, bananas, grapefruits and vegetables such as potatoes, aubergines, beans, cucumbers, zucchini and tomatoes and cheese should not be stored in these two drawers.

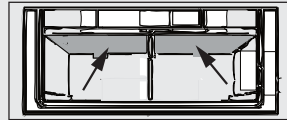

Equipment

Removable door racks

The door racks can be removed for cleaning: Place hands on each side of the rack, lift it upwards (1) and pull it out (2).

In order to insert the door rack, the above steps are carried out in reverse order.

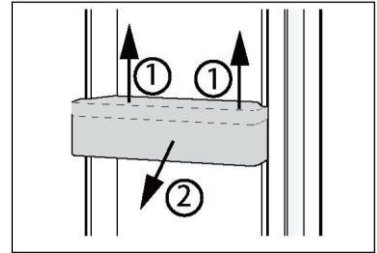

OPTIONAL: OK -temperature indicator

The OK-temperature indicator can be used to determine temperatures below +4°C. Gradually reduce the temperature if the sign does not indicate "OK".

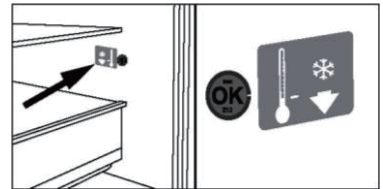

Notice:

When the appliance is switched on, it may take up to 12 hours for the correct temperatures to be reached.

Removable freezer drawer

To remove the drawer out, pull out to the maximum extent (1), lift and remove (2).

In order to insert the drawer, the above steps are carried out in reverse order.

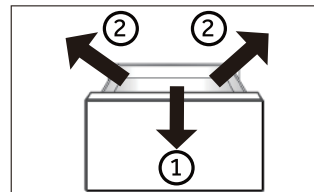

The Light

The LED interior light comes on when the door is opened and it will automatically go off if the door is left open for more than 7 minutes. The performance of the lights is not affected by any of the appliances other settings.



Energy saving tips

- ▶ Make sure the appliance is properly ventilated (see INSTALLATION).
- ▶ Do not install the appliance in direct sunlight or in the near of heat sources (e.g. stoves, heaters).
- ▶ Avoid unnecessarily low temperature in the appliance. The energy consumption increases the lower the temperature in the appliance is set.
- ▶ Functions like Super- Freeze consume more energy.
- ▶ Allow warm food to cool down before placing it in the appliance.
- ▶ Open the appliance door as little and as briefly as possible.
- ▶ Do not overfill the appliance to avoid obstructing the air flow.
- ▶ Avoid air within the food packaging.
- ▶ Keep door seals clean so that the door always closes correctly.
- ▶ Defreeze frozen food in the fridge storage compartment.
- ▶ The most energy-saving configuration requires the appliance keep drawers, food box and shelves on factory-fresh condition, and food should be placed as far as possible without blocking the air outlet of the duct.

Care and cleaning



WARNING!

Disconnect the appliance from the power supply before cleaning.

Cleaning

Clean the appliance when only little or no food is stored.

The appliance should be cleaned every four weeks for good maintenance and to prevent bad stored food odors.



WARNING!

- ▶ Do not clean the appliance with hard brushes, wire brushes, detergent powder, petrol, amyl acetate, acetone and similar organic solutions, acid or alkaline solutions. Please clean with special refrigerator detergent to avoid damage.
- ▶ Do not spray or flush the appliance during cleaning.
- ▶ Do not use water spray or steam to clean the appliance.
- ▶ Do not clean the cold glass shelves with hot water. Sudden temperature change may cause the glass to break .
- ▶ Do not touch the inside surface of the freezer storage compartment, especially with wet hands, as your hands may freeze onto the surface.
- ▶ In case of heating check the condition of frozen goods.
- ▶ Always keep the door gasket clean.
- ▶ Clean the inside and housing of the appliance with a sponge dampened in warm water and neutral detergent.
- ▶ Rinse and dry with soft cloth.
- ▶ Do not clean any of the parts of the appliance in a dishwasher.
- ▶ Allow at least 5 minutes before restarting the appliance as frequent starting may damage the compressor.

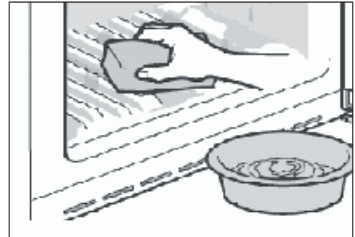

Defrosting

The defrosting of the refrigerator and the freezer compartment are done automatically; no manual operation is needed.

Replacing the LED light



WARNING!

Do not replace the LED light by yourself, it must only be replaced by either the manufacturer or the authorised service agent.

The light adopts LED as its light source, featuring low energy consumption and long service life. If there is any abnormality, please contact the customer service. See CUSTOMER SERVICE.

Parameters of the lamp:

Refrigerator compartment: 12 V max 5 W

Non-use for a longer period

If the appliance is not used for an extended period of time, and you will not use only the Holiday-function or the fridge off function for the refrigerator:

- ▶ Take out the food.
- ▶ Unplug the power cord.
- ▶ Clean the appliance as described above.
- ▶ Keep the doors open to prevent the creation of bad odours inside.

Care and cleaning

Cleaning the ice cube tray (Only for HRF680YPS/HRF680YPC)

- 1 Turn off the icemaker function via the display panel, hold down the handle of the icemaker, and use strength to pull out the icemaker.
- 2 Remove the icemaker assembly from the refrigerator and turn over the icemaker, so that the ice cube tray is visible.
- 3 Pull the oval shaped fastener on the ice tray in the direction of arrow 1. Tilt the ice tray upward and pull it out in the direction of arrow 2.

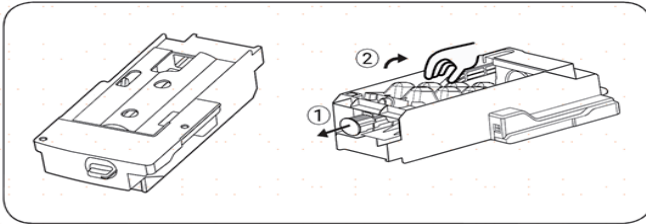

4. After cleaning the tray, put it back in, then firmly push in the icemaker, close the freezer drawer, and switch on the icemaker function via the display panel.

Icemaker usage precautions

For newly installed appliance, you should wait for 24 hours. This will enable the freezer compartment to cool down, so that it can make ice.

- The ice machine will make 8 ice cubes each time; but the specific ice-making quantity will depend on the indoor temperature, frequency that the doors are opened, water pressure, freezer compartment temperature, etc.
- In order to ensure that the ice tray gets filled up with ice cubes, the ice tray should be frequently pulled out so that the ice cubes get evenly distributed.
- It is a normal phenomenon that some of the ice cubes will clump together during removing.
- When the freezer compartment reaches or is below -8°C , the icemaker will start making ice (if you are just beginning to use the icemaker, or it has not been used to make ice in a long time, you should discard the first several ice cubes, so that impurities in the water line get run out.)
- The icemaker must be installed in the refrigerator through an authorized service agency.
- NEVER expose the water pipe to temperatures below 0°C to avoid freezing.
- Test the tubing for leaks by flushing the tube through with water, until the water runs clear.
- After the appliance has been sited into the location of your choice, make sure that the water tube is arranged so it does not incur damage through bends and kinks and is clear of any heat sources.
- Once the temperature inside the freezer is at -8°C ice production will begin.
- DO NOT touch the ice cube outlet with your hands, or any implements to avoid injury or damage.

- The icemaker can only be supplied with water via the container on top of the left door unit. It can not be connected directly to an external drinking water supply.
- DO NOT manually add water - this is an automatic water system. If the ice maker is turned on but the appliance is not connected to water, the ice maker will not work.

If you occasionally hear unusual sounds in the refrigerator

You may occasionally hear some "crunching" sounds, but these are just normal sounds that are emitted during ice making, so do not worry.

If you do not often use ice cubes

"Old" ice cubes will become cloudy, and will not taste fresh; therefore, please periodically clean the ice cube tray and wash it out with warm water. Before replacing the ice cube tray, be sure to cool it down, otherwise, ice will stick to other parts of the ice machine and affect the ice making function.

If the icemaker in the freezer compartment is not used for a long time

If not used for a long time, please remove the automatic icemaker and any residual ice cubes in the ice storage compartment, wash the ice cube tray and the ice storage compartment with warm water, wipe them dry with a clean towel and put them somewhere else in order to increase storage space.

The water reservoir should be removed, any residual water should be drained out.

How the Icemaker Works

The ice making capacity is 0.8kg/24 hours(this figure is the test result in lab under the 32°C ambient temperature condition). During the daily use of the appliance, due to the different ambient temperature and water pressure, the ice making capacity may differ a little.

Do not store ice cubes, which are produced during the first batch of cubes following appliance start up, or after a prolonged break. Discard these cubes.

To allow the ice cube tray to fill to maximum capacity, you will need to manually arrange the ice cubes periodically.

Some ice cubes may stick together when dropped into the storage box - you will need to separate these to allow maximum use of the icebox.

Throw out the first few batches of ice cubes if you are making ice for the first time or have not made it for a long time.

If the cubed ice becomes smaller, this may suggest that the filter is blocked from the impurities

Troubleshooting

Many occurring problems could be solved by yourself without specific expertise. In case of a problem please check all shown possibilities and follow below instructions before you contact an after sales service. See CUSTOMER SERVICE.



WARNING!

- ▶ Before maintenance, deactivate the appliance and disconnect the mains plug from the mains socket.
- ▶ Electrical equipment should be serviced only by qualified electrical experts, because improper repairs can cause considerable consequential damages.
- ▶ A damaged supply should only be replaced by the manufacturer, its service agent or similarly qualified persons in order to avoid a hazard.

Problem	Possible Cause	Possible Solution
The compressor does not work.	<ul style="list-style-type: none"> • Mains plug is not connected in the mains socket. • The appliance is in the defrosting cycle 	<ul style="list-style-type: none"> • Connect the mains plug. • This is normal for an automatic defrosting
The appliance runs frequently or runs for a too long period of time.	<ul style="list-style-type: none"> • The indoor or outdoor temperature is too high. • The appliance has been off power for a period of time. • A door/drawer of the appliance is not tightly closed. • The door/drawer has been opened too frequently or for too long. • The temperature setting for the freezer compartment is too low. • The door/drawer gasket is dirty, worn, cracked or mismatched. • The required air circulation is not guaranteed. 	<ul style="list-style-type: none"> • In this case, it is normal for the appliance to run longer. • Normally, it takes 8 to 12 hours for the appliance to cool down completely. • Close the door/drawer and ensure the appliance is located on a level ground and there is no food or container jarring the door. • Do not open the door/drawer too frequently. • Set the temperature higher until a satisfactory refrigerator temperature is obtained. It takes 24 hours for the refrigerator temperature to become stable. • Clean the door/drawer gasket or replace them by the customer service. • Ensure adequate ventilation.
The inside of the refrigerator is dirty and/ or smells.	<ul style="list-style-type: none"> • The inside of the refrigerator needs cleaning. • Food of strong odour is stored in the refrigerator. 	<ul style="list-style-type: none"> • Clean the inside of the refrigerator. • Wrap the food thoroughly..

Troubleshooting

Problem	Possible Cause	Possible Solution
It is not cold enough inside the appliance.	<ul style="list-style-type: none"> The temperature is set too high. Too warm goods has been stored. Too much food has been stored at one time. The goods are too close to each other. A door/drawer of the appliance is not tightly closed. The door/drawer has been opened too frequently or for too long. 	<ul style="list-style-type: none"> Reset the temperature. Always cool down goods before storing them. Always store small quantities of food. Leave a gap between several foods allowing air flowing. Close the door/drawer. Do not open the door/drawer too frequently.
It is too cold inside the appliance.	<ul style="list-style-type: none"> The temperature is set too low. The Power- freeze function is activated or is running too long. 	<ul style="list-style-type: none"> Reset the temperature. Switch off the Power- freeze function
Moisture formation on the inside of the refrigerator compartment.	<ul style="list-style-type: none"> The climate is too warm and too-damp. A door/drawer of the appliance is not tightly closed. The door/drawer has been opened too frequently or for too long. Food containers or liquids are left open. 	<ul style="list-style-type: none"> Increase the temperature. Close the door/drawer. Do not open the door/drawer too frequently. Let hot foods cool to room temperature and cover foods and liquids.
Moisture accumulates on the refrigerators outside surface or between the doors/door and drawer.	<ul style="list-style-type: none"> The climate is too warm and too damp. The door/drawer is not closed tightly. The cold air in the appliance and the warm air outside it condensates. 	<ul style="list-style-type: none"> This is normal in damp climate and will change when the humidity decreases. Ensure that the door/drawer is tightly shut.
Strong ice and frost in the freezer compartment.	<ul style="list-style-type: none"> The goods were not adequately packaged. A door/drawer of the appliance is not tightly closed. The door/drawer has been opened too frequently or for too long. The door/drawer gasket is dirty, worn, cracked or mismatched. Something on the inside prevents the door/drawer to close properly. 	<ul style="list-style-type: none"> Always pack the goods well. Close the door/drawer. Do not open the door/drawer too frequently. Clean the door/drawer gasket or replace them by new ones. Reposition the shelves, door racks, or internal containers to allow the door/drawer to close.
The sides of the cabinet and door strip get warm.	<ul style="list-style-type: none"> - 	<ul style="list-style-type: none"> This is normal.

Troubleshooting

Problem	Possible Cause	Possible Solution
The appliance makes abnormal sounds.	<ul style="list-style-type: none">• The appliance is not located on level ground.• The appliance touches some object around it.	<ul style="list-style-type: none">• Adjust the feet to level the appliance.• Remove objects around the appliance.
A slight sound is to be heard similar to that of flowing water.	<ul style="list-style-type: none">• -	<ul style="list-style-type: none">• This is normal.
You will hear an alarm beep.	<ul style="list-style-type: none">• The fridge storage compartment door is open.	<ul style="list-style-type: none">• Close the door or silence the alarm manually.
You will hear a faint hum.	<ul style="list-style-type: none">• The anti-condensation system is working	<ul style="list-style-type: none">• This prevents condensation and is normal
The interior lighting or cooling system does not work.	<ul style="list-style-type: none">• Mains plug is not connected in the mains socket.• The power supply is not intact. • The LED-lamp is out of order.	<ul style="list-style-type: none">• Connect the mains plug. • Check the electrical supply to the room. Call the local electricity company!• Please call the service for changing the lamp.

Power interruption

In the event of a power cut, food should remain safely cold for about 12 hours. Follow these tips during a prolonged power interruption, especially in summer:

- ▶ Open the door/drawer as few times as possible.
- ▶ Do not put additional food into the appliance during a power interruption.
- ▶ If prior notice of a power interruption is given and the interruption duration is longer than 12 hours, make some ice and put it in a container in the top of the refrigerator compartment.
- ▶ An inspection of the goods is required immediately after the interruption.
- ▶ As temperature in the refrigerator will rise during a power interruption or other failure, the storage period and edible quality of food will be reduced. Any food that defrosts should be either consumed, or cooked and refrozen (where suitable) soon afterwards in order to prevent health risks.

Memory function during power interruption

After restoration of power the appliance continues with the settings that were set before the power failure.

Installation

Unpacking



WARNING!

- ▶ The appliance is heavy. Always handle with at least two persons.
 - ▶ Keep all packaging materials out of children's reach and dispose them in an environmentally friendly manner.
-
- ▶ Take the appliance out of the packaging.
 - ▶ Remove all packaging materials.

Environmental conditions

The room temperature should always be between 16° C and 38° C, since it can influence the temperature inside the appliance and its energy consumption. Do not install the appliance near other heat-emitting appliances (ovens, refrigerators) without isolation.

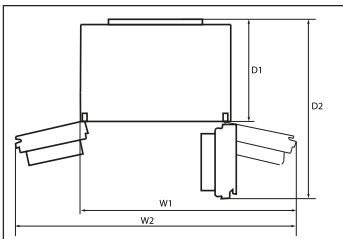

Space requirement

Required space when door is opened:

- W1=1221mm
- W2=1534mm
- D1=660mm
- D2=1142mm

Notice: Dimensions above are for reference only. Please make the object as the standard.

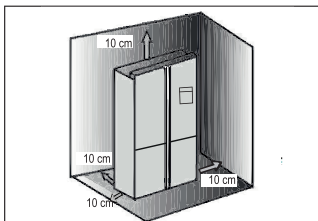

Ventilation cross-section

To achieve sufficient ventilation of the appliance for safety reasons, the information of the required ventilation cross sections must be observed.

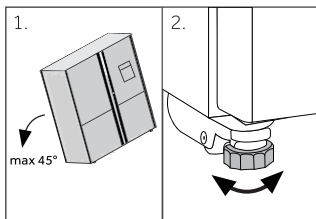

Aligning the appliance

The appliance should be placed on a flat and solid surface.

1. Tilt the appliance slightly backwards.
2. Set the feet to the desired level.

Make sure the distance to the wall on the hinge side is at least 10 mm for the door to open properly.

3. The stability can be checked by alternately bumping on the diagonals. The slightly swaying should be the same in both directions. Otherwise the frame can warp; possible leaking door seals are the result. A low tendency to the rear facilitates the closing of the door.

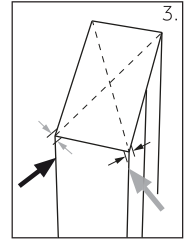

Fine tuning of the doors

If the doors are not in one level, this mismatch can be remedied by following:

Using adjustable foot

Rotate the adjustable foot according to the direction of arrow to turn up or down the foot.

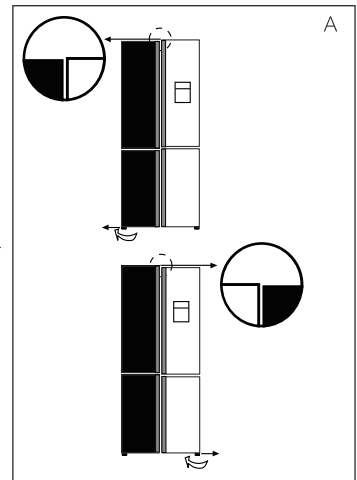

Carefully clip the spacer (enclosed in the accessory bag) in the white plastic ring of the middle hinge by hand or using tools like pliers. Do not scratch or bruise the door.

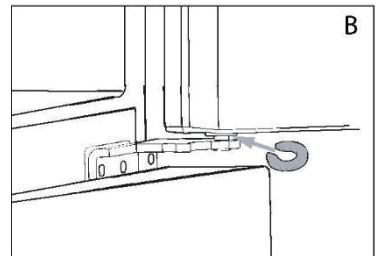

Notice

In the future use of refrigerator, doors uneven phenomenon may occur to the weight of stored food. Then please adjust according to the above methods.

Installation

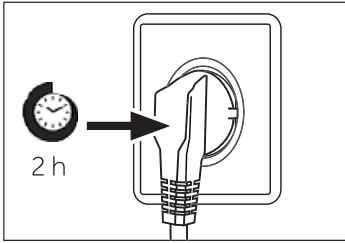

Waiting time

To the maintenance-free lubrication oil is located in the capsule of the compressor. This oil can get through the closed pipe system during slanting transport. Before connecting the appliance to the power supply you have to wait 2-5 hours so that the oil runs back into the capsule.

Electrical connection

Before each connection check if:

- ▶ power supply, socket and fusing are appropriate to the rating plate.
- ▶ the power socket is earthed and no multi-plug or extension.
- ▶ the power plug and socket are strictly according.

Connect the plug to a properly installed household socket.



WARNING!

To avoid risks a damaged power cord must be replaced by the customer service (see warranty card).

Ice and Water

Your Ice and Water and Automatic ice refrigerator must be installed by a qualified plumber or Haier trained and supported service technician as incorrect plumbing can lead to water leaks.

Haier appliances does not accept responsibility for damage (including water damage) caused by faulty installation or plumbing.



WARNING!

- ▶ Only connect to drinking water supply. The water filter only filters impurities in the water and makes ice clean and hygienic. It cannot sterilize or destroy germs or other harmful substances.
- ▶ Too high water pressure in the hose can damage the appliance. Install a pressure reducer when the water pressure in the hose exceeds 0.6 MPa.
- ▶ Before connection, check whether the water is clean and clear.



Notice: Water connection

- ▶ Pressure of the cold water has to be 0.15-0.6 MPa.
- ▶ The maximum permitted length of water hose is 8 metres. Longer hoses will affect the ice cubes and cold water content.
- ▶ Ambient temperature has to be 0°C minimum.
- ▶ Keep the water hose away from heat sources.

1. Cut the pipe into two pieces with the required length to connect the filter (A) with the appliance (B1) and the water tap (B2) (Fig. 10.5-1). Make sure to get a square cut by using a sharp knife.

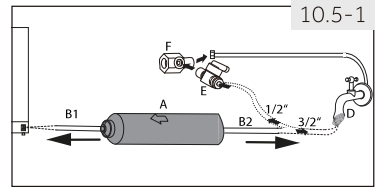

2. Insert pipe (B1) approx. 12 mm deep into the mounting fixture of the water filter (A) (Fig. 10.5-2). Take care to install the filter in the correct direction. The dart shows the direction of water flow.

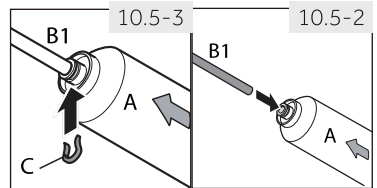

3. Secure the pipe with a locking clip (C) according to Fig. 10.5-3.

4. Repeat step 2 and 3 with the pipe (B2) on the other side of the filter

5. Connect the end of pipe (B2) to one of the adapters "D" or "E and F" which suits to the water main (Fig. 10.5-4).

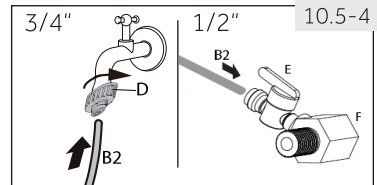

6. Connect the end of B1 to the valve assembly at the back of appliance (Fig. 10.5-5).

7. Open the water tap to check if the system is leak free and flush the pipe.

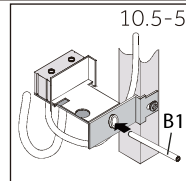

WARNING!

- ▶ Ensure always that the connections are firm, dry and leak free!
- ▶ Take care the hose never to be crushed, kinked, or twisted

Technical data

Product fiche according to regulation EU No. 2019/2016

Brand	Haier
Model name / identifier	HCR79F19EHMM
Category of the model	Refrigerator-freezer
Energy efficiency class	E
Annual energy consumption(kWh/year)(1)	390
Total volume(L)	507
Volume refrigerator(L)	321
Volume freezer(L)	186
Volume variable temperature compartment(L)	-
Volume Zero-Star compartment(L)	-
Star rating	
Temperature of other compartments>14°C	Non applicable
Frost-free system	Yes
Freezing capacity(kg/24h)	6
Climate rating(2)	SN-N-ST-T
Noise emission class and airborne acoustical noise emissions(db(A) re 1pW)	C(37)
Temperature rise time (h)	9
Ice making capacity	-
Type of appliance	freestanding
Others	-

Additional technical data

Voltage / Frequency	220-240V ~/ 50Hz
Input current (A)	1.8
Main fuse (A)	16
Coolant	R600a
Dimensions (H/W/D in mm)	1905/908/748

Customer Service

We recommend our Haier Customer Service and the use of original spare parts. If you have a problem with your appliance, please first check section TROUBLESHOOTING.

If you cannot find a solution there, please contact

- ▶ your local dealer or
- ▶ our European Call Service-Center (see listed phone numbers below) or
- ▶ the Service & Support area at www.haier.com where you can activate the service claim and also find FAQs.

To contact our Service, ensure that you have the following data available. The information can be found on the rating plate.

Model _____

Serial No. _____

Also check the Warranty Card supplied with the product in case of warranty.

European Call Service-Center		
Country*	Phone number	Costs
Haier Italy (IT)	199 100 912	
Haier Spain (ES)	902 509 123	
Haier Germany (DE)	0180 5 39 39 99	<ul style="list-style-type: none"> • 14 Ct/Min Landline • max 42 Ct/Min Mobile
Haier Austria (AT)	0820 001 205	<ul style="list-style-type: none"> • 14,53 Ct/Min Landline • max 20 Ct/Min all others
Haier United Kingdom (UK)	0333 003 8122	
Haier France (FR)	0980 406 409	

* For other countries please refer to www.haier.com

Haier Europe Trading S.r.l
 Branch UK
 Westgate House, Westgate, Ealing
 London, W5 1YY

***Duration of the guarantee of the refrigerating appliance•**

Minimum guarantee is: 2 years for EU Countries, 3 years for Turkey, 1 year for UK, 1 year for Russia, 3 years for Sweden, 2 years for Serbia, 5 years for Norway, 1 year for Morocco, 6 months for Algeria, Tunisia no legal warranty required.

***The period of spare parts for the repair of the appliance•**

Thermostats, temperature sensors, printed circuit boards and light sources are available for a minimum period of seven years after placing the last unit of the model on the market.

Door handles, door hinges, trays and baskets for a minimum period of seven years and door gaskets for a minimum period of 10 year, after placing the last unit of the model on the market.

*For further information about the product, please consult <https://eprel.ec.europa.eu/> or scan the QR on the energy label supplied with the appliance.



Benutzerhandbuch

Kühl-Gefrierkombination
HCR79F19EHMM

Haier

Vielen Dank

Vielen Dank für den Kauf eines Haier-Produkts.

Bitte lesen Sie diese Anleitung sorgfältig durch, bevor Sie dieses Gerät benutzen. Die Anleitung enthält wichtige Informationen, die Ihnen helfen, das Gerät optimal zu nutzen und eine sichere und ordnungsgemäße Installation, Verwendung und Wartung zu gewährleisten.

Bewahren Sie diese Anleitung an einem geeigneten Ort auf, damit Sie jederzeit für die sichere und ordnungsgemäße Verwendung des Geräts darauf zurückgreifen können.

Wenn Sie das Gerät verkaufen, weggeben oder bei einem Umzug zurücklassen, vergewissern Sie sich, dass diese Anleitung auch beigelegt wird, damit sich der neue Besitzer mit dem Gerät und den Sicherheitshinweisen vertraut machen kann.



Legende

Warnung - Wichtige Sicherheitsinformationen



Allgemeine Informationen und Tipps



Umweltinformationen



Entsorgung

Tragen Sie zum Schutz der Umwelt und der menschlichen Gesundheit bei. Die Verpackung zum Recyceln in die entsprechenden Behälter entsorgen. Helfen Sie mit, die mit diesem Symbol gekennzeichneten Elektronikgeräte ordnungsgemäß zu entsorgen. Geben Sie das Produkt an Ihre lokale Recyclinganlage zurück oder wenden Sie sich an Ihre Stadtverwaltung.











WARNUNG!

- ▶ Verletzungs- oder Erstickungsgefahr!
- ▶ Kältemittel und Gase müssen fachgerecht entsorgt werden. Überprüfen Sie, dass der Schlauch des Kühlkreislaufs nicht beschädigt ist, bevor er ordnungsgemäß entsorgt wird. Trennen Sie das Gerät von der Stromversorgung. Trennen Sie das Netzkabel und entsorgen Sie es.
- ▶ Entfernen Sie die Fächer und Schubladen sowie die Türöffnung und die Dichtungen, um zu verhindern, dass Kinder und Haustiere im Gerät eingeschlossen werden.

Sicherheitsinformationen	2
Bestimmungsgemäße Verwendung	7
Produktbeschreibung.....	8
Bedienfeld	9
Nutzung.....	12
Ausstattung.....	25
Pflege und Reinigung.....	26
Fehlerbehebung.....	30
Installation.....	33
Technische Daten.....	37
Kundendienst.....	38

Zubehör

Überprüfen Sie das Zubehör und die Dokumentation gemäß dieser Liste:

 1 Wasserleitung	✓	 1 Eisschaufel	✓
 1 Wasserfilter	✓	 1 Energie-Kennzeichnung	✓
 1 1/2"-Adapter mit Ventil	✓	 1 Garantiekarte 1 Karte erweiterte Garantie	✓
 2 Clips	✓	 1 Benutzerhandbuch 1 „OK“-Aufkleber Benutzerhandbuch	✓
 3 Abstandshalter	✓	 1 3/4"-Adapter	✓

Sicherheitsinformationen

Lesen Sie vor dem ersten Einschalten des Geräts folgende Sicherheitshinweise:



WARNUNG!

Vor der ersten Inbetriebnahme

- ▶ Vergewissern Sie sich, dass keine Transportschäden vorliegen.
 - ▶ Entfernen Sie alle Verpackungsteile und bewahren Sie sie außerhalb der Reichweite von Kindern auf.
 - ▶ Warten Sie vor dem Einschalten des Geräts mindestens zwei Stunden, damit der Kühlkreislauf auch sicher und effektiv arbeitet.
 - ▶ Das Gerät immer mit mindestens zwei Personen transportieren, da es schwer ist.
- Installation
- ▶ Das Gerät sollte an einem gut belüfteten Ort aufgestellt werden. Idealerweise müssen mindestens 10 cm rund um das Gerät frei bleiben.
 - ▶ Stellen Sie das Gerät niemals in einem feuchten Bereich oder an einem Ort auf, wo es mit Wasser nassgespritzt werden könnte. Reinigen Sie Wasserspritzer und Flecken mit einem weichen, sauberen Tuch.
 - ▶ Stellen Sie das Gerät nicht in direktem Sonnenlicht oder in der Nähe von Hitzequellen (z. B. Herden, Heizungen) auf.
 - ▶ Installieren und richten Sie das Gerät in einem Bereich ein, der für seine Größe und Verwendung geeignet ist.
 - ▶ **WARNUNG:** Lüftungsschlitze am Gerät oder in der Einbaustruktur freihalten.
 - ▶ Stellen Sie sicher, dass die elektrischen Informationen auf dem Typenschild der Stromversorgung entsprechen. Ist dies nicht der Fall, wenden Sie sich an einen Elektriker.
 - ▶ Schließen Sie das Gerät mit dem mitgelieferten Stecker und Kabel an das Stromnetz (220V-240V 50Hz) an.
 - ▶ Abnormale Spannungsschwankungen könnten dazu führen, dass das Gerät nicht angeht, der Temperaturregler oder Kompressor beschädigt wird, oder dass während des Betriebs ein abnormales Geräusch auftritt. In einem solchen Fall ist ein automatischer Regler anzubringen.
 - ▶ Verwenden Sie keine Mehrfachsteckadapter und Verlängerungskabel.
 - ▶ **WARNUNG:** Keine Mehrfachsteckdosen oder Verlängerungen hinter dem Gerät platzieren.



WARNUNG!

- ▶ **WARNUNG:** Beim Aufstellen des Geräts darauf achten, dass das Stromkabel nicht eingeklemmt oder beschädigt wird.
- ▶ Verwenden Sie eine separate, geerdete Steckdose für eine leicht zugängliche Stromversorgung. Das Gerät muss geerdet werden.
- ▶ **WARNUNG:** Den Kühlkreislauf nicht beschädigen.

Täglicher Gebrauch

- ▶ Das Gerät ist nicht zur Nutzung durch Personen (einschließlich Kindern) mit eingeschränkten körperlichen, sensorischen oder geistigen Fähigkeiten oder mangelnder Erfahrung und mangelndem Wissen bestimmt, sofern diese nicht in die Bedienung des Geräts durch eine Person eingewiesen wurden, die für ihre Sicherheit verantwortlich ist oder von einer solchen Person beaufsichtigt werden.
- ▶ Kinder im Alter von 3 bis 8 Jahren dürfen Kühlschränke be- und entladen, aber nicht reinigen und installieren.
- ▶ Kinder unter 3 Jahren vom Gerät fernhalten, es sei denn, sie werden ständig beaufsichtigt.
- ▶ Kinder sollten beaufsichtigt werden, um sicherzustellen, dass sie nicht mit dem Gerät spielen.
- ▶ Wenn Kühlgas oder ein anderes brennbares Gas in der Nähe des Geräts austritt, drehen Sie das Ventil des austretenden Gases ab. Öffnen Sie die Türen und Fenster, und ziehen Sie nicht den Netzstecker des Kühlschranks oder eines anderen Haushaltsgeräts.
- ▶ Beachten Sie, dass das Gerät für den Betrieb bei einer bestimmten Umgebungstemperatur zwischen 16 und 38°C konzipiert ist. Das Gerät funktioniert möglicherweise nicht ordnungsgemäß, wenn es über einen längeren Zeitraum bei einer Temperatur oberhalb oder unterhalb des angegebenen Bereichs betrieben wird.
- ▶ Stellen Sie keine instabilen Gegenstände (schwere Gegenstände, mit Wasser gefüllte Behälter) auf den Kühlschrank, um Verletzungen durch Herunterfallen oder elektrische Schläge durch Kontakt mit Wasser zu vermeiden.
- ▶ Ziehen Sie nicht an den Türfächern. Die Tür kann schief verzogen werden, das Flaschenregal kann herausgezogen werden, oder das Gerät kann umkippen.
- ▶ Die Tür nur mit den Griffen öffnen und schließen. Der Spalt zwischen den Türen sowie zwischen den Türen und dem Schrank ist sehr schmal.

Sicherheitsinformationen



WARNUNG!

- ▶ Stecken Sie nicht Ihre Hände in diese Bereiche, um zu vermeiden, dass Sie Ihre Finger eingeklemmt werden. Die Kühlschrantüren nur dann öffnen oder schließen, wenn keine Kinder im Bewegungsbereich der Tür stehen.
- ▶ Keine brennbaren, explosionsfähigen oder korrosiven Substanzen im Gerät oder in der Nähe verwenden.
- ▶ Keine explosiven Substanzen mit entzündlichen Treibgasen, wie Sprühdosen, in diesem Gerät lagern.
- ▶ Keine Arzneimittel, Bakterien oder Chemikalien im Gerät lagern. Dieses Gerät ist ein Haushaltsgerät. Es wird davon abgeraten, Materialien zu lagern, die extreme Temperaturen erfordern.
- ▶ Lagern Sie niemals Flüssigkeiten in Flaschen oder Dosen (außer hochprozentige Spirituosen), insbesondere kohlenensäurehaltige Getränke, im Gefrierschrank, da diese beim Einfrieren platzen können.
- ▶ Überprüfen Sie den Zustand der Lebensmittel, wenn die Temperatur im Gefrierschrank angestiegen ist.
- ▶ Keine unnötig niedrigen Temperaturen im Kühlschrank einstellen. Bei hohen Einstellungen kann es zu Minustemperaturen kommen. Achtung: Flaschen können platzen.
- ▶ Berühren Sie Gefriergut nicht mit nassen Händen (Handschuhe tragen).
Verzehren Sie insbesondere Eis am Stiel nicht sofort nach der Entnahme aus dem Gefrierfach. Es besteht die Gefahr des Erfrierens oder der Bildung von Frostblasen an Mund und Zunge.
ERSTE HILFE: Sofort unter fließend kaltes Wasser halten.
- ▶ Nicht mit Gewalt abziehen!
- ▶ Berühren Sie nicht die Innenfläche des Gefrierfachs, insbesondere nicht mit nassen Händen, da Ihre Hände an der Oberfläche festfrieren könnten.
- ▶ Ziehen Sie den Gerätestecker aus der Steckdose, falls die Stromversorgung unterbrochen wird oder bevor Sie das Gerät reinigen. Warten Sie vor dem Neustart mindestens 5 Minuten, da durch häufiges Einschalten der Kompressor beschädigt werden kann.
- ▶ **WARNUNG:** Im Inneren des Haushaltsgeräts keine elektrischen Geräte benutzen, es sei denn, sie sind vom Hersteller empfohlen.



WARNUNG!

Wartung / Reinigung

- ▶ Kinder müssen beaufsichtigt werden, wenn sie das Gerät reinigen und warten. Trennen Sie das Gerät von der Stromversorgung, bevor Sie eine routinemäßige Wartung durchführen. Warten Sie vor dem Neustart mindestens 5 Minuten, da durch häufiges Einschalten der Kompressor beschädigt werden kann.
- ▶ Fassen Sie beim Herausziehen des Gerätesteckers aus der Steckdose den Stecker und nicht das Kabel an.
- ▶ Reinigen Sie das Gerät nicht mit harten Bürsten, Drahtbürsten, Reinigungspulver, Benzin, Amylacetat, Aceton und ähnlichen organischen Lösungen, Säure oder Alkalilösungen. Reinigen Sie das Gerät mit einem speziellen Reinigungsmittel für Kühlgeräte, um Beschädigungen zu vermeiden.
- ▶ Kratzen Sie Frost und Eis nicht mit scharfkantigen Gegenständen ab. Verwenden Sie keine Sprays, elektrischen Heizgeräte, Haartrockner zum Abtauen oder Dampfreiniger im Gerät, um Beschädigungen der Kunststoffteile zu vermeiden.
- ▶ **WARNUNG:** Keine mechanischen oder sonstigen Hilfsmittel verwenden, um den Abtauvorgang zu beschleunigen, es sei denn, dies ist vom Hersteller so empfohlen.
- ▶ Wenn das Stromkabel beschädigt ist, muss es vom Hersteller, von seinem Service-Mitarbeiter oder einer gleichwertig qualifizierten Person ausgetauscht werden, um jegliches Risiko zu vermeiden.
- ▶ Versuchen Sie nicht, das Gerät selbst zu reparieren, zu zerlegen oder zu verändern. Bei Reparaturen wenden Sie sich bitte an unseren Kundenservice.
- ▶ Entfernen Sie den Staub auf der Geräterückseite mindestens einmal im Jahr, um Brandgefahr und einen erhöhten Energieverbrauch zu vermeiden.
- ▶ Das Gerät während der Reinigung nicht besprühen oder mit Wasser beschütten.
- ▶ Das Gerät nicht mit Wasser besprühen oder mit Dampf reinigen.
- ▶ Die kalten Einlegeböden aus Glas nicht mit heißem Wasser reinigen. Plötzliche Temperaturschwankungen können dazu führen, dass das Glas zerspringt.

Sicherheitsinformationen



WARNUNG!

Information zu Kältemittelgas

- ▶ Das Gerät enthält das entzündliche Kältemittel ISOBUTAN (R600a). Stellen Sie sicher, dass der Kühlkreislauf während des Transports oder der Installation nicht beschädigt wird. Auslaufendes Kältemittel kann Augenverletzungen verursachen oder sich entzünden. Falls Schäden aufgetreten sind, halten Sie sich von offenen Brandquellen fern, lüften Sie den Raum gründlich, stecken Sie die Netzkabel des Geräts oder eines anderen Geräts nicht ein oder aus. Informieren Sie den Kundendienst. Falls die Augen mit dem Kältemittel in Kontakt kommen, sofort unter fließendem Wasser ausspülen und den Augenarzt verständigen.

Dieses Produkt enthält das brennbare Kältemittel Isobutan (R600a). Es ist gefährlich, wenn dieses Gerät von einer anderen Person als einem Techniker des autorisierten Kundendiensts gewartet wird. In Queensland MUSS der Servicetechniker über eine Lizenz zur Arbeit mit Gasleitungen oder eine Autorisierung zur Arbeit mit Kühlmitteln aus Kohlenwasserstoff verfügen, um Wartungen oder Reparaturen am Gerät durchzuführen, bei denen Abdeckungen entfernt werden müssen.



Das Symbol zeigt an, dass Brandgefahr besteht, da brennbare Materialien verwendet werden. Achten Sie darauf, dass kein Feuer entstehen kann, indem brennbares Material sich entzündet.

Bestimmungsgemäße Verwendung

Dieses Gerät ist ausschließlich für den Hausgebrauch und vergleichbare Verwendungen bestimmt, wie zum Beispiel:

- Personalküchen in Geschäften, Büros und anderen Arbeitsumgebungen;
- in landwirtschaftlichen Betrieben, für die Nutzung durch Gäste von Hotels, Pensionen und ähnlichen Unterkünften;
- Bed & Breakfast (B&B);
- Catering-Dienste und ähnliche, nicht kommerzielle Zwecke.

Änderungen oder Anpassungen am Gerät sind nicht erlaubt. Eine unsachgemäße Verwendung kann zu Gefahren und zum Verlust von Garantieansprüchen führen.

Bitte entsorgen Sie den Kühlschrank in Übereinstimmung mit den örtlichen Vorschriften, da er entflammables Treibgas und Kältemittel verwendet.



VORSICHT!

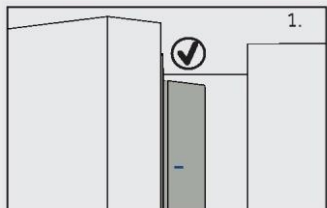

Beim Schließen der Türe sollte die vertikale Türleiste an der linken Tür nach innen gebogen sein (1).

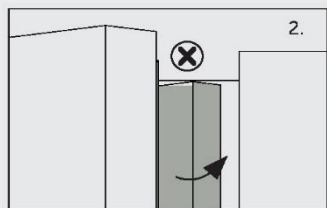

Wenn Sie versuchen, die linke Tür zu schließen und die vertikale Türleiste ist nicht gebogen (2), sollten Sie sie zuerst zurechtbiegen, da sie sonst gegen die Befestigung oder die rechte Tür stößt. Dadurch kommt es zu einer Beschädigung des Türanschlags oder zu einer Undichtigkeit.

Im Inneren des Rahmens befindet sich ein Heizfaden. Die Temperatur der Oberfläche steigt ein wenig an, was normal ist und die Funktion des Geräts nicht beeinträchtigt.

Produktbeschreibung



Hinweis

Aufgrund von technischen Änderungen und unterschiedlichen Modellen können einige der Abbildungen in dieser Anleitung von Ihrem Modell abweichen.

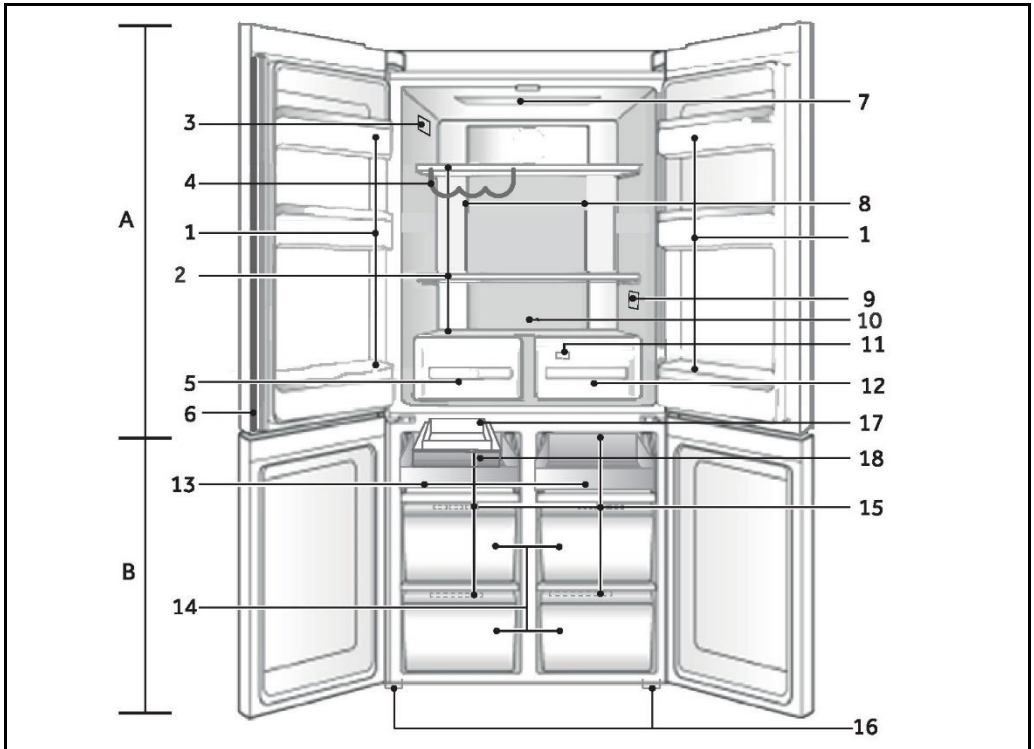

A: Kühlfach des Kühlschranks

1. Flaschenhalter/Türfächer
2. Einlegeböden aus Glas
3. Typenschild
4. Weinablage
5. Humidity Box
6. Vertikaler Balken
7. Deckenleuchte
8. Luftkanal und Sensor (hinter der Platte)
9. O.K.-Temperaturanzeige (optional)
10. Hintere Kühlschrankleuchte
11. Luftkanal (hinter Schubladen)
12. MyZone-Box

B: Gefrierschrank

13. Herausziehbare Ablage
14. Gefrierschublade
15. Luftkanal
16. Verstellbare FüÙe
17. Automatische Eismaschine
18. Eiswürfelschale
19. Wasserspender

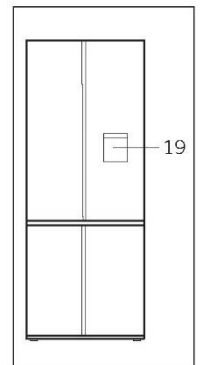

Bedienfeld

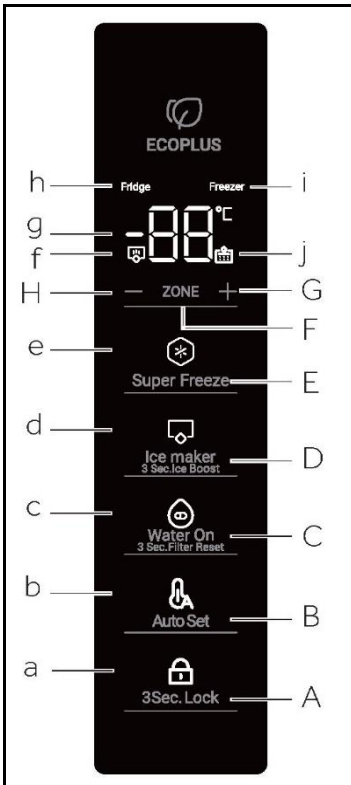

Knöpfe:

- A Wahlschalter für die Bedienfeldsperre
- B Auto Set Schalter
- C Wasser Einschalter
- D Eiswürfelbereiter-Modus Schalter
- E Super Freeze Schalter
- F Zonenauswahl
- G Temperatureinstellung Taste „+“
- H Temperatureinstellung Taste „-“

Anzeigen:

- a Bedienfeldsperre
- b Auto Set-Funktion
- c Wasser An-Funktion
- d Eiswürfelbereiter-Modus
- e Super Freeze-Funktion
- f Eis-Boost-Modus
- g Temperaturanzeige
- h Kühlschrank-Anzeige
- i Gefrierschrankanzeige
- j Wasserfilter-Alarm

Vor der ersten Inbetriebnahme

- ▶ Entfernen Sie sämtliches Verpackungsmaterial, bewahren Sie es außerhalb der Reichweite von Kindern auf und entsorgen Sie es umweltfreundlich.
- ▶ Reinigen Sie das Gerät innen und außen mit Wasser und einem milden Reinigungsmittel, bevor Sie Lebensmittel hineinlegen.
- ▶ Warten Sie nach dem Nivellieren und Reinigen mindestens 2-5 Stunden, bevor Sie das Gerät an die Stromversorgung anschließen. Siehe Abschnitt INSTALLATION.
- ▶ Kühlen Sie die Fächer auf hoher Stufe vor, bevor Sie die Lebensmittel einlegen. Die Super Freeze-Funktion sorgt für eine schnelle Abkühlung der Fächer.
- ▶ Die Kühlschranktemperatur und die Gefrierschranktemperatur werden automatisch auf 5°C bzw. -18°C eingestellt. Dies sind die empfohlenen Einstellungen. Falls gewünscht, können Sie diese Temperatur manuell ändern. Siehe EINSTELLEN DER TEMPERATUR.

Für Modelle mit Wasseranschluss

Vor der ersten Inbetriebnahme müssen Sie einmal Wasser durch den Filter laufen lassen, um Verunreinigungen oder Lufteinschlüsse im Wassertank und Filtersystem herauszuspülen.

Wasser

- Drücken Sie gegen den Hebel des Wasserspenders, um 4 L Wasser zu entnehmen - warten Sie 4 Minuten, bevor Sie erneut Wasser entnehmen.
- Entnehmen Sie 4 L Wasser und warten Sie dann weitere 4 Minuten - Es können Kohlenstoffreste zusammen mit dem Wasser abgegeben werden. Dies ist nicht schädlich und während des Spülvorgangs normal.
- Entnehmen Sie weitere 4 L Wasser. - Dies verhindert ein übermäßiges Nachtropfen von Wasser aus dem Wasserspender.
- Es kann sein, dass einige Tage nach der Installation ein paar Tropfen Wasser aus dem Spender kommen. Dies dient dazu, die restliche eingeschlossene Luft im Spender auszulassen.
- Stellen Sie sicher, dass Ihr Kühlschrank vor der Verwendung mindestens 2 Stunden lang gekühlt hat.

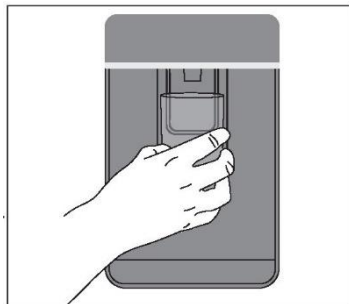

Eiswürfelbereiter

- 1 Drücken Sie die Taste „D“ auf dem Bedienfeld, um die Eiswürfelbereiter-Funktion einzuschalten.
- 2 Entsorgen Sie den ersten vollen Behälter mit Eiswürfeln. Reinigen Sie den Eiswürfelbehälter mit Wasser und setzen Sie ihn wieder ein. Ihr Eiswürfelbereiter ist nun einsatzbereit.
- 3 Wiederholen Sie Schritt 2, um den während der Herstellung und des Transports angesammelten Staub in der Eiswürfelschale zu entfernen.
- 4 Leeren Sie das Wasser aus, trocknen Sie den Behälter und setzen Sie ihn ordnungsgemäß wieder ein.
- 5 Nach dem Einschalten des Eiswürfelbereiters kann der erste Eisbehälter verfärbt sein. Dies ist nicht schädlich und während des Spülvorgangs normal. Entsorgen Sie den ersten vollen Behälter mit Eiswürfeln. Ihr Eiswürfelbereiter ist jetzt einsatzbereit.



Hinweis

Die Leistung Ihres Wasserfilters nimmt mit dem Gebrauch zu und erreicht die optimale Leistung nach zwei bis drei vollen Eiswürfelbehältern.

Sensortasten

Die Tasten auf dem Bedienfeld sind Sensortasten, die schon bei leichter Berührung mit dem Finger ansprechen.

Gerät ein-/ausschalten

Das Gerät ist sofort in Betrieb, wenn es an die Stromversorgung angeschlossen wird. Wenn der Kühlschrank zum ersten Mal eingeschaltet wird, leuchtet die Anzeige „g“ (Temperaturanzeige).

Die Kühlschranktemperatur und die Gefrierschranktemperatur werden automatisch auf 5°C bzw. -18°C eingestellt.

Möglicherweise ist die Bedienfeldsperre aktiv.



Hinweis

Das Gerät ist auf die empfohlene Temperatur von 5°C (Kühlschrank) und -18°C (Gefrierschrank) voreingestellt, bei normalen Umgebungsbedingungen brauchen Sie keine Temperatur einzustellen. Wenn das Gerät, nachdem es von der Hauptstromversorgung getrennt wurde, eingeschaltet wird, kann es bis zu 12 Stunden dauern, bis die richtigen Temperaturen erreicht sind.

Räumen Sie das Gerät vor dem Ausschalten aus. Nach dem Ausschalten des Geräts, ziehen Sie den Netzstecker aus der Steckdose.

Bedienfeld verriegeln/entsperren

Drücken Sie im Verriegelungszustand die Taste „A“ 3 Sekunden lang, um das Bedienfeld zu entriegeln.



Hinweis

Das Bedienfeld wird automatisch gegen die Aktivierung gesperrt, wenn die Türen geschlossen sind und 30 Sekunden lang keine Taste gedrückt wird. Für alle Einstellungen muss das Bedienfeld entriegelt sein.

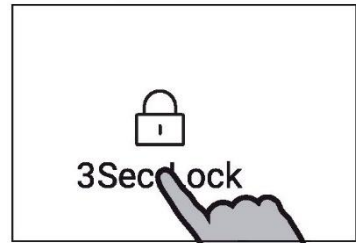

Standby-Modus

Das Display schaltet sich 30 Sekunden nach dem Drücken einer Taste automatisch aus. Das Display wird automatisch gesperrt. Es leuchtet automatisch auf, wenn eine beliebige Taste gedrückt oder eine Tür geöffnet wird (bei einem Alarm geht das Display nicht an).

Manueller Einstellmodus

Wenn Sie die Temperatur des Geräts manuell einstellen möchten, können Sie die Taste zur Temperatureinstellung betätigen (siehe EINSTELLEN DER TEMPERATUR).

Temperatur einstellen

Die Temperaturen im Inneren werden durch folgende Faktoren beeinflusst:

- ▶ Umgebungstemperatur
- ▶ Häufigkeit der Türöffnung
- ▶ Menge der gelagerten Lebensmittel
- ▶ Installation des Geräts

Türalarm

Der Türalarm wird ausgelöst, wenn die Tür längere Zeit geöffnet oder nicht richtig geschlossen ist, und erinnert daran, die Tür zu schließen.

Einstellen der Temperatur im Gefrierschrank

Entsperren Sie die Einstellungen durch drei Sekunden langes Drücken der Taste „A“.
 Drücken Sie im entsperrten Zustand die Taste „F“ (Zonenwähler), um zwischen den Fächern zu wechseln. Wenn die Anzeige „i“ (Gefrierfachanzeige) aufleuchtet, drücken Sie die Taste „H“ (Temperatureinstelltaste „-“) oder die Taste „G“ (Temperatureinstelltaste „+“), um die Temperatur des Gefrierfachs einzustellen. Der auf der Anzeige „g“ angezeigte Wert nimmt jedes Mal um 1°C ab, wenn Taste „H“ gedrückt wird. Das Display blinkt erst und leuchtet dann durchgehend mit der eingestellten Temperatur, und erlischt anschließend nach einigen Sekunden. Dementsprechend steigt der auf der Anzeige „g“ angezeigte Wert jedes Mal um 1°C, wenn die Taste „G“ gedrückt wird. Das Display blinkt erst und leuchtet dann durchgehend mit der eingestellten Temperatur, und erlischt anschließend nach einigen Sekunden. Die Temperatur des Gefrierfachs kann in 1°C-Schritten von -14°C bis -24°C eingestellt werden.

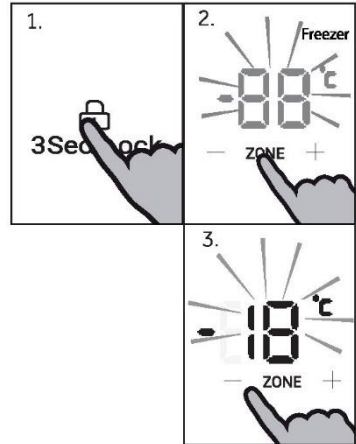

Hinweis

Die Gefrierschranktemperatur kann nicht eingestellt werden, während die Super Freeze-Funktion und der gesperrte Zustand aktiviert sind.

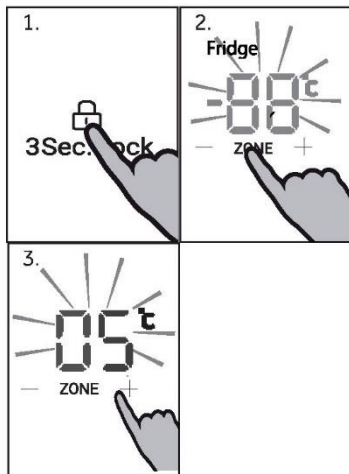

Einstellen der Temperatur für den Kühlschrank

Entsperren Sie die Einstellungen durch drei Sekunden langes Drücken der Taste „A“.

Drücken Sie im entsperrten Zustand die Taste „F“ (Zonenwähler), um zwischen den Fächern zu wechseln. Wenn die Anzeige „H“ (Kühlschrankanzeige) aufleuchtet, drücken Sie die Taste „H“ (Temperaturregelung „-“) oder die Taste „G“ (Temperaturregelung „+“), um die Temperatur im Kühlfach einzustellen. Der auf der Anzeige „g“ angezeigte Wert nimmt jedes Mal um 1°C ab, wenn Taste „H“ gedrückt wird. Das Display blinkt erst und leuchtet dann durchgehend mit der eingestellten Temperatur, und erlischt anschließend nach einigen Sekunden. Dementsprechend steigt der auf der Anzeige „g“ angezeigte Wert jedes Mal um 1°C, wenn die Taste „G“ gedrückt wird. Das Display blinkt erst und leuchtet dann durchgehend mit der eingestellten Temperatur, und erlischt anschließend nach einigen Sekunden.

Die Temperatur im Kühlfach kann in 1 Grad Celsius-Schritten von 1°C bis 9°C eingestellt werden.



Hinweis

Die Kühlschranktemperatur kann nicht eingestellt werden, wenn das Bedienfeld gesperrt ist.

Super Freeze-Funktion

Mit der Super Freeze-Funktion können frische Lebensmittel schneller bis zum Kern tiefgefroren werden. Dadurch bleiben die Nährwerte, das Aussehen und der Geschmack der Lebensmittel erhalten. Wenn Sie einmal eine große Menge an Lebensmitteln einfrieren müssen, empfiehlt es sich, die Super Freeze-Funktion im Gefrierfach bereits 24 Stunden vorher zu aktivieren.

Drücken Sie auf dem entsperrten Bedienfeld die Taste „E“ (Super Freeze-Schalter). Die Anzeige „e“ (Super Freeze-Funktion) leuchtet auf und das Gerät geht in den Super Freeze-Modus über. Das Gerät verlässt den Super Freeze-Modus automatisch nach 50 Stunden Aktivierung. Drücken Sie auf dem entsperrten Bedienfeld die Taste „E“ (Super Freeze-Schalter), um den Super Freeze-Modus manuell zu beenden. Die Anzeige „e“ (Super Freeze-Funktion) erlischt und das Gerät verlässt den Super Freeze-Modus.

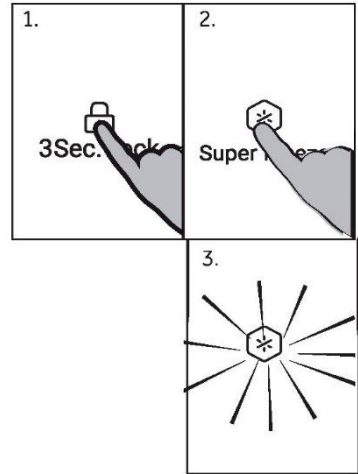

Hinweis

Im Super Freeze-Modus sind die Tasten „H“ (Temperaturregelung „-“) und „G“ (Temperaturregelung „+“) gesperrt, wenn das Gefrierfach ausgewählt ist. Die Temperatur im Gefrierfach kann dann nicht eingestellt werden.

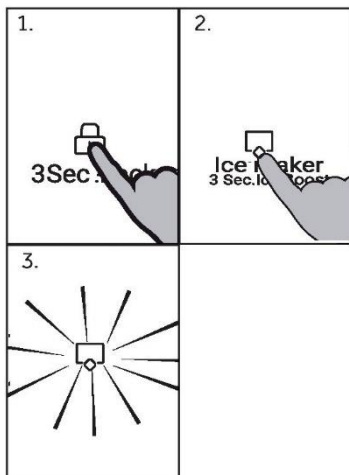

Eiswürfelbereiter

Drücken Sie auf dem entsperren Bedienfeld die Taste „D“ (Wahlschalter für den Eiswürfelbereiter-Modus). Die Anzeige „d“ (Eiswürfelbereiters-Modus) leuchtet auf und das Gerät geht in den Eiswürfelbereiter-Modus über. Drücken Sie auf dem entsperren Bedienfeld die Taste „D“ (Wahlschalter für den Eiswürfelbereiter-Modus), um den Eiswürfelbereiter-Modus zu verlassen. Die Anzeige „d“ (Anzeige des Eiswürfelbereiters) erlischt und das Gerät verlässt den Eiswürfelbereiter-Modus.



Hinweis

Der Eiswürfelbereiter ist standardmäßig ausgeschaltet, wenn der Kühlschrank zum ersten Mal eingeschaltet wird.

Der Eiswürfelbereiter ist so konzipiert, dass er die Eiswürfel so lange automatisch in den darunter liegenden Aufbewahrungsbehälter für Eiswürfel abgibt, bis der Behälter voll ist. Je mehr Eis Sie verwenden, desto mehr Eiswürfel stellt er her.

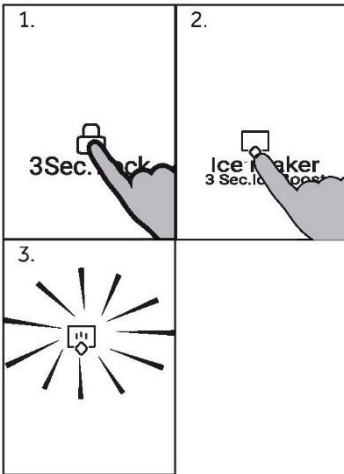

3 Sek. Ice-Boost

Drücken Sie im entsperrten Zustand die Taste „D“ (Wahlschalter für den Ice Maker-Modus) 3 Sekunden lang. Die Anzeige „d“ (Ice Maker-Modus) und die Anzeige „f“ (Ice Boost-Modus) leuchten auf und die Ice Boost-Funktion ist aktiviert.

Drücken Sie auf dem entsperrten Bedienfeld die Taste „D“ (Wahlschalter für den Eiswürfelbereiter-Modus) 3 Sekunden lang bei aktivierter Ice-Boost-Funktion. Nachdem Sie einen Piepton gehört haben, erlischt die Anzeige „f“ (Ice-Boost-Modus) und das Gerät beendet die Ice-Boost-Funktion. Bei aktivierter Eiswürfelbereiter-Funktion leuchtet die Anzeige für den Eiswürfelbereiter „d“ immer noch.



Hinweis

Hinweis: Wenn der Eiswürfelbereiter aktiviert wird, bevor die Ice-Boost-Funktion aktiviert wird. Wenn das Gerät die Ice-Boost-Funktion beendet, leuchtet die Anzeige für den Eiswürfelbereiter „d“ immer noch und der Eiswürfelbereiter arbeitet weiterhin normal. Wenn der Eiswürfelbereiter vor dem Aktivieren der Ice-Boost-Funktion deaktiviert wird, erlischt die Anzeige für den Eiswürfelbereiter „d“. Wenn das Gerät die Ice-Boost-Funktion beendet, erlischt die Anzeige für den Eiswürfelbereiter „d“ und der Eiswürfelbereiter arbeitet ebenfalls nicht mehr.

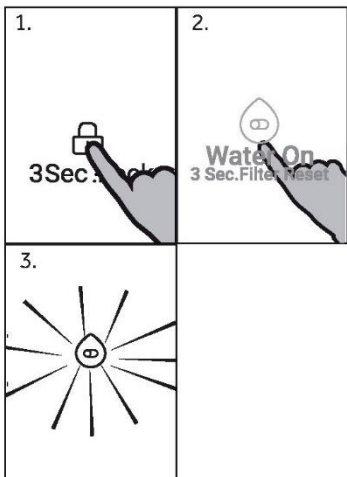

Wasser An-Funktion:

Drücken Sie auf dem entsperrten Bedienfeld die Taste „C“ (Wahlschalter für die Wasser An-Funktion). Nachdem Sie einen Piepton gehört haben, leuchtet die Anzeige „c“ (Anzeige für die Wasser An-Funktion) auf, die Wasser An-Funktion wird aktiviert, und Wasser kommt aus dem Spender, wenn Sie gegen den Ausgabehebel drücken. Wenn Sie die Taste „C“ (Wahlschalter für die Wasser An-Funktion) erneut drücken, erlischt die Anzeige für die Wasser An-Funktion, sie wird deaktiviert, und es kommt kein Wasser mehr aus dem Spender, wenn Sie gegen den Ausgabehebel drücken.



Hinweis

Hinweis: Wenn die Tür des Kühlfachs geöffnet ist, wird kein Wasser ausgegeben, wenn gegen den Ausgabehebel gedrückt wird. Selbst dann nicht, wenn die Wasser An-Funktion aktiviert ist.

Wasserfilter-Alarm

6 Monate nach dem ersten Einschalten des Geräts leuchtet die Anzeige „j“ (Wasserfilter-Alarm) als Erinnerung auf, dass der Wasserfilter jetzt gewechselt werden sollte. Nach dem Wechsel des Wasserfilters drücken Sie 3 Sekunden lang die Taste „C“ (Wahlschalter für die Wasser An-Funktion). Nachdem Sie einen Piepton gehört haben, erlischt die Anzeige „j“ (Wasserfilteralarm) und die Aufforderung zum Wechsel des Wasserfilters wird zurückgesetzt.

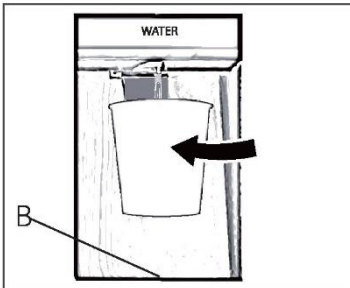

Wasser aus dem Spender zapfen

1. Stellen Sie ein Glas unter den Wasserauslass.
2. Drücken Sie mit dem Glas leicht gegen den Ausgabehebel des Wasserspenders. Achten Sie darauf, dass das Glas genau unter dem Ausguss steht, damit das Wasser nicht spritzt.
3. Das Tropfwasser in der Schale (B) sollte rechtzeitig entfernt werden, da es beim Öffnen und Schließen der Tür überschwappen kann.

Auto Set-Modus

Im Auto Set-Modus kann das Gerät die Temperatureinstellung automatisch entsprechend der Umgebungstemperatur und der Temperaturänderung im Gerät anpassen. Diese Funktion erfordert keine manuelle Bedienung.

1. Entriegeln Sie das gesperrte Bedienfeld, indem Sie „A“ berühren.
2. Drücken Sie Taste „B“ (Wahlschalter für Auto Set). Ein Alarm ertönt.
3. Anzeige „b“ leuchtet und die Funktion ist aktiviert.

Durch Wiederholung der obigen Schritte oder Auswahl einer anderen Funktion kann diese Funktion wieder ausgeschaltet werden.

Tipps zum Lagern frischer Lebensmittel

Aufbewahrung im Kühlschrank

- ▶ Halten Sie die Temperatur Ihres Kühlschranks unter 5 °C.
- ▶ Heiße Lebensmittel vor der Aufbewahrung im Kühlschrank auf Raumtemperatur abkühlen lassen.
- ▶ Lebensmittel sollten vor der Aufbewahrung im Kühlschrank gewaschen und abgetrocknet werden.
- ▶ Die aufzubewahrenden Lebensmittel sollten gut verschlossen sein, um Geruchs- oder Geschmacksveränderungen zu vermeiden.
- ▶ Lagern Sie keine übermäßigen Mengen an Lebensmitteln. Lassen Sie Zwischenräume zwischen den Lebensmitteln, damit die kalte Luft zirkulieren kann, um eine bessere und gleichmäßigere Kühlung zu erreichen.
- ▶ Lebensmittel, die täglich verzehrt werden, sollten im vorderen Teil des Regals gelagert werden.
- ▶ Lassen Sie Platz zwischen den Lebensmitteln und den Innenwänden, damit die Luft zirkulieren kann. Lagern Sie Lebensmittel insbesondere nicht an der Rückwand, da sie dort festfrieren könnten. Vermeiden Sie den direkten Kontakt von Lebensmitteln (insbesondere bei öligen oder säurehaltigen Lebensmitteln) mit der Innenauskleidung, da Öl/Säure diese angreifen kann. Reinigen Sie ölige/saure Verschmutzungen sofort, wenn Sie sie sehen.
- ▶ Tauen Sie gefrorene Lebensmittel im Vorratsfach des Kühlschranks auf. Auf diese Weise können Sie die gefrorenen Lebensmittel verwenden, um die Temperatur im Fach zu senken und Energie zu sparen.
- ▶ Die Reifung von Obst und Gemüse wie Zucchini, Melonen, Papayas, Bananen, Ananas usw. kann im Kühlschrank beschleunigt werden. Daher sollten sie nicht im Kühlschrank aufbewahrt werden. Die Reifung von noch grünem Obst kann im Kühlschrank jedoch auch beschleunigt werden. Zwiebeln, Knoblauch, Ingwer und anderes Wurzelgemüse sollten ebenfalls bei Raumtemperatur gelagert werden.
- ▶ Unangenehme Gerüche im Inneren des Kühlschranks sind ein Zeichen dafür, dass etwas verschüttet wurde und gesäubert werden muss. Siehe PFLEGE UND REINIGUNG.
- ▶ Verschiedene Lebensmittel sollten entsprechend ihrer Eigenschaften an verschiedenen Stellen eingeräumt werden:



Hinweis

Lassen Sie mehr als 10 mm Abstand zwischen den Lebensmitteln und dem Luftkanal oder den Sensoren, um die Kühlwirkung zu gewährleisten.

- 1 Butter, Käse usw.
- 2 Eier, Dosen, Konserven, Gewürze usw.
- 3 Getränke und Lebensmittel in Flaschen.
- 4 Eingelegte Lebensmittel, Konserven usw.
- 5 Fleischerzeugnisse, Snacks, Nudeln, Konserven, Milch, Tofu, Milchprodukte usw.
- 6 Gekochtes Fleisch, Würste usw.
- 7 My Zone-Schublade: Trockenfrüchte, Butter und Fett, Schokolade
- 8 Humidity Box-Schublade: Obst, Gemüse, Salat usw.

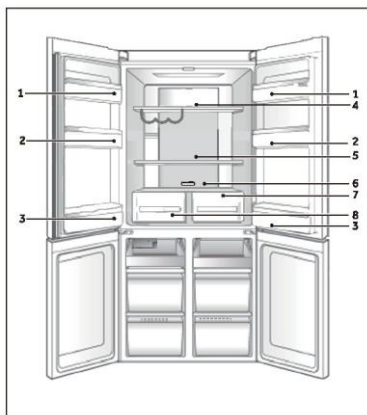

Lagerung im Switch Zone-Fach

Im Switch Zone-Fach kann die Temperatur nach Bedarf zwischen -18°C und 5°C eingestellt werden. Dies bietet flexible Kühlbedingungen für jeden Lebensmittelbedarf.

-18°C	Für tiefgefrorene Lebensmittel, die zwischen 1 und 12 Monaten gelagert werden sollen.	Fleisch, Geflügel, Meeresfrüchte und vorgekochte Lebensmittel, einige Obst- und Gemüsesorten, Eis und andere tiefgefrorene Desserts.
-7°C	Ermöglicht das einfache Portionieren von Lebensmitteln und die Möglichkeit, Lebensmittel direkt aus dem Fach zu erhitzen, zu kochen oder zu servieren, ohne das Auftauen abwarten zu müssen.	Fleisch, Meeresfrüchte, Suppen, Soßen, pürierte Lebensmittel, Brot, Desserts und Gebäck. Hinweis: Empfohlen für die Lagerung von cremigen Süßspeisen wie Eiscreme.
0°C	Die perfekte Kühlbedingung für leicht verderbliche Lebensmittel, damit diese ihre Frische und Qualität behalten.	Leicht verderbliche Fleischsorten, Geflügel und Meeresfrüchte. Alkoholische Getränke wie Bier.
5°C	Der ideale Modus für frische Lebensmittel wie Obst und Gemüse, Molkereiprodukte, Fleisch und Getränke.	Obst und Gemüse, Molkereiprodukte, Marmeladen und Chutneys/ Konserven, Wurstwaren und Getränke.

Einlagerung im Gefrierfach

- ▶ Halten Sie die Gefriertemperatur bei -18°C .
- ▶ 24 Stunden vor dem Einfrieren die Super-Freeze-Funktion einschalten; bei kleinen Mengen an Lebensmitteln reichen 4-6 Stunden.
- ▶ Heiße Lebensmittel vor der Lagerung im Gefrierschrank auf Raumtemperatur abkühlen lassen.
- ▶ In kleine Portionen geschnittene Lebensmittel frieren schneller ein und lassen sich leichter auftauen und garen. Das empfohlene Gewicht für jede Portion beträgt höchstens 2,5 kg.
- ▶ Lebensmittel verpacken, bevor Sie sie in den Gefrierschrank legen. Die Außenseite der Verpackung muss trocken sein, damit die Gefrierbeutel nicht aneinander kleben. Verpackungsmaterialien sollten geruchsfrei, luftdicht, lebensmittelecht und ungiftig sein.
- ▶ Damit das Verfallsdatum nicht abläuft, notieren Sie sich das Einfrierdatum, das Verfallsdatum und den Namen des Lebensmittels auf der Verpackung. Unterschiedliche Lebensmittel können unterschiedlich lange gelagert werden.
- ▶ **WARNUNG!** Säuren, Laugen und Salze usw. könnten die Innenfläche des Gefrierschranks erodieren. Legen Sie die Lebensmittel, die diese Stoffe enthalten (z. B. Seefisch), nicht direkt auf die Innenfläche. Ausgetropftes Salzwasser im Gefrierschrank sollte sofort beseitigt werden.
- ▶ Überschreiten Sie nicht die von den Herstellern empfohlene Haltbarkeitsdauer der Lebensmittel. Nehmen Sie nur die benötigte Menge an Lebensmitteln aus dem Gefrierschrank.
- ▶ Verbrauchen Sie aufgetaute Lebensmittel schnell. Aufgetaute Lebensmittel können nicht wieder eingefroren werden, es sei denn, sie wurden erneut durchgegart. Andernfalls können sie ungenießbar sein.
- ▶ Legen Sie keine übermäßigen Mengen an frischen Lebensmitteln in das Gefrierfach. Informieren Sie sich über die Gefrierkapazität des Gefrierschranks. - Siehe TECHNISCHE DATEN oder Daten auf dem Typenschild.
- ▶ Lebensmittel können im Gefrierschrank bei einer Temperatur von mindestens -18°C je nach Beschaffenheit 2 bis 12 Monate gelagert werden (z. B. Fleisch: 3-12 Monate, Gemüse: 6-12 Monate)
- ▶ Vermeiden Sie beim Einfrieren frischer Lebensmittel den Kontakt mit bereits gefrorenen Lebensmitteln. Es besteht die Gefahr, dass diese auftauen!

Beachten Sie bei der Lagerung von handelsüblicher Tiefkühlware diese Richtlinien:

- ▶ Befolgen Sie immer die Richtlinien der Hersteller, die angeben, wie lange die Lebensmittel aufbewahrt werden können. Überschreiten Sie diese Richtlinien nicht!
- ▶ Versuchen Sie, die Zeitspanne zwischen Einkauf und Lagerung so kurz wie möglich zu halten, um die Lebensmittelqualität zu erhalten.
- ▶ Kaufen Sie Tiefkühlkost, die bei einer Temperatur von -18°C oder darunter gelagert wurde.
- ▶ Vermeiden Sie den Kauf von Lebensmitteln, die Eis oder Reif auf der Verpackung haben. Dies deutet daraufhin, dass die Produkte möglicherweise teilweise aufgetaut und irgendwann wieder eingefroren wurden. Temperaturerhöhungen beeinträchtigen die Qualität der Lebensmittel.



Hinweis

- ▶ Lassen Sie mehr als 10 mm Abstand zwischen den Lebensmitteln und dem Luftkanal, um die Kühlwirkung zu gewährleisten.

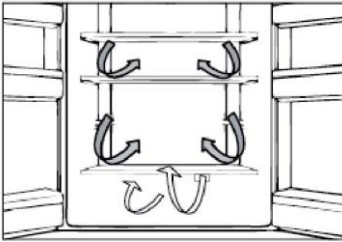

Mehrfach-Luftstrom

Der Kühlschrank ist mit einem Mehrfach-Luftstrom-System ausgestattet, bei dem auf jeder Regalebene kühle Luftströme zirkulieren. Dadurch wird eine gleichmäßige Temperatur aufrechterhalten, um sicherzustellen, dass Ihre Lebensmittel länger frisch bleiben.

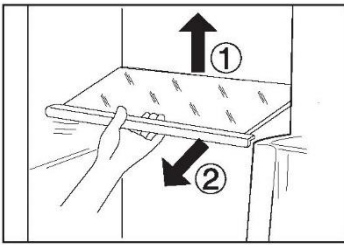

Verstellbare Einlegeböden

Die Höhe der Einlegeböden kann an Ihren Lagerbedarf angepasst werden.

1. Um einen Einlegeboden zu versetzen, heben Sie ihn an der Hinterkante an (1) und ziehen Sie ihn heraus (2).
2. Um ihn wieder einzubauen, setzen Sie ihn auf die Träger an beiden Seiten und schieben Sie ihn ganz nach hinten, bis die Rückseite des Regalbodens in den Schlitzen an den Seiten steckt.

i Hinweis:

Prüfen Sie, ob alle Seiten des Einlegebodens waagrecht sind.

Humidity Zone-Schublade

In diesem Fach beträgt die Luftfeuchtigkeit etwa 85 %. Sie wird automatisch vom System gesteuert und eignet sich für die Lagerung von Obst, Gemüse, Salaten usw.

i Hinweis:

- ▶ Entfernen Sie nicht die Kunststoffabdeckung in den beiden Zonen. Sie halten die Feuchtigkeit aufrecht.
- ▶ Kälteempfindliche Früchte wie Ananas, Avocados, Bananen, Grapefruits und Gemüse wie Kartoffeln, Auberginen, Bohnen, Gurken, Zucchini und Tomaten sowie Käse sollten nicht in diesen beiden Schubladen gelagert werden.



Abnehmbare Türablagen

Die Türablagen können zur Reinigung herausgenommen werden:
Halten Sie dazu die Ablage mit beiden Händen fest, heben Sie sie nach oben (1) und ziehen Sie sie heraus (2).
Um die Ablage wieder einzusetzen, werden die oben genannten Schritte in umgekehrter Reihenfolge durchgeführt.

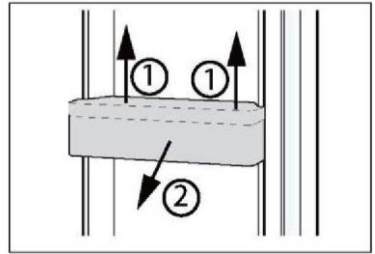

OPTIONAL: OK-Temperaturanzeige

Die OK-Temperaturanzeige kann zur Bestimmung von Temperaturen unter +4 °C verwendet werden. Verringern Sie die Temperatur schrittweise, wenn nicht „OK“ angezeigt wird.

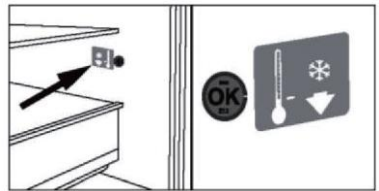

Hinweis:

Wenn das Gerät eingeschaltet wird, kann es bis zu 12 Stunden dauern, bis die richtigen Temperaturen erreicht sind.

Herausnehmbare Tiefkühlschublade

Um die Schublade herauszunehmen, diese bis zum Anschlag herausziehen (1), anheben und herausnehmen (2).
Um die Schublade wieder einzusetzen, werden die oben genannten Schritte in umgekehrter Reihenfolge durchgeführt.

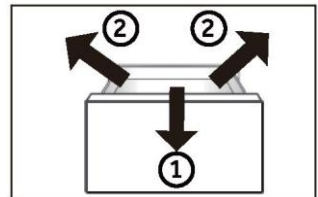

Das Licht

Die LED-Innenbeleuchtung leuchtet auf, wenn die Tür geöffnet wird, und erlischt automatisch, wenn die Tür länger als 7 Minuten offen bleibt. Die Leistung der LEDs wird durch keine der anderen Geräteeinstellungen beeinflusst.



Energiespartipps

- ▶ Stellen Sie sicher, dass das Gerät ordnungsgemäß belüftet ist (siehe INSTALLATION).
- ▶ Stellen Sie das Gerät nicht in direktem Sonnenlicht oder in der Nähe von Hitzequellen (z. B. Herden, Heizungen) auf.
- ▶ Vermeiden Sie unnötig niedrige Temperaturen im Gerät. Je niedriger die im Gerät eingestellte Temperatur ist, desto höher ist der Energieverbrauch.
- ▶ Funktionen wie die Super-Freeze-Funktion verbrauchen mehr Energie.
- ▶ Lassen Sie warme Mahlzeiten erst abkühlen, bevor Sie diese in den Kühlschrank stellen.
- ▶ Öffnen Sie die Gerätetür so wenig und so kurz wie möglich.
- ▶ Achten Sie darauf, das Gerät nicht zu überladen, um den Luftstrom nicht zu behindern.
- ▶ Vermeiden Sie Luft innerhalb der Lebensmittelverpackung.
- ▶ Halten Sie die Türdichtungen sauber, damit die Tür immer richtig schließt.
- ▶ Tauen Sie gefrorene Lebensmittel im Vorratsfach des Kühlschranks auf.
- ▶ Die energiesparendste Konfiguration erfordert, dass das Gerät Schubladen, Lebensmittelboxen und Einlegeböden in fabriksauberem Zustand enthält, und die Lebensmittel sollten so weit wie möglich von den Auslässen des Luftkanals eingeräumt werden und diesen nicht blockieren.

Pflege und Reinigung



WARNUNG!

Trennen Sie das Gerät vor der Reinigung von der Stromversorgung.

Reinigung

Reinigen Sie das Gerät, wenn nur wenig oder keine Lebensmittel gelagert werden. Das Gerät sollte alle vier Wochen gereinigt werden, um eine gute Wartung zu gewährleisten und um schlechte Gerüche von gelagerten Lebensmitteln zu vermeiden.



WARNUNG!

- ▶ Reinigen Sie das Gerät nicht mit harten Bürsten, Drahtbürsten, Reinigungspulver, Benzin, Amylacetat, Aceton und ähnlichen organischen Lösungen, Säure oder Alkalilösungen. Reinigen Sie das Gerät mit einem speziellen Reinigungsmittel für Kühlgeräte, um Beschädigungen zu vermeiden.
- ▶ Das Gerät während der Reinigung nicht besprühen oder mit Wasser beschütten.
- ▶ Das Gerät nicht mit Wasser besprühen oder mit Dampf reinigen.
- ▶ Die kalten Einlegeböden aus Glas nicht mit heißem Wasser reinigen. Plötzliche Temperaturschwankungen können dazu führen, dass das Glas zerspringt.
- ▶ Berühren Sie nicht die Innenfläche des Gefrierschranks, insbesondere nicht mit nassen Händen, da Ihre Hände an der Oberfläche festfrieren könnten.
- ▶ Überprüfen Sie bei eventuellem Temperaturanstieg den Zustand des Gefrierguts.

- ▶ Die Türdichtung immer sauber halten.
- ▶ Reinigen Sie das Innere und das Gehäuse des Gerätes mit einem Schwamm, der mit warmem Wasser und einem neutralen Reinigungsmittel angefeuchtet wurde.
- ▶ Wischen Sie den Kühlschrank mit einem feuchten Tuch gründlich aus und trocknen Sie ihn mit einem weichen Tuch ab.
- ▶ Reinigen Sie Geräteteile nicht in einer Geschirrspülmaschine.
- ▶ Warten Sie vor dem Neustart des Geräts mindestens 5 Minuten, da ein häufiger Neustart den Kompressor beschädigen kann.

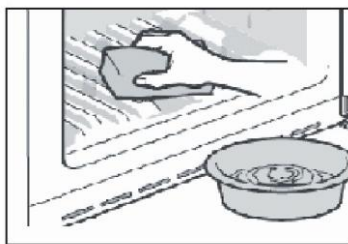

Abtauen

Das Abtauen des Kühl- und Gefrierschranks erfolgt automatisch, es ist keine manuelle Tätigkeit erforderlich.

Austausch der LED-Leuchten



WARNUNG!

Wechseln Sie die LED nicht selbst. Sie darf nur vom Hersteller oder von einem autorisierten Service-Mitarbeiter ausgetauscht werden.

Die Leuchte nutzt als Lichtquelle eine LED mit geringem Energieverbrauch und langer Lebensdauer. Bei Anomalien wenden Sie sich bitte an den Kundenservice. Siehe KUNDENSERVICE.

Parameter der Leuchte:

Kühlfach des Kühlschranks: 12 V max 5 W

Nichtverwendung für einen längeren Zeitraum

Wenn das Gerät über einen längeren Zeitraum nicht benutzt wird und Sie nur die Holiday-Funktion oder die Kühlschrank Aus-Funktion für den Kühlschrank verwenden:

- ▶ Nehmen Sie die Lebensmittel heraus.
- ▶ Ziehen Sie das Netzkabel ab.
- ▶ Reinigen Sie das Gerät wie oben beschrieben.
- ▶ Lassen Sie die Türen auf, um die Bildung von schlechten Gerüchen zu verhindern.

Pflege und Reinigung

Reinigung des Eiswürfelbehälters (nur für HRF680YPS/HRF680YPC)

1. Schalten Sie die Eiswürfelbereiter-Funktion über das Anzeigefeld aus, halten Sie den Griff des Eiswürfelbereiters gedrückt und ziehen Sie den Eiswürfelbereiter mit Kraft heraus.
2. Nehmen Sie den Eiswürfelbereiter aus dem Kühlschrank und drehen Sie ihn um, damit die Eiswürfelschale sichtbar wird.
3. Ziehen Sie den ovalen Verschluss an der Eiswürfelschale in Richtung des Pfeils 1. Kippen Sie die Eiswürfelschale nach oben und ziehen Sie sie in Richtung des Pfeils 2 heraus.

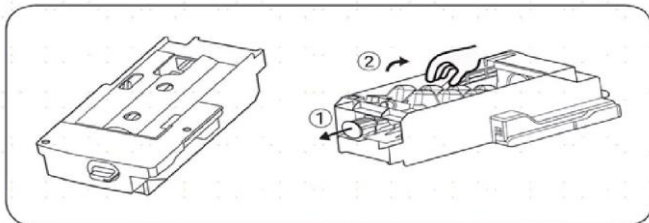

4. Nachdem Sie die Eiswürfelschale gereinigt haben, setzen Sie es wieder ein. Drücken Sie anschließend den Eiswürfelbereiter fest hinein, schließen Sie die Gefrierschublade und schalten Sie die Eiswürfelbereiter-Funktion über das Anzeigefeld wieder ein.

Vorsichtsmaßnahmen bei der Verwendung des Eiswürfelbereiters

Bei neu installierten Geräten sollten Sie 24 Stunden warten. Dadurch wird das Gefrierfach auf eine Temperatur heruntergekühlt, sodass es Eis herstellen kann.

- Die Eismaschine stellt jedes Mal 8 Eiswürfel her. Die spezifische Eiswürfelmenge hängt jedoch von der Raumtemperatur, der Häufigkeit des Öffnens der Türen, dem Wasserdruck, der Temperatur im Gefrierfach usw. ab.
- Um sicherzustellen, dass die Eiswürfelschale mit Eiswürfeln gefüllt wird, sollte die Eiswürfelschale häufig herausgezogen werden, damit die Eiswürfel gleichmäßig verteilt werden.
- Es ist ein normales Phänomen, dass einige der Eiswürfel beim Herausnehmen zusammenklumpen.
- Wenn das Gefrierfach eine Temperatur von oder unter -8°C erreicht hat, beginnt die Eismaschine mit der Herstellung von Eiswürfeln (wenn Sie die Eismaschine gerade erst in Betrieb genommen haben oder sie lange Zeit nicht zur Herstellung von Eiswürfeln verwendet wurde, sollten Sie die ersten Eiswürfel wegwerfen, damit Verunreinigungen aus der Wasserleitung entsorgt werden).
- Der Einbau des Eiswürfelbereiters in den Kühlschrank muss von einer autorisierten Kundendienststelle vorgenommen werden.
- Setzen Sie die Wasserleitung NIEMALS Temperaturen unter 0°C aus, um ein Einfrieren zu vermeiden.
- Überprüfen Sie die Schläuche auf Dichtheit, indem Sie sie so lange mit Wasser durchspülen, bis das Wasser klar ist.
- Nachdem das Gerät an dem von Ihnen gewählten Standort aufgestellt wurde, achten Sie darauf, dass der Wasserschlauch so verlegt wird, dass er nicht durch Biegungen und Knicke beschädigt werden kann und von Wärmequellen fern gehalten wird.
- Sobald die Temperatur im Gefrierschrank -8°C erreicht hat, beginnt die Eismaschine mit der Herstellung von Eiswürfeln.
- Berühren Sie den Eiswürfelauslass NICHT mit den Händen oder anderen Utensilien, um Verletzungen oder Schäden zu vermeiden.

- Der Eisbereiter kann nur über den Wasserbehälter oben in der linken Türe mit Wasser versorgt werden. Er kann nicht direkt an eine externe Trinkwasserversorgung angeschlossen werden.
- Fügen Sie Wasser NICHT manuell hinzu - dies ist ein automatisches Wassersystem. Ist der Eiswürfelbereiter zwar eingeschaltet, aber nicht an die Wasserleitung angeschlossen, funktioniert der Eiswürfelbereiter nicht.

Wenn Sie gelegentlich ungewöhnliche Geräusche im Kühlschrank hören

Gelegentlich können Sie ein „Knirschen“ hören, das sind aber ganz normale Geräusche, die bei der Herstellung von Eiswürfeln entstehen. Sie müssen sich daher keine Sorgen machen.

Wenn Sie nicht oft Eiswürfel verwenden

„Alte“ Eiswürfel werden trübe und schmecken nicht mehr frisch. Reinigen Sie daher regelmäßig die Eiswürfelschale und waschen Sie sie mit warmem Wasser aus. Bevor Sie die Eiswürfelschale austauschen, müssen Sie sie abkühlen lassen. Andernfalls bleibt das Eis an anderen Teilen der Eismaschine haften und beeinträchtigt die Funktion der Eisherstellung.

Wenn der Eiswürfelbereiter im Gefrierfach über einen längeren Zeitraum nicht verwendet wird

Wenn Sie das Gerät längere Zeit nicht verwenden, nehmen Sie bitte den automatischen Eiswürfelbereiter und die im Eiswürfelwürfelfach verbliebenen Eiswürfel heraus, waschen Sie die Eiswürfelschale und das Eiswürfelfach mit warmem Wasser aus, wischen Sie sie mit einem sauberen Handtuch trocken und stellen Sie sie woanders hin, um den Stauraum zu vergrößern. Ebenfalls sollte der Wassertank entfernt werden und das Restwasser abgelassen werden.

So funktioniert der Eisbereiter

Die Eisherstellungskapazität beträgt 0,8 kg/24 Stunden (diese Zahl entspricht den Testergebnissen im Labor bei einer Umgebungstemperatur von 32°C). Während der täglichen Verwendung des Geräts kann die Eisherstellungskapazität aufgrund der unterschiedlichen Umgebungstemperatur und des Wasserdrucks ein wenig abweichen.

Bewahren Sie keine Eiswürfel auf, die während der ersten Herstellung von Eiswürfeln nach der Inbetriebnahme des Geräts oder nach einer längeren Pause hergestellt werden. Entsorgen Sie diese Eiswürfel.

Damit die Eiswürfelschale ihr maximales Fassungsvermögen erreicht, müssen Sie die Eiswürfel regelmäßig manuell anordnen.

Einige Eiswürfel können zusammenkleben, wenn sie in die Aufbewahrungsbox fallen - Sie müssen diese trennen, um den Eiswürfelbehälter optimal nutzen zu können.

Werfen Sie die ersten paar Eiswürfel weg, wenn Sie zum ersten Mal Eiswürfel herstellen oder schon seit längerer Zeit keine Eiswürfel mehr hergestellt haben.

Wenn die Eiswürfel kleiner werden, kann dies darauf hindeuten, dass der Filter durch die Verunreinigungen verstopft ist.

Fehlerbehebung

Viele auftretende Probleme können von Ihnen selbst ohne spezifische Fachkenntnisse gelöst werden. Bei Problemen prüfen Sie bitte alle angezeigten Möglichkeiten und befolgen Sie die nachstehenden Anweisungen, bevor Sie einen Kundendienst kontaktieren. Siehe KUNDENSERVICE.



WARNUNG!

- ▶ Das Gerät vor der Wartung deaktivieren und den Netzstecker aus der Steckdose ziehen.
- ▶ Elektrische Geräte sollten nur von qualifizierten Fachelektrikern repariert werden, da unsachgemäße Reparaturen erhebliche Folgeschäden verursachen können.
- ▶ Eine beschädigte Lieferung sollte nur vom Hersteller, von seinem Service-Mitarbeiter oder einer gleichwertig qualifizierten Person ausgetauscht werden, um jegliches Risiko zu vermeiden.

Problem	Mögliche Ursache	Mögliche Behebung
Der Kompressor funktioniert nicht.	<ul style="list-style-type: none"> • Der Netzstecker ist nicht an die Steckdose angeschlossen. • Das Gerät befindet sich im Abtauvorgang. 	<ul style="list-style-type: none"> • Den Netzstecker anschließen. • Dies ist normal für eine automatische Abtauung.
Das Gerät läuft häufig oder zu lange.	<ul style="list-style-type: none"> • Die Innen- oder Außentemperatur ist zu hoch. • Das Gerät wurde über einen längeren Zeitraum ausgeschaltet. • Eine Tür/Schublade wurde nicht richtig geschlossen. • Die Tür/Schublade wurde zu häufig oder zu lange geöffnet. • Die Temperatur für den Gefrierschrank ist zu niedrig. • Die Tür-/Schubladendichtungen sind verschmutzt, verschlissen, gerissen oder verrutscht. • Die erforderliche Luftzirkulation ist nicht gewährleistet. 	<ul style="list-style-type: none"> • In diesem Fall ist es normal, dass das Gerät länger läuft. • Normalerweise dauert es 8 bis 12 Stunden, bis das Gerät vollständig abgekühlt ist. • Tür/Schublade schließen und sicherstellen, dass das Gerät auf einem ebenen Untergrund steht und dass keine Lebensmittel oder Behälter gegen die Tür stoßen. • Tür/Schublade nicht zu häufig öffnen. • Die Temperatur höher einstellen, bis eine zufriedenstellende Kühlschranktemperatur erreicht ist. Es dauert 24 Stunden, bis sich die Kühlschranktemperatur stabilisiert hat. • Die Tür-/Schubladendichtungen reinigen oder vom Kundenservice ersetzen lassen. • Für ausreichende Belüftung sorgen.
Das Innere des Kühlschranks ist schmutzig und/oder übelriechend.	<ul style="list-style-type: none"> • Das Innere des Kühlschranks muss gereinigt werden. • Lebensmittel mit starkem Geruch werden im Kühlschrank gelagert. 	<ul style="list-style-type: none"> • Das Innere des Kühlschranks reinigen. • Packen Sie diese Lebensmittel sorgfältig ein.

Problem	Mögliche Ursache	Mögliche Behebung
Das Innere des Geräts ist nicht kalt genug.	<ul style="list-style-type: none"> Die Temperatur ist zu hoch eingestellt. Es wurden zu warme Lebensmittel eingelagert. Es wurden zu viele Lebensmittel auf einmal hineingelegt. Die Lebensmittel liegen zu dicht beieinander. Eine Tür/Schublade wurde nicht richtig geschlossen. Die Tür/Schublade wurde zu häufig oder zu lange geöffnet. 	<ul style="list-style-type: none"> Die Temperatur zurücksetzen. Die Lebensmittel immer abkühlen lassen, bevor Sie sie hineinlegen. Nur kleinere Mengen an Lebensmitteln hineinlegen. Zwischen mehreren Lebensmitteln einen Abstand lassen, damit die Luft zirkulieren kann. Die Tür/Schublade schließen. Tür/Schublade nicht zu häufig öffnen.
Das Innere des Geräts ist zu kalt.	<ul style="list-style-type: none"> Die Temperatur ist zu niedrig eingestellt. Die Power-Freeze-Funktion ist aktiviert oder läuft zu lange. 	<ul style="list-style-type: none"> Die Temperatur zurücksetzen. Schalten Sie die Power-Freeze-Funktion aus.
Feuchtigkeitsbildung im Innern des Kühlfachs.	<ul style="list-style-type: none"> Das Klima ist zu warm und zu feucht. Eine Tür/Schublade wurde nicht richtig geschlossen. Die Tür/Schublade wurde zu häufig oder zu lange geöffnet. Lebensmittelbehälter oder Flüssigkeiten werden offen gelassen. 	<ul style="list-style-type: none"> Die Temperatur erhöhen. Die Tür/Schublade schließen. Tür/Schublade nicht zu häufig öffnen. Heiße Speisen auf Raumtemperatur abkühlen lassen und Speisen und Flüssigkeiten abdecken.
Feuchtigkeit sammelt sich außen am Kühlschrankschrank oder zwischen der oder den Türen und der Schublade.	<ul style="list-style-type: none"> Das Klima ist zu warm und zu feucht. Tür/Schublade nicht richtig geschlossen. Die kalte Luft im Gerät und die warme Außenluft kondensieren. 	<ul style="list-style-type: none"> Das ist bei feuchtem Klima normal und ändert sich, wenn die Feuchtigkeit abnimmt. Prüfen Sie, ob die Tür/Schublade fest geschlossen ist.
Starke Eisbildung und Frost im Gefrierfach.	<ul style="list-style-type: none"> Die Lebensmittel sind nicht angemessen verpackt. Eine Tür/Schublade wurde nicht richtig geschlossen. Die Tür/Schublade wurde zu häufig oder zu lange geöffnet. Die Tür-/Schubladendichtungen sind verschmutzt, verschlissen, gerissen oder verrutscht. Etwas im Inneren verhindert, dass die Tür/Schublade richtig schließt. 	<ul style="list-style-type: none"> Die Lebensmittel immer gut verpacken. Die Tür/Schublade schließen. Tür/Schublade nicht zu häufig öffnen. Die Tür-/Schubladendichtungen reinigen oder austauschen. Die Einlegeböden, Türfächer oder Behälter so versetzen, dass die Tür/Schublade richtig schließt.
Die Seitenwände des Geräts und die Türleiste werden warm.	<ul style="list-style-type: none"> - 	<ul style="list-style-type: none"> Das ist normal.

Fehlerbehebung

Problem	Mögliche Ursache	Mögliche Behebung
Das Gerät macht abnormale Geräusche.	<ul style="list-style-type: none"> • Das Gerät befindet sich nicht auf einem ebenen Untergrund. • Das Gerät berührt einige Gegenstände um es herum. 	<ul style="list-style-type: none"> • Die Füße entsprechend einstellen, um das Gerät zu nivellieren. • Die Gegenstände um das Gerät herum entfernen.
Es ist ein leichtes Geräusch zu hören, ähnlich wie dem von fließendem Wasser.	<ul style="list-style-type: none"> • - 	<ul style="list-style-type: none"> • Das ist normal.
Sie hören einen Signalton.	<ul style="list-style-type: none"> • Die Kühlschranktür ist offen. 	<ul style="list-style-type: none"> • Schließen Sie die Tür oder schalten Sie den Alarm manuell aus.
Sie hören ein schwaches Brummen.	<ul style="list-style-type: none"> • Das Antikondensationssystem arbeitet. 	<ul style="list-style-type: none"> • Dies verhindert Kondensation und ist normal.
Die Innenbeleuchtung oder das Kühlsystem funktioniert nicht.	<ul style="list-style-type: none"> • Der Netzstecker ist nicht an die Steckdose angeschlossen. • Die Stromversorgung ist nicht intakt. • Die LED-Leuchte ist defekt. 	<ul style="list-style-type: none"> • Den Netzstecker anschließen. • Die Stromversorgung des Raums überprüfen. Den örtlichen Stromversorger anrufen! • Rufen Sie den Kundenservice an, um die Leuchte auszutauschen.

Stromunterbrechung

Bei Stromausfall sollten die gelagerten Lebensmittel noch 12 Stunden lang frisch gekühlt bleiben. Beachten Sie diese Tipps bei einer längeren Stromunterbrechung, insbesondere im Sommer:

- ▶ Öffnen Sie die Tür/Schublade so selten wie möglich.
- ▶ Legen Sie während eines Stromausfalls keine weiteren Lebensmittel in das Gerät.
- ▶ Wenn der Stromausfall vorher angekündigt wurde und die Unterbrechungsdauer länger als 12 Stunden ist, frieren Sie im Voraus ein paar Eiswürfel oder Kühlakkus ein, und legen Sie diese beim Stromausfall oben in das Kühlfach.
- ▶ Prüfen Sie nach dem Stromausfall direkt, ob die Lebensmittel verdorben sind.
- ▶ Da die Temperatur im Kühlschrank während einer Stromunterbrechung oder eines anderen Fehlers ansteigt, werden die Haltbarkeit und die Qualität der Lebensmittel reduziert. Auftaute Lebensmittel sollten entweder verzehrt oder gekocht und (sofern geeignet) gleich danach wieder eingefroren werden, um Gesundheitsrisiken zu vermeiden.

Speicherfunktion bei Stromunterbrechung

Nach Wiederherstellung der Stromversorgung fährt das Gerät mit den Einstellungen fort, die vor dem Stromausfall eingestellt waren.

Auspacken



WARNUNG!

- ▶ Das Gerät ist schwer. Transportieren oder bewegen Sie es immer mit mindestens zwei Personen.
- ▶ Bewahren Sie sämtliche Verpackungsmaterialien außerhalb der Reichweite von Kindern auf und entsorgen Sie sie umweltfreundlich.
- ▶ Nehmen Sie das Gerät aus der Verpackung.
- ▶ Entfernen Sie alle Verpackungsmaterialien.

Umgebungsbedingungen

Die Raumtemperatur sollte immer zwischen 16°C und 38°C liegen, da sie die Temperatur im Inneren des Geräts und dessen Energieverbrauch beeinflussen kann. Das Gerät nicht in der Nähe anderer Wärme abgebender Geräte (Ofen, Kühlschränke) installieren.

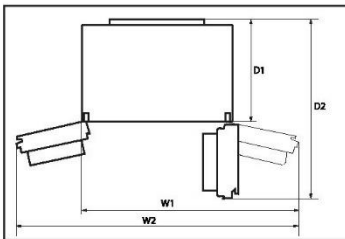

Platzbedarf

Erforderlicher Abstand bei geöffneter Tür:

W1 = 1221mm
W2 = 1534mm
D1 = 660mm
D2 = 1142 mm

Hinweis: Die obigen Abmessungen dienen nur als Referenz. Beziehen Sie sich immer auf die aktuellen Maße des gekauften Geräts.

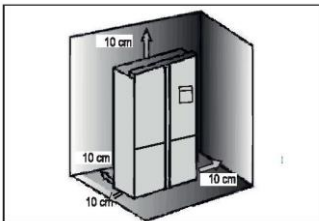

Platzbedarf für ausreichende Belüftung

Damit eine ausreichende Belüftung des Geräts gewährleistet wird, dürfen die Hinweise zum ausreichenden Platzbedarf aus Sicherheitsgründen nicht missachtet werden.

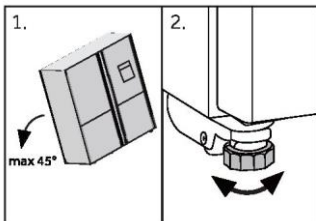

Geräteausrichtung

Das Gerät sollte auf einer flachen und festen Oberfläche aufgestellt werden.

1. Das Gerät leicht nach hinten neigen.
2. Stellfüße auf die gewünschte Höhe justieren.

Stellen Sie sicher, dass der Abstand zur Wand auf der Scharnierseite mindestens 10 cm beträgt, damit sich die Tür richtig öffnen lässt.

Installation

3. Die Stabilität kann durch abwechselndes Anschlagen gegen die Diagonalen überprüft werden. Das leichte Schwanken sollte in beide Richtungen gleich sein. Andernfalls kann sich der Rahmen verziehen; mögliche undichte Türdichtungen sind die Folge. Eine geringe Neigung nach hinten erleichtert das Schließen der Tür.

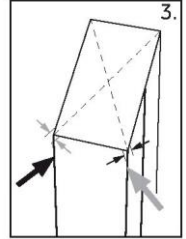

Feinabstimmung der Türen

Wenn sich die Türen nicht gleichmäßig auf einer Ebene befinden, kann dies wie folgt behoben werden:

Durch Justieren der Stellfüße

Drehen Sie den Stellfuß entsprechend der Pfeilrichtung, um ihn nach oben oder unten zu justieren.

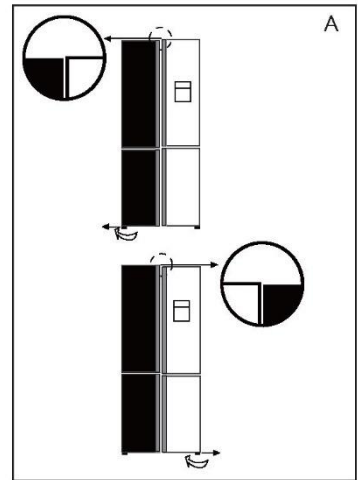

Klipsen Sie den Abstandshalter (im Zubehörbeutel beiliegend) vorsichtig mit der Hand oder mit Werkzeugen wie einer Zange auf den weißen Kunststoffring des mittleren Scharniers. Dabei darauf achten, die Tür nicht zu zerkratzen oder einzudellen.

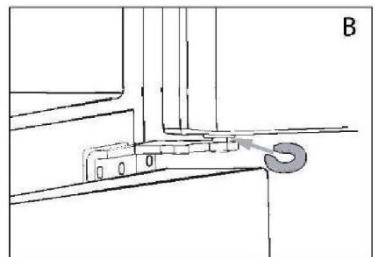

Hinweis

Bei der zukünftigen Verwendung des Kühlschranks kann sich das Gewicht der gelagerten Lebensmittel ungleichmäßig auf die Türen einwirken. Dann stellen Sie diese nach den oben genannten Methoden ein.

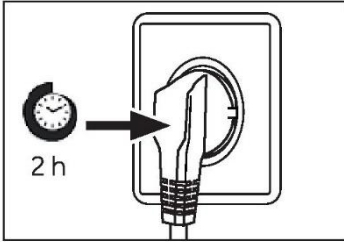

Wartezeit

Das wartungsfreie Schmieröl befindet sich in der Kapsel des Kompressors. Dieses Öl kann beim Transport durch das geschlossene Rohrsystem gelangen, wenn das Gerät gekippt wird. Warten Sie 2-5 Stunden, bevor Sie das Gerät an die Stromversorgung anschließen, damit das Öl wieder in die Kapsel zurückfließt.

Elektrischer Anschluss

Stellen Sie vor jedem Anschluss sicher, dass:

- ▶ die Stromversorgung, Steckdose und Sicherung den Angaben auf dem Typenschild entsprechen.
- ▶ die Steckdose geerdet ist und kein Mehrfachstecker oder Verlängerungskabel vorhanden ist.
- ▶ der Netzstecker und die Steckdose richtig zusammenpassen.

Schließen Sie den Stecker an eine ordnungsgemäß installierte Haushaltssteckdose an.



WARNUNG!

Um Gefahren zu vermeiden, muss ein beschädigtes Netzkabel vom Kundendienst ausgetauscht werden (siehe Garantiekarte).

Ice and Water

Der Ice and Water- und Automatic Ice-Kühlschrank und der automatische Eiskühlschrank müssen von einem qualifizierten Installateur oder einem von Haier geschulten und unterstützten Servicetechniker installiert werden, da eine falsche Installation zu Wasserlecks führen kann.

Haier Appliances übernimmt keine Verantwortung für Schäden (einschließlich Wasserschäden), die durch eine fehlerhafte Installation oder fehlerhafte Rohrleitungen verursacht werden.

Installation



WARNUNG!

- ▶ Nur an die Trinkwasserversorgung anschließen. Der Wasserfilter filtert nur Verunreinigungen im Wasser und macht Eis sauber und hygienisch. Er kann nicht sterilisieren oder Keime oder andere schädliche Substanzen abtöten.
- ▶ Ein zu hoher Wasserdruck im Schlauch kann das Gerät beschädigen. Installieren Sie einen Druckminderer, wenn der Wasserdruck im Anschlussschlauch 0,6 MPa überschreitet.
- ▶ Prüfen Sie vor dem Anschluss, ob das Wasser sauber und klar ist.



Hinweis: Wasseranschluss

- ▶ Der Druck des Kaltwassers muss 0,15-0,6 MPa betragen.
- ▶ Die maximal zulässige Länge des Wasserschlauchs beträgt 8 Meter. Längere Schläuche beeinflussen die Eiswürfel und den Kaltwassergehalt.
- ▶ Die Umgebungstemperatur muss mindestens 0 °C betragen.
- ▶ Halten Sie den Wasserschlauch von Wärmequellen fern.

1. Schneiden Sie die Leitung in zwei Stücke mit der erforderlichen Länge, um den Filter (A) mit dem Gerät (B1) und dem Wasserhahn (B2) zu verbinden (Abb. 10.5-1). Achten Sie darauf, dass Sie mit einem scharfen Messer einen rechtwinkligen Schnitt machen.

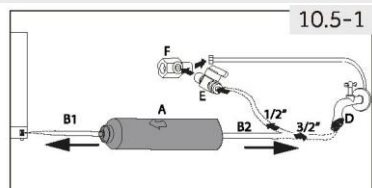

2. Stecken Sie Leitung (B1) ca. 12 mm tief in die Montagevorrichtung des Wasserfilters (A) (Abb. 10.5-2). Achten Sie darauf, den Filter in der richtigen Richtung einzubauen. Der Pfeil zeigt die Fließrichtung des Wassers an.

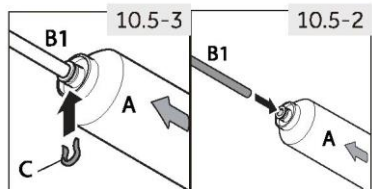

3. Befestigen Sie die Leitung mit einer Sicherungsschelle (C) gemäß Abb. 10.5-3.

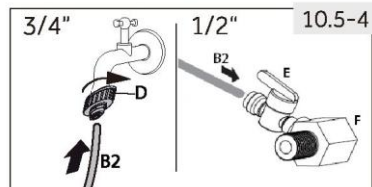

4. Wiederholen Sie Schritt 2 und 3 mit Leitung (B2) auf der anderen Seite des Filters.
5. Schließen Sie das Ende der Leitung (B2) an einen der Adapter „D“ oder „E und F“ an, der zur Wasserleitung passt (Abb. 10.5-4).

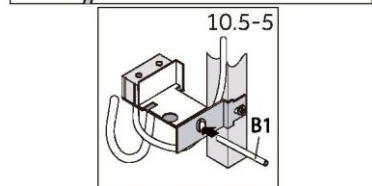

6. Schließen Sie das Ende von B1 an die Ventilbaugruppe auf der Rückseite des Geräts an (Abb. 10.5-5).
7. Öffnen Sie den Wasserhahn, um zu prüfen, ob das System keine Leckage aufweist, und spülen Sie die Leitung.



WARNUNG!

- ▶ Achten Sie immer darauf, dass die Anschlüsse fest, trocken und dicht sind!
- ▶ Achten Sie darauf, dass der Schlauch nicht gequetscht, geknickt oder verdreht wird.

Produktdatenblatt gemäß der EU-Verordnung Nr. 2019/2016

Marke	Haier
Modellname / Kennung	HCR79F19EHMM
Kategorie des Modells	Kühl-Gefrierkombination
Energieeffizienzklasse	E
Jährlicher Energieverbrauch (kWh/Jahr) (1)	390
Gesamtvolumen (L)	507
Volumen Kühlschrank (L)	321
Volumen Gefrierschrank (L)	186
Volumen variables Temperaturfach (L)	-
Volumen Null-Stern-Fach (L)	-
Sterne-Bewertung	
Temperatur der anderen Fächer > 14 °C	Nicht anwendbar
Frostfreies System	Ja
Gefrierleistung (kg/24h)	6
Klima-Bewertung (2)	SN-N-ST-T
Geräuschemissionsklasse und Luftschallemissionen (db(A) re 1pW)	C(37)
Temperaturanstiegszeit (h)	9
Leistung des Eiswürfelbereiters	-
Gerätetyp	Freistehend
Sonstige	-

Zusätzliche technische Daten

Spannung / Frequenz	220-240V~/ 50Hz
Eingangsstrom (A)	1,8
Hauptsicherung (A)	16
Kühlmittel	R600a
Abmessungen (H/B/T in mm)	1905/908/748

Kundendienst

Kundendienst

Wir empfehlen unseren Haier Kundenservice und die Verwendung von Original-Ersatzteilen. Wenn Sie Probleme mit dem Gerät haben, lesen Sie bitte zuerst den Abschnitt „FEHLERBEHEBUNG“.

Wenn Sie dort keine Lösung finden, wenden Sie sich bitte an

- ▶ Ihren Händler vor Ort oder
- ▶ an unser European Call Service-Center (siehe unten aufgeführte Telefonnummern) oder
- ▶ an den Service und Support unter www.haier.com, wo Sie den Serviceanspruch aktivieren können und auch FAQs finden.

Um unseren Service zu kontaktieren, stellen Sie sicher, dass Sie die folgenden Daten zur Hand haben. Die Informationen finden Sie auf dem Typenschild.

Modell _____

Seriennummer _____

Prüfen Sie im Garantiefall auch die mit dem Produkt mitgelieferte Garantiekarte.

Europäisches Call-Service-Center		
Land*	Telefonnummer	Kosten
Haier Italy (IT)	199 100 912	
Haier Spain (ES)	902 509 123	
Haier Germany (DE)	0180 5 39 39 99	<ul style="list-style-type: none">• 14 Ct/Min Festnetz• max. 42 Ct/Min Mobil
Haier Austria (AT)	0820 001 205	<ul style="list-style-type: none">• 14,53 Ct/Min Festnetz• max. 20 Ct/Min alle anderen
Haier United Kingdom (UK)	0333 003 8122	
Haier France (FR)	0980 406 409	

* Weitere Informationen finden Sie unter www.haier.com

Haier Europe Trading S.r.l
Niederlassung UK
Westgate House, Westgate, Ealing
London, W5 1YY

***Gewährleistungsdauer des Kühlgeräts**

Die Mindestgarantie beträgt: 2 Jahre für EU-Länder, 3 Jahre für die Türkei, 1 Jahr für Großbritannien, 1 Jahr für Russland, 3 Jahre für Schweden, 2 Jahre für Serbien, 5 Jahre für Norwegen, 1 Jahr für Marokko, 6 Monate für Algerien, für Tunesien keine gesetzliche Gewährleistung erforderlich.

***Der Zeitraum für die Beschaffung von Ersatzteilen für die Reparatur des Geräts**

Thermostate, Temperatursensoren, Leiterplatten und Leuchtmittel sind für einen Zeitraum von mindestens sieben Jahren nach Inverkehrbringen des letzten Gerätes des Modells erhältlich. Türgriffe, Türscharniere, Ablagen und Schubladen für eine Mindestdauer von sieben Jahren und Türdichtungen für eine Mindestdauer von 10 Jahren, nachdem das letzte Gerät des Modells in Verkehr gebracht wurde.

*Weitere Informationen zum Produkt finden Sie unter <https://eprel.ec.europa.eu/> oder scannen Sie den QR-Code auf dem Energielabel, das dem Gerät beiliegt.



Εγχειρίδιο χρήσης

Ψυγειοκαταψύκτης
HCR79F19EHMM

Haier

Ευχαριστούμε

Ευχαριστούμε που αγοράσατε ένα προϊόν Haier.

Παρακαλούμε διαβάστε προσεκτικά αυτές τις οδηγίες πριν από την χρήση αυτής της συσκευής. Οι οδηγίες περιέχουν σημαντικές πληροφορίες που θα σας βοηθήσουν να αξιοποιήσετε στο έπακρο τη συσκευή και να εξασφαλίσετε την ασφαλή και σωστή εγκατάσταση, χρήση και συντήρηση.

Φυλάξτε αυτό το εγχειρίδιο σε μια προσβάσιμη θέση, ώστε να μπορείτε πάντα να ανατρέξετε σε αυτό για την ασφαλή και σωστή χρήση της συσκευής.

Εάν πουλήσετε τη συσκευή, τη χαρίσετε ή την αφήσετε όταν μετακομίσετε σε άλλο σπίτι, βεβαιωθείτε ότι έχετε αφήσει επίσης και αυτό το εγχειρίδιο, ώστε ο νέος ιδιοκτήτης να εξοικειωθεί με τη συσκευή και τις προειδοποιήσεις ασφαλείας.



Υπόμνημα

Προειδοποίηση - Σημαντικές πληροφορίες ασφαλείας



Γενικές πληροφορίες και συμβουλές



Περιβαλλοντικές πληροφορίες



Απόρριψη

Βοήθεια και συμβολή στην προστασία του περιβάλλοντος και της ανθρώπινης υγείας. Τοποθετήστε τη συσκευασία σε κατάλληλα δοχεία για την ανακύκλωση της. Βοηθήστε στην ανακύκλωση των αποβλήτων ηλεκτρικών και ηλεκτρονικών συσκευών που φέρουν αυτό το σύμβολο μαζί με τα οικιακά απορρίμματα. Επιστρέψτε το προϊόν στην τοπική μονάδα ανακύκλωσης ή επικοινωνήστε με το αρμόδιο δημοτικό γραφείο του Δήμου σας.











ΠΡΟΕΙΔΟΠΟΙΗΣΗ!

- ▶ Κίνδυνος τραυματισμού ή ασφυξίας!
- ▶ Τα ψυκτικά μέσα και τα αέρια πρέπει να απορρίπτονται επαγγελματικά. Βεβαιωθείτε ότι η σωλήνωση του κυκλώματος ψυκτικού δεν έχει υποστεί ζημιά πριν απορριφθεί σωστά. Αποσυνδέστε τη συσκευή από την πρίζα παροχής ρεύματος. Κόψτε το καλώδιο τροφοδοσίας και απορρίψτε το.
- ▶ Αφαιρέστε τους δίσκους και τα συρτάρια, καθώς και τα αλιεύματα και τις σφραγίδες της πόρτας, για να αποτρέψετε τα παιδιά και τα κατοικίδια ζώα να κλείσουν στη συσκευή.

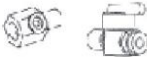
Πληροφορίες ασφάλειας.....	2
Προβλεπόμενη χρήση	7
Περιγραφή προϊόντος.....	8
Πίνακας ελέγχου	9
Χρήση.....	12
Εξοπλισμός.....	25
Φροντίδα και καθαρισμός.....	26
Αντιμετώπιση προβλημάτων.....	30
Εγκατάσταση.....	33
Τεχνικά δεδομένα.....	37
Εξυπηρέτηση πελατών	38

Εξαρτήματα

Ελέγξτε τα εξαρτήματα και τη βιβλιογραφία σύμφωνα με αυτόν τον κατάλογο:

 Σωλήνας νερού*1	✓	 Σέσουλα πάγνου*1	✓
 Φίλτρο νερού*1	✓	 Ενεργειακή ετικέτα*1	✓
 Προσαρμογέας 1/2' με βαλβίδα*1	✓	 Κάρτα εγγύησης*1 Κάρτα εκτεταμένης εγγύησης*1	✓
 Κλιπ*2	✓	 Εγχειρίδιο χρήσης*1 *Αυτοκόλλητο "OK" Εγχειρίδιο χρήσης*1	✓
 Αποστάτης*3	✓	 Προσαρμογέας 3/4*1	✓

Πληροφορίες ασφάλειας

Διαβάστε τις παρακάτω υποδείξεις ασφαλείας πριν ενεργοποιήσετε τη συσκευή για πρώτη φορά!



ΠΡΟΕΙΔΟΠΟΪΗΣΗ!

Πριν από την πρώτη χρήση

- ▶ Βεβαιωθείτε ότι δεν υπάρχει ζημιά εξαιτίας της μεταφοράς.
- ▶ Αφαιρέστε όλες τις συσκευασίες και κρατήστε τις μακριά από τα παιδιά.
- ▶ Περιμένετε τουλάχιστον δύο ώρες πριν τοποθετήσετε τη συσκευή για να βεβαιωθείτε ότι το κύκλωμα του ψυκτικού είναι πλήρως αποτελεσματικό.
- ▶ Χειριστείτε τη συσκευή πάντοτε με δύο άτομα τουλάχιστον, διότι είναι βαριά.
Εγκατάσταση
- ▶ Η συσκευή πρέπει να τοποθετηθεί σε καλά αεριζόμενο μέρος. Βεβαιωθείτε ότι υπάρχει χώρος τουλάχιστον 10 εκατοστών πάνω και γύρω από τη συσκευή.
- ▶ Μην τοποθετείτε ποτέ τη συσκευή σε υγρή περιοχή ή θέση όπου μπορεί να πιτσιλιστεί ή βραχεί με νερό. Καθαρίστε και ξύστε τις ξεραμένες πιτσιλιές νερού και λεκέδες με ένα μαλακό καθαρό πανί.
- ▶ Μην εγκαθιστάτε τη συσκευή σε σημείο με άμεσο ηλιακό φως ή κοντά σε πηγές θερμότητας (π.χ. σόμπες, θερμαντήρες).
- ▶ Εγκαταστήστε και τοποθετήστε τη συσκευή σε μια περιοχή κατάλληλη για το μέγεθος και τη χρήση της.
- ▶ ΠΡΟΕΙΔΟΠΟΙΗΣΗ: Διατηρείτε τα ανοίγματα εξαερισμού στη συσκευή ή εντοιχισμένη κατασκευή ελεύθερα.
- ▶ Βεβαιωθείτε ότι οι ηλεκτρολογικές πληροφορίες στην πινακίδα τύπου συμφωνούν με την αντίστοιχη παροχή ρεύματος. Εάν όχι, επικοινωνήστε με έναν ηλεκτρολόγο.
- ▶ Συνδέστε τη συσκευή στην ηλεκτρική παροχή (220V-240V 50Hz) με το τοποθετημένο φικ και καλώδιο.
- ▶ Η μη φυσιολογική διακύμανση της τάσης μπορεί να προκαλέσει την αποτυχία εκκίνησης της συσκευής ή ζημιά στον έλεγχο θερμοκρασίας ή τον συμπιεστή ή μπορεί να υπάρχει ανώμαλος θόρυβος κατά τη λειτουργία. Στην περίπτωση αυτή, πρέπει να τοποθετηθεί ένας αυτόματος ρυθμιστής.
- ▶ Μη χρησιμοποιείτε προσαρμογείς πολλαπλών θέσεων (πολύπριζα) και καλώδια επέκτασης / προέκτασης.



ΠΡΟΕΙΔΟΠΟΪΗΣΗ!

- ▶ ΠΡΟΕΙΔΟΠΟΙΗΣΗ: Μην τοποθετείτε πολλαπλές φορητές πρίζες ή φορητά τροφοδοτικά στο πίσω μέρος της συσκευής.
- ▶ ΠΡΟΕΙΔΟΠΟΙΗΣΗ: Κατά την τοποθέτηση της συσκευής διασφαλίστε ότι το καλώδιο τροφοδοσίας δεν έχει παγιδευτεί ή υποστεί ζημιά.
- ▶ Χρησιμοποιήστε μια ξεχωριστή γειωμένη πρίζα για την παροχή ηλεκτρικού ρεύματος, η οποία να είναι εύκολα προσβάσιμη. Αυτή η συσκευή πρέπει να είναι γειωμένη.
- ▶ ΠΡΟΕΙΔΟΠΟΙΗΣΗ: Αποφύγετε την πρόκληση ζημιών στο κύκλωμα ψύξης.

Καθημερινή χρήση

- ▶ Αυτή η συσκευή δεν προορίζεται για χρήση από άτομα (συμπεριλαμβανομένων των παιδιών) με μειωμένες φυσικές, κινητικές ή διανοητικές ικανότητες ή χωρίς εμπειρία και γνώσεις, εκτός και εάν εποπτεύονται ή έχουν λάβει οδηγίες αναφορικά με τη χρήση της συσκευής από πρόσωπο υπεύθυνο για την ασφάλειά τους.
- ▶ Τα παιδιά ηλικίας 3 έως 8 ετών επιτρέπεται να τοποθετούν και να βγάζουν (αντικείμενα) από τις ψυκτικές συσκευές, αλλά δεν επιτρέπεται να τις καθαρίζουν ή να τις εγκαθιστούν.
- ▶ Κρατήστε μακριά τα παιδιά κάτω των 3 ετών από τη συσκευή, εκτός εάν επιβλέπονται συνεχώς.
- ▶ Τα παιδιά πρέπει να εποπτεύονται συνεχώς ώστε να διασφαλιστεί ότι δεν παίζουν με τη συσκευή.
- ▶ Εάν υπάρχει διαρροή ψυκτικού αερίου ή άλλου εύφλεκτου αερίου κοντά στη συσκευή, κλείστε τη βαλβίδα του αερίου που διαρρέει, ανοίξτε τις πόρτες και τα παράθυρα και μην αποσυνδέσετε ή συνδέσετε το καλώδιο τροφοδοσίας του ψυγείου ή οποιασδήποτε άλλης συσκευής.
- ▶ Σημειώστε ότι η συσκευή έχει ρυθμιστεί για λειτουργία σε συγκεκριμένο εύρος θερμοκρασίας περιβάλλοντος μεταξύ 16 και 38°C. Η συσκευή ενδέχεται να μην λειτουργεί σωστά εάν αφεθεί για μεγάλο χρονικό διάστημα σε θερμοκρασία υψηλότερη ή χαμηλότερη από το υποδεικνυόμενο εύρος τιμών.
- ▶ Μην τοποθετείτε ασταθή αντικείμενα (βαριά αντικείμενα, δοχεία γεμάτα με νερό) στο πάνω μέρος του ψυγείου, για να αποφύγετε τραυματισμούς από πτώση ή ηλεκτροπληξία από επαφή με νερό.

Πληροφορίες ασφάλειας



ΠΡΟΕΙΔΟΠΟΪΗΣΗ!

- ▶ Μην τραβάτε τα ράφια της πόρτας. Η πόρτα μπορεί να βγει από τη θέση της, η σχάρα για τα μπουκάλια μπορεί να τραβηχτεί μακριά ή η συσκευή μπορεί να ανατραπεί.
- ▶ Ανοίγετε και κλείνετε την πόρτα μόνο από τις λαβές. Το κενό ανάμεσα στις πόρτες και ανάμεσα στις πόρτες και το ντουλάπι είναι πολύ στενό.
- ▶ Μην βάζετε τα χέρια σας σε αυτές τις περιοχές για να αποφύγετε να πιαστούν (μαγκωθούν) τα δάκτυλά σας. Ανοίξτε ή κλείστε τις πόρτες ψυγείου μόνο όταν δεν υπάρχουν παιδιά που να στέκονται εντός του εύρους κίνησης της πόρτας.
- ▶ Μην αποθηκεύετε και μην χρησιμοποιείτε εύφλεκτα, εκρηκτικά ή διαβρωτικά υλικά εντός ή εγγύς της συσκευής.
- ▶ Μην αποθηκεύετε εκρηκτικές ουσίες όπως δοχεία αερολύματος με εύφλεκτο περιεχόμενο σε αυτή τη συσκευή.
- ▶ Μην αποθηκεύετε φάρμακα, βακτήρια ή χημικούς παράγοντες στη συσκευή. Αυτή η συσκευή είναι μια οικιακή συσκευή. Δεν συνιστάται η αποθήκευση υλικών που απαιτούν αυστηρές θερμοκρασίες.
- ▶ Ποτέ μην αποθηκεύετε υγρά σε φιάλες ή δοχεία (πέραν των αλκοολούχων υψηλού βαθμού) και ιδιαίτερα ανθρακούχα αναψυκτικά στον καταψύκτη καθώς θα διαρραγούν κατά την ψύξη.
- ▶ Ελέγξτε την κατάσταση των τροφίμων εάν έχουν προηγηθεί συνθήκες θέρμανσης στον καταψύκτη.
- ▶ Μην ορίσετε άσκοπα χαμηλή θερμοκρασία στον θάλαμο του ψυγείου. Οι αρνητικές θερμοκρασίες μπορεί να εμφανιστούν σε υψηλές ρυθμίσεις.
Προσοχή: Τα μπουκάλια μπορούν να σκάσουν
- ▶ Μην αγγίζετε κατεψυγμένα προϊόντα με βρεγμένα χέρια (φοράτε γάντια).
Ειδικά μην πιείτε (τρώτε) γρανίτες αμέσως μετά την αφαίρεση από τον θάλαμο κατάψυξης. Υπάρχει ο κίνδυνος κατάψυξης ή σχηματισμός φουσκάλων παγετού. ΠΡΩΤΕΣ βοήθειες: κρατήστε αμέσως κάτω από τρεχούμενο κρύο νερό.
- ▶ Μην τις τραβάτε μακριά!
- ▶ Μην αγγίζετε την εσωτερική επιφάνεια του χώρου αποθήκευσης του καταψύκτη όταν λειτουργείτε, ειδικά με βρεγμένα χέρια, καθώς τα χέρια σας μπορεί να παγώσουν στην επιφάνεια.



ΠΡΟΕΙΔΟΠΟΪΣΗ!

- ▶ Αποσυνδέστε τη συσκευή από την πρίζα σε περίπτωση διακοπής ρεύματος ή πριν από τον καθαρισμό. Αφήστε τουλάχιστον 5 λεπτά πριν από την επανεκκίνηση της συσκευής, καθώς η συχνή εκκίνηση μπορεί να προκαλέσει ζημιά στον συμπιεστή.
- ▶ ΠΡΟΕΙΔΟΠΟΙΗΣΗ: Μη χρησιμοποιείτε ηλεκτρικές συσκευές στο εσωτερικό των θαλάμων αποθήκευσης τροφίμων της συσκευής, εκτός αν είναι συσκευές που συνιστά ο κατασκευαστής.

Συντήρηση / καθαρισμός

- ▶ Βεβαιωθείτε ότι τα παιδιά επιβλέπονται εάν πραγματοποιούν καθαρισμό και συντήρηση. Αποσυνδέστε τη συσκευή από την ηλεκτρική τροφοδοσία πριν πραγματοποιήσετε οποιαδήποτε συντήρηση ρουτίνας. Αφήστε τουλάχιστον 5 λεπτά πριν από την επανεκκίνηση της συσκευής, καθώς η συχνή εκκίνηση μπορεί να προκαλέσει ζημιά στον συμπιεστή.
- ▶ Κρατήστε το φιλτράκι, όχι το καλώδιο, όταν αποσυνδέετε τη συσκευή.
- ▶ Μην καθαρίζετε τη συσκευή με σκληρές βούρτσες, συρμάτινες βούρτσες, σκόνη απορρυπαντικού, βενζίνη, οξικό αμύλιο, ακετόνη και παρόμοια οργανικά διαλύματα, όξινα ή αλκαλικά διαλύματα. Καθαρίστε με ειδικό απορρυπαντικό ψυγείου για να αποφύγετε ζημιές.
- ▶ Μην ξύσετε τον δροσοπάγο και τον πάγο με αιχμηρά αντικείμενα. Μη χρησιμοποιείτε σπρέι, ηλεκτρικούς θερμαντήρες όπως θερμαντήρα, στεγνωτήρα μαλλιών, ατμοκαθαριστές ή άλλες πηγές θερμότητας για να αποφύγετε ζημιές στα πλαστικά μέρη.
- ▶ ΠΡΟΕΙΔΟΠΟΙΗΣΗ: Μη χρησιμοποιείτε μηχανικές συσκευές ή άλλα μέσα για να επιταχύνετε τη διαδικασία απόψυξης, παρά μόνον όσα συνιστώνται από τον κατασκευαστή.
- ▶ Αν το καλώδιο παροχής ρεύματος έχει φθαρεί πρέπει να αντικατασταθεί από τον κατασκευαστή ή τον αντιπρόσωπο του σέρβις ή παρόμοια εξουσιοδοτημένα πρόσωπα, προς αποφυγή του κινδύνου.
- ▶ Μην προσπαθήσετε να επισκευάσετε, να αποσυναρμολογήσετε ή να τροποποιήσετε τη συσκευή μόνοι σας. Σε περίπτωση επισκευής επικοινωνήστε με την εξυπηρέτηση πελατών μας.
- ▶ Εξαλείψτε τη σκόνη στο πίσω μέρος της μονάδας τουλάχιστον μία φορά το χρόνο για να αποφύγετε τον κίνδυνο από πυρκαγιά, καθώς και την αυξημένη κατανάλωση ενέργειας.
- ▶ Μην ψεκάζετε ή ξεπλένετε τη συσκευή κατά τον καθαρισμό.

Πληροφορίες ασφάλειας



ΠΡΟΕΙΔΟΠΟΪΗΣΗ!

- ▶ Μην χρησιμοποιείτε σπρέι νερού ή ατμό για να καθαρίσετε τη συσκευή.
- ▶ Μην καθαρίζετε τα κρύα γυάλινα ράφια με ζεστό νερό. Η απότομη αλλαγή θερμοκρασίας μπορεί να προκαλέσει το σπάσιμο του γυαλιού.

Πληροφορίες για τα ψυκτικά αέρια

- ▶ Η συσκευή περιέχει το εύφλεκτο ψυκτικό μέσο ΙΣΟΒΟΥΤΑΝΙΟ (R600a). Βεβαιωθείτε ότι το κύκλωμα ψυκτικού δεν έχει υποστεί ζημιά κατά τη μεταφορά ή την εγκατάσταση. Η διαρροή ψυκτικού μπορεί να προκαλέσει τραυματισμούς στα μάτια ή ανάφλεξη. Εάν έχει προκληθεί ζημιά, κρατήστε το μακριά από πηγές ανοιχτής φωτιάς, αερίστε καλά το δωμάτιο, μην συνδέσετε ή αποσυνδέσετε τα καλώδια τροφοδοσίας της συσκευής ή οποιασδήποτε άλλης συσκευής. Ενημερώστε την εξυπηρέτηση πελατών. Σε περίπτωση που τα μάτια έρθουν σε επαφή με το ψυκτικό μέσο, τα ξεπλένετε αμέσως με τρεχούμενο νερό και καλέστε αμέσως τον οφθαλμίατρο.

Αυτό το προϊόν περιέχει εύφλεκτο ψυκτικό μέσο ισοβουτάνιο (R600a)

Είναι επικίνδυνο για οποιονδήποτε άλλον εκτός από το εξουσιοδοτημένο, από το σέρβις, άτομο, να συντηρεί αυτή τη συσκευή.

Στο Κουίνσλαντ - το εξουσιοδοτημένο άτομο του σέρβις ΠΡΕΠΕΙ να κατέχει άδεια εργασίας με αέρια για ψυκτικά μέσα υδρογονανθράκων, ώστε να μπορεί να πραγματοποιήσει σέρβις ή επισκευές που ενέχουν την αφαίρεση καλυμμάτων.



Το σύμβολο υποδεικνύει ότι υπάρχει κίνδυνος πυρκαγιάς, καθώς χρησιμοποιούνται εύφλεκτα υλικά. Επιδείξτε προσοχή για την αποτροπή της πρόκλησης πυρκαγιάς εξαιτίας των εύφλεκτων υλικών.

Προβλεπόμενη χρήση

Προβλεπόμενη χρήση

Αυτή η συσκευή προορίζεται για χρήση σε οικιακές και παρόμοιες εφαρμογές όπως

- κουζίνες προσωπικού σε καταστήματα, γραφεία και άλλους χώρους εργασίας.
- αγροικίες και από τους πελάτες ξενοδοχείων, μοτέλ και άλλων χώρων οικιστικού τύπου.
- χώρους διαμονής και ημιδιαμονής με πρωινό.
- catering και παρόμοιες εφαρμογές μη λιανικής πώλησης.

Δεν επιτρέπονται αλλαγές ή τροποποιήσεις στη συσκευή. Η μη προβλεπόμενη χρήση μπορεί να προκαλέσει κινδύνους και απώλεια αξιώσεων εγγύησης.

Απορρίπτετε το ψυγείο σύμφωνα με τις τοπικές ρυθμιστικές αρχές, διότι χρησιμοποιεί εύφλεκτο προωθητικό αέριο και ψυκτικό μέσο.



ΠΡΟΣΟΧΉ!

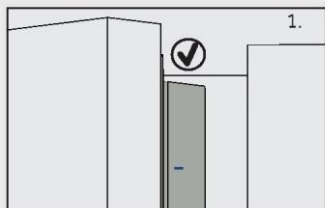

Όταν κλείνετε την πόρτα, η κάθετη λωρίδα της πόρτας στην αριστερή πόρτα πρέπει να λυγίσει μέσα (1).

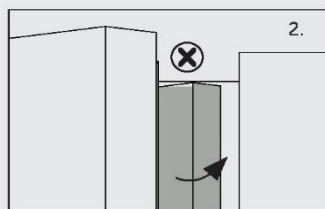

Εάν προσπαθήσετε να κλείσετε την αριστερή πόρτα και η κάθετη λωρίδα της πόρτας δεν είναι λυγισμένη (2), θα πρέπει να την λυγίσετε πρώτα, διαφορετικά η λωρίδα της πόρτας θα χτυπήσει τον άξονα στερέωσης ή τη δεξιά πόρτα. Έτσι θα προκληθεί ζημιά στο ολισθήμα της πόρτας ή διαρροή.

Υπάρχει ένα νήμα θέρμανσης μέσα στο πλαίσιο. Η θερμοκρασία της επιφάνειας θα αυξηθεί λίγο, κάτι που είναι φυσιολογικό και δεν θα επηρεάσει τη λειτουργία της συσκευής.

Περιγραφή προϊόντος

Σημείωση

Λόγω τεχνικών αλλαγών και διαφορετικών μοντέλων, ορισμένες από τις εικόνες σε αυτό το εγχειρίδιο ενδέχεται να διαφέρουν από το μοντέλο σας.

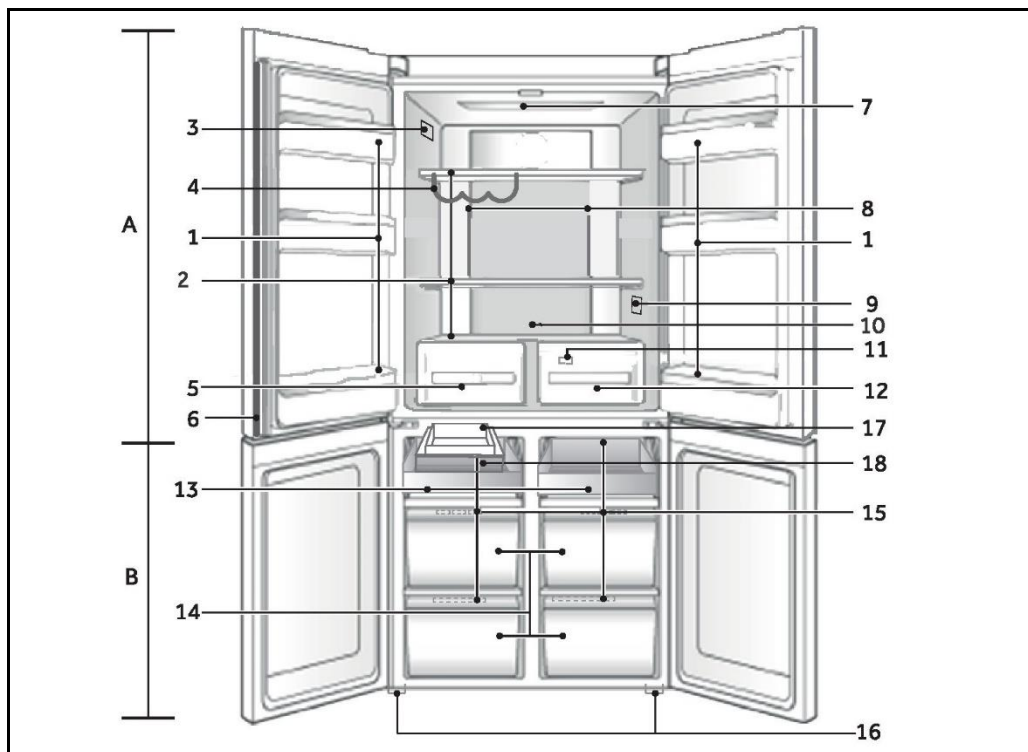

A: Θάλαμος ψυγείου

1. Μπουκαλοθήκη/Σχάρα πόρτας
2. Γυάλινα ράφια
3. Πανακίδα ονομαστικών στοιχείων
4. Ράφι κρασιού
5. Humidity box
6. Κάθετη δοκός
7. Λαμπτήρας οροφής
8. Αεραγωγός και αισθητήρας (πίσω από τον πίνακα)
9. Ο.Κ.-ένδειξη θερμοκρασίας (προαιρετικό)
10. Πηγή οπίσθιου φωτισμού
11. Αεραγωγός (πίσω από τα συρτάρια)
12. Κιβώτιο MyZone

B: Θάλαμος καταψύκτη

13. Συρόμενο ράφι
14. Κιβώτιο καταψύκτη
15. Αεραγωγός
16. Ρυθμιζόμενα πόδια
17. Αυτόματη παγομηχανή
18. Παγοθήκη
19. Διανομή νερού

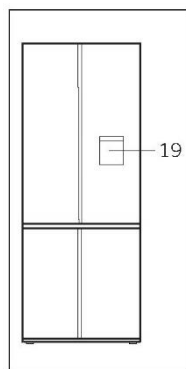

Πίνακας ελέγχου

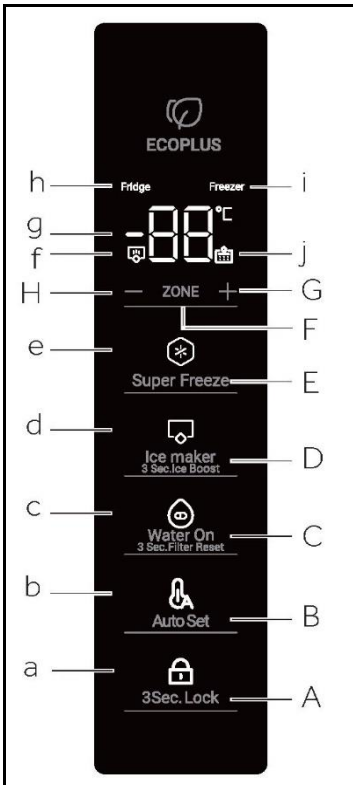

Κουμπιά:

- A Επιλογέας κλειδώματος πίνακα
- B Επιλογέας Auto Set
- C Επιλογέας Water on
- D Επιλογέας λειτουργίας παγομηχανής
- E Επιλογέας Super Freeze
- F Επιλογέας ζώνης
- G Κουμπί ρύθμισης θερμοκρασίας "+"
- H Κουμπί ρύθμισης θερμοκρασίας "-"

Ενδείξεις:

- a Λειτουργία κλειδώματος πίνακα
- b Λειτουργία Auto Set
- c Λειτουργία Water on
- d Λειτουργία παγομηχανής
- e Λειτουργία Super Freeze
- f Λειτουργία αύξησης πάγου
- g Προβολή θερμοκρασίας
- h Ένδειξη ψυγείου
- i Ένδειξη καταψύκτη
- j Συναγερμός φίλτρου νερού

Πριν από την πρώτη χρήση

- ▶ Αφαιρέστε όλα τα υλικά συσκευασίας, κρατήστε τα μακριά από τα παιδιά και απορρίψτε τα με φιλικό προς το περιβάλλον τρόπο.
- ▶ Καθαρίστε το εσωτερικό και το εξωτερικό της συσκευής με νερό και ένα ήπιο απορρυπαντικό πριν βάλετε οποιοδήποτε φαγητό σε αυτό.
- ▶ Αφού η συσκευή τοποθετηθεί απολύτως ίσια στο δάπεδο και καθαριστεί, περιμένετε τουλάχιστον 2-5 ώρες πριν τη συνδέσετε στην παροχή ρεύματος. Ανατρέξτε στην ενότητα ΕΓΚΑΤΑΣΤΑΣΗ.
- ▶ Προψύξτε τους θαλάμους σε υψηλές ρυθμίσεις πριν τοποθετήσετε τρόφιμα. Η λειτουργία Super Freeze βοηθά στη γρήγορη ψύξη των θαλάμων.
- ▶ Η θερμοκρασία ψυγείου και η θερμοκρασία καταψύκτη ρυθμίζονται αυτόματα στους 5°C και -18°C αντίστοιχα. Αυτές είναι οι προτεινόμενες ρυθμίσεις. Εάν θέλετε, μπορείτε να αλλάξετε αυτές τις θερμοκρασίες χειροκίνητα. Ανατρέξτε στην ενότητα ΡΥΘΜΙΣΗ ΘΕΡΜΟΚΡΑΣΙΑΣ.

Πίνακας ελέγχου

Για κάθετα μοντέλα

Πριν από την πρώτη χρήση, πρέπει να ξεπλύνετε το νερό μέσω του φίλτρου για να αφαιρέσετε ακαθαρσίες ή παγιδευμένο αέρα στη δεξαμενή νερού και στο σύστημα φίλτρου.

Νερό

- Πιέστε το πεντάλ του διανομέα νερού για να διανείμετε 4L νερού - περιμένετε 4 λεπτά πριν το διανείμετε ξανά.
- Διανείμετε 4 λίτρα νερού και στη συνέχεια περιμένετε άλλα 4 λεπτά - Μπορεί να υπάρχει υπόλειμμα άνθρακα που διανέμεται μαζί με νερό. Αυτό δεν είναι επιβλαβές και φυσιολογικό κατά τη διάρκεια της διαδικασίας έκπλυσης.
- Διανείμετε άλλα 4 L νερού. -Αυτό αποτρέπει την υπερβολική στάλαξη νερού από τον διανομέα σας.
- Μπορεί να υπάρχουν μερικές σταγόνες νερού που βγαίνουν από το διανομέα για λίγες ημέρες μετά την εγκατάσταση. Αυτό γίνεται για να καθαριστεί ο υπόλοιπος παγιδευμένος αέρας στο διανομέα.
- Βεβαιωθείτε ότι το ψυγείο σας έχει κρυώσει για τουλάχιστον 2 ώρες πριν από τη χρήση.



Παγομηχανή

- 1 Πατήστε το κουμπί "D" του πίνακα ελέγχου για να ενεργοποιήσετε τη λειτουργία παγομηχανής.
- 2 Απορρίψτε το πρώτο γεμάτο δοχείο πάγου. Καθαρίστε το δοχείο πάγου με νερό και επανατοποθετήστε το. Η παγομηχανή σας είναι τώρα έτοιμη για χρήση.
- 3 Επαναλάβετε το βήμα 2 για να απομακρύνετε τη σκόνη, που συγκεντρώθηκε κατά την κατασκευή και τη μεταφορά, στο δοχείο πάγου.
- 4 Αδειάστε το νερό, στεγνώστε τον κάδο και βάλτε τον πάλι σωστά στη θέση του.
- 5 Μόλις ενεργοποιήσετε την παγομηχανή σας, ο πρώτος κάδος πάγου μπορεί να είναι ξεθωριασμένος. Αυτό δεν είναι επιβλαβές και φυσιολογικό κατά τη διάρκεια της διαδικασίας έκπλυσης. Απορρίψτε τον πρώτο γεμάτο κάδο πάγου που παρασκευάζεται. Η παγομηχανή σας είναι τώρα έτοιμη για χρήση.



Ειδοποίηση

Η απόδοση του φίλτρου νερού σας θα αυξηθεί με τη χρήση, επιτυγχάνοντας τη βέλτιστη απόδοση μετά από δύο έως τρεις γεμάτους κάδους πάγου.

Πλήκτρα αισθητήρων

Τα κουμπιά στον πίνακα ελέγχου είναι πλήκτρα αισθητήρων, τα οποία ανταποκρίνονται ήδη όταν αγγίζονται ελαφρά με το δάχτυλο.

Ενεργοποίηση /απενεργοποίηση της συσκευής

Η συσκευή λειτουργεί μόλις συνδεθεί με την παροχή ρεύματος.

Όταν ενεργοποιηθεί για πρώτη φορά το ψυγείο, ανάβει η ένδειξη "g" (Ένδειξη θερμοκρασίας).

Η θερμοκρασία ψυγείου και η θερμοκρασία καταψύκτη ρυθμίζονται αυτόματα στους 5°C και -18°C αντίστοιχα.

Ίσως το κλείδωμα του πίνακα να είναι ενεργό.



Ειδοποίηση

Η συσκευή είναι προεπιλεγμένη στη συνιστώμενη θερμοκρασία των 5°C (Ψυγείο) και -18°C (Καταψύκτης). Σε κανονικές συνθήκες περιβάλλοντος δεν χρειάζεται να ρυθμίσετε τη θερμοκρασία. Όταν η συσκευή είναι ενεργοποιημένη μετά την αποσύνδεση από την κύρια παροχή ρεύματος, μπορεί να χρειαστούν έως και 12 ώρες για να επιτευχθούν οι σωστές θερμοκρασίες.

Αδειάστε τη συσκευή πριν τη σβήσετε. Μετά την απενεργοποίηση της συσκευής, βγάλτε το καλώδιο τροφοδοσίας από την πρίζα.

Κλείδωμα/ξεκλείδωμα πίνακα

Στην κατάσταση κλειδώματος, πατήστε παρατεταμένα το πλήκτρο "Α" για 3 δευτερόλεπτα, το κλείδωμα του πίνακα θα ξεκλειδωθεί.

Ειδοποίηση

Ο πίνακας ελέγχου μπλοκάρεται αυτόματα έναντι ενεργοποίησης εάν οι πόρτες είναι κλειστές και για 30 δευτερόλεπτα δεν πατηθεί κανένα κουμπί. Για οποιοσδήποτε ρυθμίσεις, ο πίνακας ελέγχου πρέπει να ξεκλειδωθεί.

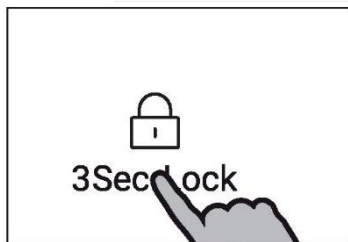

Κατάσταση αναμονής

Η οθόνη ενδείξεων απενεργοποιείται αυτόματα 30 δευτερόλεπτα μετά το πάτημα ενός πλήκτρου. Η οθόνη θα κλειδωθεί αυτόματα. Ανάβει αυτόματα όταν πατάτε οποιοδήποτε πλήκτρο ή ανοίγετε οποιαδήποτε πόρτα (ο συναγερμός δεν ανάβει την οθόνη ενδείξεων)

Χειρωνακτικός τρόπος ρύθμισης

Αν θέλετε να ρυθμίσετε χειρωνακτικά τη θερμοκρασία της συσκευής μπορείτε να ρυθμίσετε τη θερμοκρασία με ένα κουμπί ρύθμισης θερμοκρασίας (ανατρέξτε στο «ΡΥΘΜΙΣΗ ΘΕΡΜΟΚΡΑΣΙΑΣ»)

Ρύθμιση θερμοκρασίας

Οι εσωτερικές θερμοκρασίες επηρεάζονται από τους ακόλουθους παράγοντες:

- ▶ Θερμοκρασία περιβάλλοντος
- ▶ Συχνότητα ανοίγματος πόρτας
- ▶ Ποσότητα αποθηκευμένων τροφίμων
- ▶ Εγκατάσταση της συσκευής

Συναγερμός πόρτας

Ο συναγερμός πόρτας θα ενεργοποιηθεί όταν η πόρτα ανοίγει για μεγάλο χρονικό διάστημα ή δεν έχει κλείσει σωστά, ως υπενθύμιση.

Ρύθμιση θερμοκρασίας του καταψύκτη

Ξεκλειδώστε τις ρυθμίσεις πατώντας παρατεταμένα το πλήκτρο "A" για 3 δευτερόλεπτα.

Στην κατάσταση ξεκλειδώματος, πατήστε το πλήκτρο "F" (επιλογέας ζώνης) για εναλλαγή μεταξύ των θαλάμων.

Όταν ανάψει η ένδειξη "i" (ένδειξη καταψύκτη), πατήστε το πλήκτρο "H" (πλήκτρο ρύθμισης θερμοκρασίας "-")

ή το πλήκτρο "G" (πλήκτρο ρύθμισης θερμοκρασίας T "+") για να ρυθμίσετε τη θερμοκρασία του θαλάμου καταψύκτη.

Η τιμή που εμφανίζεται στην ένδειξη "g" μειώνεται κατά 1°C κάθε φορά που πατάτε το πλήκτρο "H".

Η οθόνη αναβοσβήνει και μετατρέπεται σε σταθερή με τη ρυθμισμένη θερμοκρασία, στη συνέχεια σβήνει μετά από μερικά δευτερόλεπτα.

Αντίστοιχα, η τιμή που εμφανίζεται στην ένδειξη "g" αυξάνεται κατά 1°C κάθε φορά που πατάτε το πλήκτρο "G".

Η οθόνη αναβοσβήνει και μετατρέπεται σε σταθερή με τη ρυθμισμένη θερμοκρασία, στη συνέχεια σβήνει μετά από μερικά δευτερόλεπτα.

Η θερμοκρασία του θαλάμου καταψύκτη μπορεί να ρυθμιστεί από -14°C έως -24°C με προσαυξήσεις 1°C.

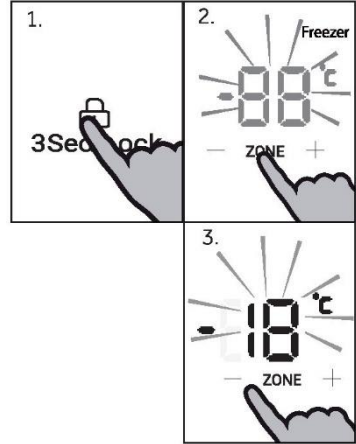

Ειδοποίηση

Η θερμοκρασία του καταψύκτη δεν μπορεί να ρυθμιστεί σε κατάσταση Super Freeze και κλειδώματος.

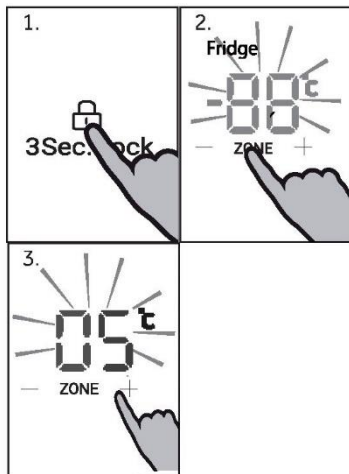

Ρύθμιση θερμοκρασίας του ψυγείου

Ξεκλειδώστε τις ρυθμίσεις πατώντας παρατεταμένα το πλήκτρο "A" για 3 δευτερόλεπτα.

Στην κατάσταση ξεκλειδώματος, πατήστε το πλήκτρο "F" (επιλογέας ζώνης) για εναλλαγή μεταξύ των θαλάμων.

Όταν ανάβει η ένδειξη "H" (ένδειξη ψυγείου), πατήστε το πλήκτρο "H" (Έλεγχος θερμοκρασίας "-") ή το πλήκτρο "G" (Έλεγχος θερμοκρασίας "+") για να ρυθμίσετε

τη θερμοκρασία του θαλάμου ψυγείου. Η τιμή που εμφανίζεται στην ένδειξη "g" μειώνεται κατά 1°C κάθε φορά που πατάτε το πλήκτρο "H". Η οθόνη αναβοσβήνει και μετατρέπεται σε σταθερή με τη ρυθμισμένη θερμοκρασία, στη συνέχεια σβήνει μετά από μερικά δευτερόλεπτα.

Αντίστοιχα, η τιμή που εμφανίζεται στην ένδειξη "g" αυξάνεται κατά 1°C κάθε φορά που πατάτε το πλήκτρο "G".

Η οθόνη αναβοσβήνει και μετατρέπεται σε σταθερή με τη ρυθμισμένη θερμοκρασία, στη συνέχεια σβήνει μετά από μερικά δευτερόλεπτα. Η θερμοκρασία του θαλάμου ψυγείου μπορεί να ρυθμιστεί από 1°C έως 9°C με προσαυξήσεις 1°C.



Ειδοποίηση

Η θερμοκρασία ψυγείου δεν μπορεί να ρυθμιστεί σε κατάσταση κλειδώματος.

Λειτουργία Super Freeze

Η λειτουργία Super Freeze μπορεί να καταψύχει τα νωπά τρόφιμα, το συντομότερο δυνατό, μέχρι τον πυρήνα, επιταχύνοντας την κατάψυξη για να διατηρήσει την καλύτερη θρεπτική αξία, εμφάνιση και γεύση των τροφίμων. Εάν κάποια φορά πρέπει να καταψύξετε μια μεγάλη ποσότητα τροφίμων, συνιστάται να ρυθμίσετε τη λειτουργία Super Freeze 24 ώρες νωρίτερα από τη χρήση του θαλάμου καταψύκτη.

Σε κατάσταση ξεκλειδώματος, πατήστε το πλήκτρο "E" (επιλογέας Super Freeze), η ένδειξη "e" (λειτουργία Super Freeze) ανάβει, το προϊόν εισέρχεται σε λειτουργία Super Freeze. Το προϊόν εξέρχεται αυτόματα από τη λειτουργία Super Freeze μετά από 50 ώρες ενεργοποίησης. Για μη αυτόματη έξοδο από τη λειτουργία Super Freeze, πατήστε το πλήκτρο "E" (επιλογέας Super Freeze) σε κατάσταση ξεκλειδώματος, η ένδειξη "e" (λειτουργία Super Freeze) σβήνει, το προϊόν εξέρχεται από τη λειτουργία Super Freeze.

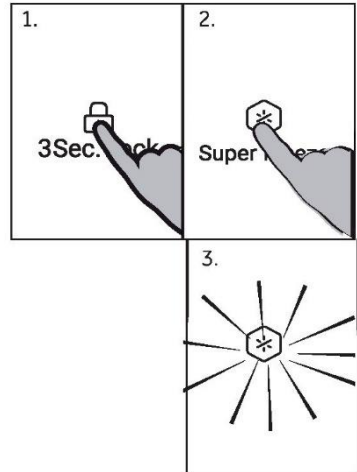

Ειδοποίηση

Στη λειτουργία Super Freeze, το πλήκτρο "H" (Έλεγχος θερμοκρασίας "-") και το πλήκτρο "G" (Έλεγχος θερμοκρασίας "+") είναι κλειδωμένα όταν έχει επιλεγεί ο θάλαμος καταψύκτη και η θερμοκρασία του θαλάμου καταψύκτη δεν μπορεί να ρυθμιστεί.

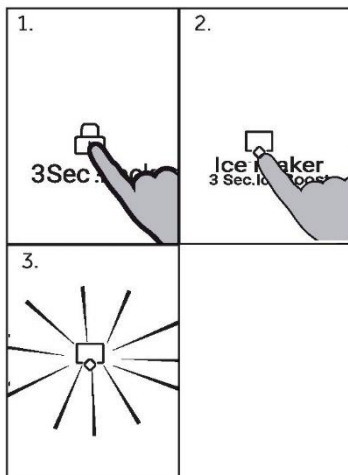

Παγομηχανή

Σε κατάσταση ξεκλειδώματος, πατήστε το πλήκτρο "D" (επιλογέας λειτουργίας παγομηχανής), η ένδειξη "d" (λειτουργία παγομηχανής) ανάβει, το προϊόν εισέρχεται στη λειτουργία παγομηχανής. Για έξοδο από τη λειτουργία παγομηχανής, πατήστε το πλήκτρο "D" (επιλογέας λειτουργίας παγομηχανής) σε κατάσταση ξεκλειδώματος, η ένδειξη "d" (ένδειξη παγομηχανής) σβήνει, το προϊόν εξέρχεται από τη λειτουργία παγομηχανής.



Ειδοποίηση

Η παγομηχανή είναι απενεργοποιημένη από προεπιλογή όταν το ψυγείο ενεργοποιείται για πρώτη φορά.

Η παγομηχανή έχει σχεδιαστεί για να διανέμει αυτόματα πάγο στον κάδο αποθήκευσης πάγου και θα σταματήσει όταν ανιχνεύσει ότι ο κάδος είναι γεμάτος. Όσο περισσότερο πάγο χρησιμοποιείτε, τόσο περισσότερο πάγο παράγει.

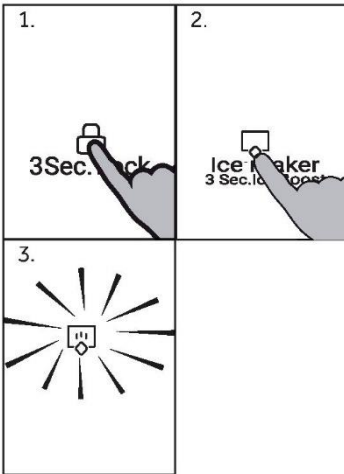

Αύξηση πάγου 3 Sec.

Σε κατάσταση ξεκλειδώματος, πατήστε το πλήκτρο "D" (επιλογέας λειτουργίας παγομηχανής) για 3 δευτερόλεπτα, η ένδειξη "d" (λειτουργία παγομηχανής) και η ένδειξη "F" (λειτουργία αύξησης πάγου) ανάβουν και η λειτουργία αύξησης πάγου ενεργοποιείται.

Σε κατάσταση ξεκλειδώματος και στη λειτουργία αύξησης πάγου, πατήστε το πλήκτρο "D" (επιλογέας λειτουργίας παγομηχανής) για 3 δευτερόλεπτα, αφού ακούσετε ένα ηχητικό σήμα, η ένδειξη "F" (λειτουργία αύξησης πάγου) σβήνει, το προϊόν εξέρχεται από τη λειτουργία αύξησης πάγου. Και η ένδειξη "d" της παγομηχανής εξακολουθεί να ανάβει, με τη λειτουργία της παγομηχανής ακόμα ενεργοποιημένη.



Ειδοποίηση

Σημείωση: Εάν η παγομηχανή είναι ενεργοποιημένη πριν μεταβεί στη λειτουργία αύξησης πάγου. Όταν τα προϊόντα εξέρχονται από τη λειτουργία αύξησης πάγου, η ένδειξη "d" της παγομηχανής εξακολουθεί να ανάβει και η παγομηχανή εξακολουθεί να λειτουργεί κανονικά. Εάν η παγομηχανή είναι απενεργοποιημένη πριν μεταβεί στη λειτουργία αύξησης πάγου, όταν το προϊόν εξέρχεται από τη λειτουργία αύξησης πάγου, η ένδειξη "d" της παγομηχανής σβήνει και η παγομηχανή σταματά επίσης να λειτουργεί.

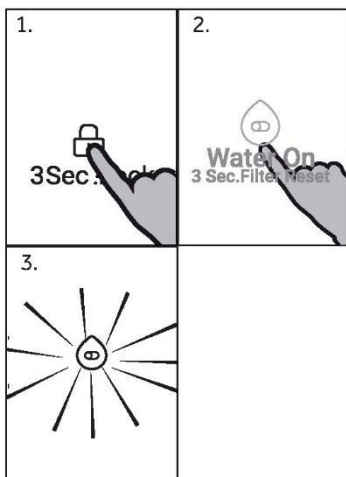

Λειτουργία Water on:

Σε κατάσταση ξεκλειδώματος, πατήστε το πλήκτρο "C" (επιλογέας Water on), αφού ακούσετε έναν ήχο μπιπ, η ένδειξη "c" (ένδειξη Water on) ανάβει, η λειτουργία Water on ενεργοποιείται, το νερό θα βγαίνει από τον διανομέα όταν ωθείτε το πεντάλ. Πατήστε ξανά το πλήκτρο "C" (επιλογέας Water on), η ένδειξη Water on σβήνει, η λειτουργία Water on απενεργοποιείται, δεν θα βγαίνει νερό από τον διανομέα όταν ωθείτε το πεντάλ.



Ειδοποίηση

Σημείωση: Εάν η πόρτα του θαλάμου ψυγείου είναι ανοιχτή, το νερό δεν θα διανεμηθεί όταν ωθείται το πεντάλ, ακόμη και όταν ενεργοποιείται η λειτουργία Water on.

Συναγερμός φίλτρου νερού

Μετά από 6 μήνες από την πρώτη ενεργοποίηση του προϊόντος, ανάβει η ένδειξη "j" (συναγερμός φίλτρου νερού) ως υπενθύμιση για την αντικατάσταση του φίλτρου νερού. Μετά την αντικατάσταση του φίλτρου νερού, πατήστε το πλήκτρο "C" (επιλογέας Water On) για 3 δευτερόλεπτα, αφού ακούσετε έναν ήχο μπιπ, η ένδειξη "j" (συναγερμός φίλτρου νερού) σβήνει, η λειτουργία προτροπής αντικατάστασης φίλτρου νερού επαναφέρεται.

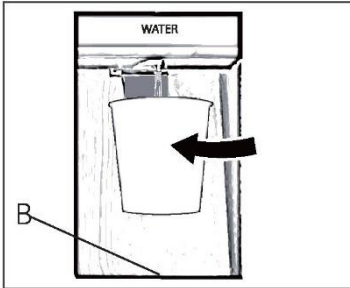

Λήψη νερού από τον διανομέα

1. Τοποθετήστε ένα ποτήρι κάτω από την έξοδο νερού.
2. Σπρώξτε το απαλά κόντρα στο πεντάλ του διανομέα νερού. Βεβαιωθείτε ότι το ποτήρι είναι σε ίδια διάταξη με τον διανομέα για να αποτρέψετε το νερό να εκτοξευτεί.
3. Το νερό στο δοχείο (B) πρέπει να αφαιρεθεί εγκαίρως, καθώς μπορεί να ξεχειλίσει όταν ανοίγει και κλείνει η πόρτα.

Λειτουργία Auto Set

Στη λειτουργία Auto Set, η συσκευή μπορεί να ρυθμίσει αυτόματα τη ρύθμιση θερμοκρασίας ανάλογα με τη θερμοκρασία περιβάλλοντος και την αλλαγή θερμοκρασίας στη συσκευή. Αυτή η λειτουργία γίνεται εντελώς χωρίς χέρια.

1. Ξεκλειδώστε τον πίνακα πατώντας το κουμπί "A" εάν είναι κλειδωμένος.
2. Πατήστε το κουμπί "B" (επιλογέας Auto Set). Ακούγεται ένας συναγερμός.
3. Η ένδειξη "b" ανάβει και η λειτουργία ενεργοποιείται.

Επαναλαμβάνοντας τα παραπάνω βήματα ή επιλέγοντας μια άλλη λειτουργία, αυτή η λειτουργία μπορεί να απενεργοποιηθεί ξανά.

Συμβουλές για την αποθήκευση νωπών τροφίμων

Αποθήκευση στον θάλαμο ψυγείου

- ▶ Διατηρήστε τη θερμοκρασία του ψυγείου σας κάτω από 5° C.
- ▶ Το ζεστό φαγητό πρέπει να ψύχεται σε θερμοκρασία δωματίου πριν από την αποθήκευση στη συσκευή.
- ▶ Τα τρόφιμα που αποθηκεύονται στο ψυγείο πρέπει να πλένονται και να στεγνώνουν πριν από την αποθήκευση
- ▶ Τα τρόφιμα προς αποθήκευση θα πρέπει να σφραγίζονται σωστά για να αποφευχθούν δυσοσμίες ή αλλοιώσεις γεύσης.
- ▶ Μην αποθηκεύετε υπερβολικές ποσότητες τροφίμων. Αφήστε κενά μεταξύ των τροφίμων για να επιτρέψετε στον κρύο αέρα να ρέει γύρω τους, για καλύτερη και πιο ομοιογενή ψύξη.
- ▶ Τα τρόφιμα που τρώγονται καθημερινά πρέπει να αποθηκεύονται στο μπροστινό μέρος του ραφιδιού.
- ▶ Αφήστε ένα κενό μεταξύ τροφίμων και εσωτερικών τοιχωμάτων, επιτρέποντας τη ροή του αέρα. Ιδιαίτερως και με κάθε τρόπο μην αποθηκεύετε τρόφιμα σε επαφή με το πίσω τοίχωμα: τα τρόφιμα θα μπορούσαν να παγώσουν σε επαφή με το πίσω τοίχωμα. Αποφύγετε την άμεση επαφή των τροφίμων (ιδιαίτερα των ελαιωδών ή όξινων τροφίμων) με την εσωτερική επένδυση, καθώς το λάδι/οξύ μπορεί να διαβρώσει την εσωτερική επένδυση. Καθαρίστε τη λιπαρή/όξινη βρωμιά όποτε βρεθεί.
- ▶ Να αποψύχετε τα κατεψυγμένα τρόφιμα στο χώρο αποθήκευσης του ψυγείου. Με αυτόν τον τρόπο, μπορείτε να χρησιμοποιήσετε τα κατεψυγμένα τρόφιμα για να μειώσετε τη θερμοκρασία στον θάλαμο και να εξοικονομήσετε ενέργεια.
- ▶ Η διαδικασία παλαίωσης φρούτων και λαχανικών όπως κολοκυθάκια, πεπόνια, παπάγια, μπανάνα, ανανάς κλπ., μπορεί να επιταχυνθεί στο ψυγείο. Ως εκ τούτου, δεν συνιστάται η αποθήκευσή τους στο ψυγείο. Ωστόσο, η ωρίμανση (γήρανση) των φρούτων που έχουν έντονη τάση ωρίμανσης μπορεί να επιταχυνθεί για μια συγκεκριμένη περίοδο. Τα κρεμμύδια, το σκόρδο, το τζίντζερ και άλλα λαχανικά που διαθέτουν ρίζες θα πρέπει επίσης να αποθηκεύονται σε θερμοκρασία δωματίου.
- ▶ Οι δυσάρεστες οσμές μέσα στο ψυγείο είναι ένα σημάδι ότι κάτι έχει χυθεί και απαιτείται καθαρισμός. Βλέπε ΦΡΟΝΤΙΔΑ ΚΑΙ ΚΑΘΑΡΙΣΜΟΣ.
- ▶ Διαφορετικά τρόφιμα πρέπει να τοποθετούνται σε διαφορετικές περιοχές ανάλογα με τις ιδιότητές τους:



Ειδοποίηση

Κρατήστε απόσταση μεγαλύτερη από 10 mm μεταξύ των τροφίμων που τοποθετούνται και του αεραγωγού ή των αισθητήρων, για να εξασφαλίσετε το ψυκτικό αποτέλεσμα.

- 1 Βούτυρο, τυριά, κ.λπ.
- 2 Αυγά, κονσέρβες, κονσερβοποιημένα τρόφιμα, μπαχαρικά κλπ.
- 3 Ποτά και εμφιαλωμένο φαγητό.
- 4 Τουρσί, κονσερβοποιημένα τρόφιμα κλπ.
- 5 Προϊόντα κρέατος, σνακ, ζυμαρικά, κονσέρβες, γάλα, τόφου, γαλακτοκομικά κλπ.
- 6 Μαγειρευτά κρέατα, λουκάνικα κλπ.
- 7 Συρτάρι My Zone: Ξηροί καρποί, βουτυρέλαιο, σοκολάτα
- 8 Συρτάρι Humidity Box: Φρούτα, λαχανικά, σαλάτα, κ.λπ.

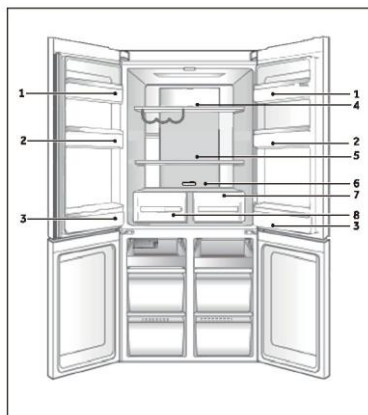

Αποθήκευση στον θάλαμο Switch Zone

Ο θάλαμος Switch Zone σας επιτρέπει να ρυθμίζετε τη θερμοκρασία μεταξύ -18°C και 5°C σύμφωνα με τις απαιτήσεις αποθήκευσης τροφίμων και σας παρέχει περαιτέρω ευελιξία στις επιλογές αποθήκευσης, για την άνεσή σας.

-18°C	Για γενικά κατεψυγμένα στοιχεία που απαιτούν αποθήκευση μεταξύ 1 - 12 μηνών.	Κρέας, πουλερικά, θαλασσινά, προμαγειρεμένα τρόφιμα και περισσεύματα, ορισμένα φρούτα και λαχανικά, παγωτό και άλλα κατεψυγμένα επιδόρπια.
-7°C	Επιτρέπει την εύκολη διανομή σε μερίδες των τροφίμων και τη δυνατότητα να ζεστάνετε, μαγειρέψετε ή σερβίρετε τα τρόφιμα απευθείας από τον θάλαμο χωρίς να περιμένετε να αποψυχθούν.	Κρέατα, θαλασσινά, σούπες, σάλτσες, πολτοποιημένα τρόφιμα, ψωμί, επιδόρπια και αρτοσκευάσματα.
		Σημείωση: Συνιστάται για αποθήκευση κρεμωδών επιδορπίων όπως το παγωτό.
0°C	Παρέχεται η τέλεια ζώνη αποθήκευσης για εξαιρετικά ευπαθή τρόφιμα, για να διασφαλιστεί ότι διατηρούν την αναγκαία φρεσκάδα και ποιότητά τους.	Πολύ ευπαθή κρέατα, πουλερικά και θαλασσινά. Αλκοολούχα ποτά όπως η μπύρα.
5°C	Η ιδανική λειτουργία για φρέσκα τρόφιμα όπως φρούτα και λαχανικά, γαλακτοκομικά προϊόντα, κρέατα και ποτά.	Φρούτα και λαχανικά, γαλακτοκομικά προϊόντα, μαρμελάδες και τσάντνι/κομπόστα, κρέατα και ποτά.

Αποθήκευση στον θάλαμο κατάψυκτη

- ▶ Διατηρήστε τη θερμοκρασία κατάψυκτη στους -18°C .
- ▶ 24 ώρες πριν την κατάψυξη ανάψτε τη λειτουργία Super-freeze -για μικρές ποσότητες τροφίμων επαρκούν 4-6 ώρες.
- ▶ Το ζεστό πόδι πρέπει να ψυχθεί σε θερμοκρασία δωματίου πριν από την αποθήκευση στο χώρο κατάψυξης.
- ▶ Τα τρόφιμα που κόβονται σε μικρές μερίδες θα παγώσουν γρηγορότερα και θα είναι πιο εύκολο να ξεπαγώσουν και να μαγειρευτούν. Το συνιστώμενο βάρος για κάθε μερίδα είναι μικρότερο από 2,5 κιλά
- ▶ Είναι καλύτερα να συσκευάσετε το φαγητό πριν το βάλετε στον κατάψυκτη. Το εξωτερικό της συσκευασίας πρέπει να είναι στεγνό για να αποφεύγονται οι σακούλες που κολλάνε μεταξύ τους. Τα υλικά συσκευασίας πρέπει να είναι χωρίς οσμές, αεροστεγή, μη δηλητηριώδη και μη τοξικά.
- ▶ Για να αποφύγετε τη λήξη των περιόδων αποθήκευσης, παρακαλείστε να σημειώσετε την ημερομηνία κατάψυξης, την προθεσμία και το όνομα του τροφικού στη συσκευασία ανάλογα με τις περιόδους αποθήκευσης διαφορετικών τροφίμων.
- ▶ **ΠΡΟΕΙΔΟΠΟΙΗΣΗ!** Οξύ, αλκάλια και αλάτι κ.λπ.θα μπορούσαν να διαβρώσουν την εσωτερική επιφάνεια του κατάψυκτη. Μην τοποθετείτε τα τρόφιμα που έχουν αυτές τις ουσίες (π.χ. θαλάσσια ψάρια) απευθείας στην εσωτερική επιφάνεια. Το αλμυρό νερό στην κατάψυξη πρέπει να καθαριστεί αμέσως.
- ▶ Μην υπερβαίνετε τους χρόνους αποθήκευσης τροφίμων που προτείνουν οι κατασκευαστές. Βγάλτε μόνο την απαιτούμενη ποσότητα τροφής από την κατάψυξη.
- ▶ Καταναλώστε τα αποψυγμένα τρόφιμα γρήγορα. Το παγωμένο φαγητό δεν μπορεί να καταψυχθεί εκ νέου εκτός εάν μαγειρευτεί για πρώτη φορά, διαφορετικά μπορεί να χαλάσει και να μην τρώγεται.
- ▶ Μην τοποθετείτε υπερβολικές ποσότητες νωπών τροφίμων στον θάλαμο κατάψυξης. Ανατρέξτε στην ικανότητα κατάψυξης του κατάψυκτη - Δείτε στο ΤΕΧΝΙΚΑ ΔΕΔΟΜΕΝΑ ή δεδομένα στην πινακίδα τύπου.
- ▶ Τα τρόφιμα μπορούν να αποθηκευτούν στον κατάψυκτη σε θερμοκρασία τουλάχιστον -18°C για 2 έως 12 μήνες, ανάλογα με τις ιδιότητές του (π.χ. κρέας: 3-12 μήνες, λαχανικά: 6-12 μήνες)
- ▶ Κατά την κατάψυξη νωπών τροφίμων, αποφύγετε να τα φέρετε σε επαφή με ήδη κατεψυγμένα τρόφιμα. Κίνδυνος απόψυξης!

Κατά την αποθήκευση εμπορικά κατεψυγμένων τροφίμων, ακολουθήστε αυτές τις οδηγίες:

- ▶ Να ακολουθείτε πάντα τις οδηγίες των κατασκευαστών για το χρονικό διάστημα για το οποίο πρέπει να αποθηκεύετε τρόφιμα. Μην υπερβαίνουμε αυτές τις οδηγίες!
- ▶ Προσπαθήστε να διατηρήσετε το χρονικό διάστημα μεταξύ αγοράς και αποθήκευσης όσο το δυνατόν συντομότερο για να διατηρήσετε την ποιότητα των τροφίμων.
- ▶ Αγοράστε κατεψυγμένα τρόφιμα, τα οποία έχουν αποθηκευτεί σε θερμοκρασία -18°C ή χαμηλότερη.
- ▶ Αποφύγετε να αγοράζετε τρόφιμα που έχουν πάγο ή δροσοπάγο πάνω στη συσκευασία - Αυτό υποδηλώνει ότι τα προϊόντα μπορεί να έχουν αποψυχθεί μερικώς και να έχουν καταψυχθεί ξανά κάποια στιγμή-οι αυξήσεις της θερμοκρασίας επηρεάζουν την ποιότητα των τροφίμων.



Ειδοποίηση

- ▶ Κρατήστε απόσταση μεγαλύτερη από 10 mm μεταξύ των τροφίμων που τοποθετούνται και του αεραγωγού, για να εξασφαλίσετε το ψυκτικό αποτέλεσμα.

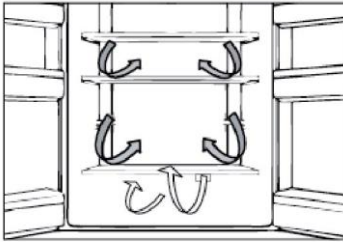

Πολλαπλή ροή αέρα

Το ψυγείο είναι εξοπλισμένο με σύστημα πολλαπλών ροών αέρα, το οποίο παρέχει ροή κρύου αέρα σε κάθε επίπεδο στα ράφια. Αυτό βοηθά στη διατήρηση μιας ομοιόμορφης θερμοκρασίας για να διασφαλιστεί ότι το φαγητό σας διατηρείται πιο φρέσκο για μεγαλύτερο χρονικό διάστημα.

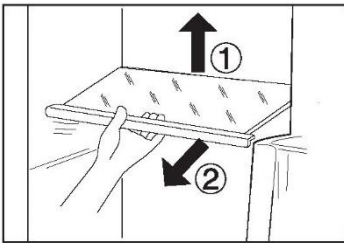

Ρυθμιζόμενα ράφια

Το ύψος των ραφιών μπορεί να ρυθμιστεί ώστε να ταιριάζει στις ανάγκες αποθήκευσης.

1. Για να μετακινήσετε ένα ράφι, αφαιρέστε το πρώτα ανυψώνοντας την οπίσθια άκρη του (1) και τραβώντας το έξω (2).
2. Για να το επανατοποθετήσετε, τοποθετήστε το στις υποδοχές και στις δύο πλευρές και σπρώξτε το στην πίσω θέση μέχρι το πίσω μέρος του ραφιού να στερεωθεί στις πλαϊνές σχισμές

i Ειδοποίηση:

Βεβαιωθείτε ότι όλα τα άκρα ενός ραφιού είναι επίπεδα.

Συρτάρι Humidity zone

Σε αυτόν τον θάλαμο το επίπεδο υγρασίας είναι περίπου 85%. Ελέγχεται αυτόματα από το σύστημα και είναι κατάλληλο για αποθήκευση φρούτων, λαχανικών, σαλατικών κ.λπ.

i Ειδοποίηση:

- ▶ Μην αφαιρείτε το πλαστικό κάλυμμα μέσα στις δύο ζώνες. Διατηρούν την υγρασία.
- ▶ Φρούτα ευαίσθητα στο κρύο όπως ανανάς, αβοκάντο, μπανάνες, γκρέιπφρουτ και λαχανικά όπως πατάτες, μελιτζάνες, φασόλια, αγγούρια, κολοκυθάκια και ντομάτες και τυρί δεν θα πρέπει να αποθηκεύονται σε αυτά τα δύο συρτάρια.

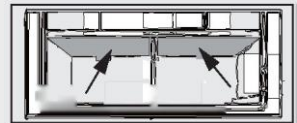

Αφαιρούμενα ράφια πόρτας

Τα ράφια των πορτών μπορούν να αφαιρεθούν για καθαρισμό:

Τοποθετήστε τα χέρια σε κάθε πλευρά της σχάρας, σηκώστε την προς τα πάνω (1) και τραβήξτε την προς τα έξω (2).

Για την εισαγωγή της σχάρας της πόρτας, τα παραπάνω βήματα πραγματοποιούνται με αντίστροφη σειρά.

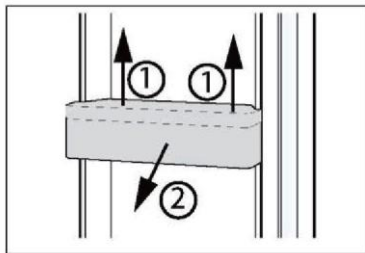

ΠΡΟΑΙΡΕΤΙΚΟ: OK - ένδειξη θερμοκρασίας

Η ένδειξη θερμοκρασία-OK μπορεί να χρησιμοποιηθεί για τον προσδιορισμό θερμοκρασιών κάτω των +4 °C.

Μειώστε σταδιακά τη θερμοκρασία εάν η ένδειξη δεν είναι "OK".

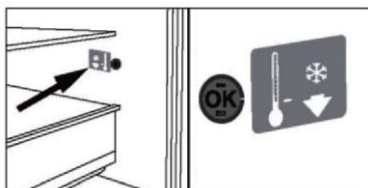

Ειδοποίηση:

Όταν η συσκευή είναι ενεργοποιημένη, μπορεί να χρειαστούν έως και 12 ώρες για να επιτευχθούν οι σωστές θερμοκρασίες.

Αφαιρούμενο συρτάρι καταψύκτη

Για να αφαιρέσετε το συρτάρι προς τα έξω, τραβήξτε προς τα έξω στο μέγιστο βαθμό (1), σηκώστε και αφαιρέστε (2).

Για την τοποθέτηση του συρταριού, τα παραπάνω βήματα γίνονται με αντίστροφη σειρά.

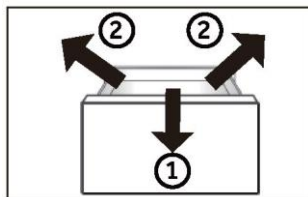

Το φως

Ο μείνερικός φωτισμός LED ανάβει όταν ανοίγει η πόρτα και σβήνει αυτόματα εάν η πόρτα μείνει ανοιχτή για περισσότερα από 7 λεπτά. Η απόδοση των φώτων δεν επηρεάζεται από καμία από τις άλλες ρυθμίσεις της συσκευής.



Συμβουλές εξοικονόμησης ενέργειας

- ▶ Βεβαιωθείτε ότι η συσκευή αερίζεται σωστά (δείτε ΕΓΚΑΤΑΣΤΑΣΗ).
- ▶ Μην εγκαθιστάτε τη συσκευή σε σημείο με άμεσο ηλιακό φως ή κοντά σε πηγές θερμότητας (π.χ. σόμπες, θερμαντήρες).
- ▶ Αποφύγετε την άσκοπα χαμηλή θερμοκρασία στη συσκευή. Η κατανάλωση ενέργειας αυξάνεται όσο χαμηλότερη είναι η θερμοκρασία στη συσκευή.
- ▶ Λειτουργίες όπως η Super-Freeze καταναλώνουν περισσότερη ενέργεια.
- ▶ Αφήστε το ζεστό φαγητό να κρυώσει πριν το τοποθετήσετε μέσα στη συσκευή.
- ▶ Να ανοίγετε την πόρτα της συσκευής όσο το δυνατόν λιγότερες φορές και για όσο πιο σύντομα γίνεται.
- ▶ Μην γεμίζετε και φορτώνετε υπερβολικά τη συσκευή για να αποφύγετε τη φραγή του αέρα χαμηλά.
- ▶ Αποφύγετε το να υπάρχει αέρας μέσα στη συσκευασία των τροφίμων.
- ▶ Διατηρείτε καθαρά τα στεγανοποιητικά της πόρτας ούτως ώστε η πόρτα να κλείνει πάντοτε σωστά.
- ▶ Να αποψύχετε τα κατεψυγμένα τρόφιμα στο χώρο αποθήκευσης του ψυγείου.
- ▶ Η διαμόρφωση εξοικονόμησης ενέργειας απαιτεί τη διατήρηση του συρταριού, του κουτιού τροφίμων και των ραφιών όπως ακριβώς είναι, δηλαδή στην εργοστασιακή τους κατάσταση, και την τοποθέτηση των τροφίμων με τέτοιο τρόπο, ώστε να μην εμποδίζεται η έξοδος αεραγωγού.

Φροντίδα και καθαρισμός



ΠΡΟΕΙΔΟΠΟΪΗΣΗ!

Αποσυνδέστε τη συσκευή από την τροφοδοσία πριν από τον καθαρισμό.

Καθαρισμός

Καθαρίστε τη συσκευή μόνο όταν υπάρχουν αποθηκευμένα λίγα ή καθόλου τρόφιμα. Η συσκευή πρέπει να καθαρίζεται κάθε τέσσερις εβδομάδες για καλή συντήρηση και για την αποφυγή αποθηκευμένων τροφίμων με δυσάρεστες οσμές.



ΠΡΟΕΙΔΟΠΟΪΗΣΗ!

- ▶ Μην καθαρίζετε τη συσκευή με σκληρές βούρτσες, συμμάτινες βούρτσες, σκόνη απορρυπαντικού, βενζίνη, οξικό αμύλιο, ακετόνη και παρόμοια οργανικά διαλύματα, όξινα ή αλκαλικά διαλύματα. Καθαρίστε με ειδικό απορρυπαντικό ψυγείου για να αποφύγετε ζημιές.
- ▶ Μην ψεκάζετε ή ξεπλένετε τη συσκευή κατά τον καθαρισμό.
- ▶ Μην χρησιμοποιείτε σπρέι νερού ή ατμό για να καθαρίσετε τη συσκευή.
- ▶ Μην καθαρίζετε τα κρύα γυάλινα ράφια με ζεστό νερό. Η απότομη αλλαγή θερμοκρασίας μπορεί να προκαλέσει το σπάσιμο του γυαλιού.
- ▶ Μην αγγίζετε την εσωτερική επιφάνεια του χώρου αποθήκευσης του καταψύκτη, ειδικά με βρεγμένα χέρια, καθώς τα χέρια σας μπορεί να παγώσουν στην επιφάνεια.
- ▶ Σε περίπτωση θέρμανσης ελέγξτε την κατάσταση των κατεψυγμένων αγαθών.

- ▶ Διατηρείτε πάντα το λάστιχο της πόρτας καθαρό.
- ▶ Καθαρίστε το εσωτερικό και το περίβλημα της συσκευής με ένα σφουγγάρι βρεγμένο σε ζεστό νερό και ουδέτερο απορρυπαντικό.
- ▶ Ξεπλύνετε και στεγνώστε με μαλακό πανί.
- ▶ Μην καθαρίζετε κανένα από τα μέρη της συσκευής σε πλυντήριο πιάτων.
- ▶ Αφήστε τουλάχιστον 5 λεπτά πριν από την επανεκκίνηση της συσκευής, καθώς η συχνή εκκίνηση μπορεί να προκαλέσει ζημιά στον συμπιεστή.

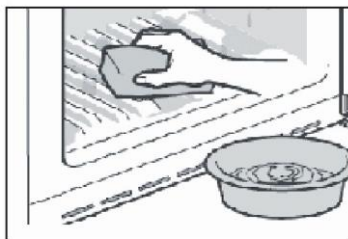

Απόψυξη

Η απόψυξη των θαλάμων του ψυγείου και της κατάψυξης γίνεται αυτόματα, δεν απαιτείται χειροκίνητη λειτουργία.

Αντικατάσταση του φωτισμού LED



ΠΡΟΕΙΔΟΠΟΪΗΣΗ!

Μην αντικαθιστάτε μόνοι σας τον φωτισμό LED, πρέπει να αντικατασταθεί μόνον από τον κατασκευαστή ή από τον εξουσιοδοτημένο αντιπρόσωπο σέρβις.

Ο φωτισμός υιοθετεί το LED ως πηγή φωτός του, που χαρακτηρίζεται για τη χαμηλή κατανάλωση ενέργειας και τη μακριά διάρκεια ζωής. Εάν υπάρχει κάποια ανωμαλία, επικοινωνήστε με την εξυπηρέτηση πελατών. Δείτε την ενότητα ΕΞΥΠΗΡΕΤΗΣΗ ΠΕΛΑΤΩΝ.

Παράμετροι της λυχνίας:

Θάλαμος ψυγείου: 12 V μέγ. 5 W

Μη χρήση για μεγαλύτερα διαστήματα

Εάν η συσκευή δεν χρησιμοποιηθεί για εκτεταμένο χρονικό διάστημα και δεν πρόκειται να χρησιμοποιήσετε τη λειτουργία μόνο Holiday ή τη λειτουργία απενεργοποίησης του ψυγείου για το ψυγείο:

- ▶ Αφαιρέστε τα τρόφιμα.
- ▶ Αποσυνδέστε το καλώδιο τροφοδοσίας.
- ▶ Καθαρίστε τη συσκευή, όπως περιγράφεται παραπάνω.
- ▶ Διατηρήσετε τις πόρτες ανοικτές για να αποτρέψετε τη δημιουργία δυσσομίας στο εσωτερικό.

Φροντίδα και καθαρισμός

Καθαρισμός της θήκης παγοκύβων (Μόνο για HRF680YPS/HRF680YPC)

1. Απενεργοποιήστε τη λειτουργία παγομηχανής μέσω της οθόνης απεικόνισης, κρατήστε κάτω τη λαβή της παγομηχανής και τραβήξτε με δύναμη την παγομηχανή προς τα έξω.
2. Αφαιρέστε τον μηχανισμό παγομηχανής από το ψυγείο και αναποδογυρίστε την, έτσι ώστε να είναι ορατή η θήκη παγοκύβων.
3. Τραβήξτε το οβάλ μάνταλο πάνω στην παγοθήκη προς την κατεύθυνση του βέλους 1. Γείρετε την παγοθήκη προς τα πάνω και τραβήξτε την έξω προς την κατεύθυνση του βέλους 2.

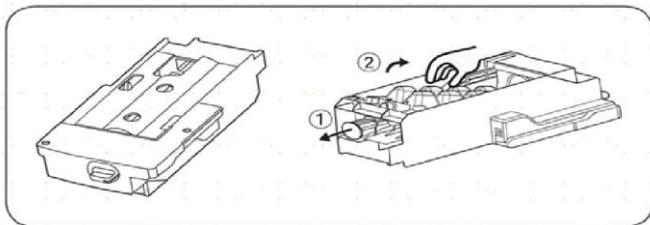

4. Αφού καθαρίσετε τη θήκη, τοποθετήστε την πάλι στη θέση της, στη συνέχεια σπρώξτε καλά την παγομηχανή, κλείστε το συρτάρι καταψύκτη και ενεργοποιήστε τη λειτουργία της παγομηχανής μέσω της οθόνης απεικόνισης.

Προφυλάξεις χρήσης παγομηχανής

Για πρόσφατα εγκατεστημένη συσκευή, θα πρέπει να περιμένετε 24 ώρες. Αυτό θα επιτρέψει στον θάλαμο καταψύκτη να κρυώσει, ώστε να μπορεί να παράγει πάγο.

- Η παγομηχανή θα φτιάχνει 8 παγοκύβους κάθε φορά, αλλά η συγκεκριμένη ποσότητα παρασκευής πάγου θα εξαρτάται από την εσωτερική θερμοκρασία, τη συχνότητα που ανοίγουν οι πόρτες, την πίεση του νερού, τη θερμοκρασία του θαλάμου καταψύκτη, κ.λπ.
- Για να διασφαλιστεί ότι η παγοθήκη θα γεμίσει με παγοκύβους, η παγοθήκη θα πρέπει να βγαίνει συχνά, έτσι ώστε να κατανέμονται ομοιόμορφα οι παγοκύβοι.
- Είναι φυσιολογικό φαινόμενο ορισμένοι από τους παγοκύβους να συσσωματώνονται κατά την αφαίρεση.
- Όταν ο θάλαμος καταψύκτη φτάσει ή είναι πιο κάτω από -8°C , η παγομηχανή θα αρχίσει να παράγει πάγο (αν μόλις αρχίζετε να χρησιμοποιείτε την παγομηχανή ή αν δεν την έχετε χρησιμοποιήσει για την παραγωγή πάγου για μεγάλο χρονικό διάστημα, θα πρέπει να πετάξετε αρκετούς από τους πρώτους παγοκύβους, ώστε να εξαντληθούν οι ακαθαρσίες στη γραμμή του νερού.)
- Η παγομηχανή πρέπει να εγκατασταθεί στο ψυγείο μέσω εξουσιοδοτημένης αντιπροσωπείας σέρβις.
- ΠΟΤΕ μην εκθέτετε τον σωλήνα νερού σε θερμοκρασίες κάτω των 0°C , για να αποτραπεί το πάγωμα.
- Ελέγξτε τη σωλήνωση για διαρροές ξεπλένοντας τον σωλήνα με νερό, μέχρι το νερό να ρέει καθαρό.
- Αφού τοποθετήσετε τη συσκευή στη θέση της επιλογής σας, βεβαιωθείτε ότι ο σωλήνας νερού είναι τοποθετημένος έτσι ώστε να μην υποστεί ζημιές από κάμψεις και τσακίσματα και είναι μακριά από τυχόν πηγές θερμότητας.
- Μόλις η θερμοκρασία στο εσωτερικό του καταψύκτη φτάσει στους -8°C , θα αρχίσει η παραγωγή πάγου.
- ΜΗΝ αγγίζετε την έξοδο των παγοκύβων με τα χέρια σας, ή με οποιοδήποτε μέσο, για να αποφύγετε τραυματισμούς ή ζημιές.
- Η παγομηχανή μπορεί να τροφοδοτηθεί με νερό μόνο μέσω του δοχείου στο επάνω μέρος της αριστερής μονάδας πόρτας. Δεν μπορεί να συνδεθεί απευθείας σε εξωτερική παροχή πόσιμου νερού.

- ΜΗΝ προσθέτετε νερό με το χέρι - πρόκειται για ένα αυτόματο σύστημα νερού. Εάν η παγομηχανή είναι ενεργοποιημένη αλλά η συσκευή δεν είναι συνδεδεμένη με νερό, η παγομηχανή δεν θα λειτουργήσει.

Εάν ακούτε περιστασιακά ασυνήθιστους ήχους στο ψυγείο

Μπορεί περιστασιακά να ακούσετε κάποιους ήχους "θρυμματισμού", αλλά αυτοί είναι απλώς φυσιολογικοί ήχοι που εκπέμπονται κατά τη διάρκεια της παρασκευής πάγου, οπότε μην ανησυχείτε.

Εάν δεν χρησιμοποιείτε συχνά παγοκύβους

Οι "παλιοί" παγοκύβοι θα θολώσουν και δεν θα έχουν φρέσκια γεύση. Επομένως, καθαρίζετε περιοδικά την παγοθήκη και πλύνετε την με ζεστό νερό. Πριν επανατοποθετήσετε την παγοθήκη, βεβαιωθείτε ότι έχει κρυσώσει, διαφορετικά ο πάγος θα κολλήσει σε άλλα μέρη της παγομηχανής και θα επηρεάσει τη λειτουργία παραγωγής πάγου.

Εάν η παγομηχανή στον θάλαμο καταψύκτη δεν χρησιμοποιείται για μεγάλο χρονικό διάστημα

Εάν δεν χρησιμοποιείται για μεγάλο χρονικό διάστημα, αφαιρέστε την αυτόματη παγομηχανή και τυχόν υπολείμματα στον θάλαμο αποθήκευσης πάγου, πλύνετε την παγοθήκη και τον θάλαμο αποθήκευσης πάγου με ζεστό νερό, σκουπίστε, για να στεγνώσουν, με μια καθαρή πετσέτα και τοποθετήστε κάπου αλλού για να αυξήσετε τον αποθηκευτικό χώρο. Το δοχείο νερού θα πρέπει να αφαιρεθεί και τυχόν υπόλοιπο νερό να εκκενωθεί.

Πώς λειτουργεί η παγομηχανή

Η ικανότητα παραγωγής πάγου είναι 0,8 kg/24 ώρες (ο αριθμός αυτός είναι το αποτέλεσμα εργαστηριακής δοκιμής υπό συνθήκες θερμοκρασίας περιβάλλοντος 32°C). Κατά τη διάρκεια της καθημερινής χρήσης της συσκευής, λόγω της διαφορετικής θερμοκρασίας περιβάλλοντος και πίεσης του νερού, η ικανότητα παραγωγής πάγου μπορεί να διαφέρει λίγο.

Μην αποθηκεύετε κύβους πάγου, οι οποίοι παράγονται κατά την πρώτη παρτίδα κύβων μετά την έναρξη λειτουργίας της συσκευής ή μετά από παρατεταμένη διακοπή λειτουργίας. Απορρίψτε αυτούς τους κύβους.

Για να γεμίσει η παγοθήκη στο μέγιστο δυνατό βαθμό, θα πρέπει να τακτοποιείτε τα παγάκια με το χέρι σε τακτά χρονικά διαστήματα.

Μερικοί παγοκύβοι μπορεί να κολλήσουν μεταξύ τους όταν πέσουν στο κουτί αποθήκευσης – θα πρέπει να τους διαχωρίσετε για να είναι δυνατή η χρήση της παγωνιέρας στο μέγιστο δυνατό βαθμό.

Πετάξτε τις πρώτες παρτίδες παγοκύβων αν φτιάχνετε πάγο για πρώτη φορά ή αν έχετε πολύ καιρό να φτιάξετε πάγο.

Εάν οι παγοκύβοι μικραίνουν, μπορεί να σημαίνει ότι το φίλτρο έχει βουλώσει από τις ακαθαρσίες

Αντιμετώπιση προβλημάτων

Πολλά προβλήματα που παρουσιάζονται θα μπορούσαν να επιλυθούν από τον εαυτό σας χωρίς ειδική εμπειρογνωμοσύνη. Σε περίπτωση προβλήματος, ελέγξτε όλες τις εμφανιζόμενες δυνατότητες και ακολουθήστε τις παρακάτω οδηγίες προτού επικοινωνήσετε με το τμήμα εξυπηρέτησης πελατών μετά την πώληση. Δείτε την ενότητα ΕΞΥΠΗΡΕΤΗΣΗ ΠΕΛΑΤΩΝ.



ΠΡΟΕΙΔΟΠΟΪΗΣΗ!

- ▶ Πριν από τη συντήρηση, απενεργοποιήστε τη συσκευή και αποσυνδέστε το φις από την πρίζα.
- ▶ Ο ηλεκτρικός εξοπλισμός πρέπει να συντηρείται μόνο από εξειδικευμένους ηλεκτρολόγους, επειδή οι ακατάλληλες επισκευές μπορούν να προκαλέσουν σημαντικές επακόλουθες ζημιές.
- ▶ Μια κατεστραμμένη τροφοδοσία θα πρέπει να αντικατασταθεί από τον κατασκευαστή ή τον αντιπρόσωπο του σέρβις ή παρόμοια εξουσιοδοτημένα πρόσωπα, προς αποφυγή του κινδύνου.

Πρόβλημα	Πιθανή αιτία	Πιθανή λύση
Ο συμπιεστής δεν λειτουργεί.	<ul style="list-style-type: none">• Το βύσμα δικτύου δεν είναι συνδεδεμένο στην πρίζα.• Η συσκευή βρίσκεται στον κύκλο απόψυξης	<ul style="list-style-type: none">• Συνδέστε την πρίζα.• Αυτό είναι φυσιολογικό για αυτόματη απόψυξη
Η συσκευή λειτουργεί συχνά ή λειτουργεί για πολύ μεγάλο χρονικό διάστημα.	<ul style="list-style-type: none">• Η εσωτερική και η εξωτερική θερμοκρασία είναι πολύ υψηλή.• Η συσκευή απενεργοποιήθηκε για ένα χρονικό διάστημα.• Η πόρτα / συρτάρια της συσκευής δεν είναι κλειστά.• Η πόρτα/το συρτάρι ανοίγει πολύ συχνά ή για μεγάλα χρονικά διαστήματα.• Η ρύθμιση θερμοκρασίας για την κατάψυξη είναι πολύ χαμηλή.• Η φλάντζα πόρτας/συρταριού είναι βρώμικη, φθαρμένη, ραγισμένη ή αταίριαστη.• Η απαιτούμενη κυκλοφορία του αέρα δεν είναι εγγυημένη.	<ul style="list-style-type: none">• Είναι φυσιολογικό η συσκευή να λειτουργεί περισσότερο.• Κανονικά, χρειάζονται 8 έως 12 ώρες για να κρυώσει εντελώς η συσκευή.• Κλείστε την πόρτα / συρτάρι και βεβαιωθείτε ότι η συσκευή βρίσκεται σε επίπεδη επιφάνεια και ότι δεν υπάρχει τροφή ή δοχείο που να «χτυπά» πάνω στην πόρτα.• Μην ανοίγετε την πόρτα / το συρτάρι πολύ συχνά.• Ρυθμίστε τη θερμοκρασία ψηλότερα μέχρι να ληφθεί ικανοποιητική θερμοκρασία ψυγείου. Χρειάζονται 24 ώρες για να σταθεροποιηθεί η θερμοκρασία του ψυγείου.• Καθαρίστε την πόρτα/το φλόουτο του συρταριού ή αντικαταστήστε τα από την εξυπηρέτηση πελατών.• Εξασφαλίστε επαρκή αερισμό.
Το εσωτερικό του ψυγείου είναι βρώμικο ή/και μυρίζει άσχημα.	<ul style="list-style-type: none">• Το εσωτερικό του ψυγείου χρειάζεται καθαρισμό.• Τα τρόφιμα με έντονη οσμή αποθηκεύονται στο ψυγείο.	<ul style="list-style-type: none">• Καθαρίστε το εσωτερικό του ψυγείου.• Τυλίξτε καλά το φαγητό.

Αντιμετώπιση προβλημάτων

Πρόβλημα	Πιθανή αιτία	Πιθανή λύση
Δεν υπάρχει αρκετή ψύξη στο εσωτερικό της συσκευής.	<ul style="list-style-type: none"> • Η θερμοκρασία είναι πολύ υψηλή. • Πολύ ζεστά αγαθά έχουν αποθηκευτεί. • Πάρα πολύ φαγητό έχει αποθηκευτεί ταυτόχρονα. • Τα αγαθά είναι πολύ κοντά το ένα στο άλλο. • Η πόρτα / συρτάρια της συσκευής δεν είναι κλειστά. • Η πόρτα/το συρτάρι ανοίγει πολύ συχνά ή για μεγάλα χρονικά διαστήματα. 	<ul style="list-style-type: none"> • Επαναφέρετε τη θερμοκρασία. • Πάντα να ψύχετε τα αγαθά πριν τα αποθηκεύετε. • Να αποθηκεύετε πάντα μικρές ποσότητες τροφίμων. • Αφήστε ένα κενό μεταξύ πολλών τροφίμων που επιτρέπουν τη ροή του αέρα. • Κλείστε την πόρτα / τα συρτάρια. • Μην ανοίγετε την πόρτα / το συρτάρι πολύ συχνά.
Υπάρχει αρκετή ψύξη στο εσωτερικό της συσκευής.	<ul style="list-style-type: none"> • Η θερμοκρασία είναι πολύ χαμηλή. • Η λειτουργία Power-freeze είναι ενεργοποιημένη ή διαρκεί πολύ. 	<ul style="list-style-type: none"> • Επαναφέρετε τη θερμοκρασία. • Απενεργοποίηση της λειτουργίας Power-freeze
Σχηματισμός υγρασίας στο εσωτερικό του διαμερίσματος του ψυγείου.	<ul style="list-style-type: none"> • Το κλίμα είναι πολύ ζεστό και πολύ υγρό. • Η πόρτα / συρτάρια της συσκευής δεν είναι κλειστά. • Η πόρτα/το συρτάρι ανοίγει πολύ συχνά ή για μεγάλα χρονικά διαστήματα. • Τα δοχεία τροφίμων ή τα υγρά παραμένουν ανοιχτά. 	<ul style="list-style-type: none"> • Αυξήστε τη θερμοκρασία. • Κλείστε την πόρτα / τα συρτάρια. • Μην ανοίγετε την πόρτα / το συρτάρι πολύ συχνά. • Αφήστε τα ζεστά τρόφιμα να κρυώσουν σε θερμοκρασία δωματίου και καλύψτε τα τρόφιμα και τα υγρά.
Η υγρασία συσσωρεύεται στα ψυγεία έξω από την επιφάνεια ή ανάμεσα στις πόρτες / την πόρτα και τα συρτάρια.	<ul style="list-style-type: none"> • Το κλίμα είναι πολύ ζεστό και πολύ υγρό. • Η πόρτα / το συρτάρι δεν είναι κλεισμένα σφιχτά. Ο κρύος αέρας στη συσκευή και ο ζεστός αέρας έξω από αυτήν συμπυκνώνονται. 	<ul style="list-style-type: none"> • Αυτό είναι φυσιολογικό σε υγρό κλίμα και θα αλλάξει όταν μειώνεται η υγρασία. • Βεβαιωθείτε ότι η πόρτα/το συρτάρι είναι καλά κλειστά.
Ισχυρός πάγος και παγετός στο διαμέρισμα του καταψύκτη.	<ul style="list-style-type: none"> • Τα εμπορεύματα δεν είχαν συσκευαστεί επαρκώς. • Η πόρτα / συρτάρια της συσκευής δεν είναι κλειστά. • Η πόρτα/το συρτάρι ανοίγει πολύ συχνά ή για μεγάλα χρονικά διαστήματα. • Η φλάντζα πόρτας/συρταριού είναι βρώμικη, φθαρμένη, ραγισμένη ή αταίριαστη. 	<ul style="list-style-type: none"> • Πάντα να συσκευάζετε καλά τα προϊόντα. • Κλείστε την πόρτα / τα συρτάρια. • Μην ανοίγετε την πόρτα / το συρτάρι πολύ συχνά. • Καθαρίστε την τσιμούχα πόρτας/συρταριού ή αντικαταστήστε την με νέα.

Αντιμετώπιση προβλημάτων

Πρόβλημα	Πιθανή αιτία	Πιθανή λύση
	<ul style="list-style-type: none"> Κάτι στο εσωτερικό εμποδίζει την πόρτα / συρτάρι να κλείσει σωστά. 	<ul style="list-style-type: none"> Επανατοποθετήστε τα ράφια, τα ράφια των θυρών ή τα εσωτερικά δοχεία για να επιτρέψετε στο κλείσιμο της πόρτας / συρταριού.
Οι πλευρές του ντουλαπιού και της λωρίδας της πόρτας θερμαίνονται.	<ul style="list-style-type: none"> - 	<ul style="list-style-type: none"> Αυτό είναι φυσιολογικό.
Η συσκευή κάνει αφύσικους ήχους.	<ul style="list-style-type: none"> Η συσκευή δεν βρίσκεται σε επίπεδο έδαφος. Η συσκευή αγγίζει κάποιο αντικείμενο γύρω της. 	<ul style="list-style-type: none"> Ρυθμίστε τα πόδια για να ισιώσετε τη συσκευή. Αφαιρέστε τα αντικείμενα γύρω από τη συσκευή.
Ένας ελαφρύς ήχος πρέπει να ακούγεται παρόμοιος με αυτόν του ρέοντος νερού.	<ul style="list-style-type: none"> - 	<ul style="list-style-type: none"> Αυτό είναι φυσιολογικό.
Θα ακούσετε ένα ηχητικό σήμα συναγερμού.	<ul style="list-style-type: none"> Η πόρτα του χώρου αποθήκευσης ψυγείου είναι ανοιχτή. 	<ul style="list-style-type: none"> Κλείστε την πόρτα ή απενεργοποιήστε το συναγερμό χειροκίνητα.
Θα ακούσετε ένα αχνό βουητό.	<ul style="list-style-type: none"> Το σύστημα κατά της συμπύκνωσης λειτουργεί 	<ul style="list-style-type: none"> Αυτό αποτρέπει τη συμπύκνωση και είναι φυσιολογικό
Το σύστημα εσωτερικού φωτισμού ή ψύξης δεν λειτουργεί.	<ul style="list-style-type: none"> Το βύσμα δικτύου δεν είναι συνδεδεμένο στην πρίζα. Η παροχή ρεύματος δεν είναι άθικτη. Η λυχνία LED είναι εκτός λειτουργίας. 	<ul style="list-style-type: none"> Συνδέστε την πρίζα. Ελέγξτε την παροχή ηλεκτρικού ρεύματος στο δωμάτιο. Καλέστε την τοπική εταιρεία ηλεκτρισμού! Καλέστε την υπηρεσία για αλλαγή της λυχνίας.

Διακοπή ρεύματος

Σε περίπτωση διακοπής ρεύματος, τα τρόφιμα πρέπει να παραμένουν με ασφάλεια κρύα και σε συνθήκες ψύξης για περίπου 12 ώρες. Ακολουθήστε αυτές τις συμβουλές κατά τη διάρκεια παρατεταμένης διακοπής ρεύματος, ειδικά το καλοκαίρι:

- ▶ Ανοίξτε την πόρτα / συρτάρια όσο το δυνατόν λιγότερες φορές.
- ▶ Μην βάζετε επιπλέον τρόφιμα στη συσκευή κατά τη διάρκεια διακοπής ρεύματος.
- ▶ Εάν δοθεί προηγούμενη ειδοποίηση για διακοπή ρεύματος και η διάρκεια διακοπής είναι μεγαλύτερη από 12 ώρες, φτιάξτε λίγο πάγο και τοποθετήστε το σε ένα δοχείο στο πάνω μέρος του ψυγείου.
- ▶ Ο έλεγχος των εμπορευμάτων απαιτείται αμέσως μετά τη διακοπή.
- ▶ Καθώς η θερμοκρασία στο ψυγείο θα αυξηθεί κατά τη διάρκεια διακοπής ρεύματος ή άλλης βλάβης, η περίοδος αποθήκευσης και η βρώσιμη ποιότητα των τροφίμων θα μειωθούν. Οποιοδήποτε φαγητό αποψύχεται πρέπει να καταναλώνεται ή να μαγειρεύεται και να καταψύχεται (όταν επιτρέπεται αυτή η διαδικασία) λίγο μετά για την αποφυγή κινδύνων για την υγεία.

Λειτουργία μνήμης κατά τη διακοπή ρεύματος

Μετά την αποκατάσταση του ρεύματος, η συσκευή συνεχίζει με τις ρυθμίσεις που είχαν ρυθμιστεί πριν από την διακοπή ρεύματος.

Αποσυσκευασία



ΠΡΟΕΙΔΟΠΟΪΗΣΗ!

- ▶ Η συσκευή είναι βαριά. Πάντοτε θα πρέπει να χειρίζονται τη συσκευή δύο άτομα τουλάχιστον.
- ▶ Κρατήστε όλα τα υλικά συσκευασίας μακριά από τα παιδιά και απορρίψτε τα με φιλικό προς το περιβάλλον τρόπο.
- ▶ Βγάλε τη συσκευή από τη συσκευασία.
- ▶ Αφαιρέστε όλα τα υλικά συσκευασίας.

Περιβαλλοντικές συνθήκες

Η θερμοκρασία δωματίου θα πρέπει να είναι πάντα μεταξύ 16°C και 38°C, καθώς μπορεί να επηρεάσει τη θερμοκρασία στο εσωτερικό της συσκευής και την κατανάλωση ενέργειας της. Μην εγκαθιστάτε τη συσκευή κοντά σε άλλες συσκευές που εκπέμπουν θερμότητα (φούρνους, ψυγεία) χωρίς μόνωση.

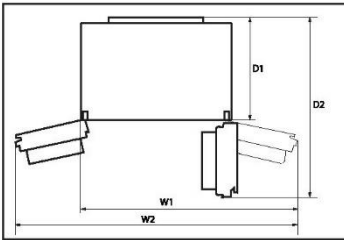

Απαιτήσεις χώρου

Ελάχιστος χώρος όταν η πόρτα είναι ανοικτή:

W1 = 1221mm

W2=1534mm

D1=660mm

D2=1142mm

Ειδοποίηση: Οι παραπάνω διαστάσεις είναι μόνον ενδεικτικές. Πραγματοποιήστε τις εργασίες όπως στο υπόδειγμα.

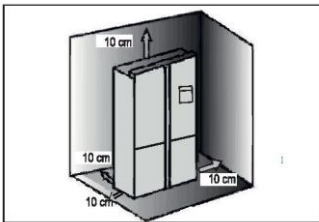

Διατομή εξαερισμού

Για να επιτευχθεί επαρκής αερισμός της συσκευής για λόγους ασφαλείας, πρέπει να τηρούνται οι πληροφορίες των απαιτούμενων διατομών εξαερισμού.

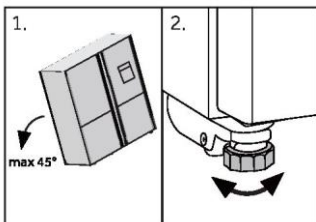

Ευθυγράμμιση της συσκευής

Η συσκευή πρέπει να τοποθετηθεί σε επίπεδη και συμπαγή επιφάνεια.

1. Γείρετε τη συσκευή ελαφρώς προς τα πίσω.
2. Ρυθμίστε τα πόδια στο επιθυμητό επίπεδο.

Βεβαιωθείτε ότι η απόσταση από τον τοίχο στην πλευρά του μεντεσέ είναι τουλάχιστον 10 cm για να ανοίξει σωστά η πόρτα.

Εγκατάσταση

3. Η σταθερότητα μπορεί να ελεγχθεί χτυπώντας εναλλάξ τις διαγώνιες πλευρές. Η ελαφριά ταλάντωση πρέπει να είναι ίδια και προς τις δύο κατευθύνσεις. Διαφορετικά το πλαίσιο μπορεί να στρεβλώσει, και το αποτέλεσμα μπορεί να είναι πιθανές διαρροές στις σφραγίδες της πόρτας. Μια χαμηλή κλίση προς τα πίσω διευκολύνει το κλείσιμο της πόρτας.

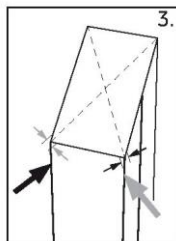

Ρύθμιση των θυρών

Εάν οι πόρτες δεν είναι σε ένα επίπεδο, αυτή η αναντιστοιχία μπορεί να διορθωθεί με τα εξής:

Χρήση ρυθμιζόμενου ποδιού

Περιστρέψτε το ρυθμιζόμενο πόδι σύμφωνα με την κατεύθυνση του βέλους για να γυρίσετε προς τα πάνω ή προς τα κάτω το πόδι.

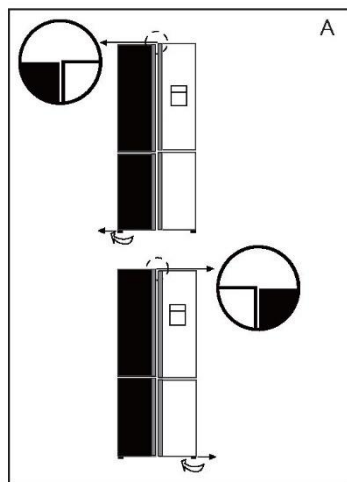

Κόψτε προσεκτικά τον αποστάτη (που περι- κλείεται στην τσάντα εξαρτημάτων) στον λευκό πλαστικό δακτύλιο του μεσαίου μεντεσέ με το χέρι ή χρησιμοποιώντας εργαλεία όπως πέννες. Μην γρατζουνάτε ή αφήνετε βαθουλώματα στην πόρτα.

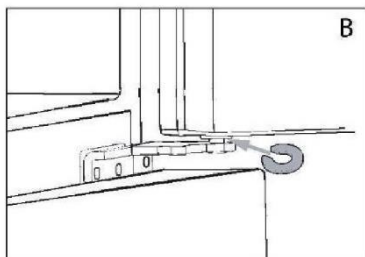

Ειδοποίηση

Στη μελλοντική χρήση ψυγείου, μπορεί να εμφανιστεί ανομοιόμορφο φαινόμενο στις πόρτες στο βάρος των αποθηκευμένων τροφίμων. Στη συνέχεια, προσαρμόστε σύμφωνα με τις παραπάνω μεθόδους.

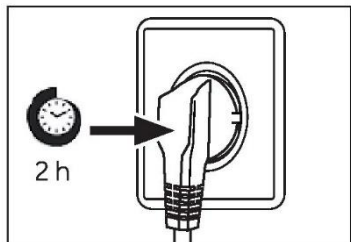

Χρόνος αναμονής

Το λάδι λίπανσης χωρίς συντήρηση βρίσκεται στην κάψουλα του συμπιεστή. Αυτό το λάδι μπορεί να περάσει από το κλειστό σύστημα σωλήνων κατά τη διάρκεια της κεκλιμένης μεταφοράς. Πριν συνδέσετε τη συσκευή στην παροχή ρεύματος θα πρέπει να περιμένετε 2-5 ώρες έτσι ώστε το λάδι να τρέξει πίσω στην κάψουλα.

Ηλεκτρική σύνδεση

Πριν από κάθε σύνδεση ελέγξτε αν:

- ▶ η τροφοδοσία ρεύματος, η πρίζα και η ασφάλεια είναι κατάλληλα σύμφωνα με το ταμπελάκι χαρακτηριστικών.
- ▶ η πρίζα είναι γειωμένη και δεν υπάρχει πολλαπλή πρίζα ή επέκταση.
- ▶ το βύσμα τροφοδοσίας και η πρίζα είναι σύμφωνα με.

Συνδέστε το βύσμα σε μια σωστά εγκατεστημένη οικιακή πρίζα.



ΠΡΟΕΙΔΟΠΟΪΗΣΗ!

Για να αποφύγετε τους κινδύνους, ένα κατεστραμμένο καλώδιο τροφοδοσίας πρέπει να αντικατασταθεί από την εξυπηρέτηση πελατών (βλ. κάρτα εγγύησης).

Ice and Water

Τα ψυγεία Ice and Water και Automatic Ice πρέπει να εγκατασταθούν από εξειδικευμένο υδραυλικό ή εκπαιδευμένο και υποστηριζόμενο τεχνικό σέρβις της Haier, καθώς η λανθασμένη υδραυλική εγκατάσταση μπορεί να οδηγήσει σε διαρροές νερού. Η Haier appliances δεν φέρει ευθύνη για ζημιές (συμπεριλαμβανομένης της ζημιάς από νερό) που προκαλούνται από ελαττωματική εγκατάσταση ή ελαττωματικά υδραυλικά.

Εγκατάσταση



ΠΡΟΕΙΔΟΠΟΪΗΣΗ!

- ▶ Να συνδέεται μόνο στην παροχή πόσιμο νερού. Το φίλτρο νερού φιλτράρει μόνο τις ακαθαρσίες στο νερό και κάνει τον πάγο καθαρό και υγιεινό. Δεν μπορεί να αποστειρώσει ή να καταστρέψει μικρόβια ή άλλες επιβλαβείς ουσίες.
- ▶ Η πολύ υψηλή πίεση νερού στον εύκαμπτο σωλήνα μπορεί να προκαλέσει ζημιά στη συσκευή. Τοποθετήστε ένα μειωτήρα πίεσης όταν η πίεση του νερού στον εύκαμπτο σωλήνα υπερβαίνει τα 0,6 MPa.
- ▶ Πριν από τη σύνδεση, ελέγξτε αν το νερό είναι διαφανές και καθαρό.



Ειδοποίηση: Σύνδεση νερού

- ▶ Η πίεση του κρύου νερού πρέπει να είναι 0,15-0,6 MPa.
- ▶ Το μέγιστο επιτρεπόμενο μήκος σωλήνα νερού είναι 8 μέτρα. Οι μακρύτεροι εύκαμπτοι σωλήνες θα επηρεάσουν τα παγάκια και την περιεκτικότητα σε κρύο νερό.
- ▶ Η θερμοκρασία περιβάλλοντος πρέπει να είναι 0°C ελάχιστη.
- ▶ Κρατήστε τον εύκαμπτο σωλήνα νερού μακριά από πηγές θερμότητας.

1. Κόψτε το σωλήνα σε δύο τεμάχια με το απαιτούμενο μήκος για να συνδέσετε το φίλτρο (A) με τη συσκευή (B1) και τη βρύση νερού (B2) (Εικ. 10.5-1). Βεβαιωθείτε ότι έχετε κόψει ένα τετράγωνο χρησιμοποιώντας ένα κοφτερό μαχαίρι.

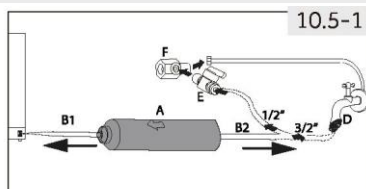

2. Εισάγετε το σωλήνα (B1) περίπου 12 mm βαθιά στο εξάρτημα στερέωσης του φίλτρου νερού (A) (Εικ. 10.5-2). Προσέξτε να εγκαταστήσετε το φίλτρο προς τη σωστή κατεύθυνση. Το βέλος δείχνει την κατεύθυνση της ροής του νερού.

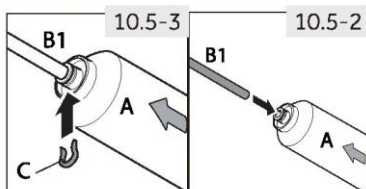

3. Ασφαλίστε το σωλήνα με κλιπ ασφάλισης (C) σύμφωνα με την Εικ. 10.5-3.
4. Επαναλάβετε τα βήματα 2 και 3 με το σωλήνα (B2) στην άλλη πλευρά του φίλτρου
5. Συνδέστε το άκρο του σωλήνα (B2) σε έναν από τους προσαρμογείς "D" ή "E και F" που ταιριάζει στον κεντρικό αγωγό νερού (Εικ. 10.5-4).

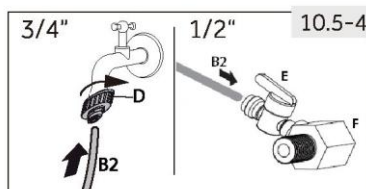

6. Συνδέστε το άκρο του B1 στον μηχανισμό βαλβίδας στο πίσω μέρος της συσκευής (Εικ. 10.5-5).
7. Ανοίξτε την καρτέλα νερού για να ελέγξετε αν το σύστημα είναι ελεύθερο και ξεπλύνετε το σωλήνα.

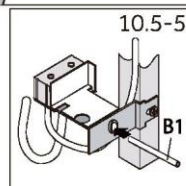

ΠΡΟΕΙΔΟΠΟΪΗΣΗ!

- ▶ Βεβαιωθείτε πάντα ότι οι συνδέσεις είναι σταθερές, στεγνές και χωρίς διαρροές!
- ▶ Προσέξτε ο εύκαμπτος σωλήνας να μην συνθλίβεται ποτέ, να μην λυγίζει ή να μην περιστρέφεται

Δελτίο προϊόντος σύμφωνα με τον κανονισμό ΕΕ υπ' αριθ. 2019/2016

Μάρκα	Haier
Όνομα μοντέλου / αναγνωριστικό	HCR79F19EHMM
Κατηγορία του μοντέλου	Ψυγειοκαταψύκτης
Κατηγορία ενεργειακής απόδοσης	E
Ετήσια κατανάλωση ενέργειας (kWh/έτος)(1)	390
Συνολικός όγκος (Λίτρα)	507
Όγκος ψυγείου (Λίτρα)	321
Όγκος καταψύκτη (Λίτρα)	186
Όγκος θαλάμου μεταβλητής θερμοκρασίας (Λίτρα)	-
Όγκος διαμερίσματος Zero-Star (Λίτρα)	-
Αξιολόγηση με αστέρια	
Θερμοκρασία άλλων διαμερισμάτων >14 °C	Δεν υφίσταται
Σύστημα χωρίς πάγο	Ναι
Χωρητικότητα καταψύκτη (κιλά/24 ώρες)	6
Βαθμολογία κλίματος (2)	SN-N-ST-T
Κατηγορία εκπομπών θορύβου και εκπομπών αερομεταφερόμενου ακουστικού θορύβου (db(A) re 1pW)	C(37)
Χρόνος αύξησης θερμοκρασίας (ώρες)	9
Χωρητικότητα παραγωγής πάγου	-
Τύπος συσκευής	Αυτόνομη ελεύθερη τοποθέτηση
Άλλα	-

Πρόσθετα τεχνικά δεδομένα

Τάση / Συχνότητα	220-240V~/ 50Hz
Ρεύμα εισόδου (A)	1.8
Κύρια ασφάλεια (A)	16
Ψυκτικό	R600a
Διαστάσεις (Υ/Π/Β σε mm)	1905/908/748

Εξυπηρέτηση πελατών

Εξυπηρέτηση πελατών

Συνιστούμε την Εξυπηρέτηση Πελατών της Haier και τη χρήση γνήσιων ανταλλακτικών. Εάν έχετε κάποιο πρόβλημα με τη συσκευή σας, ελέγξτε πρώτα την ενότητα ΑΝΤΙΜΕΤΩΠΙΣΗ ΠΡΟΒΛΗΜΑΤΩΝ.

Εάν δεν μπορείτε να βρείτε μια λύση εκεί, επικοινωνήστε

- ▶ με τον τοπικό σας αντιπρόσωπο ή
- ▶ το Ευρωπαϊκό τηλεφωνικό κέντρο εξυπηρέτησης (βλ. παρακάτω αριθμούς τηλεφώνου) ή
- ▶ πηγαίνετε στην ενότητα Εξυπηρέτηση & Υποστήριξη στη διεύθυνση www.haier.com, όπου μπορείτε να υποβάλετε αίτημα εξυπηρέτησης και να βρείτε τις Συχνές Ερωτήσεις.

Για να επικοινωνήσετε με την Υπηρεσία μας, βεβαιωθείτε ότι έχετε τα ακόλουθα δεδομένα διαθέσιμα.

Οι πληροφορίες μπορείτε να βρείτε στην πινακίδα αξιολόγησης.

Μοντέλο _____

Σειριακός αριθμός. _____

Επίσης, ελέγξτε την Κάρτα Εγγύησης που παρέχεται με το προϊόν σε περίπτωση εγγύησης.

Ευρωπαϊκό Τηλεφωνικό Κέντρο		
Χώρα*	Αριθμός τηλεφώνου	Έξοδα
Haier Italy (IT)	199 100 912	
Haier Spain (ES)	902 509 123	
Haier Germany (DE)	0180 5 39 39 99	<ul style="list-style-type: none">• 14 σεντς/λεπτό από σταθερό• μέγιστο 42 σεντς/λεπτό από κινητό
Haier Austria (AT)	0820 001 205	<ul style="list-style-type: none">• 14,53 σεντς/λεπτό από σταθερό• μέγιστο 20 σεντς/λεπτό όλα τα άλλα
Haier United Kingdom (UK)	0333 003 8122	
Haier France (FR)	0980 406 409	

* Για άλλες χώρες, ανατρέξτε στη διεύθυνση www.haier.com

Haier Europe Trading S.r.l
Υποκατάστημα Ηνωμένο Βασίλειο
Westgate House, Westgate, Ealing
London, W5 1YY

***Διάρκεια εγγύησης της ψυκτικής συσκευής**

Η ελάχιστη εγγύηση είναι: 2 χρόνια για τις χώρες της ΕΕ, 3 χρόνια για την Τουρκία, 1 χρόνο για το Ηνωμένο Βασίλειο, 1 χρόνο για τη Ρωσία, 3 χρόνια για τη Σουηδία, 2 χρόνια για τη Σερβία, 5 χρόνια για τη Νορβηγία, 1 χρόνο για το Μαρόκο, 6 μήνες για την Αλγερία, για την Τυνησία δεν απαιτείται νομική εγγύηση.

***Περίοδος διάθεσης ανταλλακτικών για επισκευή της συσκευής**

Θερμοστάτες, αισθητήρες θερμοκρασίας, πλακέτες τυπωμένων κυκλωμάτων και πηγές φωτός διατίθενται για επτά τουλάχιστον χρόνια μετά τη διάθεση της τελευταίας μονάδας του μοντέλου στην αγορά.

Λαβές πόρτας, μεντεσέδες πόρτας, δίσκοι και καλάθια διατίθενται για περίοδο τουλάχιστον επτά ετών και λάστιχα πόρτας για περίοδο τουλάχιστον 10 ετών μετά τη διάθεση της τελευταίας μονάδας του μοντέλου στην αγορά.

*Για περισσότερες πληροφορίες σχετικά με το προϊόν, συμβουλευτείτε τη διεύθυνση <https://eprel.ec.europa.eu/> ή σαρώστε τον κωδικό QR στην ενεργειακή ετικέτα που παρέχεται με τη συσκευή.



Manual de usuario

Frigorífico-congelador
HCR79F19EHMM

Haier

Gracias

Gracias por comprar un producto Haier.

Lea atentamente estas instrucciones antes de utilizar este electrodoméstico. Estas instrucciones contienen información importante que le ayudará a sacar el máximo provecho del electrodoméstico y a garantizar una instalación, uso y mantenimiento seguros y adecuados.

Guarde este manual en un lugar seguro para poder consultarlo en cualquier momento y garantizar un uso seguro y adecuado del electrodoméstico.

Si vende este electrodoméstico, lo dona o lo deja al mudarse, asegúrese de entregar también este manual para que el nuevo propietario pueda familiarizarse con el electrodoméstico y las advertencias de seguridad.



Leyenda

Advertencia: información de seguridad importante



Información general y consejos



Información medioambiental



Eliminación

Ayude a proteger el medio ambiente y la salud humana. Tire el embalaje en los contenedores correspondientes para reciclarlo. Ayude a reciclar los residuos de aparatos eléctricos y electrónicos marcados con este símbolo con la basura doméstica. Lleve el producto a su planta de reciclaje local o póngase en contacto con su oficina municipal.











ADVERTENCIA

- ▶ ¡Peligro de lesiones o asfixia!
- ▶ Los refrigerantes y gases deben ser eliminados de forma profesional. Asegúrese de que la tubería del circuito refrigerante no está dañada antes de desecharla adecuadamente. Desconecte el electrodoméstico de la red eléctrica. Corte el cable de red y deséchelo.
- ▶ Quite las bandejas y los cajones, así como el asa de la puerta y las juntas, para evitar que los niños y las mascotas se queden encerrados en el electrodoméstico.

Información de seguridad	2
Uso previsto	7
Descripción del producto.....	8
Panel de control	9
Uso	12
Equipo.....	25
Cuidado y limpieza.....	26
Solución de problemas	30
Instalación.....	33
Datos técnicos	37
Atención al cliente	38

Accesorios

Verifique los accesorios y la documentación según la siguiente lista:

 Tubería de agua*1	✓	 Pala de hielo*1	✓
 Filtro de agua *1	✓	 etiqueta energética*1	✓
 Adaptador de 1/2' con válvula*1	✓	 Tarjeta de garantía*1 Tarjeta de garantía ampliada*1	✓
 Clip*2	✓	 Manual del usuario*1 *Adhesivo "OK" del manual de usuario*1	✓
 Separadores*3	✓	 Adaptador 3/4*1	✓

Información de seguridad

¡Antes de encender el electrodoméstico por primera vez, lea las siguientes directrices de seguridad!



¡ADVERTENCIA!

Antes del primer uso

- ▶ Asegúrese de que no haya daños causados por el transporte.
 - ▶ Retire todo el embalaje y manténgalo fuera del alcance de los niños.
 - ▶ Espere al menos dos horas antes de instalar el electrodoméstico para asegurarse de que el circuito refrigerante sea totalmente eficiente.
 - ▶ Este electrodoméstico pesa mucho: manipúlelo con la ayuda de otra persona.
- Instalación
- ▶ Este electrodoméstico debe colocarse en un lugar bien ventilado. Asegúrese de dejar un espacio libre de al menos 10 cm por encima y alrededor del electrodoméstico.
 - ▶ No coloque el electrodoméstico en un área húmeda o en un lugar donde pueda recibir salpicaduras de agua. Limpie y seque las salpicaduras y manchas con un paño suave y limpio.
 - ▶ No instale el electrodoméstico bajo la luz directa del sol o cerca de fuentes de calor (p. ej.: fogones, estufas...).
 - ▶ Instale y nivele el electrodoméstico en un lugar adecuado para su tamaño y uso.
 - ▶ **ADVERTENCIA:** Mantenga libres los orificios de ventilación del electrodoméstico o de la estructura en la que esté colocado.
 - ▶ Asegúrese de que la información eléctrica de la placa de características técnicas coincida con la fuente de alimentación. Si no es así, póngase en contacto con un electricista.
 - ▶ Conecte el aparato a la red eléctrica (220V-240V 50Hz) con el enchufe y el cable instalados.
 - ▶ Una fluctuación anormal del voltaje puede provocar que el electrodoméstico no se ponga en marcha o que se dañe el control de temperatura o el compresor, o que se oiga un ruido anormal durante el funcionamiento. En tal caso, se deberá instalar un regulador automático.
 - ▶ No utilice regletas de enchufes ni prolongadores.
 - ▶ **ADVERTENCIA:** No ubique tomas de corriente múltiples portátiles ni fuentes de alimentación portátiles en la parte trasera del electrodoméstico.



¡ADVERTENCIA!

- ▶ **ADVERTENCIA:** Antes de colocar el electrodoméstico, asegúrese de que el cable de alimentación no está atrapado ni dañado.
- ▶ Utilice una toma de corriente independiente puesta a tierra como fuente de alimentación, que sea de fácil acceso. Este electrodoméstico debe conectarse a tierra.
- ▶ **ADVERTENCIA:** No dañe el circuito del refrigerante.

Uso diario

- ▶ Este electrodoméstico no está pensado para su uso por personas (incluidos niños) con capacidades físicas, sensoriales o mentales reducidas o con falta de experiencia y conocimientos, a no ser que sea bajo supervisión o tras haber recibido instrucciones precisas respecto a su uso por parte de una persona responsable de su seguridad.
- ▶ Se permite que los niños de 3 a 8 años llenen y vacíen electrodomésticos de refrigeración, pero no están autorizados a limpiarlos o instalarlos.
- ▶ Mantenga alejados del electrodoméstico a los niños menores de 3 años a menos que estén constantemente supervisados.
- ▶ En presencia de niños, mantenga el aparato bajo control para evitar que jueguen con él.
- ▶ Si se filtra gas refrigerante u otro gas inflamable en las proximidades del electrodoméstico, apague la válvula del gas filtrado, abra las puertas y ventanas y no desconecte un enchufe en el cable de alimentación del frigorífico/congelador o cualquier otro electrodoméstico.
- ▶ Tenga en cuenta que el electrodoméstico está configurado para funcionar en un intervalo de temperatura ambiente específico de entre 16 y 38°C. El electrodoméstico no puede funcionar correctamente si se deja durante mucho tiempo a una temperatura superior o inferior al intervalo indicado.
- ▶ No coloque artículos inestables (objetos pesados, recipientes llenos de agua) en la parte superior del frigorífico, a fin de evitar lesiones personales causadas por caídas o descargas eléctricas causadas por el contacto con el agua.
- ▶ No tire de los estantes de la puerta. Se puede tirar de la puerta de forma inclinada, el botellero puede retirarse o el electrodoméstico puede volcar.

Información de seguridad



¡ADVERTENCIA!

- ▶ Abra y cierre las puertas solamente usando las asas. El hueco entre las puertas y entre las puertas y el armario es muy estrecho.
- ▶ No ponga las manos en estas áreas para evitar pillarse los dedos. Abra o cierre las puertas del frigorífico solo cuando no haya niños dentro del área de movimiento de la puerta.
- ▶ No almacene ni utilice elementos inflamables, explosivos o corrosivos en el electrodoméstico ni cerca de él.
- ▶ No almacene en este electrodoméstico sustancias explosivas, como botes de aerosol con propelente inflamable.
- ▶ No guarde medicamentos, bacterias ni agentes químicos en el electrodoméstico. Este aparato es un electrodoméstico. No se recomienda almacenar materiales que requieran temperaturas extremas.
- ▶ Nunca almacene líquidos en botellas o latas (aparte de bebidas de alto grado alcohólico), especialmente las bebidas carbonatadas, en el congelador, ya que se romperían durante la congelación.
- ▶ Compruebe el estado de los alimentos si se ha producido un calentamiento en el congelador.
- ▶ No ajuste una temperatura demasiado baja sin necesidad en el compartimento frigorífico. Los ajustes más altos pueden generar temperaturas bajo cero.
Atención: Las botellas pueden reventar.
- ▶ No toque los productos congelados con las manos mojadas (use guantes).
Sobre todo, no coma hielo inmediatamente después de haberlo sacado del congelador. Existe el riesgo de congelación o de formación de ampollas. **PRIMEROS AUXILIOS:** poner inmediatamente bajo el grifo de agua fría.
- ▶ ¡No tirar!
- ▶ No toque la superficie interior del compartimento de almacenamiento del frigorífico cuando esté en funcionamiento, especialmente con las manos mojadas, ya que las manos pueden congelarse por la superficie.
- ▶ Desenchufe el electrodoméstico en caso de interrupción del suministro eléctrico o antes de limpiarlo. Deje pasar al menos 5 minutos antes de reiniciar el electrodoméstico, ya que el arranque frecuente puede dañar el compresor.



¡ADVERTENCIA!

- ▶ **ADVERTENCIA:** No deben utilizarse dispositivos eléctricos dentro de los compartimentos para alimentos del electrodoméstico, salvo que sean del tipo recomendado por el fabricante.

Mantenimiento / limpieza

- ▶ Asegúrese de que los niños están bajo supervisión si realizan tareas de limpieza y mantenimiento. Desconecte el electrodoméstico de la red eléctrica antes de realizar cualquier mantenimiento rutinario. Deje pasar al menos 5 minutos antes de reiniciar el electrodoméstico, ya que el arranque frecuente puede dañar el compresor.
- ▶ Cuando desenchufe el electrodoméstico, hágalo por la clavija, no por el cable.
- ▶ No limpie el electrodoméstico con cepillos duros, cepillos de alambre, detergente en polvo, gasolina, acetato de amilo, acetona y soluciones orgánicas similares, soluciones ácidas o alcalinas. Limpie con un detergente especial para frigoríficos para evitar daños.
- ▶ No raspe la escarcha y el hielo con objetos afilados. No utilice aerosoles, calentadores eléctricos como secadores de pelo, limpiadores a vapor u otras fuentes de calor para evitar dañar las piezas de plástico.
- ▶ **ADVERTENCIA:** No utilice dispositivos mecánicos u otros equipos para acelerar el proceso de descongelación, salvo aquellos recomendados por el fabricante.
- ▶ Si el cable de alimentación está dañado, debe ser sustituido por el fabricante, por su servicio técnico o por cualquier profesional cualificado similar para evitar riesgos.
- ▶ No intente reparar, desmontar o modificar este electrodoméstico por su cuenta. En caso de reparación, póngase en contacto con nuestro servicio de atención al cliente.
- ▶ Saque el polvo de la parte posterior de la unidad al menos una vez al año para evitar el riesgo de incendio, así como un mayor consumo de energía.
- ▶ No rocíe ni enjuague el electrodoméstico durante la limpieza.
- ▶ No use agua pulverizada o vapor para limpiar el electrodoméstico.
- ▶ No limpie los estantes de cristal fríos con agua caliente. Un cambio repentino de temperatura puede causar que el cristal se rompa.

Información de seguridad

¡ ADVERTENCIA!

Información sobre el gas refrigerante

- ▶ Este electrodoméstico contiene el refrigerante inflamable ISOBUTANO (R600a). Asegúrese de no dañar el circuito refrigerante durante el transporte o la instalación. La fuga de refrigerante puede causar lesiones oculares o incendios. Si se produce algún daño, manténgase alejado de llamas abiertas, ventile bien la habitación y no conecte o desconecte los cables de alimentación de este ni de cualquier otro electrodoméstico. Informe al servicio de atención al cliente. En caso de que los ojos entren en contacto con el refrigerante, enjuáguelos inmediatamente con agua corriente y llame inmediatamente a un oftalmólogo.

Este producto contiene isobutano refrigerante inflamable (R600a) Es peligroso que cualquier persona que no sea un técnico de servicio autorizado repare este aparato. En Queensland - la persona de servicio autorizada DEBE poseer una autorización para trabajar con gas de refrigerantes de hidrocarburos, para llevar a cabo el servicio o las reparaciones que impliquen la retirada de las cubiertas.



Este símbolo indica que existe riesgo de incendio dado que el electrodoméstico contiene materiales inflamables. Tenga cuidado para evitar provocar un incendio por la ignición del material inflamable.

Uso previsto

Este electrodoméstico está diseñado para uso doméstico y aplicaciones similares, tales como:

- Cocinas para personal de tiendas, oficinas y otros entornos de trabajo.
- Granjas y uso por clientes de hoteles, moteles y otros entornos de tipo residencial.
- Entornos tipo pensión.
- Catering y aplicaciones similares no minoristas.

No se permite realizar cambios o modificaciones en el electrodoméstico. Un uso no previsto puede causar riesgos y la pérdida de los derechos de reclamación por garantía.

Por favor, abandone el frigorífico de acuerdo con las normativas locales ya que utiliza gas inflamable de soplado y refrigerante.



¡ATENCIÓN!

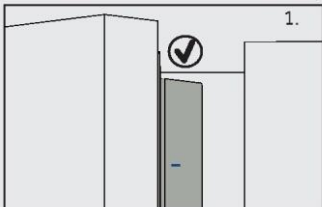

Al cerrar la puerta, la tira vertical de la puerta de la izquierda debe doblarse hacia el interior (1).

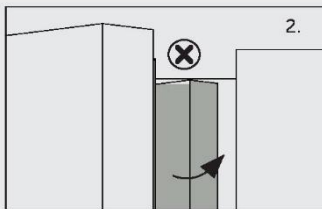

Si intenta cerrar la puerta izquierda y la tira de la puerta vertical no está doblada (2), en primer lugar, debe doblarla, de lo contrario, la tira de la puerta golpeará el eje de fijación o la puerta derecha. Por lo tanto, se dañará la puerta o se producirán fugas.

Dentro del marco hay un elemento calefactor. La temperatura de la superficie subirá un poco, lo que es normal y no afectará a la función del electrodoméstico.

Descripción del producto



Aviso

Debido a cambios técnicos y a las diferencias entre modelos, algunas de las ilustraciones de este manual pueden diferir de su modelo.

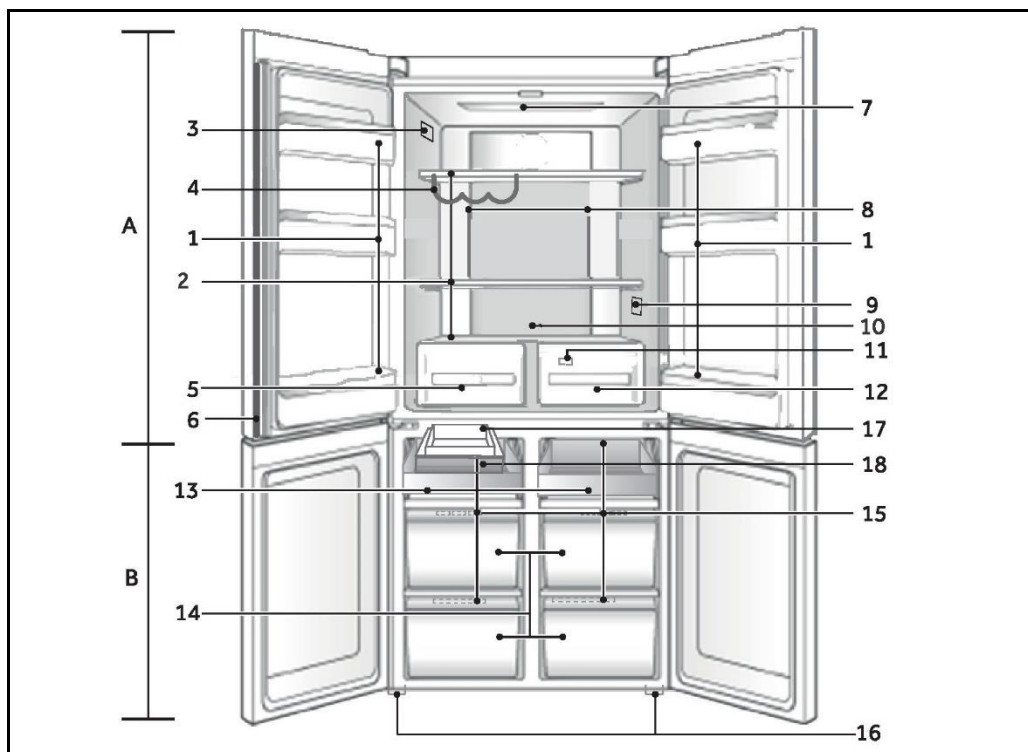

A: Compartimento frigorífico

1. Soporte para botellas/Estante de la puerta
2. Estantes de cristal
3. Placa de características
4. Estante para el vino
5. Humidity Box
6. Barra vertical
7. Lámpara de techo
8. Conducto de aire y sensor (detrás del panel)
9. O.K.- Indicador de temperatura (opcional)
10. Fuente de luz de fondo
11. Conducto de aire (detrás de los cajones)
12. Caja MyZone

B: Compartimento congelador

13. Estante corredizo
14. Cajón del congelador
15. Conducto de aire
16. Patas ajustables
17. Fabricador de hielo automático
18. Bandeja de hielo
19. Suministro de agua

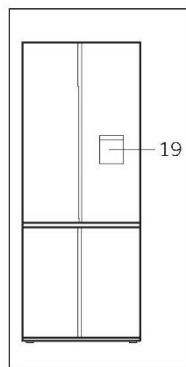

Panel de control

Panel de control

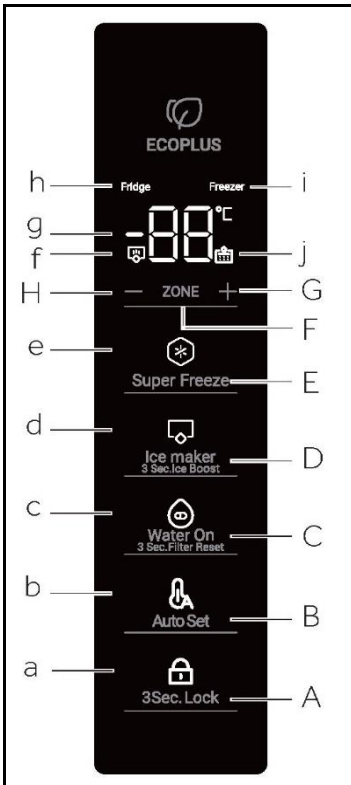

Botones:

- A Selector de bloqueo del panel
- B Selector Auto Set
- C Selector Water On
- D Selector del modo de fabricación de hielo
- E Selector de Super Freeze
- F Selector de zona
- G Botón de ajuste de la temperatura "+"
- H Botón de ajuste de la temperatura "-"

Indicadores:

- a Función de bloqueo del panel
- b Función Auto Set
- c Función Water on
- d Modo de fabricación de hielo
- e Función Super Freeze
- f Modo Ice Boost
- g Indicador de temperatura
- h Indicador del frigorífico
- i Indicador del congelador
- j Alarma del filtro de agua

Antes del primer uso

- ▶ Retire todo el material de embalaje, manténgalo fuera del alcance de los niños y deséchelo de forma respetuosa con el medio ambiente.
- ▶ Limpie el interior y el exterior del electrodoméstico con agua y un detergente suave antes de introducir cualquier alimento en él.
- ▶ Después de nivelar y limpiar el electrodoméstico, espere al menos 2-5 horas antes de conectarlo a la fuente de alimentación. Ver sección INSTALACIÓN.
- ▶ Enfíe previamente los compartimentos a altas temperaturas antes de llenarlos de alimentos. La función Super Freeze ayuda a enfriar rápidamente los compartimentos.
- ▶ La temperatura del frigorífico y la temperatura del congelador se ajustan automáticamente a 5 °C y -18 °C respectivamente. Estos son los ajustes recomendados. Si lo desea, puede cambiar estas temperaturas manualmente. Consulte la sección AJUSTE DE LA TEMPERATURA.

Panel de control

Para modelos conectados

Antes del primer uso, es necesario hacer circular el agua a través del filtro para eliminar las impurezas o el aire atrapado en el depósito de agua y el sistema de filtrado.

Agua

- Presione el pedal del dispensador de agua para dispensar 4 L de agua; espere 4 minutos antes de volver a dispensar.
- Dispense 4L de agua y luego espere otros 4 minutos. Es posible que haya residuos de carbón dispensados junto con el agua. Esto no es perjudicial y es normal durante el proceso de lavado.
- Dispense otros 4 L de agua. Esto evita el goteo excesivo de agua de su dispensador.
- Es posible que salgan algunas gotas de agua del dispensador durante unos días después de la instalación. Esto sirve para eliminar el aire que queda atrapado en el dispensador.
- Asegúrese de que su frigorífico se ha enfriado durante al menos 2 horas antes de utilizarlo.



Fabricador de cubitos de hielo

- 1 Pulse el botón "D" del panel de control para activar la función de fabricación de hielo.
- 2 Deseche la primera cubitera llena. Limpie el depósito de hielo con agua e instálelo de nuevo. El fabricante de hielo ya está listo para su uso.
- 3 Repita el paso 2 para eliminar el polvo del depósito de hielo acumulado durante la fabricación y el transporte.
- 4 Vacíe el agua, seque la cubitera y vuelva a colocarla correctamente.
- 5 Una vez encendida la máquina de hielo, la primera cubitera de hielo puede salir descolorida. Esto no es perjudicial y es normal durante el proceso de lavado. Deseche la primera cubitera llena de hielo. La máquina de hielo ya está lista para su uso.



Aviso

El rendimiento del filtro de agua aumentará con el uso, alcanzando un rendimiento óptimo después de dos o tres recipientes llenos de hielo.

Teclas táctiles

Los botones del panel de control son teclas táctiles, que responden aún cuando las toca ligeramente con el dedo.

Encender/apagar el electrodoméstico

El electrodoméstico se pondrá en marcha en cuanto se conecte a la fuente de alimentación. Cuando el frigorífico se enciende por primera vez, se ilumina el indicador "g" (Indicador de temperatura). La temperatura del frigorífico y la temperatura del congelador se ajustan automáticamente entre 5 °C y -18 °C respectivamente.

Puede que el bloqueo del panel esté activo.



Aviso

El aparato está preajustado a la temperatura recomendada de 5°C (Frigorífico) y -18°C (Congelador). En condiciones ambientales normales no es necesario ajustar la temperatura. Cuando se enciende el electrodoméstico después de desconectarlo de la fuente de alimentación principal, alcanzar las temperaturas correctas puede tomar hasta 12 horas.

Vacíe el electrodoméstico antes de apagarlo. Después de apagar el electrodoméstico, retire el cable de alimentación de la toma de corriente.

Panel de bloqueo/desbloqueo

En el estado de bloqueo, pulse prolongadamente la tecla "A" durante 3 segundos, el bloqueo del panel se desbloqueará.

Aviso

El panel de control se bloquea automáticamente contra la activación si las puertas están cerradas y no se pulsa ninguna tecla en 30 segundos. Para realizar cualquier ajuste, el panel de control debe desbloquearse.

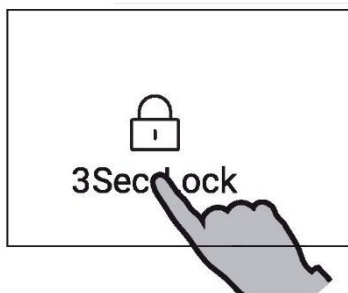

Modo de espera

La pantalla de visualización se apaga automáticamente 30 segundos después de pulsar una tecla. La pantalla se bloqueará automáticamente. Se enciende automáticamente al presionar cualquier tecla o abrir cualquier puerta (la alarma no se enciende en la pantalla).

Modo de ajuste manual

Si desea ajustar manualmente la temperatura del electrodoméstico, puede ajustar la temperatura mediante el botón de ajuste de temperatura (consulte AJUSTE DE LA TEMPERATURA).

Ajuste de la temperatura

Las temperaturas interiores están influenciadas por los siguientes factores:

- ▶ Temperatura ambiente
- ▶ Frecuencia de apertura de la puerta
- ▶ Cantidad de alimentos almacenados
- ▶ Instalación del electrodoméstico

Alarma de la puerta

La alarma de la puerta se activará cuando la puerta esté abierta durante mucho tiempo o no se cierre correctamente, como recordatorio.

Ajustar la temperatura del congelador

Desbloquee la configuración pulsando la tecla "A" durante 3 segundos.

En estado de desbloqueo, pulse la tecla "F" (Selector de zona) para pasar de un compartimento a otro. Cuando se encienda el indicador "i" (Indicador del congelador), pulse la tecla "H" (Botón de ajuste de la temperatura "-") o la tecla "G" (Botón de ajuste de la temperatura "+") para ajustar la temperatura del compartimento del congelador. El valor que aparece en el indicador "g" disminuye en 1 °C cada vez que se pulsa el botón "H". La pantalla parpadea y se vuelve fija con la temperatura establecida, y se apaga después de unos segundos. Por consiguiente, el valor que aparece en el indicador "g" aumenta en 1 °C cada vez que se pulsa el botón "G". La pantalla parpadea y se vuelve fija con la temperatura establecida, y se apaga después de unos segundos. La temperatura del compartimento congelador puede ajustarse de -14 °C a -24 °C mediante incrementos de 1°C.

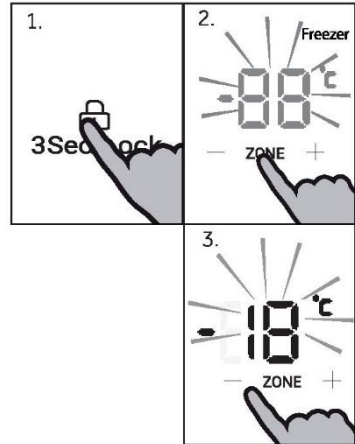

i Aviso

La temperatura del congelador no se puede ajustar bajo el estado de bloqueo y Super Freeze.

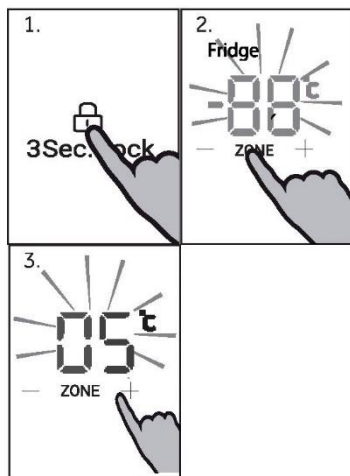

Ajustar la temperatura del frigorífico

Desbloquee la configuración pulsando la tecla "A" durante 3 segundos.

En estado de desbloqueo, pulse la tecla "F" (Selector de zona) para pasar de un compartimento a otro. Cuando el indicador "H" (Indicador del frigorífico) se ilumine, pulse la tecla "H" (Control de la temperatura "-") o la tecla "G" (control de temperatura "+") para ajustar la temperatura del compartimento frigorífico. El valor que aparece en el indicador "g" disminuye en 1 °C cada vez que se pulsa el botón "H". La pantalla parpadea y se vuelve fija con la temperatura establecida, y se apaga después de unos segundos. Por consiguiente, el valor que aparece en el indicador "g" aumenta en 1 °C cada vez que se pulsa el botón "G". La pantalla parpadea y se vuelve fija con la temperatura establecida, y se apaga después de unos segundos. La temperatura del compartimento frigorífico puede ajustarse de 1 °C a 9 °C mediante incrementos de 1°C.

Aviso

La temperatura del frigorífico no se puede ajustar bajo el estado de bloqueo.

Función Super Freeze

La función Super Freeze puede congelar los alimentos frescos tan pronto como sea posible acelerando la congelación para preservar el mejor valor nutricional, apariencia y sabor de los alimentos. Si necesita congelar una gran cantidad de alimentos a la vez, se recomienda configurar la función Super Freeze durante 24 horas antes del uso del compartimento congelador.

En estado de desbloqueo, pulse la tecla "E" (Selector Super Freeze); se ilumina el indicador "e" (Función Super Freeze) y el producto entra en el modo Super Freeze. El producto automáticamente sale del modo Super Freeze después de 50 horas de activación. Para salir manualmente del modo Super Freeze, pulse la tecla "E" (Selector Super Freeze) en estado de desbloqueo; el indicador "e" (Función Super Freeze) se apaga y el producto sale del modo Super Freeze.

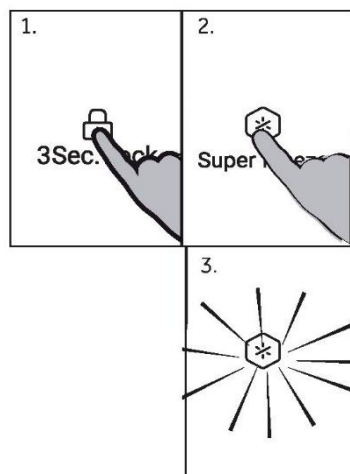

Aviso

En el modo Super Freeze, la tecla "H" (control de temperatura "-") y la tecla "G" (control de temperatura "+") se bloquean cuando el compartimento congelador está seleccionado y la temperatura del compartimento congelador no se puede ajustar.

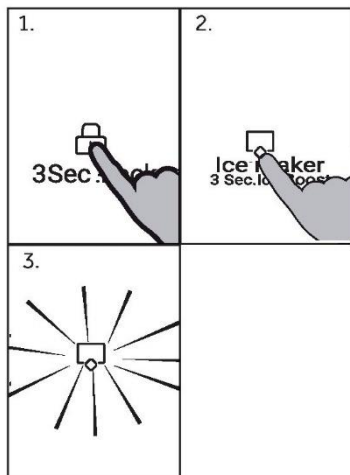

Fabricador de cubitos de hielo

En estado de desbloqueo, pulse la tecla "D" (selector del modo de fabricación de hielo), el indicador "d" (modo de fabricación de hielo) se enciende, el producto entra en el modo de fabricación de hielo. Para salir del modo de fabricación de hielo, pulse la tecla "D" (selector del modo de fabricación de hielo) en estado de desbloqueo, el indicador "d" (indicador de fabricación de hielo) se apaga, el producto sale del modo de fabricación de hielo.



Aviso

El fabricante de hielo está apagado por defecto cuando el frigorífico se enciende por primera vez. El fabricante de hielo está diseñado para dispensar hielo automáticamente en el depósito de almacenamiento de hielo y se detendrá cuando detecte que el depósito está lleno. Cuanto más hielo utilice, más hielo fabricará.

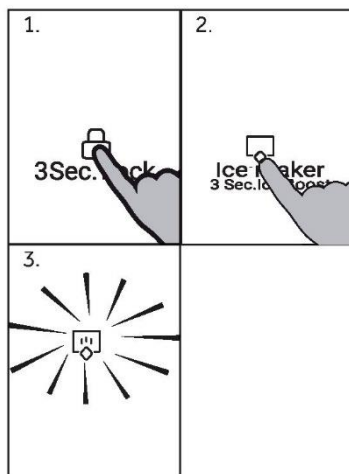

Ice Boost 3 seg.

En el estado de desbloqueo, pulse la tecla "D" (selector de modo Ice Maker) durante 3 segundos, el indicador "d" (modo Ice Maker) y el indicador "f" (modo Ice Boost) se iluminan y la función Ice Boost se activa.

En estado de desbloqueo y bajo la función Ice Boost, pulse la tecla "D" (selector del modo de fabricación de hielo) durante 3 segundos, después de escuchar un pitido, el indicador "f" (Modo Ice Boost) se apaga, el producto sale de la función Ice Boost. Y el indicador de fabricación de hielo "d" sigue encendido, con la función de fabricación de hielo aún activada.



Aviso

Nota: Si la fabricación de hielo está activada antes de entrar en la función Ice Boost. Cuando el producto sale de la función Ice Boost, el indicador de fabricación de hielo "d" aún está encendido y la fabricación de hielo sigue funcionando normalmente; si la fabricación de hielo está desactivada antes de entrar en la función Ice Boost, cuando el producto sale de la función Ice Boost, el indicador "d" de fabricación de hielo se apaga y la fabricación de hielo también deja de funcionar.

Uso

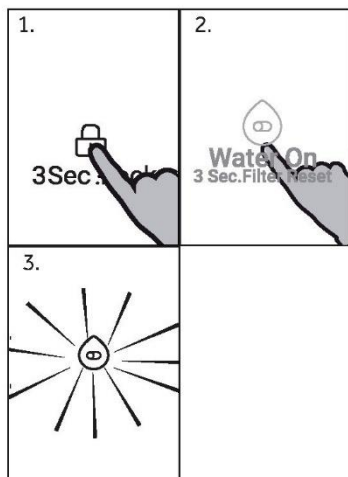

Función Water On:

En estado de desbloqueo, pulse la tecla "C" (selector de Water On), después de escuchar un pitido, el indicador "c" (indicador de Water On) se ilumina, la función Water On está activada, saldrá agua del dispensador cuando pise el pedal. Vuelva a pulsar la tecla "C" (selector de Water On), el indicador de Water On se apaga, la función Water On está desactivada, no saldrá agua del dispensador al pisar el pedal.



Aviso

Nota: Si la puerta del compartimento frigorífico está abierta, no se dispensará agua al pisar el pedal, aunque la función Water On esté activada.

Alarma del filtro de agua

Transcurridos 6 meses desde que se encendió el producto por primera vez, el indicador "j" (alarma del filtro de agua) se enciende como recordatorio para sustituir el filtro de agua. Después de reemplazar el filtro de agua, presione la tecla "C" (selector de Water On) durante 3 segundos, después de escuchar un pitido, el indicador "j" (alarma del filtro de agua) se apaga, la función de aviso de reemplazo del filtro de agua se restablece.

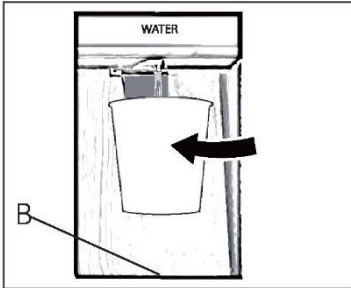

Uso del dispensador

1. Ponga un vaso debajo de la salida de agua.
2. Presione suavemente la palanca del dispensador. Asegúrese de que el vaso esté alineado con el dispensador para evitar que salpique fuera.
3. El agua en la bandeja (B) debe eliminarse a tiempo, ya que podría rebosar cuando se abre y se cierra la puerta.

Modo Auto Set

En el modo Auto Set, el electrodoméstico puede establecer automáticamente el ajuste de temperatura en función de la temperatura ambiente y el cambio de temperatura en el electrodoméstico. Esta función es totalmente automática.

1. Desbloquee el panel pulsando el botón "A" si está bloqueado.
2. Pulse el botón "B" (selector Auto Set). Suena una alarma.
3. Se enciende el indicador "b" y se activa la función.

Repitiendo los pasos anteriores o seleccionando otra función es posible volver a desactivar esta función.

Consejos para almacenar alimentos frescos

Almacenar en el compartimento frigorífico

- ▶ Mantenga la temperatura de su frigorífico por debajo de los 5° C.
- ▶ Los alimentos calientes deben haberse enfriado a temperatura ambiente antes de ser almacenados en el electrodoméstico.
- ▶ Los alimentos almacenados en el frigorífico deben lavarse y secarse antes de almacenarse.
- ▶ Los alimentos a almacenar deben estar debidamente sellados para evitar olores o alteraciones del sabor.
- ▶ No almacene cantidades excesivas de comida. Deje espacio entre los alimentos para permitir que el aire frío fluya alrededor de ellos y lograr una refrigeración mejor y más homogénea.
- ▶ Los alimentos consumidos diariamente deben almacenarse en la parte frontal del estante.
- ▶ Deje espacio entre los alimentos y las paredes interiores, permitiendo que el aire fluya. Se recomienda especialmente que los alimentos no toquen la pared trasera: los alimentos podrían congelarse contra la pared trasera. Evite el contacto directo de los alimentos (especialmente alimentos aceitosos o ácidos) con el revestimiento interno, ya que el aceite/ácido puede erosionarlo. Limpie los restos de aceite/ácido cuando los encuentre.
- ▶ Descongele los alimentos congelados en el compartimento frigorífico. De esta manera, puede utilizar los alimentos congelados para disminuir la temperatura en el compartimento y ahorrar energía.
- ▶ El proceso de maduración de las frutas y verduras como calabacines, melones, papaya, plátano, piña, etc. se puede acelerar en el frigorífico. Por lo tanto, no es aconsejable conservarlos en el frigorífico. Sin embargo, se puede promover la maduración de algunas frutas durante un cierto período. Las cebollas, el ajo, el jengibre y otras raíces también deben almacenarse a temperatura ambiente.
- ▶ Los malos olores en el interior del frigorífico son un signo de que algo se ha derramado y se requiere limpieza. Vea CUIDADO Y LIMPIEZA.
- ▶ Los diferentes alimentos deben colocarse en diferentes áreas según sus propiedades:



Aviso

Mantenga una distancia superior a 10 mm entre los alimentos colocados y los conductos de aire o sensores para garantizar el efecto de refrigeración.

- 1 Mantequilla, quesos, etc.
- 2 Huevos, latas, conservas, especias, etc.
- 3 Bebidas y alimentos embotellados.
- 4 Alimentos encurtidos, alimentos enlatados, etc.
- 5 Productos cárnicos, aperitivos, pasta, alimentos enlatados, leche, tofu, productos lácteos, etc.
- 6 Carne cocinada, salchichas, etc.
- 7 Cajón My Zone: fruta seca, aceites, mantequilla, chocolate
- 8 Cajón Humidity Box: Frutas, verduras, ensalada, etc.

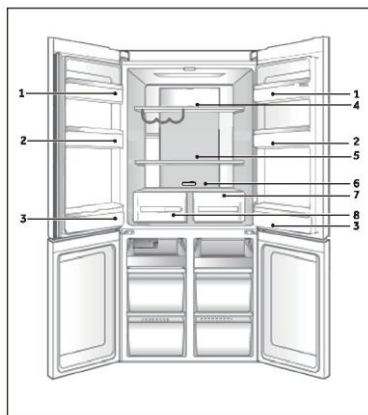

Almacenamiento en el compartimiento de la Switch Zone

El compartimiento de la Switch Zone le permite ajustar la temperatura entre -18°C y 5°C según la demanda de almacenamiento de alimentos, y le proporciona mayor flexibilidad en las opciones de almacenamiento para su conveniencia.

-18°C	Para alimentos congelados en general que requieren almacenamiento de entre 1 y 12 meses.	Carne, aves, mariscos, alimentos precocinados y sobras, algunas frutas y verduras, helados y otros postres congelados.
-7°C	Permite dividir fácilmente los alimentos en porciones y la capacidad de calentar, cocinar o servir alimentos directamente desde el compartimiento sin esperar a que se descongelen.	Carnes, mariscos, sopas, salsas, purés, pan, postres y pasteles.
		Nota: Recomendado para guardar postres cremosos, como el helado.
0°C	Proporciona la zona de almacenamiento perfecta para los alimentos altamente perecederos, ya que asegura que conserven su frescura y calidad.	Carnes, aves y mariscos altamente perecederos. Bebidas alcohólicas como cerveza.
5°C	El modo ideal para alimentos frescos como frutas y verduras, productos lácteos, carnes y bebidas.	Frutas y verduras, productos lácteos, mermeladas y chutneys/conservas, carnes y bebidas.

Conservación en el compartimento congelador

- ▶ Mantenga la temperatura del congelador a -18°C .
- ▶ 24 horas antes de congelar, active la función Super-Freeze (para pequeñas cantidades de alimentos, 4-6 horas son suficientes).
- ▶ Los alimentos calientes deben haberse enfriado a temperatura ambiente antes de ser almacenados en el congelador.
- ▶ Los alimentos cortados en porciones pequeñas se congelarán más rápido y serán más fáciles de descongelar y cocinar. El peso recomendado para cada porción es de menos de 2,5 kg.
- ▶ Es mejor envasar los alimentos antes de introducirlos en el congelador. El exterior del embalaje debe estar seco para evitar que las bolsas se peguen. Los materiales de embalaje deben estar libres de olores y ser herméticos y atóxicos.
- ▶ Para evitar la expiración de los periodos de conservación, anote la fecha de congelación, el límite de tiempo y el nombre de los alimentos en el envase según los periodos de conservación de los diferentes alimentos.
- ▶ **ADVERTENCIA:** El ácido, la alcalinidad y la sal, etc. podrían erosionar la superficie interna del congelador. No coloque los alimentos que contengan estas sustancias (p.ej.: pescados marinos) directamente sobre la superficie interna. El agua salada en el congelador debe limpiarse inmediatamente.
- ▶ No supere el tiempo de almacenamiento recomendado por los fabricantes. Saque solo la cantidad necesaria de alimentos del congelador.
- ▶ Consuma rápidamente los alimentos descongelados. Los alimentos descongelados no pueden volver a congelarse a menos que se cuezan antes; de lo contrario, pueden no ser comestibles.
- ▶ No cargue cantidades excesivas de alimentos frescos en el congelador. Consulte la capacidad de congelación del congelador (Vea los DATOS TÉCNICOS o los datos de la placa).
- ▶ Los alimentos pueden almacenarse en el congelador a una temperatura mínima de -18°C de 2 a 12 meses, dependiendo de sus propiedades (p.ej. carne: 3-12 meses, verduras: 6-12 meses)
- ▶ Cuando congele alimentos frescos, evite ponerlos en contacto con alimentos ya congelados. ¡Riesgo de descongelación!

Cuando guarde alimentos congelados en tienda, siga estas directrices:

- ▶ Siempre siga las directrices de los fabricantes sobre el tiempo que debe almacenar los alimentos. ¡No exceda estas directrices!
- ▶ Trate de que el tiempo que pasa entre la compra y el almacenamiento sea el menor posible para preservar la calidad de los alimentos.
- ▶ Compre alimentos congelados que se hayan conservado a una temperatura de -18°C o menos.
- ▶ Evite comprar alimentos que tengan hielo o escarcha en el envase: esto indica que los productos podrían haber sido parcialmente descongelados y recongelados en algún punto (el aumento de la temperatura afecta a la calidad de los alimentos).



Aviso

- ▶ Mantenga una distancia superior a 10 mm entre los alimentos colocados y los conductos de aire para garantizar el efecto de refrigeración.

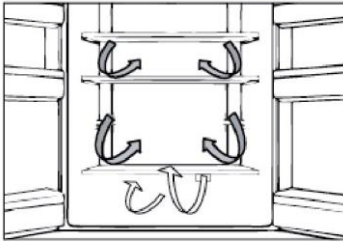

Flujo de aire múltiple

El frigorífico está equipado con un sistema de flujo de aire múltiple, con el que se aseguran corrientes de aire frío en cada nivel de estante. Esto ayuda a mantener una temperatura uniforme para asegurar que sus alimentos se mantienen frescos por más tiempo.

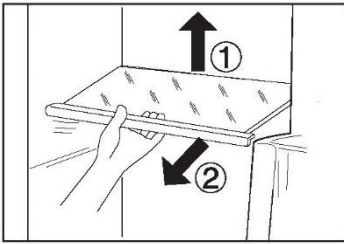

Estantes ajustables

La altura de los estantes se puede ajustar para adaptarse a sus necesidades de almacenamiento.

1. Para reubicar un estante, retírelo primero levantando su borde posterior (1) y extráigalo (2).
2. Para volver a instalarlo, colóquelo en los rieles de ambos lados y empuje hasta que la parte trasera del estante se fije dentro de las ranuras laterales.

i Aviso:

Asegúrese de que todos los extremos del estante estén nivelados.

Cajón de la Humidity Zone

En este compartimento el nivel de humedad es alrededor del 85%. Está controlado automáticamente por el sistema y es adecuado para guardar fruta, verdura, ensaladas, etc.

i Aviso:

- ▶ No retire la cubierta de plástico del interior de las dos zonas. Mantienen la humedad.
- ▶ Las frutas sensibles al frío como la piña, el aguacate, los plátanos o los pomelos, y las verduras como las patatas, las berenjenas, las judías, los pepinos, los calabacines y los tomates, así como el queso, no deben guardarse en estos dos cajones.

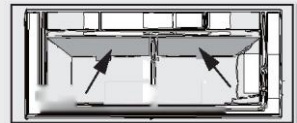

Estantes de puerta extraíbles

Los estantes de la puerta se pueden desmontar para limpiarlos:

Coloque las manos en cada lado del estante, levántelo hacia arriba (1) y extráigalo (2).

Para insertar el estante de la puerta, realice los pasos anteriores en orden inverso.

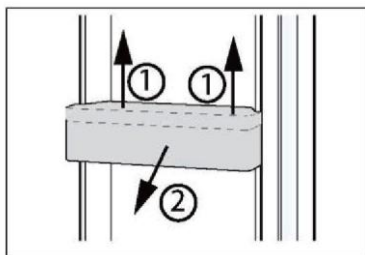

OPCIONAL: Indicador de temperatura OK

El indicador de temperatura OK se puede utilizar para determinar temperaturas por debajo de los +4 °C.

Reduzca gradualmente la temperatura si el signo no indica "OK".

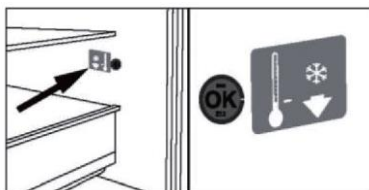

Aviso:

Cuando se enciende el electrodoméstico, alcanzar las temperaturas correctas puede tomar hasta 12 horas.

Cajón del congelador extraíble

Para sacar el cajón, tire al máximo (1), levante y retire (2).

Para insertar el cajón, realice los pasos anteriores en orden inverso.

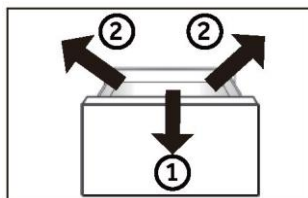

Luz

La luz LED interna se enciende cuando se abre la puerta y se apaga automáticamente si la puerta se deja abierta durante más de 7 minutos. El rendimiento de las luces no se ve afectado por ninguna de las otras configuraciones del electrodoméstico.



Consejos de ahorro de energía

- ▶ Asegúrese de que el electrodoméstico esté bien ventilado (vea INSTALACIÓN).
- ▶ No instale el electrodoméstico bajo la luz directa del sol o cerca de fuentes de calor (p. ej.: fogones, estufas...).
- ▶ Evite una temperatura innecesariamente baja en el electrodoméstico. El consumo de energía aumenta la temperatura del electrodoméstico.
- ▶ Las funciones como Super-Freeze consumen más energía.
- ▶ Deje enfriar los alimentos calientes antes de introducirlos en el electrodoméstico.
- ▶ Abra la puerta del electrodoméstico lo menos y lo más brevemente posible.
- ▶ No llene en exceso el electrodoméstico para evitar obstruir la circulación de aire.
- ▶ Evite la presencia de aire dentro del embalaje de los alimentos.
- ▶ Mantenga las juntas de la puerta limpias para que la puerta se cierre siempre correctamente.
- ▶ Descongele los alimentos congelados en el compartimento frigorífico.
- ▶ La configuración de más ahorro energético requiere que el electrodoméstico mantenga los cajones, las cajas de alimentos y los estantes en condiciones de fábrica, y los alimentos deben colocarse lo más lejos posible sin bloquear la salida de aire del conducto.

Cuidado y limpieza

¡ADVERTENCIA!

Desconecte el electrodoméstico de la fuente de alimentación antes de limpiarlo.

Limpieza

Limpie el electrodoméstico solo cuando haya pocos o ningún alimento guardado. Este electrodoméstico debe limpiarse cada cuatro semanas para realizar un buen mantenimiento y evitar malos olores.

¡ADVERTENCIA!

- ▶ No limpie el electrodoméstico con cepillos duros, cepillos de alambre, detergente en polvo, gasolina, acetato de amilo, acetona y soluciones orgánicas similares, soluciones ácidas o alcalinas. Limpie con un detergente especial para frigoríficos para evitar daños.
- ▶ No rocíe ni enjuague el electrodoméstico durante la limpieza.
- ▶ No use agua pulverizada o vapor para limpiar el electrodoméstico.
- ▶ No limpie los estantes de cristal fríos con agua caliente. Un cambio repentino de temperatura puede causar que el cristal se rompa.
- ▶ No toque la superficie interior del compartimento del electrodoméstico, especialmente con las manos mojadas, ya que las manos pueden congelarse en la superficie.
- ▶ En caso de calentamiento, compruebe el estado de los productos congelados.

- ▶ Mantenga siempre limpia la junta de la puerta.
- ▶ Limpie el interior y el armazón del electrodoméstico con una esponja humedecida en agua tibia y detergente neutro.
- ▶ Aclare y seque con un paño suave.
- ▶ No limpie ninguna de las piezas o partes de este electrodoméstico en un lavavajillas.
- ▶ Deje pasar al menos 5 minutos antes de reiniciar el electrodoméstico, ya que el arranque frecuente puede dañar el compresor.



Descongelación

La descongelación de los compartimentos frigorífico y congelador se realiza automáticamente: no se requiere ninguna operación manual.

Sustitución de la lámpara LED



¡ADVERTENCIA!

No sustituya usted mismo la lámpara LED, solo debe cambiarla el fabricante o un técnico autorizado.

La lámpara utiliza LED como fuente de luz, con bajo consumo energético y larga vida útil. Si detecta alguna anomalía, póngase en contacto con el servicio de atención al cliente. Vea ATENCIÓN AL CLIENTE.

Parámetros de la lámpara:

Compartimento frigorífico: 12 V máx. 5 W

Si no se utiliza durante un período más largo

Si no va a utilizar el electrodoméstico durante un período prolongado de tiempo y no utilizará solo la función Holiday o la función de Frigorífico Off:

- ▶ Saque la comida.
- ▶ Desenchufe el cable de la toma de corriente.
- ▶ Limpie el electrodoméstico como se ha descrito anteriormente.
- ▶ Mantenga las puertas abiertas para evitar que se generen malos olores en el interior.

Cuidado y limpieza

Limpieza de la cubitera (Sólo para HRF680YPS/HRF680YPC)

1. Apague la función de fabricación de hielo a través del panel de la pantalla, sujete el asa de la máquina de hielo y tire de ella con fuerza.
2. Retire el conjunto de la máquina de hielo del frigorífico y dele la vuelta, de modo que la bandeja de cubitos de hielo quede a la vista.
3. Tire del cierre ovalado de la bandeja de hielo en la dirección de la flecha 1. Incline la bandeja de hielo hacia arriba y extráigala en la dirección de la flecha 2.

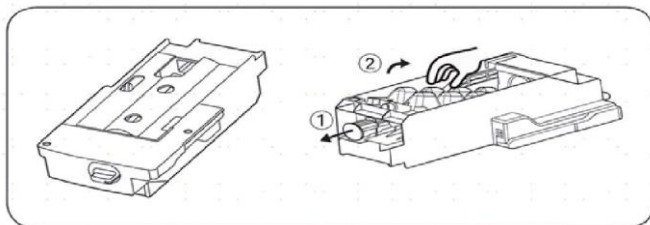

4. Después de limpiar la bandeja, vuelva a colocarla y, a continuación, introduzca firmemente la máquina de hielo, cierre el cajón del congelador y active la función de producción de hielo a través del panel de visualización.

Precauciones de uso de la máquina de hielo

Si se trata de un aparato recién instalado, hay que esperar 24 horas. Esto permitirá que el congelador se enfríe para poder fabricar hielo.

- La máquina de hielo fabricará 8 cubitos cada vez; pero la cantidad específica de hielo dependerá de la temperatura interior, la frecuencia con que se abran las puertas, la presión del agua, la temperatura del compartimento del congelador, etc.
- Para asegurarse de que la bandeja de hielo se llena de cubitos de hielo, debe tirar de ella con frecuencia para que los cubitos se distribuyan uniformemente.
- Es normal que algunos cubitos de hielo se apelmacen al retirarlos.
- Cuando el compartimento congelador alcance o esté por debajo de -8°C , la máquina de hielo empezará a fabricar hielo (si está empezando a utilizar la máquina de hielo o no lo ha utilizado para fabricar hielo durante mucho tiempo, deberá desechar los primeros cubitos de hielo, para que salgan las impurezas del conducto de agua).
- La máquina de hielo debe instalarse en el frigorífico a través de un servicio técnico autorizado.
- NUNCA exponga la tubería de agua a temperaturas inferiores a 0°C para evitar que se congele.
- Compruebe si hay fugas en el tubo enjuagándolo con agua hasta que salga clara.
- Una vez colocado el aparato en el lugar elegido, asegúrese de que el tubo de agua esté colocado de forma que no sufra daños por dobleces ni pliegues y que esté alejado de cualquier fuente de calor.
- Una vez que la temperatura en el interior del congelador sea de -8°C , comenzará la producción de hielo.
- NO toque la salida de cubitos de hielo con las manos ni con ningún utensilio para evitar lesiones o daños.
- La máquina de hielo sólo puede abastecerse de agua a través del recipiente situado en la parte superior de la unidad de puerta izquierda. No puede conectarse directamente a un suministro externo de agua potable.
- NO añada agua manualmente, se trata de un sistema de agua automático. Si la máquina de hielo está encendida pero el aparato no está conectado al agua, la máquina de hielo no funcionará.

Si de vez en cuando oye ruidos extraños en el frigorífico

Es posible que ocasionalmente oiga algunos "crujidos", pero se trata de sonidos normales que se emiten durante la fabricación del hielo, así que no se preocupe.

Si no suele utilizar cubitos de hielo

Los cubitos de hielo "viejos" se enturbiarán y no tendrán un sabor fresco; por lo tanto, limpie periódicamente la bandeja de cubitos de hielo y lávela con agua tibia. Antes de sustituir la bandeja, asegúrese de enfriarla, de lo contrario, el hielo se pegará a otras partes de la máquina de hielo y afectará a la función de fabricación de hielo.

Si la máquina de hielo del congelador no se utiliza durante mucho tiempo

Si no se utiliza durante mucho tiempo, retire el productor automático de hielo y los cubitos de hielo residuales del compartimento de almacenamiento de hielo, lave la bandeja de cubitos de hielo y el compartimento de almacenamiento de hielo con agua tibia, séquelos con una toalla limpia y colóquelos en otro lugar para aumentar el espacio de almacenamiento. Retire el depósito de agua y vacíe el agua residual.

Cómo funciona la máquina de hielo

La capacidad de fabricación de hielo es de 0,8 kg/24 horas (esta cifra es el resultado de la prueba en laboratorio en condiciones de temperatura ambiente de 32 °C). Durante el uso diario del aparato, debido a las diferencias de temperatura ambiente y presión del agua, la capacidad de fabricación de hielo puede variar un poco.

No guarde los cubitos de hielo que se produzcan durante la primera tanda de cubitos tras la puesta en marcha del aparato o después de una pausa prolongada. Deseche estos cubitos.

Para que la cubitera se llene al máximo de su capacidad, tendrá que colocar manualmente los cubitos de hielo de forma periódica.

Es posible que algunos cubitos de hielo se peguen al introducirlos en el compartimento de almacenamiento, por lo que deberá separarlos para aprovechar al máximo la caja de hielo. Deseche las primeras tandas de cubitos si es la primera vez que hace hielo o hace mucho tiempo que no lo hace.

Si los cubitos se hacen más pequeños, esto puede sugerir que el filtro está bloqueado por las impurezas.

Solución de problemas

Usted mismo puede resolver muchos de los problemas que puedan presentarse sin tener conocimientos específicos. En caso de que se produzca algún problema, compruebe todas las posibilidades ilustradas y siga las instrucciones pertinentes antes de ponerse en contacto con un servicio posventa. Vea ATENCIÓN AL CLIENTE.



¡ADVERTENCIA!

- ▶ Antes de realizar tareas de mantenimiento, desactive el electrodoméstico y desconecte el enchufe de la toma de corriente.
- ▶ Los equipos eléctricos solo deben ser revisados y manejados por electricistas expertos cualificados, ya que las reparaciones incorrectas pueden causar daños considerables en consecuencia.
- ▶ Si el sistema de alimentación está dañado, debe ser sustituido por el fabricante, por su servicio técnico o por cualquier profesional cualificado similar para evitar riesgos.

Problema	Causa posible	Solución posible
El compresor no funciona.	<ul style="list-style-type: none"> • El enchufe no está conectado a la toma de corriente. • El electrodoméstico está en el ciclo de descongelación 	<ul style="list-style-type: none"> • Conecte el enchufe. • Esto es normal para una descongelación automática
El electrodoméstico funciona con frecuencia o funciona durante un periodo de tiempo demasiado largo.	<ul style="list-style-type: none"> • La temperatura interior o exterior es demasiado alta. • El electrodoméstico ha estado apagado durante cierto de tiempo. • Una puerta/cajón del electrodoméstico no está bien cerrada. • La puerta/cajón se ha abierto con demasiada frecuencia o durante mucho tiempo. • El ajuste de temperatura del compartimento congelador es demasiado bajo. • La junta de la puerta/cajón está sucia, desgastada, agrietada o desparejada. • La circulación de aire requerida no está garantizada. 	<ul style="list-style-type: none"> • En este caso, es normal que el electrodoméstico funcione más tiempo. • Normalmente, lleva de 8 a 12 horas que el electrodoméstico se enfríe completamente. • Cierre la puerta/cajón y asegúrese de que el electrodoméstico esté ubicado sobre una superficie plana y que no haya alimentos o recipientes que impidan que la puerta se cierre bien. • No abra la puerta/cajón con demasiada frecuencia. • Ajuste una temperatura más alta hasta obtener una temperatura satisfactoria para el frigorífico. Se necesitan 24 horas para que la temperatura del frigorífico se mantenga estable. • Limpie la junta de la puerta/cajón o pídale al servicio de atención al cliente que la cambie. • Garantice una ventilación adecuada.

Solución de problemas

Problema	Causa posible	Solución posible
El interior del frigorífico está sucio y/o huele mal.	<ul style="list-style-type: none"> • El interior del frigorífico necesita limpieza. • Hay alimentos de olor fuerte guardados en el frigorífico. 	<ul style="list-style-type: none"> • Limpie el interior del frigorífico. • Envuelva bien los alimentos.
La temperatura del interior del electrodoméstico no es lo suficientemente fría.	<ul style="list-style-type: none"> • La temperatura establecida es demasiado alta. • Se han almacenado alimentos demasiado calientes. • Se ha almacenado demasiada comida a la vez. • Los alimentos están demasiado cerca entre sí. • Una puerta/cajón del electrodoméstico no está bien cerrada. • La puerta/cajón se ha abierto con demasiada frecuencia o durante mucho tiempo. 	<ul style="list-style-type: none"> • Restablezca la temperatura. • Enfríe siempre los alimentos antes de guardarlos. • Guarde siempre pequeñas cantidades de alimentos. • Deje un espacio entre varios alimentos para permitir que el aire fluya. • Cierre la puerta/cajón. • No abra la puerta/cajón con demasiada frecuencia.
La temperatura del interior del electrodoméstico es demasiado fría.	<ul style="list-style-type: none"> • La temperatura establecida es demasiado baja. • La función Power-Freeze está activada o ha estado funcionando demasiado tiempo. 	<ul style="list-style-type: none"> • Restablezca la temperatura. • Desactive la función Power-Freeze
Formación de humedad en el interior del compartimento frigorífico.	<ul style="list-style-type: none"> • El ambiente es demasiado cálido y demasiado húmedo. • Una puerta/cajón del electrodoméstico no está bien cerrada. • La puerta/cajón se ha abierto con demasiada frecuencia o durante mucho tiempo. • Hay recipientes de alimentos o líquidos abiertos. 	<ul style="list-style-type: none"> • Aumente la temperatura. • Cierre la puerta/cajón. • No abra la puerta/cajón con demasiada frecuencia. • Deje que los alimentos calientes se enfríen a temperatura ambiente y cubra los alimentos y líquidos.
Se acumula humedad fuera de la superficie o entre las puertas/ puerta y cajón.	<ul style="list-style-type: none"> • El ambiente es demasiado cálido y demasiado húmedo. • La puerta/cajón no está bien cerrada. Hay aire frío dentro del electrodoméstico y aire caliente en el exterior, y se produce condensación. 	<ul style="list-style-type: none"> • Esto es normal en un ambiente húmedo y cambiará cuando la humedad disminuya. • Asegúrese de que la puerta/cajón está bien cerrada.
Hay mucho hielo y escarcha en el compartimento congelador.	<ul style="list-style-type: none"> • Los alimentos no están correctamente embalados. • Una puerta/cajón del electrodoméstico no está bien cerrada. • La puerta/cajón se ha abierto con demasiada frecuencia o durante mucho tiempo. 	<ul style="list-style-type: none"> • Embale bien los alimentos. • Cierre la puerta/cajón. • No abra la puerta/cajón con demasiada frecuencia.

Solución de problemas

Problema	Causa posible	Solución posible
	<ul style="list-style-type: none"> La junta de la puerta/cajón está sucia, desgastada, agrietada o desparejada. Algo en el interior impide que la puerta/cajón se cierren correctamente. 	<ul style="list-style-type: none"> Limpie la junta de la puerta/cajón o cámbiela por una nueva. Vuelva a colocar los estantes, estantes de la puerta o contenedores internos para permitir que la puerta/cajón se cierre.
Los lados del frigorífico y la tira de la puerta se calientan.	-	Esto es normal.
El electrodoméstico hace sonidos anormales.	<ul style="list-style-type: none"> El electrodoméstico no está ubicado sobre una superficie plana. El electrodoméstico toca algún objeto a su alrededor. 	<ul style="list-style-type: none"> Ajuste las patas para nivelar el electrodoméstico. Retire los objetos que haya alrededor del electrodoméstico.
Se oye un ligero sonido similar al del flujo de agua.	-	Esto es normal.
Oirá un pitido de alarma.	<ul style="list-style-type: none"> La puerta del compartimento frigorífico está abierta. 	<ul style="list-style-type: none"> Cierre la puerta o silencie la alarma manualmente.
Oirá un débil zumbido.	<ul style="list-style-type: none"> El sistema anticondensación está en marcha 	<ul style="list-style-type: none"> Esto evita la condensación y es normal
El sistema de iluminación o refrigeración interior no funciona.	<ul style="list-style-type: none"> El enchufe no está conectado a la toma de corriente. La fuente de alimentación presenta alguna alteración. La lámpara LED no funciona. 	<ul style="list-style-type: none"> Conecte el enchufe. Compruebe el suministro eléctrico a la habitación. Llame a la compañía eléctrica local. Llame al servicio técnico para cambiar la lámpara.

Interrupción del suministro

En caso de un corte de luz, los alimentos deberían permanecer frescos y a salvo durante 12 horas. Siga estos consejos durante una interrupción prolongada del suministro, especialmente en verano:

- ▶ abra la puerta/cajón lo menos posible.
- ▶ No introduzca más alimentos en el electrodoméstico durante un corte de luz.
- ▶ Si se da el aviso previo de un corte de luz y la duración de la interrupción es superior a 12 horas, fabrique algo de hielo y póngalo en un recipiente en la parte superior del compartimento frigorífico.
- ▶ Inmediatamente después de la interrupción, es necesario llevar a cabo una inspección de los alimentos.
- ▶ Como la temperatura del frigorífico subirá durante una interrupción del suministro eléctrico u otro fallo, el periodo de conservación y la calidad comestible de los alimentos se reducirán. Cualquier alimento que se descongele debe consumirse, o bien cocinarse y volver a congelarse (cuando proceda) rápidamente para evitar riesgos para la salud.

Función de memoria durante el corte de luz

En cuanto vuelva la luz, el electrodoméstico restablecerá los ajustes establecidos antes del corte de luz.

Desempaquetado



¡ADVERTENCIA!

- ▶ Este es un electrodoméstico pesado. Manipúlelo con la ayuda de otra persona.
- ▶ Mantenga todo el material de embalaje fuera del alcance de los niños y deséchelo de forma respetuosa con el medio ambiente.
- ▶ Saque el electrodoméstico de su embalaje.
- ▶ Retire todos los materiales de embalaje.

Condiciones ambientales

La temperatura ambiente debería encontrarse siempre entre 16° C y 38° C, ya que puede influir en la temperatura del interior del frigorífico y en su consumo de energía. No instale el electrodoméstico cerca de otros electrodomésticos emisores de calor (hornos, neveras) sin aislamiento.

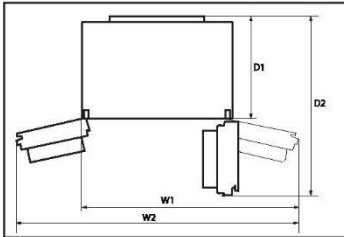

Requisitos de espacio

Espacio requerido con la puerta abierta:

W1 = 1221 mm

An2=1534mm

D1=660mm

D2=1142mm

Nota: Las dimensiones anteriores son sólo de referencia. Por favor, que el objeto sea el estándar.

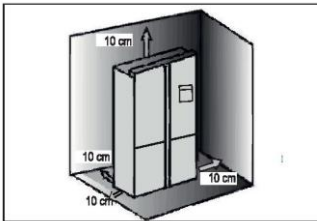

Sección cruzada de ventilación

Para lograr una ventilación suficiente del electrodoméstico por razones de seguridad, debe observarse la información de las secciones cruzadas de ventilación requeridas.

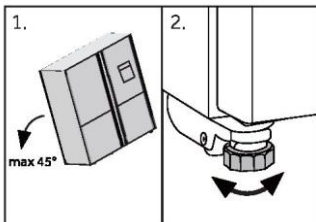

Nivelación del electrodoméstico

Este electrodoméstico debe colocarse sobre una superficie plana y sólida.

1. Incline el electrodoméstico ligeramente hacia atrás.
2. Ajuste las patas al nivel deseado.

Asegúrese de que la distancia a la pared del lado de la bisagra sea de al menos 10 cm para que la puerta se abra correctamente.

Instalación

3. Puede comprobarse la estabilidad golpeando alternativamente las diagonales. El ligero bamboleo debe ser el mismo en ambas direcciones. De lo contrario, el marco puede deformarse y resultar en fugas en las juntas de la puerta. Una ligerísima inclinación hacia atrás facilita el cierre de la puerta.

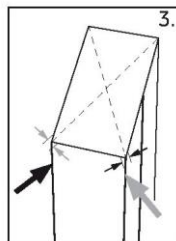

Ajuste de las puertas

Si las puertas no están niveladas, este desajuste puede ser solucionado de la siguiente manera:

Uso de las patas ajustables

Gire la pata ajustable según la dirección de la flecha para subir o bajar la pata.

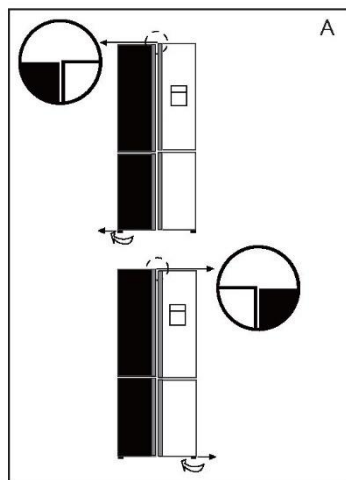

Fije cuidadosamente el separador (incluido en la bolsa de accesorios) en el anillo de plástico blanco de la bisagra central, a mano o utilizando herramientas como alicates. No raye ni abolle la puerta.

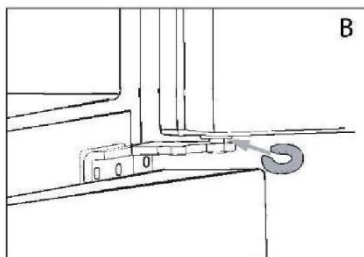

Aviso

Durante el uso futuro del refrigerador, las puertas pueden desnivelarse por el peso de los alimentos almacenados. En ese caso, ajuste siguiendo las instrucciones anteriores.

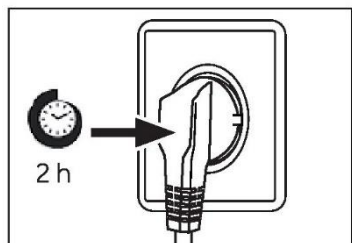

Tiempo de espera

El aceite de lubricación sin mantenimiento se encuentra en la cápsula del compresor. Este aceite puede pasar por el sistema de tuberías cerradas durante el transporte si el electrodoméstico está inclinado. Antes de conectar el electrodoméstico a la fuente de alimentación, espere 2-5 horas para que el aceite vuelva a entrar en la cápsula.

Conexión eléctrica

Antes de cada conexión, compruebe si:

- ▶ La fuente de alimentación, la toma de corriente y el fusible son adecuados para la placa de clasificación.
- ▶ La toma de corriente tiene conexión a tierra y no tiene múltiples contactos ni extensiones.
- ▶ El enchufe y la toma de corriente encajan perfectamente.

Conecte el enchufe a una toma de corriente doméstica correctamente instalada.



¡ADVERTENCIA!

Para evitar riesgos, solo el servicio de atención al cliente debe reemplazar un cable de alimentación dañado (ver tarjeta de garantía).

Ice and Water

Su frigorífico Ice and Water y Automatic Ice debe ser instalado por un fontanero calificado o un técnico de servicio capacitado y respaldado por Haier, ya que una fontanería incorrecta puede provocar fugas de agua.

Los electrodomésticos Haier no asumen la responsabilidad de los daños (incluidos los daños por agua) causados por una instalación o fontanería defectuosa.

Instalación

⚠ ¡ADVERTENCIA!

- ▶ Conectar solo al suministro de agua potable. El filtro de agua solo filtra las impurezas del agua y hace que el hielo sea limpio e higiénico. El filtro no puede esterilizar ni destruir los gérmenes u otras sustancias nocivas.
- ▶ Una presión de agua demasiado alta en la manguera puede dañar el electrodoméstico. Instale un reductor de presión si la presión del agua en la manguera supera los 0,6 MPa.
- ▶ Antes realizar la conexión, compruebe que el agua sea limpia y clara.

👤 Aviso: Conexión para el agua

- ▶ La presión del agua fría debe ser de 0,15-0,6 MPa.
- ▶ La longitud máxima permitida de la manguera de agua es de 8 metros. Las mangueras más largas afectarán a los cubitos de hielo y al contenido de agua fría.
- ▶ La temperatura ambiente debe ser de 0 °C como mínimo.
- ▶ Mantenga la manguera de agua alejada de fuentes de calor.

1. Corte el tubo en dos piezas con la longitud necesaria para conectar el filtro (A) con el aparato (B1) y el grifo de agua (B2) (Fig. 10.5-1). Utilice un cuchillo afilado para obtener un corte recto.

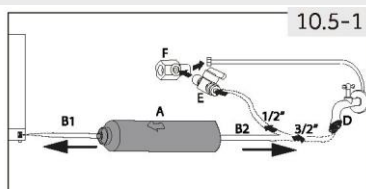

2. Introduzca el tubo (B1) a unos 12 mm de profundidad en la sujeción del filtro de agua (A) (Fig. 10.5-2). Asegúrese de instalar el filtro en el sentido correcto. La flecha señala el sentido del flujo de agua.
3. Fije el tubo mediante un anillo de retención (C) conforme a la Fig. 10.5-3.
4. Repita los pasos 2 y 3 con el tubo (B2) del otro lado del filtro.
5. Conecte el extremo del tubo (B2) a uno de los adaptadores «D» o «E y F» que se adaptan a la tubería de agua (Fig. 10.5-4).

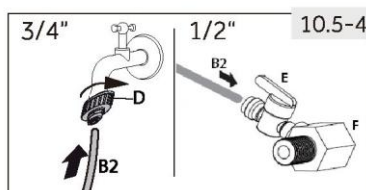
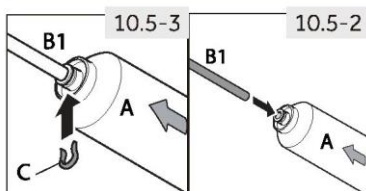

6. Conecte el extremo de B1 al conjunto de válvula en la parte posterior del frigorífico (Fig. 10.5-5).
7. Abra la llave del agua para comprobar que el sistema no tenga fugas y se enjuague el tubo.

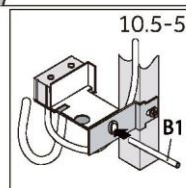

⚠ ¡ADVERTENCIA!

- ▶ ¡Asegúrese de que las conexiones queden firmes, secas y sin fugas!
- ▶ Tenga cuidado de que la manguera no se aplaste, se doble o se retuerza.

Datos técnicos

Ficha del producto conforme al Reglamento UE n.º 2019/2016

Marca	Haier
Nombre del modelo / identificador	HCR79F19EHMM
Categoría del modelo	Frigorífico-congelador
Clase de eficiencia energética	E
Consumo anual de energía (kWh/año)(1)	390
Volumen total (L)	507
Volumen del frigorífico (L)	321
Volumen del congelador (L)	186
Volumen del compartimento de temperatura variable (L)	-
Volumen del compartimento Zero-Star (L)	-
Estrellas	
Temperatura de otros compartimentos > 14 °C	No aplicable
Sistema Frost-free	Sí
Capacidad de congelación (kg/24 h)	6
Clasificación climática(2)	SN-N-ST-T
Clase de emisión de ruido y emisiones de ruido acústico en el aire (db (A) re 1pW)	C(37)
Tiempo de aumento de la temperatura (h)	9
Capacidad de fabricación de hielo	-
Tipo de electrodoméstico	Independiente
Otros	-

Datos técnicos adicionales

Voltaje / Frecuencia	220-240V~/ 50Hz
Corriente de entrada (A)	1,8
Fusible principal (A)	16
Refrigerante	R600a
Tamaño (Al/An/Pr en mm)	1905/908/748

Atención al cliente

Atención al cliente

Recomendamos nuestro Servicio de atención al cliente Haier y el uso de repuestos originales. Si tiene algún problema con su electrodoméstico, compruebe primero la sección SOLUCIÓN DE PROBLEMAS.

Si no encuentra una solución allí, póngase en contacto con

- ▶ su distribuidor local o
- ▶ nuestro Centro europeo de atención al cliente (ver números de teléfono listados abajo) o
- ▶ el área de servicio y asistencia en www.haier.com, donde puede activar la solicitud de servicio y encontrar las Preguntas frecuentes.

Para ponerse en contacto con nuestro Servicio, asegúrese de tener los siguientes datos disponibles. Puede encontrar la información en la placa de datos.

Modelo _____

N.º de serie _____

Compruebe también la tarjeta de garantía suministrada con el producto en caso de garantía.

Centro europeo de atención al cliente

País*	Número de teléfono	Costes
Haier Italy (IT)	199 100 912	
Haier Spain (ES)	902 509 123	
Haier Germany (DE)	0180 5 39 39 99	<ul style="list-style-type: none">• 14 ct/min teléfono fijo• máx. 42 ct/min móvil
Haier Austria (AT)	0820 001 205	<ul style="list-style-type: none">• 14,53 ct/min teléfono fijo• máx. 20 ct/min el resto
Haier United Kingdom (UK)	0333 003 8122	
Haier France (FR)	0980 406 409	

* Para otros países, consulte www.haier.com

Haier Europe Trading S.r.l
Sucursal Reino Unido
Westgate House, Westgate, Ealing
Londres, W5 1YY

***Duración de la garantía del electrodoméstico de refrigeración**

La garantía mínima es de: 2 años para los países de la UE, 3 años para Turquía, 1 año para el Reino Unido, 1 año para Rusia, 3 años para Suecia, 2 años para Serbia, 5 años para Noruega, 1 año para Marruecos, 6 meses para Argelia, Túnez sin garantía legal, al no requerirse.

***El período de piezas de repuesto para la reparación del aparato**

Los termostatos, los sensores de temperatura, las placas de circuito impresas y las fuentes de luz están disponibles durante un período mínimo de 7 años después de la comercialización de la última unidad del modelo.

Las asas, bisagras, bandejas y cestas lo están durante un período mínimo de 7 años, y las juntas durante un período mínimo de 10 años después de la comercialización de la última unidad del modelo.

Para más información sobre el producto, consulte <https://eprel.ec.europa.eu/> o escanee el código QR en la etiqueta energética suministrada con el electrodoméstico.



Manuel d'utilisation

Réfrigérateur-congélateur
HCR79F19EHMM

Haier

Merci

Merci d'avoir acheté un produit Haier.

Veillez lire attentivement ces instructions avant d'utiliser cet appareil. Les instructions contiennent des informations importantes qui vous aideront à tirer le meilleur parti de l'appareil et à assurer l'installation, l'utilisation et l'entretien sûrs et appropriés de celui-ci.

Conservez ce manuel dans un endroit facilement accessible afin que vous puissiez toujours vous y référer pour une utilisation sûre et appropriée de l'appareil.

Si vous vendez l'appareil, si vous le donnez ou si vous le laissez lorsque vous déménagez, assurez-vous que vous transmettez également ce manuel pour que le nouveau propriétaire puisse se familiariser avec l'appareil et les consignes de sécurité.

Légende



Avertissement : informations importantes sur la sécurité



Informations générales et conseils



Informations environnementales



Mise au rebut

Contribuez à protéger l'environnement et la santé humaine. Jetez l'emballage dans les bacs correspondants pour le recycler. Aidez à recycler les déchets d'appareils électriques et électroniques marqués de ce symbole avec les ordures ménagères. Ramenez le produit à votre déchetterie locale ou contactez votre bureau municipal.













AVERTISSEMENT !

- ▶ Risque de blessure ou de suffocation !
- ▶ Les frigorigènes et les gaz doivent être éliminés par un professionnel. Assurez-vous que le tube du circuit réfrigérant n'est pas endommagé avant d'être correctement éliminé. Débranchez l'appareil du secteur. Coupez le câble d'alimentation et jetez-le.
- ▶ Retirez les clayettes et les tiroirs ainsi que le verrou et les joints de la porte, afin d'éviter que les enfants et les animaux domestiques ne se retrouvent enfermés dans l'appareil.

Informations sur la sécurité.....	2
Utilisation prévue.....	7
Description du produit.....	8
Panneau de commande.....	9
Utilisation.....	12
Matériel.....	25
Entretien et nettoyage.....	26
Dépannage.....	30
Installation.....	33
Données techniques.....	37
Service clientèle.....	38

Accessoires

Vérifiez les accessoires et la littérature conformément à cette liste :

 Tuyau d'eau*1	✓	 Pelle à glace*1	✓
 Filtre à eau*1	✓	 Étiquette énergétique*1	✓
 Adaptateur 1/2" avec valve*1	✓	 Fiche de garantie*1 Carte de garantie prolongée*1	✓
 Clip*2	✓	 Manuel d'utilisation*1 *Autocollant « OK » Manuel de l'utilisateur*1	✓
 Entretoises*3	✓	 Adaptateur 3/4"*1	✓

Informations sur la sécurité

Avant d'allumer l'appareil pour la première fois, lisez les conseils de sécurité suivants !



AVERTISSEMENT !

Avant la première utilisation

- ▶ Assurez-vous qu'il n'a pas été endommagé pendant le transport.
- ▶ Retirez tous les emballages et gardez-les hors de portée des enfants.
- ▶ Attendez au moins deux heures avant d'installer l'appareil afin de vous assurer que le circuit réfrigérant fonctionne parfaitement.
- ▶ Manipulez toujours l'appareil avec au moins deux personnes parce qu'il est lourd.

Installation

- ▶ L'appareil doit être placé dans un endroit bien ventilé. Garantissez un espace d'au moins 10 cm au-dessus et autour de l'appareil.
- ▶ Ne placez jamais l'appareil dans un endroit humide ou un endroit où il pourrait être éclaboussé d'eau. Nettoyez et séchez les éclaboussures d'eau et les taches avec un chiffon doux et propre.
- ▶ N'installez pas l'appareil en plein soleil ou à proximité de sources de chaleur (par ex. cuisinières, chauffages).
- ▶ Installez et mettez à niveau l'appareil dans une zone adaptée à sa taille et à son utilisation.
- ▶ AVERTISSEMENT : maintenez les ouvertures de ventilation situées dans l'appareil ou dans la structure encastrée libres de toute obstruction.
- ▶ Assurez-vous que les informations électriques figurant sur la plaque signalétique sont conformes à l'alimentation électrique. Si ce n'est pas le cas, contactez un électricien.
- ▶ Branchez l'appareil sur le réseau électrique (220 V-240 V 50 Hz) à l'aide de la fiche et du câble fournis.
- ▶ Les variations anormales de tension peuvent provoquer l'arrêt de l'appareil ou endommager le régulateur de température ou le compresseur, ou il peut y avoir un bruit anormal lors du fonctionnement. Dans ce cas, un régulateur automatique doit être monté.
- ▶ N'utilisez pas d'adaptateurs multiprises ni de rallonges.
- ▶ AVERTISSEMENT : ne placez pas de systèmes multiprises portatifs ou d'alimentations portatives à l'arrière de l'appareil.
- ▶ AVERTISSEMENT : lors du positionnement de l'appareil, vérifiez que le cordon d'alimentation n'est pas coincé ou abîmé.



AVERTISSEMENT !

- ▶ Utilisez une prise de terre séparée pour l'alimentation électrique qui soit facile d'accès. L'appareil doit être mis à la terre.
 - ▶ **AVERTISSEMENT** : n'endommagez pas le circuit réfrigérant.
- ### Utilisation quotidienne
- ▶ Cet appareil n'est pas prévu pour être utilisé par des personnes (y compris des enfants) à capacités physiques, sensorielles ou intellectuelles réduites ou sans expérience et connaissances, à moins d'être surveillés ou d'avoir appris à utiliser l'appareil par une personne responsable de leur sécurité.
 - ▶ Les enfants âgés de 3 à 8 ans sont autorisés à remplir et vider les appareils de réfrigération, mais ne sont pas autorisés à les nettoyer ni à les installer.
 - ▶ Gardez les enfants âgés de moins de 3 ans à l'écart de l'appareil à moins qu'ils ne soient constamment surveillés.
 - ▶ Surveillez les enfants pour éviter qu'ils ne jouent avec l'appareil.
 - ▶ Si du gaz réfrigérant ou tout autre gaz inflammable fuit à proximité de l'appareil, fermez la vanne du gaz qui fuit, ouvrez les portes et les fenêtres et ne débranchez pas le câble d'alimentation du réfrigérateur ou de tout autre appareil.
 - ▶ Notez que l'appareil est conçu pour fonctionner dans une plage de température ambiante spécifique comprise entre 16 °C et 38 °C. L'appareil peut ne pas fonctionner correctement s'il est laissé pendant une longue période à une température inférieure ou supérieure à la plage indiquée.
 - ▶ Ne placez pas d'objets instables (objets lourds, récipients remplis d'eau) sur le dessus du réfrigérateur, pour éviter les blessures physiques causées par une chute ou une électrocution causée par le contact avec de l'eau.
 - ▶ Ne tirez pas sur les balconnets. La porte peut être tirée en biais, le porte-bouteilles peut être retiré ou l'appareil risque de basculer.
 - ▶ Ouvrez et fermez les portes uniquement avec les poignées. L'écart entre les portes et entre les portes et le compartiment est très étroit.
 - ▶ Ne mettez pas vos mains dans ces zones pour éviter de vous pincer les doigts. Ouvrez ou fermez les portes du réfrigérateur uniquement lorsqu'il n'y a pas d'enfants dans le rayon de mouvement de la porte.

Informations sur la sécurité



AVERTISSEMENT !

- ▶ Ne conservez pas et n'utilisez pas de matières corrosives, explosives ou inflammables dans l'appareil ou à proximité.
- ▶ Ne rangez pas des substances explosives comme des bombes d'aérosol contenant un combustible inflammable dans cet appareil.
- ▶ Ne conservez pas de médicaments, de bactéries ou d'agents chimiques dans l'appareil. Cet appareil est un appareil électroménager. Il n'est pas recommandé pour stocker des produits qui nécessitent des températures strictes.
- ▶ Ne conservez jamais des liquides dans des bouteilles ou des canettes (en dehors des spiritueux avec un degré d'alcool très élevé), en particulier les boissons gazeuses, dans le congélateur car ceux-ci pourraient exploser durant la congélation.
- ▶ Vérifiez l'état des aliments si l'intérieur du congélateur s'est réchauffé.
- ▶ Ne réglez pas une température inutilement basse dans le compartiment du réfrigérateur. Des températures inférieures peuvent se produire à des réglages élevés.
Attention : les bouteilles peuvent éclater
- ▶ Ne touchez pas les produits surgelés avec les mains mouillées (portez des gants).
Ne mangez surtout pas les sucettes glacées juste après les avoir sorties du compartiment congélateur. Vous risquez de vous blesser ou de vous brûler à cause du froid. Premiers secours : mettez immédiatement sous l'eau froide.
- ▶ Ne retirez pas !
- ▶ Ne touchez pas la surface intérieure du compartiment congélateur lorsqu'il est en fonctionnement, en particulier avec les mains mouillées, car vos mains peuvent geler sur la surface.
- ▶ Débranchez l'appareil en cas de coupure de courant ou avant de le nettoyer. Attendez au moins 5 minutes avant de redémarrer l'appareil, car des démarrages trop fréquents risqueraient d'endommager le compresseur.
- ▶ AVERTISSEMENT : N'utilisez pas des appareils électriques à l'intérieur des compartiments de conservation des aliments de l'appareil, sauf s'ils correspondent aux modèles recommandés par le fabricant.



AVERTISSEMENT !

Entretien/nettoyage

- ▶ Veillez à superviser les enfants s'ils effectuent le nettoyage et l'entretien. Débranchez l'appareil du secteur avant d'effectuer tout entretien courant. Attendez au moins 5 minutes avant de redémarrer l'appareil, car des démarrages trop fréquents risqueraient d'endommager le compresseur.
- ▶ Tenez la fiche, pas le câble, lorsque vous débranchez l'appareil.
- ▶ Ne nettoyez pas l'appareil à l'aide de brosses dures, de brosses métalliques, de détergents en poudre, d'essence, d'acétate d'amyle, d'acétone et de solutions organiques similaires, d'acides ou de solutions alcalines. Nettoyez-le avec un détergent spécial pour réfrigérateur afin d'éviter de l'endommager.
- ▶ Ne raclez pas le givre et la glace avec des objets tranchants. N'utilisez pas de pulvérisateurs ni de réchauffeurs électriques comme des nettoyeurs à vapeur, des sèche-cheveux ou d'autres sources de chaleur pour éviter d'endommager les pièces en plastique.
- ▶ **AVERTISSEMENT** : n'utilisez pas de dispositifs mécaniques ou d'autres moyens pour accélérer le processus de dégivrage, hormis ceux recommandés par le fabricant.
- ▶ Si le cordon d'alimentation est endommagé, faites-le remplacer par le fabricant, le service clientèle ou un électricien qualifié pour éviter tout risque d'accident.
- ▶ N'essayez pas de réparer, démonter ou modifier l'appareil vous-même. En cas de réparation, veuillez contacter notre service clientèle.
- ▶ Éliminez la poussière à l'arrière de l'appareil au moins une fois par an pour éviter tout risque d'incendie, ainsi que l'augmentation de la consommation d'énergie.
- ▶ Ne pulvérisez pas et ne rincez pas l'appareil pendant le nettoyage.
- ▶ N'utilisez pas de jet d'eau ou de vapeur pour nettoyer l'appareil.
- ▶ Ne nettoyez pas les clayettes froides en verre à l'eau chaude. Un changement soudain de température peut casser le verre.

Informations sur les gaz réfrigérants

- ▶ L'appareil contient de l'ISOBUTANE, un réfrigérant inflammable (R600a). Assurez-vous que le circuit du réfrigérant n'est pas endommagé pendant le transport ou l'installation. Les fuites

Informations sur la sécurité



AVERTISSEMENT !

de frigorigène peuvent provoquer des blessures oculaires ou s'enflammer. Si un dommage s'est produit, gardez les sources de feu ouvert à l'écart, aérez complètement la pièce, ne branchez pas ou ne débranchez pas les cordons d'alimentation de l'appareil ou de tout autre appareil. Informez le service clientèle. En cas de contact du réfrigérant avec les yeux, rincez-les immédiatement à l'eau courante et appelez immédiatement un oculiste.

Ce produit contient un réfrigérant inflammable, l'isobutane (R600a). Il est dangereux pour toute personne autre qu'un technicien agréé de réparer cet appareil. Dans le Queensland, le technicien d'intervention agréé DOIT détenir une autorisation de travail sur le gaz pour les fluides frigorigènes hydrocarbures, pour effectuer des interventions ou des réparations qui impliquent l'enlèvement des couvercles.



Le symbole indique qu'il y a un risque d'incendie, étant donné que des matières inflammables sont utilisées. Évitez de provoquer un incendie en brûlant des matières inflammables.

Utilisation prévue

Cet appareil est conçu pour être utilisé dans une habitation et pour des applications similaires telles que

- coins-cuisine du personnel dans des magasins, bureaux et autres environnements de travail ;
- habitations rurales et par des clients dans des hôtels, motels et autres environnements de type résidentiel ;
- environnements de type chambres d'hôtes ou B&B ;
- restauration et applications similaires non dédiées à la vente au détail.

Les changements ou modifications apportés à l'appareil ne sont pas autorisés. Une utilisation non prévue peut entraîner des risques et la perte de garantie.

Veuillez mettre au rebut le réfrigérateur conformément aux réglementations locales, car il utilise un gaz de soufflage et un réfrigérant inflammables.



ATTENTION !

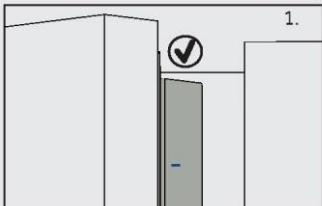

Lorsque vous fermez la porte, la bande verticale de la porte gauche doit être pliée à l'intérieur (1).

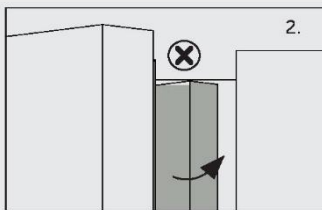

Si vous essayez de fermer la porte gauche et que la bande de la porte verticale n'est pas pliée (2), vous devriez la plier d'abord, sinon la bande de la porte frappera la tige de fixation ou la porte de droite. Ainsi, il y aura un dommage au niveau de la bande de la porte ou une fuite se produira.

Il y a un filament chauffant à l'intérieur du cadre. La température de la surface augmentera légèrement, ce qui est normal et n'affectera pas le fonctionnement de l'appareil.

Description du produit



Remarque

En raison des changements techniques et de différents modèles, certaines des illustrations de ce manuel peuvent différer de votre modèle.

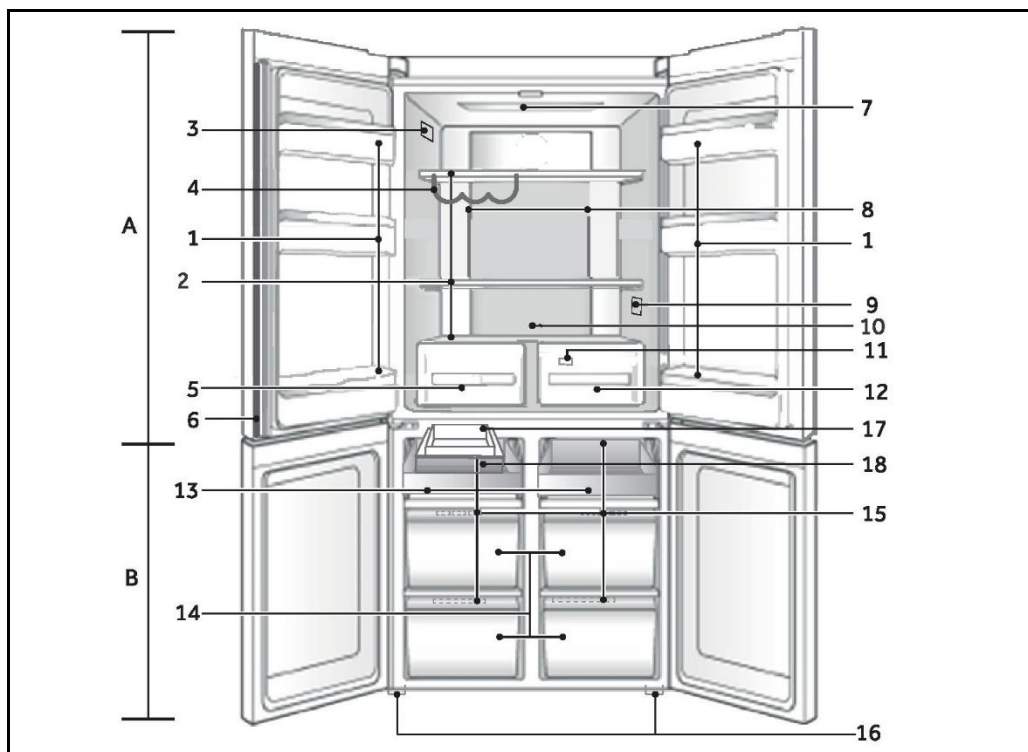

A : Compartiment réfrigérateur

1. Porte-bouteilles/Étagères de porte
2. Clayettes en verre
3. Plaque signalétique
4. Porte-bouteilles
5. Humidity Box
6. Montant vertical
7. Lampe de plafond
8. Capteur et conduite d'air (derrière le panneau)
9. Indicateur de température O.K. (facultatif)
10. Source du rétro-éclairage
11. Conduite d'air (derrière les tiroirs)
12. MyZone box

B : Compartiment congélateur

13. Clayette coulissante
14. Boîte du congélateur
15. Conduite d'air
16. Pieds réglables
17. Machine à glaçons auto
18. Bac à glaçons
19. Distribution d'eau

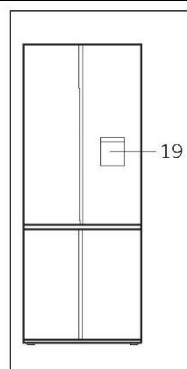

Panneau de commande

Panneau de commande

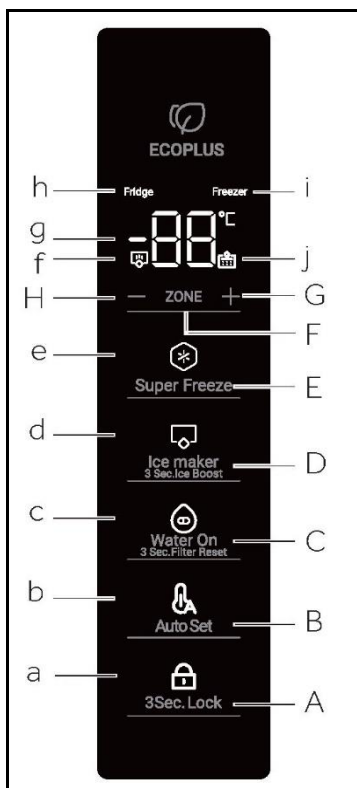

Touches :

- A Sélecteur de verrouillage du panneau
- B Sélecteur Auto Set
- C Sélecteur Water On
- D Sélecteur de mode Machine à glaçons
- E Sélecteur Super Freeze
- F Sélecteur de zone
- G Touche de réglage de la température « + »
- H Touche de réglage de la température « - »

Indicateurs :

- a Fonction de verrouillage du panneau
- b Fonction Auto Set
- c Fonction Water On
- d Mode Machine à glaçons
- e Fonction Super Freeze
- f Mode Ice Boost
- g Affichage de la température
- h Indicateur du réfrigérateur
- i Indicateur du congélateur
- j Alarme de filtre à eau

Avant la première utilisation

- ▶ Retirez tous les emballages, gardez-les hors de la portée des enfants, puis jetez-les d'une manière respectueuse de l'environnement.
- ▶ Nettoyez l'intérieur et l'extérieur de l'appareil avec de l'eau et un détergent doux avant d'y mettre des aliments.
- ▶ Une fois l'appareil à plat et nettoyé, attendez au moins 2 à 5 heures avant de le brancher à l'alimentation électrique. Voir la section INSTALLATION.
- ▶ Pré-réfrigérez les compartiments à des réglages élevés avant de les remplir d'aliments. La fonction Super Freeze permet de refroidir rapidement les compartiments.
- ▶ La température du réfrigérateur et celle du congélateur sont réglées automatiquement sur 5 °C et -18 °C respectivement. Ce sont les paramètres recommandés. Si vous le souhaitez, vous pouvez modifier ces températures manuellement. Voir RÉGLAGE DE LA TEMPÉRATURE.

Panneau de commande

Pour les modèles raccordés

Avant la première utilisation, vous devez faire passer de l'eau à travers le filtre pour éliminer les impuretés ou l'air emprisonné dans le réservoir d'eau et le système de filtration.

Eau

- Appuyez sur la gâchette du distributeur d'eau pour distribuer 4 L d'eau - attendez 4 minutes avant de la distribuer à nouveau.
- Distribuez 4 L d'eau puis attendez 4 minutes supplémentaires - il peut y avoir des résidus de carbone distribués avec l'eau. Ce n'est pas dangereux et c'est normal pendant le rinçage.
- Distribuez 4 L d'eau supplémentaires - cela permet d'éviter que l'eau ne s'égoutte trop de votre distributeur.
- Il peut y avoir quelques gouttes d'eau sortant du distributeur pendant quelques jours après l'installation. Il s'agit de nettoyer l'air emprisonné restant dans le distributeur.
- Assurez-vous que votre réfrigérateur a refroidi au moins 2 heures avant de l'utiliser.



Machine à glaçons

- 1 Appuyez sur la touche « D » du panneau de commande pour activer la fonction Machine à glaçons.
- 2 Jetez le premier bac de glaçons fabriqués. Nettoyez le bac à glaçons avec de l'eau et remettez-le en place. Votre machine à glaçons est maintenant prête à être utilisée.
- 3 Répétez l'étape 2 pour éliminer la poussière dans le bac à glaçons accumulée pendant la fabrication et le transport.
- 4 Videz l'eau, séchez le bac et remettez-le correctement.
- 5 Une fois que votre machine à glaçons est mise en marche, le premier bac de glace peut être décoloré. Ce n'est pas dangereux et c'est normal pendant le rinçage. Jetez le premier bac plein de glaçons fabriqués. Votre machine à glaçons est maintenant prête à être utilisée.



Remarque

Les performances de votre filtre à eau vont augmenter avec l'utilisation, atteignant une performance optimale après deux à trois bacs pleins de glace.

Touches tactiles

Les touches du panneau de commande sont des touches tactiles qui réagissent dès que le doigt les touche légèrement.

Allumer / éteindre l'appareil

L'appareil fonctionne dès qu'il est branché sur l'alimentation électrique.

Lors de la première mise sous tension du réfrigérateur, l'indicateur « g » (Affichage de la température) s'allume.

La température du réfrigérateur et celle du congélateur sont réglées automatiquement sur 5 °C et -18 °C respectivement.

Le verrouillage du panneau est peut-être actif.



Remarque

L'appareil est pré-réglé à la température recommandée de 5 °C (réfrigérateur) et -18 °C (congélateur). Dans des conditions ambiantes normales, il n'est pas nécessaire de régler une température. Lorsque l'appareil est allumé après avoir été débranché de l'alimentation secteur, il peut falloir jusqu'à 12 heures pour que les températures correctes soient atteintes.

Videz l'appareil avant de l'éteindre. Après avoir éteint l'appareil, tirez le cordon d'alimentation pour le sortir de la prise d'alimentation.

Utilisation

Verrouillage/Déverrouillage du panneau

En état de verrouillage, appuyez longuement sur la touche « A » pendant 3 secondes pour déverrouiller le panneau.



Remarque

Le panneau de commande se verrouille automatiquement lorsque les portes sont fermées et qu'aucune touche n'est enfoncée pendant 30 secondes. Pour tous les réglages, le panneau de commande doit être déverrouillé.

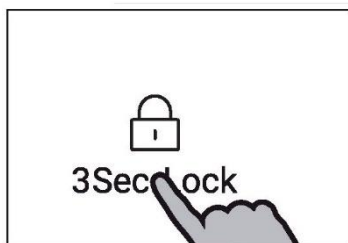

Mode veille

L'écran s'éteint automatiquement 30 secondes après que vous ayez appuyé sur une touche. L'écran est verrouillé automatiquement. Il s'allume automatiquement lorsque vous appuyez sur une touche ou en ouvrant une porte (l'alarme ne s'allume pas sur l'écran d'affichage).

Mode de réglage manuel

Si vous souhaitez régler manuellement la température de l'appareil, vous pouvez régler la température à l'aide d'une touche de réglage de la température (reportez-vous à la rubrique RÉGLER LA TEMPÉRATURE)

Régler la température

Les températures intérieures sont influencées par les facteurs suivants :

- ▶ Température ambiante
- ▶ Fréquence d'ouverture de la porte
- ▶ Quantité d'aliments stockés
- ▶ Installation de l'appareil

Alarme de porte

L'alarme de porte se déclenche lorsque la porte est ouverte pendant longtemps ou si elle n'est pas fermée correctement, en tant que rappel.

Réglage de la température du congélateur

Déverrouillez les paramètres en appuyant longuement sur la touche « A » pendant 3 secondes.

En mode déverrouillé, appuyez sur la touche « F » (sélecteur de zone) pour passer d'un compartiment à l'autre.

Lorsque l'indicateur « i » (indicateur du congélateur) s'allume, appuyez sur la touche « H » (touche de réglage de la température « - ») ou sur la touche « G » (touche de réglage de la température « + ») pour régler la température du compartiment congélateur. La valeur affichée sur l'indicateur « g » diminue de 1 °C à chaque fois que la touche « H » est enfoncée. L'écran clignote et s'arrête sur la température définie, puis s'éteint au bout de quelques secondes. Par conséquent, la valeur affichée sur l'indicateur « g » augmente de 1 °C à chaque fois que la touche « G » est enfoncée. L'écran clignote et s'arrête sur la température définie, puis s'éteint au bout de quelques secondes.

La température du compartiment congélateur peut être réglée de -14 °C à -24 °C, par paliers de 1 °C.

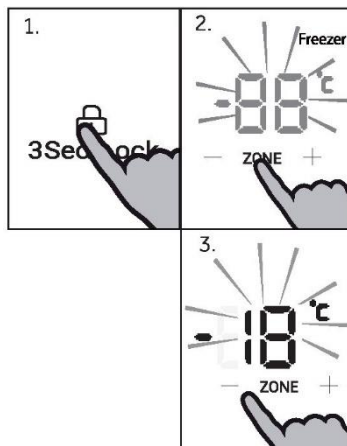

Remarque

La température du congélateur ne peut pas être réglée dans l'état Super Freeze et verrouillage.

Utilisation

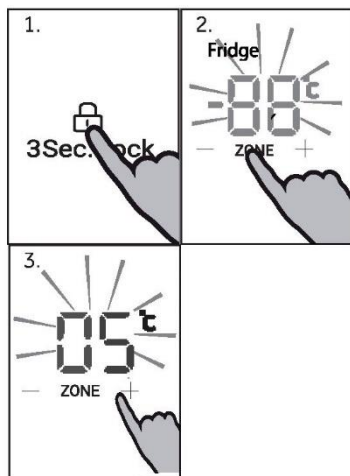

Réglage de la température du réfrigérateur

Déverrouillez les paramètres en appuyant longuement sur la touche « A » pendant 3 secondes.

Dans l'état de déverrouillage, appuyez sur la touche « F » (sélecteur de zone) pour passer d'un compartiment à l'autre.

Lorsque l'indicateur « H » (indicateur du réfrigérateur) s'allume, appuyez sur la touche « H » (contrôle de la température « - ») ou la touche « G » (contrôle de la température « + ») pour régler la température du compartiment réfrigérateur. La valeur affichée sur l'indicateur « g » diminue de 1 °C à chaque fois que la touche « H » est enfoncée.

L'écran clignote et s'arrête sur la température définie, puis s'éteint au bout de quelques secondes. Par conséquent, la valeur affichée sur l'indicateur « g » augmente de 1 °C à chaque fois que la touche « G » est enfoncée. L'écran clignote et s'arrête sur la température définie, puis s'éteint au bout de quelques secondes. La température du compartiment réfrigérateur peut être réglée de 1 °C à 9 °C, par paliers de 1 °C.



Remarque

La température du réfrigérateur ne peut pas être réglée en état de verrouillage.

Fonction Super Freeze

La fonction Super Freeze peut congeler les aliments frais aussi vite que possible entièrement en accélérant la congélation afin de préserver toute la valeur nutritive, l'apparence et le goût des aliments. Si vous avez besoin de congeler une grande quantité d'aliments en une fois, il est recommandé de régler la fonction Super Freeze à l'avance pendant 24 heures avant d'utiliser le compartiment congélateur.

Dans l'état de déverrouillage, appuyez sur la touche « E » (sélecteur Super Freeze), l'indicateur « e » (fonction Super Freeze) s'allume, le produit passe en mode Super Freeze. Le produit sort automatiquement du mode Super Freeze après 50 heures d'activation. Pour quitter manuellement le mode Super Freeze, appuyez sur la touche « E » (sélecteur Super Freeze) dans l'état déverrouillé, l'indicateur « e » (fonction Super Freeze) s'allume, le produit quitte le mode Super Freeze.

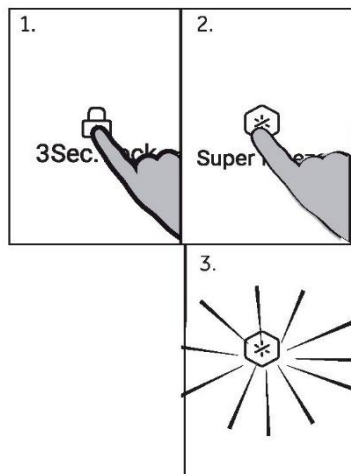

Remarque

En mode Super Freeze, la touche « H » (contrôle de la température « - ») et la touche « G » (contrôle de la température « + ») sont verrouillées lorsque le compartiment congélateur est sélectionné et la température du compartiment congélateur ne peut pas être réglée.

Utilisation

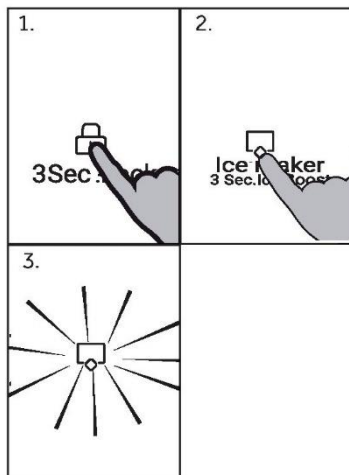

Machine à glaçons

En état de déverrouillage, appuyez sur la touche « D » (sélecteur du mode Machine à glaçons), l'indicateur « d » (mode Machine à glaçons) s'allume, l'appareil passe en mode Machine à glaçons. Pour quitter le mode Machine à glaçons, appuyez sur la touche « D » (sélecteur du mode Machine à glaçons) à l'état déverrouillé, l'indicateur « d » (indicateur Machine à glaçons) s'éteint, le produit quitte le mode machine à glaçons.



Remarque

La machine à glaçons est éteinte par défaut lorsque le réfrigérateur est mis sous tension pour la première fois.

Votre machine à glaçons est conçue pour distribuer automatiquement les glaçons dans le bac de stockage situé en dessous jusqu'à ce qu'elle détecte que le bac est plein. Plus vous utilisez de glaçons, plus il en produit.

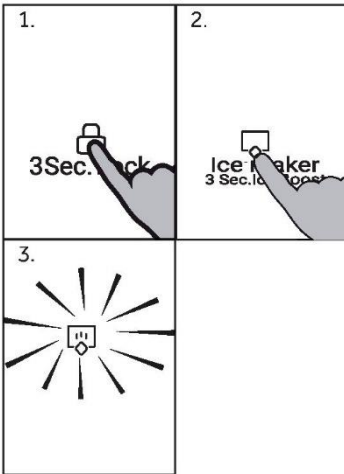

3 Sec. Ice Boost

En état de déverrouillage, appuyez sur la touche « D » (sélecteur de mode Machine à glaçons) pendant 3 secondes, l'indicateur « d » (mode Machine à glaçons) et l'indicateur « f » (mode Ice Boost) s'allument, et la fonction Ice Boost est activée. En état de déverrouillage et en mode Ice Boost, appuyez sur la touche « D » (sélecteur du mode Machine à glaçons) pendant 3 secondes, après avoir entendu un bip sonore, l'indicateur « f » (mode Ice Boost) s'éteint, le produit quitte la fonction Ice Boost. Et l'indicateur « d » de la machine à glaçons est toujours allumé, avec la fonction Machine à glaçons toujours activée.



Remarque

Remarque : Si la machine à glaçons est activée avant d'activer la fonction Ice Boost. Lorsque le produit quitte la fonction Ice Boost, l'indicateur « d » de la machine à glaçons reste allumé et la machine à glaçons fonctionne toujours normalement. Si la machine à glaçons est désactivée avant d'activer la fonction Ice Boost, lorsque le produit quitte la fonction Ice Boost, l'indicateur « d » de la machine à glaçons s'éteint et la machine à glaçons cesse également de fonctionner.

Utilisation

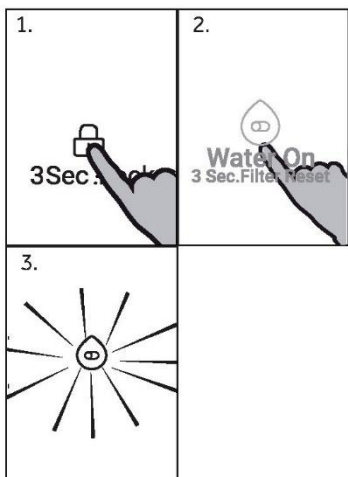

Fonction Water On :

En état de déverrouillage, appuyez sur la touche « C » (sélecteur Water On), après avoir entendu un bip sonore, l'indicateur « c » (indicateur Water On) s'allume, la fonction Water On est activée, l'eau sort du distributeur lorsque vous appuyez sur la gâchette. Appuyez à nouveau sur la touche « C » (sélecteur Water On), l'indicateur Water On s'éteint, la fonction Water On est désactivée, l'eau ne sort pas du distributeur lorsque vous appuyez sur la gâchette.



Remarque

Remarque : Si la porte du compartiment réfrigérateur est ouverte, l'eau ne sera pas distribuée lorsque vous appuierez sur la gâchette, même si la fonction Water On est activée.

Alarme de filtre à eau

Au bout de 6 mois après la première mise sous tension de l'appareil, l'indicateur « j » (alarme de filtre à eau) s'allume pour vous rappeler de remplacer le filtre à eau. Après avoir remplacé le filtre à eau, appuyez sur la touche « C » (sélecteur Water On) pendant 3 secondes, après avoir entendu un bip sonore, l'indicateur « j » (alarme de filtre à eau) s'éteint, la fonction d'invitation au remplacement du filtre à eau est réinitialisée.

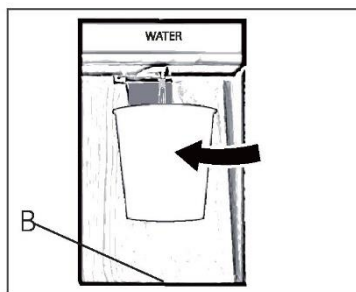

Obtenir de l'eau du distributeur

1. Placez un verre sous la sortie d'eau.
2. Poussez-le doucement contre la gâchette du distributeur d'eau. Assurez-vous que le verre est aligné avec le distributeur pour éviter que de l'eau ne s'échappe.
3. L'eau dans le bac (B) doit être retirée régulièrement, car elle pourrait déborder lorsque la porte s'ouvre et se ferme.

Mode Auto Set

En mode Auto Set, l'appareil peut automatiquement ajuster le réglage de la température en fonction de la température ambiante et du changement de température de l'appareil. Cette fonction ne nécessite aucune intervention manuelle.

1. Déverrouillez le panneau en appuyant sur la touche « A » s'il est verrouillé.
2. Appuyez sur la touche « B » (sélecteur Auto Set). Une alarme retentit.
3. L'indicateur « b » s'allume et la fonction est activée.

En répétant les étapes ci-dessus ou en sélectionnant une autre fonction, cette fonction peut être éteinte à nouveau.

Utilisation

Conseils pour conserver des aliments frais

Conservation dans le compartiment réfrigérateur

- ▶ Conservez la température de votre réfrigérateur en dessous de 5 °C.
- ▶ Les aliments chauds doivent avoir refroidi à température ambiante avant d'être placés dans l'appareil.
- ▶ Les aliments conservés au réfrigérateur doivent être lavés et essuyés avant de les conserver
- ▶ Les aliments à conserver doivent être correctement emballés hermétiquement pour éviter les altérations d'odeurs ou de goût.
- ▶ Ne conservez pas des quantités excessives d'aliments. Laissez de la place entre les aliments pour permettre à l'air froid de circuler autour d'eux, pour un refroidissement meilleur et plus homogène.
- ▶ Les aliments consommés quotidiennement doivent être conservés à l'avant de la clayette.
- ▶ Laissez un espace entre les aliments et les parois intérieures, pour permettre la circulation de l'air. En particulier, ne placez pas des aliments contre la paroi arrière : les aliments peuvent geler contre la paroi arrière. Évitez tout contact direct des aliments (en particulier les aliments gras ou acides) avec le revêtement intérieur, car l'huile / l'acide peut éroder le revêtement intérieur. Nettoyez les saletés grasses / acides chaque fois que vous en découvrez.
- ▶ Décongelez les aliments surgelés dans le compartiment de rangement du réfrigérateur. De cette façon, vous pouvez utiliser les aliments surgelés pour diminuer la température du compartiment et économiser de l'énergie.
- ▶ Le vieillissement des fruits et légumes comme les courgettes, les melons, la papaye, la banane, l'ananas, etc. peut être accéléré au réfrigérateur. Par conséquent, il est déconseillé de les conserver au réfrigérateur. Cependant, la maturation des fruits très verts peut être favorisée pendant une certaine période. Les oignons, l'ail, le gingembre et les autres légumes-racines doivent également être conservés à température ambiante.
- ▶ Les odeurs désagréables à l'intérieur du réfrigérateur sont un signe que quelque chose a été renversé et qu'il faut nettoyer. Voir ENTRETIEN ET NETTOYAGE.
- ▶ Différents aliments doivent être placés dans différents endroits en fonction de leurs propriétés :



Remarque

Maintenez une distance de plus de 10 mm entre les aliments rangés et le conduit d'air ou les capteurs afin d'assurer l'effet de refroidissement.

- 1 Beurre, fromage, etc.
- 2 Œufs, cannettes, aliments en conserve, épices, etc.
- 3 Boissons et aliments en bouteille.
- 4 Aliments marinés, aliments en conserve, etc.
- 5 Produits à base de viande, snacks, pâtes, aliments en conserve, lait, tofu, produits laitiers, etc.
- 6 Viande cuite, saucisses, etc.
- 7 Tiroir My Zone : fruits secs, huiles, chocolat
- 8 Tiroir Humidity box : fruits, légumes, salade, etc.

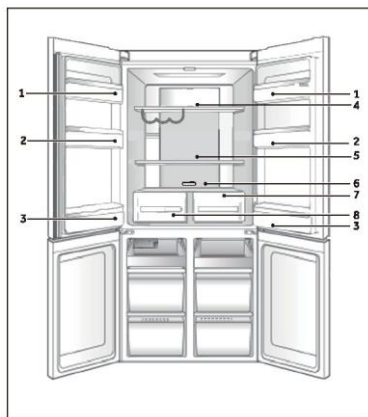

Stockage dans le compartiment Switch Zone

Le compartiment de la Switch Zone vous permet d'ajuster la température entre -18 °C et 5 °C en fonction des exigences de stockage des aliments et d'avoir une plus grande flexibilité dans les options de stockage pour votre confort.

-18 °C	Pour les aliments surgelés standard qui nécessitent une conservation entre 1 et 12 mois.	Viande, volaille, fruits de mer, aliments précuits et restes, certains fruits et légumes, crème glacée et autres desserts surgelés.
-7 °C	Permet un portionnement facile des aliments et de chauffer, cuire ou servir les aliments directement depuis le compartiment sans attendre qu'ils décongèlent.	Viandes, fruits de mer, soupes, sauces, aliments purées, pain, desserts et pâtisseries. Remarque : recommandé pour conserver des desserts crémeux comme la crème glacée.
0 °C	Une zone de conservation parfaite pour les aliments hautement périssables afin de conserver leur fraîcheur et leur qualité.	Viandes, volailles et fruits de mer hautement périssables. Boissons alcoolisées comme la bière.
5 °C	Le mode idéal pour les aliments frais tels que les fruits et légumes, les produits laitiers, les viandes et les boissons.	Fruits et légumes, produits laitiers, confitures et chutneys, viandes et boissons.

Utilisation

Conservation dans le compartiment congélateur

- ▶ Maintenez la température du congélateur à -18 °C.
- ▶ 24 heures avant de congeler, la fonction Super-Freeze ; pour de petites quantités d'aliments de 4 à 6 heures suffisent.
- ▶ Les aliments chauds doivent avoir refroidi à température ambiante avant d'être placés dans le compartiment congélateur.
- ▶ Les aliments coupés en petites portions congèleront plus rapidement et seront plus faciles à décongeler et à cuire. Le poids recommandé pour chaque portion est inférieur à 2,5 kg
- ▶ Il vaut mieux emballer les aliments avant de les mettre dans le congélateur. L'extérieur de l'emballage doit être sec pour éviter que les sacs ne collent les uns aux autres. Les matériaux d'emballage doivent être exempts d'odeurs, étanches à l'air et non toxiques.
- ▶ Afin d'éviter l'expiration des périodes de conservation, veuillez noter la date de congélation, la limite de temps et le nom des aliments présents sur l'emballage en fonction des périodes de conservation des différents aliments.
- ▶ **AVERTISSEMENT :** les acides, les alcalins et le sel, etc., pourraient éroder la surface interne du congélateur. Ne placez pas les aliments contenant ces substances (par ex. poissons de mer) directement sur la surface interne. L'eau salée dans le congélateur doit être nettoyée immédiatement.
- ▶ Ne dépassez pas les temps de conservation des aliments recommandés par les fabricants. Ne sortez que la quantité requise d'aliments du congélateur.
- ▶ Consommez rapidement les aliments décongelés. Les aliments décongelés ne peuvent pas être recongelés à moins qu'ils ne soient d'abord cuits, sinon ils risquent d'être moins comestibles.
- ▶ Ne mettez pas de quantités excessives d'aliments frais dans le compartiment congélateur. Reportez-vous à la capacité de congélation du congélateur - Voir les DONNÉES TECHNIQUES ou les données sur la plaque signalétique.
- ▶ Les aliments peuvent être conservés au congélateur à une température d'au moins -18 °C pendant 2 à 12 mois, en fonction de leurs propriétés (par ex. viande : 3-12 mois, légumes : 6-12 mois)
- ▶ Lorsque vous congelez des aliments frais, évitez de les mettre en contact avec des aliments déjà congelés. Risque de décongélation !

Lorsque vous conservez des aliments surgelés achetés dans le commerce, veuillez suivre ces directives :

- ▶ Suivez toujours les directives du fabricant pour la durée de conservation des aliments. Ne dépassez pas ces directives !
- ▶ Essayez de garder le temps entre l'achat et le stockage le plus court possible pour préserver la qualité des aliments.
- ▶ Achetez des aliments surgelés, qui ont été conservés à une température de -18 °C ou moins.
- ▶ Évitez d'acheter des aliments qui ont de la glace ou du givre sur l'emballage - cela indique que les produits ont pu être partiellement décongelés et recongelés à un certain moment – les hausses de température affectent la qualité des aliments.



Remarque

- ▶ Maintenez une distance de plus de 10 mm entre les aliments rangés et la conduite d'air afin d'assurer l'effet de refroidissement.

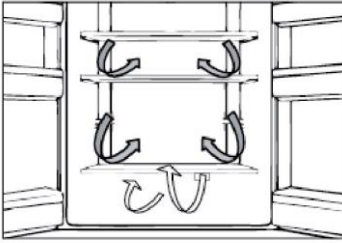

Flux multi-air

Le réfrigérateur est équipé d'un système à flux multi-air, avec lequel des flux d'air froids se trouvent au niveau de chaque clayette. Cela permet de maintenir une température uniforme afin de garantir que vos aliments conservent leur fraîcheur pendant plus longtemps.

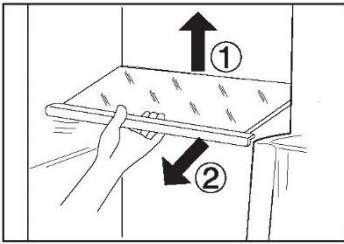

Clayettes réglables

La hauteur des clayettes peut être réglée en fonction de vos besoins de rangement.

1. Pour déplacer une clayette, retirez-la d'abord en levant son bord arrière (1) et en la tirant (2).
2. Pour la remettre en place, placez-la sur les ergots des deux côtés et poussez-la dans la position la plus reculée jusqu'à ce que l'arrière de la clayette soit fixé à l'intérieur des fentes sur les côtés.



Remarque :

Assurez-vous que toutes les extrémités d'une clayette sont au même niveau.

Tiroir Humidity zone

Dans ce compartiment, le taux d'humidité est d'environ 85 %. Il est contrôlé automatiquement par le système et convient au stockage des fruits, des légumes, des salades, etc.



Remarque :

- ▶ Ne retirez pas les couvercles en plastique à l'intérieur des deux zones. Ils maintiennent l'humidité.
- ▶ Les fruits sensibles au froid comme l'ananas, l'avocat, les bananes, les pamplemousses et les légumes tels que les pommes de terre, les aubergines, les haricots, les concombres, les courgettes, les tomates et le fromage ne doivent pas être conservés dans ces deux tiroirs.

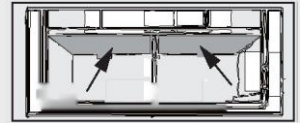

Utilisation

Balconnets de porte amovibles

Les balconnets de porte peuvent être retirés pour le nettoyage :

Placez les mains de chaque côté du balconnet, soulevez-le (1) et tirez-le (2).

Pour insérer le balconnet de porte, vous devez suivre les étapes ci-dessus dans l'ordre inverse.

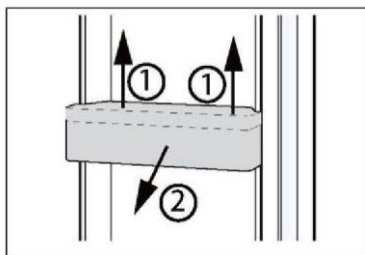

OPTION : Indicateur de température OK

L'indicateur de température OK peut être utilisé pour déterminer des températures inférieures à +4 °C.

Réduisez progressivement la température si le signe n'indique pas « OK ».

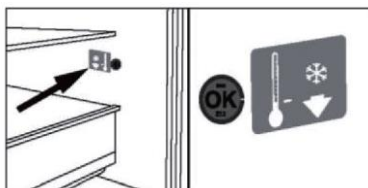

Remarque :

Lorsque vous allumez l'appareil, il peut falloir jusqu'à 12 heures pour que les températures appropriées soient atteintes.

Tiroir amovible du congélateur

Pour retirer le tiroir, sortez-le au maximum (1), soulevez-le et retirez-le (2).

Pour introduire le tiroir, vous devez effectuer les étapes ci-dessus dans l'ordre inverse.

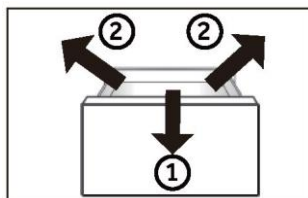

Lumière

La lumière intérieure LED s'allume lorsque la porte est ouverte et elle s'éteint automatiquement si la porte reste ouverte pendant plus de 7 minutes. Le fonctionnement des lampes n'est affecté par aucun des autres réglages de l'appareil.



Conseils d'économie d'énergie

- ▶ Assurez-vous que l'appareil est bien ventilé (voir INSTALLATION).
- ▶ N'installez pas l'appareil en plein soleil ou à proximité de sources de chaleur (par ex. cuisinières, chauffages).
- ▶ Évitez une température inutilement basse dans l'appareil. Plus vous réglez une température basse dans l'appareil, plus la consommation d'énergie augmente.
- ▶ Des fonctions comme Super-Freeze consomment plus d'énergie.
- ▶ Laissez les aliments chauds refroidir avant de les mettre dans l'appareil.
- ▶ Ouvrez la porte de l'appareil le moins souvent et le plus rapidement possible.
- ▶ Ne remplissez pas trop l'appareil pour éviter de bloquer la circulation de l'air.
- ▶ Évitez l'air dans l'emballage des aliments.
- ▶ Gardez les joints de la porte propres afin que la porte se ferme toujours correctement.
- ▶ Décongelez les aliments surgelés dans le compartiment de rangement du réfrigérateur.
- ▶ La configuration la plus économe en énergie exige que l'appareil conserve les tiroirs, la boîte de rangement et les clayettes en parfait état, et les aliments doivent être placés le plus loin possible des orifices de sortie de la conduite d'air.

Entretien et nettoyage



AVERTISSEMENT !

Débranchez l'appareil de l'alimentation électrique avant de le nettoyer.

Nettoyage

Nettoyez l'appareil lorsqu'il n'y a qu'un peu de nourriture ou qu'il n'y a pas de nourriture à l'intérieur. L'appareil doit être nettoyé toutes les quatre semaines pour un bon entretien et pour éviter les mauvaises odeurs des aliments conservés à l'intérieur.



AVERTISSEMENT !

- ▶ Ne nettoyez pas l'appareil à l'aide de brosses dures, de brosses métalliques, de détergents en poudre, d'essence, d'acétate d'amyle, d'acétone et de solutions organiques similaires, d'acides ou de solutions alcalines. Nettoyez-le avec un détergent spécial pour réfrigérateur afin d'éviter de l'endommager.
- ▶ Ne pulvérisez pas et ne rincez pas l'appareil pendant le nettoyage.
- ▶ N'utilisez pas de jet d'eau ou de vapeur pour nettoyer l'appareil.
- ▶ Ne nettoyez pas les clayettes froides en verre à l'eau chaude. Un changement soudain de température peut casser le verre.
- ▶ Ne touchez pas la surface intérieure du compartiment de l'appareil, en particulier avec les mains mouillées, car vos mains peuvent geler sur la surface.
- ▶ En cas de réchauffement, vérifiez l'état des produits surgelés.

- ▶ Gardez toujours le joint de la porte propre.
- ▶ Nettoyez l'intérieur et le bâti de l'appareil à l'aide d'une éponge imbibée d'eau tiède et de détergent neutre.
- ▶ Rincez et séchez avec un chiffon doux.
- ▶ Ne nettoyez aucune des parties de l'appareil au lave-vaisselle.
- ▶ Attendez au moins 5 minutes avant de redémarrer l'appareil, car le démarrage fréquent risque d'endommager le compresseur.

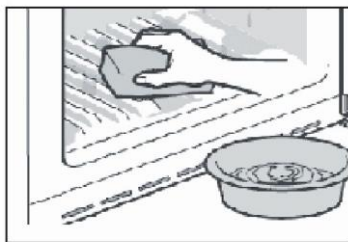

Dégivrage

Le dégivrage des compartiments réfrigérateur et congélateur se fait automatiquement ; aucune opération manuelle n'est nécessaire.

Remplacement de la lampe LED



AVERTISSEMENT !

Ne remplacez pas la lampe LED vous-même, elle ne doit être remplacée que par le fabricant ou l'agent de maintenance agréé.

La lampe utilise la LED comme source de lumière, avec une faible consommation d'énergie et une longue durée de vie. En cas d'anomalie, veuillez contacter le service clientèle. Reportez-vous au paragraphe SERVICE CLIENTÈLE.

Paramètres de la lampe :

Compartiment réfrigérateur : 12 V max. 5 W

Non-utilisation pendant une période plus longue

Si l'appareil n'est pas utilisé pendant une période prolongée et que vous n'utiliserez pas uniquement la fonction Holiday ou la fonction Réfrigérateur éteint pour le réfrigérateur :

- ▶ Sortez les aliments.
- ▶ Débranchez le cordon d'alimentation.
- ▶ Nettoyez l'appareil selon les instructions ci-dessus.
- ▶ Gardez les portes ouvertes pour éviter la formation de mauvaises odeurs à l'intérieur.

Entretien et nettoyage

Nettoyage du bac à glaçons (uniquement pour HRF680YPS/HRF680YPC)

1. Désactivez la fonction de la machine à glaçons via le panneau d'affichage, tenez la poignée de la machine à glaçons et tirez-la avec force.
2. Retirez l'ensemble de la machine à glaçons du réfrigérateur et retournez la machine à glaçons, de sorte que le bac à glaçons soit visible.
3. Tirez l'attache de forme ovale sur le bac à glaçons dans le sens de la flèche 1. Inclinez le bac à glaçons vers le haut et tirez-le dans le sens de la flèche 2.

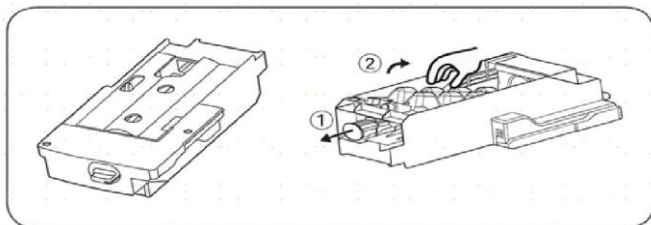

4. Après avoir nettoyé le bac, remettez-le en place, puis enfoncez fermement la machine à glaçons, fermez le tiroir du congélateur et mettez en marche la fonction machine à glaçons via le panneau d'affichage.

Précautions d'utilisation de la machine à glaçons

Pour les appareils récemment installés, vous devez attendre 24 heures. Cela permettra au compartiment congélateur de refroidir, afin de pouvoir fabriquer de la glace.

- La machine à glaçons fabrique 8 glaçons à chaque fois, mais la quantité spécifique de glaçons dépend de la température intérieure, de la fréquence d'ouverture des portes, de la pression de l'eau, de la température du compartiment congélateur, etc.
- Pour s'assurer que le bac à glaçons est rempli de glaçons, il faut le tirer fréquemment pour que les glaçons soient répartis de manière homogène.
- Il est normal que certains glaçons s'agglutinent lors du retrait.
- Lorsque le compartiment congélateur atteint ou est en-dessous de -8°C , la machine à glaçons commence à fabriquer des glaçons (si vous commencez à utiliser la machine à glaçons, ou si elle n'a pas été utilisée pour fabriquer des glaçons depuis longtemps, vous devez jeter les premiers glaçons, afin que les impuretés dans la conduite d'eau soient éliminées).
- La machine à glaçons doit être installée dans le réfrigérateur par une agence de service autorisée.
- N'exposez JAMAIS la conduite d'eau à des températures inférieures à 0°C pour éviter le gel.
- Vérifiez l'étanchéité du tube en le rinçant à l'eau jusqu'à ce que l'eau soit claire.
- Après avoir installé l'appareil à l'endroit de votre choix, veillez à ce que le tuyau d'eau soit disposé de manière à ne pas être endommagé par des coudes et des plis et à ce qu'il soit éloigné de toute source de chaleur.
- Une fois que la température à l'intérieur du congélateur est de -8°C , la production de glaçons commence.
- NE TOUCHEZ PAS la sortie des glaçons avec vos mains ou tout autre instrument pour éviter toute blessure ou tout dommage.
- La machine à glaçons ne peut être alimentée en eau que par le réservoir situé en haut de la porte gauche. Elle ne peut pas être raccordée directement à une source d'eau potable externe.
- N'ajoutez PAS d'eau manuellement - il s'agit d'un système d'eau automatique. Si la machine à glaçons est allumée mais que l'appareil n'est pas relié à l'eau, la machine à glaçons ne fonctionnera pas.

Si vous entendez occasionnellement des bruits inhabituels dans le réfrigérateur

Il se peut que vous entendiez parfois des bruits de craquement, mais il s'agit de bruits normaux émis pendant la fabrication des glaçons, ne vous inquiétez donc pas.

Si vous n'utilisez pas souvent des glaçons

Les « vieux » glaçons deviendront troubles et n'auront pas un goût frais ; par conséquent, veuillez nettoyer régulièrement le bac à glaçons et le laver à l'eau chaude. Avant de remplacer le bac à glaçons, veillez à le refroidir, sinon les glaçons colleront aux autres parties de la machine à glaçons et affecteront la fonction de fabrication des glaçons.

Si la machine à glaçons du compartiment congélateur n'est pas utilisée pendant une période prolongée

En cas de non-utilisation prolongée, veuillez retirer la machine à glaçons automatique et les glaçons résiduels dans le compartiment de stockage des glaçons, laver le bac à glaçons et le compartiment de stockage des glaçons à l'eau chaude, les essuyer avec une serviette propre et les placer ailleurs afin d'augmenter l'espace de stockage. Le réservoir d'eau doit être retiré, toute l'eau résiduelle doit être vidée.

Fonctionnement de la machine à glaçons

La capacité de fabrication de glaçons est de 0,8 kg/24 heures (ce chiffre correspond au résultat du test effectué en laboratoire à une température ambiante de 32 °C). Pendant l'utilisation quotidienne de l'appareil, en raison des différences de température ambiante et de pression d'eau, la capacité de production de glaçons peut varier légèrement.

Ne stockez pas les glaçons produits lors de la première fournée de glaçons après la mise en marche de l'appareil, ou après une pause prolongée. Jetez ces glaçons.

Pour permettre au bac à glaçons de se remplir au maximum de sa capacité, vous devrez régulièrement réorganiser les glaçons manuellement.

Certains glaçons peuvent se coller les uns aux autres lorsqu'ils sont déposés dans le bac de stockage - vous devrez les séparer pour permettre une utilisation maximale du bac à glaçons. Jetez les premières fournées de glaçons si vous en faites pour la première fois ou si vous n'en avez pas fait depuis longtemps.

Si les glaçons deviennent plus petits, cela peut suggérer que le filtre est bloqué par les impuretés.

Dépannage

Vous pouvez résoudre de nombreux problèmes vous-même sans expertise spécifique. En cas de problème, veuillez vérifier toutes les possibilités indiquées et suivre les instructions ci-dessous avant de contacter un service clientèle. Reportez-vous au paragraphe SERVICE CLIENTÈLE.



AVERTISSEMENT !

- ▶ Avant l'entretien, désactivez l'appareil et débranchez la fiche secteur de la prise secteur.
- ▶ L'équipement électrique ne doit être entretenu que par des experts en électricité qualifiés, car des réparations inappropriées peuvent causer des dommages consécutifs considérables.
- ▶ Une alimentation endommagée ne devrait être remplacée que par le fabricant, son agent de maintenance ou des personnes avec une qualification similaire de manière à éviter tout danger.

Problème	Cause possible	Solution possible
Le compresseur ne fonctionne pas.	<ul style="list-style-type: none">• La fiche secteur n'est pas branchée dans la prise secteur.• L'appareil est en cours de dégivrage	<ul style="list-style-type: none">• Branchez la fiche secteur.• C'est normal pour un dégivrage automatique
L'appareil fonctionne fréquemment ou fonctionne trop longtemps.	<ul style="list-style-type: none">• La température intérieure ou extérieure est trop élevée.• L'appareil a été hors tension pendant un certain temps.• Une porte / un tiroir de l'appareil n'est pas bien fermé(e).• La porte / le tiroir a été ouvert(e) trop fréquemment ou trop longtemps.• Le réglage de la température du compartiment congélateur est trop bas.• Le joint de la porte / du tiroir est sale, usé, fissuré ou ne correspond pas.• La circulation de l'air requise n'est pas garantie.	<ul style="list-style-type: none">• Dans ce cas, il est normal que l'appareil fonctionne plus longtemps.• Normalement, il faut 8 à 12 heures pour que l'appareil refroidisse complètement.• Fermez la porte / le tiroir et assurez-vous que l'appareil est situé sur un sol à niveau et qu'il n'y a pas d'aliment ou de récipient bloquant la porte.• N'ouvrez pas trop souvent la porte / le tiroir.• Réglez une température plus élevée jusqu'à l'obtention d'une température satisfaisante dans le réfrigérateur. Il faut 24 heures pour que la température du réfrigérateur devienne stable.• Nettoyez le joint de la porte/ du tiroir ou faites-le remplacer par le service clientèle.• Assurez une ventilation adéquate.
L'intérieur du réfrigérateur est sale et/ou sent.	<ul style="list-style-type: none">• L'intérieur du réfrigérateur a besoin d'être nettoyé.• Des aliments à forte odeur sont conservés au réfrigérateur.	<ul style="list-style-type: none">• Nettoyez l'intérieur du réfrigérateur.• Enveloppez soigneusement les aliments.

Problème	Cause possible	Solution possible
Il ne fait pas suffisamment froid à l'intérieur de l'appareil.	<ul style="list-style-type: none"> • La température réglée est trop élevée. • Des produits trop chauds ont été stockés. • Trop d'aliments ont été mis à l'intérieur en même temps. • Les aliments sont trop proches les uns des autres. • Une porte / un tiroir de l'appareil n'est pas bien fermé(e). • La porte / le tiroir a été ouvert(e) trop fréquemment ou trop longtemps. 	<ul style="list-style-type: none"> • Réinitialisez la température. • Laissez toujours refroidir les aliments avant de les mettre à l'intérieur. • Conservez toujours de petites quantités d'aliments. • Laissez de la place entre plusieurs aliments pour permettre la circulation de l'air. • Fermez la porte / le tiroir. • N'ouvrez pas trop souvent la porte / le tiroir.
Il fait trop froid à l'intérieur de l'appareil.	<ul style="list-style-type: none"> • La température réglée est trop basse. • La fonction Power-Freeze est activée ou fonctionne depuis trop longtemps. 	<ul style="list-style-type: none"> • Réinitialisez la température. • Désactivez la fonction Power-Freeze.
Formation d'humidité à l'intérieur du compartiment réfrigérateur.	<ul style="list-style-type: none"> • Le climat est trop chaud et trop humide. • Une porte / un tiroir de l'appareil n'est pas bien fermé(e). • La porte / le tiroir a été ouvert(e) trop fréquemment ou trop longtemps. • Les récipients contenant des aliments ou des liquides sont laissés ouverts. 	<ul style="list-style-type: none"> • Augmentez la température. • Fermez la porte / le tiroir. • N'ouvrez pas trop souvent la porte / le tiroir. • Laissez refroidir les aliments chauds à température ambiante et couvrez les aliments et les liquides.
L'humidité s'accumule sur le réfrigérateur à l'extérieur de la surface ou entre les portes / la porte et le tiroir.	<ul style="list-style-type: none"> • Le climat est trop chaud et trop humide. • La porte / le tiroir n'est pas fermé(e) hermétiquement. L'air froid de l'appareil et l'air chaud à l'extérieur de celui-ci se condense. 	<ul style="list-style-type: none"> • C'est normal dans un climat humide et cela va changer lorsque l'humidité diminuera. • Assurez-vous que la porte / le tiroir est bien fermé(e).
Glace dure et givre dans le compartiment congélateur.	<ul style="list-style-type: none"> • Les produits n'ont pas été correctement emballés. • Une porte / un tiroir de l'appareil n'est pas bien fermé(e). • La porte / le tiroir a été ouvert(e) trop fréquemment ou trop longtemps. 	<ul style="list-style-type: none"> • Emballez toujours bien les produits. • Fermez la porte / le tiroir. • N'ouvrez pas trop souvent la porte / le tiroir.

Dépannage

Problème	Cause possible	Solution possible
	<ul style="list-style-type: none"> Le joint de la porte / du tiroir est sale, usé, fissuré ou ne correspond pas. Quelque chose à l'intérieur empêche la porte / le tiroir de se fermer correctement. 	<ul style="list-style-type: none"> Nettoyez le joint de la porte / du tiroir ou remplacez-les par des joints neufs. Repositionnez les clayettes, les balconnets de porte ou les récipients à l'intérieur pour permettre à la porte / au tiroir de se fermer.
Les côtés de l'appareil et de la bande de la porte se réchauffent.	<ul style="list-style-type: none"> - 	<ul style="list-style-type: none"> Cela est normal.
L'appareil émet des sons anormaux.	<ul style="list-style-type: none"> L'appareil n'est pas situé sur un sol plan. L'appareil touche un objet situé à proximité. 	<ul style="list-style-type: none"> Réglez le pied pour mettre l'appareil à niveau. Retirez les objets autour de l'appareil.
Un léger son doit être entendu comme celui de l'eau courante.	<ul style="list-style-type: none"> - 	<ul style="list-style-type: none"> Cela est normal.
Un bip d'alarme retentit.	<ul style="list-style-type: none"> La porte du compartiment de rangement du réfrigérateur est ouverte. 	<ul style="list-style-type: none"> Fermez la porte ou éteignez l'alarme manuellement.
Vous entendrez un petit hum.	<ul style="list-style-type: none"> Le système anti-condensation fonctionne. 	<ul style="list-style-type: none"> Cela empêche la condensation et est normal.
Le système d'éclairage ou de refroidissement à l'intérieur ne fonctionne pas.	<ul style="list-style-type: none"> La fiche secteur n'est pas branchée dans la prise secteur. L'alimentation n'est pas intacte. La lampe LED est hors service. 	<ul style="list-style-type: none"> Branchez la fiche secteur. Vérifiez l'alimentation électrique de la pièce. Appelez la société d'électricité locale ! Veillez appeler le service technique pour faire changer la lampe.

Coupure de courant

En cas de coupure de courant, les aliments devraient rester froids en toute sécurité pendant 12 heures environ. Suivez ces conseils pendant une coupure de courant prolongée, en particulier en été :

- ▶ Ouvrez la porte / le tiroir le moins possible.
- ▶ Ne mettez pas d'aliments supplémentaires dans l'appareil pendant une coupure de courant.
- ▶ Si un préavis de coupure de courant est donné et que la durée de la coupure est supérieure à 12 heures, préparez des glaçons et placez-les dans un récipient en haut du compartiment réfrigérateur.
- ▶ Une inspection des produits est requise immédiatement après la coupure de courant.
- ▶ Étant donné que la température du réfrigérateur augmentera lors d'une coupure de courant ou d'une autre panne, la durée de conservation et la qualité alimentaire des aliments seront réduites. Tout aliment décongelé doit être consommé ou cuit et recongelé (le cas échéant) peu de temps après afin de prévenir les risques pour la santé.

Fonction mémoire pendant la coupure de courant

Lorsque le courant revient, l'appareil continue à fonctionner avec les réglages réglés avant la panne de courant.

Déballage



AVERTISSEMENT !

- ▶ L'appareil est lourd. Manipulez-le toujours avec au moins deux personnes.
- ▶ Conservez tous les emballages hors de la portée des enfants, puis jetez-les d'une manière respectueuse de l'environnement.
- ▶ Sortez l'appareil de l'emballage.
- ▶ Retirez tous les matériaux d'emballage.

Conditions environnementales

La température ambiante doit toujours être comprise entre 16 °C et 38 °C, car elle peut influencer sur la température à l'intérieur de l'appareil et sa consommation d'énergie. N'installez pas l'appareil à proximité d'autres appareils générant de la chaleur (fours, réfrigérateurs) sans isolation.

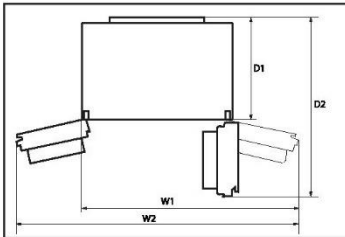

Espace requis

Espace requis lorsque la porte est ouverte :

- L1 = 1 221 mm**
- L2 = 1 534 mm**
- P1 = 660 mm**
- P2 = 1 142 mm**

Remarque : Les dimensions ci-dessus sont données à titre indicatif. L'objet doit être conforme à la norme.

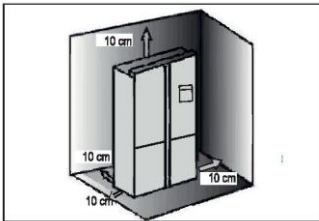

Coupe transversale de ventilation

Pour obtenir une ventilation suffisante de l'appareil pour des raisons de sécurité, il convient de respecter les informations relatives aux coupes transversales de ventilation requises.

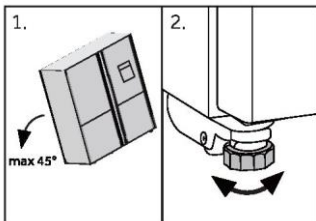

Alignement de l'appareil

L'appareil doit être placé sur une surface plane et solide.

1. Inclinez légèrement l'appareil vers l'arrière.
2. Réglez les pieds au niveau souhaité.

Assurez-vous que la distance entre le mur et le côté de la charnière est d'au moins 10 cm pour que la porte s'ouvre correctement.

Installation

3. La stabilité peut être vérifiée en alternant les diagonales. Le léger flottement doit être le même dans les deux directions. Dans le cas contraire, le cadre peut se déformer ; cela se traduit par des fuites au niveau des joints de la porte. Une faible tendance vers l'arrière facilite la fermeture de la porte.

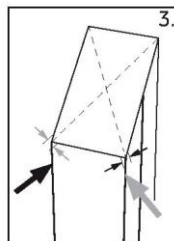

Réglage fin des portes

Si les portes ne se retrouvent pas au même niveau, vous pouvez y remédier de la manière suivante :

En utilisant un pied réglable

Faites tourner le pied réglable selon le sens de la flèche pour faire tourner le pied vers le haut ou vers le bas.

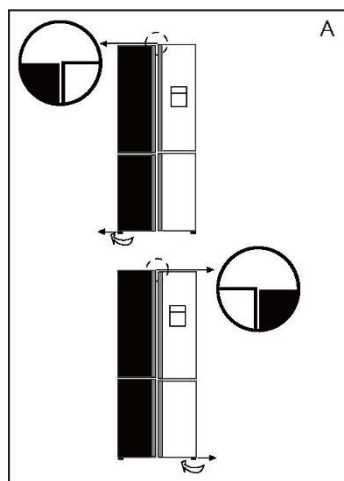

Clipsez avec précaution l'entretoise (fournie dans le sac d'accessoires) dans l'anneau en plastique blanc de la charnière centrale à la main ou à l'aide d'outils comme des pinces. Ne rayez pas et n'abîmez pas la porte.

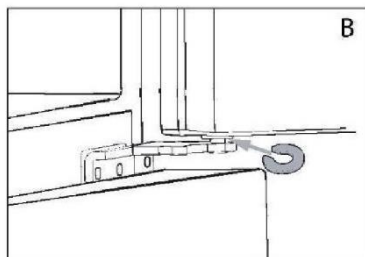

Remarque

Dans l'utilisation future du réfrigérateur, les portes peuvent se retrouver désalignées à cause du poids des aliments stockés. Veuillez ensuite les ajuster selon les méthodes ci-dessus.

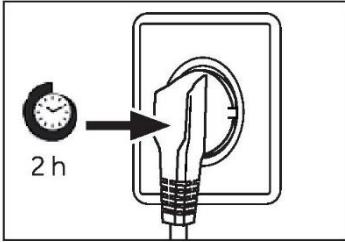

Temps d'attente

L'huile de lubrification sans entretien se trouve dans la capsule du compresseur. Cette huile peut passer par le système fermé de tuyauterie pendant le transport incliné. Avant de brancher l'appareil sur l'alimentation électrique, attendez 2 à 5 heures afin que l'huile revienne dans la capsule.

Branchement électrique

Avant chaque branchement, vérifiez si :

- ▶ l'alimentation, la prise et le fusible sont adaptés à la plaque signalétique.
- ▶ la prise de courant est mise à la terre et sans multiprise ni rallonge.
- ▶ la fiche d'alimentation et la prise sont adaptées l'une à l'autre.

Branchez la fiche sur une prise domestique correctement installée.



AVERTISSEMENT !

Pour éviter tout risque, un câble d'alimentation endommagé doit être remplacé par le service à la clientèle (voir carte de garantie).

Ice and Water

Votre réfrigérateur Ice and Water ou Automatic Ice doit être installé par un plombier qualifié ou un technicien d'entretien formé par Haier, car des erreurs de plomberie pourraient entraîner des fuites d'eau.

Haier appliances ne saurait être tenue pour responsable des dommages (y compris les dégâts des eaux) causés par une installation ou une plomberie défectueuses.

Installation



AVERTISSEMENT !

- ▶ Ne le raccordez qu'à l'alimentation en eau potable. Le filtre à eau filtre uniquement les impuretés dans l'eau et rend les glaçons propres et hygiéniques. Il ne peut stériliser ou détruire des germes ou d'autres substances nocives.
- ▶ Une pression d'eau trop élevée dans le tuyau peut endommager l'appareil. Installez un réducteur de pression lorsque la pression de l'eau dans le tuyau dépasse 0,6 MPa.
- ▶ Avant le raccordement, vérifiez si l'eau est propre et claire.

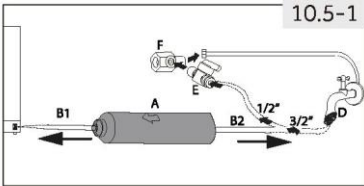
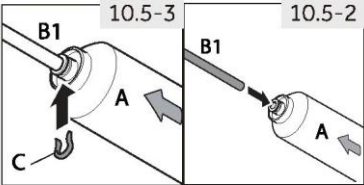
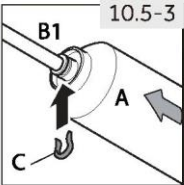
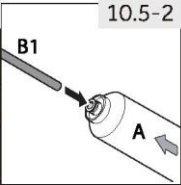
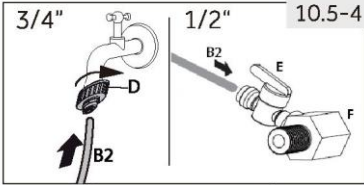
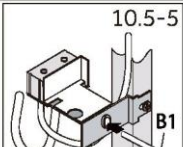

Remarque : Raccordement de l'eau

- ▶ La pression de l'eau froide doit être de 0,15-0,6 MPa.
 - ▶ La longueur maximale autorisée du tuyau d'eau est de 8 mètres. Les tuyaux plus longs affecteront les glaçons et la teneur en eau froide.
 - ▶ La température ambiante doit être de 0 °C au minimum.
 - ▶ Tenez le tuyau d'eau loin des sources de chaleur.
1. Coupez le tuyau en deux morceaux de la longueur requise pour raccorder le filtre (A) à l'appareil (B1) et le robinet d'eau (B2) (fig. 10.5-1). Veillez à obtenir une coupe carrée à l'aide d'un couteau pointu.
 2. Insérez le tuyau (B1) en l'enfonçant de 12 mm environ dans le raccord de montage du filtre à eau (A) (fig. 10.5-2). Veillez à installer le filtre dans le bon sens. La flèche montre le sens du débit d'eau.
 3. Fixez le tuyau à l'aide d'une bague de verrouillage (C) conformément à la fig. 10.5-3.
 4. Répétez les étapes 2 et 3 avec le tuyau (B2) de l'autre côté du filtre.
 5. Raccordez l'extrémité du tuyau (B2) à l'un des adaptateurs « D » ou « E et F » qui s'adapte à l'arrivée d'eau (fig. 10.5-4).
 6. Raccordez l'extrémité de B1 à la vanne à l'arrière de l'appareil (fig. 10.5-5).
 7. Ouvrez le robinet d'eau pour vérifier si le système ne fuit pas et faites circuler de l'eau dans le tuyau.



AVERTISSEMENT !

- ▶ Assurez-vous toujours que les raccordements sont bien serrés, secs et sans fuite !
- ▶ Veillez à ce que le tuyau ne soit jamais écrasé, plié ou tordu

Données techniques

Fiche du produit selon la réglementation UE n° 2019/2016

Marque	Haier
Nom du modèle / identifiant	HCR79F19EHMM
Catégorie du modèle	Réfrigérateur-congélateur
Classe d'efficacité énergétique	E
Consommation d'énergie annuelle (kWh/an)(1)	390
Volume total (l)	507
Volume du réfrigérateur (l)	321
Volume du congélateur (l)	186
Volume du compartiment à température variable (l)	-
Volume du compartiment Zero-Star (l)	-
Nombre d'étoiles	
Température des autres compartiments > 14 °C	Non applicable
Système sans givre	Oui
Capacité de congélation (kg/24h)	6
Classe climatique (2)	SN-N-ST-T
Classe d'émission de bruit et émissions acoustiques dans l'air (db(A) re 1pW)	C(37)
Temps de montée en température (h)	9
Capacité de fabrication de glaçons	-
Type d'appareil	Autonome
Autres	-

Données techniques supplémentaires

Tension / Fréquence	220-240 V ~/50 Hz
Courant d'entrée (A)	1,8
Fusible principal (A)	16
Réfrigérant	R600a
Dimensions (H/L/P en mm)	1 905/908/748

Service clientèle

Service clientèle

Nous recommandons notre Service clientèle Haier et l'utilisation de pièces détachées d'origine. Si vous rencontrez un problème avec votre appareil, veuillez d'abord consulter le paragraphe DÉPANNAGE.

Si vous ne trouvez pas de solution, veuillez contacter

- ▶ votre revendeur local ou
- ▶ notre centre de service d'appel européen (voir les numéros de téléphone ci-dessous) ou
- ▶ l'espace Service & Assistance à l'adresse www.haier.com où vous pouvez activer la demande de service et trouver également les FAQ.

Pour contacter notre Service, assurez-vous que vous disposez des données suivantes. Les informations se trouvent sur la plaque signalétique.

Modèle _____

N° de série _____

Vérifiez également la carte de garantie fournie avec le produit en cas de garantie.

Centre de service d'appel européen

Pays*	Numéro de téléphone	Coûts
Haier Italy (IT)	199 100 912	
Haier Spain (ES)	902 509 123	
Haier Germany (DE)	0180 5 39 39 99	<ul style="list-style-type: none">• 14 centimes/min ligne fixe• max 42 centimes/min mobile
Haier Austria (AT)	0820 001 205	<ul style="list-style-type: none">• 14,53 centimes/min ligne fixe• max 20 centimes/min pour tous les autres
Haier United Kingdom (UK)	0333 003 8122	
Haier France (FR)	0980 406 409	

* Pour d'autres pays, veuillez vous référer à www.haier.com

Haier Europe Trading S.r.l
Filiale Royaume-Uni
Westgate House, Westgate, Ealing
Londres, W5 1YY

***Durée de la garantie de l'appareil de réfrigération**

La garantie minimale est : 2 ans pour les pays de l'UE, 3 ans pour la Turquie, 1 an pour le Royaume-Uni, 1 an pour la Russie, 3 ans pour la Suède, 2 ans pour la Serbie, 5 ans pour la Norvège, 1 an pour le Maroc, 6 mois pour l'Algérie, aucune garantie légale pour la Tunisie.

***La période des pièces détachées pour la réparation de l'appareil**

Les thermostats, les capteurs de température, les circuits imprimés et les sources de lumière sont disponibles pendant une période minimale de sept ans après la mise sur le marché de la dernière unité du modèle.

Poignées de porte, charnières de porte, bacs et paniers pendant une période minimale de sept ans et joints de porte pendant une période minimale de 10 ans, après la mise sur le marché de la dernière unité du modèle.

*Pour plus d'informations sur le produit, consultez <https://eprel.ec.europa.eu/> ou scannez le code QR sur l'étiquette énergétique fournie avec l'appareil.



Felhasználói kézikönyv

Hűtő-fagyasztó
HCR79F19EHMM

Haier

Köszönjük

Köszönjük, hogy Haier terméket vásárolt.

A készülék használata előtt olvassa el figyelmesen ezeket az utasításokat. Az utasítások fontos információkat tartalmaznak, amelyek segítenek abban, hogy a lehető legtöbbet hozza ki a készülékből, és szavatolják a biztonságos és megfelelő telepítést, használatot és karbantartást.

Tartsa ezt a kézikönyvet könnyen elérhető helyen, hogy bármikor fellapozhassa a készülék biztonságos és megfelelő használatához.

Ha eladja a készüléket, elajándékozza, vagy a lakásban hagyja költözéskor, győződjön meg arról, hogy ezt a kézikönyvet is átadja, hogy az új tulajdonos megismerhesse úgy a készüléket, mint a biztonsági figyelmeztetéseket.



Jelmagyarázat

Figyelmeztetés - Fontos biztonsági információk



Általános információk és tippek



Környezetvédelmi információk



Ártalmatlanítás

Járuljon hozzá a környezet és az emberi egészség védelméhez. Az újrahasznosítás érdekében a csomagolást a megfelelő hulladéktárolóba selejtezze ki. Segítsen az ezzel a szimbólummal jelölt elektromos és elektronikus készülékek hulladékainak az újrahasznosításában, ahogyan a háztartási hulladékkal is teszi. Vigye vissza a terméket a helyi újrahasznosító létesítménybe, vagy vegye fel a kapcsolatot a helyi hivatallal.











FIGYELMEZTETÉS!

- ▶ Sérülés vagy fulladás veszélye!
- ▶ A hűtőközegeket és a gázokat szakszerűen kell ártalmatlanítani. Győződjön meg a hűtőkör csövének a sértetlenségéről, mielőtt megfelelően ártalmatlanítaná. Válassza le a készüléket a hálózati tápellátásról. Vágja el a hálózati kábelt és selejtezze ki.
- ▶ Távolítsa el a tálcákat és fiókokat, valamint az ajtóreteszt és a tömitéseket, hogy megakadályozza a gyermekek és háziállatok bezáródását a készülékbe.

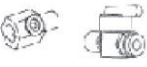
Biztonsági információk	2
Rendeltetésszerű használat	7
Termékleírás	8
Vezérlőpanel	9
Használat.....	12
Berendezés	25
Ápolás és karbantartás	26
Hibaelhárítás.....	30
Telepítés.....	33
Műszaki adatok.....	37
Ügyfélszolgálat.....	38

Tartozékok

Ellenőrizze a tartozékokat és a szakirodalmat ennek a listának megfelelően:

 Vízvezeték*1	✓	 Jéglapát*1	✓
 Vízszűrő*1	✓	 Energiacímke*1	✓
 1/2 hüvelykes adapter szeleppel*1	✓	 Jótállási jegy*1 Bővített jótállási jegy*1	✓
 Bilincs*2	✓	 Felhasználói kézikönyv*1 „OK” matrica felhasználói kézikönyv*1	✓
 Távtartó*3	✓	 3/4 hüvelykes adapter*1	✓

Biztonsági információk

A készülék első bekapcsolása előtt olvassa el a következő biztonsági tanácsokat!



FIGYELMEZTETÉS:

Első használat előtt

- ▶ Győződjön meg arról, hogy szállítás során a termék nem sérült.
 - ▶ Távolítsa el az összes csomagolóanyagot, és tartsa gyermekektől elzárva.
 - ▶ A készülék telepítése előtt várjon legalább két órát a hűtőkör teljes hatékonyságának biztosítása érdekében.
 - ▶ Mivel a készülék nehéz, mindig legalább két személy szükséges a kezeléséhez vagy mozgatásához.
- Telepítés
- ▶ A készüléket jól szellőző helyre telepítse. Biztosítson legalább 10 cm-es helyet a készülék felett és körül.
 - ▶ Soha ne helyezze a készüléket nedves területre vagy olyan helyre, ahol víz fröccsenhet rá. A vízfröccsenéseket és a foltokat törölje le és szárassa puha, tiszta törülőkendővel.
 - ▶ Ne szerelje be a készüléket közvetlen napsugárzásnak kitett helyre vagy hőforrások (pl. kályhák, fűtőberendezések) közelébe.
 - ▶ A méretének és felhasználásnak megfelelő helyre szerelje be és állítsa szintbe a készüléket.
 - ▶ **FIGYELMEZTETÉS:** A berendezésen vagy a beépített szerkezetben a szellőzőnyílásokat ne takarja el.
 - ▶ Bizonyosodjon meg arról, hogy az adattáblán olvasható elektromos jellemzők megfelelnek az elérhető tápellátás jellemzőinek. Ellenkező esetben forduljon villanyszerelőhöz.
 - ▶ Csatlakoztassa a készüléket az elektromos hálózathoz (220 V-240 V 50 Hz) a felszerelt csatlakozóval és vezetékkel.
 - ▶ A rendellenes feszültségingadozás nyomán előfordulhat, hogy a készülék nem indul be, károsodhat a hőmérséklet-vezérlő vagy a kompresszor, illetve működés során rendellenes zaj jelentkezhethet. Hasonló esetben szereljen fel automatikus feszültségszabályozót.
 - ▶ Ne használjon többdugós adaptereket és hosszabbítókábeleket.
 - ▶ **FIGYELMEZTETÉS:** Ne helyezzen több hordozható csatlakozót vagy hordozható tápegységet a berendezés mögé.
 - ▶ **FIGYELMEZTETÉS:** A berendezés elhelyezésekor ellenőrizze, hogy a tápkábel nincs-e beszorulva vagy nem sérült-e.



FIGYELMEZTETÉS:

- ▶ A tápegységhez külön földelt aljzatot használjon, amely könnyen hozzáférhető. A készülék mindenképpen földelésre szorul.
- ▶ FIGYELMEZTETÉS: Kerülje el a hűtőközeg kör károsítását.

Napi használat

- ▶ A készüléket fizikai, érzékszervi vagy mentális problémákkal küzdő személyek (ideértve a gyermekeket is), illetve a készülék működtetésében tapasztalattal vagy jártassággal nem rendelkező személyek csak felügyelet alatt használhatják, illetve akkor, ha a biztonságukért felelős személy megtanította nekik a készülék használatát.
- ▶ A 3 és 8 év közötti gyermekek be- és kirakodhatják a hűtőkészülékeket, de a hűtőkészülékek tisztítását és szerelését nem végezhetik.
- ▶ Tartsa távol a 3 évesnél fiatalabb gyermekeket a készüléktől, kivéve, ha biztosítja a folyamatos felügyeletet.
- ▶ A gyermekek felügyeletre szorulnak annak biztosítása érdekében, hogy nem játszanak a készülékkel.
- ▶ Ha hűtőgáz vagy más gyúlékony gáz szivárog a készülék közelében, zárja el a szivárgó gáz szelepét, nyissa ki az ajtókat és ablakokat, és ne húzza ki a hűtőszekrény/fagyasztó vagy más készülék tápkábelének a dugaszát.
- ▶ Vegye figyelembe, hogy a készülék 16 és 38 °C közötti környezeti hőmérsékletben való működésre készült. Előfordulhat, hogy a készülék nem működik megfelelően, ha hosszabb ideig a jelzett tartomány feletti vagy alatti hőmérsékleten üzemel.
- ▶ Ne helyezzen instabil cikkeket (nehéz tárgyakat, vízzel teli edényeket) a hűtőberendezés tetejére, elkerülve így a személyi sérüléseket, amiket ezen tárgyak leesése vagy a vízzel való érintkezés nyomán bekövetkező áramütés okozhat.
- ▶ Ne húzza meg az ajtópolcokat. Az ajtó elferdülhet, kihúzhatja a helyéről a palacktartót, vagy a készülék felborulhat.
- ▶ Az ajtók nyitását vagy becsukását kizárólag a fogantyúkkal végezze. Az ajtók közötti, ill. az ajtó és a szekrény közötti rés nagyon szűk.
- ▶ Ne nyújtsa a kezét ezekre a területekre, mivel az ujjai becsípődhetnek. Csak akkor nyissa ki vagy csukja be a hűtőszekrény ajtaját, ha nem állnak gyermekek az ajtó mozgási tartományán belül.
- ▶ Ne tároljon, ill. használjon gyúlékony, robbanásveszélyes vagy maró hatású anyagokat a készülékben vagy a közelében.

Biztonsági információk



FIGYELMEZTETÉS:

- ▶ Ne tároljon robbanásveszélyes anyagokat, például gyúlékony hajtóanyagot tartalmazó aeroszolos palackot a berendezésben.
- ▶ A készülékben ne tároljon gyógyszereket, baktériumokat vagy vegyszereket. Ez a készülék háztartási készülék. Nem javasoljuk olyan anyagok tárolását, amelyek szűk hőmérséklet-tartományban tárolhatók.
- ▶ Soha ne tároljon folyadékokat palackokban vagy kannákban (magas alkoholtartalmú italok kivételével), különösen szénsavas italokat a fagyasztóban, mert ezek szétrobbannak fagyasztás közben.
- ▶ Ellenőrizze az élelmiszer állapotát, ha a fagyasztóban felmelegedett a hőmérséklet.
- ▶ Ne állítson be szükségtelenül alacsony hőmérsékletet a hűtőrekeszben. Magas teljesítménybeállítások esetén mínusz fokok alakulhatnak ki.

Figyelem: A palackok szétrobbanhatnak

- ▶ Ne nyúljon fagyott tárgyakhoz nedves kézzel (viseljen kesztyűt). Különösen ne egyen jeges nyalókát közvetlenül a fagyasztóból való kivétel után. Fennáll a fagysérülések vagy a hólyagok kialakulásának veszélye. **ELSŐSEGÉLYNYÚJTÁS:** tartsa a sérülést azonnal folyó hideg víz alá.
- ▶ Ne húzza el!
- ▶ Működés közben ne érintse meg a fagyasztórekesz belső felületét, különösen nedves kézzel, mert a keze a felülethez fagyhat.
- ▶ Áramszünet esetén vagy tisztítás előtt húzza ki a készüléket az alzatból. A készülék újraindítása előtt várjon legalább 5 percet, mivel a készülék gyakori indítása során károsodhat a kompresszor.
- ▶ **FIGYELMEZTETÉS:** Ne használjon elektromos készülékeket a berendezés élelmiszer tároló rekeszében, kivéve a gyártó által jóváhagyott típust.

Karbantartás / tisztítás

- ▶ Gondoskodjon a gyermekek felügyeletéről, ha tisztítást vagy karbantartást végeznek. A rutinszerű karbantartás megkezdése előtt húzza ki a készüléket a villanyhálózatból. A készülék újraindítása előtt várjon legalább 5 percet, mivel a készülék gyakori indítása során károsodhat a kompresszor.
- ▶ A készülék aljzatból való leválasztásakor ne a kábelt, hanem a csatlakozódugót húzza.



FIGYELMEZTETÉS:

- ▶ Ne tisztítsa a készüléket keménysörtés kefékkel, drótkefékkel, mosóporral, benzinnel, amil-acetáttal, acetonnal és hasonló szerves oldatokkal, valamint savas vagy lúgos oldatokkal. A károsodások elkerülése érdekében a hűtőszekrény tisztítását speciális, adott célra kialakított tisztítószerrel végezze.
 - ▶ Ne kaparja le a fagyot és a jeget éles tárgyakkal. A műanyag alkatrészek károsodásának elkerülése érdekében ne használjon spray-t, elektromos hevítő berendezést, például fűtőberendezést, hajszárítót, gőztisztítót vagy más hőforrást.
 - ▶ FIGYELMEZTETÉS: A kiolvasztási folyamat felgyorsításához csak a gyártó által javasolt mechanikai berendezéseket vagy egyéb eszközöket használja.
 - ▶ Ha a tápkábel megsérül, a veszély elkerülése érdekében cseréltesse ki a gyártóval, a gyártó szervizközpontjával vagy más szakemberrel.
 - ▶ Ne tegyen kísérletet a készülék saját kezű javítására, szétszerelésére vagy módosítására. Javítás szükségessége esetén vegye fel a kapcsolatot az ügyfélszolgálatunkkal.
 - ▶ Évente legalább egyszer távolítsa el a port a készülék hátoldaláról, így elkerülve a tűzveszélyt, valamint a megnövekedett energiafogyasztást.
 - ▶ Tisztítás közben ne permetezze vagy öblítse le a készüléket.
 - ▶ Ne használjon vízpermetet vagy gőzt a készülék tisztításához.
 - ▶ A hideg üvegpolicokat ne tisztítsa forró vízzel. A hirtelen hőmérséklet-változás nyomán az üveg megrepedhet.
- Gázalapú hűtőközegre vonatkozó információk**
- ▶ A készülék gyúlékony IZOBUTÁN (R600a) hűtőközeget tartalmaz. Győződjön meg arról, hogy a hűtőközeg köre nem sérült meg szállítás vagy beszerelés közben. A szivárgó hűtőközeg szemsérülést okozhat, vagy belobbanhat. Sérülés esetén tartsa távol a tűzforrásokat, szellőztesse ki alaposan a helyiséget, ne csatlakoztassa, vagy húzza ki a készülék vagy egyéb készülék tápkábelét. Tájékoztassa az ügyfélszolgálatot. Ha a hűtőközeg szembe kerül, akkor azonnal öblítse ki folyó víz alatt, és azonnal forduljon szemész szakorvoshoz.

Biztonsági információk



FIGYELMEZTETÉS:

A termék gyúlékony izobután (R600a) hűtőközeget tartalmaz. A készülék szervizelése a felhatalmazott szervizen kívül mindenki másra nézve veszélyes. Queenslandben - a felhatalmazott szervizképviselőnek KÖTELEZŐEN rendelkeznie kell a szénhidrogén hűtőközegekre vonatkozó gázszerelési engedéllyel ahhoz, hogy a borítás eltávolítását igénylő beavatkozást vagy javítást hajtson végre.



A szimbólum a tűzveszélyről tájékoztat, ami a gyúlékony anyagok használatából adódik. Figyeljen a tűz megelőzésére, mivel a gyúlékony anyag lángra kaphat.

Rendeltetésszerű használat

Rendeltetésszerű használat

A berendezések kizárólag háztartási célra vagy hasonló alkalmazásokban használhatók, pl.:

- üzletek, irodák és egyéb gazdasági munkakörnyezetek személyzeti konyhája;
- falusi vendéglátás és ügyfelek szállodákban, motelekben és egyéb szállást adó helyeken;
- szállást és reggelit biztosító szállások;
- vendéglátás, és hasonló nem kiskereskedelmi alkalmazások.

A készüléken változtatások vagy módosítások végrehajtása nem megengedett.

A nem rendeltetésszerű használat veszélyeket eredményezhet, illetve a szavatossági igények érvénytelenítésével járhat.

Kérjük, hogy a hűtőkészülék kiselejtezését a helyi szabályozások szerint végezze, mivel gyúlékony fűvógázt és hűtőközeget használ.



VIGYÁZAT!

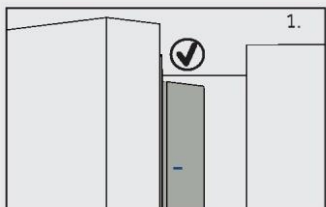

Amikor becsukja az ajtót, a bal oldali ajtó függőleges szalagjának belül be kell hajolnia (1).

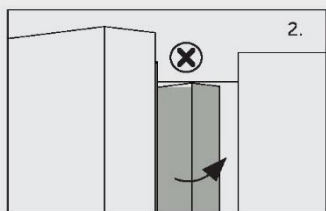

Ha megpróbálja becsukni a bal ajtót, és a függőleges ajtószalag nincs meghajolva (2), először hajlítsa meg, ellenkező esetben az ajtószalag a rögzítő tengelynek vagy a jobb ajtónak ütközik. Ez az ajtó csúszását vagy szivárgást eredményezhet.

A keretben található egy fűtőszál. A felület hőmérséklete egy kicsit emelkedni fog, ami normális, és nem befolyásolja a készülék működését.

Termékleírás



Megjegyzés

A műszaki módosítások és különböző modellek miatt előfordulhat, hogy a kézikönyvben látható egyes ábrák eltérőek az Ön modelljéhez képest.

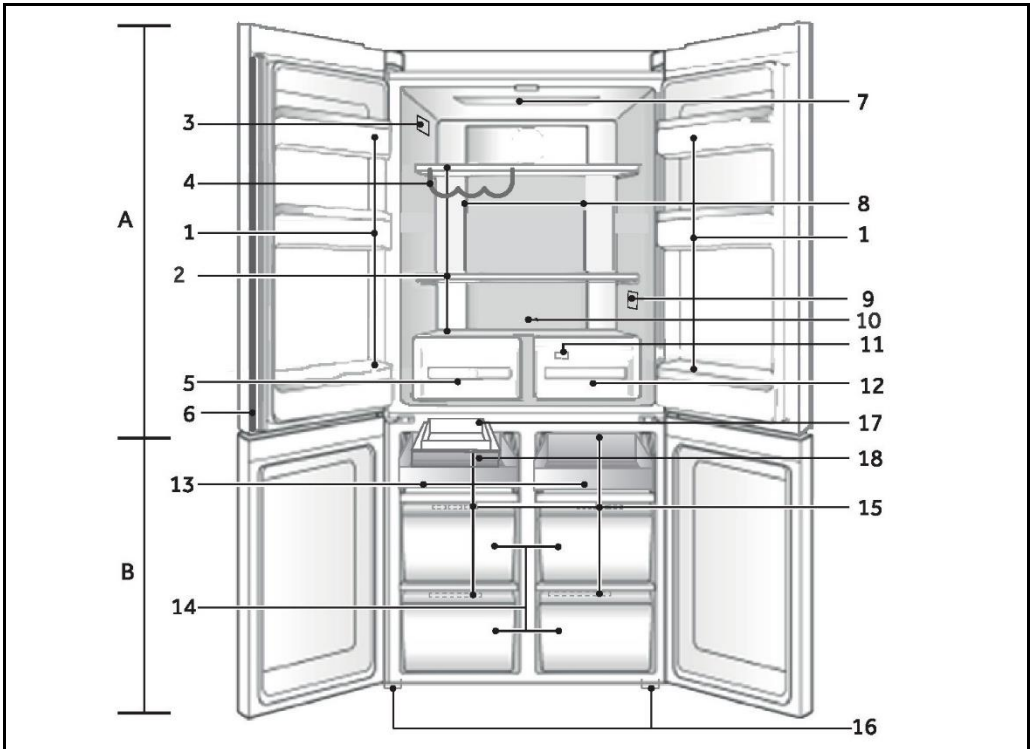

A: A hűtőszekrény rekeszei

1. Palacktartó/Ajtópól
2. Üvegpolcok
3. Adattábla
4. Bortartó
5. Humidity box
6. Független tartószerelvény
7. Mennyezeti lámpa
8. Légcsatorna és érzékelő (a panel mögött)
9. O.K.-hőmérséklet jelző (opcionális)
10. Hátsó fényforrás
11. Légcsatorna (a fiókok mögött)
12. MyZone doboz

B: Fagyasztó rekesz

13. Csúsztható polc
14. Fagyasztórekesz
15. Légcsatorna
16. Állítható láb
17. Automata jégkészítő
18. Jégtálca
19. Vízadagoló

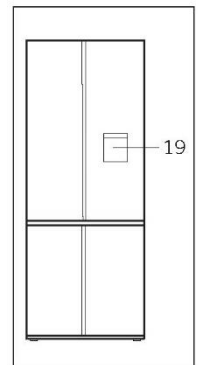

Vezérlőpanel

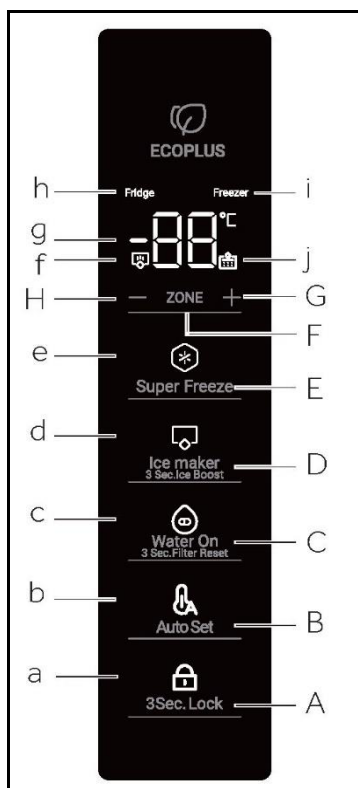

Gombok:

- A Panelzár visszajelző
- B Auto Set visszajelző
- C Víz be visszajelző
- D Jégkészítő üzemmód visszajelző
- E Super Freeze visszajelző
- F Zóna visszajelző
- G Hőmérséklet-beállító gomb: „+”
- H Hőmérséklet-beállító gomb: „-”

Jelzések:

- a Panelzár funkció
- b Auto Set funkció
- c Víz be funkció
- d Jégkészítő üzemmód
- e Super Freeze funkció
- f Jégkészítés-teljesítmény növelés üzemmód
- g Hőmérséklet kijelző
- h Hűtő visszajelző
- i Fagyasztó visszajelző
- j Vízsűrő riasztás

Első használat előtt

- ▶ Távolítson el minden csomagolóanyagot, tartsa azokat gyermekektől elzárva, kiselejtezésüket pedig környezetbarát módon végezze.
- ▶ Tisztítsa meg a készülék belsejét és külsejét vízzel és kíméletes tisztítószerrel, mielőtt bármilyen ételt tenne bele.
- ▶ A készülék szintbeállítását és tisztítását követően várjon legalább 2–5 órát, mielőtt csatlakoztatná a tápellátáshoz. Lásd a TELEPÍTÉS részt.
- ▶ Az étellel való feltöltés előtt hűtse le a rekeszeket magas beállítások alkalmazásával. A Super Freeze funkció elősegíti a rekeszek gyors lehűtését.
- ▶ A hűtőrekesz, illetve a fagyasztó hőmérséklete gyári alapbeállítás szerint automatikusan 5 °C, illetve -18 °C. Ezek a javasolt beállítások. Ha kívánja, ezeket a hőmérsékleteket módosíthatja manuálisan. Lásd a HŐMÉRSÉKLET BEÁLLÍTÁSA c. részt.

Vezérlőpanel

Vízvezeték-szereléssel rendelkező modellekhez

Az első használat előtt öblítse ki a szűrőt a szennyeződésektől, illetve távolítsa el a víztartályban és a szűrőrendszerben rekedt levegőt.

Víz

- Nyomja meg a vízadagoló pedált, hogy 4 l víz távozzon; várjon 4 percet, mielőtt újra vizet adagolna.
- Adagoljon ismét 4 l vizet, majd várjon még 4 percet. A vízzel szénlerakódások is távozhatnak. Ez nem káros, és természetes a normál átöblítési eljárás során.
- Adjon hozzá még 4 liter vizet. - Ez megakadályozza a víz túlzott csöpögését az adagolóból.
- Lehet, hogy néhány csepp víz távozik az adagolóból pár nappal a telepítés után. Ez az adagolóban rekedt levegő távozását szolgálja.
- Használat előtt bizonyosodjon meg arról, hogy hűtőszekrény legalább 2 órája hűt.



Jégkészítő

- 1 Nyomja meg a „D” vezérlőpanel gombot a jégkészítő funkció bekapcsolásához.
- 2 Dobja ki az első jégadagot a teli jégedényből. Tisztítsa meg a jégedényt vízzel, és szerelje vissza. A jégkészítő most használatra kész.
- 3 Ismétlje meg a 2. lépést, hogy eltávolítsa a gyártás és szállítás során összegyűlt port a jégedényből.
- 4 Űrítse ki a vizet, szárítsa meg a rekeszt, és helyezze vissza megfelelően.
- 5 A jégkészítő bekapcsolása után az első rekesz jég elszíneződhet. Ez nem káros, és természetes a normál átöblítési eljárás során. Dobja ki az első teli jégdoboz tartalmát. A jégkészítő most használatra kész.



Megjegyzés

A vízszűrő teljesítménye a használattal növekedni fog, és két-három teljes jégdoboz elkészítése után eléri az optimális teljesítményt.

Érintésérzékeny gombok

A vezérlőpulton található gombok érintésérzékenyek, és már akkor reagálnak, ha enyhén megérinti az ujjával.

A készülék be- és kikapcsolása

A készülék működésbe lép, amint csatlakoztatja tápellátáshoz.

A hűtőszekrény első bekapcsolásakor a „g” jelzés (hőmérséklet kijelző) világít.

A hűtőrekesz, illetve a fagyasztó hőmérséklete gyári alapbeállítás szerint automatikusan 5 °C és -18 °C.

Talán aktív a panelzár.



Megjegyzés

A készülék gyári beállított hőmérséklete a javasolt értéknek felel meg, 5 °C (hűtőszekrény) és -18 °C (fagyasztó). Normál környezeti feltételek mellett ez nem szorul módosításra.

Amikor a készüléket visszakapcsolja a hálózati tápellátásról való leválasztás után, akár 12 órát is igénybe vehet a megfelelő hőmérséklet elérése.

A kikapcsolás előtt ürítse ki a készüléket. A készülék kikapcsolását követően húzza ki a tápkábel dugaszát az aljzatból.

Panel zárolása/feloldása

Zárolt állapotban tartva lenyomva az „A” gombot 3 másodpercig, és a panel zárolása feloldódik.



Megjegyzés

A kezelőpanel automatikusan lezárul aktiválás ellen, ha az ajtók zárva vannak, és 30 másodpercig nem nyomják meg a gombot. Bármilyen beállítás módosításához oldja fel a vezérlőpanel zárolását.

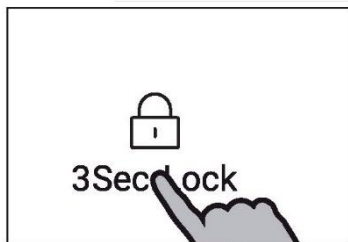

Készenléti üzemmód

A kijelző automatikusan kikapcsol 30 másodperccel adott gomb megnyomása után. A kijelző automatikusan zárolja magát. Bármely gomb megnyomásakor vagy ajtó kinyitásakor automatikusan kigyullad (a riasztás nem világít a kijelzőn)

Kézi beállítási mód

Ha manuálisan szeretné beállítani a készülék hőmérsékletét, ez a hőmérséklet módosítás végrehajtható egy hőmérséklet szabályozó gombbal (lásd a HŐMÉRSÉKLET BEÁLLÍTÁSA c. részt)

Hőmérséklet beállítása

A beltéri hőmérsékletet a következő tényezők befolyásolják:

- ▶ Környezeti hőmérséklet
- ▶ Az ajtónyitás gyakorisága
- ▶ A tárolt élelmiszerek mennyisége
- ▶ A berendezés beszerelése

Ajtó riasztás

Az ajtó riasztás akkor élesedik, amikor az ajtót hosszú ideig nyitva tartja, vagy nincs megfelelően becsukva, és a riasztás emlékeztetőként szolgál.

Fagyasztó hőmérsékletének a beállítása

Oldja fel a beállításokat az „A” gomb 3 másodpercig tartó lenyomásával.

Feloldott állapotban a rekeszek közötti váltáshoz nyomja meg az „F” (Zóna visszajelző) gombot. Amikor az „i” visszajelző (Fagyasztó visszajelző) kigyullad, nyomja meg a „H” gombot (Hőmérséklet-beállító gomb: „-”) vagy a „G” gombot (Hőmérséklet-beállító gomb: „+”) a fagyasztórekesz hőmérsékletének beállításához. A „g” visszajelzőn megjelenő érték 1 °C-kal csökken a „H” gomb minden egyes megnyomásakor. A kijelző villog, és a beállított hőmérsékleten folyamatosan világít, majd néhány másodperc múlva kikapcsol. Valamint a „g” visszajelzőn megjelenő érték 1 °C-kal emelkedik az „G” gomb minden egyes megnyomásakor. A kijelző villog, és a beállított hőmérsékleten folyamatosan világít, majd néhány másodperc múlva kikapcsol. A fagyasztórekesz hőmérséklete -14 °C és -24 °C között állítható be 1 °C-os lépésekben.

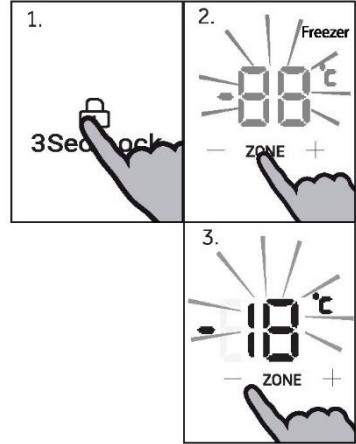

Megjegyzés

A fagyasztó hőmérséklete nem állítható be Super Freeze funkció és zárolt állapot esetén.

Használat

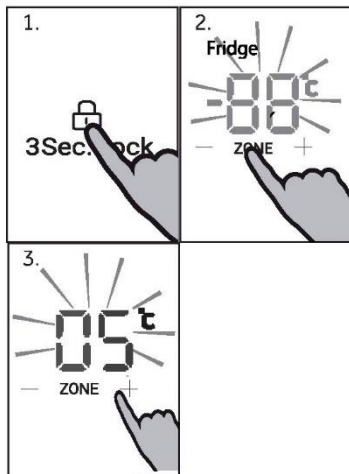

Hűtőszekrény hőmérsékletének a beállítása

Oldja fel a beállításokat az „A” gomb 3 másodpercig tartó lenyomásával.

Feloldott állapotban a rekeszek közötti váltáshoz nyomja meg az „F” (Zóna visszajelző) gombot. Amikor az „H” jelzőfény (Hűtő visszajelző) kigyullad, nyomja meg a „H” gombot (Hőmérséklet-beállító gomb: „-”) vagy a „G” gombot (Hőmérséklet-beállító gomb: „+”) a hűtőrekesz hőmérsékletének a beállításához. A „g” visszajelzőn megjelenő érték 1 °C-kal csökken a „H” gomb minden egyes megnyomásakor. A kijelző villog, és a beállított hőmérsékleten folyamatosan világít, majd néhány másodperc múlva kikapcsol. Valamint a „g” visszajelzőn megjelenő érték 1 °C-kal emelkedik az „G” gomb minden egyes megnyomásakor. A kijelző villog, és a beállított hőmérsékleten folyamatosan világít, majd néhány másodperc múlva kikapcsol. A hűtőrekesz hőmérséklete 1 °C és 9 °C között állítható be 1 °C-os lépésekben.



Megjegyzés

A hűtőszekrény hőmérséklete nem állítható zárolt állapotban.

Super Freeze funkció

A Super Freeze funkció a lehető leghamarabb lefagyasztja a friss élelmiszert teljesen, felgyorsítva a fagyasztást, hogy megőrizze az ételek legjobb tápértékét, megjelenését és ízét. Ha egyszerre nagy mennyiségű ételt kell lefagyasztania, ajánlott a Super Freeze funkciót 24 órával azelőtt bekapcsolni, hogy betenné az élelmiszert a fagyasztórekeszbe.

Feloldott állapotban nyomja meg az „E” (Super Freeze visszajelző) gombot, az „e” visszajelző (Super Freeze funkció) világítani kezd, a készülék pedig Super Freeze üzemmódba kapcsol. A készülék automatikusan kikapcsolja a Super Freeze módot a bekapcsolása után 50 órával. Ha manuálisan szeretné kikapcsolni a Super Freeze módot, nyomja meg az „E” gombot (Super Freeze visszajelző) kioldott állapotban, az „e” visszajelző (Super Freeze funkció) kialszik, a készülék pedig kilép a Super Freeze üzemmódból.

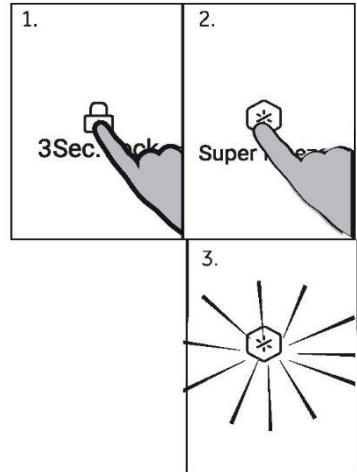

Megjegyzés

Super Freeze üzemmódban a „H” (Hőmérséklet-beállító gomb: „-”) és a „G” (Hőmérséklet-beállító gomb: „+”) gombok zárolva vannak a fagyasztórekesz kiválasztásakor, és a fagyasztórekesz hőmérséklete nem állítható be.

Használat

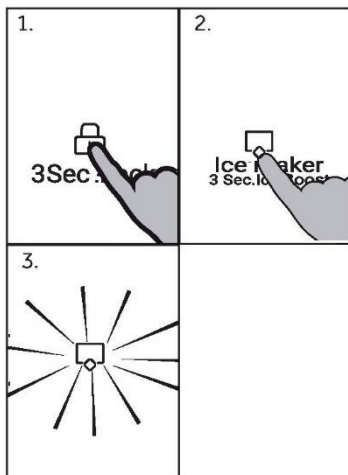

Jégkészítő

Feloldott állapotban nyomja meg a „D” gombot (Jégkészítő üzemmód visszajelző), a „d” visszajelző (Jégkészítő üzemmód) kigyullad, a termék átkapcsol Jégkészítő üzemmódba. A Jégkészítő üzemmódból való kilépéshez nyomja meg a „D” gombot (Jégkészítő kiválasztó) feloldott állapotban, a „d” jelzőfény (Jégkészítő jelzőfény) kialszik, a termék kilép a Jégkészítő üzemmódból.



Megjegyzés

A hűtőszekrény első bekapcsolásakor a jégkészítő alapértelmezés szerint ki van kapcsolva. A jégkészítő úgy van kialakítva, hogy automatikusan jeget öntsön a jég tároló rekeszbe, és leáll, ha azt észleli, hogy a rekesz megtelt. Minél több jeget használnak, annál több jeget hoz létre.

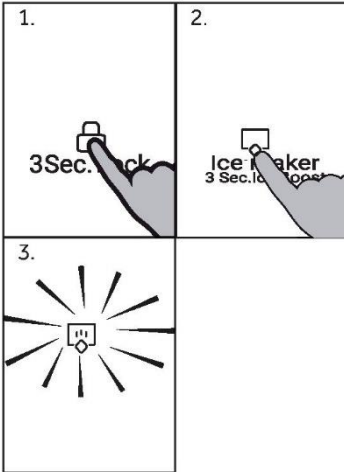

3 mp-es jégkészítés-teljesítmény növelés

Feloldott állapotban nyomja meg a „D” gombot (Jégkészítő üzemmód visszajelző) 3 másodpercig, a „d” visszajelző (Jégkészítő üzemmód) és az „f” visszajelző (Jégkészítés-teljesítmény növelés üzemmód) kigyullad, és a készülék bekapcsolja a Jégkészítés-teljesítmény növelés funkciót. Feloldott állapotban és a Jégkészítés-teljesítmény növelés funkció alatt nyomja meg a „D” gombot (Jégkészítő üzemmód visszajelző) 3 másodpercig, majd egy sípoló hang után az „f” visszajelző (Jégkészítés-teljesítmény növelés üzemmód) kialszik, és a termék kilép a Jégkészítés-teljesítmény növelés funkcióból. A „d” jégkészítő jelzőfény továbbra is világít, a jégkészítő funkció pedig továbbra is aktív.



Megjegyzés

Megjegyzés: Ha a Jégkészítő engedélyezve van, mielőtt belépne a Jégkészítés-teljesítmény növelés funkcióba. Amikor a termékek kilépnek a Jégkészítés-teljesítmény növelés funkcióból, a „d” jégkészítő jelzőfény továbbra is világít, és a jégkészítő továbbra is normál módon működik; Ha a jégkészítő le van tiltva, mielőtt belépne a Jégkészítés-teljesítmény növelés funkcióba, amikor a termék kilép a Jégkészítés-teljesítmény növelés funkcióból, a „d” jégkészítő jelzőfény kialszik, és a jégkészítő is leáll.

Használat

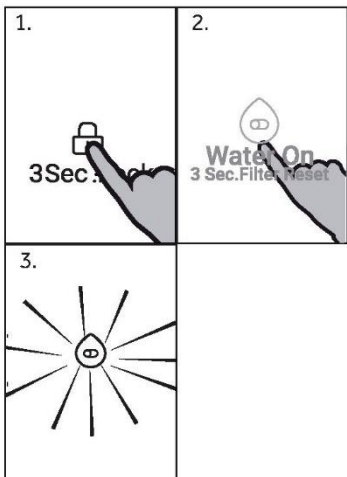

Víz be funkció:

Feloldott állapotban nyomja meg a „C” gombot (Víz be visszajelző) és egy sípoló hang után a „c” jelzőfény (Víz be jelzőfény) kigyullad, a Víz be funkció engedélyezve lesz, és a víz kifolyik az adagolóból, amikor megnyomja a pedált. Nyomja meg ismét a „C” gombot (Víz be visszajelző), a Víz be jelzőfény kialszik, a Víz be funkció le lesz tiltva, és nem folyik víz az adagolóból, amikor megnyomja a pedált.



Megjegyzés

Megjegyzés: Ha a hűtőtér ajtaja nyitva van, a víz nem folyik ki a pedál megnyomásakor, még akkor sem, ha a Víz be funkció engedélyezve van.

Vízszűrő riasztás

A termék első bekapcsolása óta eltelt 6 hónap után a „j” (Vízszűrő riasztás) jelzőfény világít, emlékeztetve a vízszűrő cseréjére. A vízszűrő cseréje után nyomja meg a „C” gombot (Víz be visszajelző) 3 másodpercig, és a sípoló hangot követően a „j” (Vízszűrő riasztás) jelzőfény kialszik, és a vízszűrő cseréjével kapcsolatos üzenet funkció alaphelyzetbe áll.

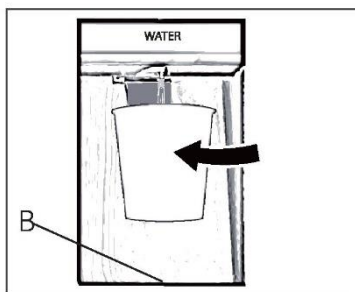

Vízhez jutás a vízadagolóból

1. Helyezzen egy poharat a vízkimenet alá.
2. Gyengéden nyomja meg ezzel a vízadagoló pedálját. Bizonyosodjon meg arról, hogy a pohár pontosan az adagoló alatt található, így megelőzve a víz kifröccsenését
3. A tálcában (B) lévő vizet időben távolítsa el, mivel ez túlfolyhat az ajtó kinyitásakor és zárásakor.

Auto Set mód

Az Auto Set módban a készülék automatikusan beállíthatja a hőmérsékletet a környezeti hőmérsékletnek és a készüléken belüli hőmérséklet-változásnak megfelelően. Ez a funkció semmilyen felhasználói beavatkozást nem igényel.

1. Oldja a panel zárolását az „A” gomb megnyomásával, ha a zár aktív.
2. Nyomja meg a „B” gombot (Auto Set visszajelző). Riasztás hallható.
3. A „b” jelzőfény világít, és a funkció bekapcsol.

A fenti lépések megismétlésével vagy másik funkció kiválasztásával ez a funkció ismét kikapcsolható.

Használat

Tippek friss élelmiszer tárolásához

Tárolás a hűtőrekeszben

- ▶ A hűtőszekrényben a hőmérsékletet tartsa 5 °C alatt.
- ▶ A forró élelmiszert a készülékbe helyezés előtt mindenképpen hűtse le szobahőmérsékletre.
- ▶ A hűtőberendezésben tárolt élelmiszereket előzetesen mossa meg és szárítsa meg
- ▶ A tárolni kívánt élelmiszert tegye megfelelően zárható edénybe, hogy elkerülje az illatok és ízek módosulását.
- ▶ Ne tároljon túlságosan sok élelmiszert a készülékben. Hagyjon területet az élelmiszerek között, hogy a hideg levegő keringhessen mellettük, így jobb hatásfokú és homogénebb lesz a hűtés.
- ▶ A napi rendszerességgel fogyasztott élelmiszereket a polc elején tárolja.
- ▶ A légáramlás lehetővé tétele érdekében hagyjon némi teret az élelmiszerek és a belső falak között. Ne tároljon élelmiszereket úgy, hogy azok a hátsó fallal érintkezzenek, mivel az élelmiszer megfagyhat. Kerülje az élelmiszer (különösen az olajos vagy savas ételek) közvetlen érintkezését a belső bevonattal, mivel az olaj/sav a belső bevonat károsodását eredményezheti. Távolítsa el az olajos/savas szennyeződések, amint észleli ezeket.
- ▶ A fagyos élelmiszert a hűtőrekeszben olvassa ki. Ily módon a fagyasztott étel segítségével csökkentheti a hűtőrekesz hőmérsékletét, és energiát takaríthat meg.
- ▶ Egyes gyümölcsök és zöldségek, például a cukkini, dinnye, papaja, banán, ananász stb. érési folyamata felgyorsulhat a hűtőszekrényben. Következésképpen nem javasoljuk ezek hűtőberendezésben való tárolását. Mindazonáltal rendkívül zöld gyümölcsök esetében a hűtőberendezésben adott ideig elősegíthető az érési folyamat. Javasoljuk, hogy a hagymát, fokhagymát, gyömbért és egyéb gyökeres zöldségeket szobahőmérsékleten tárolja.
- ▶ A hűtőben érezhető kellemetlen illat megjelenése arra utal, hogy valami kiömlött, és a készülék tisztítást igényel. Lásd az **ÁPOLÁS ÉS TISZTÍTÁS** részt.
- ▶ Különböző élelmiszereket különböző területeken helyezzen el az ételek tulajdonságai szerint:

Megjegyzés

Kérjük, a hűtés biztosítása érdekében tartson 10 mm-nél nagyobb távolságot az elhelyezett étel és a légcsatorna vagy az érzékelők között.

- 1 Vaj, sajt stb.
- 2 Tojás, italosdoboz, konzerv, fűszerek stb.
- 3 Italok és palackozott ételek.
- 4 Savanyú ételek, konzervek stb.
- 5 Húskészítmények, harapnivalók, tészták, konzervek, tej, tofu, tejtermékek stb.
- 6 Főtt hús, kolbász stb.
- 7 My Zone fiók: száraz gyümölcsök, vaj, olajok, csokoládé
- 8 Humidity box fiók: Gyümölcs, zöldség, saláta stb.

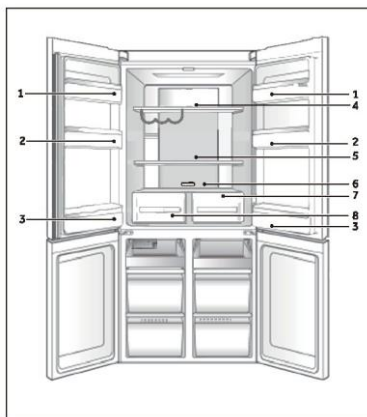

Tárolás a Switch Zone rekeszben

A Switch Zone rekesz lehetővé a hőmérséklet -18 °C és 5 °C közötti beállítását az élelmiszertárolási igényeknek megfelelően, így a készülék fokozott rugalmassággal szolgál az élelmiszertárolási opciók tekintetében az Ön kényelme érdekében.

-18 °C	1–12 hónapos tárolást igénylő, általános fagyasztott élelmiszerekhez.	Hús, baromfi, tengeri ételek, előfőzött ételek és maradék, néhány gyümölcs és zöldség, fagyalt és egyéb fagyasztott desszertek.
-7 °C	Lehetővé teszi az étel könnyű adagolását, valamint azt, hogy az ételeket közvetlenül a rekeszből melegítse, főzze vagy tálalja anélkül, hogy várnia kellene a kiolvadásra.	Húsok, tengeri ételek, levesek, szósok, pürésített ételek, kenyér, desszertek és sütemények. Megjegyzés: Krémes desszertek, például jégkrém tárolására ajánlott.
0 °C	Tökéletes tárolási zóna biztosítása a rendkívül romlandó élelmiszerek számára, hogy megőrizze létfontosságú frissességüket és minőségüket.	Rendkívül romlandó húsok, baromfi és tengeri ételek. Alkoholos italok, például sör.
5 °C	Ideális hőmérséklet friss élelmiszerekhez, például gyümölcsökhöz és zöldségekhez, tejtermékekhez, húshoz és italokhoz.	Gyümölcsök és zöldségek, tejtermékek, lekvárok és chutney-k/konzervek, húsok és italok.

Tárolás a fagyasztórekeszben

- ▶ A fagyasztó hőmérsékletét tartsa $-18\text{ }^{\circ}\text{C}$ -on.
- ▶ 24 órával a fagyasztás előtt kapcsolja be a Super-Freeze funkciót; kis mennyiségű élelmiszerek esetén 4–6 óra is elegendő.
- ▶ A forró élelmiszert a fagyasztó rekeszbe helyezés előtt mindenképpen hűtse le szobahőmérsékletre.
- ▶ Az apró darabokra szeletelt élelmiszer gyorsabban lefagyasztható, illetve könnyebben kiolvasztható és megfőzhető. Javasoljuk, hogy az egyes darabok tömege ne érje el a $2,5\text{ kg}$ -ot.
- ▶ Javasoljuk, hogy csomagolja be az élelmiszert, mielőtt a fagyasztóba tenné azt. A zacskók összeragadásának megelőzése érdekében biztosítsa a csomagolások külső felületének a szárazságát. A csomagolásoknak szagmentesnek, légmentesnek, nem mérgezőnek és ártalmatlannak kell lenniük.
- ▶ A tárolt élelmiszerek szavatossági idejének a lejártát elkerülendő, kérjük, jegyezze fel a lefagyasztás dátumát, a szavatossági időt és az élelmiszer nevét a csomagolásra, az adott élelmiszerek szavatossági idejének megfelelően.
- ▶ **FIGYELMEZTETÉS!** A sav, lúg és só stb. károsíthatja a fagyasztó belső felületét. Ne helyezze el az ilyen anyagokat (pl. tengeri halakat) tartalmazó élelmiszereket úgy, hogy azok érintkezhessenek a belső felülettel. A fagyasztóban lévő sós vizet azonnal távolítsa el.
- ▶ Ne haladja meg a gyártó által javasolt tárolhatósági időt. Csak a szükséges mennyiségű ételt vegye ki a fagyasztóból.
- ▶ A kiolvasztott ételt gyorsan fogyassza el. A kiolvasztott élelmiszer kizárólag megfőzést követően fagyasztható le ismét, ellenkező esetben fogyaszthatatlanná válhat.
- ▶ Ne tegyen túl sok friss élelmiszert a fagyasztó rekeszbe. Lásd a fagyasztó fagyasztási kapacitását - Lásd a MŰSZAKI ADATOK részt vagy az adattáblán található adatokat.
- ▶ A fagyasztóban legalább $-18\text{ }^{\circ}\text{C}$ -on 2 és 12 hónap közötti ideig tárolható az élelmiszer a jellemzőitől függően (pl. hús: 3–12 hónap, zöldségek: 6–12 hónap)
- ▶ Friss élelmiszer fagyasztásakor kerülje a már fagyasztott élelmiszerral való érintkezést. Kiolvadás veszélye!

A kereskedelmi forgalomban lévő fagyasztott élelmiszerek tárolásakor kövesse az alábbi irányelveket:

- ▶ Mindig kövesse a gyártó utasításait arra vonatkozóan, hogy mennyi ideig tárolhatja az élelmiszert. Ne lépje túl a javasolt értékeket!
- ▶ Az élelmiszerek minőségének megőrzése érdekében törekedjen arra, hogy a legrövidebb idő teljen el a vásárlás és a lefagyasztás időpontja között.
- ▶ Vásároljon $-18\text{ }^{\circ}\text{C}$ -on vagy annál alacsonyabb hőmérsékleten tárolt fagyasztott élelmiszereket.
- ▶ Kerülje az olyan élelmiszerek vásárlását, amelyek csomagolásán jég vagy fagy látható. Ez azt jelzi, hogy a termékeket részben kiolvasztották, majd valamikor újrafagyasztották; a hőmérséklet-emelkedés hatással van az élelmiszerek minőségére.



Megjegyzés

- ▶ Kérjük, a hűtés biztosítása érdekében tartson 10 mm -nél nagyobb távolságot az elhelyezett étel és a légcsatorna között.

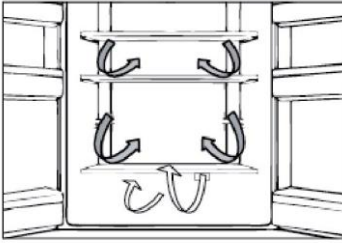

Többirányú légáramlás

A hűtőszekrény többirányú légáramlási rendszerrel van felszerelve, amely hűvös légárammal látja el az összes polcszintet. Ez segít az egységes hőmérséklet megőrzésében a készülékben, így az étel hosszabb ideig frissebb maradhat.

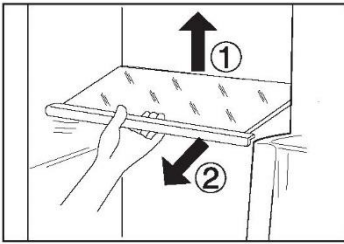

Állítható polcok

A polcok magasságát az Ön tárolási igényeihez igazíthatja.

1. Egy polc áthelyezéséhez először emelje fel a hátsó szélét (1), majd húzza ki a polcot (2).
2. A visszaszereléshez helyezze mindkét oldalon a fülekre, és tolja a leghátsó helyzetbe, amíg a polc hátulja nem rögzül az oldalsó nyílásokban

i Megjegyzés:

Győződjön meg arról, hogy a polc mindegyik éle vízszintesen helyezkedik el.

Humidity zone fiók

Ebben a rekeszben a páratartalom 85% körül van. Automatikusan vezérli a rendszer, és a rekesz gyümölcsök, zöldségek, saláták stb. tárolására alkalmas.

i Megjegyzés:

- ▶ Ne távolítsa el a műanyag fedelet a két zónán belül. Ezek segítenek a páratartalom fenntartásában.
- ▶ A hidegre érzékeny gyümölcsök, így például az ananász, az avokádó, a banán, a grapefruit és a zöldségek, mint például a burgonya, padlizsán, bab, uborka, cukkini, paradicsom és sajt nem tárolható ebben a két fiókban.



Használat

Levehető ajtópolcok

Az ajtó polcai tisztítás céljából eltávolíthatók:

Tegye a kezét az állvány két oldalára, emelje fel (1), majd húzza ki a polcot (2).

Az ajtópolc behelyezéséhez hajtsa végre a fenti lépéseket fordított sorrendben.

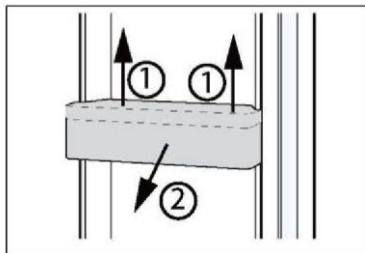

OPCIONÁLIS: OK-hőmérséklet jelző

Az OK-hőmérséklet jelző segítségével meghatározható a +4 °C alatti hőmérséklet. Ha a jelzőn nem látható „OK” felirat, fokozatosan csökkentse a hőmérsékletet.

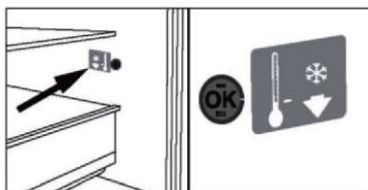

Megjegyzés:

Amikor a készüléket bekapcsolja, akár 12 órát is igénybe vehet a megfelelő hőmérséklet elérése.

Kivehető fagyasztfiók

A fiók eltávolításához húzza ki azt a végpontig (1), majd emelje fel és vegye ki (2).

A fiók behelyezéséhez hajtsa végre a fenti lépéseket fordított sorrendben.

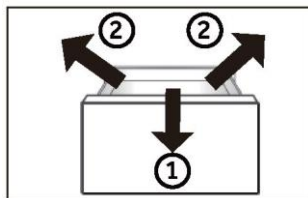

A világítás

A LED-es belső világítás az ajtó kinyitásakor bekapcsol, és automatikusan kialszik, ha az ajtó 7 percnél hosszabb ideig nyitva marad. A lámpák teljesítményét a készülék semmilyen egyéb beállítása nem befolyásolja.



Energiatakarékosági tippek

- ▶ Bizonyosodjon meg arról, hogy a készülék megfelelő szellőzéssel rendelkezik (lásd BESZERELÉS).
- ▶ Ne szerelje be a készüléket közvetlen napsugárzásnak kitett helyre vagy hőforrások (pl. kályhák, fűtőberendezések) közelébe.
- ▶ Kerülje a szükségtelenül alacsony hőmérsékletet a készülékben. Minél alacsonyabb hőmérsékletet állít be, annál jobban növekszik az energiafogyasztás.
- ▶ Az olyan funkciók, mint a Super-Freeze, magasabb energiafogyasztást eredményeznek.
- ▶ Mielőtt a készülékbe tenné, hagyja, hogy a meleg élelmiszer kihűljön.
- ▶ Minél kevésbé és minél rövidebb ideig nyissa ki a készülék ajtaját.
- ▶ Ne töltse túlságosan meg a készüléket, mivel ez akadályozza a légáramlást.
- ▶ Kerülje, hogy levegő legyen az élelmiszerek csomagolásában.
- ▶ Az ajtótütemítéseket tartsa tisztán, hogy az ajtó mindig megfelelően becsukódhasson.
- ▶ A fagyos élelmiszert a hűtőrekeszben olvassza ki.
- ▶ Az energiatakarékoság szempontjából leghatékonyabb konfiguráció biztosításához a készüléknek gyári állapotú és tisztaságú fiókokra, élelmiszerdobozokra, polcokra van szüksége, és az élelmiszert úgy kell elhelyezni, hogy az a legkevésbé korlátozza a levegőáramlást a légcsatorna levegőkimeneténél.

Ápolás és karbantartás



FIGYELMEZTETÉS:

Tisztítás előtt válassza le a hálózatról a készüléket.

Tisztítás

Akkor tisztítsa meg a készüléket, amikor kevés vagy semmilyen élelmiszer nem található benne. A készüléket tisztítsa meg négyhetente a megfelelő karbantartás jegyében, illetve megelőzendő a kellemetlen élelmiszer illatok kialakulását.



FIGYELMEZTETÉS:

- ▶ Ne tisztítsa a készüléket keménysörtés kefékkel, drótkefékkel, mosóporral, benzinnel, amil-acetáttal, acetonnal és hasonló szerves oldatokkal, valamint savas vagy lúgos oldatokkal. A károsodások elkerülése érdekében a hűtőszekrény tisztítását speciális, adott célra kialakított tisztítószerrel végezze.
- ▶ Tisztítás közben ne permetezze vagy öblítse le a készüléket.
- ▶ Ne használjon vízpermetet vagy gőzt a készülék tisztításához.
- ▶ A hideg üvegpolcokat ne tisztítsa forró vízzel. A hirtelen hőmérséklet-változás nyomán az üveg megrepedhet.
- ▶ Ne érintse meg a fagyasztórekesz belső felületét, különösen nedves kézzel, mert a keze a felülethez fagyhat.
- ▶ Felmelegítés esetén ellenőrizze a fagyasztott áruk állapotát.

- ▶ Mindig tartsa tisztán az ajtó-tömítést.
- ▶ Tisztítsa meg a készülék belsejét és burkolatát meleg vízzel és semleges tisztítószerrel átnedvesített szivaccsal.
- ▶ Öblítse le a felületeket, majd törölje szárazra egy puha törülőkendővel.
- ▶ A készülék egyetlen részét vagy tartozékát se tisztítsa mosogatógépben.
- ▶ A készülék újraindítása előtt várjon legalább 5 percet, mivel a készülék gyakori indítása során károsodhat a kompresszor.

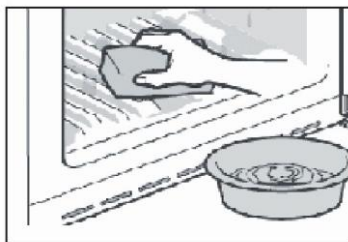

Leolvasztás

A hűtőszekrény és a fagyasztórekeszek kiolvasztása automatikusan történik: nincs szükség felhasználói beavatkozásra.

A LED-es világítás cseréje



FIGYELMEZTETÉS:

Ne tegyen kísérletet a LED-es világítás saját kezű cseréjére, ezeket csak a gyártó vagy a hivatalos szerviz munkatársa cserélheti ki.

A világítás fényforrása LED alapú, amely alacsony fogyasztást és hosszú élettartamot szavatol. Bármilyen rendellenesség esetén vegye fel a kapcsolatot az ügyfélszolgálattal. Lásd az ÜGYFÉLSZOLGÁLAT részt.

A lámpa paraméterei:

A hűtőszekrény rekeszei: 12 V max. 5 W

Hosszabb használaton kívüli időszak

Ha a készüléket hosszabb ideig nem használja, csak a Holiday funkciót használja, vagy a hűtőszekrény készüléket kikapcsolt hűtőszekrény funkció mellett fogja használni:

- ▶ Vegye ki az ételt.
- ▶ Húzza ki a tápkábelt.
- ▶ Tisztítsa meg a készüléket a fent leírtak szerint.
- ▶ A kellemetlen szagok készüléken belüli megjelenésének elkerülése érdekében hagyja nyitva az ajtókat.

Ápolás és karbantartás

A jégkockatálca tisztítása (csak HRF680YPS/HRF680YPC ESETÉN)

1. Kapcsolja ki a jégkészítő funkciót a kijelzőpanelen keresztül, tartsa lenyomva a jégkészítő fogantyúját, és fejtse ki erőt a jégkészítő kihúzásához.
2. Vegye ki a jégkészítő egységet a hűtőszekrényből, és fordítsa meg a jégkészítőt, hogy a jégkockatálca jól látható legyen.
3. Húzza az ovális alakú rögzítőt a jégtálcán az 1. nyíl irányába. Döntse felfelé a jégtálcát, és húzza ki a 2. nyíl irányába.

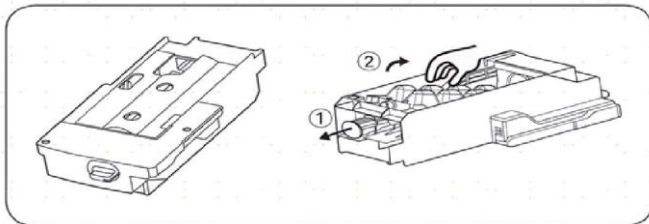

4. A tálca tisztítása után helyezze vissza, majd határozottan nyomja be a jégkészítőt, zárja be a fagyasztófiókot, és kapcsolja be a jégkészítő funkciót a kijelzőpanelen keresztül.

A jégkészítő használatára vonatkozó óvintézkedések

Az újonnan telepített készülék esetében 24 órát kell várnia. Ez lehetővé teszi, hogy a fagyasztó rekesz lehűljön, és jeget készítsen.

- A jéggép minden alkalommal 8 jégkockát készít; de a jégkészítés konkrét mennyisége függ a beltéri hőmérséklettől, az ajtók kinyitásának gyakoriságától, a víznyomástól, a fagyasztó rekesz hőmérsékletétől stb.
- Annak biztosítása érdekében, hogy a jégtálca tele legyen jégkockákkal, a jégtálcát gyakran ki kell húzni, hogy a jégkockák egyenletesen oszoljanak el.
- Néhány jégkocka összetapadása természetes jelenség az eltávolítás során.
- Amikor a fagyasztórekesz eléri a $-8\text{ }^{\circ}\text{C}$ -os vagy az annál alacsonyabb hőmérsékletet, a jégkészítő elkezd jeget készíteni (ha csak most kezdi használni a jégkészítőt, vagy hosszú ideig nem használták jégkészítésre, akkor dobja el az első néhány jégkockát, hogy a vízvezetékben lévő szennyeződések kifogyjanak).
- A jégkészítőt hivatalos szerviz segítségével kell beszerelni a hűtőszekrénybe.
- SOHA NE tegye ki a vízcsövet $0\text{ }^{\circ}\text{C}$ alatti hőmérsékletnek a fagyás elkerülése érdekében.
- Vizsgálja meg a csövet szivárgás szempontjából úgy, hogy a csövet vízzel átöblíti, amíg a víz ki nem folyik.
- Miután a készüléket az Ön által kiválasztott helyre helyezte, győződjön meg róla, hogy a vízcső úgy van elhelyezve, hogy nincs elhajlítva vagy megtörve, és nincs hőforrások közelében.
- Amint a fagyasztó belsejében a hőmérséklet eléri a $-8\text{ }^{\circ}\text{C}$ -ot, megkezdődik a jégtermelés.
- NE érintse meg a jégkocka kimenetet a kezével vagy bármilyen eszközzel a sérülés vagy károsodás elkerülése érdekében.
- A jégkészítő vízellátása kizárólag a bal ajtóegység tetején lévő tartályból biztosítható. Nem csatlakoztatható közvetlenül külső ivóvízellátáshoz.
- NE adjon hozzá vizet manuálisan - ez egy automatikus vízrendszer. Ha a jégkészítő be van kapcsolva, de a készülék nincs vízhez csatlakoztatva, a jégkészítő nem fog működni.

Ha alkalmanként szokatlan hangokat hall a hűtőszekrényből

Időnként néhány „pattogó” hang hallható, de ezek a jégkészítés során kibocsátott hangok, amelyek miatt nem kell aggódnia.

Ha nem használja gyakran a jégkockakészítés funkciót

A „rég” jégkockák opálössé válnak, és ízük nem friss; ezért kérjük, rendszeresen tisztítsa meg a jégkockatálcát, és mossa ki meleg vízzel. A jégkockatálca visszahelyezése előtt győződjön meg róla, hogy lehűti, különben a jég a jégkészítő gép más részeire tapad, és befolyásolja a jégkészítési funkciót.

Ha a fagyasztórekeszben lévő jégkészítőt hosszú ideig nem használja

Ha hosszabb ideig nem használja, kérjük, távolítsa el az automatikus jégkészítőt és a maradék jégkockákat a jégtároló rekeszből, mossa ki a jégkockatálcát és a jégtároló rekeszt meleg vízzel, törölje szárazra tiszta törülközővel, és tegye máshová a tárolóhely növelése érdekében. A víztartályt el kell távolítani, a visszamaradó vizet le kell eresztetni.

A jégkészítő működése

A jégkészítési kapacitás 0,8 kg/24 óra (ez a szám a laboratóriumi vizsgálati eredmény 32 °C-os környezeti hőmérséklet mellett). A készülék napi használata során az eltérő környezeti hőmérséklet és víznyomás miatt a jégkészítési kapacitás kissé eltérhet.

Ne tárolja a készülék első bekapcsolását követően létrehozott jégkockákat, vagy a készülékben hosszabb szünet után benntaradt jégkockákat. Dobja ki ezeket a kockákat.

Annak érdekében, hogy a jégkockatálca maximális kapacitással töltsön fel, rendszeresen el kell rendezni a jégkockákat kézzel.

Néhány jégkocka összeragadhat, amikor a tárolódobozba esik - ezeket szét kell választania a jégdoboz maximális kihasználása érdekében.

Dobja ki az első néhány jégkockatételt, ha először készít jeget, vagy hosszú ideig nem készített jeget.

Ha a kocka alakú jég kisebb lesz, ez arra utalhat, hogy a szűrő eltömődött a szennyeződésektől

Hibaelhárítás

Sok felmerülő problémát saját maga is megoldhat speciális szakértelem nélkül. Probléma felmerülése esetén ellenőrizze az összes felsorolt lehetőséget, és kövesse az alábbi utasításokat, mielőtt felvenné a kapcsolatot egy ügyfélszolgálattal. Lásd az ÜGYFÉLSZOLGÁLAT részt.



FIGYELMEZTETÉS:

- ▶ Karbantartás előtt kapcsolja ki a készüléket, és húzza ki a hálózati dugaszt a hálózati aljzathoz.
- ▶ Az elektromos berendezéseket csak szakképzett villamosági szakemberek szervizelhetik, mert a nem megfelelő javítások jelentős károkat okozhatnak.
- ▶ Sérült tápkábel esetén a veszély elkerülése érdekében cseréltesse ki azt a gyártóval, a gyártó szervizközpontjával vagy más szakemberrel.

Probléma	Lehetséges ok	Lehetséges megoldás
A kompresszor nem működik.	<ul style="list-style-type: none">• A hálózati dugasz nem csatlakozik a hálózati aljzathoz.• A készülék leolvasztási ciklust végez	<ul style="list-style-type: none">• Csatlakoztassa a hálózati csatlakozódugót.• Ez természetes jelenség automatikus leolvasztásnál
A készülék gyakran bekapcsol vagy túlságosan hosszú ideig üzemel.	<ul style="list-style-type: none">• A beltéri vagy kültéri hőmérséklet túl magas.• A készülék hosszabb ideig kikapcsolt állapotban volt.• Egy ajtó/fiók a készülékben nem záródik megfelelően.• Az ajtót/fiókot túlságosan gyakran nyitotta ki, vagy túlságosan sokáig tartotta nyitva.• A fagyasztórekesz hőmérsékletének a beállítása túl alacsony.• Az ajtó/fiók tömitése szennyezett, kopott, repedt vagy nem megfelelő.• A szükséges szellőzés nem biztosított.	<ul style="list-style-type: none">• Ebben az esetben természetes, hogy a készülék üzemideje megnövekedett.• Normál esetben 8 és 12 óra közötti időtartam szükséges a készülék teljes lehűléséhez.• Csukja be az ajtót/fiókot, és bizonyosodjon meg arról, hogy a készülék egyenes felületen található, és hogy élelmiszer vagy tárolóedény nem akadályozza az ajtó záródását.• Ne nyissa ki az ajtót/fiókot túl gyakran.• Állítsa a hőmérsékletet magasabbra, amíg a hűtőszekrény hőmérséklete megfelelő nem lesz. A hűtőszekrény hőmérsékletének a stabilizálódása 24 órát vesz igénybe.• Tisztítsa meg az ajtót/fiók tömitését, vagy cserélje ki ezt az ügyfélszolgálat bevonásával.• Bizonyosodjon meg arról, hogy megfelelő a szellőzés.
A hűtőberendezés belső része szennyezett és/vagy kellemetlen szagú.	<ul style="list-style-type: none">• A hűtőszekrény belső része tisztítást igényel.• Erős illatú élelmiszert tárol a hűtőberendezésben.	<ul style="list-style-type: none">• Tisztítsa meg a hűtőszekrény belső részét.• Alaposan csomagolja be az élelmiszert.

Probléma	Lehetséges ok	Lehetséges megoldás
Nincs elég hideg a készülék belsejében.	<ul style="list-style-type: none"> A beállított hőmérséklet túl magas. Túl meleg árukat helyezett a készülékbe. Túl sok ételt helyezett egyszerre a készülékbe. Az élelmiszert egymáshoz túl közel helyezte. Egy ajtó/fiók a készülékben nem záródik megfelelően. Az ajtót/fiókot túlságosan gyakran nyitotta ki, vagy túlságosan sokáig tartotta nyitva. 	<ul style="list-style-type: none"> Állítsa vissza a hőmérsékletet. Tárolás előtt mindig hagyja lehűlni az élelmiszert. Az élelmiszereket mindig kis mennyiségben helyezze be. Hagyjon rést az élelmiszerek között, ami lehetővé teszi a levegő áramlását. Csukja be az ajtót/fiókot. Ne nyissa ki az ajtót/fiókot túl gyakran.
Túl hideg van a készülék belsejében.	<ul style="list-style-type: none"> A beállított hőmérséklet túl alacsony. A Power-Freeze funkciót bekapcsolta, vagy a funkció túl sokáig üzemel. 	<ul style="list-style-type: none"> Állítsa vissza a hőmérsékletet. Kapcsolja ki a Power-Freeze funkciót
Pára csapódik le a hűtőrekesz belső részén.	<ul style="list-style-type: none"> Az éghajlat túl meleg vagy túl nedves. Egy ajtó/fiók a készülékben nem záródik megfelelően. Az ajtót/fiókot túlságosan gyakran nyitotta ki, vagy túlságosan sokáig tartotta nyitva. Étel- vagy folyadékártalók nyitott állapotban maradtak a hűtőben. 	<ul style="list-style-type: none"> Növelje a hőmérsékletet. Csukja be az ajtót/fiókot. Ne nyissa ki az ajtót/fiókot túl gyakran. A forró élelmiszereket hagyja szobahőmérsékletre hűlni, illetve fedje le az élelmiszereket és folyadékokat.
Nedvesség gyűlik fel a hűtőberendezés külső felületén vagy az ajtó/ajtók és a fiók között.	<ul style="list-style-type: none"> Az éghajlat túl meleg vagy túl nedves. Az ajtó/fiók nincs megfelelően becsukva. A készülékben lévő hideg levegő és az azon kívüli meleg levegő páralecsapódást eredményez. 	<ul style="list-style-type: none"> Ez természetes jelenség nedves éghajlati viszonyok között, és megszűnik, amint csökken a páratartalom. Bizonyosodjon meg arról, hogy megfelelően becsukta az ajtót/fiókot.
Vastag jég és zúzmara található a fagyasztórekeszben.	<ul style="list-style-type: none"> Az élelmiszereket nem csomagolta be megfelelően. Egy ajtó/fiók a készülékben nem záródik megfelelően. Az ajtót/fiókot túlságosan gyakran nyitotta ki, vagy túlságosan sokáig tartotta nyitva. Az ajtó/fiók tömitése szennyezett, kopott, repedt vagy nem megfelelő. 	<ul style="list-style-type: none"> Mindig csomagolja be alaposan az élelmiszereket. Csukja be az ajtót/fiókot. Ne nyissa ki az ajtót/fiókot túl gyakran. Tisztítsa meg az ajtó/fiók tömitését, vagy cserélje ki ezt újjal.

Hibaelhárítás

Probléma	Lehetséges ok	Lehetséges megoldás
	<ul style="list-style-type: none"> Valami belülről megakadályozza az ajtó/fiók megfelelő záródását. 	<ul style="list-style-type: none"> Helyezze vissza a polcokat, az ajtópolcokat vagy belső tartályokat, hogy az ajtó/fiók becsukódhasson.
A szekrény oldalai és az ajtó tömítés felmelegedik.	<ul style="list-style-type: none"> - 	<ul style="list-style-type: none"> Ez természetes jelenség.
A készülék rendellenes hangokat ad ki.	<ul style="list-style-type: none"> A készülék nem vízszintes talajon helyezkedik el. A készülék hozzáér valamilyen körülötte lévő tárgyhoz. 	<ul style="list-style-type: none"> Állítsa be a lábakat a készülék szintbe állításához. Távolítsa el a készülék mellett lévő tárgyakat.
Az áramló vízhez hasonló halk hang hallható.	<ul style="list-style-type: none"> - 	<ul style="list-style-type: none"> Ez természetes jelenség.
Riasztó hangjelzése hallható.	<ul style="list-style-type: none"> A hűtőrekesz ajtója nyitva maradt. 	<ul style="list-style-type: none"> Csukja be az ajtót, vagy némítsa el manuálisan a riasztást.
Halk zümmögés hallható.	<ul style="list-style-type: none"> A kondenzációgátló rendszer működik 	<ul style="list-style-type: none"> Ez megakadályozza a páralecsapódást és normális
A belső világítás vagy hűtőrendszer nem működik.	<ul style="list-style-type: none"> A hálózati dugasz nem csatlakozik a hálózati aljzathoz. Az áramellátás nem megfelelő. A LED-es lámpa meghibásodott. 	<ul style="list-style-type: none"> Csatlakoztassa a hálózati csatlakozódugót. Ellenőrizze a helyiség áramellátását. Vegye fel a kapcsolatot a helyi áramszolgáltatóval! Vegye fel a kapcsolatot a szervizzel a lámpa kicseréléséhez.

Tápellátás megszakadása

Tápkimaradás esetén az élelmiszer biztonságos hidegben marad megközelítőleg 12 órán át.

Hosszabb tápkimaradás esetén, különösen nyáron, kövesse az alábbi tippeket:

- ▶ Minél kevesebbszer nyissa ki az ajtót/fiókot.
- ▶ Tápkimaradás esetén ne tegyen további élelmiszereket a készülékbe.
- ▶ Ha a szolgáltató előzetesen tájékoztat a várható tápkimaradásról, és ha a tápkimaradás időtartama meghaladja a 12 órát, gyártson némi jeget, és helyezze a hűtőrekesz felső részébe.
- ▶ A megszakítást követően azonnal vizsgálja meg az élelmiszert.
- ▶ Mivel a hűtőszekrényben a hőmérséklet áramkimaradás vagy egyéb meghibásodás esetén emelkedni fog, a tárolási időtartam és az élelmiszer fogyaszthatósági időtartama lecsökken. Röviddel a kimaradást követően a kiolvadt élelmiszert fogyassza el, vagy főzze meg, és fagyassza le ismét (ha lehetséges) az egészségügyi kockázatok elkerülése érdekében.

Memória funkció áramkimaradás esetén

Az áramellátás helyreállítása után a készülék az áramkimaradás előtt meghatározott beállításokkal folytatja a működést.

Kicsomagolás



FIGYELMEZTETÉS:

- ▶ A készülék nehéz. A készülék mozgatásához mindig legalább két személy szükséges.
- ▶ Tartson minden csomagolóanyagot gyermekektől elzárva, kiselejtezésüket pedig környezetbarát módon végezze.
- ▶ Vegye ki a készüléket a csomagolásból.
- ▶ Távolítsa el az összes csomagolóanyagot.

Környezeti körülmények

A szobahőmérsékletnek mindig 16°C és 38°C között kell lennie, mivel befolyásolhatja a készülék belsejének hőmérsékletét és energiafogyasztását. Szigetelés nélkül ne telepítse a készüléket egyéb hőkibocsátó készülékek (sütők, hűtőgépek) közelébe.

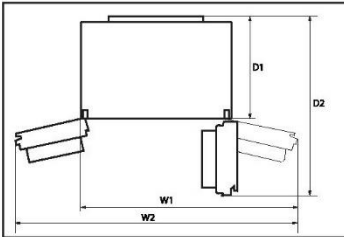

Helyigény

Szükséges hely ajtónyitáshoz:

SZ1 = 1221 mm

SZ2 = 1534 mm

M1 = 660 mm

M2 = 1142 mm

Megjegyzés: A fenti méretek csak tájékoztató jellegűek. Kérjük, hogy a készüléket vegye figyelembe.

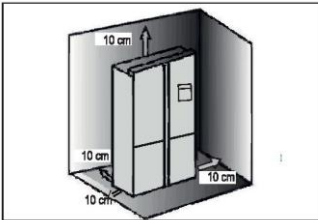

Szellőzés keresztmetszet

A készülék számára biztonsági okokból szükséges szellőzése érdekében kötelezően vegye figyelembe a szellőzés keresztmetszetére vonatkozó tájékoztatást.

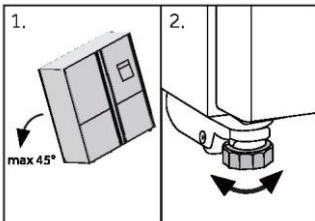

A készülék elhelyezése

A készüléket sík és szilárd felületre telepítse.

1. Enyhén döntse meg hátrafelé a készüléket.
2. Állítsa a lábakat a kívánt szintre.

Bizonyosodjon meg arról, a zsanér felőli oldalon a fal minimum 10 cm-re található, így biztosítható az ajtó megfelelő nyithatósága.

Telepítés

3. A stabilitást ellenőrizheti, ha az átlók mentén nyomást helyez a készülékre. A kis lengésnek mindkét irányban azonosnak kell lennie. Ellenkező esetben a keret görbülhet; ez pedig esetleg szivárgó ajtó tömítéseket eredményezhet. Az enyhe hátradőlés elősegíti az ajtó bezáródását.

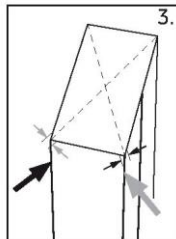

Az ajtók finomhangolása

Ha az ajtók nincsenek egy szinten, az eltérés a következőkkel orvosolható:

Állítható lábak használata

Forgassa el az állítható lábat a nyíl irányának megfelelően a láb magasabbra vagy alacsonyabbra állításához.

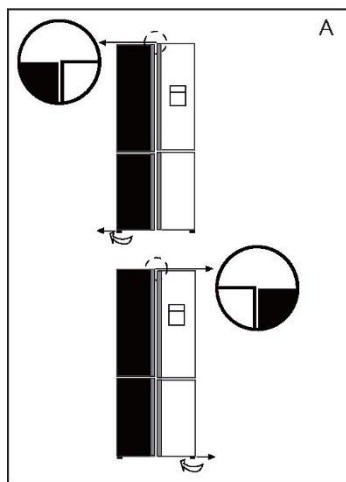

Óvatosan pattintsa be a (tartozéktáskában mellékelte) távtartót a középső csuklópánt fehér műanyag gyűrűjébe kézzel vagy fogóhoz hasonló szerszámmal. Ne karcolja meg vagy károsítsa az ajtót.

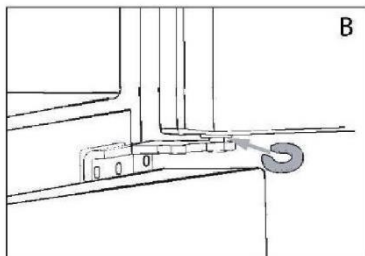

Megjegyzés

A hűtőszekrény jövőbeni használata során felmerülő, egyenetlenül elhelyezkedő ajtók jelensége a tárolt élelmiszerek tömegének köszönhetően merülhet fel. Ebben az esetben állítsa be az ajtót a fenti módszerekkel.

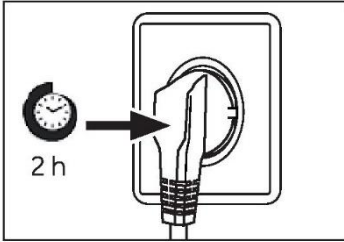

Várakozási idő

Karbantartásmentes kenőolaj található a kompresszorban kialakított gyűjtőedényben. Ferde szállítás esetén ez az olaj a zárt csőrendszerbe juthat. Mielőtt tápellátáshoz csatlakoztatná a készüléket, mindenképpen várjon 2–5 órát, hogy az olaj visszajusson a gyűjtőedénybe.

Elektromos csatlakoztatás

Minden egyes csatlakoztatás előtt ellenőrizze az alábbiakat:

- ▶ tápellátás, aljzat és biztosíték megfelelősége az adattáblán szereplő adatoknak;
- ▶ a tápaljzat földeléssel rendelkezik, és nem használ többsatlakozós hosszabbítót a tápellátáshoz;
- ▶ a tápdugasz és az aljzat teljes mértékben illeszkedik egymáshoz.

Csatlakoztassa a csatlakozódugót egy megfelelően beépített háztartási aljzathoz.



FIGYELMEZTETÉS:

A kockázatok elkerülése érdekében a sérült tápkábelt kötelezően ki kell cserélni, ezt pedig csak az ügyfélszolgálat munkatársa végezheti el (lásd a jótállási jegyet).

Ice and Water

Az Ice and Water vagy Automatic Ice funkcióval rendelkező hűtőberendezést szakképzett vízvezeték-szerelőnek vagy a Haier által képzett és támogatott szerviztechnikusnak kell telepítenie, mivel a helytelen vízvezeték-szerelés vízszivárgáshoz vezethet.

A Haier Appliances nem vállal felelősséget a hibás telepítésből vagy vízvezeték-ből eredő károkért (beleértve a vízkárokat is).

Telepítés



FIGYELMEZTETÉS:

- ▶ Csak ivóvízellátáshoz csatlakoztassa. A vízsűrő csak a vízben fellelhető szennyeződésekot szűri ki, illetve tiszta és higiénikus jeget biztosít. Nem képes sterilizálásra vagy baktériumok vagy egyéb káros anyag elpusztítására.
- ▶ A tömlő túl magas víznyomása károsíthatja a készüléket. Ha a tömlőben a víznyomás meghaladja a 0,6 MPa értéket, szereljen fel nyomáscsökkentőt.
- ▶ Csatlakozás előtt ellenőrizze, hogy a víz tiszta és átlátszó.



Megjegyzés: Vízcsonkcsatlakoztatás

- ▶ A hideg víz nyomásának 0,15–0,6 MPa közé kell esnie.
 - ▶ A víztömlő megengedett legnagyobb hossza 8 méter. A hosszabb tömlők befolyásolhatják a jégkockák készítését és a víz minőségét.
 - ▶ A környezeti hőmérsékletnek legalább 0 °C-nak kell lennie.
 - ▶ A víztömlőt tartsa távol hóforrástól.
1. Vágja a csövet két részre, a megfelelő hosszúságú szakaszt csatlakoztassa a szűrőt (A) a készülékhez (B1) és a vízcsaphoz (B2) (10.5-1. ábra). Egyenes vágást végezzen, ehhez használjon éles kést.

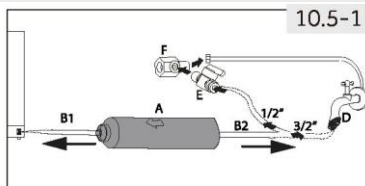

2. Nyomja meg a csövet (B1) megközelítőleg 12 mm mélyen a vízsűrő (A) rögzítőszerelvényébe (10.5-2. ábra). Vigyázzon arra, hogy a vízsűrőt megfelelő irányba szerelje be. A nyíl a vízáramlási irányt jelzi.
3. Biztosítsa a cső rögzítését egy szorítóbilincs (C) segítségével a 10.5-3. ábrának megfelelően.
4. Ismétlje meg a 2. és 3. lépést a csővel (B2) a szűrő másik oldalán
5. Csatlakoztassa a cső (B2) végét a „D” vagy „E” és „F” adapterek egyikéhez, amelyik megfelel a vízcsapnak (10.5-4. ábra).

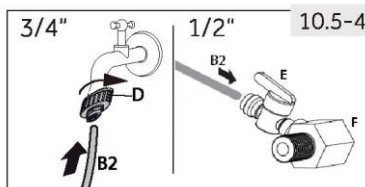
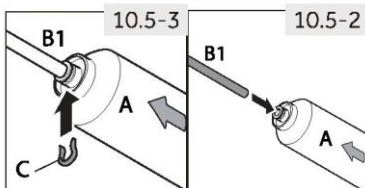

6. Csatlakoztassa a B1 végét a készülék hátulján található szelepszervizhez (10.5-5. ábra).
7. Nyissa meg a vízcsapot, és bizonyosodjon meg a rendszer csepegésmenetségéről, és így légtelenítse a csövet.

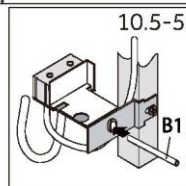

FIGYELMEZTETÉS:

- ▶ Mindig bizonyosodjon meg a csatlakozások megbízhatóságáról, szárazságáról és szivárgásmenetségéről!
- ▶ Figyeljen arra, hogy soha ne csipődjön be, törjön meg vagy csavarodjon meg a cső

Az (EU) 2019/2016 előírásnak megfelelő termékadatlap

Márka	Haier
Modellnév/azonosító	HCR79F19EHMM
Modellkategória	Hűtő-fagyasztó
Energiahatékonysági osztály	E
Éves energiafogyasztás (kWh/év)(1)	390
Össztérfogat (l)	507
Hűtőszekrény térfogata (l)	321
Fagyasztó térfogata (l)	186
Változtatható hőmérsékletű rekesz térfogata (l)	-
Nulla csillaggal jelölt rekesz térfogata (L)	-
Csillaggal történő megjelölés	
Egyéb rekeszek hőmérséklete > 14 °C	Nem vonatkozik
Fagymentes rendszer	Igen
Fagyasztási kapacitás (kg/24 ó)	6
Éghajlati besorolás(2)	SN-N-ST-T
Zajkibocsátási osztály és levegőben terjedő akusztikus zajkibocsátás (db(A) re 1pW)	C(37)
Hőmérséklet-emelkedési idő (ó)	9
Jégkészítési kapacitás	-
A berendezés típusa	önálló
Egyebek	-

Kiegészítő műszaki adatok

Feszültség / Frekvencia	220–240 V váltóáram / 50 Hz
Bemeneti áramerősség (A)	1,8
Fő biztosíték (A)	16
Hűtőfolyadék	R600a
Méreték (Ma/Sz/Mé mm-ben)	1905/908/748

Ügyfélszolgálat

Ügyfélszolgálat

Figyelmébe ajánljuk a Haier ügyfélszolgálat és az eredeti pótalkatrészek igénybe vételét. Ha probléma merül fel a készülékkel, először tekintse át a HIBAELHÁRÍTÁS részt.

Ha ebben nem talál megoldást, lépjen kapcsolatba

- ▶ a helyi márkakereskedővel vagy
- ▶ európai telefonos ügyfélszolgálati központunkkal (lásd alább a felsorolt telefonszámokat) vagy
- ▶ a www.haier.com oldalon található Szerviz és támogatás (Service & Support) területen, ahol aktiválhatja a szervizelési igényt, illetve megtalálhatja a GYIK oldalt.

A szerviz szolgáltatásunkkal való kapcsolatfelvételhez bizonyosodjon meg arról, hogy elérhetőek az alábbi adatok.

Az információ az adattáblán található.

Modell _____

Sorozatszám _____

Jótállási igény felmerülése esetén ellenőrizze a termékhez mellékelt jótállási kártyát is.

Európai telefonos ügyfélszolgálati központ

Ország*	Telefonszám	Költségek
Haier Italy (IT)	199 100 912	
Haier Spain (ES)	902 509 123	
Haier Germany (DE)	0180 5 39 39 99	<ul style="list-style-type: none">• 14 cent/perc vezetékes• max. 42 cent/perc mobil
Haier Austria (AT)	0820 001 205	<ul style="list-style-type: none">• 14,53 cent/perc vezetékes• max. 20 cent/perc összes egyéb
Haier United Kingdom (UK)	0333 003 8122	
Haier France (FR)	0980 406 409	

* További országokért látogasson el a www.haier.com oldalra

Haier Europe Trading S.r.l
Branch UK
Westgate House, Westgate, Ealing
London, W5 1YY

***A hűtőszekrény jótállásának időtartama**

Minimális jótállás: 2 év az uniós tagállamokban, 3 év Törökországban, 1 év az Egyesült Királyságban, 1 év Oroszországban, 3 év Svédországban, 2 év Szerbiában, 5 év Norvégiában, 1 év Marokkóban, 6 hónap Algériában, Tunézia nincs kötelező jogijótállás.

***A készülék javításához szükséges pótalkatrészek rendelkezésre állásának időtartama**

Termosztátok, hőmérséklet érzékelők, nyomtatott áramköri lapok és fényforrások legalább hét évig elérhetők a piacra bocsátott utolsó modelltől számítva.

Ajtófogantyúk, ajtópántok, tálcák és kosarak legalább hét évig, míg ajtó tömítések legalább 10 évig elérhetők a piacra bocsátott utolsó modelltől számítva.

A termékre vonatkozó további tájékoztatás ügyében tekintse meg a <https://eprel.ec.europa.eu/> oldalt, vagy olvassa be a készüléken elhelyezett, energiafogyasztást jelölő címkén található QR-kódot.



Manuale dell'utente

Frigorifero-Congelatore
HCR79F19EHMM

Haier

Grazie

Grazie per aver acquistato un prodotto Haier.

Leggere attentamente queste istruzioni prima di utilizzare l'elettrodomestico. Le istruzioni contengono informazioni importanti per ottimizzare l'uso dell'elettrodomestico e garantire l'installazione, l'uso e la manutenzione sicuri e corretti.

Conservare il presente manuale in un luogo comodo, in modo da poterlo sempre consultare per un uso sicuro e corretto dell'elettrodomestico.

Se l'elettrodomestico viene venduto, ceduto o abbandonato in caso di trasloco, trasferire anche il presente manuale in modo che il nuovo proprietario possa comprendere l'uso dell'elettrodomestico e delle avvertenze di sicurezza.



Legenda

Avvertenza - Informazioni importanti per la sicurezza



Informazioni generali e consigli



Informazioni ambientali



Smaltimento

Contribuire a proteggere l'ambiente e la salute umana. Collocare l'imballo in appositi contenitori affinché venga riciclato. Contribuire nel riciclo di rifiuti di apparecchiature elettriche ed elettroniche contrassegnate da questo simbolo con i rifiuti domestici. Conferire il prodotto presso la struttura di riciclo locale o rivolgersi all'ufficio comunale preposto.











AVVERTENZA!

- ▶ Pericolo di lesioni o soffocamento!
- ▶ I refrigeranti e i gas devono essere smaltiti in maniera professionale. Accertarsi che la tubazione del circuito del refrigerante non sia danneggiata prima di smaltirla correttamente. Scollegare l'elettrodomestico dalla rete elettrica. Tagliare il cavo di alimentazione e smaltirlo.
- ▶ Rimuovere vassoi e cassette, fermaporte e guarnizioni, per evitare che bambini e animali domestici rimangano chiusi nell'elettrodomestico.

Informazioni per la sicurezza	2
Uso previsto	7
Descrizione del prodotto	8
Pannello di controllo	9
Utilizzo.....	12
Apparecchiatura	25
Cura e pulizia	26
Risoluzione dei problemi.....	30
Installazione.....	33
Dati tecnici	37
Assistenza clienti	38

Accessori

Controllare gli accessori e la documentazione in base al seguente elenco:

 Tubo dell'acqua*1	✓	 Paletta per ghiaccio*1	✓
 Filtro dell'acqua*1	✓	 Etichetta energetica*1	✓
 Adattatore da 1/2" con valvola*1	✓	 Scheda della garanzia*1 Scheda di garanzia estesa*1	✓
 Clip*2	✓	 Manuale dell'utente*1 Manuale dell'utente etichetta "OK"*1	✓
 Distanziale*3	✓	 Adattatore da 3/4"*1	✓

Informazioni per la sicurezza

Prima di accendere l'elettrodomestico per la prima volta, leggere i seguenti consigli sulla sicurezza:



AVVERTENZA!

Operazioni preliminari al primo utilizzo

- ▶ Accertarsi dell'assenza di danni dovuti al trasporto.
- ▶ Rimuovere tutti gli elementi di imballo e tenerli fuori dalla portata dei bambini.
- ▶ Per garantire la totale efficienza del circuito del refrigerante, attendere almeno due ore prima di installare l'elettrodomestico.
- ▶ L'elettrodomestico deve essere maneggiato sempre da almeno due persone perché è pesante.

Installazione

- ▶ Installare l'elettrodomestico in un luogo asciutto e ben ventilato. Lasciare uno spazio libero di almeno 10 cm sopra e attorno all'elettrodomestico.
- ▶ Non collocare mai l'elettrodomestico in zone umide o soggette a schizzi d'acqua. Pulire e asciugare schizzi e macchie d'acqua con un panno morbido e pulito.
- ▶ Non installare l'elettrodomestico esposto alla luce diretta del sole o in prossimità di fonti di calore (ad es. stufe o radiatori).
- ▶ Installare l'elettrodomestico a livello in un'area adatta alle dimensioni e all'uso.
- ▶ **AVVERTENZA:** le aperture di ventilazione nell'elettrodomestico o nella struttura a incasso devono rimanere sempre libere.
- ▶ Accertarsi che i dati elettrici sulla targhetta siano conformi all'alimentazione elettrica. In caso contrario, rivolgersi a un elettricista.
- ▶ Collegare l'elettrodomestico alla rete elettrica (220V-240V 50Hz) con la spina e il cavo forniti in dotazione.
- ▶ Oscillazioni anomale della tensione possono causare il mancato avvio dell'elettrodomestico, danni al controllo della temperatura o al compressore oppure rumori anomali durante il funzionamento. In tal caso, è opportuno montare un regolatore automatico.
- ▶ Non adoperare prese multiple o cavi di prolunga.
- ▶ **AVVERTENZA:** non collocare prese multiple o alimentatori portatili nella parte posteriore dell'elettrodomestico.
- ▶ **AVVERTENZA:** quando l'elettrodomestico viene collocato nella sede prescelta, accertarsi che il cavo di alimentazione non sia incastrato o danneggiato.



AVVERTENZA!

- ▶ Per l'alimentazione elettrica utilizzare una presa separata collegata a terra e facilmente accessibile. L'elettrodomestico deve essere collegato a terra.
- ▶ AVVERTENZA: non danneggiare il circuito di refrigerazione.

Utilizzo quotidiano

- ▶ Questo elettrodomestico può essere utilizzato da persone (bambini inclusi) con ridotte capacità fisiche, sensoriali o mentali oppure senza esperienza e conoscenza sufficiente dell'uso solo sotto supervisione di una persona responsabile della loro sicurezza e solo se sono state fornite loro istruzioni relative all'utilizzo.
- ▶ I bambini di età da 3 a 8 anni possono riempire e svuotare gli elettrodomestici refrigeranti, ma non devono pulirli o installarli.
- ▶ Tenere lontano dall'elettrodomestico i bambini di età inferiore a 3 anni, a meno che non siano costantemente sorvegliati.
- ▶ Sorvegliare i bambini affinché non giochino con l'elettrodomestico.
- ▶ In caso di perdite di gas refrigerante o altri gas infiammabili in prossimità dell'elettrodomestico, chiudere la valvola del gas che fuoriesce, aprire porte e finestre e non staccare la spina del cavo di alimentazione del frigorifero o di altri elettrodomestici.
- ▶ Si noti che l'elettrodomestico è impostato per il funzionamento in un intervallo ambiente specifico compreso tra 16 °C e 38 °C. L'elettrodomestico potrebbe non funzionare correttamente se lasciato per un lungo periodo a una temperatura superiore o inferiore all'intervallo indicato.
- ▶ Non collocare elementi instabili (oggetti pesanti, contenitori pieni d'acqua) sopra il frigorifero, per evitare lesioni personali dovute a cadute o scosse elettriche causate dal contatto con l'acqua.
- ▶ Non caricare eccessivamente gli scaffali dello sportello. Lo sportello potrebbe deformarsi, il portabottiglie potrebbe fuoriuscire o l'elettrodomestico potrebbe rovesciarsi.
- ▶ Aprire e chiudere gli sportelli solo adoperando le maniglie. La distanza tra gli sportelli e tra gli sportelli e il vano è molto limitata.
- ▶ Non allungare le mani in queste zone per evitare che le dita rimangano intrappolate. Aprire o chiudere gli sportelli del frigorifero solo quando non ci sono bambini nel raggio di movimento degli sportelli.
- ▶ Non conservare né utilizzare materiali esplosivi o corrosivi nell'elettrodomestico o nelle vicinanze.

Informazioni per la sicurezza



AVVERTENZA!

- ▶ Non collocare sostanze esplosive (ad es. lattine di aerosol con propellente infiammabile) all'interno di questo elettrodomestico.
- ▶ Non conservare medicinali, batteri o sostanze chimiche nell'elettrodomestico. Questo apparecchio è un elettrodomestico. Si sconsiglia di conservare materiali che richiedono temperature rigide.
- ▶ Non riporre liquidi in bottiglie o lattine (né spirito ad elevata gradazione), specialmente bevande gassate, nel congelatore, perché durante il congelamento potrebbero scoppiare.
- ▶ Se la temperatura del congelatore è aumentata, controllare lo stato degli alimenti.
- ▶ Non impostare una temperatura inutilmente bassa nel vano frigorifero. Con impostazioni elevate possono crearsi temperature sotto zero.

Attenzione: le bottiglie possono scoppiare

- ▶ Non toccare i prodotti congelati con le mani bagnate (indossare i guanti).

In particolare, non mangiare i ghiaccioli subito dopo averli tolti dal vano congelatore. In caso contrario, potrebbe congelarsi la bocca e potrebbero formarsi vesciche da gelo. PRONTO SOCCORSO: collocare immediatamente la zona congelata sotto l'acqua fredda corrente.

- ▶ Non strappare la zona congelata!
- ▶ Non toccare la superficie interna del comparto congelatore durante il funzionamento, soprattutto con le mani bagnate, poiché le mani potrebbero congelarsi sulla superficie.
- ▶ In caso di blackout o prima della pulizia, scollegare l'elettrodomestico. Attendere almeno 5 minuti prima di riavviare l'elettrodomestico, poiché un avvio frequente può danneggiare il compressore.
- ▶ AVVERTENZA: Non adoperare dispositivi elettrici all'interno dei comparti dell'elettrodomestico destinati alla conservazione degli alimenti, a meno che non siano del tipo consigliato dal produttore.

Manutenzione / pulizia

- ▶ Accertarsi che i bambini siano sorvegliati se effettuano la pulizia e la manutenzione. Scollegare l'elettrodomestico dalla rete elettrica prima di effettuare operazioni di manutenzione ordinaria. Attendere



AVVERTENZA!

almeno 5 minuti prima di riavviare l'elettrodomestico, poiché un avvio frequente può danneggiare il compressore.

- ▶ Quando si scollega l'elettrodomestico, mantenere la spina e non il cavo.
- ▶ Non pulire l'elettrodomestico con spazzole rigide, spazzole metalliche, detersivi in polvere, benzina, acetato di pentile, acetone e soluzioni organiche simili, soluzioni acide o alcaline. Per la pulizia adoperare un detergente speciale per frigoriferi per evitare danni.
- ▶ Non raschiare via ghiaccio e brina con oggetti appuntiti. Non adoperare spray, riscaldatori elettrici (ad es. asciugacapelli) o altre fonti di calore per evitare danni ai componenti in plastica.
- ▶ **AVVERTENZA:** non usare dispositivi meccanici o comunque diversi da quelli consigliati dal produttore per rendere più veloce lo sbrinamento.
- ▶ Se il cavo di alimentazione è danneggiato, deve essere sostituito dal produttore, da un tecnico dell'assistenza o da una persona con analoga qualifica per evitare rischi.
- ▶ Non cercare di riparare, smontare o modificare personalmente l'elettrodomestico. Per le riparazioni rivolgersi all'assistenza clienti.
- ▶ Eliminare la polvere sul retro dell'unità almeno una volta all'anno per scongiurare il rischio di incendio e limitare i consumi energetici.
- ▶ Non spruzzare o schizzare liquidi sull'elettrodomestico durante la pulizia.
- ▶ Per pulire questo elettrodomestico non utilizzare apparecchi a vapore.
- ▶ Non pulire i ripiani di vetro freddi con acqua calda. Un'improvvisa variazione della temperatura può causare la rottura del vetro.

Informazioni sul gas refrigerante

- ▶ L'elettrodomestico contiene il refrigerante infiammabile ISOBUTANO (R600a). Accertarsi che il circuito del refrigerante non abbia subito danni durante il trasporto o l'installazione. Eventuali perdite di refrigerante possono causare lesioni oculari o incendi. In caso di danni, tenere lontane fonti di fiamme libere, ventilare a fondo l'ambiente, non collegare o scollegare i cavi di alimentazione dell'elettrodomestico o di altri elettrodomestici. Informare l'assistenza clienti. In caso di contatto con gli occhi, sciacquare prontamente con acqua corrente e rivolgersi immediatamente a un oculista.

Informazioni per la sicurezza



AVVERTENZA!

Questo prodotto contiene isobutano refrigerante infiammabile (R600a). Eseguire la manutenzione di questo elettrodomestico è pericoloso per chiunque non sia un addetto all'assistenza autorizzato. Nel Queensland, per effettuare interventi di manutenzione o riparazione che comportano la rimozione delle coperture, il tecnico autorizzato DEVE essere in possesso di un'autorizzazione alla gestione dei gas per gli idrocarburi refrigeranti.



Il simbolo indica che esiste il rischio di incendio poiché sono utilizzati materiali infiammabili. Prestare particolare attenzione per evitare incendi causati dall'accensione di materiali infiammabili.

Uso previsto

Questo elettrodomestico è destinato all'uso domestico e a utilizzi simili a quelli di seguito indicati:

- zone cucina per il personale di negozi, uffici e altri ambienti lavorativi;
- aziende agricole e clienti di hotel, motel e altri ambienti residenziali;
- Bed & breakfast;
- Catering e servizi simili non al dettaglio.

Non sono consentiti cambiamenti o modifiche all'elettrodomestico. Utilizzi errati possono causare pericoli e annullare la garanzia.

Smaltire il frigorifero secondo le normative locali poiché contiene gas e refrigerante infiammabili.



ATTENZIONE!

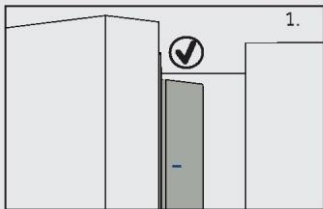

Quando si chiude lo sportello, la striscia verticale dello sportello sinistro deve essere piegata verso l'interno (1).

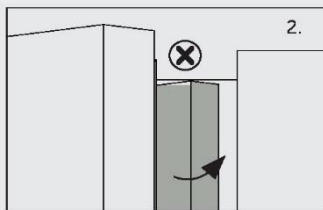

Se si cerca di chiudere lo sportello sinistro senza che la striscia verticale dello sportello sia piegata (2), occorre prima piegarla, altrimenti colpirà l'asta di fissaggio o lo sportello destro. In tal caso, la striscia dello sportello potrebbe danneggiarsi o potrebbero verificarsi perdite.

Il telaio contiene una serpentina scaldante. La temperatura della superficie aumenta lievemente, ma ciò è normale e non influisce sul funzionamento dell'elettrodomestico.

Descrizione del prodotto



Avviso

A causa di modifiche tecniche e della varietà dei modelli, alcune illustrazioni riportate nel presente manuale possono essere diverse dall'aspetto reale del modello acquistato.

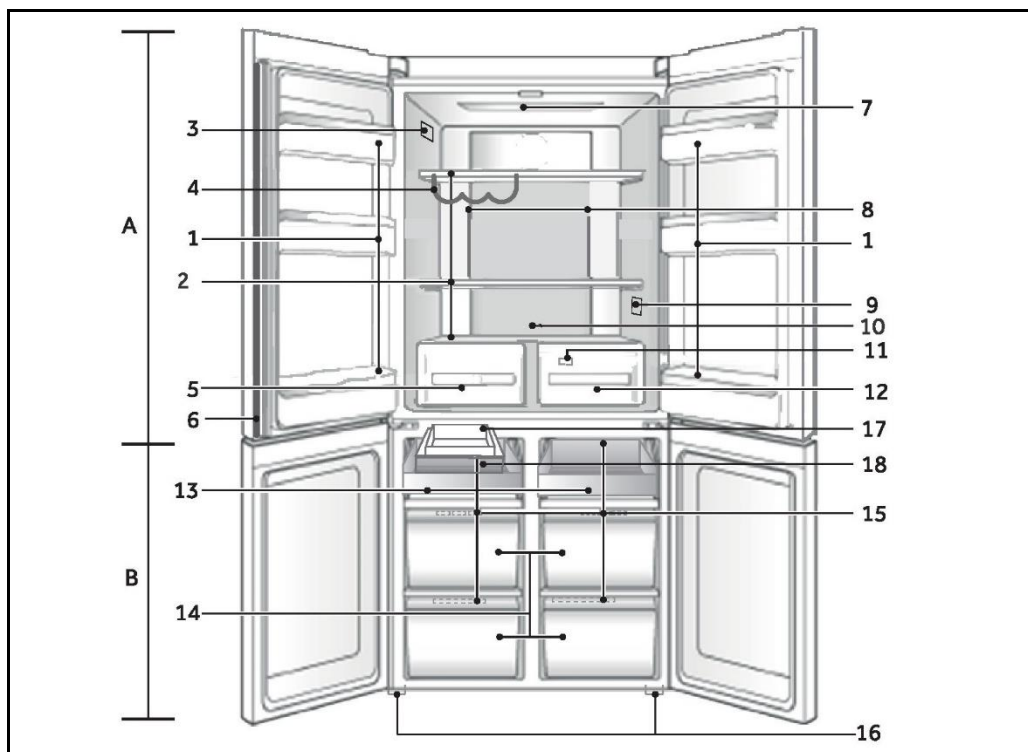

A: Comparto frigorifero

1. Portabottiglie/Ripiano incassato nello sportello
2. Ripiani in vetro
3. Targhetta
4. Portavini
5. Humidity box
6. Trave verticale
7. Lampada da soffitto
8. Condotto dell'aria e sensore (dietro il pannello)
9. Indicatore di temperatura OK (opzionale)
10. Illuminazione posteriore
11. Condotto dell'aria (dietro i cassetti)
12. MyZone box

B: Comparto congelatore

13. Ripiano scorrevole
14. Vano del congelatore
15. Condotto dell'aria
16. Piedini regolabili
17. Macchina automatica per il ghiaccio
18. Vassoio ghiaccio
19. Erogatore dell'acqua

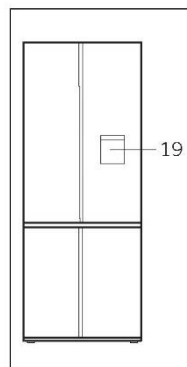

Pannello di controllo

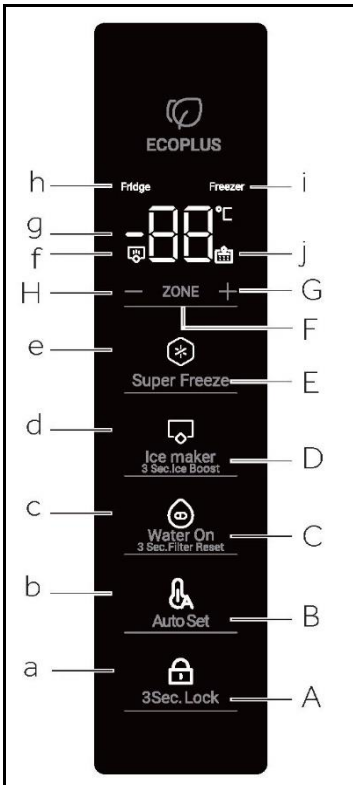

Tasti:

- A Selettore blocco del pannello
- B Selettore Auto Set
- C Selettore Acqua On
- D Selettore modalità macchina per il ghiaccio
- E Selettore Super Freeze
- F Selettore zona
- G Tasto di regolazione della temperatura "+"
- H Tasto di regolazione della temperatura "-"

Indicatori:

- a Funzione di blocco del pannello
- b Funzione Auto Set
- c Funzione Acqua On
- d Modalità macchina per il ghiaccio
- e Funzione Super Freeze
- f Modalità potenziamento del ghiaccio
- g Display della temperatura
- h Indicatore frigorifero
- i Indicatore congelatore
- j Allarme filtro acqua

Operazioni preliminari al primo utilizzo

- ▶ Rimuovere tutti i materiali di imballo, tenerli fuori dalla portata dei bambini e smaltirli nel rispetto dell'ambiente.
- ▶ Pulire l'interno e l'esterno dell'elettrodomestico con acqua e un detersivo delicato prima di inserire gli alimenti.
- ▶ Dopo l'installazione a livello e la pulizia dell'elettrodomestico, attendere almeno 2-5 ore prima di collegarlo all'alimentazione elettrica. Vedere la sezione INSTALLAZIONE.
- ▶ Prima di caricare gli alimenti, preraffreddare i vani con impostazioni elevate. La funzione Super Freeze serve a raffreddare rapidamente i compartimenti.
- ▶ La temperatura del frigorifero e del congelatore viene impostata in maniera automatica rispettivamente a 5 °C e -18 °C. Queste impostazioni sono quelle consigliate. È possibile, tuttavia, cambiare manualmente queste temperature. Vedere REGOLAZIONE DELLA TEMPERATURA.

Pannello di controllo

Per modelli idraulici

Prima di utilizzare per la prima volta il prodotto, è necessario far scorrere l'acqua nel filtro per rimuovere le impurità o l'aria intrappolata nel serbatoio dell'acqua e nel sistema di filtraggio.

Acqua

- Premere il pulsante di erogazione dell'acqua ed erogare 4 litri d'acqua; attendere 4 minuti e ripetere l'erogazione.
- Erogare 4 litri d'acqua e attendere altri 4 minuti. L'acqua erogata potrebbe contenere residui di carbone. Ciò è normale durante il processo di lavaggio.
- Erogare altri 4 litri di acqua. Ciò impedisce un eccessivo gocciolamento dell'acqua dal distributore.
- Dopo l'installazione, per qualche giorno è possibile che dall'erogatore esca qualche goccia d'acqua. Ciò serve a eliminare l'aria rimasta intrappolata nel distributore.
- Accertarsi che il frigorifero si sia raffreddato per almeno 2 ore prima dell'uso.



Macchina per il ghiaccio

- 1 Premere il pulsante "D" del pannello di controllo per attivare la funzione di produzione del ghiaccio.
- 2 Scartare tutto il ghiaccio prodotto presente nella ghiacciaia. Pulire la ghiacciaia con acqua e reinserirla. La macchina per il ghiaccio è ora pronta per l'uso.
- 3 Ripetere il passaggio 2 per rimuovere la polvere nella ghiacciaia raccolta durante la produzione e il trasporto.
- 4 Svuotare l'acqua, asciugare il contenitore e riposizionarlo correttamente.
- 5 Una volta accesa la macchina per il ghiaccio, il primo contenitore di ghiaccio potrebbe essere macchiato. Ciò è normale durante il processo di lavaggio. Scartare il primo contenitore pieno di ghiaccio prodotto. La macchina per il ghiaccio è ora pronta per l'uso.

Avviso

Le prestazioni del filtro dell'acqua aumentano con l'uso e diventano ottimali dopo l'erogazione di 2-3 contenitori pieni di ghiaccio.

Tasti a sensore

I tasti del pannello di controllo sono di tipo a sensore che rispondono toccandoli lievemente con un dito.

Accensione e spegnimento dell'elettrodomestico

L'elettrodomestico entra in funzione non appena viene collegato all'alimentazione elettrica. Alla prima accensione del frigorifero, si accende l'indicatore "g" (display della temperatura). La temperatura del frigorifero e del congelatore viene impostata in maniera automatica rispettivamente a 5 °C e -18°C.

È possibile che sia attivo il blocco del pannello.



Avviso

L'elettrodomestico è preimpostato alla temperatura raccomandata di 5°C (frigorifero) e -18°C (congelatore). In condizioni ambientali normali non è necessario impostare una temperatura. Quando l'elettrodomestico viene acceso dopo averlo staccato dall'alimentazione elettrica, il raggiungimento delle temperature corrette potrebbe richiedere fino a 12 ore.

Svuotare l'elettrodomestico prima di spegnerlo. Dopo aver spento l'elettrodomestico, rimuovere il cavo di alimentazione dalla presa di corrente.

Blocco e sblocco del pannello

Per sbloccare il pannello quando bloccato, tenere premuto il tasto "A" per 3 secondi.



Avviso

Se gli sportelli sono chiusi e non viene toccato alcun tasto per 30 secondi, il pannello di controllo si blocca automaticamente per impedirne l'attivazione. Per qualunque impostazione, il pannello di controllo deve essere sbloccato.

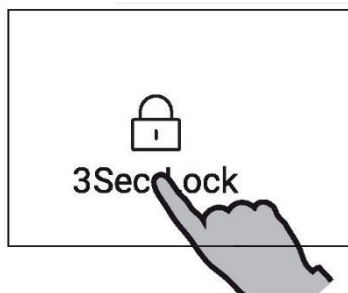

Modalità standby

Il display si spegne automaticamente 30 secondi dopo aver premuto un tasto. Il display si blocca automaticamente e si accende in modo automatico premendo un tasto qualsiasi o aprendo uno sportello (l'allarme non accende il display).

Modalità di regolazione manuale

Per regolare manualmente la temperatura dell'elettrodomestico, è possibile impostare il tasto di regolazione della temperatura (fare riferimento a REGOLAZIONE DELLA TEMPERATURA)

Regolazione della temperatura

Le temperature interne dipendono dai seguenti fattori:

- ▶ Temperatura ambiente
- ▶ Frequenza di apertura dello sportello
- ▶ Quantità di alimenti conservati
- ▶ Installazione dell'elettrodomestico

Allarme sportello

L'allarme sportello si attiva quando lo sportello rimane aperto per molto tempo o non viene chiuso correttamente, come promemoria.

Regolazione della temperatura del congelatore

Sbloccare le impostazioni premendo il tasto "A" per 3 secondi.

In stato di sblocco, premere il tasto "F" (selettore della zona) per passare da un comparto all'altro. Quando l'indicatore "i" (indicatore congelatore) si accende, premere il tasto "H" (tasto di regolazione della temperatura "-") o il tasto "G" (tasto di regolazione della temperatura "+") per regolare la temperatura del congelatore. Il valore visualizzato sull'indicatore "g" diminuisce di 1 °C ogni volta che si preme il tasto "H". Il display lampeggia e diventa fisso con la temperatura impostata, quindi si spegne dopo alcuni secondi. Di conseguenza, il valore visualizzato sull'indicatore "g" aumenta di 1 °C ogni volta che si preme il tasto "G". Il display lampeggia e diventa fisso con la temperatura impostata, quindi si spegne dopo alcuni secondi. La temperatura del comparto congelatore può essere regolata da -14 °C a -24 °C con incremento di 1 °C.

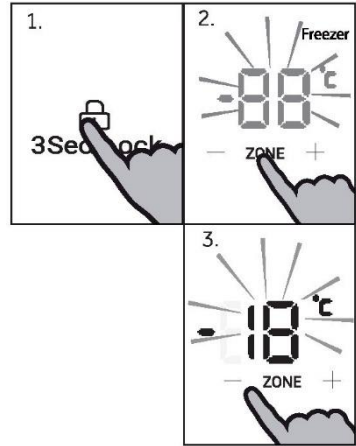

Avviso

La temperatura del congelatore non può essere regolata in modalità Super Freeze e in stato di blocco.

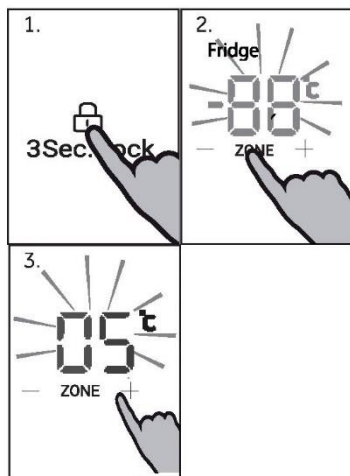

Regolazione della temperatura del frigorifero

Sbloccare le impostazioni premendo il tasto "A" per 3 secondi.

In stato di sblocco, premere il tasto "F" (selettore della zona) per passare da un comparto all'altro. Quando l'indicatore "H" (indicatore del frigorifero) si accende, premere il tasto "H" (controllo della temperatura "-") o il tasto "G" (controllo della temperatura "+") per regolare la temperatura del comparto frigorifero. Il valore visualizzato sull'indicatore "g" diminuisce di 1 °C ogni volta che si preme il tasto "H". Il display lampeggia e diventa fisso con la temperatura impostata, quindi si spegne dopo alcuni secondi. Di conseguenza, il valore visualizzato sull'indicatore "g" aumenta di 1 °C ogni volta che si preme il tasto "G". Il display lampeggia e diventa fisso con la temperatura impostata, quindi si spegne dopo alcuni secondi. La temperatura del comparto frigorifero può essere regolata da 1°C a 9°C con incremento di 1°C.

Avviso

La temperatura del frigorifero non può essere regolata nello stato di blocco.

Funzione Super Freeze

La funzione Super Freeze è in grado di congelare gli alimenti freschi il prima possibile, accelerando il congelamento per preservarne il valore nutrizionale, l'aspetto e il sapore. Se occorre congelare molti alimenti insieme, è preferibile impostare la funzione Super Freeze 24 ore prima di utilizzare il comparto congelatore.

In stato di sblocco, premere il tasto "E" (selettore Super Freeze); l'indicatore "e" (funzione Super Freeze) si accende e l'elettrodomestico entra in modalità Super Freeze. L'elettrodomestico esce automaticamente dalla modalità Super Freeze dopo 50 ore dall'attivazione. Per uscire manualmente dalla modalità Super Freeze, premere il tasto "E" (selettore Super Freeze) nello stato di sblocco; a questo punto l'indicatore "e" (funzione Super Freeze) si spegne e l'elettrodomestico esce da questa modalità.

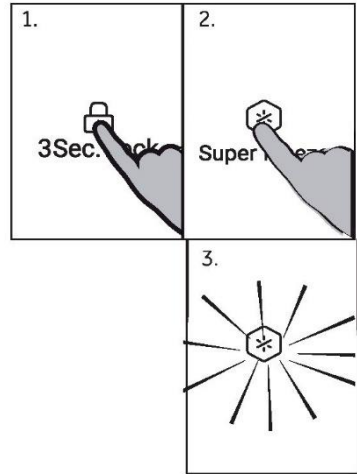

Avviso

In modalità Super Freeze, il tasto "H" (controllo della temperatura "-") e il tasto "G" (controllo della temperatura "+") sono bloccati quando viene selezionato il comparto congelatore, di cui non è possibile regolare la temperatura.

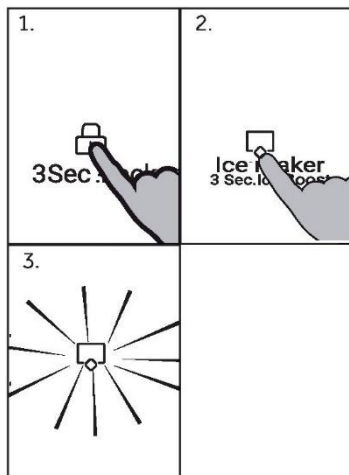

Macchina per il ghiaccio

Nello stato di sblocco, premere il tasto "D" (selettore della modalità macchina per il ghiaccio); l'indicatore "d" (modalità macchina per il ghiaccio) si accende e il prodotto entra in modalità macchina per il ghiaccio. Per uscire dalla modalità macchina per il ghiaccio premere il tasto "D" (selettore della modalità macchina per il ghiaccio) in stato di sblocco; l'indicatore "d" (indicatore macchina per il ghiaccio) si spegne e il prodotto esce dalla modalità macchina per il ghiaccio.



Avviso

La macchina per il ghiaccio è spenta per impostazione predefinita quando il frigorifero viene acceso per la prima volta.

La macchina per il ghiaccio è progettata per erogare automaticamente il ghiaccio nel contenitore di stoccaggio del ghiaccio e si arresta quando non rileva che il contenitore è pieno. Più ghiaccio viene utilizzato, più ne viene prodotto.

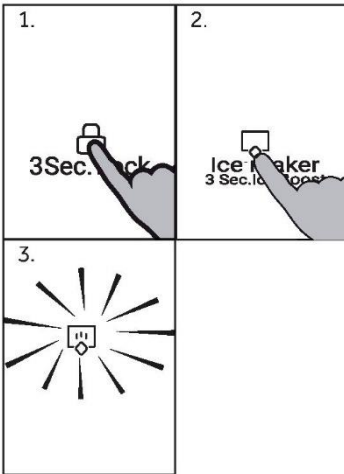

Potenziamento del ghiaccio per 3 secondi

In stato di sblocco, premere il tasto "D" (selettore modalità macchina per il ghiaccio) per 3 secondi; l'indicatore "d" (modalità macchina per il ghiaccio) e l'indicatore "f" (modalità potenziamento del ghiaccio) si accendono e la funzione di potenziamento del ghiaccio è abilitata. Nello stato di sblocco e sotto la funzione di potenziamento del ghiaccio, premere il tasto "D" (selettore della modalità macchina per il ghiaccio) per 3 secondi dopo aver sentito un segnale acustico; l'indicatore "f" (modalità potenziamento del ghiaccio) si spegne e il prodotto esce dalla funzione di potenziamento del ghiaccio. L'indicatore della macchina per il ghiaccio "d" si accende nuovamente, con la funzione della macchina per il ghiaccio ancora attivata.



Avviso

Nota: Se la macchina per il ghiaccio è abilitata prima di entrare nella funzione di potenziamento del ghiaccio. Quando i prodotti escono dalla funzione di potenziamento del ghiaccio, l'indicatore della macchina per il ghiaccio "d" si accende ancora e la macchina per il ghiaccio continua a funzionare normalmente; se la macchina per il ghiaccio viene disabilitata prima di entrare nella funzione di potenziamento del ghiaccio, quando il prodotto esce da questa funzione, l'indicatore della macchina per il ghiaccio "d" si spegne e anche la macchina per il ghiaccio smette di funzionare.

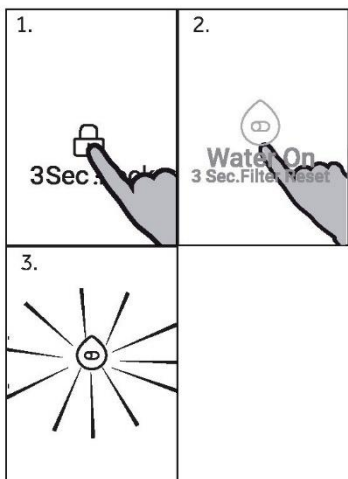

Funzione Acqua On:

Nello stato di sblocco, premere il tasto "C" (selettore Acqua On); dopo aver sentito un segnale acustico; l'indicatore "c" (indicatore Acqua On) si accende, la funzione Acqua On viene abilitata e l'acqua uscirà dall'erogatore quando si spinge la leva. Se si preme nuovamente il tasto "C" (selettore Acqua On), la spia Acqua On si spegne, la funzione Acqua On viene disabilitata e l'acqua non uscirà dall'erogatore quando si spinge la leva.



Avviso

Nota: Se lo sportello del comparto frigorifero è aperto, l'acqua non viene erogata spingendo la leva, anche quando è attiva la funzione Acqua On.

Allarme filtro dell'acqua

Dopo 6 mesi dalla prima accensione del prodotto, l'indicatore "j" (allarme filtro dell'acqua) si accende per ricordare di sostituire il filtro dell'acqua. Dopo aver sostituito il filtro dell'acqua, premere il tasto "C" (selettore Acqua On) per 3 secondi dopo aver sentito un segnale acustico; l'indicatore "j" (allarme filtro dell'acqua) si spegne e la funzione Richiesta di sostituzione del filtro dell'acqua viene ripristinata.

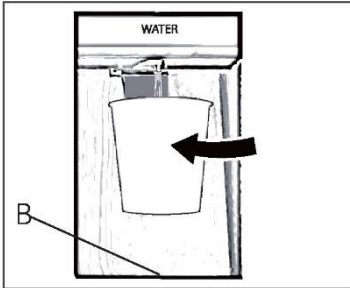

Prelievo dell'acqua dall'erogatore

1. Collocare un bicchiere sotto l'uscita dell'acqua.
2. Spingerlo delicatamente contro la leva dell'erogatore dell'acqua. Per evitare che l'acqua trabocchi, allineare il bicchiere all'erogatore.
3. L'acqua nel vassoio (B) deve essere rimossa in tempo, poiché potrebbe traboccare quando si apre e si chiude lo sportello.

Modalità Auto Set

Nella modalità Auto Set, l'elettrodomestico è in grado di regolare automaticamente l'impostazione della temperatura in base alla temperatura ambiente e ai cambiamenti di temperatura nell'elettrodomestico. Questa funzione non richiede impostazioni manuali.

1. Se il pannello è bloccato, premere il tasto "A" per sbloccarlo.
2. Premere il tasto "B" (selettore Auto Set). Viene emesso un allarme.
3. Si accende l'indicatore "b" e si attiva la funzione.

Ripetendo la procedura precedente o selezionando un'altra funzione, questa funzione può essere nuovamente disattivata.

Suggerimento per la conservazione di alimenti freschi

Conservazione nel vano frigorifero

- ▶ Mantenere nel frigorifero una temperatura inferiore a 5 °C.
- ▶ Lasciare raffreddare gli alimenti caldi fino a quando raggiungono la temperatura ambiente prima di conservarli nell'elettrodomestico.
- ▶ Lavare e asciugare gli alimenti prima di conservarli nel frigorifero.
- ▶ Per evitare alterazioni dell'odore o del sapore, sigillare adeguatamente gli alimenti da conservare.
- ▶ Non conservare alimenti in quantità eccessiva. Per un raffreddamento migliore e più omogeneo, lasciare spazio tra gli alimenti per consentire il passaggio dell'aria fredda.
- ▶ È preferibile conservare nella parte anteriore del ripiano gli alimenti consumati quotidianamente.
- ▶ Lasciare spazio tra gli alimenti e le pareti interne, per facilitare il passaggio dell'aria. In particolare, non riporre alimenti a contatto con la parete posteriore, perché potrebbero congelarsi. Evitare il contatto diretto degli alimenti (specialmente se oleosi o acidi) con il rivestimento interno, poiché l'olio e l'acido possono corrodere. Pulire immediatamente lo sporco oleoso o acido.
- ▶ Scongelare gli alimenti surgelati nel comparto frigorifero. In questo modo, è possibile utilizzare gli alimenti congelati per ridurre la temperatura nel comparto e risparmiare energia.
- ▶ Il processo di invecchiamento di frutta e verdura come zucchine, meloni, papaia, banane, ananas ecc. può essere accelerato nel frigorifero. Per tale motivo, è sconsigliabile conservare questi alimenti nel frigorifero. Un breve periodo di conservazione in frigorifero, tuttavia, può accelerare la maturazione di frutti molto acerbi. Conservare a temperatura ambiente anche cipolle, aglio, zenzero e altri tuberi.
- ▶ Eventuali odori sgradevoli all'interno del frigorifero indicano che qualcosa si è rovesciato ed è necessario pulire l'elettrodomestico. Vedere CURA E PULIZIA.
- ▶ È preferibile collocare alimenti diversi in aree diverse, a seconda delle loro proprietà:

Avviso

Per ottimizzare il raffreddamento, lasciare uno spazio libero di almeno 10 mm tra gli alimenti e il condotto dell'aria o i sensori.

- 1 Burro, formaggi ecc.
- 2 Uova, cibo in scatola, spezie ecc.
- 3 Bevande e bibite imbottigliate.
- 4 Cibi in salamoia, cibo in scatola ecc.
- 5 Prodotti a base di carne, snack, pasta, cibo in scatola, latte, tofu, latticini ecc.
- 6 Carne cotta, salsicce ecc.
- 7 Cassetto My Zone: frutta secca, burro concentrato, cioccolato
- 8 Cassetto Humidity box: Frutta, verdura, insalata ecc.

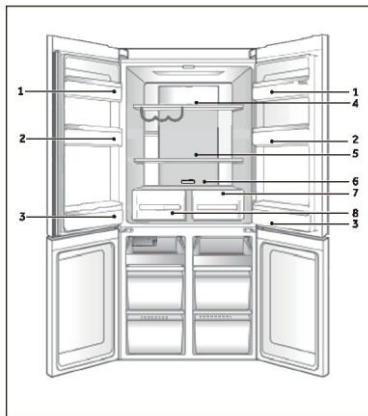

Conservazione nel comparto Switch Zone

Il comparto Switch Zone consente di regolare la temperatura tra -18 °C e 5 °C in base alla necessità di conservazione degli alimenti e offre opzioni di conservazione più flessibili, per una maggiore comodità.

-18 °C	Per alimenti surgelati generici che richiedono una conservazione compresa tra 1 e 12 mesi.	Carne, pollame, frutti di mare, cibi precotti e avanzi, frutta e verdura, gelati e altri dessert surgelati.
-7 °C	Consente una facile porzionatura degli alimenti e la possibilità di riscaldare, cuocere o servire i cibi direttamente dal comparto senza attenderne lo scongelamento.	Carne, frutti di mare, zuppe, salse, passati, pane, dolci e pasticcini. Nota: consigliato per la conservazione di dolci cremosi come il gelato.
0 °C	Si tratta della zona di conservazione perfetta per alimenti altamente deperibili, per garantirne freschezza e qualità.	Carne, pollame e frutti di mare altamente deperibili. Bevande alcoliche come la birra.
5 °C	L'ideale per alimenti freschi come frutta e verdura, latticini, carni e bevande.	Frutta e verdura, latticini, marmellate e chutney/ conserve, carni e bevande.

Conservazione nel comparto congelatore

- ▶ Nel congelatore mantenere la temperatura di -18 °C.
- ▶ Attivare la funzione Super-Freeze 24 ore prima di congelare gli alimenti; per alimenti in quantità limitata, bastano 4-6 ore.
- ▶ Lasciare raffreddare gli alimenti caldi fino a quando raggiungono la temperatura ambiente prima di conservarli nel comparto congelatore.
- ▶ Gli alimenti tagliati in piccole porzioni si congelano e si scongelano più rapidamente. Il peso consigliato per ogni porzione è inferiore a 2,5 kg
- ▶ È preferibile confezionare gli alimenti prima di collocarli nel congelatore. Per evitare che i sacchetti si attacchino tra loro, la parte esterna della confezione deve essere asciutta. I materiali per il confezionamento devono essere inodori, ermetici, non velenosi e non tossici.
- ▶ Per evitare di superare la scadenza dei periodi di conservazione, annotare sulla confezione la data di congelamento, il limite di tempo e il nome dell'alimento in base ai periodi di conservazione dei vari alimenti.
- ▶ **AVVERTENZA:** Acidi, alcali, sale ecc. potrebbero corrodere la superficie interna del congelatore. Non collocare alimenti contenenti tali sostanze (ad es. pesce di mare) a contatto diretto con la superficie interna. Eliminare immediatamente l'acqua salata dal congelatore.
- ▶ Non superare i tempi di conservazione degli alimenti consigliati dai produttori. Estrarre dal congelatore solo la quantità di alimenti necessaria.
- ▶ Consumare rapidamente gli alimenti scongelati. Gli alimenti scongelati non possono essere ricongelati, a meno che non vengano cotti.
- ▶ Non caricare troppi alimenti freschi nel comparto congelatore. Fare riferimento alla capacità di congelamento del congelatore - Vedere DATI TECNICI o controllare i dati sulla targhetta.
- ▶ Gli alimenti possono essere conservati nel congelatore a una temperatura di almeno -18 °C per 2-12 mesi, a seconda delle loro proprietà (ad es. carne: 3-12 mesi, verdure: 6-12 mesi)
- ▶ Quando si congelano alimenti freschi, evitare che entrino a contatto con alimenti già congelati. In caso contrario, potrebbero scongelarsi.

Quando si conservano alimenti surgelati, attenersi alle linee guida indicate di seguito:

- ▶ Per il tempo di conservazione degli alimenti, attenersi sempre alle linee guida dei produttori. Non ignorare queste linee guida!
- ▶ Ridurre il più possibile il tempo tra l'acquisto e la conservazione per preservare la qualità degli alimenti.
- ▶ Acquistare alimenti congelati che devono essere conservati a una temperatura di -18°C o inferiore.
- ▶ Evitare di acquistare alimenti con ghiaccio o brina sulla confezione, in quanto potrebbero essere stati parzialmente scongelati e ricongelati; l'aumento della temperatura riduce la qualità degli alimenti.



Avviso

- ▶ Per ottimizzare il raffreddamento, lasciare uno spazio libero di almeno 10 mm tra gli alimenti e il condotto dell'aria.

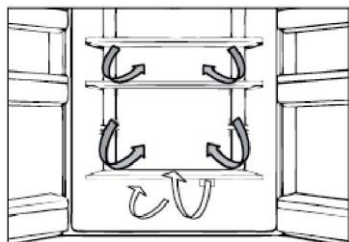

Flusso d'aria multiplo

Il frigorifero è dotato di un sistema con flusso d'aria multiplo e i flussi di aria fresca investono tutti i ripiani. Ciò facilita il mantenimento di una temperatura uniforme per garantire la freschezza degli alimenti per un periodo maggiore.

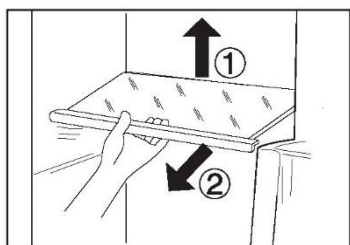

Ripiani regolabili

L'altezza dei ripiani può essere regolata in base alle esigenze.

1. Per spostare un ripiano, rimuoverlo sollevandone il bordo posteriore (1) ed estrarlo (2).
2. Per reinstallarlo, collocarlo sulle alette su entrambi i lati e spingerlo dentro fino in fondo in modo che la parte posteriore del ripiano sia fissata all'interno delle feritoie laterali.



Avviso:

accertarsi che tutte le estremità del ripiano siano a livello.

Cassetto Humidity Zone

In questo comparto il livello di umidità è attorno all'85%. Viene controllato automaticamente dal sistema ed è adatto alla conservazione di frutta, verdura, insalata ecc.



Avviso:

- ▶ Non rimuovere il coperchio di plastica all'interno delle due zone, poiché mantengono l'umidità.
- ▶ Formaggi, frutta e ortaggi sensibili al freddo (ad es. ananas, avocado, banane, pompelmi, patate, melanzane, fagioli, cetrioli, zucchine e pomodori) non devono essere conservati in questi due cassetti.



Cassetti rimovibili incassati nello sportello

I cassetti incassati nello sportello possono essere rimossi per pulirli:

Tenere con le mani entrambi i lati del cassetto incassato, sollevarlo (1) ed estrarlo (2).

Per inserire il cassetto incassato nello sportello, seguire la procedura inversa.

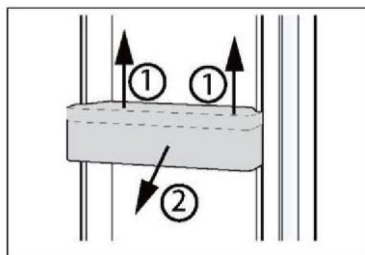

OPZIONALE: spia della temperatura OK

La spia della temperatura OK può essere utilizzata per determinare temperature inferiori a +4°C. Se il segno non indica "OK", ridurre gradualmente la temperatura.

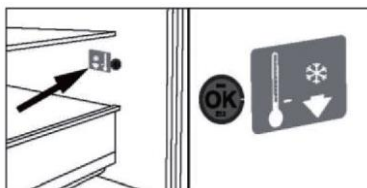

Avviso:

Quando l'elettrodomestico viene acceso, il raggiungimento delle temperature corrette potrebbe richiedere fino a 12 ore.

Cassetto rimovibile del congelatore

Per rimuovere il cassetto, estrarlo al massimo (1), sollevarlo e toglierlo (2).

Per inserire il cassetto, seguire la procedura inversa.

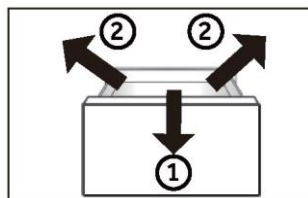

Illuminazione

L'illuminazione interna a LED si accende all'apertura dello sportello e si spegne automaticamente se lo sportello viene lasciato aperto per più di 7 minuti. Le prestazioni dell'illuminazione non dipendono da altre impostazioni degli elettrodomestici.



Suggerimenti per il risparmio energetico

- ▶ Accertarsi che l'elettrodomestico sia adeguatamente ventilato (v. INSTALLAZIONE).
- ▶ Non installare l'elettrodomestico esposto alla luce diretta del sole o in prossimità di fonti di calore (ad es. stufe o radiatori).
- ▶ Evitare che la temperatura dell'elettrodomestico sia inutilmente bassa. Riducendo la temperatura impostata nell'elettrodomestico, il consumo energetico aumenta.
- ▶ Funzioni come Super-Freeze consumano più energia.
- ▶ Attendere che gli alimenti caldi si raffreddino prima di collocarli nell'elettrodomestico.
- ▶ Aprire lo sportello dell'elettrodomestico senza spalancarlo e per il più breve tempo possibile.
- ▶ Per evitare ostruzioni del flusso d'aria, non riempire eccessivamente l'elettrodomestico.
- ▶ Evitare l'ingresso di aria nelle confezioni di alimenti.
- ▶ Mantenere pulite le guarnizioni dello sportello in modo che si chiuda sempre perfettamente.
- ▶ Scongelare gli alimenti surgelati nel comparto frigorifero.
- ▶ Per ottimizzare il risparmio energetico, lasciare i cassetti, i contenitori per gli alimenti e i ripiani nelle posizioni di fabbrica e collocare gli alimenti il più possibile distanti tra loro senza ostruire l'uscita del condotto.

Cura e pulizia



AVVERTENZA!

Prima di effettuare la pulizia, staccare la spina di alimentazione dell'elettrodomestico.

Pulizia

Pulire l'elettrodomestico quando è vuoto o contiene pochi alimenti.

Per una corretta manutenzione e per evitare cattivi odori degli alimenti conservati, pulire l'elettrodomestico ogni quattro settimane.



AVVERTENZA!

- ▶ Non pulire l'elettrodomestico con spazzole rigide, spazzole metalliche, detersivi in polvere, benzina, acetato di pentile, acetone e soluzioni organiche simili, soluzioni acide o alcaline. Per la pulizia adoperare un detergente speciale per frigoriferi per evitare danni.
- ▶ Non spruzzare o schizzare liquidi sull'elettrodomestico durante la pulizia.
- ▶ Per pulire questo elettrodomestico non utilizzare apparecchi a vapore.
- ▶ Non pulire i ripiani di vetro freddi con acqua calda. Un'improvvisa variazione della temperatura può causare la rottura del vetro.
- ▶ Non toccare la superficie interna del comparto congelatore, soprattutto con le mani bagnate, poiché le mani potrebbero congelarsi sulla superficie.
- ▶ Se la temperatura aumenta, controllare lo stato degli alimenti congelati.

- ▶ Tenere sempre pulita la guarnizione dello sportello.
- ▶ Pulire l'interno e l'alloggiamento dell'elettrodomestico con una spugna imbevuta di acqua calda e detergente neutro.
- ▶ Sciacquare e asciugare con un panno morbido.
- ▶ Non lavare i componenti dell'elettrodomestico in lavastoviglie.
- ▶ Attendere almeno 5 minuti prima di riavviare l'elettrodomestico, poiché un avvio frequente può danneggiare il compressore.

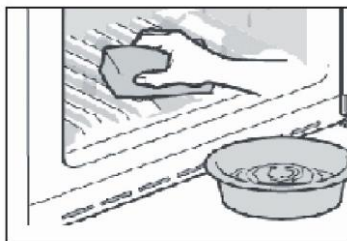

Sbrinamento

Lo sbrinamento dei vani frigorifero e congelatore avviene automaticamente e non richiede operazioni manuali.

Sostituzione della lampada a LED



AVVERTENZA!

La lampada a LED deve essere sostituita solo dal produttore o da un tecnico dell'assistenza autorizzato.

La lampada utilizza una sorgente luminosa a LED che riduce i consumi energetici e garantisce una lunga durata. In caso di anomalie, rivolgersi all'assistenza clienti. V. ASSISTENZA CLIENTI.

Parametri della lampada.

Comparto frigorifero: 12 V massimo 5 W

Inutilizzo per lunghi periodi

Se l'elettrodomestico non verrà adoperato per lunghi periodi e non verrà utilizzata solo la funzione Holiday o la funzione Fridge Off:

- ▶ Estrarre gli alimenti.
- ▶ Scollegare il cavo di alimentazione.
- ▶ Pulire l'elettrodomestico come descritto in precedenza.
- ▶ Lasciare aperti gli sportelli per evitare la produzione di cattivi odori all'interno.

Cura e pulizia

Pulizia della vaschetta dei cubetti di ghiaccio (solo per HRF680YPS/HRF680YPC)

1. Disattivare la funzione della macchina per il ghiaccio tramite il pannello del display, tenere premuta la maniglia della macchina per il ghiaccio e usare la forza per estrarre la macchina per il ghiaccio.
2. Rimuovere il gruppo della macchina per il ghiaccio dal frigorifero e capovolgere la macchina per il ghiaccio, in modo che la vaschetta dei cubetti di ghiaccio sia visibile.
3. Tirare la chiusura ovale sulla vaschetta del ghiaccio in direzione della freccia 1. Inclinare la vaschetta del ghiaccio verso l'alto ed estrarla in direzione della freccia 2.

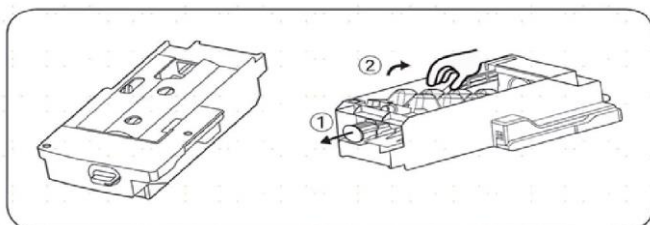

4. Dopo aver pulito il vassoio, reinsertarlo, quindi spingere con decisione la macchina per il ghiaccio, chiudere il cassetto del congelatore e attivare la funzione della macchina per il ghiaccio, tramite il pannello del display.

Precauzioni per l'uso della macchina per il ghiaccio

In caso di elettrodomestico appena installato, è necessario attendere 24 ore. Ciò consentirà al comparto congelatore di raffreddarsi, in modo che possa produrre ghiaccio.

- La macchina per il ghiaccio produrrà 8 cubetti di ghiaccio ogni volta; ma la quantità specifica di produzione di ghiaccio dipenderà dalla temperatura interna, dalla frequenza di apertura degli sportelli, dalla pressione dell'acqua, dalla temperatura del comparto congelatore, ecc.
- Per garantire che la vaschetta del ghiaccio si riempia di cubetti di ghiaccio, la vaschetta del ghiaccio dovrebbe essere estratta frequentemente in modo che i cubetti di ghiaccio vengano distribuiti uniformemente.
- È normale che alcuni cubetti di ghiaccio si raggruppino durante la rimozione.
- Quando nel comparto congelatore la temperatura raggiunge o è inferiore a -8°C , la macchina per il ghiaccio inizierà a produrre ghiaccio (se si sta appena iniziando a utilizzare la macchina per il ghiaccio, o se non è stata utilizzata per produrre ghiaccio da molto tempo, è necessario rimuovere diversi cubetti di ghiaccio prodotti per primi, in modo da far fuoriuscire le impurità nella linea dell'acqua.)
- La macchina per il ghiaccio deve essere installata nel frigorifero tramite un fornitore di assistenza autorizzata.
- Non esporre MAI il tubo dell'acqua a temperature inferiori a 0°C per evitare il congelamento.
- Verificare la presenza di perdite nel tubo sciacquando il tubo con acqua, fino a quando l'acqua non scorre limpida.
- Dopo che l'elettrodomestico è stato collocato nella posizione prescelta, assicurarsi che il tubo dell'acqua sia disposto in modo che non subisca danni a causa di piegature e attorcigliamenti e sia libero da qualsiasi fonte di calore.
- Una volta che la temperatura all'interno del congelatore sarà di -8°C inizierà la produzione di ghiaccio.
- NON toccare l'uscita dei cubetti di ghiaccio con le mani o qualsiasi attrezzo per evitare lesioni o danni.
- La macchina per il ghiaccio può essere alimentata con acqua solo attraverso il contenitore situato sullo sportello sinistro e non può essere collegata direttamente a una fornitura di acqua potabile esterna.

- **NON** aggiungere acqua manualmente: si tratta di un sistema idrico automatico. Se la macchina per il ghiaccio è accesa ma l'elettrodomestico non è collegato all'acqua, la macchina per il ghiaccio non funzionerà.

Se occasionalmente si sentono suoni insoliti nel frigorifero

Di tanto in tanto è possibile sentire dei suoni "scricchiolanti", ma si tratta solo di suoni normali che vengono emessi durante la produzione del ghiaccio, quindi non occorre preoccuparsi.

Se non si utilizzano spesso i cubetti di ghiaccio

I cubetti di ghiaccio "vecchi" diventeranno torbidi e non avranno un sapore fresco; pertanto, pulire periodicamente la vaschetta dei cubetti di ghiaccio e lavarla con acqua tiepida.

Prima di riposizionare la vaschetta dei cubetti di ghiaccio, assicurarsi di raffreddarla, altrimenti il ghiaccio si attaccherà ad altre parti della macchina per il ghiaccio e influirà sulla funzione di produzione del ghiaccio.

Se la macchina per il ghiaccio nel comparto congelatore non viene utilizzata per lungo tempo

Se non viene utilizzata per un lungo periodo, rimuovere la macchina automatica per il ghiaccio ed eventuali cubetti di ghiaccio residui nel comparto per la conservazione del ghiaccio, lavare la vaschetta per i cubetti di ghiaccio e il comparto per la conservazione del ghiaccio con acqua calda, asciugarli con un panno pulito e riporli altrove per aumentare lo spazio di archiviazione. Il serbatoio dell'acqua deve essere rimosso, l'eventuale acqua residua deve essere scaricata.

Come funziona la macchina per il ghiaccio

La capacità di produzione del ghiaccio è di 0,8 kg/24 ore (questa cifra è il risultato del test effettuato in laboratorio a una temperatura ambiente di 32°C). Durante l'uso quotidiano dell'apparecchio, a causa della diversa temperatura ambiente e della pressione dell'acqua, la capacità di produzione del ghiaccio potrebbe variare leggermente.

Non conservare i cubetti di ghiaccio, che vengono prodotti durante la prima partita di cubetti dopo l'accensione dell'apparecchio o dopo una pausa prolungata. Gettare questi cubetti.

Per consentire alla vaschetta dei cubetti di ghiaccio di riempirsi al massimo della sua capacità, sarà necessario sistemare periodicamente i cubetti di ghiaccio manualmente.

Alcuni cubetti di ghiaccio possono attaccarsi quando vengono lasciati cadere nel contenitore: sarà necessario separarli per consentire il massimo utilizzo della ghiacciaia.

Gettare i primi lotti di cubetti di ghiaccio se si sta preparando il ghiaccio per la prima volta o se non lo si produce da molto tempo.

Se i cubetti di ghiaccio diventano più piccoli, ciò potrebbe suggerire che il filtro è ostruito dalle impurità.

Risoluzione dei problemi

Molti problemi possono essere risolti personalmente senza particolari competenze. In caso di problemi, consultare tutte le soluzioni possibili indicate e attenersi alle seguenti istruzioni prima di contattare l'assistenza post-vendita. V. ASSISTENZA CLIENTI.



AVVERTENZA!

- ▶ Prima di effettuare la manutenzione dell'elettrodomestico, spegnerlo e staccare la spina dalla presa di corrente.
- ▶ La manutenzione delle apparecchiature elettriche deve essere effettuata solo da elettricisti qualificati, dal momento che eventuali riparazioni improprie possono causare danni notevoli.
- ▶ Se il cavo di alimentazione è danneggiato, deve essere sostituito unicamente dal produttore, da un tecnico dell'assistenza o da una persona con analogo qualifica per evitare rischi.

Problema	Causa possibile	Soluzione possibile
Il compressore non funziona.	<ul style="list-style-type: none">• La spina non è collegata alla presa di corrente.• L'elettrodomestico sta effettuando il ciclo di sbrinamento	<ul style="list-style-type: none">• Collegare la spina alla presa di corrente.• Ciò è normale per lo sbrinamento automatico
L'elettrodomestico si aziona frequentemente o per un periodo di tempo troppo lungo.	<ul style="list-style-type: none">• La temperatura interna o esterna è troppo elevata.• L'elettrodomestico è rimasto spento per un certo periodo di tempo.• Uno sportello o un cassetto dell'elettrodomestico non è chiuso bene.• Lo sportello o il cassetto è stato aperto troppo spesso o troppo a lungo.• L'impostazione della temperatura del comparto congelatore è troppo bassa.• Le guarnizioni dello sportello o del cassetto sono sporche, usurate, danneggiate o inadeguate.• Non è garantita la circolazione dell'aria necessaria.	<ul style="list-style-type: none">• In questo caso è normale che l'elettrodomestico rimanga in funzione più a lungo.• Il raffreddamento completo dell'elettrodomestico normalmente richiede 8-12 ore.• Chiudere lo sportello o il cassetto e accertarsi che l'elettrodomestico sia a livello e che gli alimenti o i contenitori non urtino lo sportello.• Non aprire lo sportello o il cassetto troppo spesso.• Scegliere un'impostazione della temperatura più alta fino a quando la temperatura del frigorifero è soddisfacente. Per stabilizzare la temperatura del frigorifero occorrono 24 ore.• Pulire la guarnizione dello sportello o del cassetto o farla sostituire dall'assistenza clienti.• Garantire un'adeguata ventilazione.
L'interno del frigorifero è sporco e/o si sentono cattivi odori.	<ul style="list-style-type: none">• L'interno del frigorifero deve essere pulito.• In frigorifero vengono conservati alimenti che producono un odore intenso.	<ul style="list-style-type: none">• Pulire la parte interna del frigorifero.• Avvolgere completamente gli alimenti.

Risoluzione dei problemi

Problema	Causa possibile	Soluzione possibile
La temperatura nell'elettrodomestico non è sufficientemente bassa.	<ul style="list-style-type: none"> • La temperatura impostata è troppo alta. • Sono stati collocati alimenti troppo caldi. • Sono stati collocati troppi alimenti contemporaneamente. • Gli alimenti sono troppo vicini tra loro. • Uno sportello o un cassetto dell'elettrodomestico non è chiuso bene. • Lo sportello o il cassetto è stato aperto troppo spesso o troppo a lungo. 	<ul style="list-style-type: none"> • Reimpostare la temperatura. • Gli alimenti devono essere sempre raffreddati prima di conservarli. • Non conservare troppi alimenti. • Lasciare spazio tra i vari alimenti per consentire il passaggio del flusso d'aria. • Chiudere lo sportello o il cassetto. • Non aprire lo sportello o il cassetto troppo spesso.
La temperatura nell'elettrodomestico è troppo bassa.	<ul style="list-style-type: none"> • La temperatura impostata è troppo bassa. • La funzione Power-freeze rimane attiva troppo a lungo. 	<ul style="list-style-type: none"> • Reimpostare la temperatura. • Disattivare la funzione Power-freeze
Formazione di umidità all'interno del comparto frigorifero.	<ul style="list-style-type: none"> • Il clima è troppo caldo e troppo umido. • Uno sportello o un cassetto dell'elettrodomestico non è chiuso bene. • Lo sportello o il cassetto è stato aperto troppo spesso o troppo a lungo. • Contenitori per alimenti o liquidi rimasti aperti. 	<ul style="list-style-type: none"> • Aumentare la temperatura. • Chiudere lo sportello o il cassetto. • Non aprire lo sportello o il cassetto troppo spesso. • Lasciare raffreddare gli alimenti caldi a temperatura ambiente e coprire cibi e liquidi.
Accumulo di umidità sul frigorifero sulla superficie esterna o tra gli sportelli e il cassetto.	<ul style="list-style-type: none"> • Il clima è troppo caldo e troppo umido. • Lo sportello o il cassetto non è chiuso perfettamente. L'aria fredda all'interno dell'elettrodomestico e l'aria calda all'esterno formano condensa. 	<ul style="list-style-type: none"> • Ciò è normale in un clima umido; la situazione cambia quando l'umidità diminuisce. • Accertarsi che lo sportello o il cassetto sia chiuso bene.
Presenza di molto ghiaccio e brina nel comparto congelatore.	<ul style="list-style-type: none"> • Gli alimenti non sono stati confezionati adeguatamente. • Uno sportello o un cassetto dell'elettrodomestico non è chiuso bene. • Lo sportello o il cassetto è stato aperto troppo spesso o troppo a lungo. 	<ul style="list-style-type: none"> • Confezionare sempre gli alimenti. • Chiudere lo sportello o il cassetto. • Non aprire lo sportello o il cassetto troppo spesso.

Risoluzione dei problemi

Problema	Causa possibile	Soluzione possibile
	<ul style="list-style-type: none"> Le guarnizioni dello sportello o del cassetto sono sporche, usurate, danneggiate o inadeguate. Qualcosa all'interno impedisce la chiusura corretta dello sportello o del cassetto. 	<ul style="list-style-type: none"> Pulire la guarnizione dello sportello o del cassetto oppure sostituirla. Risistemare i ripiani, i cassetti incassati nello sportello o i contenitori interni per consentire la chiusura dello sportello o del cassetto.
I lati del vano e la striscia dello sportello si riscaldano.	-	È normale.
L'elettrodomestico emette suoni anomali.	<ul style="list-style-type: none"> L'elettrodomestico non è a livello. L'elettrodomestico urta qualche oggetto vicino. 	<ul style="list-style-type: none"> Regolare i piedini per collocare l'elettrodomestico a livello. Rimuovere gli oggetti attorno all'elettrodomestico.
Si sente un lieve rumore, simile a quello dell'acqua che scorre.	-	È normale.
Viene emesso un allarme acustico.	Lo sportello del vano frigorifero è aperto.	Chiudere lo sportello o tacitare manualmente l'allarme.
Viene emesso un lieve sibilo.	È in funzione il sistema anticondensa	Ciò evita la formazione di condensa ed è normale
L'illuminazione interna o il sistema di raffreddamento non funziona.	<ul style="list-style-type: none"> La spina non è collegata alla presa di corrente. Problema della fonte di alimentazione. La lampada a LED è fuori uso. 	<ul style="list-style-type: none"> Collegare la spina alla presa di corrente. Controllare l'alimentazione elettrica. Chiamare l'azienda elettrica locale. Chiamare l'assistenza per la sostituzione.

Interruzione della corrente

In caso di interruzione della corrente, gli alimenti dovrebbero rimanere freddi in maniera sicura per circa 12 ore. Durante un'interruzione prolungata della corrente, soprattutto in estate, attenersi ai suggerimenti seguenti:

- ▶ Limitare al massimo l'apertura dello sportello o del cassetto.
- ▶ In caso di interruzione della corrente, non collocare altri alimenti nell'elettrodomestico.
- ▶ Se viene fornito un preavviso di interruzione della corrente di durata superiore a 12 ore, produrre un po' di ghiaccio e collocarlo nella parte superiore del comparto frigorifero.
- ▶ Dopo l'interruzione della corrente, è indispensabile controllare immediatamente gli alimenti.
- ▶ Siccome la temperatura nel frigorifero aumenta durante un'interruzione della corrente o in caso di altri guasti, il periodo di conservazione e la commestibilità degli alimenti si riducono. Per evitare rischi per la salute, gli alimenti che si scongelano devono essere immediatamente consumati oppure cotti e ricongelati (se possibile).

Funzione di memoria durante un'interruzione di corrente

Al ripristino della corrente, l'elettrodomestico riprende il funzionamento in base alle impostazioni precedenti.

Disimballo



AVVERTENZA!

- ▶ L'elettrodomestico è pesante. Per spostarlo occorrono almeno due persone.
- ▶ Tenere fuori dalla portata dei bambini tutti i materiali di imballaggio e smaltirli nel rispetto dell'ambiente.
- ▶ Estrarre l'elettrodomestico dall'imballo.
- ▶ Togliere tutti i materiali di imballo.

Condizioni ambientali

La temperatura ambiente deve essere sempre compresa tra 16 e 38 °C, poiché può influire sulla temperatura interna dell'elettrodomestico e sui consumi energetici. Non installare l'elettrodomestico vicino ad altri elettrodomestici che emettono calore (forni, frigoriferi) senza isolamento.

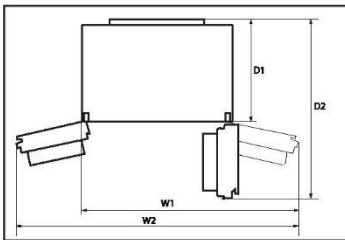

Spazio necessario

Spazio minimo quando lo sportello è aperto:

W1 = 1221 mm

L2 = 1534 mm

D1 = 660 mm

D2 = 1142 mm

Avviso: Le dimensioni sopra sono solo di riferimento. Rendere l'oggetto come standard.

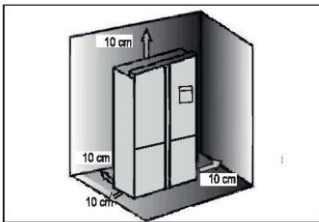

Sezione di ventilazione

Per ottenere una ventilazione sufficiente dell'elettrodomestico per motivi di sicurezza, attenersi alle indicazioni sulle sezioni di ventilazione.

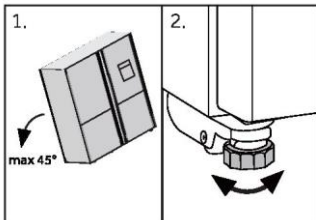

Allineamento dell'elettrodomestico

Installare l'elettrodomestico su una superficie solida e piana.

1. Inclinare lievemente all'indietro l'elettrodomestico.
2. Regolare i piedini sul livello desiderato.

Accertarsi che la distanza dalla parete lato cerniera sia almeno di 10 cm affinché lo sportello possa aprirsi correttamente.

Installazione

3. La stabilità può essere verificata spingendo diagonalmente l'elettrodomestico a destra e a sinistra. Il lieve ondeggiamento deve essere identico in entrambe le direzioni. In caso contrario, il telaio potrebbe deformarsi e le guarnizioni dello sportello potrebbero perdere. Una lieve inclinazione posteriore facilita la chiusura dello sportello.

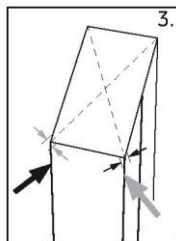

Regolazione precisa degli sportelli

Se gli sportelli sono a livello, attenersi alla procedura seguente:

Utilizzo del piedino regolabile

Ruotare il piedino regolabile nella direzione indicata dalla freccia per sollevarlo o abbassarlo.

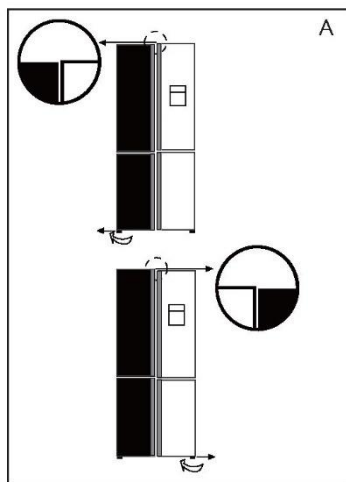

Agganciare con attenzione il distanziatore (incluso nel sacchetto degli accessori) nell'anello di plastica bianco della cerniera centrale, a mano o con un utensile (ad es. una pinza). Attenzione a non graffiare o ammaccare lo sportello.

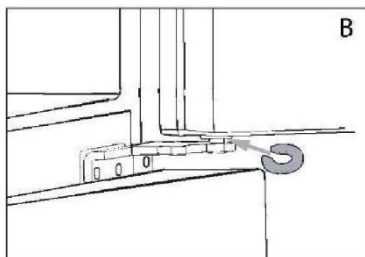

Avviso

Nell'uso futuro del frigorifero, il fenomeno degli sportelli non a livello può verificarsi a causa del peso degli alimenti conservati. Per risolvere il problema, utilizzare i metodi descritti sopra.

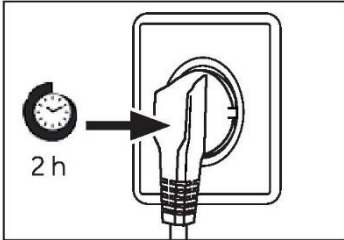

Tempo di attesa

L'olio di lubrificazione esente da manutenzione si trova nella capsula del compressore. Questo olio può percorrere il sistema di tubazioni chiuse durante il trasporto. Prima di collegare l'elettrodomestico all'alimentazione elettrica, attendere 2-5 ore in modo che l'olio torni nella capsula.

Collegamento elettrico

Prima di ogni collegamento, effettuare i seguenti controlli:

- ▶ La fonte di alimentazione, la presa e i fusibili sono conformi ai dati indicati nella targhetta.
- ▶ La presa di corrente è collegata a terra e non sono utilizzate prese multiple o prolunghie.
- ▶ La spina e la presa di corrente sono compatibili.

Collegare la spina a una presa domestica installata correttamente.



AVVERTENZA!

Per evitare rischi, un cavo di alimentazione danneggiato deve essere sostituito dall'assistenza clienti (v. scheda di garanzia).

Ice and Water

Il frigorifero Ice and Water e Automatic Ice deve essere installato da un idraulico qualificato o da un tecnico dell'assistenza addestrato e supportato da Haier poiché un impianto idraulico errato può causare perdite d'acqua.

Haier appliances declina ogni responsabilità per danni (inclusi danni causati dall'acqua) dovuti a un'installazione o un impianto idraulico difettosi.

Installazione



AVVERTENZA!

- ▶ Collegare solo a una fonte di acqua potabile. Il filtro dell'acqua filtra solo le impurità dell'acqua e pulisce e igienizza il ghiaccio. Non è in grado di sterilizzare o distruggere germi o altre sostanze nocive.
- ▶ Se la pressione dell'acqua nel tubo è eccessiva, l'elettrodomestico potrebbe danneggiarsi. Se la pressione dell'acqua nel tubo è superiore a 0,6 MPa, installare un riduttore di pressione.
- ▶ Prima del collegamento, controllare se l'acqua è pulita e limpida.

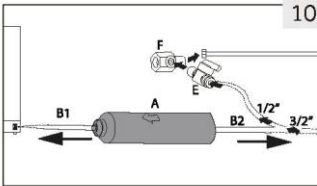
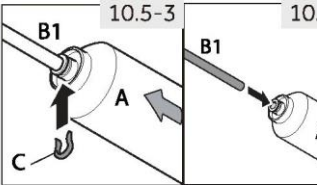
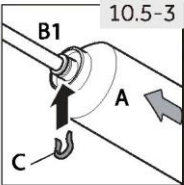
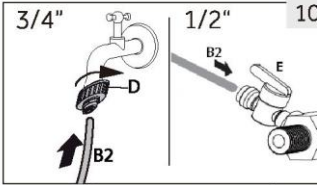
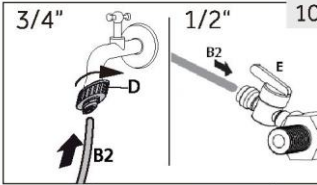
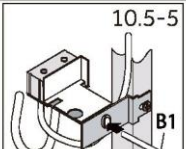

Avviso: Collegamento idrico

- ▶ La pressione dell'acqua fredda deve essere compresa tra 0,15 e 0,6 MPa.
 - ▶ La massima lunghezza consentita del tubo idrico è 8 metri. Tubi più lunghi potrebbero influire sui cubetti di ghiaccio e sul contenuto di acqua fredda.
 - ▶ La temperatura ambiente deve essere almeno 0 °C.
 - ▶ Tenere lontano il tubo idrico da fonti di calore.
1. Tagliare il tubo in due in modo da ottenere due tubi della lunghezza necessaria per collegare il filtro (A) all'elettrodomestico (B1) e al rubinetto dell'acqua (B2) (Fig. 10.5-1). Adoperare una lama affilata per realizzare un taglio netto e pulito.
 2. Inserire il tubo (B1) a circa 12 mm di profondità nel supporto del filtro dell'acqua (A) (Fig. 10.5-2). Installare il filtro nella direzione corretta. La freccia indica la direzione del flusso d'acqua.
 3. Fissare il tubo con un morsetto (C) come illustrato nella Fig. 10.5-3.
 4. Ripetere i passaggi 2 e 3 con il tubo (B2) sull'altro lato del filtro.
 5. Collegare l'estremità del tubo (B2) a uno degli adattatori "D" o "E" e "F" per la rete idrica (Fig. 10.5-4).
 6. Collegare l'estremità del tubo B1 alla valvola sulla parte posteriore dell'elettrodomestico (Fig. 10.5-5).
 7. Aprire il rubinetto dell'acqua per accertarsi che l'impianto non perda, quindi sciacquare il tubo.



AVVERTENZA!

- ▶ Accertarsi sempre che i collegamenti siano saldi, asciutti e privi di perdite.
- ▶ Non schiacciare, piegare o attorcigliare il tubo.

Specifiche del prodotto secondo il regolamento UE n. 2019/2016

Marchio	Haier
Nome / identificativo del modello	HCR79F19EHMM
Categoria del modello	Frigorifero-congelatore
Classe di efficienza energetica	E
Consumo energetico annuo (kWh/anno)(1)	390
Volume totale (litri)	507
Volume frigorifero (litri)	321
Volume congelatore (litri)	186
Volume vano a temperatura variabile (litri)	-
Volume comparto Zero-Star (litri)	-
Prestazioni (stelle)	
Temperatura degli altri compartimenti > 14 °C	Non applicabile
Sistema senza formazione di brina	Sì
Capacità di congelamento (kg/24 h)	6
Classe climatica (2)	SN-N-ST-T
Classe di emissione di rumore ed emissioni acustiche aeree (db(A) re 1pW)	C(37)
Tempo di aumento della temperatura (h)	9
Capacità di produzione del ghiaccio	-
Tipo di elettrodomestico	Indipendente
Altro	-

Dati tecnici supplementari

Tensione / Frequenza	220-240 V~ / 50 Hz
Corrente di ingresso (A)	1.8
Fusibile principale (A)	16
Refrigerante	R600a
Dimensioni (A/L/P in mm)	1905/908/748

Assistenza clienti

Assistenza clienti

Si consiglia di rivolgersi all'Assistenza Clienti Haier e di utilizzare ricambi originali.
In caso di problemi con l'elettrodomestico, consultare prima la sezione SOLUZIONE DEI PROBLEMI.

Se non si riesce a trovare una soluzione, contattare

- ▶ il rivenditore locale o
- ▶ lo European Call Service-Center (vedere i numeri di telefono elencati di seguito) o
- ▶ l'area Service & Support su www.haier.com è possibile chiedere assistenza e trovare risposta a domande frequenti.

Per contattare l'assistenza, procurarsi i dati seguenti.
Le informazioni si trovano sulla targhetta.

Modello _____

N. di serie _____

Controllare anche la scheda di garanzia fornita con il prodotto.

European Call Service-Center		
Paese*	Numero di telefono	Costi
Haier Italy (IT)	199 100 912	
Haier Spain (ES)	902 509 123	
Haier Germany (DE)	0180 5 39 39 99	<ul style="list-style-type: none">• 14 cent/min su linea fissa• max 42 cent/min su linea mobile
Haier Austria (AT)	0820 001 205	<ul style="list-style-type: none">• 14,53 cent/min su linea fissa• max 20 cent/min su altre linee
Haier United Kingdom (UK)	0333 003 8122	
Haier France (FR)	0980 406 409	

* Per altri paesi. fare riferimento al sito www.haier.com

Haier Europe Trading S.r.l
Filiale Regno Unito
Westgate House, Westgate, Ealing
London, W5 1YY

***Durata della garanzia dell'elettrodomestico:**

Garanzia minima: 2 anni per i paesi UE, 3 anni per la Turchia, 1 anno per il Regno Unito, 1 anno per la Russia, 3 anni per la Svezia, 2 anni per la Serbia, 5 anni per la Norvegia, 1 anno per il Marocco, 6 mesi per l'Algeria; per la Tunisia non è obbligatoria alcuna garanzia legale.

***Periodo di disponibilità dei pezzi di ricambio per la riparazione dell'elettrodomestico:**

termostati, sensori di temperatura, circuiti stampati e lampade rimangono disponibili per almeno sette anni dopo l'immissione sul mercato dell'ultima unità del modello.

Maniglie e cerniere degli sportelli, vassoi e cestelli rimangono disponibili per almeno di sette anni e le guarnizioni degli sportelli per almeno 10 anni dopo l'immissione sul mercato dell'ultima unità del modello.

*Per ulteriori informazioni sul prodotto, consultare <https://eprel.ec.europa.eu/> o effettuare una scansione del codice QR apposto sull'etichetta fornita con l'elettrodomestico.



Gebruikershandleiding

Koelvriescombinatie
HCR79F19EHMM

Haier

Bedankt

Bedankt voor de aankoop van dit Haier-product.

Lees deze instructies zorgvuldig door voordat u dit apparaat gebruikt. De instructies bevatten belangrijke informatie die u helpt het beste uit het apparaat te halen en veilige en correcte installatie, gebruik en onderhoud te waarborgen.

Bewaar deze handleiding op een handige plaats zodat u hem altijd kunt raadplegen voor een veilig en correct gebruik van het apparaat.

Als u het apparaat verkoopt, weggeeft of achterlaat wanneer u verhuist, zorg er dan voor dat u deze handleiding ook overdraagt, zodat de nieuwe eigenaar het apparaat en de veiligheidswaarschuwingen kan leren kennen.



Verklaring van symbolen

Waarschuwing – Belangrijke veiligheidsinformatie



Algemene informatie en tips



Milieu-informatie



Verwijdering

Help het milieu en de menselijke gezondheid te beschermen. Doe de verpakking in de daarvoor bestemde containers om deze te recyclen. Help het afval van elektrische en elektronische apparaten te recyclen. Gooi apparaten met dit symbool niet weg bij het huisvuil. Lever het product in bij uw plaatselijke recyclingfaciliteit of neem contact op met uw gemeentekantoor.











WAARSCHUWING!

- ▶ Gevaar voor letsel of verstikking!
- ▶ Koelmiddelen en gassen moeten professioneel worden verwijderd. Controleer of de leidingen van het koelmiddelcircuit niet zijn beschadigd voordat ze op de juiste manier worden afgevoerd. Koppel het apparaat los van de stroomvoorziening. Knip het netsnoer af en gooi het weg.
- ▶ Verwijder de bakken en laden en de deurvergrendeling en -afdichtingen, om te voorkomen dat kinderen en huisdieren in het apparaat worden opgesloten.

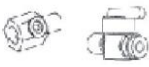
Veiligheidsinformatie.....	2
Beoogd gebruik	7
Productbeschrijving.....	8
Bedieningspaneel	9
Gebruik.....	12
Apparatuur.....	25
Onderhoud en reiniging.....	26
Problemen oplossen.....	30
Installatie	33
Technische gegevens.....	37
Klantenservice.....	38

Accessoires

Controleer de accessoires en literatuur in overeenstemming met deze lijst:

 1 waterleiding	✓	 1 ijschep	✓
 1 waterfilter	✓	 1 energielabel	✓
 1 stuks 1/2"-adapter met ventiel	✓	 1 garantiekaart 1 verlengde garantiekaart	✓
 2 klemmen	✓	 1 gebruikershandleiding *1 OK-sticker gebruikershandleiding	✓
 3 tussenstukken	✓	 1 stuks 3/4"-adapter	✓

Veiligheidsinformatie

Lees voordat u het apparaat voor het eerst inschakelt de volgende veiligheidstips!



WAARSCHUWING!

Vóór het eerste gebruik

- ▶ Controleer of er geen transportschade is.
 - ▶ Verwijder alle verpakkingsmaterialen en houd ze buiten het bereik van kinderen.
 - ▶ Wacht ten minste twee uur voordat u het apparaat installeert, om er zeker van te zijn dat het koelmiddelcircuit volledig werkt.
 - ▶ Verplaats het apparaat altijd met ten minste twee personen, het is namelijk zwaar.
- Installatie
- ▶ Het apparaat moet op een goed geventileerde plaats worden geplaatst. Zorg voor een ruimte van ten minste 10 cm boven en rond het apparaat.
 - ▶ Plaats het apparaat nooit in een vochtige ruimte of op een plaats waar het met water kan worden bespat. Reinig en droog waterspatten en vlekken met een zachte, schone doek.
 - ▶ Installeer het apparaat niet in direct zonlicht of in de buurt van warmtebronnen (bijv. kachels, verwarmingstoestellen).
 - ▶ Installeer het apparaat waterpas op een plaats die geschikt is voor de grootte en het gebruik ervan.
 - ▶ **WAARSCHUWING:** Zorg ervoor dat de ventilatieopeningen in het apparaat of in de ingebouwde constructie open blijven.
 - ▶ Controleer of de elektrische informatie op het typeplaatje overeenkomt met de stroomvoorziening. Als dat niet het geval is, neem dan contact op met een elektricien.
 - ▶ Sluit het apparaat aan op het elektriciteitsnet (220V–240 V/50 Hz) met de bijgeleverde stekker en snoer.
 - ▶ Abnormale spanningsschommelingen kunnen ertoe leiden dat het apparaat niet start of dat de temperatuurregeling of de compressor beschadigd raakt of dat er tijdens het gebruik een abnormaal geluid optreedt. In dat geval moet er een automatische regelaar worden gemonteerd.
 - ▶ Gebruik geen stekkerdozen en verlengkabels.
 - ▶ **WAARSCHUWING:** Plaats niet meerdere draagbare stopcontacten of draagbare voedingen op de achterkant van het apparaat.



WAARSCHUWING!

- ▶ **WAARSCHUWING:** Zorg er bij het neerzetten van het apparaat voor dat het netsnoer niet bekneld of beschadigd raakt.
- ▶ Gebruik een apart geaard stopcontact voor de stroomvoorziening, dat gemakkelijk toegankelijk is. Het apparaat moet geaard zijn.
- ▶ **WAARSCHUWING:** Beschadig het koelcircuit niet.

Dagelijks gebruik

- ▶ Dit apparaat mag niet worden gebruikt door personen (waaronder kinderen) met verminderde fysieke, zintuiglijke of geestelijke vermogens of met een gebrek aan kennis en ervaring, tenzij deze personen door iemand die verantwoordelijk is voor hun veiligheid onder toezicht worden gehouden of instructies hebben gekregen over de werking van het apparaat.
- ▶ Kinderen van 3 tot 8 jaar mogen wel inladen en uitladen, maar mogen koelapparatuur niet reinigen of installeren.
- ▶ Houd kinderen onder de 3 jaar uit de buurt van het apparaat, tenzij ze voortdurend onder toezicht staan.
- ▶ Houd kinderen in de gaten, om te voorkomen dat zij met het apparaat spelen.
- ▶ Als er koelgas of ander brandbaar gas in de buurt van het apparaat lekt, moet u het ventiel van het lekkende gas sluiten, de deuren en ramen openen en mag u de stekker van de koelkast of een ander apparaat niet uit het stopcontact halen of in een stopcontact steken.
- ▶ Let op, het apparaat is ingesteld om te werken bij een specifiek omgevingstemperatuurbereik van 16 tot 38°C. Het apparaat kan gedurende lange tijd bij een temperatuur boven of onder het aangegeven bereik niet goed werken.
- ▶ Plaats geen onstabiele voorwerpen (zware voorwerpen, containers gevuld met water) boven op de koelkast, om persoonlijk letsel door vallen of elektrische schokken door contact met water te voorkomen.
- ▶ Trek niet aan de deurschappen. De deur kan scheefgetrokken worden, het flessenrek kan eruit worden getrokken, of het apparaat kan omvallen.
- ▶ Open en sluit de deuren alleen met de handgrepen. De ruimte tussen de deuren en tussen de deuren en de kast is zeer smal.
- ▶ Steek uw handen niet in deze ruimtes, om te voorkomen dat uw vingers bekneld raken. Open of sluit de koelkastdeuren alleen

Veiligheidsinformatie



WAARSCHUWING!

als er geen kinderen zijn die zich binnen het bewegingsbereik van de deur bevinden.

- ▶ Bewaar of gebruik in het apparaat of in de omgeving geen brandbare, explosieve of corrosieve materialen.
- ▶ Sla geen explosieve stoffen, zoals spuitbussen met een brandbaar drijfgas, op in dit apparaat.
- ▶ Bewaar geen geneesmiddelen, bacteriën of chemische middelen in het apparaat. Dit is een huishoudelijk apparaat. Het wordt niet aanbevolen om materialen op te slaan die strikte temperaturen vereisen.
- ▶ Bewaar vloeistoffen in flessen of blikjes (met uitzondering van sterke drank), met name koolzuurhoudende dranken, nooit in de vriezer, omdat deze tijdens het invriezen barsten.
- ▶ Controleer de staat van het voedsel als er sprake van opwarming is geweest in de vriezer.
- ▶ Stel de temperatuur in het koelkastgedeelte niet onnodig laag in. Bij een hoge instelling kunnen temperaturen onder nul optreden. Let op: Flessen kunnen barsten
- ▶ Raak geen bevroren producten aan met natte handen (draag handschoenen).
Eet vooral ijsjes niet onmiddellijk na verwijdering uit het vriezergedeelte op. Er bestaat het risico op bevriezing of vriesblaren. Eerste hulp: houd onmiddellijk onder de koude kraan.
- ▶ Niet lostrekken!
- ▶ Raak het binnenoppervlak van het vriezergedeelte niet aan wanneer het in werking is, vooral niet met natte handen, omdat uw handen aan het oppervlak vast kunnen vriezen.
- ▶ Haal de stekker van het apparaat uit het stopcontact wanneer er een stroomonderbreking optreedt of voordat u het schoonmaakt. Laat het apparaat minstens 5 minuten rusten voordat u het opnieuw opstart, omdat vaak starten de compressor kan beschadigen.
- ▶ **WAARSCHUWING:** Gebruik geen elektrische toestellen in de bewaarruimten voor levensmiddelen van het apparaat, tenzij deze van het type zijn dat door de fabrikant wordt aanbevolen.

Onderhoud/reiniging

- ▶ Zorg ervoor dat kinderen onder toezicht staan als ze schoonmaak en onderhoud uitvoeren. Haal de stekker van het apparaat uit het



WAARSCHUWING!

stopcontact voordat u routineonderhoud uitvoert. Laat het apparaat minstens 5 minuten rusten voordat u het opnieuw opstart, omdat vaak starten de compressor kan beschadigen.

- ▶ Houd de stekker vast, niet het snoer, wanneer u de stekker uit het stopcontact haalt.
- ▶ Reinig het apparaat niet met harde borstels, draadborstels, waspoeder, benzine, amylacetaat, aceton en soortgelijke organische oplossingen, zure of alkalische oplossingen. Reinig het apparaat met een speciaal reinigingsmiddel voor koelkasten om schade te voorkomen.
- ▶ Schraap vorst en ijs niet af met scherpe voorwerpen. Gebruik geen sprays, elektrische verwarmingstoestellen zoals haardrogers, stoomreinigers of andere warmtebronnen om schade aan de kunststof onderdelen te voorkomen.
- ▶ **WAARSCHUWING:** Gebruik geen mechanische apparaten of andere middelen om het ontdooien te versnellen, behalve als deze door de fabrikant worden aanbevolen.
- ▶ Als het netsnoer beschadigd is, moet het worden vervangen door de fabrikant, diens servicevertegenwoordiger of vergelijkbaar gekwalificeerde personen om gevaar te voorkomen.
- ▶ Probeer het apparaat niet zelf te repareren, te demonteren of te wijzigen. In geval van reparatie kunt u contact opnemen met onze klantenservice.
- ▶ Verwijder het stof aan de achterkant van het toestel ten minste eenmaal per jaar om brandgevaar en een verhoogd energieverbruik te voorkomen.
- ▶ Spuit niet op het apparaat en spoel het niet af tijdens het reinigen.
- ▶ Gebruik geen waterstraal of stoom om het apparaat schoon te maken.
- ▶ Reinig de koude glazen planken niet met heet water. Door plotselinge temperatuurveranderingen kan het glas breken.

Veiligheidsinformatie



WAARSCHUWING!

Informatie over koelgas

Het apparaat bevat het brandbare koelmiddel ISOBUTAAN (R600a). Controleer of het koelcircuit tijdens transport of installatie niet is beschadigd. Lekkend koelmiddel kan oogletsel veroorzaken of ontbranden. Houd bij beschadiging open vuurbronnen uit de buurt, ventileer de ruimte grondig en trek de stekker van het apparaat of andere apparaten niet uit het stopcontact. Informeer de klantenservice. Als de ogen in contact komen met het koelmiddel, spoel het dan onmiddellijk onder stromend water af en bel onmiddellijk de oogspecialist. Dit product bevat het brandbare koelmiddel isobutaan (R600a).

Het is gevaarlijk voor iemand anders dan een erkend onderhoudspersoon om dit apparaat te onderhouden. In Queensland (Australië) MOET de erkende onderhoudspersoon beschikken over een gasarbeidsclassificatie voor koelmiddelen met koolwaterstof, om onderhoud of reparaties uit te voeren die gepaard gaan met het verwijderen van deksels.



Het symbool geeft aan dat er brandgevaar bestaat doordat brandbare materialen worden gebruikt. Let op dat u geen brand veroorzaakt door brandbare materialen te ontsteken.

Beoogd gebruik

Dit apparaat is bedoeld voor huishoudelijk gebruik of voor soortgelijke toepassingen, zoals:

- personeelskeukens in winkels, kantoren en andere werkomgevingen;
- op boerderijen en door gasten van hotels, motels en andere woonomgevingen;
- in bed-and-breakfastomgevingen;
- voor catering en dergelijke toepassingen die niet voor de kleinhandel zijn.

Wijzigingen of aanpassingen aan het apparaat zijn niet toegestaan.

Onbedoeld gebruik kan risico's en verlies van garantieclaims veroorzaken.

Laat de koelkast achter volgens de plaatselijke voorschriften, want er wordt brandbaar blaasgas en koelmiddel gebruikt.



VOORZICHTIG!

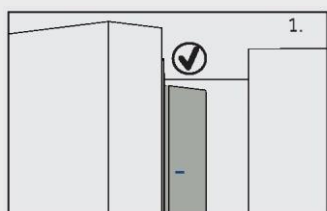

Bij het sluiten van de deur moet de verticale deurstrip op de linkerdeur naar binnen gebogen zijn (1).

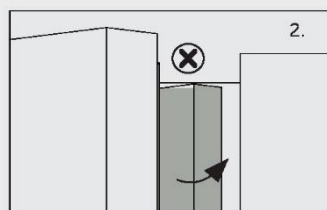

Als u de linkerdeur probeert te sluiten en de verticale deurstrip is niet gebogen (2), dan moet u hem eerst buigen, anders raakt de deurstrip de bevestigingsas of de rechterdeur. Hierdoor zal er schade aan de deurstrip of lekkage optreden.

In het frame zit een verwarmingsdraad. De temperatuur van het oppervlak zal wat stijgen, wat normaal is en de werking van het apparaat niet beïnvloedt.

Productbeschrijving

Let op

Door technische wijzigingen en verschillende modellen kunnen sommige afbeeldingen in deze handleiding afwijken van uw model.

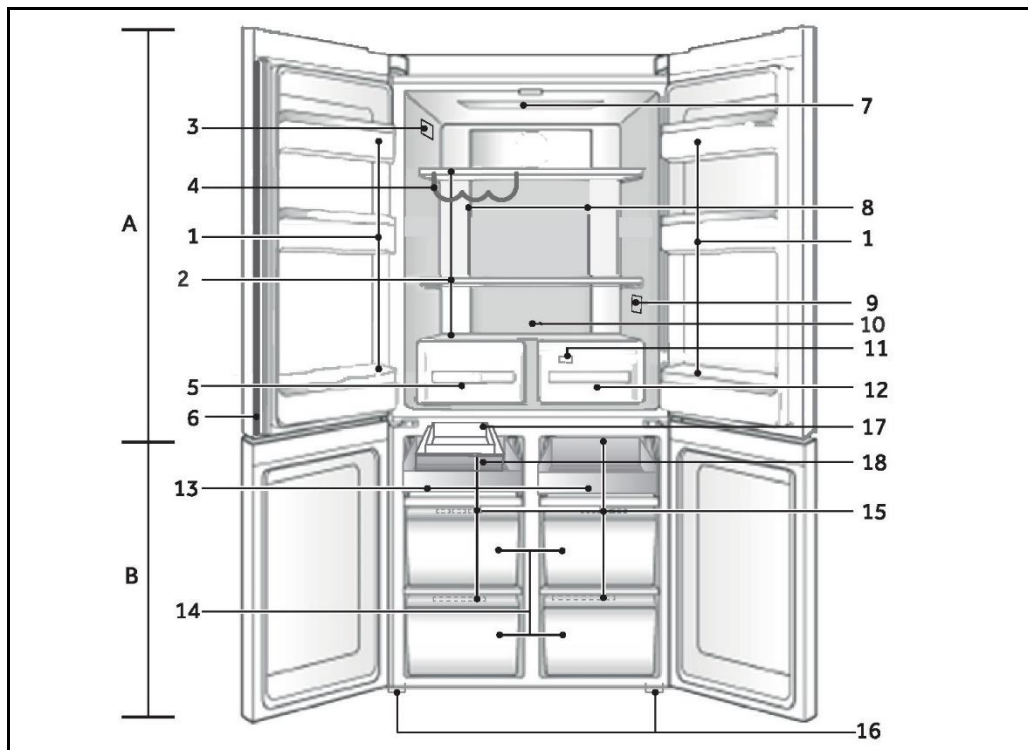

A: Koelkastgedeelte

1. Fleshouder/deurrek
2. Glazen planken
3. Typeplaatje
4. Wijnrek
5. Humidity Box
6. Verticale balk
7. Plafondlamp
8. Luchtkanaal en sensor (achter paneel)
9. OK-temperatuurindicator (optioneel)
10. Lichtbron achterin
11. Luchtkanaal (achter lades)
12. MyZone-bak

B: Vriezergedeelte

13. Schuifplank
14. Vrieslade
15. Luchtkanaal
16. Verstelbare pootjes
17. Automatische ijsblokjesmachine
18. Ijsbakje
19. Waterdispenser

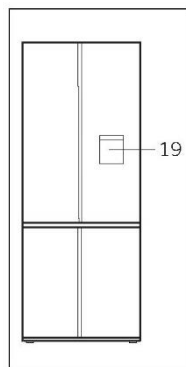

Bedieningspaneel

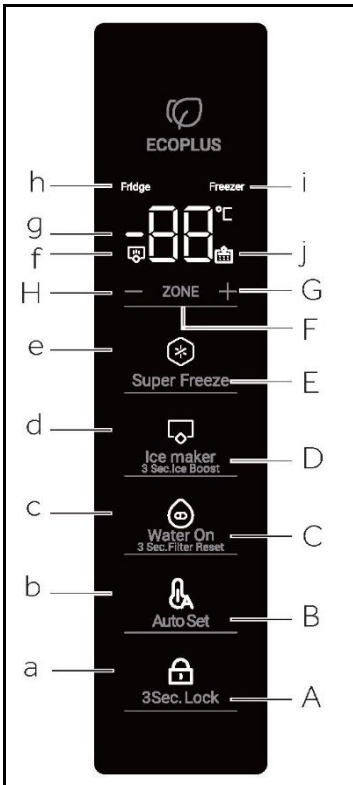

Toetsen:

- A Keuzetoets paneelvergrendeling
- B Keuzetoets Auto Set
- C Keuzetoets Water On
- D Keuzetoets IJsblokjesmodus
- E Keuzetoets Super Freeze
- F Keuzetoets zone
- G Temperatuurinsteltoets '+'
- H Temperatuurinsteltoets '-'

Indicatoren:

- a Paneelvergrendelingsfunctie
- b Functie Auto Set
- c Water On-functie
- d De ijsblokjesmodus
- e Super Freeze-functie
- f Ice Boost-modus
- g Temperatuurweergave
- h Koelkastindicator
- i Vriezerindicator
- j Waterfilteralarm

Vóór het eerste gebruik

- ▶ Verwijder alle verpakkingsmaterialen, houd ze buiten bereik van kinderen en gooi ze op een milieuvriendelijke manier weg.
- ▶ Reinig de binnen- en de buitenkant van het apparaat met water en een mild reinigingsmiddel voordat u er voedingsmiddelen in plaatst.
- ▶ Nadat het apparaat waterpas is gezet en is schoongemaakt, moet u minstens 2–5 uur wachten voordat u het aansluit op het elektriciteitsnet. Raadpleeg hoofdstuk INSTALLATIE.
- ▶ Koel de compartimenten op hoge instellingen voor voordat u het voedsel erin zet. De Super Freeze-functie helpt om de compartimenten snel af te koelen.
- ▶ De temperatuur van de koelkast en de vriezer worden automatisch ingesteld op respectievelijk 5°C en -18°C. Dit zijn de aanbevolen instellingen. Als u wilt, kunt u deze temperaturen handmatig veranderen. Raadpleeg DE TEMPERATUUR AANPASSEN.

Bedieningspaneel

Voor modellen met leidingwerk

Vóór het eerste gebruik moet u water door het filter spoelen om verontreinigingen of ingesloten lucht in het waterreservoir en het filtersysteem te verwijderen.

Water

- Druk de waterdispenserhendel in om 4 liter water te tappen. Wacht 4 minuten voordat u nogmaals tapt.
- Tap 4 liter water en wacht dan nog eens 4 minuten. Er kunnen koolstofresiduen samen met water worden afgegeven. Dit is tijdens het spoelproces niet schadelijk en normaal.
- Tap nog eens 4 liter water af. Dit voorkomt overmatig druppelen van water uit uw dispenser.
- Na installatie kunnen een paar dagen lang enkele druppels water uit de dispenser komen. Dit is om de resterende ingesloten lucht in de dispenser te verwijderen.
- Zorg ervoor dat uw koelkast ten minste 2 uur voor gebruik heeft gekoeld.



Ijsblokjesmachine

- 1 Druk op de toets 'D' op het bedieningspaneel om de ijsblokjesfunctie in te schakelen.
- 2 Gooi de eerste volle bak met ijs weg. Maak de ijsbak schoon met water en plaats hem terug. Uw ijsblokjesmachine is nu klaar voor gebruik.
- 3 Herhaal stap 2 om het tijdens de fabricage en het vervoer verzamelde stof in de ijsbak te verwijderen.
- 4 Leeg het water uit de bak, droog de bak en plaats hem correct terug.
- 5 Als uw ijsblokjesmachine eenmaal is ingeschakeld, kan de eerste bak ijs verkleurd zijn. Dit is tijdens het spoelproces niet schadelijk en normaal. Gooi de eerste volle bak met ijs die wordt gemaakt weg. Uw ijsblokjesmachine is nu klaar voor gebruik.

Let op

De prestaties van uw waterfilter zullen toenemen met het gebruik en een optimale prestatie bereiken na twee tot drie volle ijsbakken.

Sensortoetsen

De toetsen op het bedieningspaneel zijn sensortoetsen, die al reageren als ze licht met de vinger worden aangeraakt.

Het apparaat in-/uitschakelen

Het apparaat werkt zodra het op de voeding is aangesloten.

Wanneer de koelkast voor het eerst wordt ingeschakeld, licht de indicator 'g' (Temperatuurweergave) op.

De temperatuur van de koelkast en de vriezer worden automatisch ingesteld op respectievelijk 5°C en -18°C.

Mogelijk is de paneelvergrendeling actief.



Let op

Het apparaat is vooraf ingesteld op de aanbevolen temperatuur van 5°C (koelkast) en -18°C (vriezer). Onder normale omgevingsomstandigheden hoeft u geen temperatuur in te stellen. Wanneer het apparaat wordt ingeschakeld nadat de stekker uit het stopcontact is gehaald, kan het tot wel 12 uren duren voordat de juiste temperaturen zijn bereikt.

Leeg het apparaat voordat u het uitschakelt. Trek na uitschakelen van het apparaat het netsnoer uit het stopcontact.

Paneel vergrendelen/ontgrendelen

Druk in de vergrendelde status 3 seconden lang op toets 'A'; de paneelvergrendeling wordt ontgrendeld.



Let op

Het bedieningspaneel wordt automatisch geblokkeerd tegen activering als de deuren gesloten zijn en 30 seconden geen toets wordt ingedrukt.

Voor iedere instelling moet het bedieningspaneel worden ontgrendeld.

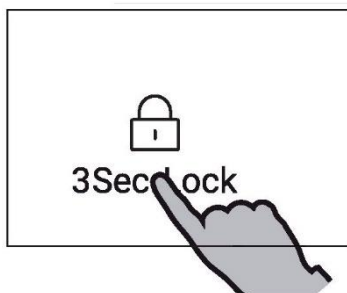

Stand-bymodus

Het display wordt 30 seconden nadat het op een toets is gedrukt automatisch uitgeschakeld. Het display wordt automatisch vergrendeld. Het licht automatisch op wanneer u een toets indrukt of een deur opent (een alarm laat het scherm niet oplichten).

De modus handmatig veranderen

Als u de temperatuur van het apparaat handmatig wilt aanpassen, kunt u de temperatuur instellen via een toets voor het aanpassen van de temperatuur (raadpleeg DE TEMPERATUUR AANPASSEN).

De temperatuur aanpassen

De binnentemperaturen worden beïnvloed door de volgende factoren:

- ▶ Omgevingstemperatuur
- ▶ Frequentie van het openen van de deur
- ▶ Hoeveelheid opgeslagen voedsel
- ▶ Installatie van het apparaat

Alarm van de deur

Het deuralarm gaat aan als de deur lange tijd open staat of niet goed is gesloten; als herinnering.

De vriezertemperatuur aanpassen

Ontgrendel de instellingen door 3 seconden lang op de toets 'A' te drukken.
 Druk in ontgrendelde toestand op de toets 'F' (keuzetoets zone) om te schakelen tussen de compartimenten.
 Wanneer de indicator 'i' (vriezerindicator) gaat branden, drukt u op de toets 'H' (temperatuurregeling '-') of toets 'G' (temperatuurregeling '+') om de temperatuur van het vriezergedeelte in te stellen. De waarde op de indicator 'g' daalt met 1°C elke keer als de toets 'H' wordt ingedrukt. Het display knippert en blijft daarna branden met de ingestelde temperatuur. Vervolgens gaat hij na een paar seconden uit. Net zo, stijgt de waarde op de indicator 'g' met 1°C elke keer als de toets 'G' wordt ingedrukt. Het display knippert en blijft daarna branden met de ingestelde temperatuur. Vervolgens gaat hij na een paar seconden uit. De temperatuur van het vriezergedeelte kan worden ingesteld van -14°C tot -24°C met stapjes van 1°C.

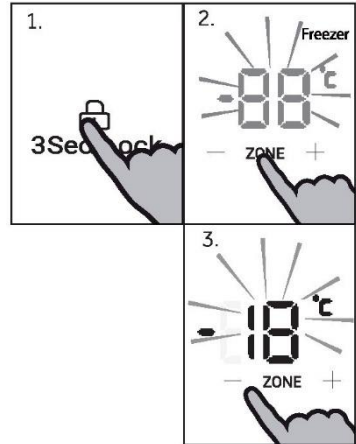

Let op

De temperatuur van de vriezer kan niet worden aangepast in de modus Super Freeze of in vergrendelde toestand.

Gebruik

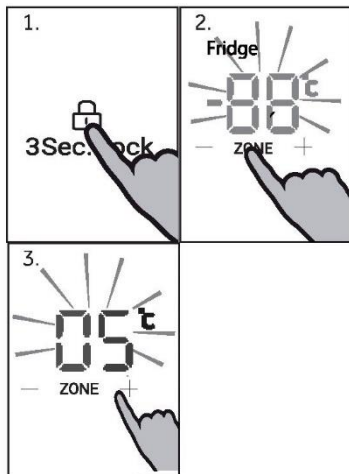

De koelkasttemperatuur aanpassen

Ontgrendel de instellingen door 3 seconden lang op de toets 'A' te drukken.

Druk in ontgrendelde toestand op de toets 'F' (keuzetoets zone) om te schakelen tussen de compartimenten.

Wanneer de indicator 'H' (koelkastindicator) gaat branden, drukt u op de toets 'H' (Temperatuurregeling '-') of toets 'G' (Temperatuurregeling '+') om de temperatuur van het koelkastgedeelte aan te passen. De waarde op de indicator 'g' daalt met 1°C elke keer als de toets 'H' wordt ingedrukt.

Het display knippert en blijft daarna branden met de ingestelde temperatuur. Vervolgens gaat hij na een paar seconden uit. Net zo, stijgt de waarde op de indicator 'g' met 1°C elke keer als de toets 'G' wordt ingedrukt. Het display knippert en blijft daarna branden met de ingestelde temperatuur. Vervolgens gaat hij na een paar seconden uit. De temperatuur van het koelkastgedeelte kan worden ingesteld van 1°C tot 9°C in stappen van 1°C.

Let op

De temperatuur van de koelkast kan niet worden aangepast in vergrendelde toestand.

Super Freeze-functie

De Super Freeze-functie kan verse voedsel zo snel mogelijk tot de kern invriezen door het invriesproces te versnellen om de beste voedingswaarden van het voedsel, hoe het eruit ziet en hoe het smaakt te behouden. Als u eenmaal een grote hoeveelheid voedsel moet invriezen, is het raadzaam de Super Freeze-functie 24 uur vóór het gebruik van het vriezergedeelte in te stellen.

Druk in ontgrendelde toestand op de toets 'E' (keuzetoets Super Freeze). Indicator 'e' (Super Freeze-functie) gaat branden, het product gaat naar de Super Freeze-modus. Het product verlaat na 50 uur activiteit automatisch de Super Freeze-modus. Druk om de Super Freeze-modus handmatig te verlaten in vergrendelde toestand op de toets 'E' (keuzetoets Super Freeze). Indicator 'e' (Super Freeze-functie) gaat uit en het product verlaat de Super Freeze-modus.

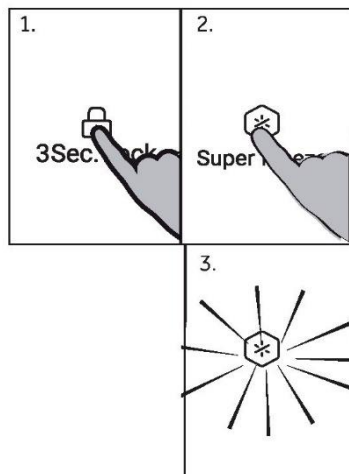

i Let op

In de Super Freeze-modus zijn de toets 'H' (Temperatuurregeling '-') en de toets 'G' (Temperatuurregeling '+') vergrendeld wanneer het vriezergedeelte is geselecteerd en kan de temperatuur van het vriezergedeelte niet worden aangepast.

Gebruik

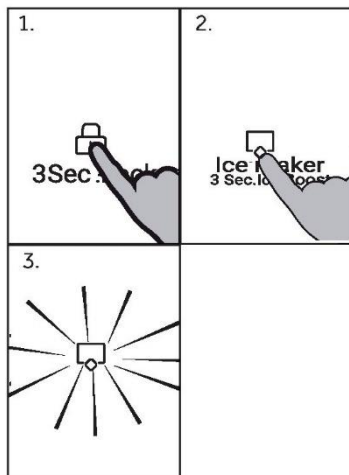

Ijsblokjesmachine

Druk in ontgrendelde toestand op de toets 'D' (keuzetoets ijsblokjesmodus). Indicator 'd' (ijsblokjesmodus) gaat branden, het product gaat naar de ijsblokjesmodus. Druk om de ijsblokjesmodus te verlaten in ontgrendelde toestand op de toets 'D' (keuzetoets ijsblokjesmodus). Indicator 'd' (indicatielampje ijsblokjesmachine) gaat uit en het product verlaat de ijsblokjesmodus.



Let op

De ijsblokjesmachine staat standaard uitgeschakeld wanneer de koelkast voor het eerst wordt ingeschakeld.

De ijsblokjesmachine is ontworpen om automatisch ijs in de ijsbak te doen en zal stoppen als hij waarneemt dat de bak vol is. Hoe meer ijs je gebruikt, hoe meer ijs de machine maakt.

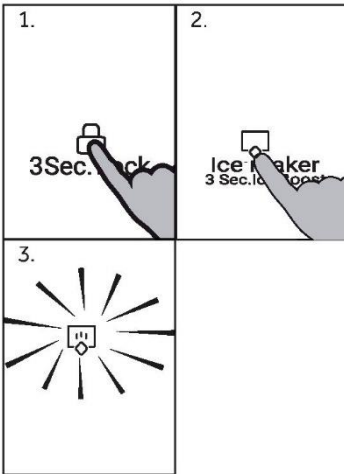

3 Sec. Ice Boost

Druk in ontgrendelde toestand 3 seconden lang op de toets 'D' (keuzetoets ijsblokjesmachine). Indicator 'd' (ijsblokjesmodus) en indicator 'f' (Ice Boost-modus) gaan branden en de Ice Boost-functie wordt ingeschakeld. Druk in ontgrendelde toestand en met de Ice Boost-functie ingeschakeld 3 seconden lang op de toets 'D' (keuzetoets ijsblokjesmodus). Na het horen van een piep gaat indicator 'f' (Ice Boost-modus) uit en verlaat het product de Ice Boost-functie. En indicator 'd' voor de ijsblokjesmachine brandt nog steeds, met de ijsblokjesfunctie nog steeds geactiveerd.



Let op

Opmerking: Als de ijsblokjesmachine is ingeschakeld voordat de Ice Boost-functie wordt ingeschakeld. Als het product de Ice Boost-functie verlaat, brandt indicator 'd' voor de ijsblokjesmachine nog steeds en werkt de ijsblokjesmachine nog steeds normaal. Als de ijsblokjesmachine wordt uitgeschakeld voordat de Ice Boost-functie wordt ingeschakeld, dan gaat indicator 'd' voor de ijsblokjesmachine uit en stopt de ijsblokjesmachine ook met werken.

Gebruik

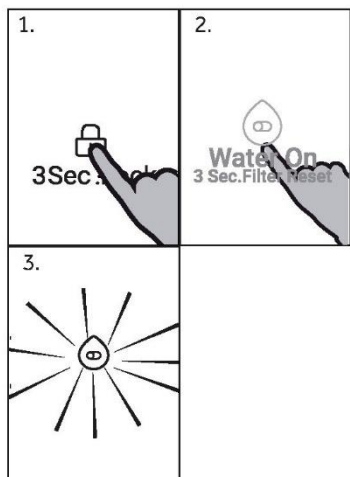

Water On-functie:

Druk in ontgrendelde toestand op de toets 'C' (keuzetoets Water On). Na het horen van een piep gaat indicator 'c' (indicatielampje Water On) branden. De Water On-functie is nu ingeschakeld en er zal water uit de dispenser komen wanneer u de hendel indrukt. Druk nogmaals op de toets 'C' (keuzetoets Water On), de indicator Water On gaat uit. De Water On-functie wordt uitgeschakeld en er komt geen water uit de dispenser wanneer u de hendel indrukt.



Let op

Opmerking: Als de deur van het koelkastcompartiment open is, zal er geen water worden afgegeven als de hendel wordt ingedrukt, zelfs niet als de Water On-functie is ingeschakeld.

Waterfilteralarm

Na 6 maanden nadat het product voor het eerst is ingeschakeld, licht de indicator 'j' (waterfilteralarm) op als herinnering dat het waterfilter moet worden vervangen. Druk na het vervangen van het waterfilter 3 seconden lang op de toets 'C' (keuzetoets Water On). Na het horen van een piep gaat indicator 'j' (waterfilteralarm) uit en wordt de melding voor het vervangen van het waterfilter gereset.

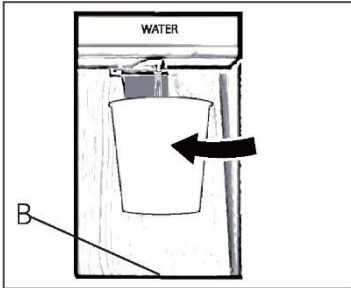

Water tappen uit de dispenser

1. Plaats een glas onder de waterafvoer.
2. Duw zachtjes tegen de waterdispenserhendel. Zorg dat het glas in lijn is met de dispenser om te voorkomen dat er water uit spat.
3. Water in de lade (B) moet op tijd worden verwijderd, omdat het kan overlopen als de deur wordt geopend en gesloten.

Auto Set-modus

In de Auto Set-modus kan het apparaat de temperatuurinstelling automatisch aanpassen aan de omgevingstemperatuur en de temperatuurverandering in het apparaat. Deze functie is geheel handsfree.

1. Ontgrendel het paneel als het vergrendeld is door op de toets 'A' te drukken.
2. Druk op de toets 'B' (keuzetoets Auto Set). Er klinkt een alarm.
3. Indicator 'b' licht op en de functie is geactiveerd.

Door de bovenstaande stappen te herhalen of een andere functie te selecteren, kan deze functie weer worden uitgeschakeld.

Gebruik

Tips voor het bewaren van vers voedsel

Bewaren in het koelkastgedeelte

- ▶ Houd de koelkasttemperatuur lager dan 5°C.
- ▶ Laat warm voedsel afkoelen tot kamertemperatuur voordat u het in het apparaat opbergt.
- ▶ In de koelkast opgeslagen levensmiddelen moeten worden gewassen en afgedroogd voordat zij worden opgeborgen.
- ▶ Het te bewaren voedsel moet goed afgesloten zijn om geur- of smaakveranderingen te voorkomen.
- ▶ Bewaar geen overmatige hoeveelheden voedsel. Laat ruimtes tussen voedingswaren zodat er koude lucht omheen kan stromen, voor een betere en gelijkmatiger koeling.
- ▶ Voedsel dat dagelijks wordt gegeten moet worden bewaard aan de voorkant van de plank.
- ▶ Laat ruimte tussen voedingswaren en de binnenwanden, zodat lucht kan stromen. Bewaar vooral geen voedsel tegen de achterwand: voedsel kan tegen achterwand bevriezen. Vermijd direct contact tussen voedsel (met name vette of zure voedingsproducten) met de binnenvoering, omdat olie/zuur de binnenvoering kan beschadigen. Haal vettig en zuur vuil altijd weg wanneer het wordt ontdekt.
- ▶ Ontdooi bevroren voedsel in de koelkast. Op deze manier kunt u het ingevroren voedsel gebruiken om de temperatuur in het compartiment te verlagen en energie te besparen.
- ▶ Het rijpingsproces van groenten en fruit zoals courgette, meloen, papaja, banaan, ananas, etc. kan in de koelkast versneld worden. Daarom is het niet aan te raden om deze in de koelkast te bewaren. Het rijpen van onrijp fruit kan echter wel worden versneld gedurende een bepaalde periode. Uien, knoflook, gember en andere wortelgroenten moeten ook bij kamertemperatuur worden bewaard.
- ▶ Onaangename geurtjes in de koelkast zijn een teken dat er iets is gemorst en moet worden schoongemaakt. Zie ONDERHOUD EN REINIGING.
- ▶ Verschillende voedingswaren moeten op verschillende plaatsen worden geplaatst naargelang de eigenschappen ervan:

Let op

Houd de afstand tussen het in het apparaat geplaatste voedsel en het luchtkanaal of de sensoren op meer dan 10 mm om het koelingseffect te waarborgen.

- 1 Boter, kaas, etc.
- 2 Eieren, blikjes, conserven, specerijen, etc.
- 3 Dranken en voedingsmiddelen in een fles.
- 4 Ingemaakt voedingsmiddelen, conserven, etc.
- 5 Vleesproducten, snackvoeding, pasta, conserven, melk, tofu, zuivel, etc.
- 6 Gekookt vlees, worstjes, etc.
- 7 My Zone-lade: gedroogde vruchten, boter, oliën, chocolade
- 8 Humidity Box-lade: fruit, groenten, salade, etc.

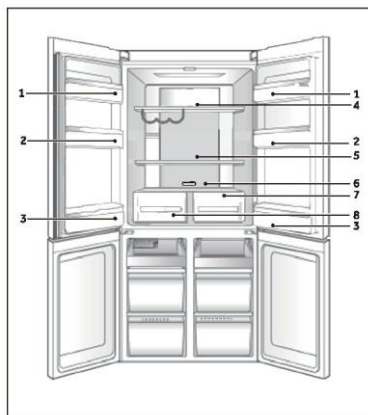

Opbergen in het Switch Zone-gedeelte

Het Switch Zone-gedeelte maakt het mogelijk om de temperatuur tussen -18°C en 5°C aan te passen op basis van de behoefte aan voedselopslag en om u voor uw gemak nog meer flexibiliteit in de opbergmogelijkheden te bieden.

-18°C	Voor algemene diepvriesproducten die tussen 1–12 maanden moeten worden bewaard.	Vlees, gevogelte, vis, voorgekookt voedsel en restjes, sommige soorten groente en fruit, ijs en andere bevroren desserts.
-7°C	Maakt het mogelijk om eenvoudig voedsel te verwarmen, bereiden of rechtstreeks uit het compartiment te serveren zonder te hoeven wachten tot het is ontdooid.	Vlees, vis, soepen, sauzen, gepureerd voedsel, brood, desserts en gebakjes. Opmerking: Aanbevolen voor het bewaren van romige desserts, zoals ijs.
0°C	Biedt de perfecte opslagruimte voor zeer bederfelijke voeding om ervoor te zorgen dat ze hun vitale versheid en kwaliteit behouden.	Zeer bederfelijke vleesproducten, gevogelte en zeevruchten. Alcoholische dranken zoals bier.
5°C	De ideale modus voor verse levensmiddelen zoals groenten en fruit, zuivelproducten, vlees en dranken.	Groenten en fruit, zuivelproducten, jam en chutneys/conserven, vlees en dranken.

Gebruik

Bewaren in het vriezergedeelte

- ▶ Houd de temperatuur van de vriezer op -18°C .
- ▶ Schakel 24 uur voor het invriezen de Super-Freeze-functie in – voor kleine hoeveelheden voedsel is 4–6 uur voldoende.
- ▶ Warm voedsel moet eerste worden afgekoeld tot kamertemperatuur voordat deze in het vriezergedeelte kan worden bewaard.
- ▶ Voedsel dat in kleine porties is gesneden zal sneller bevroren en is gemakkelijker te ontdooien en bereiden. Het aanbevolen gewicht per portie bedraagt minder dan 2,5 kg
- ▶ Het is beter om voedsel te verpakken voordat u het in de vriezer plaatst. De buitenkant van de verpakking moet droog zijn om te voorkomen dat de zakken aan elkaar blijven plakken. Verpakkingsmaterialen moeten geurvrij, luchtdicht, niet-giftig en niet-toxisch zijn.
- ▶ Schrijf om overschrijden van de houdbaarheidstermijnen te voorkomen de invriesdatum, de tijdlimiet en de naam van het voedsel op de verpakking volgens de bewaartermijnen van de verschillende levensmiddelen.
- ▶ **WAARSCHUWING!** Zuren, basen en zout, etc. kunnen het interne oppervlak van de vriezer wegvreten. Plaats voedsel met deze stoffen (bijv. vis uit de zee) niet direct tegen de binnenzijde. Zout water in de diepvriezer moet onmiddellijk worden verwijderd.
- ▶ Overschrijd niet de door de fabrikanten aanbevolen bewaartijden van levensmiddelen. Neem alleen de benodigde hoeveelheid voedsel uit de vriezer.
- ▶ Gebruik ontdooide etenswaren zo snel mogelijk. Ontdooid voedsel kan niet opnieuw worden ingevroren, tenzij het eerst wordt bereid; anders is het mogelijk niet meer eetbaar.
- ▶ Plaats geen overmatige hoeveelheden vers voedsel in het vriezergedeelte. Zie de vriescapaciteit van de diepvriezer – zie TECHNISCHE GEGEVENS of de gegevens op het typeplaatje.
- ▶ Levensmiddelen kunnen bij een temperatuur van ten minste -18°C gedurende 2 tot 12 maanden in de vriezer worden bewaard, afhankelijk van de eigenschappen (bijv. vlees: 3–12 maanden, groenten: 6–12 maanden).
- ▶ Vermijd bij het invriezen van vers voedsel dat het in contact komt met al ingevroren levensmiddelen. Risico op ontdooien!

Volg de volgende richtlijnen bij het opslaan van commercieel ingevroren levensmiddelen:

- ▶ Volg altijd de richtlijnen van de fabrikanten voor hoe lang u het voedsel kunt bewaren. Overschrijd deze richtlijnen niet!
- ▶ Probeer de tijd tussen aankoop en opslag zo kort mogelijk te houden om de voedselkwaliteit te behouden.
- ▶ Koop alleen diepvriesproducten die bij een temperatuur van -18°C of lager zijn bewaard.
- ▶ Vermijd het kopen van voedsel dat ijs of rijp op de verpakking heeft. Dit wijst erop dat de producten op een bepaald moment gedeeltelijk ontdooid en opnieuw ingevroren kunnen zijn - temperatuurstijgingen hebben invloed op de kwaliteit van het voedsel.



Let op

- ▶ Houd de afstand tussen het in het apparaat geplaatste voedsel en het luchtkanaal op meer dan 10 mm om het koelingseffect te waarborgen.

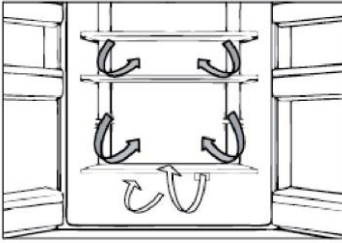

Meervoudige luchtstroom

De koelkast is uitgerust met een meervoudige-luchtstroom-systeem, waarmee er op elke plank koele luchtstromen zijn. Dit helpt om een gelijkmatige temperatuur te handhaven om ervoor te zorgen dat uw voedsel langer vers blijft.

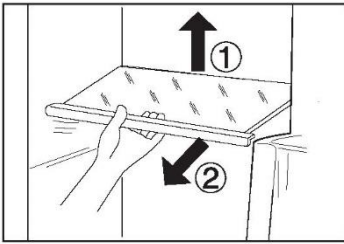

Verstelbare planken

De hoogte van de planken kan worden aangepast aan uw opslagbehoeften.

1. Om een plank te verplaatsen, verwijdert u hem eerst door de achterrand (1) op te tillen en de plank eruit te trekken (2).
2. Om hem weer te installeren, plaatst u hem op de nokjes aan beide kanten en duwt u hem helemaal naar achteren tot de achterkant van de plank vastzit in de gleuven in de zijkanten.



Let op:

Zorg ervoor dat alle kanten van een plank vlak zijn.

Humidity Zone-lade

In dit compartiment is de vochtigheidsgraad ongeveer 85%. Dit wordt automatisch gereguleerd door het systeem en is geschikt voor het bewaren van fruit, groenten, salades, etc.



Let op:

- ▶ Verwijder de plastic deksels in de twee zones niet. Ze houden de luchtvochtigheid in stand.
- ▶ Koudegevoelige vruchten zoals ananas, avocado, bananen, grapefruit en groenten zoals aardappelen, aubergines, bonen, komkommer, courgette en tomaten en kaas mogen niet in deze twee lades worden bewaard.



Gebruik

Verwijderbare deurrekken

De deurrekken kunnen worden verwijderd om te worden schoongemaakt:

Plaats uw handen aan beide kanten van het rek, til het omhoog (1) en trek het eruit (2).

Voer de bovenstaande stappen in omgekeerde volgorde uit om het deurrek weer terug te plaatsen.

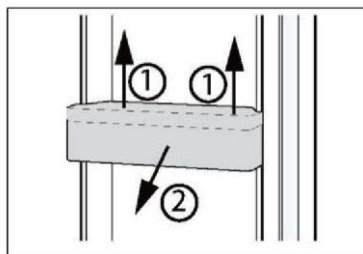

OPTIONEEL: OK-temperatuurindicator

De OK-temperatuurindicator kan worden gebruikt om temperaturen onder +4°C vast te stellen. Verlaag de temperatuur geleidelijk als 'OK' niet wordt aangegeven.

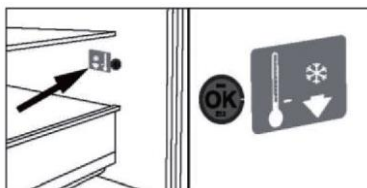

Let op:

Als het apparaat is ingeschakeld, kan het tot 12 uur duren voordat de juiste temperaturen worden bereikt.

Uitneembare vriezerlade

Om de lade te verwijderen, trekt u deze zo ver mogelijk naar buiten (1), daarna optillen en verwijderen (2).

Voer de bovenstaande stappen in omgekeerde volgorde uit om lade weer terug te plaatsen.

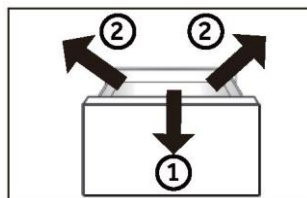

De verlichting

De ledverlichting aan de binnenkant gaat aan wanneer de deur wordt geopend en gaat automatisch uit als de deur meer dan 7 minuten open blijft staan. De werking van de verlichting wordt niet beïnvloed door een van de andere instellingen van het apparaat.



Tips voor energiebesparing

- ▶ Zorg ervoor dat het apparaat goed wordt geventileerd (raadpleeg INSTALLATIE).
- ▶ Installeer het apparaat niet in direct zonlicht of in de buurt van warmtebronnen (bijv. kachels, verwarmingstoestellen).
- ▶ Vermijd onnodig lage temperaturen in het apparaat. Het energieverbruik neemt toe naarmate de temperatuur in het apparaat lager is ingesteld.
- ▶ Functies zoals Super-Freeze verbruiken meer energie.
- ▶ Laat warm voedsel afkoelen voordat u het in de koelkast plaatst.
- ▶ Open de deur van het apparaat zo weinig en zo kort mogelijk.
- ▶ Vul het apparaat niet te vol om te voorkomen dat de luchtdoorstroming wordt geblokkeerd.
- ▶ Vermijd lucht in de verpakking van het voedsel.
- ▶ Houd de deurpakking schoon, zodat de deur altijd goed sluit.
- ▶ Ontdooi bevroren voedsel in de koelkast.
- ▶ De meest energiebesparende configuratie vereist dat de lades, voedselbakken en planken in fabrieksstaat worden gehouden, en dat voedsel zo diep mogelijk wordt geplaatst zonder dat de openingen van het luchtkanaal worden geblokkeerd.

Onderhoud en reiniging



WAARSCHUWING!

Haal de stekker van het apparaat uit het stopcontact voordat u het reinigt.

Reinigen

Reinig het apparaat als er weinig of geen voedsel in is opgeslagen.

Het apparaat moet om de vier weken worden schoongemaakt voor een goed onderhoud en om nare voedselgeuren te voorkomen.



WAARSCHUWING!

- ▶ Reinig het apparaat niet met harde borstels, draadborstels, waspoeder, benzine, amylacetaat, aceton en soortgelijke organische oplossingen, zure of alkalische oplossingen. Reinig het apparaat met een speciaal reinigingsmiddel voor koelkasten om schade te voorkomen.
- ▶ Spuit niet op het apparaat en spoel het niet af tijdens het reinigen.
- ▶ Gebruik geen waterstraal of stoom om het apparaat schoon te maken.
- ▶ Reinig de koude glazen planken niet met heet water. Door plotselinge temperatuurveranderingen kan het glas breken.
- ▶ Raak het binnenoppervlak van het vriezergedeelte niet aan, vooral niet met natte handen, omdat uw handen aan het oppervlak vast kunnen vriezen.
- ▶ Controleer in geval van opwarming de toestand van de ingevroren producten.

- ▶ Houd de deurpakking altijd schoon.
- ▶ Reinig de binnenkant en behuizing van het apparaat met een spons die is bevochtigd in warm water en een neutraal reinigingsmiddel.
- ▶ Spoel af en droog af met een zachte doek.
- ▶ Reinig de onderdelen van het apparaat niet in een vaatwasser.
- ▶ Laat het apparaat minstens 5 minuten rusten voordat u het opnieuw opstart, omdat vaak opstarten de compressor kan beschadigen.

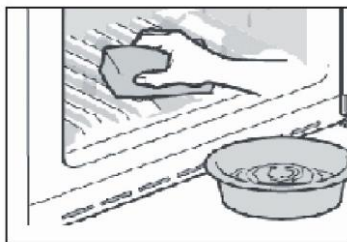

Ontdooien

Het ontdooien van de koelkast en het vriezergedeelte gebeurt automatisch; er is geen handmatige actie nodig.

De ledlamp vervangen



WAARSCHUWING!

Vervang de ledlamp niet zelf, deze mag alleen worden vervangen door de fabrikant of door de erkende servicevertegenwoordiger.

De lamp heeft een led als lichtbron, met een laag energieverbruik en een lange levensduur. Als er sprake is van een afwijking, neem dan contact op met de klantenservice. Zie KLANTENSERVICE.

Parameters van de lamp:

Koelkastgedeelte: 12 V max 5 W

Niet gebruiken voor een langere periode

Als het apparaat gedurende langere tijd niet wordt gebruikt en u gebruikt niet de Holiday-functie of de 'koelkast uit'-functie bij de koelkast:

- ▶ Neem het voedsel eruit.
- ▶ Haal de stekker van het netsnoer uit het stopcontact.
- ▶ Reinig het apparaat zoals hierboven beschreven.
- ▶ Houd de deuren open om de vorming van nare geuren binnenin te voorkomen.

Onderhoud en reiniging

Reinigen van de ijsblokjesbak (alleen bij HRF680YPS/HRF680YPC)

1. Schakel de ijsblokjesfunctie uit via het displaypaneel, houd de handgreep van de ijsmachine ingedrukt en trek de ijsmachine er met kracht uit.
2. Verwijder de ijsmachine uit de koelkast en draai de ijsmachine om, zodat het ijsbakje zichtbaar is.
3. Trek de ovaalvormige sluiting op het ijsbakje in de richting van pijl 1. Kantel het ijsbakje omhoog en trek hem eruit in de richting van pijl 2.

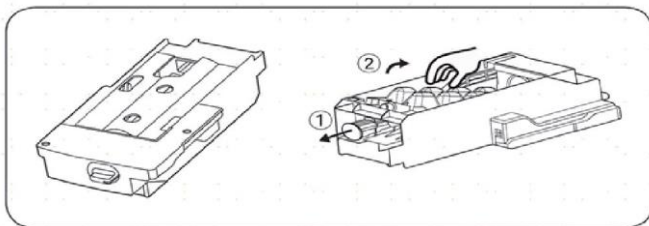

4. Nadat u het bakje hebt schoongemaakt, plaatst u het terug en drukt u de ijsmachine stevig naar binnen. Sluit de vrieslade en schakel de ijsblokjesfunctie in via het displaypaneel.

Voorzorgsmaatregelen voor het gebruik van de ijsmachine

Bij een nieuw geïnstalleerd apparaat moet u 24 uur wachten. Hierdoor kan het vriezergedeelte afkoelen, zodat het ijs kan maken.

- De ijsmachine maakt telkens 8 ijsblokjes, maar de specifieke hoeveelheid ijs is afhankelijk van de binnentemperatuur, de frequentie waarmee de deuren worden geopend, de waterdruk, de temperatuur van het vriezergedeelte, etc.
- Om ervoor te zorgen dat het ijsbakje gevuld wordt met ijsblokjes, moet het er regelmatig worden uitgetrokken zodat de ijsblokjes gelijkmatig worden verdeeld.
- Het is een normaal verschijnsel dat sommige ijsblokjes tijdens het verwijderen samenklonteren.
- Wanneer het vriezergedeelte een temperatuur van -8°C of lager bereikt, dan begint de ijsmachine ijs te maken. (Als u de ijsmachine net begint te gebruiken of als deze lange tijd niet is gebruikt om ijs te maken, dan moet u de eerste paar ijsblokjes weggooien, zodat de onzuiverheden in de waterleiding worden afgevoerd.)
- De ijsmachine moet door een erkend servicebedrijf in de koelkast worden geïnstalleerd.
- Stel de waterleiding **NOOIT** bloot aan temperaturen onder 0°C om bevroering te voorkomen.
- Test de slang op lekken door de slang door te spoelen met water totdat het water helder stroomt.
- Nadat het apparaat op de door u gekozen plaats is geplaatst, moet u ervoor zorgen dat de waterleiding zodanig wordt geplaatst dat deze niet wordt beschadigd door verbuigingen en knikken en vrij is van eventuele warmtebronnen.
- Zodra de temperatuur in de vriezer -8°C is, begint de ijsproductie.
- Raak de ijsblokjesuitgang **NIET** aan met uw handen of andere hulpmiddelen om letsel of schade te voorkomen.
- De ijsblokjesmachine kan alleen van water worden voorzien via het reservoir bovenaan het linker deurelement. Hij kan niet rechtstreeks op een externe drinkwatervoorziening worden aangesloten.
- Voeg **NIET** handmatig water toe – dit is een automatisch watersysteem. Als de ijsmachine is ingeschakeld maar het apparaat niet op water is aangesloten, dan werkt de ijsmachine niet.

Als u af en toe ongewone geluiden hoort in de koelkast

Misschien hoort u af en toe wat 'krakende' geluiden, maar dat zijn gewoon normale geluiden die ontstaan bij het maken van ijs, dus maakt u zich geen zorgen.

Als u niet vaak ijsblokjes gebruikt

'Oude' ijsblokjes worden troebel en smaken niet fris; maak daarom het ijsbakje regelmatig schoon en was het met warm water. Voordat u het ijsbakje terugplaatst, moet u het goed laten afkoelen, anders blijft het ijs aan andere onderdelen van de ijsmachine plakken en dit heeft invloed op de ijsbereidingsfunctie.

Als de ijsmachine in het vriezergedeelte lange tijd niet wordt gebruikt

Verwijder de automatische ijsmachine en eventuele resterende ijsblokjes in de opslagbak voor ijsblokjes als u ze lange tijd niet gebruikt. Was het ijsbakje en de opslagbak voor ijsblokjes met warm water, veeg ze droog met een schone handdoek en zet ze ergens anders neer om de opbergruimte te vergroten.

Het waterreservoir moet worden verwijderd, eventueel restwater moet worden afgetapt.

Hoe de ijsblokjesmachine werkt

De ijsbereidingscapaciteit is 0,8 kg/24 uur (dit cijfer is het testresultaat in het laboratorium bij een omgevingstemperatuur van 32°C). Tijdens het dagelijkse gebruik van het apparaat kan de ijsbereidingscapaciteit enigszins afwijken als gevolg van een andere omgevingstemperatuur en waterdruk.

Bewaar geen ijsblokjes uit de eerste partij blokjes die worden gemaakt na het opstarten van het apparaat of na langdurige niet gebruiken van de functie. Gooi deze ijsblokjes weg.

Om het ijsbakje maximaal te kunnen vullen, moet u de ijsblokjes regelmatig handmatig verdelen. Sommige ijsblokjes kunnen aan elkaar plakken als ze in de opslagbak vallen. U moet ze van elkaar losmaken om de ijsbak maximaal te kunnen gebruiken.

Gooi de eerste paar ladingen ijsblokjes weg als u voor het eerst ijs maakt of het lange tijd niet hebt gemaakt.

Als de ijsblokjes kleiner worden, kan dit erop wijzen dat het filter geblokkeerd is door onzuiverheden.

Problemen oplossen

Veel problemen kunnen door uzelf worden opgelost zonder specifieke expertise. Raadpleeg in geval van een probleem alle getoonde mogelijkheden en volg de onderstaande instructies voordat u contact opneemt met de klantenservice. Zie KLANTENSERVICE.



WAARSCHUWING!

- ▶ Schakel het apparaat uit voordat u onderhoud uitvoert en haal de stekker uit het stopcontact.
- ▶ Elektrische apparatuur mag alleen worden onderhouden door gekwalificeerde elektrische experts, omdat onjuiste reparaties aanzienlijke gevolgschade kunnen veroorzaken.
- ▶ Als de voeding beschadigd is, mag deze alleen worden vervangen door de fabrikant, diens servicevertegenwoordiger of vergelijkbaar gekwalificeerde personen om gevaar te voorkomen.

Probleem	Mogelijke oorzaak	Mogelijke oplossing
De compressor werkt niet.	<ul style="list-style-type: none">• De netstekker is niet aangesloten op het stopcontact.• Het apparaat is aan het ontdoien.	<ul style="list-style-type: none">• Steek de stekker in het stopcontact.• Dit is normaal voor automatisch ontdoien.
Het apparaat loopt vaak of te lang.	<ul style="list-style-type: none">• De binnen- of buitentemperatuur is te hoog.• Het apparaat is een tijd lang niet ingeschakeld geweest.• Een deur/lade van het apparaat zit niet goed dicht.• De deur/lade is te vaak of te lang geopend.• De temperatuurinstelling voor het vriezergedeelte is te laag.• De deur-/ladepakkingen zijn vuil, versleten, gebarsten of niet goed op elkaar afgestemd.• De vereiste luchtcirculatie is niet gegarandeerd.	<ul style="list-style-type: none">• In dit geval is het normaal dat het apparaat langer werkt.• Normaal gesproken duurt het 8-12 uur voordat het apparaat volledig is afgekoeld.• Sluit de deur/lade en zorg ervoor dat het apparaat op een vlakke ondergrond staat en dat er geen etenswaren of voedselbakjes de deur blokkeren.• Open de deur/lade niet te vaak.• Stel de temperatuur hoger in totdat een toereikende koelkasttemperatuur is bereikt. Het duurt 24 uur voordat de koelkasttemperatuur stabiel is.• Reinig de deur-/ladepakkingen of laat ze vervangen door de klantenservice.• Zorg voor voldoende ventilatie.
De binnenkant van de koelkast is vies en/of stinkt.	<ul style="list-style-type: none">• De binnenkant van de koelkast moet worden schoongemaakt.• Er wordt voedsel met een sterke geur bewaard in de koelkast.	<ul style="list-style-type: none">• Reinig de binnenkant van de koelkast.• Verpak het voedsel goed.
Het is niet koud genoeg in het apparaat.	<ul style="list-style-type: none">• De temperatuur is te hoog ingesteld.• Er zijn te warme producten opgeslagen.• Er is te veel voedsel in één keer bewaard.	<ul style="list-style-type: none">• Stel de temperatuur opnieuw in.• Koel de producten altijd af voordat u ze opbergt.• Bewaar altijd kleine hoeveelheden voedsel.

Problemen oplossen

Probleem	Mogelijke oorzaak	Mogelijke oplossing
	<ul style="list-style-type: none"> De producten zijn te dicht bij elkaar geplaatst. Een deur/lade van het apparaat zit niet goed dicht. De deur/lade is te vaak of te lang geopend. 	<ul style="list-style-type: none"> Laat een gat tussen verschillende voedingsmiddelen waardoor lucht kan stromen. Sluit de deur/lade. Open de deur/lade niet te vaak.
Het is te koud in het apparaat.	<ul style="list-style-type: none"> De temperatuur is te laag ingesteld. De Power-Freeze-functie is geactiveerd of staat te lang aan. 	<ul style="list-style-type: none"> Stel de temperatuur opnieuw in. Schakel de Power-Freeze-functie uit.
Vochtvorming aan de binnenkant van het koelkastgedeelte.	<ul style="list-style-type: none"> Het klimaat is te warm en te vochtig. Een deur/lade van het apparaat zit niet goed dicht. De deur/lade is te vaak of te lang geopend. Voedselbakjes of vloeistoffen zijn open gelaten. 	<ul style="list-style-type: none"> Verhoog de temperatuur. Sluit de deur/lade. Open de deur/lade niet te vaak. Laat warm voedsel afkoelen tot kamertemperatuur en dek voedsel en vloeistoffen af.
Vocht hoopt zich op het oppervlak aan de buitenkant van de koelkast en tussen de deuren/deur en lade op.	<ul style="list-style-type: none"> Het klimaat is te warm en te vochtig. De deur/lade zit niet goed dicht. De koude lucht in het apparaat en de warme lucht buiten condenseert. 	<ul style="list-style-type: none"> Dit is normaal in een vochtig klimaat en zal veranderen wanneer de luchtvochtigheid daalt. Zorg dat de deur/lade goed dicht zit.
Veel ijs en rijp in het vriezergedeelte.	<ul style="list-style-type: none"> De etenswaren zijn niet goed verpakt. Een deur/lade van het apparaat zit niet goed dicht. De deur/lade is te vaak of te lang geopend. De deur-/ladepakkingen zijn vuil, versleten, gebarsten of niet goed op elkaar afgestemd. Iets aan de binnenkant voorkomt dat de deur/lade goed kan sluiten. 	<ul style="list-style-type: none"> Verpak de etenswaren altijd goed. Sluit de deur/lade. Open de deur/lade niet te vaak. Reinig de deur-/ladepakkingen of vervang ze door nieuwe. Verplaats de planken, deurrekken of interne container zodat de deur/lade kan worden gesloten.
De zijanten van de kast en de deurstrip worden warm.	<ul style="list-style-type: none"> - 	<ul style="list-style-type: none"> Dit is normaal.
Het apparaat maakt afwijkende geluiden.	<ul style="list-style-type: none"> Het apparaat staat niet op een vlakke ondergrond. Het apparaat raakt voorwerpen rondom. 	<ul style="list-style-type: none"> Stel de pootjes af om het apparaat waterpas te zetten. Verwijder voorwerpen rondom het apparaat.
Er is een licht geluid te horen dat lijkt op dat van stromend water.	<ul style="list-style-type: none"> - 	<ul style="list-style-type: none"> Dit is normaal.
U hoort een alarm-piepton.	<ul style="list-style-type: none"> De deur van het koelkastgedeelte staat open. 	<ul style="list-style-type: none"> Sluit de deur of zet het alarm handmatig af.

Problemen oplossen

Probleem	Mogelijke oorzaak	Mogelijke oplossing
U hoort een zacht gebrom.	<ul style="list-style-type: none">• Het anticondensatiesysteem is aan het werk.	<ul style="list-style-type: none">• Dit voorkomt condensatie en is normaal.
De binnenverlichting of het koelsysteem werkt niet.	<ul style="list-style-type: none">• De netstekker is niet aangesloten op het stopcontact.• De voeding is niet intact. • Het ledlampje is buiten werking.	<ul style="list-style-type: none">• Steek de stekker in het stopcontact.• Controleer de elektrische voeding naar de kamer. Bel het plaatselijke elektriciteitsbedrijf!• Bel de klantenservice om het lampje te laten vervangen.

Stroomonderbreking

In het geval van een stroomstoring, zou voedsel ongeveer 12 uur lang veilig koud moeten blijven. Volg de volgende tips tijdens een langdurige stroomstoring, vooral in de zomer:

- ▶ Open de deur/lade zo weinig mogelijk.
- ▶ Plaats geen extra voedsel in het apparaat tijdens een stroomstoring.
- ▶ Als een stroomstoring vooraf wordt aangekondigd en de onderbrekingsduur langer is dan 12 uur, maak dan ijs en zet dit in een bak boven in het koelkastgedeelte.
- ▶ Onmiddellijk na de onderbreking is een controle van de producten vereist.
- ▶ Aangezien de temperatuur in de koelkast stijgt tijdens een stroomonderbreking of een andere storing, wordt de bewaarperiode en de eetbare kwaliteit van voedsel nadelig beïnvloedt. Alle levensmiddelen die ontdooien moeten worden gegeten, of worden bereid en daarna zo snel mogelijk opnieuw worden ingevroren (indien van toepassing) om gezondheidsrisico's te voorkomen.

Geheugenfunctie tijdens de stroomonderbreking

Na herstel van de stroom gaat het apparaat door met de instellingen die waren ingesteld voor de stroomstoring.

Uitpakken



WAARSCHUWING!

- ▶ Het apparaat is zwaar. Altijd hanteren met ten minste twee personen.
- ▶ Houd alle verpakkingsmaterialen buiten bereik van kinderen en gooi ze op een milieuvriendelijke manier weg.
- ▶ Haal het apparaat uit de verpakking.
- ▶ Verwijder al het verpakkingsmateriaal.

Omgevingsomstandigheden

De kamertemperatuur moet altijd tussen 16°C en 38°C liggen, aangezien het de temperatuur in het apparaat en het energieverbruik kan beïnvloeden. Installeer het apparaat niet in de buurt van andere warmtebronnen (ovens, koelkasten) zonder isolatie.

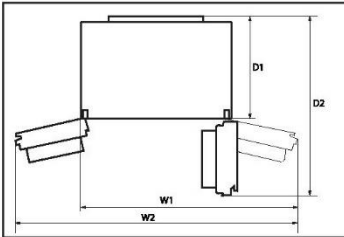

Benodigde ruimte

Vereiste ruimte als de deur open staat:

W1 = 1221 mm

W2 = 1534 mm

D1 = 660 mm

D2 = 1142 mm

Let op: Bovenstaande afmetingen zijn slechts ter referentie. Behandel het object als de standaard.

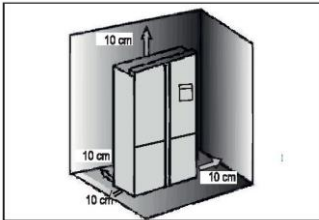

Doorsnede van ventilatie

Om voor de veiligheid voldoende ventilatie van het apparaat te bereiken, moet de informatie over de vereiste ventilatie-doorsneden in acht worden genomen.

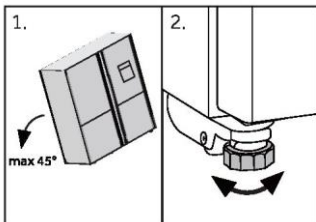

Het apparaat uitlijnen

Plaats het apparaat op een vlakke en vaste ondergrond.

1. Kantel het apparaat iets naar achteren.
2. Stel de voeten in op het gewenste niveau.

Zorg dat de afstand tot de wand aan de scharnierzijde ten minste 10 cm is om de deur goed te kunnen openen.

Installatie

3. De stabiliteit kan worden gecontroleerd door afwisselend op de diagonalen te duwen. De lichte slingering moet in beide richtingen hetzelfde zijn. Anders kan het frame kromtrekken; mogelijk lekkende deurafdichtingen zijn het resultaat. Een kleine helling naar achteren vergemakkelijkt het sluiten van de deur.

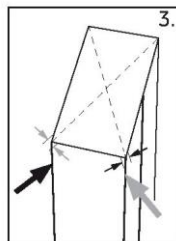

Fijnafstelling van de deuren

Als de deuren niet op één lijn zitten, kan deze afwijking als volgt worden verholpen:

Met een verstelbare voet

Draai de verstelbare voet in de richting van de pijl om de voet omhoog of omlaag te draaien.

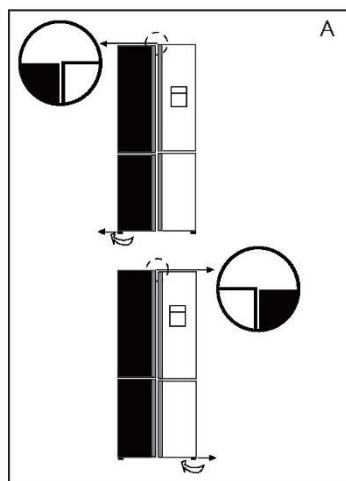

Klem het tussenstuk (bijgesloten in de zak met accessoires) met de hand of met gereedschap zoals een tang voorzichtig vast in de witte plastic ring van het middelste scharnier. De deur niet krassen of stoten.

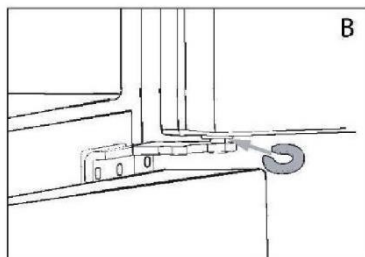

Let op

Bij toekomstig gebruik van de koelkast kan het gebeuren dat de deuren niet gelijk zitten door het gewicht van opgeslagen voedsel. Pas dit aan volgens de bovenstaande methodes.

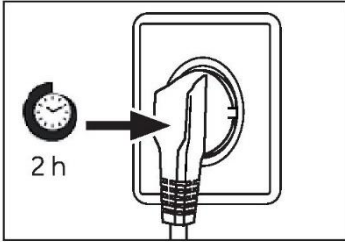

Wachttijd

De onderhoudsvrije smeerolie bevindt zich in de behuizing van de compressor. Deze olie kan door het gesloten buissysteem komen bij liggend transport. Voordat u het apparaat op de voeding aansluit, moet u 2–5 uur wachten zodat de olie weer in de behuizing loopt.

Elektrische aansluiting

Controleer vóór elke aansluiting of:

- ▶ voeding, stopcontact en zekering geschikt zijn volgens het typeplaatje;
- ▶ het stopcontact is geaard en er geen stekkerdoos of verlengsnoer is;
- ▶ de stekker en het stopcontact goed passen.

Sluit de stekker aan op een correct geïnstalleerd huishoudelijk stopcontact.



WAARSCHUWING!

Om risico's te vermijden moet een beschadigd netsnoer worden vervangen door de klantenservice (zie garantiekaart).

Ice and Water

Uw koelkast met 'Ice and Water' of uw koelkast met 'Automatic Ice' moet worden geïnstalleerd door een gekwalificeerde loodgieter of een door Haier getrainde en ondersteunde servicemonteur omdat onjuiste watertechnische installatie kan leiden tot waterlekage.

Haier Appliances is niet aansprakelijk voor schade (inclusief waterschade) veroorzaakt door een slechte installatie of watertechnische uitvoering.

Installatie



WAARSCHUWING!

- ▶ Uitsluitend aan te sluiten op drinkwatervoorziening. Het waterfilter filtert alleen verontreinigingen in het water en maakt ijs schoon en hygiënisch. Het kan ziektekiemen of andere schadelijke stoffen niet steriliseren of vernietigen.
- ▶ Te hoge waterdruk in de slang kan het apparaat beschadigen. Installeer een drukregelaar wanneer de waterdruk in de slang hoger dan 0,6 MPa is.
- ▶ Controleer vóór het aansluiten of het water schoon en helder is.



Let op: Wataansluiting

- ▶ De druk van het koude water moet 0,15–0,6 MPa zijn.
- ▶ De maximaal toegestane lengte van de waterslang is 8 meter. Langere slangen zullen de ijsblokjes en het koude water beïnvloeden.
- ▶ De omgevingstemperatuur moet minimaal 0°C zijn.
- ▶ Houd de waterslang uit de buurt van warmtebronnen.

1. Snijd de pijp in twee stukken met de benodigde lengte om het filter (A) te verbinden met het apparaat (B1) en de waterkraan (B2) (afb. 10.5-1). Zorg ervoor dat u een vierkante opening snijdt met een scherp mes.

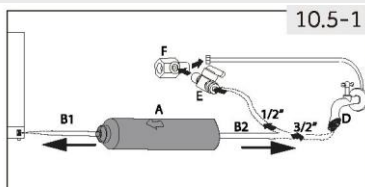

2. Steek de buis (B1) ongeveer 12 mm diep in de bevestiging van het waterfilter (A) (afb. 10.5-2). Zorg dat u het filter in de juiste richting installeert. De pijl toont de richting van de waterstroom.
3. Bevestig de pijp met een vergrendelingsklem (C) zoals in afb. 10.5-3.
4. Herhaal stap 2 en 3 met de buis (B2) aan de andere kant van het filter.
5. Sluit het uiteinde van de buis (B2) aan op een van de adapters 'D' of 'E' en 'F' die past op de waterleiding (afb. 10.5-4).

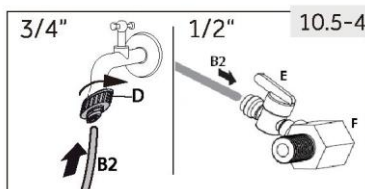
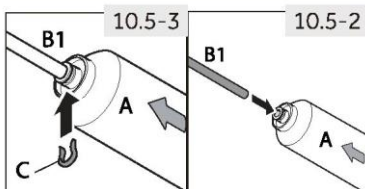

6. Sluit het uiteinde van B1 aan op de klep aan de achterkant van het apparaat (afb. 10.5-5).
7. Open de waterkraan om te controleren of het systeem lekvrij is en spoel de buis door.

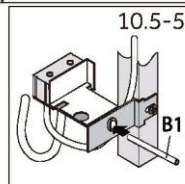

WAARSCHUWING!

- ▶ Zorg er altijd voor dat de aansluitingen stevig, droog en lekvrij zijn!
- ▶ Zorg dat de slang niet geplet, geknikt of verdraaid wordt.

Technische gegevens

Productkaart volgens de verordening EU nr. 2019/2016

Merk	Haier
Modelnaam/identificatie	HCR79F19EHMM
Categorie van het model	Koelvriescombinatie
Energie-efficiëntieklasse	E
Jaarlijks energieverbruik (kWh/jaar)(1)	390
Totaal volume (liter)	507
Volume koelkast (liter)	321
Volume vriezer (liter)	186
Volume variabele temperatuurcompartiment (liter)	-
Volume Zero-Star-compartiment (liter)	-
Steraanduiding	
Temperatuur van andere compartimenten > 14°C	Niet van toepassing
Vorstvrij systeem	Ja
Vriescapaciteit (kg/24 uur)	6
Klimaatklasse (2)	SN-N-ST-T
Geluidsemissieklasse en geluidsemissie via de lucht (db(A) re 1pW)	C(37)
Temperatuurstijgingstijd (uur)	9
Ijsbereidingscapaciteit	-
Type apparaat	Vrijstaand
Overige	-

Aanvullende technische gegevens

Spanning/frequentie	~220–240 V/50 Hz
Ingangsstroom (A)	1,8
Belangrijkste zekering (A)	16
Koelmiddel	R600a
Afmetingen (HxBxD in mm)	1905x908x748

Klantenservice

Klantenservice

Wij adviseren onze Haier-klantenservice en het gebruik van originele onderdelen. Als u een probleem hebt met uw apparaat, controleer dan eerst het hoofdstuk **PROBLEMEN OPLOSSEN**.

Als u daar geen oplossing kunt vinden, neem dan contact op met

- ▶ uw plaatselijke dealer; of
- ▶ ons Europese service-callcentrum (zie onderstaande telefoonnummers); of
- ▶ het gedeelte Service & Support op www.haier.com, waar u de serviceclaim kunt activeren en ook veelgestelde vragen kunt vinden.

Om contact op te nemen met onze klantenservice, moet u ervoor zorgen dat u over de volgende gegevens beschikt.

De informatie is te vinden op het typeplaatje.

Model _____

Serienummer _____

Controleer ook de garantiekaart die met het product is meegeleverd in geval van garantie.

Europees service-callcentrum		
Land*	Telefoonnummer	Kosten
Haier Italy (IT)	199 100 912	
Haier Spain (ES)	902 509 123	
Haier Germany (DE)	0180 5 39 39 99	<ul style="list-style-type: none">• 14 ct/min – vaste lijn• max. 42 ct/min – mobiel
Haier Austria (AT)	0820 001 205	<ul style="list-style-type: none">• 14,53 ct/min – vaste lijn• max. 20 ct/min – alle andere
Haier United Kingdom (UK)	0333 003 8122	
Haier France (FR)	0980 406 409	

* Voor andere landen verwijzen wij u naar www.haier.com

Haier Europe Trading S.r.l
Branch UK
Westgate House, Westgate, Ealing
London, W5 1YY, Verenigd Koninkrijk

***Duur van de garantie van het koelapparaat**

De minimumgarantie is: 2 jaar voor EU-landen, 3 jaar voor Turkije, 1 jaar voor het Verenigd Koninkrijk, 1 jaar voor Rusland, 3 jaar voor Zweden, 2 jaar voor Servië, 5 jaar voor Noorwegen, 1 jaar voor Marokko, 6 maanden voor Algerije, Tunesië geen wettelijke garantie vereist.

***De beschikbaarheidsperiode van reserveonderdelen voor reparatie van het apparaat**

Thermostaten, temperatuursensoren, printplaten en lichtbronnen zijn gedurende minimaal zeven jaar na het op de markt brengen van de laatste eenheid van het model beschikbaar. Deurgrepen, deurscharnieren, bakken en manden zijn minimaal zeven jaar en deurpakkingen minimaal 10 jaar na het in de handel brengen van de laatste eenheid van het model verkrijgbaar.

*Raadpleeg voor meer informatie over het product <https://eprel.ec.europa.eu/> of scan de QR-code op het energielabel dat met het apparaat wordt meegeleverd.



Instrukcja obsługi

Chłodziarko-zamrażarka
HCR79F19EHMM

Haier

Dziękujemy

Dziękujemy za zakup produktu firmy Haier.

Przed użyciem urządzenia należy dokładnie przeczytać niniejsze instrukcje. Instrukcje zawierają ważne informacje, które pomogą możliwie najlepiej wykorzystać funkcje urządzenia, bezpiecznie i prawidłowo je zainstalować, eksploatować oraz konserwować.

Niniejszą instrukcję obsługi należy przechowywać w dostępnym miejscu, aby móc z niej zawsze skorzystać w celu bezpiecznego i właściwego użytkowania urządzenia.

Przy sprzedaży urządzenia należy do niego dołączyć niniejszą instrukcję obsługi, a w przypadku przeprowadzki przekazać ją nowemu właścicielowi, aby mógł się zapoznać z urządzeniem i ostrzeżeniami dotyczącymi bezpieczeństwa.



Legenda

Ostrzeżenie – ważne informacje dotyczące bezpieczeństwa



Ogólne informacje i wskazówki



Informacje dotyczące ochrony środowiska



Utylizacja

Pomóż chronić środowisko i ludzkie zdrowie. Wyrzuć opakowanie do odpowiednich pojemników do recyklingu. Pomóż segregować zużyte urządzenia elektryczne i elektroniczne oznaczone tym symbolem wraz z odpadami domowymi. Oddaj produkt do miejscowego zakładu recyklingu lub skontaktuj się z urzędem miejskim.











OSTRZEŻENIE!

- ▶ Ryzyko obrażeń lub uduszenia!
- ▶ Czynniki chłodnicze i gazy muszą być utylizowane w profesjonalny sposób. Przed utylizacją upewnij się, że przewody układu chłodniczego nie są uszkodzone. Odłącz urządzenie od zasilania sieciowego. Odetnij przewód zasilający i zutylizuj go.
- ▶ Usuń tace i szuflady oraz zamek drzwi i uszczelki, aby zapobiec zamknięciu się dzieci i zwierząt w urządzeniu.

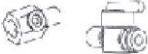
Informacje dotyczące bezpieczeństwa.....	2
Przeznaczenie	7
Opis produktu	8
Panel sterowania.....	9
Użytkowanie.....	12
Wyposażenie.....	25
Pielęgnacja i czyszczenie	26
Usuwanie usterek	30
Instalacja.....	33
Dane techniczne.....	37
Obsługa klienta.....	38

Akcesoria

Sprawdź akcesoria i materiały zgodnie z tą listą:

 Wodociąg*1	✓	 Łopatka do lodu*1	✓
 Filtr wody*1	✓	 Etykieta wydajności energetycznej*1	✓
 Adapter 1/2" z zaworem*1	✓	 Karta gwarancyjna*1 Karta rozszerzonej gwarancji*1	✓
 Klips*2	✓	 Instrukcja obsługi*1 Naklejka „OK” Instrukcja obsługi*1	✓
 Przekładka*3	✓	 Adapter 3/4**1	✓

Informacje dotyczące bezpieczeństwa

Przed włączeniem urządzenia po raz pierwszy, przeczytaj poniższe wskazówki dotyczące bezpieczeństwa!



OSTRZEŻENIE!

Przed pierwszym użyciem

- ▶ Upewnij się, że nie ma uszkodzeń powstałych podczas transportu.
 - ▶ Usunąć wszystkie opakowania i przechowywać w miejscu niedostępnym dla dzieci.
 - ▶ Odczekaj co najmniej dwie godziny przed zainstalowaniem urządzenia, aby upewnić się, że obwód czynnika chłodniczego jest w pełni efektywny.
 - ▶ Zawsze przenosić urządzenie z pomocą co najmniej dwóch osób, ponieważ jest ono ciężkie.
- Instalacja
- ▶ Urządzenie powinno być umieszczone w dobrze wentylowanym miejscu. Zapewnij przestrzeń co najmniej 10 cm nad urządzeniem i wokół niego.
 - ▶ Nigdy nie umieszczaj urządzenia w wilgotnym miejscu lub w takim, w którym może być ochlapano wodą. Zetrzyj plamy i zachlapania do sucha miękką i czystą ściereczką.
 - ▶ Nie należy instalować urządzenia w bezpośrednim świetle słonecznym lub w pobliżu źródeł ciepła (np. pieców, grzejników).
 - ▶ Zainstaluj i wypoziomuj urządzenie w miejscu odpowiednim dla jego wielkości i przeznaczenia.
 - ▶ **OSTRZEŻENIE:** Otwory wentylacyjne w urządzeniu lub w konstrukcji wbudowanej należy utrzymywać w stanie wolnym od przeszkód.
 - ▶ Upewnij się, że informacje dotyczące elektryki na tabliczce znamionowej są zgodne z parametrami zasilania. Jeśli tak nie jest, skontaktuj się z elektrykiem.
 - ▶ Podłącz urządzenie do źródła zasilania (220V-240V 50Hz) za pomocą dołączonej wtyczki i przewodu.
 - ▶ Odbiegające od normy wahania napięcia mogą spowodować niewłączenie się urządzenia albo uszkodzenie regulatora temperatury lub sprężarki. Mogą też być przyczyną nietypowego hałasu podczas pracy. W takim przypadku powinien zostać zamontowany automatyczny regulator.
 - ▶ Nie używaj adapterów wtyczek i przedłużaczy.
 - ▶ **OSTRZEŻENIE:** Za urządzeniem nie powinny się znajdować większe ilości listew zasilających ani przenośnych zasilaczy.



OSTRZEŻENIE!

- ▶ **OSTRZEŻENIE:** Podczas ustawiania urządzenia należy się upewnić, że kabel zasilający nie został przygnieciony ani uszkodzony.
- ▶ Używaj oddzielnego, łatwo dostępnego i uziemionego gniazdka. Urządzenie musi być uziemione.
- ▶ **OSTRZEŻENIE:** Uważaj, aby nie uszkodzić obwodu chłodniczego.

Codzienne użytkowanie

- ▶ To urządzenie nie może być użytkowane przez osoby (w tym dzieci) o ograniczonej sprawności fizycznej, czuciowej lub umysłowej ani przez osoby bez odpowiedniego doświadczenia i wiedzy, chyba że będą one dozorowane lub zostaną odpowiednio poinstruowane.
- ▶ Dzieciom w wieku od 3 do 8 lat wolno ładować i rozładowywać, ale nie wolno czyścić ani instalować urządzeń chłodniczych.
- ▶ Trzymaj z dala od urządzenia dzieci poniżej 3 roku życia, chyba że są pod stałym nadzorem.
- ▶ Należy pilnować dzieci, aby nie bawiły się urządzeniem.
- ▶ Jeśli czynnik chłodniczy lub inny łatwopalny gaz wycieka w pobliżu urządzenia, zamknij zawór wyciekającego gazu, otwórz drzwi oraz okna i nie odłączaj kabla zasilającego chłodziarki lub innego urządzenia.
- ▶ Zwróć uwagę, że urządzenie jest ustawione do pracy w określonym zakresie temperatur pomiędzy 16 a 38°C. Urządzenie może nie pracować prawidłowo, jeśli pozostanie na dłuższy czas w temperaturze powyżej lub poniżej podanego zakresu.
- ▶ Na chłodziarce nie należy umieszczać niestabilnych przedmiotów (ciężkich przedmiotów, pojemników wypełnionych wodą), aby uniknąć obrażeń ciała spowodowanych upadkiem lub porażeniem prądem elektrycznym w wyniku kontaktu z wodą.
- ▶ Nie ciągnij za półki drzwiowe. Drzwi mogą być pochylone, stojak na butelki może zostać wyciągnięty lub urządzenie może się przewrócić.
- ▶ Otwieraj i zamykaj drzwi tylko za pomocą klamek. Szczelina między drzwiami a obudową jest bardzo wąska.
- ▶ Nie trzymaj rąk w tych obszarach, aby uniknąć przycięcia palców. Otwieraj i zamykaj drzwi chłodziarki tylko wtedy, gdy nie ma dzieci stojących w obrębie ruchu drzwi.
- ▶ Nie przechowuj ani nie używaj materiałów łatwopalnych, wybuchowych lub żrących w urządzeniu lub w jego sąsiedztwie.

Informacje dotyczące bezpieczeństwa



OSTRZEŻENIE!

- ▶ Nie przechowuj w urządzeniu substancji wybuchowych takich jak aerozole w puszcze z łatwopalnymi gazami nośnymi.
- ▶ Nie należy przechowywać w urządzeniu leków, bakterii lub substancji chemicznych. To urządzenie jest urządzeniem gospodarstwa domowego. Nie zaleca się przechowywania materiałów, które wymagają ściśle określonej temperatury.
- ▶ Nigdy nie przechowuj płynów w butelkach lub puszkach (oprócz alkoholi wysokoprocentowych), zwłaszcza napojów gazowanych w zamrażarce, ponieważ mogą one pęknąć podczas zamrażania.
- ▶ Sprawdź stan żywności, jeśli w zamrażarce miało miejsce zwiększenie temperatury.
- ▶ Nie ustawiaj niepotrzebnie niskiej temperatury w komorze chłodziarki. Ujemne temperatury mogą wystąpić przy wysokich ustawieniach. Uwaga: Butelki mogą wybuchnąć
- ▶ Nie dotykaj zamrożonych towarów mokrymi rękami (załóż rękawiczki). Szczególnie nie należy jeść lizaków lodowych bezpośrednio po wyjęciu z komory zamrażarki. Istnieje ryzyko przymarznięcia naskórka lub powstania pęcherzy. PIERWSZA pomoc: Natychmiast polać miejsce przymarznięcia bieżącą zimną wodą.
- ▶ Nie odrywaj!
- ▶ Nie dotykaj wnętrza komory zamrażarki podczas pracy, zwłaszcza mokrymi rękami, ponieważ mogą one przymarznąć do jej powierzchni.
- ▶ Odłącz urządzenie w przypadku przerwy w zasilaniu lub przed czyszczeniem. Odczekaj co najmniej 5 minut przed ponownym uruchomieniem urządzenia, ponieważ częste uruchamianie może uszkodzić sprężarkę.
- ▶ **OSTRZEŻENIE:** Nie używaj urządzeń elektrycznych wewnątrz komór do przechowywania żywności, chyba że są to urządzenia typu zalecanego przez producenta.

Konserwacja / czyszczenie

- ▶ Upewnij się, że dzieci są nadzorowane podczas czyszczenia i konserwacji urządzenia. Przed przystąpieniem do rutynowej konserwacji należy odłączyć urządzenie od zasilania elektrycznego. Odczekaj co najmniej 5 minut przed ponownym uruchomieniem urządzenia, ponieważ częste uruchamianie może uszkodzić sprężarkę.
- ▶ Podczas odłączania urządzenia trzymaj za wtyczkę, a nie za przewód.



OSTRZEŻENIE!

- ▶ Nie czyść urządzenia za pomocą twardych szczotek, szczotek drucianych, detergentów proszkowych, benzyny, octanu amyłu, acetonu i podobnych roztworów organicznych, kwasu lub roztworów alkalicznych. Do czyszczenia należy używać specjalnego detergentu do chłodziarek, aby uniknąć uszkodzenia.
 - ▶ Nie zeskrobuj szronu i lodu ostrymi przedmiotami. Nie używaj rozpylaczy, grzejników elektrycznych, takich jak suszarka do włosów, myjek parowych lub innych źródeł ciepła, aby uniknąć uszkodzenia plastikowych części.
 - ▶ **OSTRZEŻENIE:** Nie należy używać urządzeń mechanicznych ani innych środków przyspieszających proces odszraniania, innych niż zalecane przez producenta.
 - ▶ Jeśli kabel zasilający ulegnie uszkodzeniu, dla bezpieczeństwa należy zlecić jego wymianę producentowi, autoryzowanemu serwisowi lub osobom o podobnych kwalifikacjach.
 - ▶ Nie należy próbować samodzielnie naprawiać, demontować ani modyfikować urządzenia. W przypadku konieczności naprawy prosimy o kontakt z naszym działem obsługi klienta.
 - ▶ Usuń kurz z tyłu urządzenia co najmniej raz w roku, aby uniknąć zagrożenia ogniem, a także zwiększonego zużycia energii.
 - ▶ Nie używaj aerozolu ani nie przepłukuj urządzenia podczas czyszczenia.
 - ▶ Nie używaj wody lub pary do czyszczenia urządzenia.
 - ▶ Nie czyść zimnych szklanych półek gorącą wodą. Nagła zmiana temperatury może spowodować pęknięcie szkła.
- Informacje dotyczące czynnika chłodniczego**
- ▶ Urządzenie zawiera łatwopalny czynnik chłodniczy IZOBUTAN (R600a). Upewnij się, że układ chłodniczy nie został uszkodzony podczas transportu lub instalacji. Wyciek czynnika może spowodować uszkodzenie wzroku lub zapalenie. Jeśli wystąpiło uszkodzenie, trzymaj urządzenie z dala od otwartych źródeł ognia, dokładnie przewietrz pomieszczenie, nie podłączaj ani nie odłączaj kabli zasilających tego lub innego urządzenia. Poinformuj obsługę klienta. W przypadku kontaktu czynnika chłodniczego z oczami natychmiast przepłucz je pod bieżącą wodą i natychmiast skontaktuj się z okulistą.

Informacje dotyczące bezpieczeństwa



OSTRZEŻENIE!

Ten produkt zawiera łatwopalny czynnik chłodniczy izobutan (R600a). Obsługa tego urządzenia przez osoby inne niż autoryzowany serwisant jest niebezpieczna. W Queensland – upoważniony Serwisant MUSI posiadać zezwolenie na prace gazowe dla węglowodorowych czynników chłodniczych, w celu przeprowadzenia Serwisu lub napraw, które obejmują usunięcie pokryw.



Ten symbol wskazuje na ryzyko pożaru, ponieważ urządzenie zawiera materiały łatwopalne. Uważaj, aby nie spowodować pożaru przez podpalenie łatwopalnego materiału.

Przeznaczenie

Urządzenie jest przeznaczone do użytku domowego oraz do innych podobnych zastosowań, takich jak

- użytkowanie w pomieszczeniach kuchennych przeznaczonych dla personelu sklepów, w biurach i innych miejscach pracy;
- użytkowanie w gospodarstwach rolnych i przez klientów hoteli, moteli oraz w innych środowiskach mieszkalnych;
- użytkowanie w pensjonatach;
- użytkowanie w środowisku cateringowym i przy innych zastosowaniach niehandlowych.

Zmiany lub modyfikacje urządzenia są niedozwolone. Użycie niezgodne z przeznaczeniem może spowodować zagrożenie i utratę roszczeń gwarancyjnych.

Proszę zutylizować lodówkę zgodnie z lokalnymi przepisami, ponieważ wykorzystuje łatwopalny gaz i czynnik chłodniczy.



OSTROŻNIE!

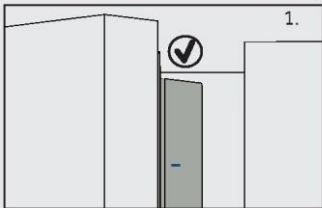

Po zamknięciu drzwi pionowa listwa drzwi na lewych drzwiach powinna być wygięta wewnątrz (1).

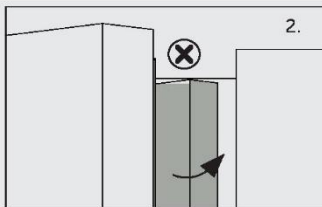

Jeśli próbujesz zamknąć lewe drzwi, a pionowa listwa drzwiowa jest niezapięta (2), należy ją najpierw zgiąć, w przeciwnym razie listwa drzwiowa uderzy w wał mocujący lub prawe drzwi. W ten sposób może dojść do uszkodzenia drzwi lub wycieku.

W ramie znajduje się gwint grzewczy. Temperatura powierzchni nieco wzrośnie, co jest normalne i nie wpłynie na działanie urządzenia.

Opis produktu



Uwaga

Z powodu zmian technicznych i różnych modeli, niektóre ilustracje w tej instrukcji mogą się różnić od Twojego modelu.

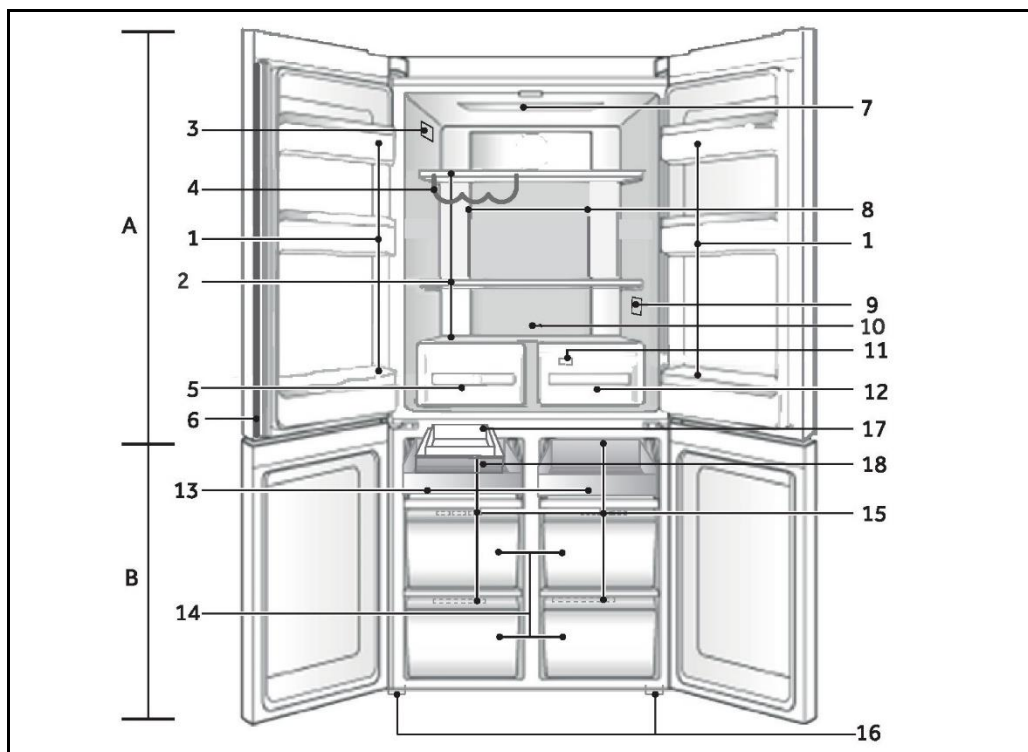

A: Komora chłodziarki

1. Uchwyt na butelki/kosz na drzwiach
2. Szklane półki
3. Tabliczka znamionowa
4. Stojak na wino
5. Humidity Box
6. Belka pionowa
7. Lampa sufitowa
8. Kanał powietrzny i czujnik (za panelem)
9. O.K.-wskaźnik temperatury (opcjonalny)
10. Tylne źródło światła
11. Kanał powietrzny (za szufladami)
12. Szuflada MyZone

B: Komora zamrażarki

13. Półka przesuwana
14. Skrzynka zamrażarki
15. Kanał powietrzny
16. Regulowane nóżki
17. Automatyczna kostkarka do lodu
18. Tacka na lód
19. Dozowanie wody

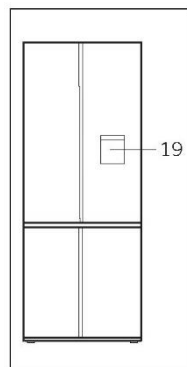

Panel sterowania

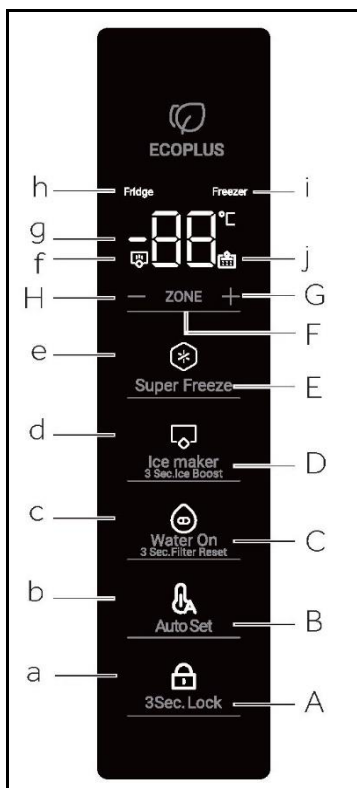

Przyciski:

- A Wybór funkcji blokady panelu
- B Wybór funkcji Auto Set
- C Wybór funkcji Woda wł.
- D Wybór funkcji trybu kostkarki do lodu
- E Wybór funkcji Super Freeze
- F Wybór funkcji stref
- G Przycisk regulacji temperatury „+”
- H Przycisk regulacji temperatury „-”

Wskaźniki:

- a Funkcja blokady panelu
- b Funkcja Auto Set
- c Funkcja Woda wł.
- d Tryb kostkarki do lodu
- e Funkcja Super Freeze
- f Tryb Ice Boost
- g Wyświetlacz temperatury
- h Wskaźnik lodówki
- i Wskaźnik zamrażarki
- j Alarm filtra wody

Przed pierwszym użyciem

- ▶ Usuń wszelkie opakowania, trzymaj je w miejscu niedostępnym dla dzieci i zutylizuj w sposób przyjazny dla środowiska.
- ▶ Przed włożeniem żywności wyczyść wewnątrz i obudowę urządzenia wodą z dodatkiem łagodnego detergentu.
- ▶ Po wypoziomowaniu i wyczyszczeniu urządzenia odczekaj co najmniej 2-5 godzin przed podłączeniem go do zasilania. Zob. rozdział INSTALACJA.
- ▶ Przed włożeniem żywności należy wstępnie schłodzić komory z wysokimi ustawieniami. Funkcja Super Freeze pomaga szybko schłodzić komory.
- ▶ Temperatury chłodziarki i zamrażarki są automatycznie ustawiane odpowiednio na 5°C oraz -18°C. To są zalecane ustawienia. W razie potrzeby można ręcznie zmienić ustawioną temperaturę. Zob. rozdział REGULACJA TEMPERATURY.

Panel sterowania

Do modeli z hydrauliką

Przed pierwszym użyciem należy przepłukać wodę przez filtr, aby usunąć zanieczyszczenia lub powietrze uwięzione w zbiorniku na wodę i systemie filtracyjnym.

Woda

- Naciśnij przycisk dozownika wody, aby uzyskać 4 litry wody - odczekaj 4 minuty przed ponownym naciśnięciem dozownika.
- Uzyskaj 4 litry wody i odczekaj kolejne 4 minuty - wraz z wodą może pojawić się osad węglowy. Nie jest to szkodliwe. Jest to standardowy osad pojawiający się podczas procesu płukania.
- Dolej kolejne 4 l wody. - Zapobiega to nadmiernemu kapaniu wody z dozownika.
- Przez kilka dni po instalacji z dozownika może wypływać kilka kropel wody. Ma to na celu usunięcie pozostałego powietrza uwięzionego w dozowniku.
- Przed użyciem należy upewnić się, że chłodziarka była schłodzona przez co najmniej 2 godziny.



Kostkarka do lodu

- 1 Naciśnij przycisk panelu sterowania „D”, aby włączyć funkcję kostkarki do lodu.
- 2 Wyrzuć pierwszy pełny pojemnik na lód. Wyczyść pojemnik na lód wodą i zainstaluj go z powrotem. Twoja kostkarka do lodu jest teraz gotowa do użycia.
- 3 Powtórz krok 2, aby usunąć kurz z tacki na lód zebrany podczas produkcji i transportu.
- 4 Opróżnij wodę, wysusz pojemnik i włóż go prawidłowo.
- 5 Po włączeniu kostkarki do lodu pierwszy pojemnik na lód może się odbarwić. Nie jest to szkodliwe. Jest to standardowy osad pojawiający się podczas procesu płukania. Wyrzuć pierwszy pełny pojemnik na lód. Twoja kostkarka do lodu jest teraz gotowa do użycia.

Uwaga

Wydajność filtra wody będzie wzrastać wraz z użytkowaniem, osiągając optymalną wydajność po dwóch do trzech pełnych pojemnikach lodu.

Klawisze czujnika

Przyciski na panelu sterowania są klawiszami czujników, które reagują przy delikatnym dotknięciu palcem.

Włącz/Wyłącz urządzenie

Urządzenie zacznie pracę jak tylko zostanie podłączone do źródła energii.

Gdy chłodziarka jest włączana po raz pierwszy, zapala się wskaźnik „g” (wyświetlacz temperatury).
Temperatury chłodziarki i zamrażarki są automatycznie ustawiane odpowiednio na 5°C i -18°C.

Być może blokada panelu jest aktywna.



Uwaga

Urządzenie jest ustawione na zalecaną temperaturę 5°C (lodówka) i -18°C (zamrażarka).

W normalnych warunkach otoczenia nie ma potrzeby ustawiania temperatury.

Gdy urządzenie zostanie włączone po uprzednim odłączeniu od głównego źródła zasilania, osiągnięcie prawidłowej temperatury może potrwać do 12 godzin.

Przed wyłączeniem należy opróżnić urządzenie. Aby wyłączyć urządzenie, wyciągnij przewód zasilający z gniazdka.

Panel blokady/odblokowania

W stanie blokady naciśnij i przytrzymaj klawisz „A” przez 3 sekundy, aby odblokować blokadę panelu.

Uwaga

Panel sterowania jest automatycznie blokowany przed uruchomieniem, jeśli drzwi są zamknięte i przez 30 sekund nie zostanie naciśnięty żaden przycisk. W przypadku jakichkolwiek ustawień panel sterowania musi być odblokowany.

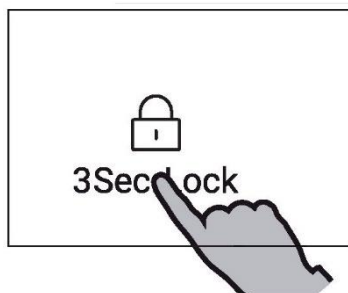

Tryb czuwania

Ekran wyświetlacza wyłącza się automatycznie 30 sekund po naciśnięciu klawisza. Wyświetlacz zostanie automatycznie zablokowany. Zapala się automatycznie po naciśnięciu dowolnego klawisza lub otwarciu dowolnych drzwi (Alarm nie włącza ekranu wyświetlacza)

Tryb regulacji ręcznej

Jeśli chcesz ręcznie wyregulować temperaturę urządzenia, możesz ustawić temperaturę za pomocą przycisku regulacji temperatury (patrz REGULACJA TEMPERATURY)

Wyreguluj temperaturę

Na temperaturę wewnątrz chłodziarki wpływają następujące czynniki:

- ▶ Temperatura otoczenia
- ▶ Częstotliwość otwierania drzwi
- ▶ Ilość przechowywanej żywności
- ▶ Instalacja urządzenia

Alarm drzwi

Alarm drzwi zostanie uruchomiony, gdy drzwi będą otwarte przez dłuższy czas lub nie zostaną prawidłowo zamknięte, jako przypomnienie.

Ustaw temperaturę zamrażarki

Odblokuj ustawienia przez przytrzymanie naciśnięcia klawisza „A” przez 3 sekundy.

W stanie odblokowania naciśnij klawisz „F” (wybór funkcji stref), aby przełączać między komorami. Gdy zaświeci się wskaźnik „i” (wskaźnik zamrażarki), naciśnij przycisk „H” (przycisk regulacji temperatury „-”) lub przycisk „G” (T przycisk regulacji temperatury „+”), aby ustawić temperaturę w komorze zamrażarki. Wartość wyświetlana na wskaźniku „g” zmniejsza się o 1°C po każdym naciśnięciu przycisku „H”. Wyświetlacz miga i świeci stałym światłem z ustawioną temperaturą, a następnie gaśnie po kilku sekundach. Odpowiednio, wartość wyświetlana na wskaźniku „g” wzrasta o 1°C przy każdym naciśnięciu przycisku „G”. Wyświetlacz miga i świeci stałym światłem z ustawioną temperaturą, a następnie gaśnie po kilku sekundach. Temperaturę w komorze zamrażarki można regulować w zakresie od -14°C do -24°C z przyrostem o 1°C.

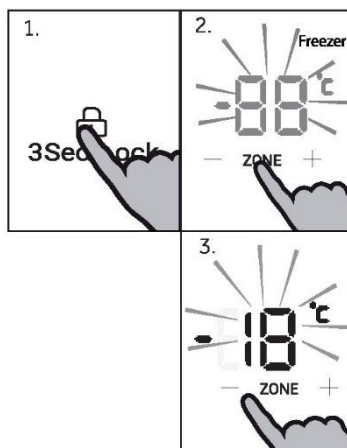

Uwaga

Temperatury zamrażarki nie można regulować w stanie Super Freeze i blokady.

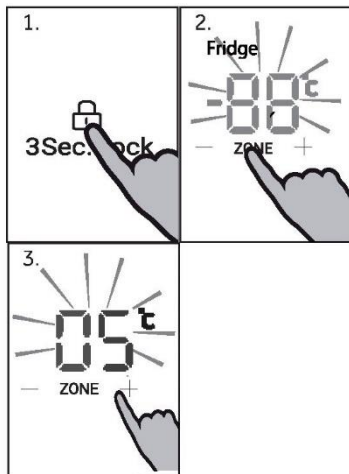

Wyreguluj temperaturę chłodziarki

Odblokuj ustawienia przez przytrzymanie naciśnięcia klawisza „A” przez 3 sekundy. W stanie odblokowania naciśnij klawisz „F” (wybór funkcji stref), aby przełączyć między komorami. Gdy zaświeci się wskaźnik „H” (wskaźnik chłodziarki), naciśnij przycisk „H” (regulacja temperatury „-”) lub przycisk „G” (regulacja temperatury „+”), aby ustawić temperaturę komory chłodziarki. Wartość wyświetlana na wskaźniku „g” zmniejsza się o 1°C po każdym naciśnięciu przycisku „H”. Wyświetlacz miga i świeci stałym światłem z ustawioną temperaturą, a następnie gaśnie po kilku sekundach. Odpowiednio, wartość wyświetlana na wskaźniku „g” wzrasta o 1°C przy każdym naciśnięciu przycisku „G”. Wyświetlacz miga i świeci stałym światłem z ustawioną temperaturą, a następnie gaśnie po kilku sekundach. Temperaturę komory chłodziarki można regulować w zakresie od 1°C do 9°C z przyrostem o 1°C.

Uwaga

Temperatura chłodziarki nie może być regulowana w stanie blokady.

Funkcja Super Freeze

Funkcja Super Freeze może zamrozić świeżą żywność tak szybko, jak to możliwe, poprzez przyspieszenie zamrażania, aby zachować najlepszą wartość odżywczą, wygląd i smak żywności. Jeśli konieczne jest jednorazowe zamrożenie dużej ilości żywności, zaleca się włączenie funkcji Super Freeze na 24 godziny przed użyciem komory zamrażarki.

W stanie odblokowania naciśnij przycisk „E” (wybór funkcji Super Freeze), wskaźnik „e” (funkcja Super Freeze) zaświeci się, produkt wejdzie w tryb Super Freeze. Produkt automatycznie wychodzi z trybu Super Freeze po 50 godzinach aktywacji. Aby ręcznie wyjść z trybu Super Freeze, naciśnij przycisk „E” (wybór funkcji Super Freeze) w stanie odblokowania, wskaźnik „e” (funkcja Super Freeze) zgaśnie, produkt wyjdzie z trybu Super Freeze.

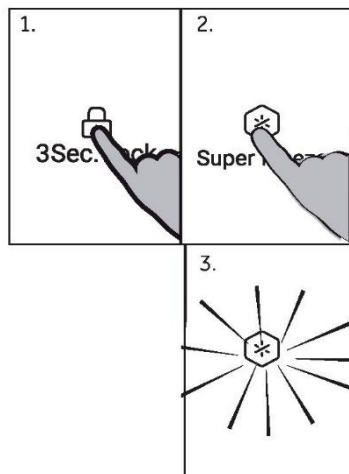

Uwaga

W trybie Super Freeze przycisk „H” (regulacja temperatury „-”) i przycisk „G” (regulacja temperatury „+”) są zablokowane, gdy wybrana jest komora zamrażarki i nie można regulować temperatury w komorze zamrażarki.

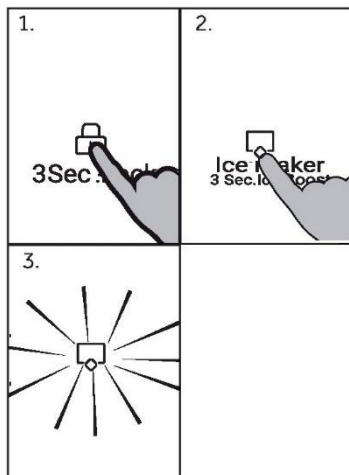

Kostkarka do lodu

W stanie odblokowania naciśnij przycisk „D” (wybór funkcji kostkarki do lodu), wskaźnik „d” (wskaźnik kostkarki do lodu) zaświeci się, produkt przejdzie w tryb kostkarki do lodu. Aby wyjść z trybu kostkarki do lodu, naciśnij przycisk „D” (wybór funkcji kostkarki do lodu) w stanie odblokowania, wskaźnik „d” (wskaźnik kostkarki do lodu) zgaśnie, produkt wyjdzie z trybu kostkarki do lodu.

Uwaga

Kostkarka do lodu jest domyślnie wyłączona, gdy lodówka jest włączana po raz pierwszy. Kostkarka jest przeznaczona do automatycznego dozowania lodu do pojemnika na lód i zatrzymuje się, gdy wykryje, że pojemnik jest pełny. Im więcej lodu użyjesz, tym więcej go zrobisz.

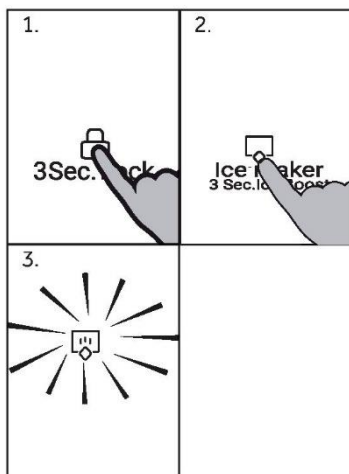

3 sek. Ice Boost

W stanie odblokowania naciśnij przycisk „D” (wybór funkcji trybu kostkarki do lodu) przez 3 sekundy, wskaźnik „d” (tryb kostkarki do lodu) i wskaźnik „f” (tryb kostkarki do lodu) zaświecą się, a funkcja Ice Boost zostanie włączona.

W stanie odblokowania i przy włączonej funkcji Ice Boost, naciśnij przycisk „D” (wybór funkcji kostkarki do lodu) przez 3 sekundy, po usłyszeniu jednego sygnału dźwiękowego wskaźnik „f” (tryb Ice Boost) zgaśnie, produkt wyjdzie z funkcji Ice Boost. Wskaźnik kostkarki do lodu „d” nadal się świeci, a funkcja kostkarki do lodu jest nadal włączona.

i Uwaga

Uwaga: Jeśli kostkarka do lodu jest włączona przed włączeniem funkcji Ice Boost. Gdy produkty wychodzą z funkcji Ice Boost, wskaźnik kostkarki „d” nadal się świeci, a kostkarka nadal działa normalnie; Jeśli kostkarka do lodu zostanie wyłączona przed włączeniem funkcji Ice Boost, gdy produkt wyjdzie z funkcji Ice Boost, wskaźnik kostkarki „d” zgaśnie, a kostkarka również przestanie działać.

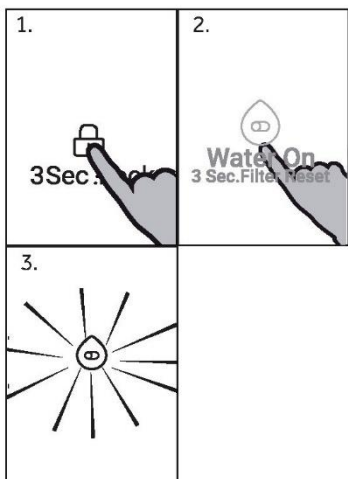

Funkcja Woda włączona:

W stanie odblokowania naciśnij przycisk „C” (wybór funkcji Woda wł.), po usłyszeniu jednego sygnału dźwiękowego zapali się wskaźnik „c” (wskaźnik Woda wł.), funkcja „Woda włączona” jest włączona, woda wypłynie z dozownika, gdy zostanie wciśnięty pedał. Naciśnij ponownie przycisk „C” (wybór funkcji Woda wł.), wskaźnik Woda wł. zgaśnie, funkcja Woda wł. zostanie wyłączona, po naciśnięciu pedału woda nie wypłynie z dozownika.

Uwaga

Uwaga: Jeśli drzwi komory chłodziarki są otwarte, woda nie będzie nalewana po naciśnięciu pedału, nawet jeśli włączona jest funkcja Woda włączona.

Alarm filtra wody

Po 6 miesiącach od pierwszego włączenia produktu wskaźnik „j” (alarm filtra wody) zapala się, przypominając o konieczności wymiany filtra wody. Po wymianie filtra wody naciśnij przycisk „C” (wybór funkcji Woda wł.) przez 3 sekundy, po usłyszeniu sygnału dźwiękowego, wskaźnik „j” (alarm filtra wody) zgaśnie, funkcja monitu o wymianę filtra wody zostanie zresetowana.

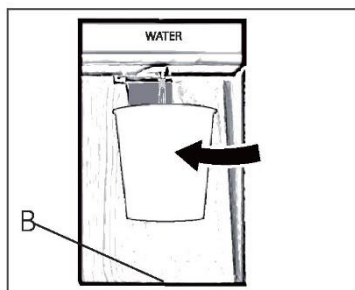

Pobieranie wody z dozownika

1. Umieść szklankę pod wylotem wody.
2. Delikatnie naciśnij pedał dozownika wody. Upewnij się, że szklanka znajduje się w jednej linii z dozownikiem, aby zapobiec rozpryskiwaniu się wody.
3. Woda w tacy (B) powinna być w porę usunięta, gdyż może się przelać podczas otwierania i zamykania drzwi.

Tryb Auto Set

W tym trybie Auto Set urządzenie może automatycznie regulować ustawienia temperatury w zależności od temperatury otoczenia i zmiany temperatury w urządzeniu. Funkcja ta jest całkowicie bezobsługowa.

1. Odblokuj panel, naciskając przycisk „A”, jeśli jest zablokowany.
2. Naciśnij przycisk „B” (wybór funkcji Auto Set). Rozlega się alarm.
3. Zapala się wskaźnik „b” i funkcja jest aktywna.

Powtarzając powyższe czynności lub wybierając inną funkcję, można ponownie wyłączyć tę funkcję.

Wskazówki dotyczące przechowywania świeżej żywności

Przechowywanie w komorze chłodziarki

- ▶ Należy utrzymywać temperaturę w chłodzience poniżej 5 °C.
- ▶ Gorące jedzenie musi zostać schłodzone do temperatury pokojowej przed włożeniem go do urządzenia.
- ▶ Żywność przechowywana w chłodzience powinna zostać wcześniej umyta i wysuszona
- ▶ Przechowywana żywność powinna być odpowiednio zamknięta, co pozwoli uniknąć zmiany zapachu lub smaku.
- ▶ Nie przechowuj nadmiernych ilości żywności. Należy zachować odstępy pomiędzy produktami spożywczymi, aby umożliwić cyrkulację zimnego powietrza dla zapewnienia lepszego i bardziej jednorodnego chłodzenia.
- ▶ Żywność spożywaną codziennie należy przechowywać z przodu półki.
- ▶ Pozostaw szczelinę pomiędzy żywnością a wewnętrznymi ściankami, umożliwiającą przepływ powietrza. W szczególności nie należy przechowywać żywności przy tylnej ścianie: żywność może zamrznąć przy tylnej ścianie. Unikaj bezpośredniego kontaktu żywności (zwłaszcza tłustej lub kwaśnej) z wkładką wewnętrzną, ponieważ olej/kwas może spowodować erozję wkładki wewnętrznej. Usuń tłuste/kwaśne zabrudzenia, gdy tylko się pojawią.
- ▶ Rozmrażaj mrożoną żywność w komorze chłodziarki. W ten sposób można wykorzystać zamrożoną żywność do obniżenia temperatury w komorze i oszczędzania energii.
- ▶ W chłodzience można przyspieszyć proces starzenia się owoców i warzyw takich jak cukinia, melon, papaja, banan, ananas itp. Dlatego nie zaleca się przechowywania ich w chłodzience. Jednak przez pewien czas możliwe jest przyspieszenie dojrzewania zielonych owoców. Cebula, czosnek, imbir i inne warzywa korzeniowe również powinny być przechowywane w temperaturze pokojowej.
- ▶ Nieprzyjemne zapachy wewnątrz chłodziarki to znak, że coś się rozlało i konieczne jest czyszczenie. Zobacz „PIELĘGNACJA I CZYSZCZENIE”.
- ▶ Różne rodzaje żywności powinny być umieszczane w różnych miejscach w zależności od ich właściwości:

Uwaga

Należy zachować odległość większą niż 10 mm między umieszczoną żywnością a kanałem wentylacyjnym lub czujnikami, aby zapewnić efekt chłodzenia.

- 1 Masło, sery itp.
- 2 Jaja, napoje w puszkach, konserwy, przyprawy itp.
- 3 Napoje i żywność w butelkach.
- 4 Żywność marynowana, konserwy itp.
- 5 Produkty mięsne, przekąski, makarony, konserwy, mleko, tofu, nabiał itp.
- 6 Gotowane mięso, kielbaski itp.
- 7 Szuflada My Zone: suszone owoce, oleje maślane, czekolada
- 8 Szuflada Humidity Box: Owoce, warzywa, sałatka itp.

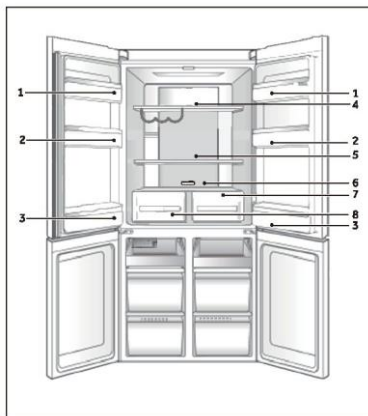

Przechowywanie w komorze Switch Zone

Komorza Switch Zone umożliwia regulację temperatury w zakresie od -18°C do 5°C zgodnie z zapotrzebowaniem przechowywania żywności i zapewnia dodatkową elastyczność opcji przechowywania dla Twojej wygody.

-18°C	Dla mrożonych artykułów spożywczych, które wymagają przechowywania od 1 do 12 miesięcy.	Mięso, drób, owoce morza, wstępnie ugotowane potrawy i resztki, niektóre owoce i warzywa, lody i inne mrożone desery.
-7°C	Umożliwia łatwe porcjowanie żywności oraz możliwość podgrzewania, gotowania lub serwowania żywności bezpośrednio z komory bez czekania, aż się rozmrozi.	Mięsa, owoce morza, zupy, sosy, przecięry, chleb, desery i ciastka. Uwaga: Polecany do przechowywania kremowych deserów, np. lodów.
0°C	Zapewniają idealną strefę przechowywania szybko psującej się żywności, aby zapewnić jej niezbędną świeżość i jakość.	Szybko psujące się mięsa, drób i owoce morza. Napoje alkoholowe, takie jak piwo.
5°C	Idealny tryb do świeżej żywności, takiej jak owoce i warzywa, nabiał, mięso i napoje.	Owoce i warzywa, nabiał, dżemy i chutney/przetwory, mięso i napoje.

Przechowywanie w komorze zamrażarki

- ▶ Utrzymuj temperaturę zamrażarki na poziomie -18°C.
- ▶ 24 godziny przed włączeniem funkcji Super-freeze; - dla małych ilości żywności wystarczy 4-6 godzin.
- ▶ Gorące jedzenie musi zostać schłodzone do temperatury pokojowej przed włożeniem go do komory zamrażarki.
- ▶ Żywność pokrojona na małe porcje zamraża się szybciej i jest łatwiejsza do rozmrożenia i ugotowania. Zalecana waga każdej porcji wynosi mniej niż 2,5 kg
- ▶ Zaleca się zapakowanie żywności przed jej włożeniem do zamrażarki. Zewnętrzna strona opakowania musi być sucha, aby uniknąć sklejaniasię worków. Materiały opakowaniowe powinny być bezwonne, hermetyczne, nietrujące i nietoksyczne.
- ▶ Aby uniknąć upływu terminu przydatności do spożycia, należy podać na opakowaniu datę zamrożenia, termin i nazwę produktu, zgodnie z okresami przechowywania różnych produktów spożywczych.
- ▶ **OSTRZEŻENIE!:** Kwas, zasady, sól itp. mogą spowodować erozję wewnętrznej powierzchni zamrażarki. Nie należy umieszczać żywności zawierającej te substancje (np. ryb morskich) bezpośrednio na wewnętrznej powierzchni. Stłona woda w zamrażarce powinna być natychmiast oczyszczona.
- ▶ Nie należy przekraczać czasu przechowywania żywności zalecanego przez producentów. Należy wyjąć z zamrażarki tylko wymaganą ilość jedzenia.
- ▶ Należy szybko spożyć rozmrożoną żywność. Rozmrożonego jedzenia nie wolno ponownie zamrażać, jeśli nie zostanie najpierw ugotowane, w przeciwnym razie może być niejadalne.
- ▶ Nie wkładaj nadmiernej ilości świeżej żywności do komory zamrażarki. Patrz pojemność zamrażarki - patrz DANE TECHNICZNE lub dane na tabliczce znamionowej.
- ▶ Żywność może być przechowywana w zamrażarce w temperaturze wynoszącej co najmniej -18°C przez okres od 2 do 12 miesięcy, w zależności od jej właściwości (np. mięso: 3-12 miesięcy, warzywa: 6-12 miesięcy)
- ▶ Podczas zamrażania świeżej żywności należy unikać kontaktu z już zamrożoną żywnością. Ryzyko rozmrożenia!

Przechowując komercyjnie zamrożoną żywność, należy przestrzegać następujących wytycznych:

- ▶ Zawsze postępuj zgodnie z wytycznymi producenta dotyczącymi czasu przechowywania żywności. Nie przekraczaj czasu wskazanego w tych wytycznych!
- ▶ Staraj się, aby czas od zakupu do umieszczenia w zamrażarce był jak najkrótszy, aby zachować jakość żywności.
- ▶ Kupuj mrożonki, które były przechowywane w temperaturze -18°C lub niższej.
- ▶ Unikaj kupowania żywności, której opakowanie jest pokryte lodem lub szronem. Oznacza to, że produkty mogły w pewnym momencie zostać częściowo rozmrożone i ponownie zamrożone - wzrost temperatury wpływa na jakość żywności..



Uwaga

- ▶ Należy zachować odległość większą niż 10 mm między umieszczoną żywnością a kanałem wentylacyjnym, aby zapewnić efekt chłodzenia.

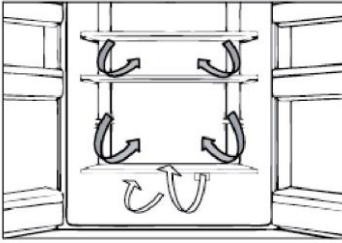

System obiegu powietrza

Chłodziarka jest wyposażona w system obiegu powietrza, dzięki któremu chłodne strumienie powietrza znajdują się na każdym poziomie półki. Pomaga to utrzymać jednolitą temperaturę, dzięki czemu żywność jest dłużej świeża.

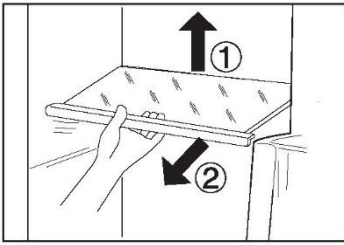

Regulowane półki

Wysokość półek można dostosować do potrzeb przechowywania.

1. Aby przenieść półkę, zdejmij ją najpierw, podnosząc tylną krawędź (1) i wyciągając (2).
2. Aby ponownie zamontować półkę, należy nałożyć ją na uchwyty po obu stronach i przesunąć do pozycji najbardziej wysuniętej do tyłu, aż tylna część półki znajdzie się w szczelinach po bokach.

i Uwaga:

Upewnij się, że wszystkie końce półki są wypoziomowane.

Szuflada Humidity zone

W tej komorze poziom wilgotności wynosi około 85%. Jest sterowany automatycznie przez system i pozwala na przechowywanie owoców, warzyw, sałatek itp.

i Uwaga:

- ▶ Nie zdejmuj plastikowych osłon wewnątrz dwóch stref. Utrzymują one odpowiednią wilgotność.
- ▶ Owoce wrażliwe na zimno, takie jak ananas, awokado, banany, grejpfruty, i warzywa takie jak ziemniaki, bakłażany, fasola, ogórki, cukinia i pomidory oraz ser nie powinny być przechowywane w tych dwóch szufladach.



Użytkowanie

Wymowane półki na drzwiach

Półki na drzwiach można zdemonstrować w celu czyszczenia: Połóż dłoń po obu stronach półki, podnieś ją do góry (1) i wyciągnij (2).

W celu ponownego zamontowania półek powyższe czynności wykonuje się w odwrotnej kolejności.

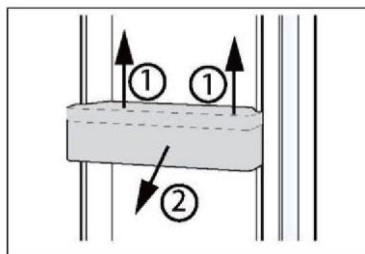

OPCJONALNIE: OK-wskaźnik temperatury

Wskaźnik temperatury OK może być użyty do określenia temperatury poniżej +4°C. Stopniowo obniżaj temperaturę, jeśli znak nie wskazuje „OK”

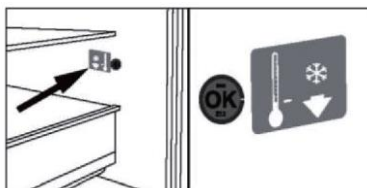

Uwaga:

Po włączeniu urządzenia osiągnięcie właściwej temperatury może potrwać do 12 godzin.

Wymowana szuflada zamrażarki

Aby wyjąć szufladę, wyciągnij ją maksymalnie (1), podnieś i wyjmij (2).

W celu ponownego włożenia szuflady powyższe czynności wykonuje się w odwrotnej kolejności.

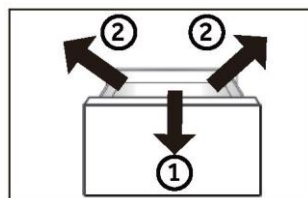

Światło

Oświetlenie wewnętrzne LED zapala się po otwarciu drzwi i gaśnie automatycznie, jeśli drzwi pozostaną otwarte przez ponad 7 minut. Na działanie świateł nie ma wpływu żadne z pozostałych ustawień urządzenia.



Wskazówki dotyczące oszczędzania energii

- ▶ Upewnij się, że urządzenie jest właściwie wentylowane (patrz MONTAŻ).
- ▶ Nie należy instalować urządzenia w bezpośrednim świetle słonecznym lub w pobliżu źródeł ciepła (np. pieców, grzejników).
- ▶ Unikaj niepotrzebnie niskiej temperatury w urządzeniu. Zużycie energii zwiększa się wraz z ustawieniem niższej temperatury w urządzeniu.
- ▶ Funkcje takie jak Super-Freeze zwiększają zużycie energii.
- ▶ Przed włożeniem ciepłej żywności do urządzenia należy poczekać, aż ostygnie.
- ▶ Otwieraj drzwi możliwie rzadko i na krótko.
- ▶ Nie przepelniaj urządzenia, aby nie blokować przepływu powietrza.
- ▶ Unikaj powietrza w opakowaniu z żywnością.
- ▶ Utrzymuj w czystości uszczelki drzwi, aby zapewnić prawidłowe ich zamykanie.
- ▶ Rozmrażaj mrożoną żywność w komorze chłodziarki.
- ▶ Najbardziej energooszczędna konfiguracja wymaga, aby pojemniki i półki były umieszczone w urządzeniu jak w stanie fabrycznym, a żywność powinna być rozmieszczona w taki sposób, aby nie blokowała wylotu kanału wentylacyjnego.

Pielęgnacja i czyszczenie



OSTRZEŻENIE!

Przed czyszczeniem odłącz urządzenie od zasilania sieciowego.

Czyszczenie

Urządzenie należy czyścić, gdy przechowywana jest niewielka ilość żywności lub nie ma jej wcale. Urządzenie powinno być czyszczone co cztery tygodnie, aby zapewnić dobrą konserwację i zapobiec nieprzyjemnym zapachom przechowywanej żywności.



OSTRZEŻENIE!

- ▶ Nie czyść urządzenia za pomocą twardych szczotek, szczotek drucianych, detergentów proszkowych, benzyny, octanu amyłu, acetonu i podobnych roztworów organicznych, kwasu lub roztworów alkalicznych. Do czyszczenia należy używać specjalnego detergentu do chłodziarek, aby uniknąć uszkodzenia.
- ▶ Nie używaj aerozolu ani nie przepłukuj urządzenia podczas czyszczenia.
- ▶ Nie używaj wody lub pary do czyszczenia urządzenia.
- ▶ Nie czyść zimnych szklanych półek gorącą wodą. Nagła zmiana temperatury może spowodować pęknięcie szkła.
- ▶ Nie dotykaj wnętrza komory, zwłaszcza mokrymi rękami, ponieważ mogą one przymarznąć do jej powierzchni.
- ▶ W przypadku zwiększenia temperatury sprawdzić stan zamrożonych produktów.

- ▶ Uszczelka drzwi powinna być zawsze utrzymywana w czystości.
- ▶ Czyść wnętrze i obudowę urządzenia gąbką zanurzoną w ciepłej wodzie i neutralnym detergentem.
- ▶ Splucz i wysusz miękką ściereczką.
- ▶ Nie należy myć żadnych części urządzenia w zmywarce do naczyń.
- ▶ Odczekaj co najmniej 5 minut przed ponownym uruchomieniem urządzenia, ponieważ częste uruchamianie może uszkodzić sprężarkę.

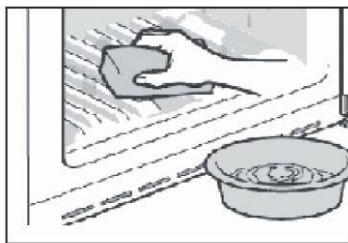

Rozmrażanie

Rozmrażanie komór chłodziarki i zamrażarki przebiega automatycznie; nie jest wymagana ręczna obsługa.

Wymiana oświetlenia diodowego



OSTRZEŻENIE!

Nie należy samodzielnie wymieniać diody LED light, musi być ona wymieniana wyłącznie przez producenta lub autoryzowany serwis.

Światło przyjmuje LED jako źródło światła, charakteryzujące się niskim zużyciem energii i długą żywotnością. W przypadku wystąpienia jakichkolwiek nieprawidłowości prosimy o kontakt z działem obsługi klienta. Zob. OBSŁUGA KLIENTA.

Parametry lampy:

Komora chłodziarki: 12 V maks. 5 W

Dłuższa przerwa w użytkowaniu

Jeżeli urządzenie nie będzie używane przez dłuższy czas i będzie wykorzystywana tylko funkcja Holiday lub funkcji wyłączenia chłodziarki, to:

- ▶ Wyjmij żywność.
- ▶ Odłącz przewód zasilający.
- ▶ Wyczyść urządzenie jak opisano powyżej.
- ▶ Zostaw drzwi otwarte, aby zapobiec tworzeniu się wewnątrz nieprzyjemnych zapachów.

Pielęgnacja i czyszczenie

Czyszczenie tacki na kostki lodu (tylko modele HRF680YPS/HRF680YPC)

1. Wyłącz funkcję kostkarki za pomocą panelu wyświetlacza, przytrzymaj uchwyt kostkarki i użyj siły, aby wyciągnąć kostkarkę.
2. Wyjmij kostkarkę do lodu z lodówki i obróć kostkarkę tak, aby była widoczna tacka na kostki lodu.
3. Pociągnij owalne mocowanie na tacce do lodu w kierunku strzałki 1. Przechyl tackę na lód do góry i wyciągnij ją w kierunku strzałki 2.

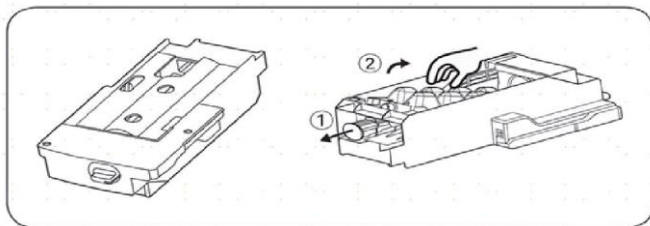

4. Po wyczyszczeniu tacki włóż ją z powrotem, a następnie mocno wepchnij kostkarkę, zamknij szufladę zamrażarki i włącz funkcję kostkarki za pomocą panelu wyświetlacza.

Środki ostrożności dotyczące użytkowania kostkarki do lodu

W przypadku nowo zainstalowanego urządzenia należy odczekać 24 godziny.

Umożliwi to schłodzenie komory zamrażarki, aby mogła wytwarzać lód.

- Maszyna do lodu za każdym razem zrobi 8 kostek lodu; ale konkretna ilość wytwarzanego lodu będzie zależała od temperatury wewnętrznej, częstotliwości otwierania drzwi, ciśnienia wody, temperatury w komorze zamrażarki itp.
- Aby zapewnić, że tacka na lód zostanie wypełniona kostkami lodu, tackę na lód należy często wyciągać, aby kostki lodu były równomiernie rozłożone.
- To normalne zjawisko, że niektóre kostki lodu zlepiają się podczas wyjmowania.
- Gdy komora zamrażarki osiągnie lub spadnie poniżej -8°C , kostkarka zacznie wytwarzać lód (jeśli dopiero zaczynasz używać kostkarki lub nie była używana do wytwarzania lodu przez długi czas, należy wyrzucić kilka pierwszych kostek lodu, aby usunąć zanieczyszczenia z przewodu wodnego)
- Kostkarka do lodu musi być zainstalowana w lodówce przez autoryzowany serwis.
- NIGDY nie wystawiaj rury wodociągowej na działanie temperatur poniżej 0°C , aby uniknąć zamarznięcia.
- Sprawdź szczelność rurki, przepłukując ją wodą, aż woda będzie czysta.
- Po ustawieniu urządzenia w wybranym miejscu należy upewnić się, że rura wodna jest ułożona w taki sposób, aby nie uległa uszkodzeniu przez zagięcia i załamania oraz nie znajdowała się w pobliżu żadnych źródeł ciepła.
- Gdy temperatura wewnątrz zamrażarki osiągnie -8°C , rozpocznie się produkcja lodu.
- NIE dotykaj wylotu kostek lodu rękami ani żadnymi narzędziami, aby uniknąć obrażeń lub uszkodzeń.
- Kostkarka może być zasilana wodą tylko przez pojemnik na górze lewych drzwiczek. Nie można go podłączyć bezpośrednio do zewnętrznego źródła wody pitnej.
- NIE WOLNO dodawać wody ręcznie — jest to automatyczny system nawadniania. Jeśli kostkarka do lodu jest włączona, ale urządzenie nie jest podłączone do wody, kostkarka nie będzie działać.

Jeśli od czasu do czasu słyszysz nietypowe dźwięki w lodówce

Od czasu do czasu możesz usłyszeć odgłosy chrupania, ale są to normalne dźwięki wydawane podczas wytwarzania lodu, więc nie martw się.

Jeśli nie używasz często kostek lodu

„Stare” kostki lodu staną się mętne i nie będą miały świeżego smaku; dlatego należy okresowo czyścić tackę na kostki lodu i myć ją ciepłą wodą. Przed wymianą tacki na kostki lodu należy ją schłodzić, w przeciwnym razie lód przyklei się do innych części kostkarki do lodu i wpłynie na funkcję wytwarzania lodu.

Jeśli kostkarka do lodu w komorze zamrażarki nie była używana przez dłuższy czas

W przypadku nieużywania przez dłuższy czas należy wyjąć automatyczną kostkarkę i wszelkie pozostałe kostki lodu w komorze do przechowywania lodu, umyć tackę na kostki lodu i komorę do przechowywania lodu ciepłą wodą, wytrzeć je do sucha czystym ręcznikiem i odłożyć w inne miejsce w celu zwiększenia powierzchni magazynowej. Zbiornik na wodę należy wyjąć, spuścić pozostałą wodę.

Jak działa kostkarka do lodu

Wydajność wytwarzania lodu wynosi 0,8 kg/24 godziny (ta wartość jest wynikiem testu przeprowadzonego w laboratorium w warunkach temperatury otoczenia 32°C). Podczas codziennego użytkowania urządzenia, ze względu na różną temperaturę otoczenia i ciśnienie wody, wydajność wytwarzania lodu może się nieznacznie różnić.

Nie przechowywać kostek lodu, które powstały podczas pierwszej porcji kostek po uruchomieniu urządzenia lub po dłuższej przerwie. Odrzuć te kostki.

Aby umożliwić maksymalne napełnienie tacki na kostki lodu, konieczne będzie okresowe ręczne układanie kostek lodu.

Niektóre kostki lodu mogą się sklejać po wrzuceniu do pojemnika - należy je rozdzielić, aby maksymalnie wykorzystać pojemnik na lód.

Wyrzuć kilka pierwszych partii kostek lodu, jeśli robisz lód po raz pierwszy lub nie robiłeś go od dłuższego czasu.

Jeśli kostki lodu stają się mniejsze, może to sugerować, że filtr jest zablokowany przed zanieczyszczeniami

Usuwanie usterek

Wiele problemów można rozwiązać samodzielnie, bez specjalistycznej wiedzy. W przypadku problemów prosimy sprawdzić wszystkie pokazane możliwości i postępować zgodnie z poniższymi instrukcjami przed skontaktowaniem się z obsługą posprzedażową. Zob. OBSŁUGA KLIENTA.



OSTRZEŻENIE!

- ▶ Przed przystąpieniem do konserwacji wyłącz urządzenie i wyjmij wtyczkę z gniazdka sieciowego.
- ▶ Urządzenie elektryczne powinno być serwisowane tylko przez wykwalifikowanych ekspertów, ponieważ niewłaściwe naprawy mogą spowodować znaczne szkody.
- ▶ Jeśli kabel zasilania jest uszkodzony, musi on zostać wymieniony przez producenta, serwisanta lub inną wykwalifikowaną osobę w celu uniknięcia niebezpieczeństwa.

Problem	Potencjalna przyczyna	Możliwe rozwiązanie
Sprężarka nie działa.	<ul style="list-style-type: none">• Wtyczka sieciowa nie jest podłączona do gniazdka.• Urządzenie znajduje się w cyklu rozmrażania	<ul style="list-style-type: none">• Podłącz wtyczkę sieciową.• Jest to normalne w przypadku automatycznego odszraniania
Urządzenie działa często lub przez zbyt długi okres czasu.	<ul style="list-style-type: none">• Temperatura wewnątrz i na zewnątrz urządzenia jest za wysoka.• Urządzenie było odłączone od zasilania przez określony czas.• Drzwi/szuflada urządzenia nie są szczelnie zamknięte.• Drzwi/szuflad były za często otwierane lub pozostawały długo otwarte.• Ustawienie temperatury w komorze zamrażarki jest zbyt niskie.• Uszczelki drzwi/szuflady są brudne, zużyte, pęknięte lub niedopasowane.• Wymagany przepływ powietrza nie jest gwarantowany.	<ul style="list-style-type: none">• W tym przypadku to normalne, że urządzenie będzie pracować dłużej.• Całkowite schłodzenie urządzenia trwa zazwyczaj od 8 do 12 godzin.• Zamknij drzwi i upewnij się, że urządzenie jest ustawione na płaskiej powierzchni i jedzenie lub pojemniki nie blokują drzwi.• Nie otwieraj drzwi/szuflad zbyt często.• Ustaw wyższą temperaturę, aż do uzyskania zadowalającej temperatury w chłodziarce. Temperatura chłodziarki ustabilizuje się po 24 godzinach.• Wyczyść uszczelki drzwi/szuflady lub wymień je z pomocą serwisu obsługi klienta.• Zapewnij odpowiednią wentylację.
Wnętrze chłodziarki jest brudne i/lub nieprzyjemnie pachnie.	<ul style="list-style-type: none">• Wnętrze chłodziarki wymaga czyszczenia.• W chłodziarce przechowywana jest żywność o intensywnym zapachu.	<ul style="list-style-type: none">• Wyczyść wnętrze chłodziarki.• Dokładnie owiń żywność.
Wewnątrz urządzenia nie jest wystarczająco zimno.	<ul style="list-style-type: none">• Ustawiona temperatura jest za wysoka.• Była przechowywana zbyt ciepła żywność.	<ul style="list-style-type: none">• Ponownie ustaw temperaturę.• Zawsze schładzaj żywność przed jej przechowywaniem.

Problem	Potencjalna przyczyna	Możliwe rozwiązanie
	<ul style="list-style-type: none"> W chłodziarce umieszczono zbyt dużą ilość żywności. Żywność jest zbyt blisko siebie. Drzwi/szuflada urządzenia nie są szczelnie zamknięte. Drzwi/szuflad były za często otwierane lub pozostawały długo otwarte. 	<ul style="list-style-type: none"> Zawsze przechowuj małe ilości żywności. Pozostawić przerwę między produktami spożywczymi, umożliwiając przepływ powietrza. Zamknij drzwi/szufladę. Nie otwieraj drzwi/szuflad zbyt często.
Wnętrze urządzenia jest za zimne.	<ul style="list-style-type: none"> Temperatura jest za niska. Funkcja Power-freeze jest włączona lub działa zbyt długo. 	<ul style="list-style-type: none"> Ponownie ustaw temperaturę. Wyłączyć funkcję Power-freeze
Powstawanie wilgoci na wewnętrznych ściankach komory.	<ul style="list-style-type: none"> Klimat jest zbyt ciepły i wilgotny. Drzwi/szuflada urządzenia nie są szczelnie zamknięte. Drzwi/szuflad były za często otwierane lub pozostawały długo otwarte. Pojemniki na żywność lub płyny są otwarte. 	<ul style="list-style-type: none"> Zwiększ temperaturę. Zamknij drzwi/szufladę. Nie otwieraj drzwi/szuflad zbyt często. Pozostaw gorącą żywność do ostygnięcia do temperatury pokojowej i przykryj żywność oraz płyny.
Wilgoć gromadzi się na zewnętrznej powierzchni chłodziarki lub między drzwiami a szufladą.	<ul style="list-style-type: none"> Klimat jest zbyt ciepły i wilgotny. Drzwi/szuflada nie są szczelnie zamknięte. Zimne powietrze skrapla się wewnątrz urządzenia, a ciepłe powietrze na zewnątrz. 	<ul style="list-style-type: none"> Jest to normalne zjawisko w wilgotnym klimacie i zmieni się, gdy wilgotność spadnie. Upewnij się, że drzwi/szuflada są szczelnie zamknięte.
Nadmierny lód i szron w komorze zamrażarki.	<ul style="list-style-type: none"> Artykuły spożywcze nie zostały odpowiednio zapakowane. Drzwi/szuflada urządzenia nie są szczelnie zamknięte. Drzwi/szuflad były za często otwierane lub pozostawały długo otwarte. Uszczelki drzwi/szuflady są brudne, zużyte, pęknięte lub niedopasowane. Coś wewnątrz uniemożliwia prawidłowe zamknięcie drzwi/szuflady. 	<ul style="list-style-type: none"> Zawsze właściwie zapakuj artykuły spożywcze. Zamknij drzwi/szufladę. Nie otwieraj drzwi/szuflad zbyt często. Wyczyść uszczelki drzwi lub wymień je na nowe. Ponownie umieść półki, półki na drzwi lub pojemniki wewnętrzne, aby umożliwić zamknięcie drzwi/szuflady.

Usuwanie usterek

Problem	Potencjalna przyczyna	Możliwe rozwiązanie
Boki obudowy i listwa drzwiowa nagrzewają się.	<ul style="list-style-type: none">-	<ul style="list-style-type: none">To normalne.
Urządzenie wydaje dziwne dźwięki.	<ul style="list-style-type: none">Urządzenie nie znajduje się na wypoziomowanym podłożu.Urządzenie dotyka jakiegoś przedmiotu.	<ul style="list-style-type: none">Wyreguluj nóżki, aby wypoziomować urządzenie.Usuń obiekty znajdujące się w pobliżu urządzenia.
Słychać delikatny szum podobny do płynącej wody.	<ul style="list-style-type: none">-	<ul style="list-style-type: none">To normalne.
Usłyszysz sygnał alarmowy.	<ul style="list-style-type: none">Drzwi komory chłodziarki są otwarte.	<ul style="list-style-type: none">Zamknij drzwi lub wycisz alarm ręcznie.
Usłyszysz słaby szum.	<ul style="list-style-type: none">Układ antykondensacyjny działa	<ul style="list-style-type: none">Zapobiega to kondensacji i jest normalne
Oświetlenie wnętrza lub układ chłodzenia nie działa.	<ul style="list-style-type: none">Wtyczka sieciowa nie jest podłączona do gniazdka.Zasilanie nie jest w dobrym stanie.Lampa LED nie działa.	<ul style="list-style-type: none">Podłącz wtyczkę sieciową.Sprawdź zasilanie elektryczne w pomieszczeniu. Skontaktuj się z lokalnym dostawcą energii elektrycznej!Wezwij serwis w celu wymiany lampki.

Przerwa w zasilaniu

W przypadku przerwy w dostawie prądu żywność powinna pozostać bezpieczna przez około 12 godzin. Podczas dłuższej przerwy w dostawie prądu, zwłaszcza latem, należy stosować się do poniższych wskazówek:

- ▶ Unikaj częstego otwierania drzwi/szuflady.
- ▶ Nie wkładaj do urządzenia dodatkowej żywności podczas przerwy w dostawie prądu.
- ▶ Jeśli przerwa w dostawie prądu została zgłoszona z wyprzedzeniem i trwa dłużej niż 12 godzin, należy przygotować trochę lodu i umieścić go w pojemniku w górnej części komory chłodziarki.
- ▶ Kontrola towaru jest wymagana niezwłocznie po przerwie.
- ▶ Ponieważ temperatura w chłodziarce wzrośnie podczas przerwy w zasilaniu lub innej awarii, okres przechowywania i jadalna jakość żywności ulegną skróceniu. Każda żywność, która się rozmraża, powinna zostać spożyta lub ugotowana i ponownie zamrożona (w stosownych przypadkach) wkrótce po tym, aby zapobiec zagrożeniom dla zdrowia.

Funkcja pamięci podczas przerwy w zasilaniu

Po przywróceniu zasilania kontynuowane są ustawień wykonane przed awarią zasilania.

Rozpakowanie



OSTRZEŻENIE!

- ▶ Urządzenie jest ciężkie. Prace powinny być wykonywane przez co najmniej dwie osoby.
- ▶ Wszystkie materiały opakowaniowe należy przechowywać poza zasięgiem dzieci i utylizować w sposób przyjazny dla środowiska.
- ▶ Wymij urządzenie z opakowania.
- ▶ Usuń całe opakowanie.

Warunki środowiskowe

Temperatura w pomieszczeniu powinna zawsze wynosić od 16° C and 38° C, ponieważ może wpływać na temperaturę wewnątrz urządzenia i zużycie energii. Nie ustawiaj urządzenia w pobliżu innych urządzeń bez izolacji emitujących ciepło (piekarniki, chłodziarki).

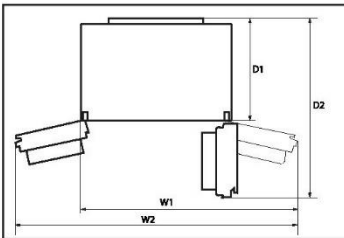

Wymagana przestrzeń

Wymagana przestrzeń przy otwarciu drzwi:

W1 = 1221 mm
W2 = 1534 mm
D1 = 660 mm
D2 = 1142 mm

Uwaga: Powyższe wymiary służą wyłącznie jako odniesienie. Obiekt musi być standardem.

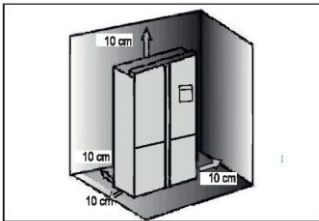

Przekrój wentylatora

Aby zapewnić wystarczającą wentylację urządzenia ze względów bezpieczeństwa, należy przestrzegać informacji o wymaganych przekrojach wentylacji.

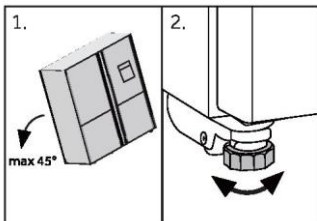

Ustawianie urządzenia

Urządzenie powinno być umieszczone na płaskiej i stabilnej powierzchni.

1. Przechyl urządzenie lekko do tyłu.
2. Ustaw nóżki na żądanym poziomie.

Upewnij się, że odległość od ściany po stronie zawiasu wynosi co najmniej 10 cm, aby drzwi mogły się prawidłowo otworzyć.

Instalacja

3. Stabilność można sprawdzić, popychając urządzenie naprzemiennie w linii przekątnych. Lekkie kołysanie powinno być takie same w obu kierunkach. W przeciwnym razie rama może się wykrzywić; w rezultacie może dojść do rozszczelnienia drzwi. Niewielki przechył do tyłu pomaga przy zamykaniu drzwi.

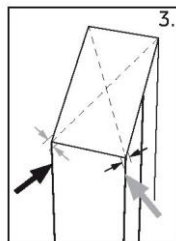

Regulowanie drzwi

Jeśli drzwi nie znajdują się na jednym poziomie, tę niezgodność można usunąć, wykonując następujące czynności:

Korzystanie z regulowanej nóżki

Obrócić regulowaną nóżkę zgodnie z kierunkiem strzałki, aby podnieść lub opuścić nóżkę.

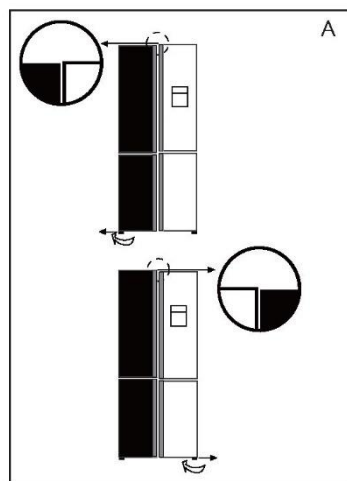

Ostrożnie zacisnąć przekładkę (dołączoną w torbie na akcesoria) do białego plastikowego pierścienia środkowego zawiasu ręcznie lub za pomocą narzędzi takich jak szczypce. Uważaj, aby nie zarysować ani nie obić drzwi.

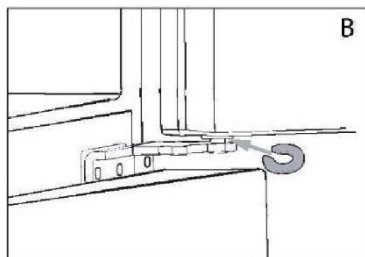

Uwaga

W przyszłym użytkowaniu chłodziarki może wystąpić zjawisko nierówności drzwi w stosunku do wagi przechowywanej żywności. Należy je wyregulować zgodnie z powyższymi metodami.

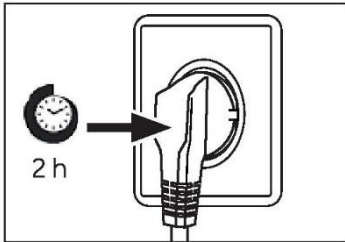

Czas oczekiwania

W zbiorniku sprężarki znajduje się olej bezobsługowy. Olej ten może przedostać się poprzez zamknięty system rur podczas transportu w pozycji przechylonej. Przed podłączeniem urządzenia do zasilania trzeba odczekać 2-5 godzin, aby olej spłynął z powrotem do zbiornika.

Podłączenie do prądu

Przed każdym podłączeniem sprawdź, czy:

- ▶ zasilacz, gniazdo i bezpieczniki odpowiadają parametrom podanym na tabliczce znamionowej.
- ▶ gniazdko jest uziemione i nie zastosowano rozgałęźnika lub przedłużacza.
- ▶ wtyczka i gniazdko są ściśle zgodne.

Podłącz wtyczkę do prawidłowo zainstalowanego gniazdka domowego.



OSTRZEŻENIE!

Aby uniknąć ryzyka, uszkodzony przewód zasilający musi zostać wymieniony przez serwis (zob. karta gwarancyjna).

Ice and Water

Chłodziarka z funkcją Ice and Water lub Automatic Ice musi zostać zamontowana przez wykwalifikowanego hydraulika lub technika serwisu przeszkolonego i autoryzowanego przez firmę Haier, ponieważ nieprawidłowe podłączenie może prowadzić do wycieków wody. Firma Haier Appliances nie odpowiada za szkody (w tym zalanie) spowodowane nieprawidłową instalacją lub podłączeniem hydraulicznym.

Instalacja



OSTRZEŻENIE!

- ▶ Podłączać tylko do sieci wody pitnej. Filtr wody filtruje tylko zanieczyszczenia w wodzie i sprawia, że lód jest czysty i higieniczny. Nie sterylizuje i nie zwalcza zarazków lub innych szkodliwych substancji.
- ▶ Zbyt wysokie ciśnienie wody w węży może spowodować uszkodzenie urządzenia. Należy zainstalować reduktor ciśnienia, gdy ciśnienie wody w węży przekracza 0,6 MPa.
- ▶ Przed podłączeniem należy sprawdzić, czy woda jest czysta i przejrzysta.

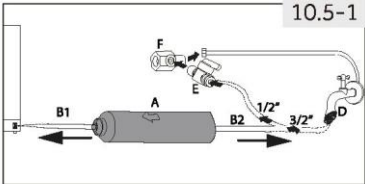
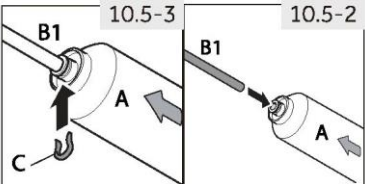
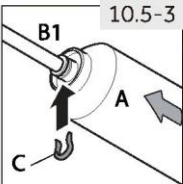
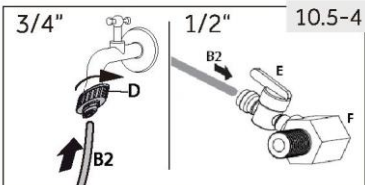
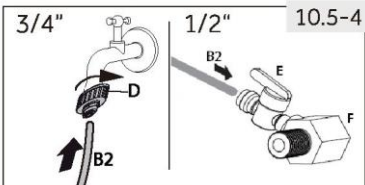
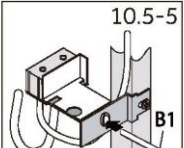

Uwaga: Podłączenie wody

- ▶ Ciśnienie zimnej wody powinno wynosić 0,15-0,6 MPa.
 - ▶ Maksymalna dopuszczalna długość węży wodnego wynosi 8 metrów. Dłuższe węże będą miały wpływ na zawartość kostek lodu i zimnej wody.
 - ▶ Temperatura otoczenia musi wynosić minimum 0°C.
 - ▶ Wąż wodny należy trzymać z dala od źródeł ciepła.
1. Przeciąć rurę na dwa odcinki o wymaganej długości, aby połączyć filtr (A) z urządzeniem (B1) i kranem (B2) (rys. 10.5-1). Upewnij się, że uzyskasz kwadratowe cięcie za pomocą ostrego noża.
 2. Włożyć rurę (B1) na głębokość ok. 12 mm w uchwyt montażowy filtra wody (A) (rys. 10.5-2). Zwrócić uwagę na prawidłowy kierunek montażu filtra. Rzutka wskazuje kierunek przepływu wody.
 3. Zabezpieczyć rurę za pomocą klamry zabezpieczającej (C) zgodnie z rys. 10.5-3.
 4. Powtórzyć kroki 2 i 3 z rurą (B2) po drugiej stronie filtra.
 5. Podłączyć koniec rury (B2) do jednej z łączników „D” lub „E” i „F”, które pasują do sieci wodociągowej (rys. 10.5-4).
 6. Podłączyć końcówkę B1 do zespołu zaworów z tyłu urządzenia (rys. 10.5-5).
 7. Otworzyć zawór wody, aby sprawdzić, czy system jest wolny od przecieków i przepłukać rurę.



OSTRZEŻENIE!

- ▶ Zawsze zwracać uwagę na to, aby przyłącza były mocne, suche i wolne od luzów!
- ▶ Wąż nie może być zgnieciony, załamany ani skręcony

Karta produktu zgodnie z rozporządzeniem UE nr 2019/2016

Marka	Haier
Nazwa modelu / identyfikator	HCR79F19EHMM
Kategoria modelu	Chłodziarko-zamrażarka
Klasa efektywności energetycznej	E
Roczne zużycie energii (kWh/rok)(1)	390
Całkowita pojemność (l)	507
Pojemność chłodziarki (l)	321
Pojemność zamrażarki (l)	186
Komora o zmiennej objętości (l)	-
Komora objętości Zero-Star (l)	-
Oznakowanie gwiazdkami	
Temperatura pozostałych komór > 14°C	Nie dotyczy
System bez szronu	Tak
Wydajność zamrażania (kg/24h)	6
Klasyfikacja klimatyczna (2)	SN-N-ST-T
Klasa emisji hałasu i emisja hałasu akustycznego w powietrzu (db(A) re 1pW)	C (37)
Czas wzrostu temperatury (h)	9
Wydajność wytwarzania lodu	-
Rodzaj konstrukcji	wolnostojąca
Inne	-

Dodatkowe dane techniczne

Napięcie / Częstotliwość	220-240V ~/50Hz
Natężenie wejściowe (A)	1,8
Bezpiecznik główny (A)	16
Płyn chłodziący	R600a
Wymiary (wys./szer./gł. w mm)	1905/908/748

Obsługa klienta

Obsługa klienta

Polecamy nasz system Obsługi Klienta Haier i stosowanie oryginalnych części zamiennych. Jeśli masz problem z urządzeniem, najpierw sprawdź sekcję ROZWIĄZYWANIE PROBLEMÓW.

Jeżeli nie możesz znaleźć rozwiązania, prosimy o

- ▶ kontakt z lokalnym sprzedawcą lub
- ▶ naszym Europejskim Centrum Obsługi Klienta (zob. poniżej wymienione numery telefonów) lub
- ▶ obszar Serwisu i Wsparcia na stronie www.haier.com, gdzie można aktywować zgłoszenie serwisowe, a także znaleźć FAQ.

Zanim skontaktujesz się z naszym działem obsługi, upewnij się, że masz następujące dane. Informacje można znaleźć na tabliczce znamionowej.

Model _____

Nr seryjny _____

Sprawdź także kartę gwarancyjną dostarczoną z produktem.

Europejskie Centrum Obsługi Klienta		
Kraj*	Numer telefonu	Koszty
Haier Italy (IT)	199 100 912	
Haier Spain (ES)	902 509 123	
Haier Germany (DE)	0180 5 39 39 99	<ul style="list-style-type: none">• 14 centów/min. telefon stacjonarny• maks. 42 centów/min. Telefon komórkowy
Haier Austria (AT)	0820 001 205	<ul style="list-style-type: none">• 14,53 centów/min. telefon stacjonarny• maks. 20 centów/min. Wszystkie pozostałe
Haier United Kingdom (UK)	0333 003 8122	
Haier France (FR)	0980 406 409	

* Numery innych krajów można znaleźć na stronie www.haier.com

Haier Europe Trading S.r.l
Oddział Wielka Brytania
Westgate House, Westgate, Ealing
Londyn, W5 1YY

***Okres gwarancji na urządzenie chłodnicze**

Minimalna gwarancja wynosi: 2 lata dla krajów UE, 3 lata dla Turcji, 1 rok dla Wielkiej Brytanii, 1 rok dla Rosji, 3 lata dla Szwecji, 2 lata dla Serbii, 5 lat dla Norwegii, 1 rok dla Maroka, 6 miesięcy dla Algierii, w Tunezji wymagana prawna gwarancja .

***Okres dla części zamiennych do naprawy urządzenia**

Termostaty, czujniki temperatury, płytki drukowane oraz źródła światła są dostępne przez okres minimum siedmiu lat od wprowadzenia ostatniego egzemplarza modelu na rynek.

Klamki, zawiasy drzwiowe, tacki i kosze przez okres minimum 7 lat oraz uszczelki drzwiowe przez okres minimum 10 lat, od wprowadzenia ostatniego egzemplarza modelu na rynek.

Aby uzyskać więcej informacji o produkcie, odwiedź stronę internetową t <https://eprel.ec.europa.eu/> lub zeskanuj kod QR na etykiecie wydajności energetycznej dołączonej do urządzenia.



Manual do utilizador

Frigorífico-Congelador
HCR79F19EHMM

Haier

Obrigado

Obrigado por comprar um produto Haier.

Leia atentamente estas instruções antes de utilizar este aparelho. As instruções contêm informações importantes que irão ajudá-lo a obter o melhor proveito do aparelho e garantir a instalação, o uso e a manutenção seguros e adequados.

Mantenha este manual num local conveniente para que o possa sempre consultar para uma utilização segura e adequada do aparelho.

Se vender, oferecer ou deixar o aparelho para trás, caso mude de casa, certifique-se de que entrega também este manual para que o novo proprietário se possa familiarizar com o aparelho e os avisos de segurança.



Legenda

Aviso - Informação importante de segurança



Informações gerais e dicas



Informação ambiental



Eliminação

Ajude a proteger o ambiente e a saúde humana. Coloque a embalagem em recipientes adequados para reciclagem. Ajuda à reciclagem de resíduos de aparelhos elétricos e eletrónicos marcados com este símbolo com os resíduos domésticos. Entregue o produto na sua unidade de reciclagem local ou entre em contacto com seu gabinete municipal.











AVISO!

- ▶ Risco de lesão ou sufocação!
- ▶ Os refrigerantes e os gases devem ser eliminados de forma profissional. Certifique-se de que os tubos do circuito refrigerante não estão danificados antes de serem devidamente eliminados. Desligue o aparelho da alimentação elétrica. Corte o cabo de alimentação de rede e elimine-o.
- ▶ Remova as bandejas e gavetas, bem como a pega e vedantes da porta, para evitar que crianças e animais de estimação se fechem no interior do aparelho.

Informações de segurança.....	2
Utilização prevista	7
Descrição do produto	8
Painel de controlo.....	9
Utilização.....	12
Equipamento.....	25
Cuidados e limpeza	26
Resolução de problemas.....	30
Instalação	33
Dados Técnicos	37
Assistência ao Cliente.....	38

Acessórios

Verifique os acessórios e a literatura de acordo com esta lista:

 Tubo de água*1	✓	 Pá de gelo*1	✓
 Filtro de água*1	✓	 Etiqueta energética*1	✓
 Adaptador de 1/2" com válvula*1	✓	 Cartão de garantia*1 Cartão de garantia alargada*1	✓
 Gancho*2	✓	 Manual do utilizador*1 *Autocolante "OK" do Manual do Utilizador*1	✓
 Espaçador*3	✓	 Adaptador de 3/4"*1	✓

Informações de segurança

Antes de ligar o aparelho pela primeira vez, leia as seguintes dicas de segurança!

AVISO!

Antes da primeira utilização

- ▶ Certifique-se de que não há danos provocados pelo transporte.
- ▶ Remova todas as embalagens e mantenha-as fora do alcance das crianças.
- ▶ Aguarde no mínimo duas horas antes de instalar o aparelho, de forma a garantir que o circuito refrigerante está com eficiência total.
- ▶ Manuseie o aparelho sempre com pelo menos duas pessoas porque é pesado.

Instalação

- ▶ O aparelho deve ser colocado num local bem ventilado. Certifique-se de que existe um espaço de, pelo menos, 10 cm por cima e ao redor do aparelho.
- ▶ Nunca coloque o aparelho numa área húmida ou num local onde possa ser salpicado com água. Limpe e seque as salpicos de água e manchas com um pano macio limpo.
- ▶ Não instale o aparelho sob luz solar direta ou na proximidade de fontes de calor (por exemplo, fogões, aquecedores).
- ▶ Instale e nivele o aparelho numa área adequada para o seu tamanho e utilização.
- ▶ **AVISO:** Mantenha as aberturas de ventilação no aparelho ou na estrutura embutida livres de obstruções.
- ▶ Certifique-se de que as informações elétricas na placa de classificação correspondem à fonte de alimentação. Caso contrário, entre em contacto com um electricista.
- ▶ Ligar o aparelho à alimentação elétrica (220V-240V 50Hz) com a ficha e o cabo montados.
- ▶ Uma flutuação anormal da tensão pode fazer com que o aparelho não ligue ou danifique o controlo da temperatura ou o compressor, ou provocar um ruído anormal durante o funcionamento. Nesse caso, deve ser montado um regulador automático.
- ▶ Não use adaptadores de fichas múltiplas nem cabos de extensão.
- ▶ **AVISO:** Não coloque tomadas triplas múltiplas portáteis ou fontes de alimentação portáteis na parte traseira do aparelho.
- ▶ **AVISO:** Ao posicionar o aparelho, certifique-se de que o cabo de alimentação não se encontra preso nem danificado.



AVISO!

- ▶ Use uma tomada de terra separada para a fonte de alimentação que seja fácil de aceder. Este aparelho deve ser ligado à terra.
- ▶ AVISO: Não danifique o circuito refrigerante.

Utilização diária

- ▶ Este aparelho não está concebido para ser utilizado por pessoas (incluindo crianças) com capacidades físicas, sensoriais ou mentais reduzidas, ou falta de experiência e conhecimento, exceto se estiverem sob supervisão ou instrução referente à utilização do aparelho por uma pessoa responsável pela sua segurança.
- ▶ As crianças de 3 a 8 anos são autorizadas a carregar e descarregar, mas não podem limpar e instalar os aparelhos de refrigeração.
- ▶ Mantenha as crianças com menos de 3 anos de idade afastadas do aparelho, a menos que estejam constantemente sob supervisão.
- ▶ As crianças devem ser supervisionadas para garantir que não brincam com o aparelho.
- ▶ Se o gás refrigerante ou outro gás inflamável verter perto do aparelho, desligue a válvula do gás de fuga, abra as portas e janelas e não desligue uma ficha no cabo de alimentação do frigorífico ou de qualquer outro aparelho.
- ▶ Notar que o aparelho está definido para funcionar num intervalo de temperatura ambiente específico entre 16 e 38 °C. O aparelho não pode funcionar corretamente se for deixado por um longo período a uma temperatura acima ou abaixo do intervalo indicado.
- ▶ Não coloque artigos instáveis (objetos pesados, recipientes cheios de água) em cima do frigorífico, para evitar lesões pessoais causadas por queda ou choque elétrico causado pelo contacto com a água.
- ▶ Não puxe pelas prateleiras da porta. A porta pode inclinar-se, o suporte de garrafas pode sair para fora ou o aparelho pode tombar.
- ▶ Abra e feche as portas apenas pelas pegas. O espaço entre as portas e entre as portas e o armário é muito estreito.
- ▶ Não ponha as mãos nessas áreas para evitar entalar os dedos. Abra ou feche as portas do frigorífico apenas quando não houver crianças dentro do alcance do movimento das portas.
- ▶ Não guarde nem use materiais inflamáveis, explosivos ou corrosivos no aparelho ou nas proximidades.
- ▶ Não guarde substâncias explosivas como, por exemplo, latas de aerossóis, com um carburante inflamável, no interior deste aparelho.

Informações de segurança



AVISO!

- ▶ Não guarde medicamentos, bactérias ou agentes químicos no aparelho. Este aparelho é um eletrodoméstico. Não é recomendado armazenar materiais que necessitem de temperaturas rigorosas.
- ▶ Nunca guarde líquidos em garrafas ou latas (exceto bebidas alcoólicas) especialmente bebidas gaseificadas no congelador, porque estas rebentam quando congeladas.
- ▶ Verifique o estado dos alimentos caso ocorra aquecimento no congelador.
- ▶ Não ajuste uma temperatura desnecessariamente baixa no frigorífico. Podem ocorrer temperaturas negativas com altas definições.

Atenção: As garrafas podem rebentar

- ▶ Não toque em artigos congelados com as mãos húmidas (use luvas).
Especialmente não coma gelados de gelo imediatamente depois de os retirar do congelador. Existe o risco de congelar ou de se formarem bolhas de queimadura por gelo.
PRIMEIROS socorros: passar imediatamente por água fria corrente.
- ▶ Não puxe!
- ▶ Não toque na superfície interna do compartimento do congelador, quando em funcionamento, especialmente com as mãos molhadas, pois as mãos podem congelar na superfície.
- ▶ Desligue o aparelho em caso de interrupção da energia ou antes da limpeza. Deixe passar pelo menos 5 minutos antes de voltar a ligar o aparelho pois o arranque frequente pode danificar o compressor.
- ▶ AVISO: Não utilize dispositivos elétricos no interior dos compartimentos para armazenamento de comida do aparelho, a não ser que sejam do tipo recomendado pelo fabricante.

Manutenção/limpeza

- ▶ Certifique-se de que as crianças estão vigiadas caso estejam a realizar a limpeza e manutenção. Desligue o aparelho da alimentação elétrica antes de realizar qualquer manutenção de rotina. Deixe passar pelo menos 5 minutos antes de voltar a ligar o aparelho pois o arranque frequente pode danificar o compressor.
- ▶ Segure a ficha, não o cabo, ao desligar o aparelho.
- ▶ Não limpe o aparelho com escovas duras, escovas de arame, detergente em pó, gasolina, acetato de amilo, acetona e soluções



AVISO!

orgânicas semelhantes, soluções ácidas ou alcalinas.

Limpe com detergente especial do frigorífico para evitar danos.

- ▶ Não raspe o gelo com objetos afiados. Não use sprays, aquecedores elétricos, como secadores de cabelo, dispositivos de limpeza a vapor ou outras fontes de calor, de forma a evitar danos às peças plásticas.
- ▶ AVISO: Não utilize dispositivos mecânicos ou outros meios para acelerar o processo de descongelação, que não aqueles recomendados pelo fabricante.
- ▶ Se o cabo de alimentação estiver danificado, tem de ser substituído pelo fabricante, pelo agente de serviço ou por pessoas igualmente qualificadas de forma a evitar o perigo.
- ▶ Não tente reparar, desmontar ou modificar o aparelho sozinho. Em caso de reparação, entre em contato com a nossa assistência ao cliente.
- ▶ Elimine o pó na parte de trás da unidade pelo menos uma vez no ano para evitar perigo de incêndio, bem como o aumento do consumo de energia.
- ▶ Não pulverize ou lave o aparelho durante a limpeza.
- ▶ Não use spray de água ou vapor para limpar o aparelho.
- ▶ Não lave prateleiras de vidro frias com água quente. A mudança súbita de temperatura pode fazer com que o vidro se quebre.

Informações sobre gases refrigerantes

- ▶ O aparelho contém o refrigerante inflamável ISOBUTANO (R600a). Certifique-se de que o circuito refrigerante não fica danificado durante o transporte ou instalação. A fuga de refrigerante pode causar lesões oculares ou inflamações. Se ocorrer um dano, mantenha afastadas fontes de chama aberta, ventile completamente a sala, não ligue ou desligue os cabos de alimentação do eletrodoméstico ou de qualquer outro aparelho. Informe a assistência ao cliente. No caso de os olhos entrarem em contacto com o fluido refrigerante, lave-os imediatamente sob água corrente e contacte imediatamente um oftalmologista.

Informações de segurança



AVISO!

Este produto contém isobutano de refrigerante inflamável (R600a). A manutenção deste aparelho é perigosa para qualquer pessoa que não seja uma pessoa de serviço autorizada. Em Queensland – a Pessoa de Serviço Autorizada TEM DE POSSUIR uma Autorização para Trabalhos com Gás para refrigerantes de hidrocarbonetos, para realizar serviços de manutenção ou reparação que envolvem a remoção de coberturas.



O símbolo indica que existe um risco de incêndio, uma vez que são utilizados materiais inflamáveis. Tenha cuidado para evitar provocar um incêndio acendendo material inflamável.

Utilização prevista

Este aparelho destina-se a ser utilizado em meio doméstico e aplicações similares tais como

- áreas de cozinha em lojas, escritórios e outros ambientes de trabalho;
- quintas e por clientes em hotéis, motéis e outros ambientes de tipo residencial;
- ambientes de tipo alojamento e pequeno-almoço;
- aplicações de catering e idênticas não comerciais.

Não são permitidas alterações ou modificações no aparelho. Uma utilização indevida pode causar riscos e perda de reivindicações de garantia.

Favor abandonar o frigorífico de acordo com os reguladores locais, pois este utiliza gás de sopro inflamável e refrigerante.



CUIDADO!

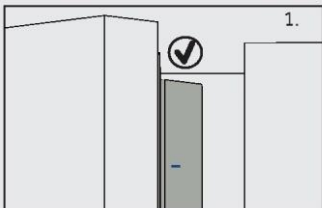

Ao fechar a porta, a tira vertical da porta esquerda deve ser dobrada para dentro (1).

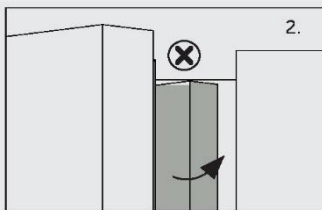

Se tentar fechar a porta esquerda e a tira vertical da porta não estiver dobrada (2), dobre-a primeiro, caso contrário, a tira da porta irá bater no eixo de fixação ou na porta direita. Isto pode danificar a tira da porta ou provocar uma fuga.

Há um piso de aquecimento dentro da estrutura. A temperatura da superfície subirá um pouco, o que é normal e não afetará a função do aparelho.

Descrição do produto



Aviso

Devido a alterações técnicas e a modelos diferentes, algumas das ilustrações neste manual podem ser diferentes do seu modelo.

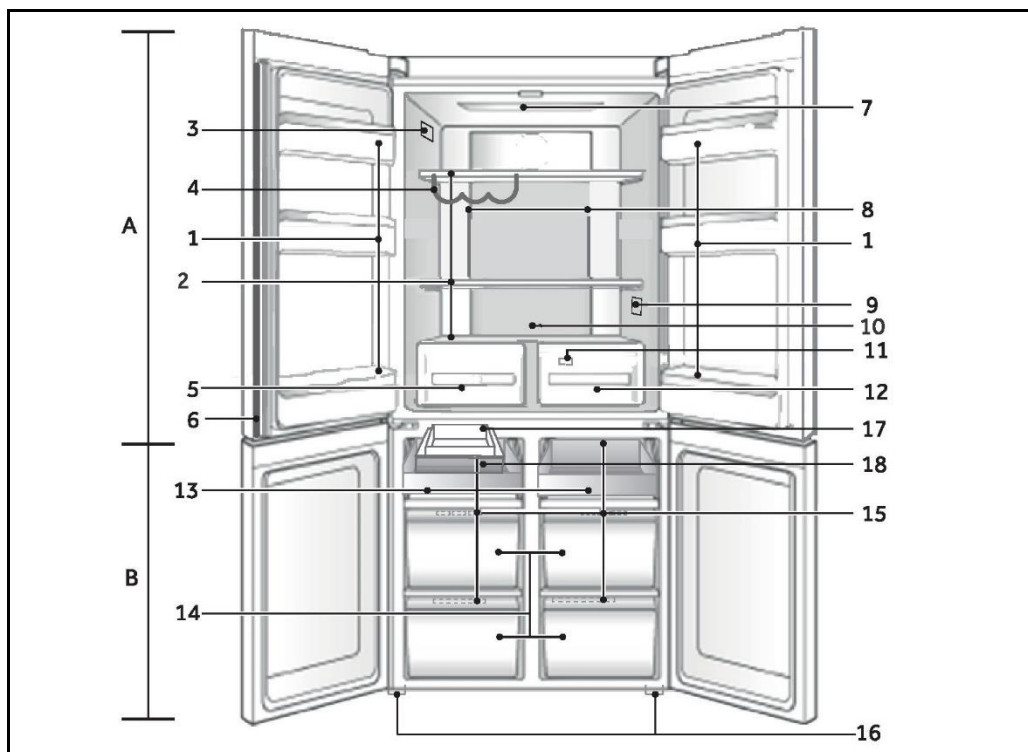

A: Compartimento do frigorífico

1. Suporte para frascos / prateleira da porta
2. Prateleiras de vidro
3. Placa de classificação
4. Suporte para vinho
5. Humidity box
6. Feixe vertical
7. Lâmpada de teto
8. Conduto de ar e sensor (atrás do painel)
9. O.K.- indicador de temperatura (opcional)
10. Fonte de luz traseira
11. Conduto de ar (atrás das gavetas)
12. Caixa MyZone

B: Compartimento do congelador

13. Prateleira deslizante
14. Caixa do congelador
15. Conduto de ar
16. Pés ajustáveis
17. Máquina de fazer gelo automática
18. Bandeja de gelo
19. Distribuição de água

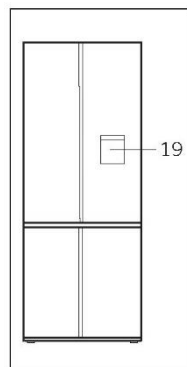

Painel de controlo

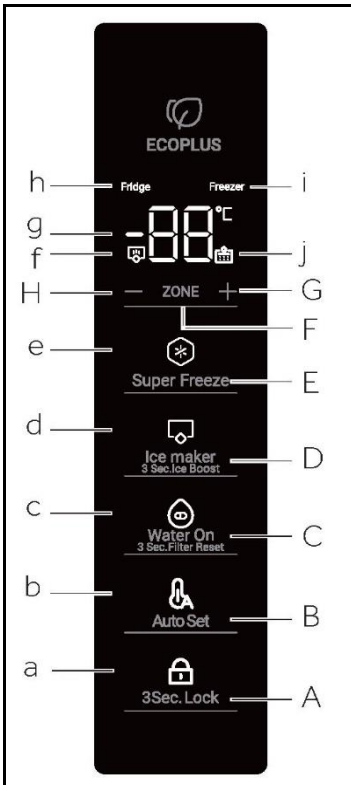

Botões:

- A Seletor de bloqueio do painel
- B Seletor Auto Set
- C Seletor Água ligada
- D Seletor do modo da máquina de fazer gelo
- E Seletor Super Freeze
- F Seletor de zonas
- G Botão Ajuste de Temperatura "+"
- H Botão Ajuste de Temperatura "-"

Indicadores:

- a Função de bloqueio de painel
- b Função Auto Set
- c Função Água ligada
- d Modo da máquina de fazer gelo
- e Função Super Freeze
- f Modo Ice Boost
- g Indicação da temperatura
- h Indicador de frigorífico
- i Indicador do congelador
- j Alarme de filtro de água

Antes da primeira utilização

- ▶ Remova todos os materiais de embalagem e mantenha fora do alcance das crianças e elimine-os de forma ecológica.
- ▶ Limpe o interior e o exterior do aparelho com água e um detergente suave antes de colocar qualquer alimento no seu interior.
- ▶ Após o aparelho ter sido nivelado e limpo, aguarde pelo menos 2 a 5 horas antes de o ligar à fonte de alimentação. Consulte a secção INSTALAÇÃO.
- ▶ Pré-arrefeça os compartimentos com definições elevadas antes de carregar com alimentos. A função Super Freeze ajuda a arrefecer rapidamente os compartimentos.
- ▶ A temperatura do frigorífico e a temperatura do congelador são automaticamente definidas para 5°C e -18°C, respetivamente. Estas são as definições recomendadas. Se desejar, pode alterar estas temperaturas manualmente. Ver AJUSTAR A TEMPERATURA.

Painel de controlo

Para modelos com canalização

Antes da primeira utilização, precisa de enxaguar água através do filtro para remover impurezas ou ar preso no depósito de água e sistema de filtro.

Água

- Prima o pedal do dispensador de água para dispensar 4L de água - aguarde 4 minutos antes de dispensar novamente.
- Dispensar 4L de água e, em seguida, esperar durante mais 4 minutos - Juntamente com a água podem ser dispensados alguns resíduos de carbono. Isto não é prejudicial e é normal durante o processo de enxaguamento.
- Dispensar mais 4 L de água. - Isto evita o gotejamento excessivo de água do seu dispensador.
- Podem sair algumas gotas de água dispensador durante alguns dias após a instalação. Isto é para libertar o ar preso restante no dispensador.
- Certifique-se de que o seu frigorífico arrefeceu pelo menos 2 horas antes de utilizar.



Máquina de fazer gelo

- 1 Prima o botão "D" do painel de controlo para ligar a função de máquina de fazer gelo.
- 2 Deite fora o primeiro recipiente cheio de gelo. Limpe a caixa de gelo com água e volte a instalá-la. A sua máquina de fazer gelo está agora pronta para ser utilizada.
- 3 Repita o passo 2 para remover o pó que se acumulou, durante o fabrico e transporte, no recipiente de gelo.
- 4 Esvazie a água, seque o recipiente e volte a colocá-lo corretamente.
- 5 Assim que a sua máquina de fazer gelo for ligada, o primeiro recipiente de gelo pode estar descolorido. Isto não é prejudicial e é normal durante o processo de enxaguamento. Deite fora o primeiro recipiente cheio de gelo feito. A sua máquina de fazer gelo está agora pronta para ser utilizada.



Aviso

O desempenho do filtro de água aumenta com o uso, atingindo um desempenho ótimo após dois a três recipientes cheios de gelo.

Botões do sensor

Os botões no painel de controlo são teclas de sensor que respondem logo quando tocadas levemente com o dedo.

Ligar/Desligar o aparelho

O aparelho fica em funcionamento assim que for ligado à corrente elétrica.

Quando o frigorífico é ligado pela primeira vez, o indicador "g" (visor de temperatura) acende-se. A temperatura do frigorífico e a temperatura do congelador são automaticamente regulados para 5°C e -18°C, respetivamente.

Provavelmente o bloqueio do painel está ativo.



Aviso

O aparelho está predefinido para a temperatura recomendada de 5°C (Frigorífico) e -18°C (Congelador). Em condições ambientais normais, não é necessário definir uma temperatura. Quando o aparelho é ligado após a desconexão da fonte de alimentação principal, pode levar até 12 horas para que as temperaturas corretas sejam alcançadas.

Esvazie o aparelho antes de desligar. Depois de desligar o aparelho, puxe o cabo de alimentação para fora da tomada de alimentação.

Utilização

Bloquear/desbloquear o painel

Sob o estado de bloqueio, premir longamente a tecla "A" durante 3 segundos, o bloqueio do painel é desbloqueado.



Aviso

O painel de controlo está bloqueado automaticamente contra a ativação, se as portas estiverem fechadas e não for pressionado nenhum botão durante 30 segundos. Para realizar quaisquer definições, é necessário desbloquear o painel de controlo.

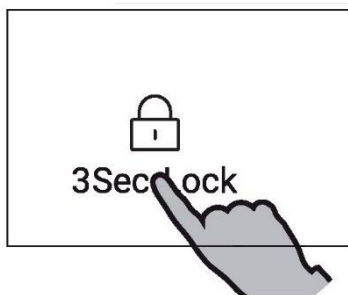

Modo Standby

O ecrã do visor apaga-se automaticamente 30 segundos após premir um botão. O visor fica bloqueado automaticamente. Acende-se automaticamente ao pressionar qualquer tecla ou abrir qualquer porta (o alarme não acende o ecrã do visor)

Modo de ajuste manual

Se desejar ajustar manualmente a temperatura do aparelho, pode ajustar a temperatura através do botão de ajuste de temperatura (consulte AJUSTAR A TEMPERATURA)

Ajustar a temperatura

As temperaturas interiores são influenciadas pelos seguintes fatores:

- ▶ Temperatura ambiente
- ▶ Frequência de abertura da porta
- ▶ Quantidade de alimentos armazenados
- ▶ Instalação do aparelho

Alarme da porta

O alarme de porta dispara quando a porta se abre durante muito tempo ou não está fechada corretamente, como lembrete.

Ajuste a temperatura para o Congelador

Desbloqueie as definições premindo a tecla "A" durante 3 segundos.

Em estado de desbloqueado, prima a tecla "F" (Seletor de zona) para alternar entre compartimentos. Quando o indicador "i" (Indicador do Congelador) acende, premir a tecla "H" (Botão de ajuste de temperatura "-") ou a tecla "G" (T Botão de ajuste de temperatura "+") para ajustar a temperatura do Congelador de congelação. O valor exibido no indicador "g" diminui em 1°C quando a tecla "H" é premida de cada vez. O visor pisca e fica fixo com a temperatura definida, em seguida, apaga-se após alguns segundos. Da mesma forma, o valor exibido no indicador "g" aumenta 1°C quando a tecla "G" é premida de cada vez. O visor pisca e fica fixo com a temperatura definida, em seguida, apaga-se após alguns segundos. A temperatura do compartimento do congelador pode ser ajustada entre 14°C e 24°C com incrementos de 1°C.

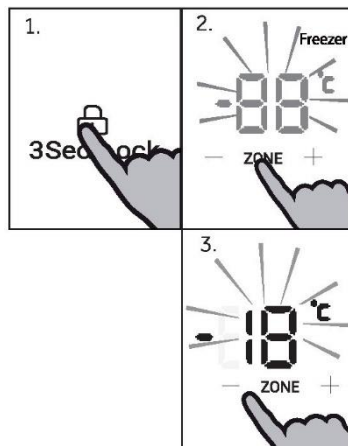

Aviso

A temperatura do congelador não pode ser ajustada no estado Super Freeze e bloqueado.

Utilização

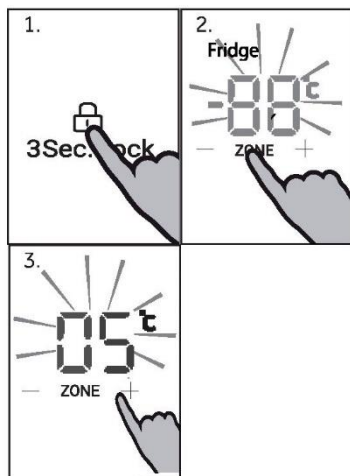

Ajuste a temperatura para o Frigorífico

Desbloqueie as definições premindo a tecla "A" durante 3 segundos.

Em estado de desbloqueado, prima a tecla "F" (Seletor de zona) para alternar entre compartimentos. Quando o indicador "H" (indicador do frigorífico) se acende, prima a tecla "H" (Controlo de temperatura "-") ou tecla "G" (Controlo de temperatura "+") para ajustar a temperatura do compartimento do frigorífico. O valor exibido no indicador "g" diminui em 1°C quando a tecla "H" é premida de cada vez. O visor pisca e fica fixo com a temperatura definida, em seguida, apaga-se após alguns segundos. Da mesma forma, o valor exibido no indicador "g" aumenta 1°C quando a tecla "G" é premida de cada vez. O visor pisca e fica fixo com a temperatura definida, em seguida, apaga-se após alguns segundos. A temperatura do compartimento do frigorífico pode ser ajustada entre 1°C e 9°C com incrementos de 1°C.



Aviso

A temperatura do frigorífico não pode ser ajustada no estado de bloqueio.

Função Super Freeze

A função Super Freeze pode congelar os alimentos frescos o mais rapidamente possível até ao núcleo, acelerando o congelamento para preservar o melhor valor nutricional, aparência e sabor dos alimentos. Se precisar de congelar uma grande quantidade de alimentos de uma vez, recomenda-se definir a função Super Freeze atempadamente 24 horas antes da utilização do compartimento do congelador.

No estado de desbloqueado, prima a tecla "E" (seletor Super Freeze), o indicador "e" (função Super Freeze) acende, o produto entra no modo Super Freeze. O produto sai automaticamente do modo Super Freeze após 50 horas de ativação. Para sair manualmente do modo Super Freeze, prima a tecla "E" (seletor Super Freeze) no estado de desbloqueado, o indicador "e" (função Super Freeze) apaga-se, o produto sai do modo Super Freeze.

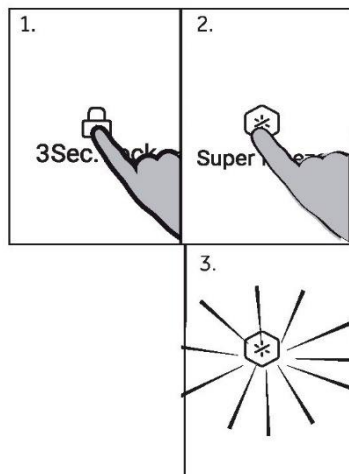

Aviso

No modo Super Freeze, a tecla "H" (Controlo de temperatura "-") e a tecla "G" (Controlo de temperatura "+") ficam bloqueadas quando o compartimento do congelador está selecionado e a temperatura do compartimento do congelador não pode ser ajustada.

Utilização

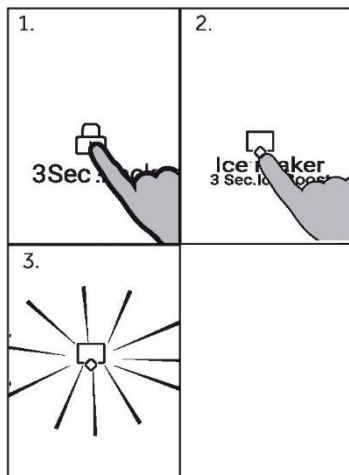

Máquina de fazer gelo

No estado de desbloqueado, premir a tecla "D" (seletor do modo da máquina de fazer gelo), o indicador "d" (modo da máquina de fazer gelo) acende-se, o produto entra no modo da máquina de fazer gelo. Para sair do modo de fazer gelo, premir a tecla "D" (seletor do modo da máquina de fazer gelo) em estado de desbloqueado, o indicador "d" (indicador da máquina de fazer gelo) dispara, o produto sai do modo da máquina de fazer gelo.



Aviso

A máquina de fazer gelo está desligada por defeito quando o frigorífico é ligado pela primeira vez.

A sua máquina de fazer gelo foi concebida para distribuir automaticamente gelo para o recipiente de armazenamento de gelo e para quando detetar que o recipiente está cheio. Quanto mais gelo usa, mais gelo a máquina faz.

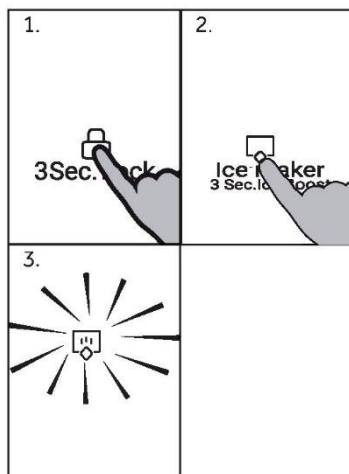

Ice Boost 3 Sec.

No estado de desbloqueado, premir a tecla "D" (seletor do modo da máquina de fazer gelo) durante 3 segundos, o indicador "d" (indicador da máquina de fazer gelo) e o indicador "f" (modo Ice Boost) acende-se, e a função Ice Boost é ativada.

Em estado de desbloqueado e sob a função Ice Boost, premir a tecla "D" (seletor do modo da máquina de fazer gelo) durante 3 segundos, após ouvir um sinal sonoro, o indicador "F" (Modo Ice Boost) dispara, o produto sai da função Ice Boost. E o indicador "d" da máquina de fazer gelo ainda se acende, com a função de máquina de fazer gelo ainda ativada.



Aviso

Nota: Se a máquina de fazer gelo estiver ativada antes de entrar na função Ice Boost. Quando os produtos saem da função Ice Boost, o indicador "d" da máquina de fazer gelo ainda se acende e a máquina de gelo continua a funcionar normalmente; se a máquina de gelo for desativada antes de entrar na função Ice Boost, quando o produto sai da função Ice Boost, o indicador de máquina de gelo "d" apaga e a máquina de gelo deixa de funcionar também.

Utilização

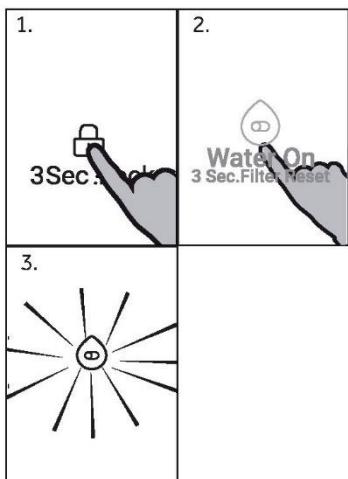

Função Água ligada:

No estado de desbloqueado, prima a tecla "C" (seletor de Água ligada), após ouvir um sinal sonoro, o indicador "c" (indicador de Água ligada) acende-se, a função Água ligada está ativada, a água sairá do dispensador quando carregar no pedal. Premir novamente a tecla "C" (seletor Água ligada), o indicador Água ligada apaga, a função Água ligada está desativada, a água não sairá do dispensador quando se carrega no pedal.



Aviso

Nota: Se a porta do compartimento frigorífico estiver aberta, a água não será distribuída quando o pedal for pressionado, mesmo quando a função Água ligada estiver ativada.

Alarme de Filtro de Água

Após 6 meses desde que o produto é ligado pela primeira vez, o indicador "j" (alarme do filtro de água) acende-se como um lembrete para substituir o filtro de água. Após substituir o filtro de água, premir a tecla "C" (seletor Água ligada) durante 3 segundos, após ouvir um sinal sonoro, o indicador "j" (alarme do filtro de água) apaga, a função de substituição imediata do filtro de água é reiniciada.

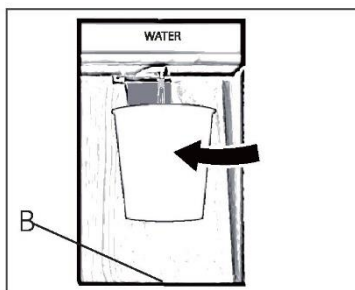

Obter água do dispensador

1. Coloque um copo debaixo da saída de água.
2. Empurre o pedal dispensadora de água suavemente. Certifique-se de que o copo está alinhado com o dispensador para evitar que a água salpique
3. A água na bandeja (B) deve ser removida a tempo, pois pode transbordar quando a porta se abre e fecha.

Modo Auto Set

No modo Auto Set, o aparelho pode ajustar automaticamente a regulação da temperatura de acordo com a temperatura ambiente e mudança de temperatura no aparelho. Esta função é totalmente automática.

1. Desbloqueie o painel pressionando o botão "A" se estiver bloqueado.
2. Premir o botão "B" (Seletor Auto Set). Um alarme soa.
3. O indicador "b" acende-se e a função é ativada.

Repetindo os passos acima ou selecionando uma outra função esta função pode ser desligada novamente.

Utilização

Dicas para armazenar alimentos frescos

Guardar no compartimento do frigorífico

- ▶ Mantenha a temperatura do frigorífico inferior a 5°C.
- ▶ Os alimentos quentes devem ser arrefecidos até à temperatura ambiente antes de serem armazenados no aparelho.
- ▶ Os alimentos armazenados no frigorífico devem ser lavados e secos antes de serem armazenados
- ▶ Os alimentos a armazenar devem estar devidamente selados para evitar alterações no aroma ou no sabor.
- ▶ Não guarde quantidades excessivas de alimentos. Deixe espaços entre os alimentos para permitir que o ar frio flua ao seu redor, para um arrefecimento melhor e mais homogêneo.
- ▶ Os alimentos consumidos diariamente devem ser guardados na frente da prateleira.
- ▶ Deixe um espaço entre os alimentos e as paredes internas, permitindo que o ar flua. Em especial, não armazene alimentos contra a parede traseira: os alimentos podem congelar contra a parede traseira. Evite o contacto direto dos alimentos (especialmente os alimentos oleosos ou ácidos) com o revestimento interno, pois o óleo/ácido pode erodir o revestimento interno. Limpe a sujidade oleosa/ácida sempre que for encontrada.
- ▶ Descongele alimentos congelados no frigorífico. Desta forma, pode usar a comida congelada para diminuir a temperatura no compartimento e economizar energia.
- ▶ O processo de envelhecimento da fruta e dos legumes, como curgetes, melões, papaia, banana, abacaxi, etc. pode ser acelerado no frigorífico. Portanto, não é aconselhável armazená-los no frigorífico. No entanto, o amadurecimento de frutas muito verdes pode ser promovido durante um determinado período. Cebolas, alho, gengibre e outros legumes radiculares também devem ser armazenados à temperatura ambiente.
- ▶ Odores desagradáveis dentro do frigorífico são um sinal de que algo foi derramado e é necessário limpar. Ver CUIDADOS E LIMPEZA.
- ▶ Diferentes alimentos devem ser colocados em diferentes áreas, de acordo com as suas propriedades:



Aviso

Mantenha uma distância superior a 10 mm entre os alimentos colocados e a conduta de ar ou sensores, para garantir o efeito de arrefecimento.

- 1 Manteiga, queijos, etc.
- 2 Ovos, latas, conservas, condimentos, etc.
- 3 Bebidas e alimentos engarrafados.
- 4 Alimentos em conserva, alimentos enlatados, etc.
- 5 Produtos à base de carne, lanches, massas, alimentos enlatados, leite, tofu, laticínios etc.
- 6 Carne cozinhada, salsichas, etc.
- 7 Gaveta da My Zone: frutos secos, manteiga, chocolate
- 8 Gaveta Humidity box: Fruta, legumes, salada, etc.

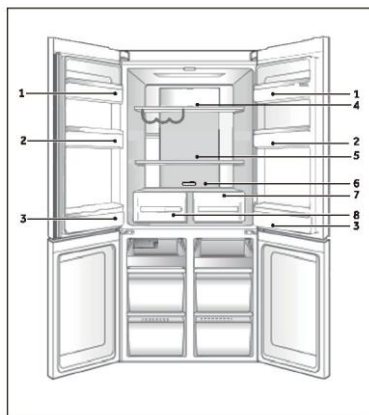

Armazenamento para o compartimento Switch Zone

O compartimento da Switch Zone permite ajustar a temperatura entre -18°C a 5°C de acordo com a necessidade de armazenamento de alimentos e fornecer mais flexibilidade nas opções de armazenamento para sua conveniência.

-18°C	Para produtos alimentares congelados em geral, que necessitam de armazenamento entre 1 - 12 meses.	Carnes, aves, frutos do mar, alimentos pré-cozinhados e sobras, algumas frutas e legumes, gelados e outras sobremesas congeladas.
-7°C	Permite o porcionamento fácil dos alimentos e a capacidade de aquecer, cozinhar ou servir alimentos diretamente do compartimento sem esperar para descongelar.	Carnes, frutos do mar, sopas, molhos, alimentos em puré, pão, sobremesas e doces. Nota: Recomendado para o armazenamento de sobremesas cremosas, como gelados.
0°C	Oferece uma zona de armazenamento perfeita para alimentos altamente perecíveis para garantir que mantêm a sua frescura e qualidade vital.	Carnes altamente perecíveis, aves e frutos do mar. Bebidas alcoólicas, como cerveja.
5°C	O modo ideal para alimentos frescos, como frutas e legumes, produtos lácteos, carnes e bebidas.	Frutas e legumes, produtos lácteos, compotas e chutneys/conservas, carnes e bebidas.

Utilização

Armazenamento no congelador

- ▶ Mantenha a temperatura do congelador a -18°C.
- ▶ 24 horas antes do congelar, ligue a função Super-freeze; - para pequenas quantidades de alimentos 4-6 horas são suficientes.
- ▶ Os alimentos quentes devem ser arrefecidos até à temperatura ambiente antes de serem armazenados no congelador.
- ▶ Alimentos cortados em pequenas porções irão congelar mais depressa e serão mais fáceis de descongelar e cozinhar. O peso recomendado para cada porção é inferior a 2,5 kg
- ▶ É melhor embalar os alimentos antes de os colocar no congelador. O exterior da embalagem deve estar seco para evitar que os sacos colem. Os materiais de embalagem devem estar isentos de odores, serem herméticos, não serem venenosos nem tóxicos.
- ▶ Para evitar a expiração dos períodos de conservação, tome nota da data de congelamento, do prazo e o nome dos alimentos na embalagem, de acordo com os períodos de armazenamento dos diferentes alimentos.
- ▶ **AVISO!:** Ácido, alcalino e sal, etc. podem erodir a superfície interna do congelador. Não coloque alimentos com estas substâncias (p.ex. peixe diretamente do mar) diretamente na superfície interna. A água salgada no congelador deve ser limpa imediatamente.
- ▶ Não exceda o tempo de armazenamento de alimentos recomendado pelos fabricantes. Retire apenas a quantidade necessária de alimentos do congelador.
- ▶ Consuma os alimentos descongelados rapidamente. Os alimentos descongelados não podem voltar a ser congelados, a menos que sejam primeiramente cozinhados.
- ▶ Não coloque quantidades excessivas de alimentos frescos no congelador. Consulte a capacidade de congelação do congelador - Ver DADOS TÉCNICOS ou dados na placa do tipo.
- ▶ Os alimentos podem ser armazenados no congelador a uma temperatura mínima de -18°C durante 2 a 12 meses, dependendo das suas propriedades (por exemplo, carne: 3-12 meses, legumes: 6-12 meses)
- ▶ Quando congelar alimentos frescos, evite pô-los em contato com alimentos já congelados. Risco de descongelamento!

Ao armazenar alimentos congelados comercialmente, siga estas diretrizes:

- ▶ Siga sempre as diretrizes dos fabricantes relativas ao período de tempo que deve armazenar alimentos. Não exceda estas diretrizes!
- ▶ Tente manter o tempo entre a compra e o armazenamento o mais curto possível para preservar a qualidade dos alimentos.
- ▶ Compre alimentos congelados que tenham sido armazenados a uma temperatura igual ou inferior a -18 °C.
- ▶ Evite comprar alimentos com gelo ou gelo na embalagem - Isto indica que os produtos podem ter sido parcialmente descongelados e congelados em algum momento - a temperatura afeta a qualidade dos alimentos.



Aviso

- ▶ Mantenha uma distância superior a 10 mm entre os alimentos colocados e o tubo de ar para assegurar o efeito de arrefecimento.

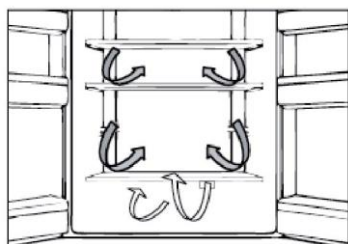

Fluxo de ar múltiplo

O frigorífico está equipado com um sistema de fluxo de ar múltiplo que oferece fluxos de ar frio em cada nível de prateleira. Isso ajuda a manter uma temperatura uniforme para garantir que a sua comida é mantida mais fresca durante mais tempo.

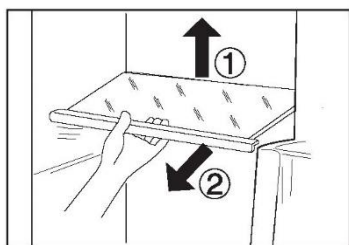

Prateleiras ajustáveis

A altura das prateleiras pode ser ajustada para se adaptar às suas necessidades de armazenamento.

1. Para transferir uma prateleira, remova-a primeiro levantando a sua extremidade traseira (1) e puxando-a para fora (2).
2. Para a reinstalar, coloque-a sobre as patilhas dos dois lados e empurre-a para a posição mais para trás até que a parte traseira da prateleira fique fixa no interior das ranhuras nos lados



Aviso:

Certifique-se de que todas as extremidades de uma prateleira estão niveladas.

Gaveta Humidity zone

Neste compartimento, o nível de humidade é de cerca de 85%. Este é controlado automaticamente pelo sistema e é adequado para armazenar frutas, legumes, saladas, etc.



Aviso:

- ▶ Não retire a cobertura plástica dentro das duas zonas. Mantém a humidade.
- ▶ Frutas sensíveis ao frio como ananás, abacate, bananas, toranjas e legumes como batatas, beringelas, feijão, pepinos, abobrinha e tomates e queijos não devem ser armazenados nestas duas gavetas.



Utilização

Prateleiras de portas amovíveis

As prateleiras da porta podem ser removidas para limpeza: Coloque as mãos de cada lado da prateleira, levante-a para cima (1) e puxe-a para fora (2). Para inserir a prateleira da porta, deve executar os passos acima na ordem inversa.

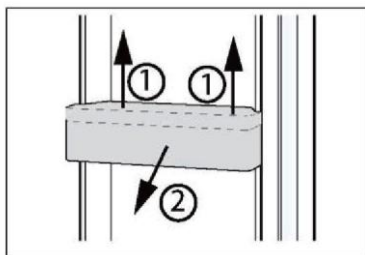

OPCIONAL: Indicador de temperatura OK

O indicador de temperatura OK pode ser usado para determinar temperaturas abaixo de +4 °C. Reduza gradualmente a temperatura se o sinal não indicar "OK".

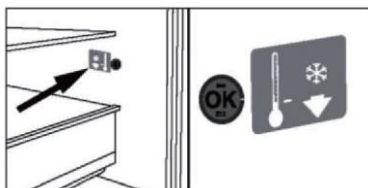

Aviso:

Quando o aparelho é ligado, pode demorar até 12 horas para atingir as temperaturas corretas.

Gaveta do congelador amovível

Para remover a gaveta, puxe até à extensão máxima (1), levante e remova (2).

Para inserir a gaveta, os passos acima são executados em ordem inversa.

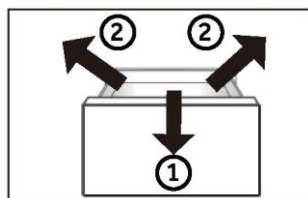

A luz

A luz interior LED acende-se quando a porta é aberta e desliga-se automaticamente se a porta for deixada aberta durante mais de 7 minutos. O desempenho das luzes não é afetado por nenhuma das outras definições de aparelhos.



Dicas de poupança de energia

- ▶ Certifique-se de que o aparelho está devidamente ventilado (ver INSTALAÇÃO).
- ▶ Não instale o aparelho sob luz solar direta ou na proximidade de fontes de calor (por exemplo, fogões, aquecedores).
- ▶ Evite temperaturas desnecessariamente baixas no aparelho. O consumo de energia aumenta quanto menor for a temperatura do aparelho.
- ▶ As funções como Super Freeze consomem mais energia.
- ▶ Deixe os alimentos arrefecer antes de os colocar no aparelho.
- ▶ Abra a porta do aparelho o mínimo e tão brevemente quanto possível.
- ▶ Não encha demasiado o aparelho para evitar obstruir o fluxo de ar.
- ▶ Evite ar dentro das embalagens de alimentos.
- ▶ Mantenha os vedantes da porta limpos para que a porta feche sempre corretamente.
- ▶ Descongele alimentos congelados no frigorífico.
- ▶ A configuração mais economizadora de energia requer que o aparelho mantenha as gavetas, caixa de comida e prateleiras em condições de frescura de fábrica, e os alimentos devem ser colocados tanto quanto possível, sem bloquear a saída de ar da conduta.

Cuidados e limpeza



AVISO!

Desligue o aparelho da fonte de alimentação antes de limpar.

Limpeza

Limpe o aparelho quando apenas tiver armazenado pouca ou nenhuma comida.

O aparelho deve ser limpo a cada quatro semanas para uma boa manutenção e para evitar maus odores de alimentos armazenados.



AVISO!

- ▶ Não limpe o aparelho com escovas duras, escovas de arame, detergente em pó, gasolina, acetato de amilo, acetona e soluções orgânicas semelhantes, soluções ácidas ou alcalinas. Limpe com detergente especial do frigorífico para evitar danos.
- ▶ Não pulverize ou lave o aparelho durante a limpeza.
- ▶ Não use spray de água ou vapor para limpar o aparelho.
- ▶ Não lave prateleiras de vidro frias com água quente. A mudança súbita de temperatura pode fazer com que o vidro se quebre.
- ▶ Não toque na superfície interna do compartimento do congelador, especialmente com as mãos molhadas, pois as mãos podem congelar na superfície.
- ▶ No caso de aquecimento, verificar a condição das mercadorias congeladas.

- ▶ Mantenha a junta de vedação da porta sempre limpa.
- ▶ Limpe o interior e a caixa do aparelho com uma esponja molhada em água morna e detergente neutro.
- ▶ Enxague e seque com um pano macio.
- ▶ Não limpe nenhuma das peças do aparelho numa máquina de lavar loiça.
- ▶ Deixe passar pelo menos 5 minutos antes de voltar a ligar o aparelho pois o arranque frequente pode danificar o compressor.



Descongelamento

O descongelamento do frigorífico e do congelador é feito automaticamente; sem necessidade de operação manual.

Substituir a lâmpada LED



AVISO!

Não substitua a luz LED sozinho, esta apenas deve ser substituída pelo fabricante ou por um agente de serviço autorizado.

A luz é do tipo LED com um baixo consumo de energia e longa vida útil. Se houver alguma anomalia, entre em contacto com a assistência ao cliente. Consultar a ASSISTÊNCIA AO CLIENTE.

Parâmetros da lâmpada:

Compartimento do frigorífico: 12 V máx. 5 W

Não utilizar durante um período maior

Se o aparelho não for utilizado durante um período de tempo prolongado, e se não usar apenas a função Holiday ou a função de desligar o frigorífico:

- ▶ Retire os alimentos.
- ▶ Desligue o cabo de alimentação.
- ▶ Limpe o aparelho conforme descrito acima.
- ▶ Mantenha as portas abertas para evitar a criação de maus odores no interior.

Cuidados e limpeza

Limpeza da bandeja de cubos de gelo (Apenas para HRF680YPS/HRF680YPC)

1. Desligar a função de máquina de gelo através do painel do visor, segurar a pega da máquina de gelo e usar a força para puxar a máquina de fazer gelo para fora.
2. Retirar o conjunto da máquina de fazer gelo do frigorífico e virar a máquina de fazer gelo, para que a bandeja de cubos de gelo fique visível.
3. Puxar o fecho de forma oval na bandeja de gelo na direção da seta 1. Inclinar a bandeja de gelo para cima e puxá-la para fora na direção da seta 2.

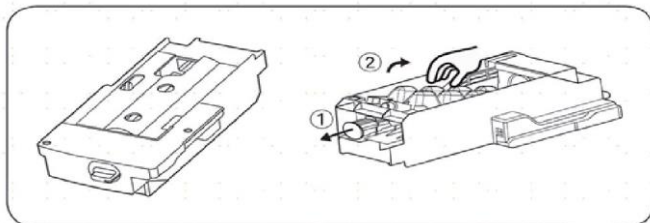

4. Depois de limpar o tabuleiro, voltar a colocá-lo, depois empurrar firmemente na máquina de fazer gelo, fechar a gaveta do congelador, e ligar a função da máquina de fazer gelo através do painel do visor.

Precauções de utilização da máquina de fazer gelo

Para aparelhos recém-instalados, deverá esperar 24 horas. Isto permitirá que o compartimento do congelador arrefeça, para que possa fazer gelo.

- A máquina de gelo fará 8 cubos de gelo de cada vez; mas a quantidade específica de gelo dependerá da temperatura interior, frequência de abertura das portas, pressão da água, temperatura do compartimento do congelador, etc.
- A fim de assegurar que a bandeja de gelo seja encheda com cubos de gelo, a bandeja de gelo deve ser frequentemente puxada para fora de modo a que os cubos de gelo sejam distribuídos uniformemente.
- É um fenómeno normal que alguns dos cubos de gelo se aglomerem durante a remoção.
- Quando o compartimento do congelador atinge ou fica abaixo de -8°C , a máquina de fazer gelo começará a fazer gelo (se estiver apenas a começar a utilizar a máquina de gelo, ou se não tiver sido utilizada para fazer gelo durante muito tempo, deve deitar fora os primeiros cubos de gelo, de modo a que as impurezas na linha de água se esgotem.)
- A máquina de fazer gelo deve ser instalada no frigorífico através de uma agência de serviço autorizada.
- NUNCA exponha o tubo de água a temperaturas inferiores a 0°C para evitar o congelamento.
- Testar a tubagem para verificar se há fugas ao lavar o tubo com água, até que a água fique limpa.
- Depois de o aparelho ter sido colocado no local da sua escolha, certifique-se de que o tubo de água está disposto de modo a não sofrer danos através de dobras e dobras e que está livre de quaisquer fontes de calor.
- Quando a temperatura no interior do congelador estiver a -8°C , começará a produção de gelo.
- NÃO toque na saída do cubo de gelo com as mãos, ou quaisquer acessórios para evitar ferimentos ou danos.
- A máquina de fazer gelo só pode ser abastecida com água através do recipiente em cima da unidade da porta esquerda. Não pode ser ligado diretamente a um abastecimento externo de água potável.
- NÃO adicionar água manualmente - este é um sistema automático de água. Se a máquina de fazer gelo estiver ligada mas o aparelho não estiver ligado à água, a máquina de fazer gelo não funciona.

Se ouvir ocasionalmente sons involgares no frigorífico

Pode ocasionalmente ouvir alguns sons tipo "crepitar", mas estes são apenas sons normais que são emitidos durante a produção de gelo, por isso não se preocupe.

Se não usar frequentemente cubos de gelo

Os cubos de gelo "velhos" tornar-se-ão baços, e não terão um sabor fresco; por isso, por favor, limpe periodicamente a bandeja de cubos de gelo e lave-o com água morna. Antes de substituir a bandeja de cubos de gelo, certifique-se de que o arrefece, caso contrário, o gelo colar-se-á a outras partes da máquina de gelo e afeta a função de fazer gelo.

Se a máquina de fazer gelo no compartimento do congelador não for utilizada durante muito tempo

Se não for utilizada durante muito tempo, remover a máquina de fazer gelo automática e quaisquer cubos de gelo residual no compartimento de armazenamento de gelo, lavar a bandeja de cubos de gelo e o compartimento de armazenamento de gelo com água morna, limpá-los com uma toalha limpa e colocá-los noutra local de modo a aumentar o espaço de armazenamento. O reservatório de água deve ser removido, qualquer água residual deve ser drenada.

Como funciona a máquina de fazer gelo

A capacidade de fazer gelo é de 0,8 kg/24 horas (este valor é o resultado do teste em laboratório sob a condição de temperatura ambiente de 32°C). Durante a utilização diária do aparelho, devido à diferente temperatura ambiente e pressão da água, a capacidade de fazer gelo pode variar um pouco.

Não armazenar os cubos de gelo, que são produzidos durante o primeiro lote de cubos após o arranque do aparelho, ou após uma pausa prolongada. Deitar fora estes cubos.

Para permitir que a bandeja de cubos de gelo se encha até à capacidade máxima, será necessário organizar manualmente os cubos de gelo periodicamente.

Alguns cubos de gelo podem ficar juntos quando deixados cair na caixa de armazenamento – será necessário separá-los para permitir a máxima utilização da caixa de gelo.

Deitar fora os primeiros lotes de cubos de gelo se estiver a fazer gelo pela primeira vez ou não o tiver feito durante muito tempo.

Se o gelo em cubo se tornar mais pequeno, isto pode sugerir que o filtro está bloqueado contra as impurezas

Resolução de problemas

Muitos problemas que ocorrem podem ser resolvidos por si mesmo sem experiência específica. Em caso de problema, por favor verifique todas as possibilidades apresentadas e siga as instruções abaixo antes de contactar um serviço pós-venda. Consultar a ASSISTÊNCIA AO CLIENTE.



AVISO!

- ▶ Antes da manutenção, desative o aparelho e desligue a ficha da tomada.
- ▶ Os equipamentos elétricos devem ser reparados apenas por electricistas qualificados, uma vez que reparações inadequadas podem causar danos consequenciais consideráveis.
- ▶ Se o cabo de alimentação estiver danificado, este apenas pode ser substituído pelo fabricante, pelo agente de serviço ou por pessoas igualmente qualificadas de forma a evitar o perigo.

Problema	Causa possível	Possível solução
O compressor não funciona.	<ul style="list-style-type: none">• A ficha de alimentação não está ligada na tomada de alimentação.• O aparelho está no ciclo de descongelação	<ul style="list-style-type: none">• Ligue a ficha de alimentação.• Isto é normal para um descongelamento automático
O aparelho funciona frequentemente ou funciona por um período de tempo demasiado longo.	<ul style="list-style-type: none">• A temperatura interior ou exterior é muito alta.• O aparelho foi desligado da alimentação por um período de tempo.• Uma porta/gaveta do aparelho não está bem fechada.• A porta/gaveta foi aberta com muita frequência ou durante muito tempo.• A regulação da temperatura para o congelador é muito baixa.• A junta de vedação da porta/gaveta está suja, gasta, fissurada ou não é adequada.• A circulação de ar necessária não é garantida.	<ul style="list-style-type: none">• Neste caso, é normal que o aparelho funcione mais tempo.• Normalmente, demora 8 a 12 horas até o aparelho arrefecer completamente.• Feche a porta/gaveta e certifique-se de que o aparelho está localizado num piso plano e de que não existe qualquer alimento ou recipiente a obstruir a porta.• Não abra a porta/gaveta com muita frequência.• Ajuste uma temperatura mais elevada até obter uma temperatura satisfatória do frigorífico. Demora 24 horas até a temperatura do frigorífico se tornar estável.• Limpe a junta de vedação da porta/gaveta ou peça à assistência ao cliente que a substitua.• Assegure uma ventilação adequada.
O interior do frigorífico está sujo e/ou com cheiro.	<ul style="list-style-type: none">• O interior do frigorífico precisa de ser limpo.• Alimentos com forte odor estão armazenados no frigorífico.• A temperatura definida é demasiado alta.	<ul style="list-style-type: none">• Limpe o interior do frigorífico.• Embrulhe os alimentos completamente.• Repor a temperatura.

Resolução de problemas

Problema	Causa possível	Possível solução
Não está frio o suficiente dentro do aparelho.	<ul style="list-style-type: none"> Foram guardados alimentos demasiado quentes. Foram armazenados demasiados alimentos de uma vez. Os produtos estão demasiado próximos uns dos outros. Uma porta/gaveta do aparelho não está bem fechada. A porta/gaveta foi aberta com muita frequência ou durante muito tempo. 	<ul style="list-style-type: none"> Arrefeça os alimentos antes de os guardar. Guarde sempre pequenas quantidades de alimentos. Deixe um intervalo entre os vários alimentos permitindo o fluxo de ar. Feche a porta/gaveta. Não abra a porta/gaveta com muita frequência.
Está demasiado frio no interior do aparelho.	<ul style="list-style-type: none"> A temperatura é demasiado baixa. A função Power-Freeze é ativada ou está a funcionar há demasiado tempo. 	<ul style="list-style-type: none"> Repore a temperatura. Desligue a função Power-freeze
Formação de humidade no interior do compartimento do frigorífico.	<ul style="list-style-type: none"> O clima é demasiado quente e demasiado húmido. Uma porta/gaveta do aparelho não está bem fechada. A porta/gaveta foi aberta com muita frequência ou durante muito tempo. Recipientes para alimentos ou líquidos foram deixados abertos. 	<ul style="list-style-type: none"> Aumente a temperatura. Feche a porta/gaveta. Não abra a porta/gaveta com muita frequência. Deixe os alimentos quentes arrefecerem até à temperatura ambiente e cubra os alimentos e líquidos.
A humidade acumula-se nos frigoríficos fora da superfície ou entre as portas/porta e gaveta.	<ul style="list-style-type: none"> O clima é demasiado quente e demasiado húmido. A porta/gaveta não está totalmente fechada. O ar frio no aparelho e o ar quente no exterior condensam. 	<ul style="list-style-type: none"> Isso é normal num clima húmido e mudará quando a humidade diminuir. Certifique-se de que a porta/gaveta está bem fechada.
Gelo forte e geada no compartimento do congelador.	<ul style="list-style-type: none"> Os alimentos não foram devidamente embalados. Uma porta/gaveta do aparelho não está bem fechada. A porta/gaveta foi aberta com muita frequência ou durante muito tempo. A junta de vedação da porta/gaveta está suja, gasta, fissurada ou não é adequada. Algo no interior está a impedir que a porta/gaveta feche corretamente. 	<ul style="list-style-type: none"> Embale sempre bem os alimentos. Feche a porta/gaveta. Não abra a porta/gaveta com muita frequência. Limpe a junta de vedação da porta/gaveta ou substitua por novas. Reposicione as prateleiras, prateleiras das portas ou recipientes internos para permitir que a porta/gaveta feche.

Resolução de problemas

Problema	Causa possível	Possível solução
Os lados do armário e a tira da porta ficam quentes.	<ul style="list-style-type: none">-	<ul style="list-style-type: none">Isto é normal.
O aparelho faz ruídos fora do normal.	<ul style="list-style-type: none">O aparelho não está colocado sobre um piso nivelado.O aparelho toca em algum objeto em seu redor.	<ul style="list-style-type: none">Ajuste os pés para nivelar o aparelho.Remova objetos em redor do aparelho.
Deve ouvir-se um som leve semelhante ao de água a correr.	<ul style="list-style-type: none">-	<ul style="list-style-type: none">Isto é normal.
Irá ouvir um sinal sonoro de alarme.	<ul style="list-style-type: none">A porta do frigorífico está aberta.	<ul style="list-style-type: none">Feche a porta ou silencie o alarme manualmente.
Irá ouvir um som abafado.	<ul style="list-style-type: none">O sistema anti condensação está a funcionar	<ul style="list-style-type: none">Isto impede a condensação e é normal
O sistema de iluminação interior ou de arrefecimento não funciona.	<ul style="list-style-type: none">A ficha de alimentação não está ligada na tomada de alimentação.A fonte de alimentação não está intacta.A lâmpada LED está avariada.	<ul style="list-style-type: none">Ligue a ficha de alimentação.Verifique a alimentação elétrica da divisão. Ligue para a companhia de eletricidade local!Por favor, ligue para a assistência para substituir a lâmpada.

Falha de energia

Em caso de falha de energia, os alimentos permanecem arrefecidos de forma segura durante cerca de 12 horas. Siga estas dicas durante uma falha de energia prolongada, especialmente no verão:

- ▶ Abra a porta/gaveta o mínimo de vezes possível.
- ▶ Não coloque mais alimentos no aparelho durante uma falha de energia.
- ▶ Se for dada uma notificação prévia de interrupção da energia e a duração da interrupção for superior a 12 horas, faça algum gelo e coloque-o num recipiente na parte superior do compartimento do frigorífico.
- ▶ É necessária uma inspeção dos alimentos imediatamente após a interrupção.
- ▶ Como a temperatura no frigorífico irá subir durante uma interrupção da energia ou outra falha, o período de armazenamento e a qualidade dos alimentos serão reduzidos. Qualquer alimento que descongele deve ser consumido, cozido e novamente congelado (se for caso disso) imediatamente, a fim de evitar riscos para a saúde.

Função de memória durante a falha de energia

Depois de restabelecida a energia elétrica, o aparelho continua com as definições definidas antes da falha de energia.

Desembalar



AVISO!

- ▶ O aparelho é pesado. Deve ser manuseado sempre por, pelo menos, duas pessoas.
- ▶ Mantenha todos os materiais de embalagem fora do alcance das crianças e elimine-os de forma ecológica.
- ▶ Retire o aparelho da embalagem.
- ▶ Remova todos os materiais de embalagem.

Condições ambientais

A temperatura ambiente deve estar sempre entre 16 °C e 38 °C, uma vez que pode influenciar a temperatura no interior do aparelho e o seu consumo de energia. Não instale o aparelho perto de outros aparelhos emissores de calor (fornos, frigoríficos) sem isolamento.

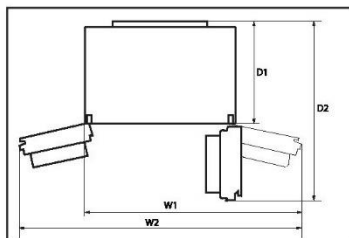

Requisitos de espaço

Espaço necessário quando a porta é aberta:

W1 = 1221 mm

W2 = 1534 mm

D1 = 660 mm

D2 = 1142 mm

Aviso: As dimensões acima são apenas para referência. O objeto deve ser usado como padrão.

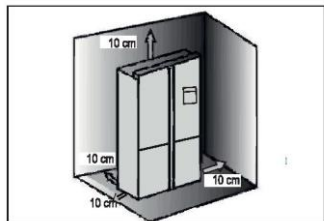

Ventilação transversal

Para obter uma ventilação suficiente do aparelho por motivos de segurança, deve observar-se a informação das secções de ventilação transversal necessárias.

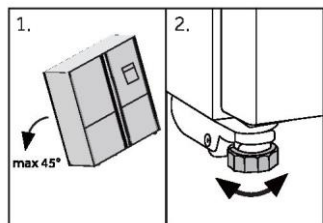

Alinhar o aparelho

O aparelho deve ser colocado sobre uma superfície plana e sólida.

1. Incline o aparelho ligeiramente para trás.
2. Coloque os pés na altura desejada.

Certifique-se de que a distância à parede do lado da dobradiça é de, pelo menos, 10 cm para que a porta se abra corretamente.

Instalação

3. A estabilidade pode ser verificada empurrando alternadamente as diagonais. Uma ligeira oscilação deve ser a mesma em ambas as direções. Caso contrário, a estrutura pode empenar; a consequência pode ser fugas dos vedantes da porta. Uma leve inclinação para a traseira facilita o fecho da porta.

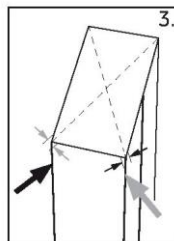

Ajuste fino das portas

Se as portas não estiverem no mesmo nível, esta discrepância pode ser solucionada da seguinte forma:

Utilizando o pé ajustável

Rode o pé ajustável de acordo com a direção da seta para subir ou descer o pé.

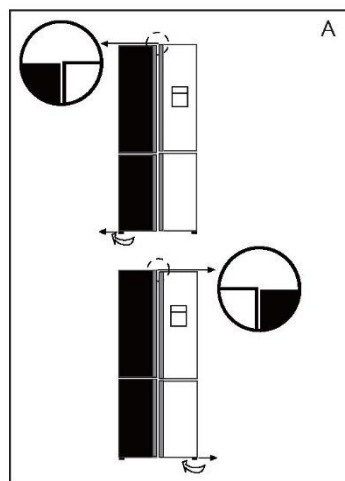

Prenda cuidadosamente o espaçador (incluído no saco de acessórios) no anel de plástico branco da dobradiça do meio à mão ou usando ferramentas, como alicates. Não arranque nem amolgue a porta.

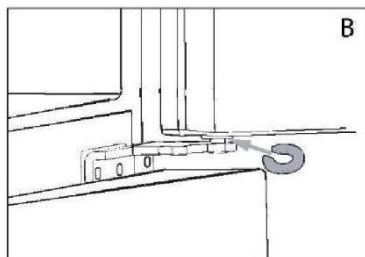

Aviso

Quando voltar a utilizar o frigorífico, pode ocorrer um fenómeno de portas desiguais devido ao peso dos alimentos armazenados. Se for esse o caso, ajuste de acordo com os métodos acima.

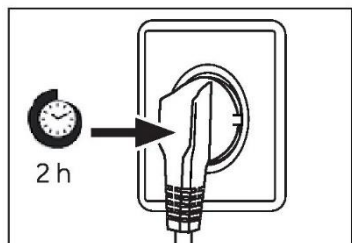

Tempo de espera

O óleo de lubrificação sem manutenção está localizado na cápsula do compressor. Este óleo pode atravessar o sistema de tubulação fechada durante o transporte inclinado. Antes de ligar o aparelho à fonte de alimentação, tem de esperar 2 a 5 horas para que o óleo volte à cápsula.

Ligação elétrica

Antes de cada conexão verificar se:

- ▶ a fonte de alimentação, tomada e fusíveis são adequados à placa de classificação.
- ▶ a tomada de alimentação está ligada à terra sem fichas múltiplas nem extensão.
- ▶ a ficha de alimentação e a tomada estão de acordo com as especificações.

Ligue a ficha a uma tomada doméstica instalada corretamente.



AVISO!

Para evitar riscos, um cabo de alimentação danificado deve ser substituído pela assistência ao cliente (ver cartão de garantia).

Ice and Water

O seu frigorífico Ice and Water e Automatic ice deve ser instalado por um canalizador qualificado ou por um técnico de serviço com formação da Haier, uma vez que uma canalização incorreta pode levar a fugas de água.

A Haier Appliances não aceita responsabilidade por danos (incluindo danos causados pela água) causados por instalação defeituosa ou canalização.

Instalação



AVISO!

- ▶ Conecte apenas ao abastecimento de água potável. O filtro de água só filtra impurezas na água e torna o gelo limpo e higiênico. Não consegue esterilizar nem destruir germes ou outras substâncias nocivas.
- ▶ Uma pressão de água muito alta na mangueira pode danificar o aparelho. Instale um redutor de pressão quando a pressão da água na mangueira exceder 0,6 MPa.
- ▶ Antes da conexão, verifique se a água está limpa e transparente.

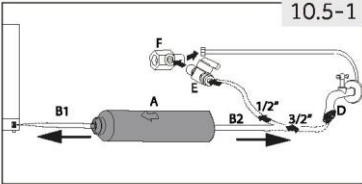
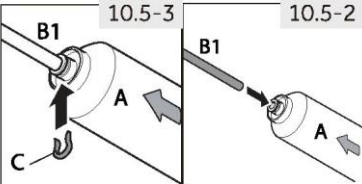
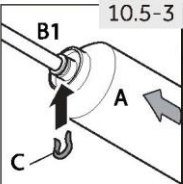
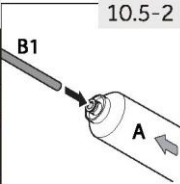
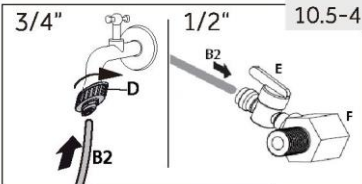
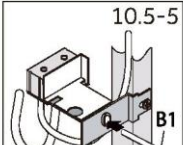

Aviso: Conexão da água

- ▶ A pressão da água fria tem de ser 0,15-0,6 MPa.
 - ▶ O comprimento máximo permitido da mangueira de água é de 8 metros. Mangueiras mais longas afetarão os cubos de gelo e o conteúdo de água fria.
 - ▶ A temperatura ambiente tem de ser de 0 °C no mínimo.
 - ▶ Mantenha a mangueira de água longe de fontes de calor.
1. Corte o tubo em duas peças com o comprimento necessário para ligar o filtro (A) com o aparelho (B1) e a torneira de água (B2) (Fig. 10.5-1). Certifique-se de que corta à esquadria usando uma faca afiada.
 2. Insira o tubo (B1) aprox. 12 mm de profundidade na montagem do filtro de água (A) (Fig. 10.5-2). Tenha cuidado para instalar o filtro na direção correta. A seta mostra a direção do fluxo de água.
 3. Fixe o tubo com um grampo de fecho (C) de acordo com a Fig. 10.5-3.
 4. Repita as etapas 2 e 3 com o tubo (B2) no outro lado do filtro
 5. Conecte a extremidade do tubo (B2) a um dos adaptadores "D" ou "E e F" que se adapte à rede da água (Fig. 10.5-4).
 6. Ligue a extremidade de B1 ao conjunto da válvula na parte de trás do aparelho (Fig. 10.5-5).
 7. Abra a torneira de água para se certificar de que o sistema está livre e enxague o tubo.



AVISO!

- ▶ Certifique-se de que as conexões estão firmes, secas e sem fugas!
- ▶ Tenha cuidado para nunca esmagar, vincar nem torcer a mangueira

Dados Técnicos

Ficha de produto de acordo com o Regulamento UE N.º 2019/2016

Marca	Haier
Nome do modelo / identificador	HCR79F19EHMM
Categoria do modelo	Frigorífico-congelador
Classe de eficiência energética	E
Consumo de energia anual (kWh/year)(1)	390
Volume total(L)	507
Volume do frigorífico(L)	321
Volume do congelador(L)	186
Compartimento de temperatura variável do volume(L)	-
Compartimento Volume Zero-Star(L)	-
Classificação em estrelas	✱✱✱✱
Temperatura dos outros compartimentos>14 °C	Não aplicável
Sistema Frost-free	Sim
Capacidade de congelação(kg/24h)	6
Classificação climática(2)	SN-N-ST-T
Classe de emissão de ruído e emissões de ruído aéreo (db(A) re 1pW)	C(37)
Tempo de subida da temperatura (h)	9
Capacidade de fazer gelo	-
Tipo de aparelho	instalação independente
Outros	-

Dados técnicos adicionais

Tensão/Frequência	220-240V~/ 50Hz
Corrente de entrada (A)	1.8
Fusível principal (A)	16
Líquido de refrigeração	R600a
Dimensões (A/L/P em mm)	1905/908/748

Assistência ao Cliente

Assistência ao Cliente

Recomendamos o nosso Serviço de Assistência ao Cliente da Haier e a utilização de peça sobressalentes originais.

Se tiver algum problema com o seu aparelho, consulte primeiro a secção RESOLUÇÃO DE PROBLEMAS.

Se não conseguir encontrar uma solução nesta secção, entre em contacto

- ▶ com o seu revendedor local ou
- ▶ o nosso Serviço de Assistência Europeu (veja números de telefone listados abaixo) ou
- ▶ a área de Serviço e Suporte em www.haier.com onde pode ativar a reclamação de serviço e também encontrar FAQs.

Para contactar a nossa Assistência, certifique-se de que tem os seguintes dados disponíveis. As informações encontram-se na placa de classificação.

Modelo _____

N.º de série _____

Verifique também o cartão de garantia fornecido com o produto em caso de garantia.

Centro de Assistência Europeu		
País*	Número de telefone	Custos
Haier Italy (IT)	199 100 912	
Haier Spain (ES)	902 509 123	
Haier Germany (DE)	0180 5 39 39 99	<ul style="list-style-type: none">• 14 CT/Min telefone fixo• Max 42 Ct/Min móvel
Haier Austria (AT)	0820 001 205	<ul style="list-style-type: none">• 14,53 CT/Min telefone fixo• máx. 20 Ct/Min todos os outros
Haier United Kingdom (UK)	0333 003 8122	
Haier France (FR)	0980 406 409	

* Para outros países, consulte www.haier.com

Haier Europe Trading S.r.l
Branch UK
Westgate House, Westgate, Ealing
London, W5 1YY

***Duração da garantia do aparelho de refrigeração**

A garantia mínima é: 2 anos para os países da UE, 3 anos para a Turquia, 1 ano para o Reino Unido, 1 ano para a Rússia, 3 anos para a Suécia, 2 anos para a Sérvia, 5 anos para a Noruega, 1 ano para Marrocos, 6 meses para a Argélia, Tunísia nenhuma garantia legal necessária.

***O período de peças sobressalentes para a reparação do aparelho**

Termostatos, sensores de temperatura, placas de circuitos impressos e fontes de luz estão disponíveis durante um período mínimo de sete anos após a colocação da última unidade do modelo no mercado.

Puxadores da porta, dobradiças da porta, bandejas e cestos durante um período mínimo de sete anos e juntas da porta durante um período mínimo de 10 anos, depois de colocada a última unidade do modelo no mercado.

*Para mais informações sobre o produto, consulte <https://eprel.ec.europa.eu/> ou digitalize o código QR na etiqueta energética fornecida com o aparelho.



Manualul de utilizare

Combină frigorifică
HCR79F19EHMM

Haier

Vă mulțumim

Vă mulțumim că ați achiziționat un produs Haier.

Citiți cu atenție aceste instrucțiuni înainte de a utiliza acest aparat. Instrucțiunile conțin informații importante care vă vor ajuta să folosiți aparatul la capacitate maximă și să asigurați instalarea, utilizarea și întreținerea sigure și corespunzătoare.

Păstrați manualul de față la îndemână astfel încât să îl puteți consulta pentru utilizarea sigură și corectă a aparatului.

Dacă vindeți, oferiți sau lăsați aparatul în vechea locuință când vă mutați, asigurați-vă că lăsați și manualul de utilizare, astfel încât noul proprietar să se poată familiariza cu aparatul și cu avertismentele de siguranță.



Legendă

Avertizare - Informații importante legate de siguranță



Informații și sfaturi generale



Informații legate de mediu



Eliminare

Ajutați la protejarea mediului și sănătății omului. Puneți ambalajul în containerele corespunzătoare în vederea reciclării. Ajutați la reciclarea deșeurilor de aparate electrice și electronice marcate cu acest simbol alături de deșeurile menajere. Returnați produsul la centrul local de reciclare sau contactați agenția municipală.











AVERTIZARE!

- ▶ Risc de vătămare sau sufocare!
- ▶ Agenții frigorifici și gazele trebuie eliminate profesionist. Asigurați-vă că tubulatura circuitului de agent frigorific nu este deteriorată înainte de eliminarea corespunzătoare a acesteia. Deconectați aparatul de la rețeaua de curent. Tăiați cablul de alimentare de la rețeaua de curent și eliminați-l.
- ▶ Scoateți tăvile și sertarele, dar și opritorul și garniturile ușii, pentru a preveni închiderea copiilor și a animalelor în aparat.

Informații de siguranță	2
Utilizarea prevăzută	7
Descrierea produsului	8
Panou de comenzi	9
Utilizarea	12
Echipament	25
Îngrijire și curățare	26
Depanare	30
Instalare	33
Date tehnice	37
Serviciul pentru clienți	38

Accesorii

Verificați accesoriile și documentația în conformitate cu această listă:

 Teavă de apă*1	✓	 Spatulă pentru gheață*1	✓
 Filtru de apă*1	✓	 Eticheta de energie*1	✓
 Adaptor 1/2" cu supapă*1	✓	 Fișa de garanție*1 Card de garanție extinsă*1	✓
 Clemă*2	✓	 Manualul de utilizare*1 *Manual de utilizare – autocolant „OK”*1	✓
 3 distanțiere	✓	 Adaptor 3/4”*1	✓

Informații de siguranță

Înainte de pornirea aparatului pentru prima dată, citiți următoarele sfaturi legate de siguranță!



AVERTIZARE!

Înainte de prima utilizare

- ▶ Asigurați-vă că nu există deteriorări provocate de transport.
- ▶ Eliminați toate ambalajele și păstrați-le la distanță de copii.
- ▶ Așteptați cel puțin două ore înainte de a instala aparatul pentru a lăsa timp circuitului frigorific să devină perfect eficient.
- ▶ Manevrați întotdeauna dispozitivul cu cel puțin încă două persoane, pentru că este greu.
Instalare
- ▶ Aparatul trebuie amplasat într-un loc bine ventilat. Asigurați un spațiu de cel puțin 10 cm deasupra aparatului și în jurul acestuia.
- ▶ Nu amplasați niciodată aparatul într-o zonă cu umezeală sau într-un loc în care acesta poate fi stropit cu apă. Curățați și uscați stropiturile de apă și petele cu o cârpă curată, moale.
- ▶ Nu instalați aparatul în lumina directă a soarelui sau în apropierea surselor de căldură (de ex., cuptoare, radiatoare).
- ▶ Instalați și poziționați dispozitivul într-o zonă potrivită dimensiunilor și destinației sale.
- ▶ AVERTISMENT: Mențineți fantele de aerisire ale aparatului sau pe cele încorporate în structură fără obstrucții.
- ▶ Asigurați-vă că informațiile electrice de pe plăcuța cu date tehnice se potrivesc cu sursa de electricitate. Dacă nu se potrivesc, contactați un electrician.
- ▶ Conectați aparatul la rețeaua electrică (220V-240V 50Hz) cu ajutorul ștecherului și a cablului montat.
- ▶ Fluctuațiile anormale de tensiune pot face dispozitivul să nu pornească sau pot deteriora controlul temperaturii sau compresorul sau pot provoca un zgomot anormal în timpul utilizării. În acest caz, ar trebui să fie montat un regulator automat.
- ▶ Nu utilizați adaptoare cu ștecăre multiple și prelungitoare.
- ▶ AVERTISMENT: Nu amplasați prizele portabile multiple sau alimentările portabile în spatele aparatului.
- ▶ AVERTISMENT: Atunci când poziționați aparatul, cablul de alimentare nu trebuie să fie prins sau deteriorat.



AVERTIZARE!

- ▶ Folosiți o priză separată cu împământare pentru alimentarea cu energie electrică, care să fie ușor accesibilă. Aparatul trebuie legat la împământare.
- ▶ AVERTISMENT: Nu deteriorați circuitul frigorific.

Utilizarea cotidiană

- ▶ Aparatul nu este destinat utilizării de către persoane (inclusiv copii) cu abilități fizice, senzoriale sau mintale reduse sau lipsite de experiență și cunoștințe, cu excepția cazului în care sunt supravegheate, sau au fost instruite cu privire la utilizarea în siguranță a aparatului, de către o persoană responsabilă cu siguranța lor.
- ▶ Copiii cu vârsta cuprinsă între 3 și 8 ani pot încărca și descărca aparate frigorifice, dar nu li se permite să curețe și să instaleze aparatele frigorifice.
- ▶ Țineți copiii mai mici de 3 ani la distanță de aparat, cu excepția cazului în care aceștia sunt supravegheați constant.
- ▶ Copiii trebuie supravegheați pentru a vă asigura că nu se joacă cu aparatul.
- ▶ În cazul scurgerii gazului de răcire sau a altor gaze inflamabile în vecinătatea aparatului, închideți valva gazului care curge, deschideți ușile și ferestrele și nu deconectați niciun ștecăr al cablului de alimentare al frigiderului sau al oricărui alt aparat.
- ▶ Observați că aparatul este setat să funcționeze într-un interval de mediu specific, între 16 și 38 °C. Este posibil ca aparatul să nu funcționeze corect dacă este lăsat pentru o perioadă lungă de timp la o temperatură superioară sau inferioară intervalului indicat.
- ▶ Nu puneți articole instabile (obiecte grele, recipiente umplute cu apă) deasupra frigiderului, pentru a evita vătămarea cauzată de cădere sau de electrocutarea cauzată de contactul cu apa.
- ▶ Nu trageți de rafturile de pe ușă. În caz contrar, ușa poate fi înclinată, raftul pentru sticle se poate desprinde sau aparatul se poate răsturna.
- ▶ Deschideți și închideți ușile numai cu ajutorul mânerelor. Spațiul liber dintre uși și dintre uși și dulap este foarte îngust.
- ▶ Nu întindeți mâinile în zonele respective, pentru a evita ciupirea degetelor. Deschideți sau închideți ușile frigiderului numai atunci când nu se află niciun copil în raza de deplasare a ușii.

Informații de siguranță



AVERTIZARE!

- ▶ Nu depozitați materiale inflamabile, explozive sau corozive în aparat sau în vecinătatea acestuia.
 - ▶ Nu depozitați substanțe explozive, cum ar fi canistrelor de aerosoli cu gaz inflamabil în interiorul acestui aparat.
 - ▶ Nu depozitați medicamente, bacterii sau agenți chimici în dispozitiv. Acest dispozitiv este un aparat electrocasnic. Nu este recomandat pentru depozitarea materialelor care necesită temperaturi stricte.
 - ▶ Nu depozitați niciodată în congelator lichide în sticle sau doze (cu excepția băuturilor cu conținut ridicat de alcool), în special băuturi carbogazoase, deoarece acestea se vor sparge în timpul înghețării.
 - ▶ Verificați starea alimentelor în cazul în care a avut loc încălzirea congelatorului.
 - ▶ Nu setați o temperatură nenecesar de joasă în compartimentul frigiderului. În cazul setărilor ridicate, pot apărea temperaturi sub punctul de îngheț.
Atenție: Sticlele se pot sparge
 - ▶ Nu atingeți produsele înghețate cu mâinile ude (purtați mănuși). În special, nu consumați înghețată pe băț imediat după scoaterea din compartimentul congelatorului. Există riscul de îngheț sau de producere a leziunilor provocate de îngheț. PRIMUL ajutor: puneți imediat sub jet de apă rece.
 - ▶ Nu trageți!
 - ▶ Nu atingeți suprafața interioară a compartimentului de depozitare al congelatorului atunci când este în funcțiune, în special cu mâinile ude, deoarece mâinile pot îngheța pe suprafață.
 - ▶ Deconectați aparatul de la energia electrică în cazul unei pene de curent sau înainte de curățare. Așteptați cel puțin 5 minute înainte de repornirea aparatului, deoarece pornirea frecventă poate deteriora compresorul.
 - ▶ AVERTISMENT: Nu utilizați dispozitive electrice în interiorul compartimentelor de depozitare a alimentelor ale aparatului decât dacă acestea sunt de tipul recomandat de către producător.
- ### Întreținere/curățare
- ▶ Asigurați-vă că supravegheați copiii dacă aceștia se ocupă de curățare și întreținere. Deconectați aparatul de la rețeaua de alimentare înainte de efectuarea întreținerii de rutină. Așteptați cel puțin 5 minute înainte



AVERTIZARE!

de repornirea aparatului, deoarece pornirea frecventă poate deteriora compresorul.

- ▶ Țineți de ștecăr, nu de cablu, atunci când deconectați aparatul.
- ▶ Nu curățați aparatul cu perii aspre, cu perii de sârmă, cu detergent pulbere, benzină, acetat de amidon, acetonă sau soluții organice similare, soluții acide sau alcaline. Curățați cu detergent special pentru frigider pentru a evita deteriorările.
- ▶ Nu răzuiți gheața cu obiecte ascuțite. Nu folosiți pulverizatoare, dispozitive electrice de încălzire precum radiatoare, uscătoare de păr, aparate de curățat cu abur sau alte surse de căldură, pentru a evita deteriorarea pieselor din plastic.
- ▶ AVERTISMENT: Nu utilizați dispozitive mecanice sau alte mijloace de a accelera procesul de decongelare, diferite de cele recomandate de producător.
- ▶ În cazul în care cablul de alimentare este deteriorat, acesta trebuie înlocuit de către producător, agentul său de service sau persoane calificate similare, pentru a evita orice pericol.
- ▶ Nu încercați să reparați, să dezamblați sau să modificați dispozitivul pe cont propriu. În cazul în care este necesară o reparație, contactați serviciul de relații cu clienții.
- ▶ Eliminați praful din spatele unității cel puțin o dată pe an, pentru a evita riscul de incendiu, dar și consumul mărit de energie.
- ▶ Nu pulverizați și nu spălați aparatul în timpul curățării.
- ▶ Nu folosiți pulverizarea cu apă sau aburi de apă în timpul curățării aparatului.
- ▶ Nu curățați rafturile reci din sticlă cu apă fierbinte. Schimbarea bruscă de temperatură poate face ca sticla să se spargă.

Informații de siguranță



AVERTIZARE!

Informații privind gazul refrigerant

Aparatul conține agentul frigorific inflamabil IZOBUTAN (R600a). Asigurați-vă că circuitul frigorific nu este deteriorat în timpul transportării sau instalării. Scurgerile de agent frigorific pot cauza vătămări ale ochilor sau se pot aprinde. Dacă s-a produs o deteriorare a aparatului, țineți la distanță de sursele de flăcări deschise, ventilați bine camera, nu conectați și nu deconectați cablurile de alimentare ale aparatului sau ale oricărui alt aparat. Informați serviciul de asistență pentru clienți. În cazul în care agentul frigorific intră în contact cu ochii, spălați imediat cu apă și contactați imediat un specialist oftalmolog.

Acest produs conține izobutan (R600a), un agent frigorific inflamabil. Este periculos pentru oricine altcineva în afară de o persoană autorizată să repare acest aparat. În Queensland - Persoana de service autorizată TREBUIE să dețină un permis de lucru cu gaze pentru agenți frigorifici pe bază de hidrocarburi, pentru a efectua lucrări de service sau reparații care implică îndepărtarea capacelor.



Simbolul indică riscul de incendiu, deoarece se utilizează materiale inflamabile. Evitați provocarea unui incendiu cauzat de materialele inflamabile.

Utilizarea prevăzută

Utilizarea prevăzută

Acest aparat este destinat utilizării casnice și utilizărilor asemănătoare, cum ar fi:

- în zona de bucătărie pentru personalul din magazine, în birouri sau alte medii de lucru;
- ferme și clienții din hoteluri, moteluri și alte tipuri de medii rezidențiale;
- mediile pensiunilor;
- aplicații de catering și alte aplicații non-retail similare.

Nu este permisă aducerea schimbărilor sau modificărilor dispozitivului. Utilizarea necorespunzătoare poate duce la apariția pericolelor și la pierderea garanției.

Eliminați frigiderul în conformitate cu reglementările locale, deoarece acesta utilizează gaz de suflare și agent frigorific inflamabil.



ATENȚIE!

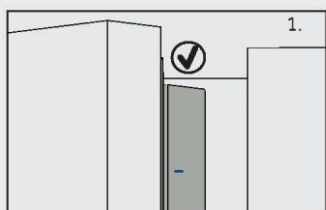

Atunci când închideți ușa, banda verticală a ușii din partea stângă trebuie să se îndoie în interior (1).

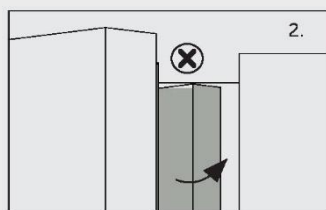

Dacă încercați să închideți ușa din stânga fără să îndoiiți banda verticală a ușii (2), banda ușii va lovi arborele de prindere sau ușa din dreapta. Astfel, poate fi deteriorată garnitura ușii sau pot apărea scurgeri.

În interiorul cadrului există un fir de încălzire. Temperatura suprafeței va crește puțin, lucru care este normal și nu afectează funcționarea aparatului.

Descrierea produsului



Observație

Ca urmare a modificărilor tehnice și a diferitelor modele, unele ilustrații din acest manual pot diferi de modelul dvs.

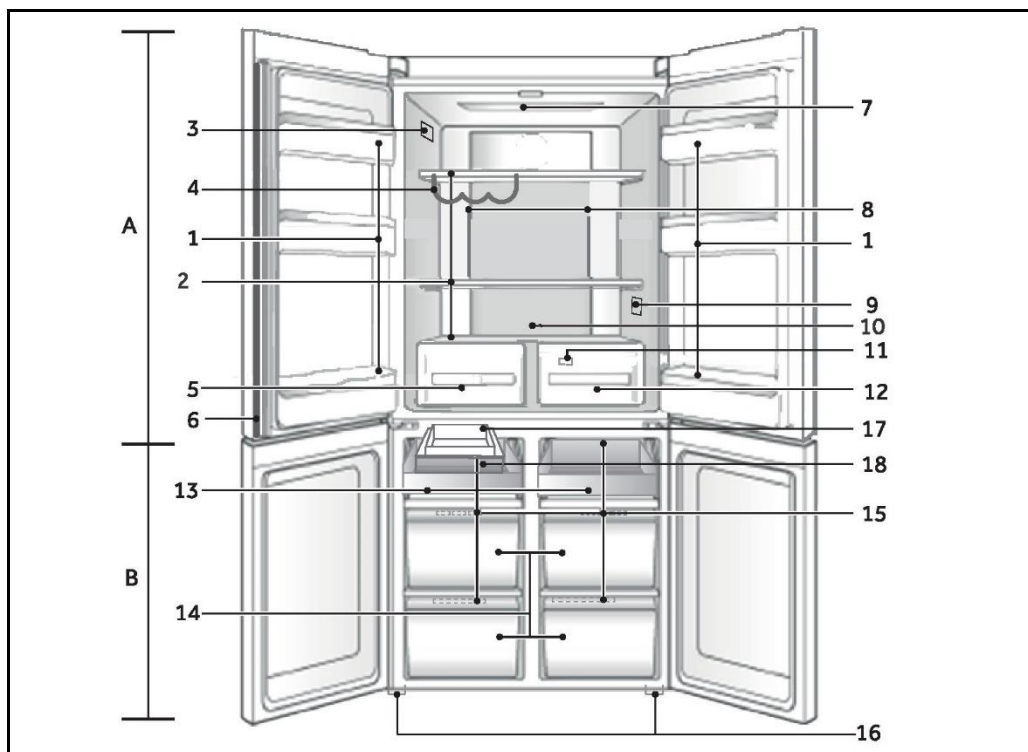

A: Compartiment frigider

1. Suport pentru sticle/Raft ușă
2. Rafturi din sticlă
3. Plăcuța cu date tehnice
4. Suport pentru vinuri
5. Humidity box
6. Grinda verticală
7. Bec de tavan
8. Conductă de aer și senzor (în spatele panoului)
9. O.K.-indicator temperatură (opțional)
10. Sursă de lumină spate
11. Conductă de aer (în spatele sertarelor)
12. Cutia MyZone

B: Compartiment congelator

13. Raft glisant
14. Cutie frigorifică
15. Conductă de aer
16. Picioare ajustabile
17. Dispozitiv automat pentru cuburi de gheață
18. Tavă pentru gheață
19. Dozator de apă

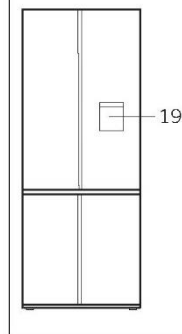

Panou de comenzi

Panou de comenzi

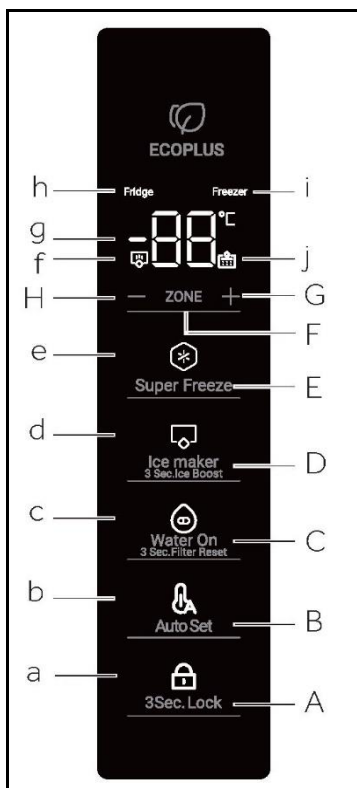

Butoane:

- A Selector blocare panoul
- B Selector Auto Set
- C Selector pentru pornirea apei
- D Selector de mod Dispozitiv pentru cuburi de gheață
- E Selector Super Freeze
- F Selector de zonă
- G Buton pentru reglarea temperaturii „+”
- H Buton pentru reglarea temperaturii „-”

Indicatori:

- a Funcția de blocare a panoului
- b Funcția Auto Set
- c Funcția Pornire apă
- d Mod Dispozitiv pentru cuburi de gheață
- e Funcție Super Freeze
- f Modul Ice Boost
- g Afișaj temperatură
- h Indicator frigider
- i Indicator congelator
- j Alarma filtrului de apă

Înainte de prima utilizare

- ▶ Scoateți toate materialele de ambalare, țineți-le departe de copii și eliminați-le într-un mod ecologic.
- ▶ Curățați interiorul și exteriorul aparatului cu apă și un detergent neutru înainte de a pune alimente în interior.
- ▶ După echilibrarea și curățarea aparatului, așteptați cel puțin 2-5 ore înainte de a-l conecta la rețeaua de alimentare. Consultați secțiunea INSTALARE.
- ▶ Răciți în prealabil compartimentele cu setări ridicate înainte de ale umple cu alimente. Funcția Super Freeze ajută la răcirea rapidă a compartimentelor.
- ▶ Temperaturile frigiderului și congelatorului sunt setate automat la 5 °C, respectiv -18 °C. Acestea sunt setările recomandate. Dacă doriți, puteți modifica manual aceste temperaturi. Consultați REGLARE TEMPERATURĂ.

Panou de comenzi

Pentru modelele cu instalații sanitare

Înainte de prima utilizare, trebuie să introduceți apă prin filtru pentru a îndepărta impuritățile sau aerul acumulat în rezervorul de apă și sistemul de filtrare.

Apă

- Apăsăți clapeta dozatorului de apă pentru a doza 4L de apă - așteptați 4 minute înainte de a doza din nou.
- Dozați 4L de apă și apoi așteptați încă 4 minute - Alături de apă, se pot doza și reziduuri de carbon. Acest lucru nu este dăunător și este normal în timpul procesului de spălare.
- Se distribuie încă 4 l de apă. Acest lucru împiedică scurgerea excesivă a apei din dozator.
- Este posibil ca din dozator să picure apă timp de câteva zile după instalare. Acest lucru este menit să șteargă aerul acumulat în dozator.
- Asigurați-vă că frigiderul s-a răcit timp de cel puțin 2 ore înainte de a-l utiliza.

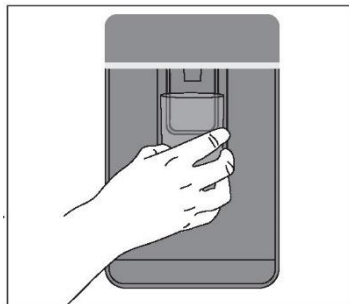

Dispozitiv pentru cuburi de gheață

- 1 Apăsăți butonul „D” de pe panoul de comenzi pentru a porni funcția dispozitivului pentru cuburi de gheață.
- 2 Aruncați recipientul plin cu primele cuburi de gheață. Curățați cu apă recipientul pentru cuburile de gheață și puneți-l la loc. Dispozitivul dumneavoastră pentru cuburi de gheață este acum gata de utilizare.
- 3 Repetați pasul 2 pentru a îndepărta praful din recipientul pentru cuburile de gheață, care se acumulează în timpul fabricării și transportului.
- 4 Goliți apa, uscați coșul și puneți-l la loc corect.
- 5 După ce dispozitivul pentru cuburi de gheață este pornit, este posibil ca gheața din primul coș să fie decolorată. Acest lucru nu este dăunător și este normal în timpul procesului de spălare. Aruncați coșul plin cu primele cuburi de gheață. Dispozitivul dumneavoastră pentru cuburi de gheață este acum gata de utilizare.



Observație

Performanța filtrului de apă va crește odată cu utilizarea, atingând performanța optimă după două sau trei recipiente pline de cuburi de gheață.

Taste cu senzor

Butoanele de pe panoul de comenzi sunt taste cu senzori, care răspund imediat ce sunt apăsată ușor cu degetul.

Pornire/oprire aparat

Aparatul intră în funcțiune imediat ce este conectat la rețeaua de alimentare.

Când frigiderul este pornit pentru prima dată, indicatorul „g” (afișajul temperaturii) se aprinde. Temperaturile frigiderului și congelatorului sunt setate automat la 5 °C, respectiv -18 °C.

Este posibil ca blocarea panoului să fie activă.



Observație

Aparatul este presetat la temperatura recomandată de 5 °C (frigider) și -18 °C (congelator). În condiții ambientale normale nu este necesar să setați o temperatură. Atunci când aparatul este pornit după deconectarea de la rețeaua de alimentare, poate dura până la 12 ore pentru atingerea temperaturilor corecte.

Goliți aparatul înainte de oprire. După oprirea aparatului, scoateți cablul de alimentare din priză.

Utilizarea

Blocare/deblocare panou

În starea de blocare, apăsați lung tasta „A” timp de 3 secunde, pentru a debloca panoul de blocare.



Observație

Panoul de comenzi este blocat automat împotriva activării dacă ușile sunt închise și dacă nu este atinsă nicio tastă timp de 30 de secunde. Pentru toate setările trebuie deblocat panoul de comenzi.

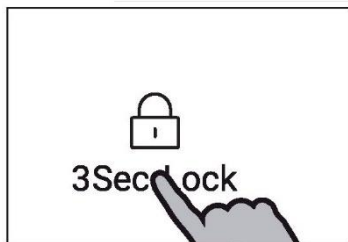

Modul de așteptare

Ecranul de afișare se oprește automat după 30 de secunde de la apăsarea unei taste. Afișajul va fi blocat automat. Se aprinde automat atunci când apăsați o tastă sau dacă deschideți una din uși (Alarma nu aprinde ecranul de afișare).

Modul de ajustare manuală

Dacă doriți să reglați manual temperatura aparatului, puteți seta temperatura prin intermediul butonului de reglare a temperaturii (consultați REGLAREA TEMPERATURII)

Reglarea temperaturii

Temperaturile din interior sunt influențate de următorii factori:

- ▶ Temperatura ambientală
- ▶ Frecvența de deschidere a ușii
- ▶ Cantitatea de alimente depozitate
- ▶ Instalarea aparatului

Alarma privind ușa

Alarma privind ușa se va declanșa atunci când ușa se deschide pentru o perioadă lungă de timp sau, ca memento, atunci când nu este închisă corect.

Ajustarea temperaturii congelatorului

Deblocați setările ținând apăsată tasta „A” timp de 3 secunde.

În starea de deblocare, apăsați tasta „F” (selectorul de zonă) pentru a comuta între compartimente. Când indicatorul „i” (indicator pentru congelator) se aprinde, apăsați tasta „H” (butonul de reglare a temperaturii „-”) sau tasta „G” (butonul de reglare a temperaturii „+”) pentru a regla temperatura compartimentului congelator. Valoarea afișată pe indicatorul „g” scade cu 1 °C la fiecare apăsare a tastei „H”. Afișajul luminează intermitent și apoi continuu, cu valoarea setată a temperaturii, apoi se stinge după câteva secunde. În același mod, valoarea afișată pe indicatorul „g” crește cu 1 °C la fiecare apăsare a tastei „G”. Afișajul luminează intermitent și apoi continuu, cu valoarea setată a temperaturii, apoi se stinge după câteva secunde. Temperatura compartimentului congelator poate fi reglată de la -14 °C la -24 °C, gradat, cu o creștere de 1 °C.

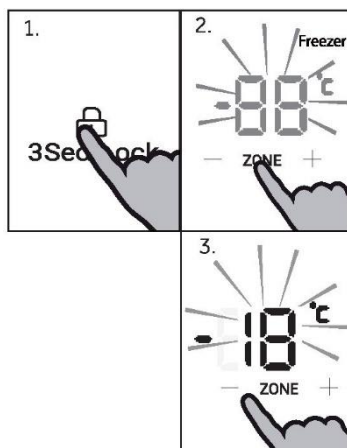

Observație

Temperatura congelatorului nu poate fi reglată în starea Super Freeze și blocare.

Utilizarea

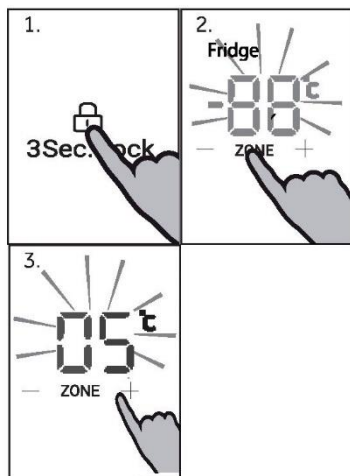

Ajustarea temperaturii frigiderului

Deblocați setările ținând apăsată tasta „A” timp de 3 secunde.

În starea de deblocare, apăsați tasta „F” (selectorul de zonă) pentru a comuta între compartimente. Când indicatorul „H” (indicatorul pentru frigider) se aprinde, apăsați tasta „H” (controlul temperaturii „-”) sau tasta „G” (controlul temperaturii „+”) pentru a regla temperatura compartimentului frigider. Valoarea afișată pe indicatorul „g” scade cu 1 °C la fiecare apăsare a tastei „H”. Afișajul luminează intermitent și apoi continuu, cu valoarea setată a temperaturii, apoi se stinge după câteva secunde. În același mod, valoarea afișată pe indicatorul „g” crește cu 1 °C la fiecare apăsare a tastei „G”. Afișajul luminează intermitent și apoi continuu, cu valoarea setată a temperaturii, apoi se stinge după câteva secunde. Temperatura compartimentului frigider poate fi reglată de la 1 °C la 9 °C, gradat, cu o creștere de 1 °C.



Observație

Temperatura frigiderului nu poate fi reglată în starea Blocare.

Funcția Super Freeze

Funcția Super Freeze poate congela alimentele proaspete, în cel mai scurt timp posibil, până în partea lor centrală, accelerând înghețarea pentru a păstra cea mai bună valoare nutritivă, aspect și gust. Dacă trebuie să congelați o cantitate mare de alimente pe loc, este recomandat să activați funcția Super Freeze cu 24 de ore înainte de utilizarea compartimentului de congelare.

În starea Deblocare, apăsați tasta „E” (selectorul Super Freeze), indicatorul „e” (funcția Super Freeze) se aprinde, produsul intră în modul Super Freeze. Produsul iese automat din modul Super Freeze după 50 de ore de la activarea sa. Pentru a ieși manual din modul Super Freeze, apăsați tasta „E” (selectorul Super Freeze) în starea Deblocare; indicatorul „e” (funcția Super Freeze) se stinge, iar produsul iese din modul Super Freeze.

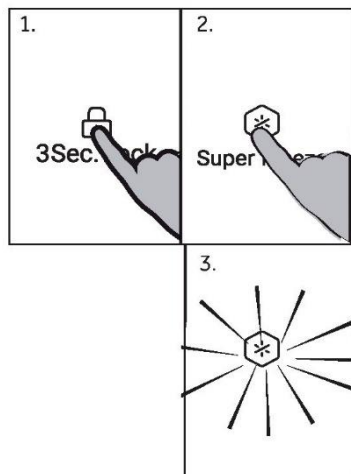

Observație

În modul Super Freeze, tasta „H” (controlul temperaturii „-”) și tasta „G” (controlul temperaturii „+”) sunt blocate când este selectat compartimentul congelator, iar temperatura compartimentului congelator nu poate fi reglată.

Utilizarea

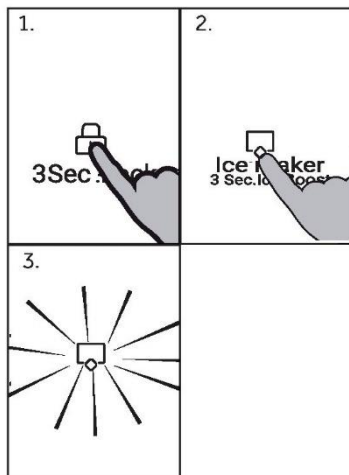

Dispozitiv pentru cuburi de gheață

În starea de deblocare, apăsați tasta „D” (selectorul dispozitivului pentru cuburi de gheață); indicatorul „d” (modul dispozitivului pentru cuburi de gheață) se aprinde, iar produsul intră în modul dispozitivului pentru cuburi de gheață. Pentru a ieși din modul dispozitivului pentru cuburi de gheață, apăsați tasta „D” (selectorul dispozitivului pentru cuburi de gheață) în starea de deblocare; indicatorul „d” (indicatorul dispozitivului pentru cuburi de gheață) se stinge, iar produsul iese din modul dispozitivului pentru cuburi de gheață.



Observație

Dispozitivul pentru cuburi de gheață este oprit în mod prestabilit atunci când frigiderul este pornit pentru prima dată.

Dispozitivul pentru cuburi de gheață distribuie automat gheață în coșul de depozitare a gheții și se va opri atunci când detectează că acesta este plin. Cu cât folosiți mai multă gheață, cu atât produce mai multă gheață.

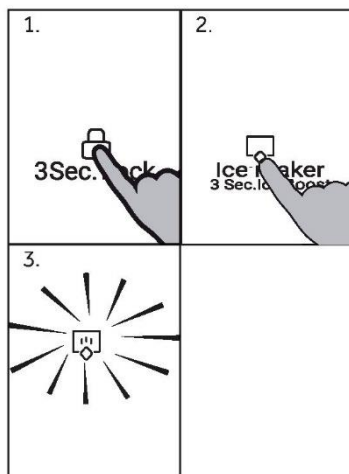

Ice Boost de 3 Sec

În starea de deblocare, apăsați tasta „D” (selectorul modului pentru dispozitivul de cuburi de gheață) timp de 3 secunde; indicatorul „d” (modul pentru dispozitivul de cuburi de gheață) și indicatorul „f” (modul Ice Boost) se aprind, iar funcția Ice Boost este activată.

În starea de deblocare și în cadrul funcției Ice Boost, apăsați tasta „D” (selectorul modului pentru dispozitivul pentru cuburi de gheață) timp de 3 secunde; după ce auziți un semnal sonor, indicatorul „f” (modul Ice Boost) se stinge, iar produsul iese din funcția Ice Boost. Indicatorul „d” se aprinde în continuare, iar funcția dispozitivului pentru cuburi de gheață este încă activată.



Observație

Notă: Dacă este activată funcția dispozitivului pentru cuburi de gheață înainte de a intra în funcția Ice Boost. Atunci când produsele ies din funcția Ice Boost, indicatorul „d” al dispozitivului pentru cuburi de gheață se aprinde în continuare și dispozitivul pentru cuburi de gheață funcționează în mod normal; dacă dispozitivul pentru cuburi de gheață este dezactivat înainte de a intra în funcția Ice Boost, atunci când produsul iese din funcția Ice Boost, indicatorul „d” al dispozitivului pentru cuburi de gheață se stinge și dispozitivul își încetează funcționarea.

Utilizarea

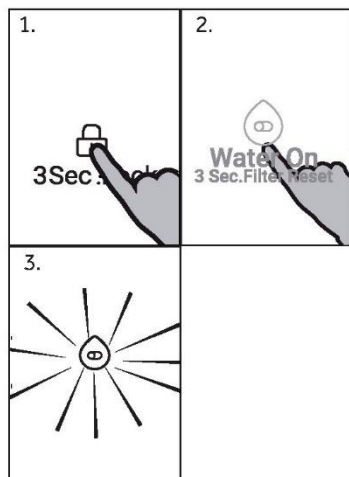

Funcția Pornire apă:

În starea de deblocare, apăsați tasta „C” (selectorul Pornire apă); după ce auziți un semnal sonor, indicatorul „c” (indicatorul Pornire apă) se aprinde, funcția Pornire apă este activată, iar apa va fi distribuită prin dozator atunci când apăsați pedala. Apăsați din nou tasta „C” (selectorul Pornire apă); indicatorul Pornire apă se stinge, funcția Pornire apă este dezactivată, iar apa nu va fi distribuită prin dozator atunci când apăsați pedala.



Observație

Notă: Dacă ușa compartimentului frigiderului este deschisă, apa nu se va distribui atunci când este apăsată pedala, chiar și atunci când este activată funcția Pornire apă.

Alarma filtrului de apă

După 6 luni de la prima punere în funcțiune a produsului, indicatorul „j” (alarma filtrului de apă) se aprinde pentru a vă reaminti să înlocuiți filtrul de apă. După înlocuirea filtrului de apă, apăsați tasta „C” (selectorul Pornire apă) timp de 3 secunde; după ce auziți un semnal sonor, indicatorul „j” (alarma filtrului de apă) se stinge, funcția de înlocuirea filtrului de apă este resetată.

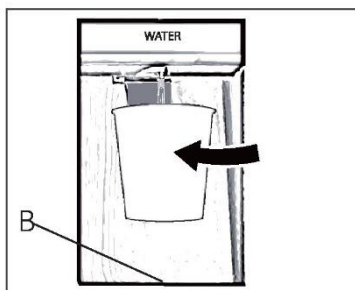

Obținerea apei de la dozator

1. Puneți un pahar sub orificiul de ieșire a apei.
2. Împingeți ușor pedala dozatorului de apă. Asigurați-vă că paharul este aliniat cu dozatorul pentru a preveni stropirea cu apă.
3. Apa din tavă (B) trebuie îndepărtată la timp, deoarece s-ar putea scurge când ușa se deschide și se închide.

Modul Auto Set

În modul Auto Set, aparatul poate regla automat setarea temperaturii în funcție de temperatura ambientală și de schimbarea temperaturii aparatului. Această funcție nu necesită nicio intervenție manuală.

1. Deblocați panoul apăsând butonul „A”, dacă este blocat.
2. Apăsați butonul „B” (selectorul Auto Set). Se emite o alarmă.
3. Indicatorul „b” se aprinde și funcția este activată.

Prin repetarea pașilor de mai sus sau prin selectarea altei funcții, această funcție este dezactivată din nou.

Utilizarea

Sfaturi legate de depozitarea alimentelor proaspete

Depozitarea în compartimentul frigiderului

- ▶ Mențineți temperatura frigiderului sub 5 °C.
- ▶ Alimentele fierbinți trebuie răcite la temperatura camerei înainte de a fi depozitate în aparat.
- ▶ Alimentele depozitate în frigider trebuie spălate și uscate înainte de depozitare
- ▶ Alimentele care vor fi depozitate trebuie sigilate corespunzător pentru a evita modificarea mirosului sau a gustului.
- ▶ Nu depozitați cantități excesive de alimente. Lăsați spații între alimente pentru a permite trecerea fluxului de aer rece în jurul acestora, pentru o răcire mai bună și mai omogenă.
- ▶ Alimentele consumate zilnic trebuie depozitate în partea din față a raftului.
- ▶ Lăsați un spațiu între alimente și pereții interior, pentru a permite trecerea aerului. În special, nu depozitați alimente lipite de peretele din spate: alimentele pot îngheța pe peretele din spate. Evitați contactul direct dintre alimente (în special alimentele uleioase sau acide) și căptușeala interioară, deoarece uleiul/acidul poate eroda căptușeala interioară. Curățați reziduurile de ulei/acid atunci când le depistați.
- ▶ Decongețați alimentele congelate în compartimentul de depozitare al frigiderului. În acest fel, puteți utiliza alimentele congelate pentru a reduce temperatura din compartiment și pentru a economisi energie.
- ▶ Procesul de îmbătrânire a fructelor și legumelor precum dovlecei, pepene, papaya, banane, ananas etc. poate fi accelerat în frigider. Prin urmare, nu este recomandată depozitarea lor în frigider. Totuși, coacerea fructelor foarte verzi poate fi accelerată pentru o anumită perioadă. Și ceapa, usturoiul, ghimbirul și alte legume rădăcinoase trebuie depozitate la temperatura camerei.
- ▶ Mirosurile neplăcute din interiorul frigiderului reprezintă un semn că ceva s-a vărsat și este necesară curățarea. Consultați secțiunea ÎNGRIJIRE ȘI CURĂȚARE.
- ▶ Alimentele diferite trebuie amplasate în zone diferite, în funcție de proprietățile acestora:



Observație

Vă rugăm să păstrați distanța mai mare de 10 mm între alimentele stocate și conducta de aer sau senzorii pentru a asigura efectul de răcire.

- 1 Unt, brânză etc.
- 2 Ouă, conserve, alimente în conserve, condimente etc.
- 3 Băuturi și alimente în sticle.
- 4 Alimente murate, alimente în conserve etc.
- 5 Produse din carne, gustări, paste, conserve, lapte, tofu, lactate etc.
- 6 Carne gătită, cârnați etc.
- 7 Sertar My Zone: fructe uscate, uleiuri de unt, ciocolată
- 8 Sertar Humidity box: Fructe, legume, salată etc.

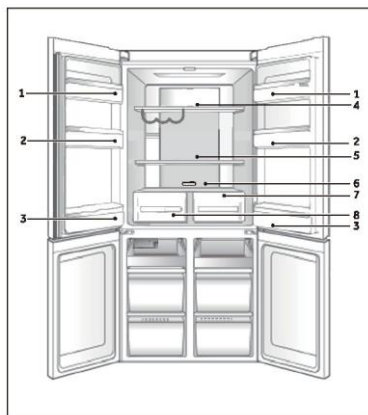

Depozitare în compartimentul Switch Zone

Compartimentul Switch Zone vă permite să reglați temperatura între -18 °C și 5 °C, în funcție de cerința de depozitare a alimentelor, și vă oferă o flexibilitate suplimentară la opțiunile de depozitare, pentru confortul dvs.

-18 °C	Pentru alimente congelate obișnuite, care necesită păstrarea între 1 și 12 luni.	Carne, carne de pasăre, fructe de mare, alimente pre-gătite și resturi de alimente, unele fructe și legume, înghețată și alte deserturi congelate.
-7 °C	Permite porționarea ușoară a alimentelor și capacitatea de a încălzi, găti sau servi alimente direct din compartiment, fără a aștepta ca acestea să se dezghețe.	Carne, fructe de mare, supe, sosuri, piure, pâine, deserturi și produse de patiserie. Notă: Recomandat pentru depozitarea deserturilor cremoase precum înghețata.
0 °C	Oferă zona de depozitare perfectă pentru alimente foarte perisabile, pentru a se asigura că își păstrează prospețimea și calitatea specifică.	Carne, carne de pasăre și fructe de mare foarte perisabile. Băuturi alcoolice, cum ar fi berea.
5 °C	Modul ideal pentru alimente proaspete precum fructe și legume, produse lactate, carne și băuturi.	Fructe și legume, produse lactate, gemuri și sosuri/conserve, carne și băuturi.

Utilizarea

Depozitarea în compartimentul congelatorului

- ▶ Mențineți temperatura congelatorului la -18°C .
- ▶ Cu 24 de ore înainte de congelare porniți funcția Super-freeze: -pentru cantități mici de alimente sunt suficiente 4-6 ore.
- ▶ Alimentele fierbinți trebuie răcite la temperatura camerei înainte de a fi depozitate în compartimentul congelatorului.
- ▶ Alimentele tăiate în bucăți mici vor congela mai repede și vor fi mai ușor de decongelat și gătit. Greutatea recomandată pentru fiecare bucată este de sub 2,5 kg.
- ▶ Este recomandată ambalarea alimentelor înainte de amplasarea lor în congelator. Exteriorul ambalajului trebuie să fie uscat pentru a evita lipirea pungilor între ele. Materialele folosite pentru ambalare trebuie să nu aibă miros, să fie etanșe, să nu fie otrăvitoare sau toxice.
- ▶ Pentru a evita expirarea perioadelor de depozitare, notați data congelării, limita în timp și denumirea alimentelor pe ambalaj în funcție de perioadele de depozitare ale diferitelor alimente.
- ▶ **AVERTIZARE!** Produsele acide, alcaline și sarea etc. pot eroda suprafața interioară a congelatorului. Nu puneți alimentele care conțin aceste substanțe (de exemplu, pește marin) direct pe suprafața interioară. Apa sărată din interiorul congelatorului trebuie curățată imediat.
- ▶ Nu depășiți perioadele de depozitare a alimentelor recomandate de producători. Scoateți din congelator numai cantitatea necesară de alimente.
- ▶ Consumați alimentele decongelate în scurt timp. Alimentele decongelate nu pot fi recongelate decât dacă sunt gătite, mai întâi. În caz contrar, acestea pot fi mai puțin comestibile.
- ▶ Nu încărcăți cantități excesive de alimente proaspete în compartimentul congelatorului. Consultați capacitatea de congelare a congelatorului - Vedeți DATELE TEHNICE sau datele de pe plăcuța de identificare.
- ▶ Alimentele pot fi depozitate în congelator la o temperatură de cel puțin -18°C timp de 2-12 luni, în funcție de proprietăți (de ex. carnea: 3-12 luni, legumele: 6-12 luni)
- ▶ Atunci când congelați alimente proaspete, evitați contactul dintre acestea și alimentele deja congelate. Risc de decongelare!

În cazul depozitării alimentelor congelate comercial, urmați următoarele indicații:

- ▶ Urmați întotdeauna instrucțiunile producătorilor privind durata de timp în care puteți depozita alimentele. Nu depășiți aceste indicații!
- ▶ Încercați să păstrați durata de timp dintre cumpărare și depozitare cât mai mică posibil pentru a menține calitatea alimentelor.
- ▶ Cumpărați alimente congelate care au fost depozitate la o temperatură de -18°C sau mai joasă.
- ▶ Evitați să cumpărați alimente care au gheață pe ambalaj - acest lucru indică faptul că produsele pot să fi fost decongelate parțial și recongelate într-un anumit moment; creșterile de temperatură afectează calitatea alimentelor.



Observație

- ▶ Vă rugăm să păstrați distanța mai mare de 10 mm între alimentele stocate și conducta de aer pentru a asigura efectul de răcire.

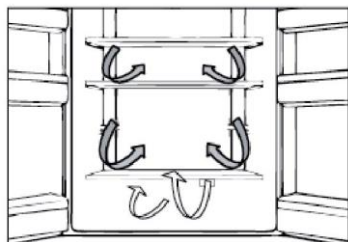

Flux de aer multiplu

Frigiderul este prevăzut cu un sistem cu flux de aer multiplu, prin care fluxurile de aer rece sunt asigurate la nivelul fiecărui raft. Acest lucru ajută la păstrarea unei temperaturi uniforme pentru a asigura faptul că alimentele dvs. sunt menținute proaspete pentru mai mult timp.

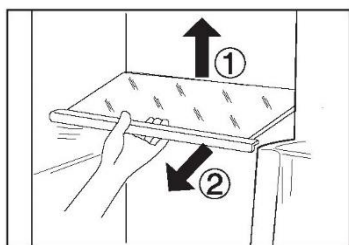

Rafturi ajustabile

Înălțimea rafturilor poate fi ajustată pentru a se potrivi nevoilor dvs. de depozitare.

1. Pentru re poziționarea unui raft, scoateți-l mai întâi prin ridicarea marginii din spate (1) și tragerea în afară (2).
2. Pentru montarea la loc, așezați-l pe canalele de pe ambele părți și împingeți-l în cea mai din spate poziție, până când partea din spate a raftului este fixată în interiorul fantelor laterale.



Observație:

Asigurați-vă că toate capetele unui raft sunt drepte.

Sertar Humidity zone

În acest compartiment nivelul de umiditate este de aproximativ 85%. Acesta este controlat automat de sistem și este potrivit pentru a stoca fructe, legume, salate etc.



Observație:

- ▶ Nu îndepărtați capacul de plastic din interiorul celor două zone. Acesta menține umiditatea.
- ▶ Fructele sensibile la temperaturile scăzute, precum ananasul, avocado, bananele, grepfruturile și legumele precum cartofii, vinetele, fasolea, castraveții, dovleceii și roșiile, dar și brânzeturile, nu trebuie depozitate în aceste două sertare.

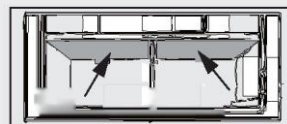

Utilizarea

Rafturi de ușă demontabile

Rafturile de ușă pot fi demontate pentru curățare: Puneți mâinile pe fiecare parte a raftului, ridicați-l (1) și trageți-l în afară (2). Pentru introducerea raftului de ușă urmați pașii de mai sus în ordine inversă.

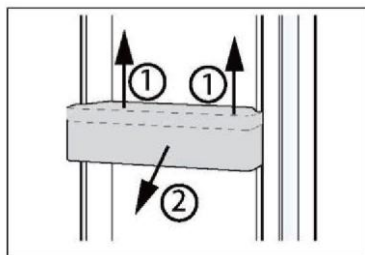

OPȚIONAL: Indicator temperatură OK

Indicatorul de temperatură OK poate fi utilizat pentru a determina temperaturi sub +4 °C. Reduceți treptat temperatura dacă semnul nu indică „OK”.

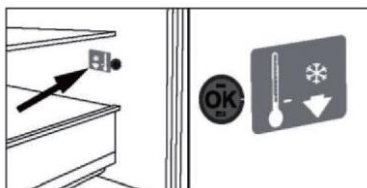

Observație:

Atunci când aparatul este pornit, poate dura până la 12 ore pentru a ajunge la temperaturile corecte.

Sertar demontabil congelator

Pentru a scoate sertarul, trageți în afară până la maximum (1), ridicați și scoateți (2).

Pentru introducerea sertarului urmați pașii de mai sus în ordine inversă.

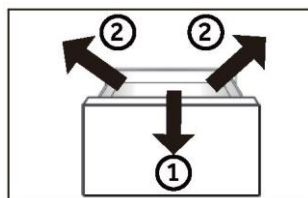

Lumina

Lumina LED din interior se aprinde când ușa este deschisă și se stinge automat dacă ușa este lăsată deschisă mai mult de 7 minute. Performanța luminilor nu este afectată de nicio altă setare a aparatului.



Sfaturi de economisire a energiei

- ▶ Asigurați-vă că aparatul este ventilat corespunzător (consultați secțiunea INSTALARE).
- ▶ Nu instalați aparatul în lumina directă a soarelui sau în apropierea surselor de căldură (de ex., cuptoare, radiatoare).
- ▶ Evitați setarea temperaturilor nenecesare de scăzute în aparat. Consumul de energie crește odată cu scăderea temperaturii setate în aparat.
- ▶ Funcții precum Super-Freeze consumă mai multă energie.
- ▶ Lăsați alimentele calde să se răcească înainte de a le amplasa în aparat.
- ▶ Deschideți ușa aparatului cât mai puțin și pentru o perioadă cât mai scurtă posibil.
- ▶ Nu umpleți excesiv aparatul, pentru a evita obstrucționarea fluxului de aer.
- ▶ Evitați prezența aerului în ambalajul alimentelor.
- ▶ Mențineți garniturile ușii curate astfel încât ușa să se închidă corect întotdeauna.
- ▶ Decongelați alimentele congelate în compartimentul de depozitare al frigiderului.
- ▶ Configurația pentru economisirea cea mai mare de energie necesită păstrarea sertarelor, cutiilor de alimente și rafturilor etc. în starea lor din fabrică, iar alimentele trebuie plasate cât mai departe posibil, fără a bloca orificiile de ieșire a aerului de pe conducta de aer.

Îngrijire și curățare



AVERTIZARE!

Deconectați aparatul de la rețeaua de alimentare înainte de curățare.

Curățare

Curățați aparatul atunci când sunt depozitate puține alimente sau când acesta este gol.

Aparatul trebuie curățat o dată la patru săptămâni pentru o întreținere corectă și pentru a preveni mirosurile neplăcute cauzate de mâncarea depozitată.



AVERTIZARE!

- ▶ Nu curățați aparatul cu perii aspre, cu perii de sârmă, cu detergent pulbere, benzină, acetat de amil, acetonă sau soluții organice similare, soluții acide sau alcaline. Curățați cu detergent special pentru frigider pentru a evita deteriorările.
- ▶ Nu pulverizați și nu spălați aparatul în timpul curățării.
- ▶ Nu folosiți pulverizarea cu apă sau aburi de apă în timpul curățării aparatului.
- ▶ Nu curățați rafturile reci din sticlă cu apă fierbinte. Schimbarea bruscă de temperatură poate face ca sticla să se spargă.
- ▶ Nu atingeți suprafața interioară a compartimentului de depozitare al congelatorului, în special cu mâinile ude, deoarece mâinile pot îngheța pe suprafață.
- ▶ În cazul încălzirii, verificați starea produselor congelate.

- ▶ Asigurați întotdeauna curățenia garniturii ușii.
- ▶ Curățați interiorul și carcasa aparatului cu un burete înmuiat în apă caldă și detergent neutru.
- ▶ Clătiți și uscați cu o cârpă moale.
- ▶ Nu curățați nicio parte a aparatului în mașina de spălat vase.
- ▶ Așteptați cel puțin 5 minute înainte de repornirea aparatului, deoarece pornirea frecventă poate deteriora compresorul.



Decongelarea

Decongelarea compartimentului frigiderului și congelatorului are loc automat, nefiind necesară intervenția manuală.

Înlocuirea becului LED



AVERTIZARE!

Nu înlocuiți becul LED de unul singur. Acesta trebuie înlocuit de producător sau de un agent de service autorizat.

Becul are un LED ca sursă de lumină, cu un consum redus de energie și o durată mare de viață. În cazul în care există anomalități, contactați serviciul pentru clienți. Consultați secțiunea **SERVICIU PENTRU CLIEŢI**.

Parametrii becului:

Compartiment frigider: 12 V max. 5 W

Neutilizare pentru o perioadă lungă de timp

Dacă aparatul nu este utilizat pe o perioadă extinsă de timp și nu veți folosi funcția Holiday sau funcția de oprire a frigiderului:

- ▶ Scoateți alimentele.
- ▶ Deconectați cablul de alimentare.
- ▶ Curățați aparatul conform descrierii de mai sus.
- ▶ Țineți ușile congelatorului deschise pentru a preveni apariția mirosurilor neplăcute în interior.

Îngrijire și curățare

Curățarea tăvii pentru cuburi de gheață (numai pentru modelele HRF680YPS/HRF680YPC)

1. Opriti funcția dispozitivului pentru cuburi de gheață prin intermediul panoului de afișare; țineți apăsat mânerul dispozitivului pentru cuburi de gheață și scoateți-l, cu forță.
2. Scoateți ansamblul dispozitivului pentru cuburi de gheață din frigider și întoarceți dispozitivul, astfel încât tava pentru cuburi de gheață să fie la vedere.
3. Trageți dispozitivul de fixare în formă ovală de pe tava pentru cuburi de gheață în direcția săgeții 1. Înclinați tava pentru cuburi de gheață în sus și scoateți-o în direcția săgeții 2.

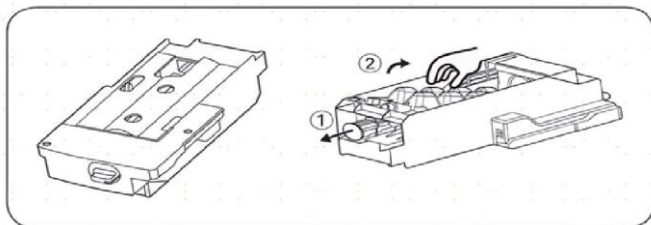

4. După ce ați curățat tava, puneți-o la loc, apoi împingeți ferm dispozitivul pentru cuburi de gheață, închideți sertarul congelatorului și porniți funcția dispozitivului pentru cuburi de gheață prin intermediul panoului de afișare.

Măsurile de precauție la utilizarea dispozitivului pentru cuburi de gheață

În cazul aparatelor nou instalate, trebuie să așteptați 24 de ore. Acest lucru va permite compartimentului congelatorului să se răcească, astfel încât să poată produce gheață.

- Dispozitivul pentru cuburi de gheață va produce de fiecare dată 8 cuburi de gheață; dar cantitatea specifică de cuburi de gheață va depinde de temperatura interioară, de frecvența cu care sunt deschise ușile, de presiunea apei, de temperatura compartimentului congelator etc.
- Pentru a vă asigura că tava pentru cuburi de gheață se umple cu cuburi de gheață, aceasta trebuie scoasă frecvent, astfel încât cuburile de gheață să fie distribuite uniform.
- Este normal ca o parte din cuburile de gheață să se acumuleze atunci când le îndepărtați.
- Când compartimentul congelatorului este la temperatura de -8°C sau la o temperatură inferioară, dispozitivul pentru cuburi de gheață va începe să producă gheață (dacă abia ați început să utilizați dispozitivul pentru cuburi de gheață sau dacă nu l-ați mai folosit pentru a produce cuburi de gheață de mult timp, ar trebui să aruncați primele câteva cuburi de gheață, pentru ca impuritățile din conducta de apă să fie eliminate).
- Dispozitivul pentru cuburi de gheață trebuie să fie instalat în frigider printr-o agenție de service autorizată.
- Nu expuneți NICIODATĂ conducta de apă la temperaturi de sub 0°C , pentru a evita înghețarea.
- Verificați dacă tubulatura nu prezintă scurgeri prin spălarea sa cu apă, până când apa curge limpede.
- După ce aparatul a fost amplasat în locația aleasă de dumneavoastră, asigurați-vă că tubul de apă este aranjat astfel încât să nu fie deteriorat prin curburi și îndoituri și să nu se afle la distanță de nicio sursă de căldură.
- Odată ce temperatura din interiorul congelatorului este de -8°C , va începe producerea gheții.
- NU atingeți ieșirea cuburilor de gheață cu mâinile sau cu orice alt instrument, pentru a evita rănirea sau deteriorarea.
- Dispozitivul pentru cuburi de gheață poate fi alimentat cu apă numai prin intermediul recipientului din partea superioară stânga a ușii. Acesta nu poate fi conectat direct la o sursă externă de apă potabilă.
- NU adăugați apă manual – acesta este un sistem automat de apă. Dacă dispozitivul pentru cuburi de gheață este pornit, dar aparatul nu este conectat la apă, aceasta nu va funcționa.

Dacă ocazional auziți sunete neobișnuite în frigider

S-ar putea să auziți ocazional niște sunete ca un „scârțâit”; acestea sunt doar sunete normale, emise în timpul producerii gheții, așa că nu vă faceți griji.

Dacă nu folosiți des cuburi de gheață

Cuburile de gheață „vechi” vor deveni tulburi și nu vor avea un gust proaspăt; prin urmare, curățați periodic tava pentru cuburi de gheață și spălați-o cu apă caldă. Înainte de a înlocui tava pentru cuburi de gheață, asigurați-vă că este rece; în caz contrar, gheața se va lipi de alte piese ale dispozitivului pentru cuburi de gheață și va afecta funcția de producere a gheții.

Dacă dispozitivul pentru cuburi de gheață din compartimentul congelatorului nu este utilizat pentru o perioadă lungă de timp

Dacă nu este utilizat pentru o perioadă lungă de timp, scoateți dispozitivul automat pentru cuburi de gheață și cuburile de gheață rămase din compartimentul de depozitare a gheții, spălați tava pentru cuburi de gheață și compartimentul de depozitare a gheții cu apă caldă, ștergeți-le cu un prosop curat și puneți-le în altă parte, pentru a mări spațiul de depozitare.

Rezervorul de apă trebuie îndepărtat, iar apa rămasă trebuie scursă.

Cum funcționează dispozitivul pentru cuburile de gheață

Capacitatea de producere a gheții este de 0,8 kg/24 ore (această cifră reprezintă rezultatul testului efectuat în laborator, în condiții de temperatură ambiantă de 32 °C). În timpul utilizării zilnice a aparatului, din cauza diferențelor de temperatură ambiantă și de presiune a apei, capacitatea de producere a gheții poate să difere ușor.

Nu depozitați cuburile de gheață produse în timpul primului lot de cuburi după pornirea aparatului sau după o pauză prelungită. Aruncați aceste cuburi.

Pentru ca tava pentru cuburi de gheață să se umple la capacitatea maximă, va trebui să aranjați periodic cuburile de gheață.

Este posibil ca unele cuburi de gheață să se lipească între ele atunci când cad în cutia de depozitare; va trebui să le separați pentru a permite utilizarea maximă a cutiei de gheață.

Aruncați primele câteva loturi de cuburi de gheață dacă faceți gheață pentru prima dată sau dacă nu ați mai făcut acest lucru de mult timp.

În cazul în care cuburile de gheață devin mai mici, acest lucru poate sugera că filtrul este blocat de impurități.

Depanare

Multe probleme care pot apărea pot fi rezolvate de dvs., fără a fi necesare cunoștințe specifice. În cazul unei probleme verificați toate posibilitățile afișate și urmați instrucțiunile de mai jos înainte de a apela la un serviciu post-vânzare. Consultați secțiunea **SERVICIU PENTRU CLIEŢI**.



AVERTIZARE!

- ▶ Înainte de întreținere, dezactivați aparatul și deconectați ștecărul de la rețeaua de alimentare.
- ▶ Echipamentele electrice trebuie depanate numai de către specialiști calificați în domeniul electric, deoarece reparațiile necorespunzătoare pot provoca daune indirecte considerabile.
- ▶ Un articol furnizat deteriorat trebuie înlocuit numai de către producător, agentul său de service sau persoane calificate similare, pentru a evita orice pericol.

Problemă	Cauză posibilă	Soluție posibilă
Compresorul nu funcționează.	<ul style="list-style-type: none">• Ștecărul de alimentare nu este conectat la priza de alimentare.• Aparatul este în ciclul de decongelare	<ul style="list-style-type: none">• Conectați ștecărul de alimentare.• Acest lucru este normal în cazul unei decongelări automate
Aparatul pornește frecvent sau pentru o perioadă prea mare de timp.	<ul style="list-style-type: none">• Temperatura interioară sau exterioară este prea ridicată.• Aparatul a fost deconectat de la energia electrică pentru o perioadă de timp.• O ușă/un sertar al aparatului nu este închis etanș.• Ușa/sertarul a fost deschis prea des sau pentru o perioadă prea mare de timp.• Setarea temperaturii pentru compartimentul congelatorului este prea joasă.• Garnitura ușii/sertarului este murdară, uzată, crăpată sau așezată incorect.• Circulația necesară a aerului nu este garantată.	<ul style="list-style-type: none">• În acest caz, este normal ca aparatul să funcționeze mai mult timp.• În mod normal, durează între 8 și 12 ore ca aparatul să se răcească complet.• Închideți ușa/sertarul și asigurați-vă că aparatul este amplasat pe o suprafață dreaptă și că nu există vreun aliment sau recipient care să deranjeze ușa.• Nu deschideți ușa/sertarul prea des.• Setati temperatura la un valoare mai ridicată până când este obținută o temperatură satisfăcătoare a frigiderului. Durează 24 de ore ca temperatura frigiderului să se stabilizeze.• Curățați garnitura ușii/sertarului sau înlocuiți-o prin serviciul pentru clienți.• Asigurați o ventilație adecvată.
Interiorul frigiderului este murdar și/sau miroase.	<ul style="list-style-type: none">• Interiorul frigiderului necesită curățare.• Sunt depozitate alimente cu miros puternic în frigider.	<ul style="list-style-type: none">• Curățați interiorul frigiderului.• Ambalați bine alimentele.
	<ul style="list-style-type: none">• Temperatura setată este prea ridicată.	<ul style="list-style-type: none">• Resetați temperatura.

Problemă	Cauză posibilă	Soluție posibilă
În interiorul aparatului nu este suficient de rece.	<ul style="list-style-type: none"> Au fost depozitate alimente prea calde. Au fost depozitate prea multe alimente în același timp. Produsele sunt prea apropiate între ele. O ușă/un sertar al aparatului nu este închis etanș. Ușa/sertarul a fost deschis prea des sau pentru o perioadă prea mare de timp. 	<ul style="list-style-type: none"> Răciți întotdeauna produsele înainte de a le depozita. Depozitați întotdeauna cantități mici de alimente. Lăsați un spațiu liber între mai multe alimente pentru a permite trecerea aerului. Închideți ușa/sertarul. Nu deschideți ușa/sertarul prea des.
În interiorul aparatului este prea rece.	<ul style="list-style-type: none"> Temperatura setată este prea joasă. Funcția Power-Freeze este activată sau este activă de prea mult timp. 	<ul style="list-style-type: none"> Resetați temperatura. Opriti funcția Power-Freeze.
Se formează umezeală în interiorul compartimentului frigiderului.	<ul style="list-style-type: none"> Climatul este prea călduros și prea umed. O ușă/un sertar al aparatului nu este închis etanș. Ușa/sertarul a fost deschis prea des sau pentru o perioadă prea mare de timp. Recipientele cu alimente sau lichide sunt lăsate deschise. 	<ul style="list-style-type: none"> Creșteți temperatura. Închideți ușa/sertarul. Nu deschideți ușa/sertarul prea des. Lăsați alimentele fierbinți să se răcească la temperatura camerei și acoperiți alimentele și lichidele.
Umezeala se acumulează pe suprafața exterioară a frigiderului sau între uși/ușă și sertar.	<ul style="list-style-type: none"> Climatul este prea călduros și prea umed. Ușa/sertarul nu este închis etanș. Aerul rece din aparat și aerul cald din exterior formează condens. 	<ul style="list-style-type: none"> Acest lucru este normal într-un climat umed și se va modifica atunci când umiditatea va scădea. Asigurați-vă că ușa/sertarul este închis etanș.
Gheață solidă în compartimentul congelatorului.	<ul style="list-style-type: none"> Produsele nu au fost ambalate corespunzător. O ușă/un sertar al aparatului nu este închis etanș. Ușa/sertarul a fost deschis prea des sau pentru o perioadă prea mare de timp. Garnitura ușii/sertarului este murdară, uzată, crăpată sau așezată incorect. Ceva din interior împiedică închiderea corespunzătoare a ușii/sertarului. 	<ul style="list-style-type: none"> Ambalați întotdeauna bine produsele. Închideți ușa/sertarul. Nu deschideți ușa/sertarul prea des. Curățați garnitura ușii/sertarului sau înlocuiți-o cu una nouă. Repoziționați rafturile, rafturile de ușă sau recipientele interne pentru a permite închiderea ușii/sertarului.

Depanare

Problemă	Cauză posibilă	Soluție posibilă
Lateralele dulapului și garnitura ușii se încălzesc.	<ul style="list-style-type: none">-	<ul style="list-style-type: none">Acest lucru este normal.
Aparatul emite sunete anormale.	<ul style="list-style-type: none">Aparatul nu se află pe o suprafață dreaptă.Aparatul atinge unele obiecte din jurul acestuia.	<ul style="list-style-type: none">Reglați suportul pentru a aduce aparatul la același nivel.Îndepărtați obiectele din jurul aparatului.
Se aude un sunet similar cu cel al apei care curge.	<ul style="list-style-type: none">-	<ul style="list-style-type: none">Acest lucru este normal.
Veți auzi o alarmă sonoră.	<ul style="list-style-type: none">Ușa compartimentului de depozitare al frigiderului este deschisă.	<ul style="list-style-type: none">Închideți ușa sau opriți alarma manual.
Veți auzi un zumzet slab.	<ul style="list-style-type: none">Sistemul anti-condens este în funcțiune	<ul style="list-style-type: none">Acesta împiedică formarea condensului și este normal
Iluminarea interioară sau sistemul de răcire nu funcționează.	<ul style="list-style-type: none">Ștecărul de alimentare nu este conectat la priza de alimentare.Sursa de alimentare nu este intactă.Becul cu led este defect.	<ul style="list-style-type: none">Conectați ștecărul de alimentare.Verificați sursa de alimentare cu energie electrică din cameră. Contactați compania locală de electricitate!Contactați serviciul de depanare pentru înlocuirea becului.

Pană de curent

În cazul unei pene de curent, alimentele ar trebui să rămână reci timp de aproximativ 12 ore.

Urmați aceste sfaturi în cazul unei pene de curent prelungite, în special pe timpul verii:

- ▶ Deschideți ușa/sertarul de cât mai puține ori posibil.
- ▶ Nu puneți alimente adiționale în aparat în timpul unei pene de curent.
- ▶ În cazul în care știți că se va produce o pană de curent, iar durata acesteia va fi mai mare de 12 ore, faceți cuburi de gheață și puneți-le într-un recipient în partea de sus a compartimentului frigiderului.
- ▶ Imediat după întreruperea energiei electrice este necesară inspectarea produselor.
- ▶ Dat fiind faptul că temperatura din frigider va crește în timpul unei pene de curent sau în cazul altei defecțiuni, perioada de depozitare și calitatea alimentelor comestibile vor fi reduse. Alimentele care se decongelează trebuie consumate sau gătite și recongelate (unde este cazul) cât mai curând după aceea, pentru a preveni apariția riscurilor pentru sănătate.

Funcția de memorare în timpul penei de curent

După restabilirea alimentării cu energie electrică, aparatul continuă să funcționeze cu setările stabilite înaintea penei de curent.

Despachetare



AVERTIZARE!

- ▶ Aparatul este greu. Manevrați-l întotdeauna cu cel puțin două persoane.
- ▶ Țineți toate materialele de ambalare la distanță de copii și eliminați-le într-un mod ecologic.
- ▶ Scoateți aparatul din ambalaj.
- ▶ Îndepărtați toate materialele de ambalare.

Condiții ambientale

Temperatura camerei trebuie să fie cuprinsă întotdeauna între 16 °C și 38 °C, deoarece poate influența temperatura din interiorul aparatului și consumul de energie al acestuia. Nu instalați aparatul în apropierea altor aparate care emit căldură (cuptoare, frigidere) fără izolare.

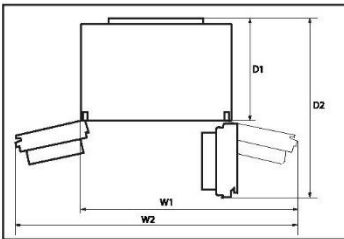

Cerințe legate de spațiu

Spațiul necesar atunci când ușa este deschisă:

W1 = 1221mm
W2=1534mm
D1=660mm
D2=1142mm

Observație: Dimensiunile de mai sus sunt doar ca referință. Considerați ca standard aparatul dvs.

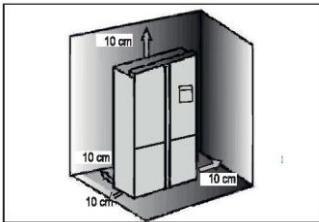

Secțiune transversală ventilare

Pentru a obține o ventilare suficientă a aparatului din motive de siguranță, trebuie respectate informațiile legate de secțiunile transversale ale ventilării necesare.

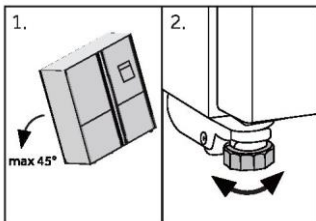

Alinierea aparatului

Aparatul trebuie amplasat pe o suprafață dreaptă și solidă.

1. Înclinați aparatul ușor în spate.
2. Reglați picioarele la nivelul dorit.

Asigurați-vă că distanța față de perete pe partea balamalei este de cel puțin 10 cm pentru ca ușa să se deschidă corect.

Instalare

3. Stabilitatea poate fi verificată împingând alternativ pe diagonală. Balansarea ușoară trebuie să fie aceeași în ambele direcții. În caz contrar, cadrul se poate încovoia; drept rezultat pot apărea pierderi pe la garniturile ușii. Înclinarea ușoară spre spate ușurează închiderea ușii.

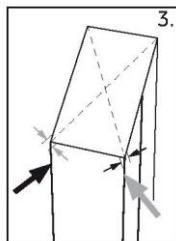

Reglarea fină a ușilor

Dacă ușile nu sunt la același nivel, această nepotrivire poate fi remediată prin următoarele metode:

Utilizarea piciorului de reglare

Rotiți piciorul de reglare conform direcției săgeții pentru a ridica sau coborî piciorul.

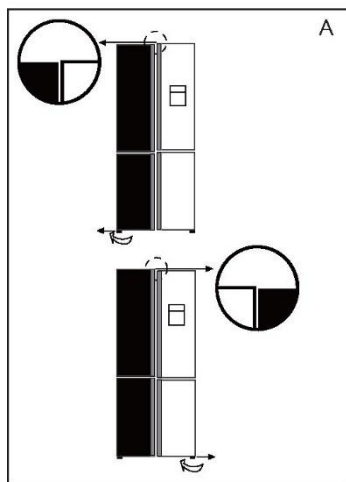

Prindeți cu atenție distanțierul (din pungă de accesorii) în inelul alb de plastic de la balamaua din mijloc cu mâna sau cu ajutorul unei scule precum cleștele. Nu zgâriați sau loviți ușa.

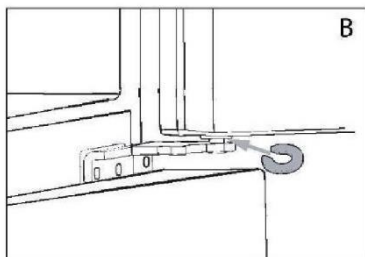

Observație

În timpul utilizării viitoare a frigiderului, fenomenul de nealiniere a ușilor poate apărea ca urmare a greutateii alimentelor depozitate. În acest caz, ajustați în consecință prin metodele de mai sus.

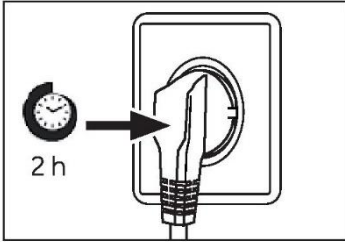

Timpul de așteptare

Uleiul de ungere fără întreținere este amplasat în capsula compresorului. Uleiul respectiv poate trece prin sistemul cu țevi închis în timpul transportării înclinată. Înainte de conectarea aparatului la rețeaua de alimentare, trebuie să așteptați între 2 și 5 ore pentru ca uleiul să curgă înapoi în capsulă.

Conexiunea electrică

Înainte de fiecare conexiune verificați dacă:

- ▶ sursa de alimentare, priza și siguranța sunt conforme cu plăcuța cu date tehnice.
- ▶ priza de alimentare este legată la împământare și nu este de tip prize multiple sau prelungitor.
- ▶ ștecărul și priza de alimentare sunt strict conforme.

Conectați ștecărul la o priză de la domiciliu instalată corespunzător.



AVERTIZARE!

Pentru evitarea riscurilor, cablul de alimentare deteriorat trebuie înlocuit prin serviciul pentru clienți (consultați fișa de garanție).

Ice and Water

Frigiderul dvs. cu funcția de Ice and Water și Automatic Ice trebuie instalat de un instalator calificat sau de un tehnician de service Haier instruit și autorizat de Haier, deoarece instalațiile sanitare incorecte pot duce la scurgeri de apă. Electrocasnicele Haier nu își asumă responsabilitatea pentru daunele (inclusiv daunele provocate de apă) cauzate de o instalare sau instalații sanitare defectuoase.

Instalare



AVERTIZARE!

- ▶ Racordați aparatul doar la alimentarea cu apă potabilă. Filtrul de apă filtrează doar impuritățile din apă și curată și igienizează gheața. Nu poate steriliza sau distruge germeii sau alte substanțe nocive.
- ▶ Presiunea prea mare a apei din furtun poate deteriora aparatul. Instalați un reductor de presiune atunci când presiunea apei din furtun depășește 0,6 MPa.
- ▶ Înainte de racordare, verificați dacă apa este curată și limpede.



Observație: Racordul la apă

- ▶ Presiunea apei reci trebuie să fie de 0,15-0,6 MPa.
- ▶ Lungimea maximă permisă a furtunului de apă este de 8 metri. Furtunurile mai lungi vor afecta cuburile de gheață și conținutul de apă rece.
- ▶ Temperatura ambiantă trebuie să fie de minimum 0 °C.
- ▶ Țineți furtunul de apă departe de sursele de căldură.

1. Tăiați țeava în două bucăți de lungimea necesară, pentru a conecta filtrul (A) cu aparatul (B1) și robinetul de apă (B2) (fig. 10.5-1). Asigurați-vă că obțineți o tăietură dreaptă folosind un cuțit ascuțit.

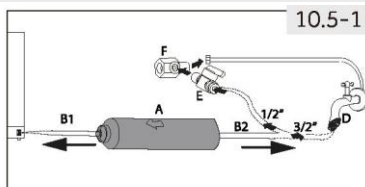

2. Introduceți țeava (B1) la o adâncime de aproximativ 12 mm în suportul de montare al filtrului de apă (A) (fig. 10.5-2). Aveți grijă să instalați filtrul în direcția corectă. Săgeata arată direcția fluxului de apă.
3. Fixați țeava cu o clemă de blocare (C), după cum se indică în fig. 10.5-3.
4. Repetați pasul 2 și 3 cu țeava (B2) de cealaltă parte a filtrului.
5. Conectați capătul țevii (B2) la unul dintre adaptoarele „D” sau „E și F”, care se potrivește cu conducta principală de apă (fig. 10.5-4).

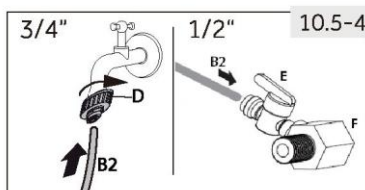
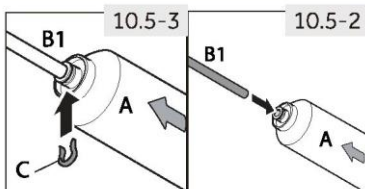

6. Conectați capătul B1 la ansamblul supapei din spatele aparatului (fig. 10.5-5).
7. Deschideți robinetul de apă pentru a verifica dacă sistemul este etanș și spălați conducta.

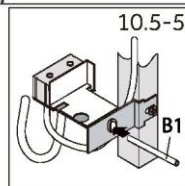

AVERTIZARE!

- ▶ Asigurați-vă întotdeauna că toate conexiunile sunt bine strânse, uscate și etanșe!
- ▶ Aveți grijă ca furtunul să nu fie distrus, îndoit sau răsucit

Fișa de produs conform reglementării UE nr. 2019/2016

Marca	Haier
Numele/identificatorul modelului	HCR79F19EHMM
Categoria modelului	Combină frigorifică
Clasa de eficiență energetică	E
Consumul anual de energie (kWh/an)(1)	390
Volumul total (l)	507
Volum frigider (l)	321
Volum congelator (l)	186
Volum compartiment cu temperatură variabilă (l)	-
Volum Compartiment Zero-Steale (L)	-
Clasificarea prin stele	
Temperatura altor compartimente > 14 °C	Nu se aplică
Sistem fără îngheț	Da
Capacitatea de congelare (kg/24 h)	6
Evaluare temperatură (2)	SN-N-ST-T
Clasa de emisii sonore și emisii de zgomote acustice aeropurtate (db(A) re 1pW)	C(37)
Timpul necesar creșterii temperaturii (h)	9
Capacitate de producere a gheții	-
Tipul aparatului	de sine stătător
Alt informații	-

Date tehnice suplimentare

Tensiune/Frecvență	220-240V~/ 50Hz
Curentul de intrare (A)	1,8
Siguranța principală (A)	16
Răcire	R600a
Dimensiuni (Î/L/A în mm)	1905/908/748

Serviciul pentru clienți

Serviciul pentru clienți

Vă recomandăm să apelați la serviciul pentru clienți Haier și să utilizați piese de schimb originale. Dacă aveți o problemă cu aparatul, consultați mai întâi secțiunea DEPANARE.

Dacă nu găsiți nicio soluție acolo, contactați

- ▶ distribuitorul local sau
- ▶ Centrul nostru european de servicii telefonice (vedeți numerele de telefon enumerate mai jos) sau
- ▶ zona Service și Asistență pe www.haier.com, unde puteți activa cererea de service și, de asemenea, puteți găsi întrebări frecvente.

Pentru contactarea Serviciului nostru, asigurați-vă că aveți următoarele date. Informațiile pot fi găsite pe plăcuța cu date tehnice.

Model _____

Nr. serie _____

De asemenea, verificați și fișa de garanție furnizată cu produsul, în cazul garanției.

Centrul european de servicii telefonice

Țară*	Număr de telefon	Costuri
Haier Italy (IT)	199 100 912	
Haier Spain (ES)	902 509 123	
Haier Germany (DE)	0180 5 39 39 99	<ul style="list-style-type: none">• 14 Ct/min de pe telefon fix• max 42 Ct/Min de pe mobil
Haier Austria (AT)	0820 001 205	<ul style="list-style-type: none">• 14,53 Ct/min de pe telefon fix• max 20 Ct/Min de pe toate celelalte
Haier United Kingdom (UK)	0333 003 8122	
Haier France (FR)	0980 406 409	

* Pentru alte țări, consultați www.haier.com

Haier Europe Trading S.r.l
Filiala Marea Britanie
Westgate House, Westgate, Ealing
Londra, W5 1YY

***Durata garanției aparatului frigorific**

Garanția minimă este de: 2 ani pentru țările din UE, 3 ani pentru Turcia, 1 an pentru Marea Britanie, 1 an pentru Rusia, 3 ani pentru Suedia, 2 ani pentru Serbia, 5 ani pentru Norvegia, 1 an pentru Maroc, 6 luni pentru Algeria, pentru Tunisia nu este necesară nicio garanție legală.

*** Perioada de piese de schimb pentru repararea aparatului**

Termostatele, senzorii de temperatură, plăcile cu circuite imprimate și sursele de lumină sunt disponibile timp de o perioadă minimă de șapte ani de la punerea pe piață a ultimei unități a modelului.

Mânerele de uși, balamalele de uși, tăvile și coșurile, timp de o perioadă minimă de șapte ani, iar garniturile de uși timp de o perioadă minimă de 10 ani de la punerea pe piață a ultimei unități a modelului.

Pentru mai multe informații despre produs, consultați <https://eprel.ec.europa.eu/> sau scanați codul QR de pe eticheta energetică furnizată cu aparatul.



Uživatelská příručka

Chladnička-mraznička

HCR79F19EHMM

Haier

Děkujeme

Děkujeme vám, že jste si koupili výrobek značky Haier.

Před použitím spotřebiče si pozorně přečtěte tyto pokyny. Obsahují důležité informace, které vám pomohou co nejlépe využít spotřebič a zajistit jeho bezpečnou a správnou instalaci, používání a údržbu.

Uschovejte tuto příručku na praktickém místě, abyste do ní mohli kdykoli nahlédnout ohledně bezpečného a správného používání spotřebiče.

Pokud spotřebič prodáváte, věnujete nebo necháváte ve starém domě, předejte společně s ním také tuto příručku, aby se mohl nový vlastník seznámit se spotřebičem a přečíst si bezpečnostní varování.



Legenda

Varování – důležité bezpečnostní informace



Všeobecné informace a tipy



Informace týkající se životního prostředí



Likvidace

Pomáhejte chránit životní prostředí a lidské zdraví. Obalový materiál umístěte do vhodných kontejnerů pro recyklaci. Pomozte recyklovat elektrospotřebiče označené tímto symbolem společně s domovním odpadem. Zašlete výrobek do místního recyklačního závodu, nebo se obraťte na váš obecní úřad.

VAROVÁNÍ!

- ▶ Nebezpečí poranění nebo udušení!
- ▶ Chladiva a plyny vyžadují profesionální likvidaci. Zajistěte, aby se potrubí chladicího okruhu nepoškodilo, než bude náležitě zlikvidováno. Odpojte spotřebič od síťového napájení. Odstráňte síťový kabel a zlikvidujte ho.
- ▶ Odstraňte police a přihrádky, stejně jako západku a těsnění dvířek, aby nedošlo k uzavření dětí a domácích zvířat uvnitř spotřebiče.

Bezpečnostní informace	2
Určené použití.....	7
Popis výrobku	8
Ovládací panel.....	9
Používání	10
Vybavení	23
Čištění a údržba	26
Řešení problémů	30
Instalace.....	33
Technické údaje	37
Zákaznický servis	38

Příslušenství

Zkontrolujte příslušenství a literaturu podle tohoto seznamu:

 Hadice pro připojení vody*1	✓	 Lopatka na led*1	✓
 Vodní filtr*1	✓	 Energetický štítek*1	✓
 1/2" adaptér s ventilem*1	✓	 Záruční list*1 Karta prodloužené záruky*1	✓
 Svorka*2	✓	 Uživatelská příručka*1 *Štítek „OK“ Uživatelské příručky*1	✓
 Rozpěrka*3	✓	 3/4" adaptér*1	✓

Před prvním zapnutím spotřebiče si přečtete následující rady týkající se bezpečnosti!



VAROVÁNÍ!

Před prvním použitím

- ▶ Ujistěte se, že při přepravě nedošlo k žádnému poškození.
- ▶ Odstraňte veškerý obalový materiál a uschovejte ho mimo dosah dětí.
- ▶ Před instalací spotřebiče počkejte alespoň dvě hodiny, aby byla zaručena plná účinnost okruhu chladiva.
- ▶ Se spotřebičem vždy manipulujte alespoň ve dvou osobách, protože je těžký.

Instalace

- ▶ Spotřebič by se měl umístit do dobře větrané místnosti. Nad spotřebičem a kolem něj zajistěte volný prostor alespoň 10 cm.
- ▶ Nikdy neumísťujte spotřebič do vlhkého prostoru nebo na místo, kde by na něj mohla stříkat voda. Vodu a skvrny odstraňte a vysušte měkkou, čistou látkou.
- ▶ Neinstalujte spotřebič na přímé sluneční světlo nebo do blízkosti zdrojů tepla (např. sporáků nebo ohříváčů).
- ▶ Nainstalujte spotřebič na místo odpovídající jeho velikost a používání a vyrovnejte ho.
- ▶ **VAROVÁNÍ:** Zajistěte, aby nic nezakrývalo větrací otvory ve spotřebiči nebo v konstrukci pro vestavění.
- ▶ Ujistěte se, že parametry elektrického napájení se shodují s údaji na výrobním štítku. V opačném případě kontaktujte elektrikáře.
- ▶ Připojte spotřebič k elektrické síti (220V–240V 50Hz) pomocí zástrčky a kabelu, které jsou součástí spotřebiče.
- ▶ Abnormální kolísání napětí může způsobit, že spotřebič se nespustí nebo se poškodí regulátor teploty či kompresor, případně se může za chodu ozývat neobvyklý hluk. V takovém případě by se měl nainstalovat automatický regulátor.
- ▶ Nepoužívejte rozbočovací adaptéry ani prodlužovací kabely.
- ▶ **VAROVÁNÍ:** Neumísťujte za spotřebič přenosné rozbočovací zásuvky ani prodlužovací kabely.

**VAROVÁNÍ!**

- ▶ **VAROVÁNÍ:** Při umísťování spotřebiče se ujistěte, že napájecí kabel není zachycený nebo poškozený.
- ▶ K napájení použijte samostatnou, snadno přístupnou uzemněnou zásuvku. Tento spotřebič musí být uzemněný.
- ▶ **VAROVÁNÍ:** Nepoškodte okruh chladiva.

Denní používání

- ▶ Tento spotřebič není určen k používání osobami (včetně dětí) s omezenými fyzickými, smyslovými nebo duševními schopnostmi nebo osobami nezkušenými a neznalými, pokud nejsou pod dohledem nebo nebyly poučeny o používání spotřebiče osobou odpovědnou za jejich bezpečnost.
- ▶ Děti ve věku od 3 do 8 let mohou spotřebič plnit a vyprazdňovat, ale nesmějí jej čistit ani instalovat.
- ▶ Zabraňte dětem mladším 3 let v přístupu ke spotřebiči, pokud nejsou pod nepřetržitým dozorem.
- ▶ Děti by měly být pod dohledem, aby si se spotřebičem nehrály.
- ▶ Jestliže v blízkosti spotřebiče uniká chladný plyn nebo jiný hořlavý plyn, vypněte ventil unikajícího plynu, otevřete dveře a okna a neodpojujte zástrčku napájecího kabelu chladničky nebo jakéhokoli jiného spotřebiče ze zásuvky.
- ▶ Upozorníme, že spotřebič je nastaven na provoz při určitém rozsahu teplot mezi 16 a 38 °C. Spotřebič nemusí řádně fungovat, pokud je po dlouhou dobu vystaven teplotám nad nebo pod indikovaným rozsahem.
- ▶ Nepokládejte na horní stranu chladničky nestabilní předměty (těžké předměty, nádoby naplněné vodou), aby se předešlo zranění způsobenému pádem nebo elektrickým proudem v důsledku kontaktu s vodou.
- ▶ Netahejte za police ve dvířkách. Dvířka by se mohla vychýlit, mohla by se vytáhnout police na láhve nebo by se spotřebič mohl převrhnout.
- ▶ Otvírejte a zavírejte dvířka pouze pomocí madel. Mezera mezi dvířky a mezi dvířky a skříní je velmi úzká.
- ▶ Nedávejte do těchto míst ruce, abyste si nepřiskřípli prsty. Dvířka chladničky otvírejte nebo zavírejte pouze v případě, že v dosahu jejich pohybu nestojí žádné děti.



VAROVÁNÍ!

- ▶ Ve spotřebiči nebo v jeho blízkosti neskladujte ani nepoužívejte hořlavé, výbušné nebo korozivní látky.
- ▶ V tomto spotřebiči neskladujte výbušné látky, jako jsou nádoby s aerosolem, v nichž se používá hořlavý hnací plyn.
- ▶ Ve spotřebiči neskladujte léky, bakterie ani chemické látky. Tento spotřebič je určen k použití v domácnosti. Nedoporučuje se skladovat materiály, které vyžadují přesně stanovené teploty.
- ▶ Do mrazničky nikdy neukládejte tekutiny v láhvích nebo plechovkách (kromě vysokoprocentních lihovin), a zejména nápoje sycené oxidem uhličitým, protože by během mrazení praskly.
- ▶ Pokud se v mrazničce zvýší teplota, zkontrolujte stav potravin.
- ▶ Nenastavujte zbytečně nízkou teplotu ve vnitřním prostoru chladničky. Při vysokém nastavení může teplota klesnout do záporných hodnot. Pozor: Láhve mohou prasknout
- ▶ Nedotýkejte se mražených potravin mokřýma rukama (noste rukavice). Zejména nejezte nanuky bezprostředně po vyjmutí z prostoru mrazničky. Hrozí nebezpečí přimrznutí nebo vzniku omrzlin. PRVNÍ POMOC: ihned umístěte zasažené místo pod tekoucí studenou vodu.
- ▶ Neodtrhujte!
- ▶ Za provozu se nedotýkejte vnitřního povrchu úložného prostoru mrazničky, zejména ne mokřýma rukama, protože by mohly přimrznout k povrchu.
- ▶ V případě výpadku napájení nebo před čištěním odpojte spotřebič od napájení. Před opětovným spuštěním spotřebiče počkejte alespoň 5 minut, protože časté spouštění by mohlo poškodit kompresor.
- ▶ **VAROVÁNÍ!** Uvnitř prostoru pro skladování potravin ve spotřebiči nepoužívejte elektrická zařízení, pokud se nejedná o zařízení doporučené výrobcem.

Údržba/čištění

- ▶ Jestliže jsou čištění a údržba prováděny dětmi, je nutné na ně dohlížet. Před zahájením jakékoli pravidelné údržby odpojte spotřebič od elektrického napájení. Před opětovným spuštěním spotřebiče počkejte alespoň 5 minut, protože časté spouštění by mohlo poškodit kompresor.

**VAROVÁNÍ!**

- ▶ Při odpojování spotřebiče od napájení držte zástrčku, nikoli kabel.
- ▶ Nečistěte spotřebič tvrdými kartáči, drátěnými kartáči, práškovými čisticími prostředky, benzínem, amylacetátem, acetonem a podobnými organickými roztoky a kyselými nebo zásaditými roztoky. K čištění použijte speciální čisticí prostředek na chladničky, aby se zamezilo poškození.
- ▶ Neseškrabávejte námrazu a led ostrými předměty. Nepoužívejte spreje, elektrické ohřívače jako fén na vlasy, parní čističe ani jiné zdroje tepla, aby nedošlo k poškození plastových součástí.
- ▶ **VAROVÁNÍ!** Nepoužívejte mechanické nástroje ani jinak neurychlujte proces rozmrazování. Používejte pouze prostředky doporučené výrobcem.
- ▶ Pokud se poškodí napájecí kabel, výměnu musí provést výrobce, jeho servisní zástupce nebo osoba s podobnou kvalifikací, aby se vyloučilo riziko.
- ▶ Nepokoušejte se opravovat, rozebírat nebo upravovat spotřebič vlastními silami.
Je-li nutná oprava, obraťte se na náš zákaznický servis.
- ▶ Alespoň jednou za rok odstraňte prach ze zadní strany spotřebiče, aby se předešlo nebezpečí požáru a nezvyšovala se spotřeba energie.
- ▶ Během čištění na spotřebič nestříkejte ani jej neoplachujte.
- ▶ K čištění spotřebiče nepoužívejte vodní postřik ani proud vody.
- ▶ Nečistěte chladné skleněné police horkou vodou. Náhlá změna teploty by mohla způsobit, že sklo praskne.

Informace o plynném chladivu

- ▶ Spotřebič obsahuje hořlavé chladiivo ISOBUTAN (R600a).
Ujistěte se, že během přepravy nebo instalace nedošlo k poškození okruhu chladiiva. Unikající chladiivo by mohlo způsobit poranění očí, nebo by se mohlo vznítit. Pokud dojde k poškození, nepřibližujte se s otevřeným ohněm, důkladně vyvětrejte místnost a nezapojujte ani neodpojujte napájecí kabely tohoto či jiných spotřebičů. Informujte zákaznický servis. V případě zasažení očí chladiivem důkladně vypláchněte oči pod tekoucí vodou a ihned zavolejte očnímu lékaři.



VAROVÁNÍ!

Tento výrobek obsahuje hořlavé chladivo isobutan (R600a).

Provádění údržby tohoto spotřebiče jinou osobou než autorizovaným servisním pracovníkem je nebezpečné. V Queenslandu – autorizovaný servisní technik MUSÍ být držitelem oprávnění pro práci na plynových spotřebičích s uhlovodíkovými chladivy, aby mohl vykonávat servisní práce nebo opravy zahrnující snímání krytů.



Tento symbol signalizuje, že hrozí nebezpečí požáru kvůli použití hořlavých materiálů. Dávejte pozor, aby nedošlo ke vzniku požáru zapálením hořlavého materiálu.

Určené použití

Tento spotřebič je určen k používání v domácnostech a podobných oblastech, jako jsou

- kuchyňky pro personál v obchodech, kancelářích a na dalších pracovištích;
- chalupy a hotely, motely a další obytné objekty, kde je používají zákazníci;
- ubytovací zařízení typu penzionu se snídaní;
- cateringové služby a podobné způsoby využití, kdy se nejedná o maloobchodní prodej.

Na spotřebiči neprovádějte žádné změny nebo úpravy. Používání k jinému než určenému účelu může představovat nebezpečí a vést ke ztrátě platnosti záruky.

Při likvidaci spotřebiče se řiďte místními předpisy, protože je v něm použito hořlavé nadouvadlo a chladivo.



POZOR!

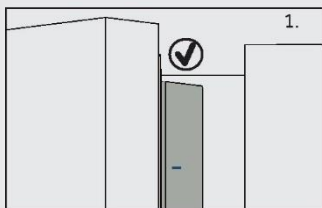

Když zavřete dvířka, svislá dvevní lišta na levých dvířkách by se měla ohnout dovnitř (1).

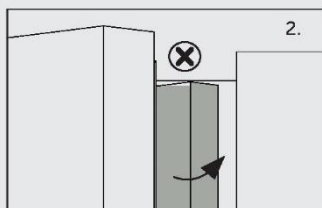

Jestliže se pokusíte zavřít levá dvířka a svislá dvevní lišta není ohnutá (2), nejprve byste ji měli ohnout, jinak dvevní lišta narazí do upevňovací osy nebo pravých dvířek. Pak by mohlo dojít k poškození dveří nebo k netěsnosti.

Uvnitř rámu je topné vlákno. Teplota povrchu mírně vzroste, což je normální a nebude to mít vliv na fungování spotřebiče.

Upozornění

Vzhledem k technickým změnám a různým modelům nemusí některé obrázky v této příručce přesně zobrazovat váš model.

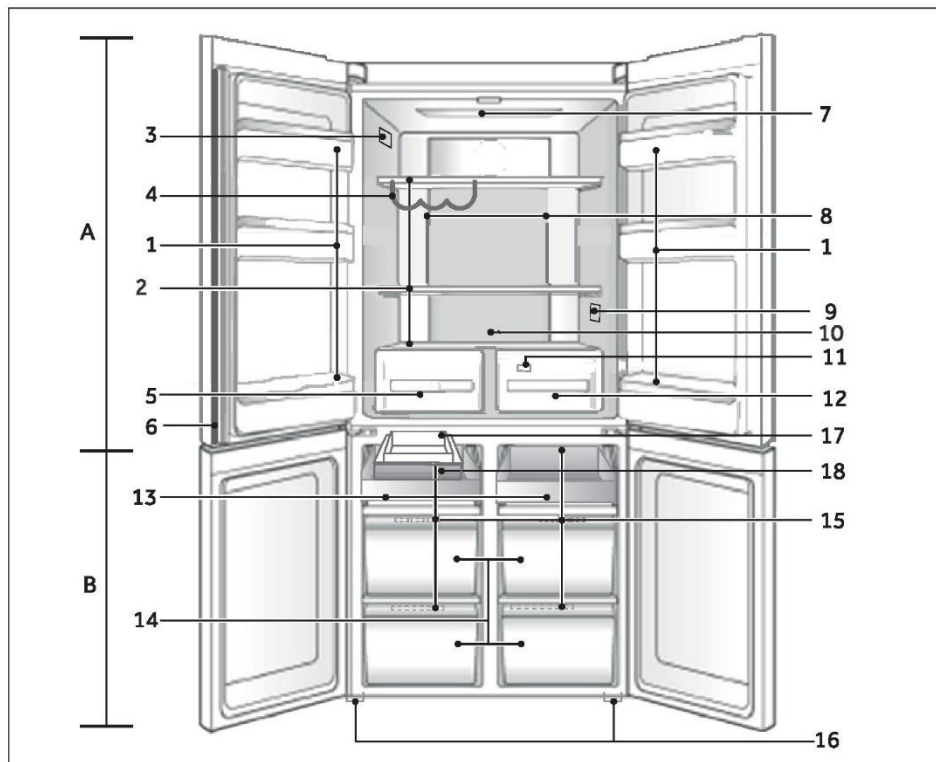

A: Prostor chladničky

- 1 Držák na láhve / držák ve dvířkách
- 2 Skleněné police
- 3 Typový štítek
- 4 Příhrádka na víno
- 5 Humidity Box
- 6 Svislý nosník
- 7 Stropní světlo
- 8 Vzduchové potrubí a snímač (za panelem)
- 9 Ukazatel správné teploty (volitelný)
- 10 Zdroj zadního světla
- 11 Vzduchové potrubí (za zásuvkami)
- 12 Box My Zone

B: Prostor mrazničky

- 13 Výsuvná police
- 14 Mrazič box
- 15 Vzduchové potrubí
- 16 Nastavitelné nožky
- 17 Automatický výrobek ledu
- 18 Příhrádka na led
- 19 Dávkování vody

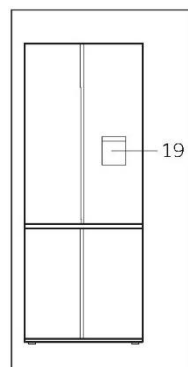

Ovládací panel

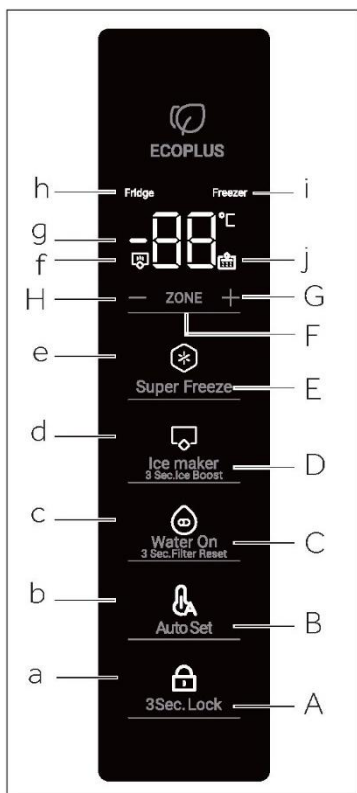
**Tlačítka:**

- A Volič funkce Zámek panelu
- B Volič Auto Set
- C Volič zapnutí vody
- D Volič režimu Výrobek ledu
- E Volič funkce Super Freeze
- F Volič zóny
- G Tlačítko nastavení teploty „+“
- H Tlačítko Nastavení teploty „-“

Ukazatele:

- a Funkce Zámek panelu
- b Funkce Auto Set
- c Funkce Zapnutí vody
- d Režim Výrobek ledu
- e Funkce Super Freeze
- f Režim Ice Boost
- g Zobrazení teploty
- h Indikátor chladničky
- i Indikátor mrazničky
- j Alarm vodního filtru

Před prvním použitím

- Odstraňte veškerý obalový materiál, uschovejte ho mimo dosah dětí a zlikvidujte ho způsobem šetrným k životnímu prostředí.
- Než do spotřebiče vložíte jakékoli potraviny, vyčistěte jeho vnitřní i vnější povrchy vodou a slabým saponátem.
- Po vyrovnání a vyčištění počkejte alespoň 2–5 hodin, než spotřebič připojíte k napájení. Viz část INSTALACE.
- Než naplníte prostory potravinami, nejprve je nechte ochladit na vysoké nastavení. Funkce Super Freeze pomůže rychle ochladit prostory.
- Teploty chladničky a mrazničky jsou automaticky nastaveny na 5 °C a -18 °C. Jedná se o doporučené nastavení. V případě potřeby můžete tyto teploty změnit ručně. Viz NASTAVOVÁNÍ TEPLoty.

Pro modely s připojením na přívod vody

Před prvním použitím je nutné propláchnout filtr vodou, aby se odstranily nečistoty nebo vzduch zachycený v nádrži na vodu a v systému filtru.

Voda

- Zatlačte na páčku dávkovače vody a odeberte 4 l vody – před odebráním další dávky počkejte 4 minuty.
- Odeberte 4 l vody a potom počkejte další 4 minuty. Společně s vodou se může uvolnit uhlikatý zbytek. Není škodlivý a jedná se o normální jev vznikající během proplachování.
- Odeberte další 4 l vody. – Tím zabráníte nadměrnému odkapávání vody z dávkovače.
- V průběhu několika dní po instalaci se může z dávkovače uvolnit několik kapek vody. Účelem je odstranit zbývající vzduch zachycený v dávkovači.
- Před použitím se ujistěte, že chladnička chladila alespoň 2 hodiny.



Výrobník ledu

1 Stisknutím tlačítka „D“ na ovládacím panelu zapnete funkci výrobníku ledu.

2 První plný zásobník ledu vyhodte. Vyčistěte zásobník na led vodou a nainstalujte jej zpět. Výrobník ledu je nyní připraven k použití.

3 Opakováním kroku 2 odstraňte prach v zásobníku na led nashromážděný během výroby a přepravy.

4 Vyprázdněte vodu, vysušte zásobník a správně jej vraťte zpět.

5 Po zapnutí výrobníku ledu může být první zásobník ledu zbarvený. Není škodlivý a jedná se o normální jev vznikající během proplachování. První plný zásobník vyrobeného ledu vyhodte. Výrobník ledu je nyní připraven k použití.



Upozornění

Účinnost vodního filtru se během používání zvýší, optimální účinnosti se dosáhne po dvou až třech plných zásobnících ledu.

Dotyková tlačítka

Na ovládacím panelu jsou dotyková tlačítka, která reagují již na lehký dotyk prstem.

Zapínání/vypínání spotřebiče

Spotřebič se spustí ihned po připojení k napájení.

Při prvním zapnutí chladničky se rozsvítí indikátor „g“ (ukazatel teploty).

Teploty chladničky a mrazničky jsou automaticky nastaveny na 5 °C a -18 °C.

Pravděpodobně je aktivní zámek panelu.



Upozornění

Spotřebič je přednastaven na doporučené teploty 5 °C (chladnička) a -18 °C (mraznička). V normálních podmínkách okolního prostředí nemusíte nastavovat teplotu. Když se spotřebič zapne poté, co byl odpojen od napájení, může trvat až 12 hodin, než dosáhne správné teploty.

Před vypnutím vyprázdněte spotřebič. Po vypnutí spotřebiče vytáhněte napájecí kabel ze síťové zásuvky.

Zamknutí/odemknutí panelu

Ve stavu uzamčení dlouze stiskněte tlačítko „A“ na 3 sekundy, zámek panelu se odemkne.

Upozornění

Pokud jsou dveře zavřené a 30 sekund není stisknuto žádné tlačítko, ovládací panel se automaticky zablokuje proti aktivaci. K úpravě jakéhokoli nastavení je nutné odemknout panel.

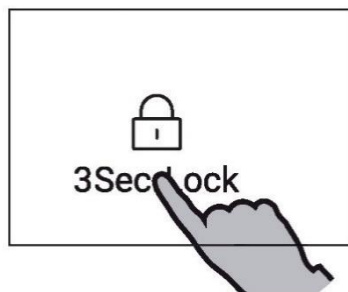

Pohotovostní režim

Displej se automaticky vypne po 30 sekundách od stisknutí jakéhokoli tlačítka. Displej se automaticky zamkne. Rozsvítí se automaticky při stisknutí jakéhokoli tlačítka nebo otevření jakýchkoli dveří (alarm nerozsvítí obrazovku displeje)

Režim ručního nastavení

Pokud chcete teplotu spotřebiče nastavit ručně, můžete ji nastavit pomocí tlačítka pro nastavení teploty (viz část NASTAVENÍ TEPLITY).

Nastavení teploty

Vnitřní teploty jsou ovlivňovány následujícími faktory:

- ▶ Okolní teplota
- ▶ Frekvence otevírání dvířek
- ▶ Množství uskladněných potravin
- ▶ Instalace spotřebiče

Výstraha dveří

Výstraha dveří se spustí jako připomínka, když jsou dveře dlouho otevřené nebo nejsou správně zavřené.

Nastavení teploty v mrazničce

Dlouhým stisknutím tlačítka „A“ na 3 sekundy odemkněte nastavení.

V odemčeném stavu stiskněte klávesu „F“ (volič zóny) pro přepínání mezi odděleními. Když se rozsvítí indikátor „i“ (indikátor mrazničky), stiskněte tlačítko „H“ (tlačítko nastavení teploty „-“) nebo tlačítko „G“ (tlačítko nastavení teploty „+“) pro nastavení teploty v prostoru mrazničky. Hodnota zobrazená na ukazateli „g“ se po každém stisknutí tlačítka „H“ sníží o 1 °C. Na displeji bliká a svítí nastavená teplota, po několika sekundách zhasne. Hodnota zobrazená na ukazateli „g“ se proto při každém stisknutí tlačítka „G“ zvýší o 1 °C. Na displeji bliká a svítí nastavená teplota, po několika sekundách zhasne. Teplotu v prostoru mrazničky lze nastavit v rozsahu od -14 °C do -24 °C s přírůstkem 1 °C.

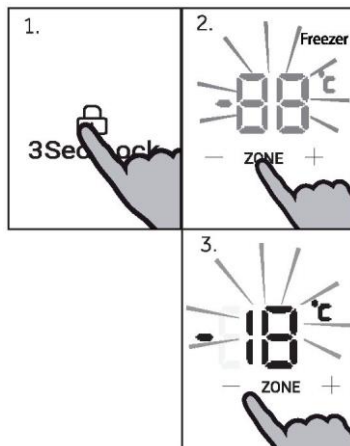

Upozornění

Teplotu mrazničky nelze nastavit ve stavu Super Freeze a uzamčení.

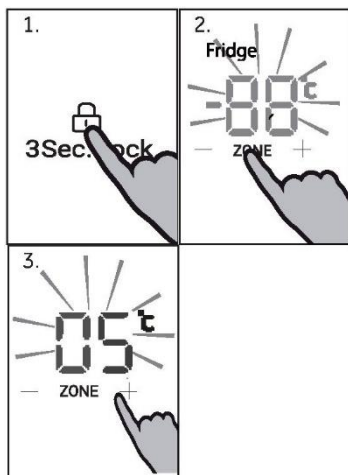

Nastavení teploty v chladničce

Dlouhým stisknutím tlačítka „A“ na 3 sekundy odemkněte nastavení.

V odemčeném stavu stiskněte klávesu „F“ (volič zóny) pro přepínání mezi odděleními. Když se rozsvítí indikátor „H“ (indikátor chladničky), stiskněte tlačítko „H“ (regulace teploty „-“) nebo tlačítko „G“ (regulace teploty „+“) pro nastavení teploty v prostoru chladničky. Hodnota zobrazená na ukazateli „g“ se po každém stisknutí tlačítka „H“ sníží o 1 °C. Na displeji bliká a svítí nastavená teplota, po několika sekundách zhasne. Hodnota zobrazená na ukazateli „g“ se proto při každém stisknutí tlačítka „G“ zvýší o 1 °C. Na displeji bliká a svítí nastavená teplota, po několika sekundách zhasne. Teplotu v prostoru chladničky lze nastavit v rozsahu od 1 °C do 9 °C s přírůstkem 1 °C.



Upozornění

Teplotu chladničky nelze nastavit ve stavu uzamčení.

Funkce Super Freeze

Funkce Super Freeze dokáže zmrazit čerstvé potraviny co nejdříve tím, že urychlí zmrazení a zachová tak nejlepší nutriční hodnotu, vzhled a chuť potravin. Pokud potřebujete najednou zmrazit velké množství potravin, doporučuje se nastavit funkci Super Freeze 24 h před použitím prostoru mrazničky.

V odemčeném stavu stiskněte tlačítko „E“ (volič Super Freeze), rozsvítí se indikátor „e“ (funkce Super Freeze), výrobek přejde do režimu Super Freeze. Výrobek automaticky opustí režim Super Freeze po 50 hodinách aktivace. Pro ruční ukončení režimu Super Freeze stiskněte tlačítko „E“ (volič Super Freeze) ve stavu odemknutí, indikátor „e“ (funkce Super Freeze) zhasne, výrobek opustí režim Super Freeze.

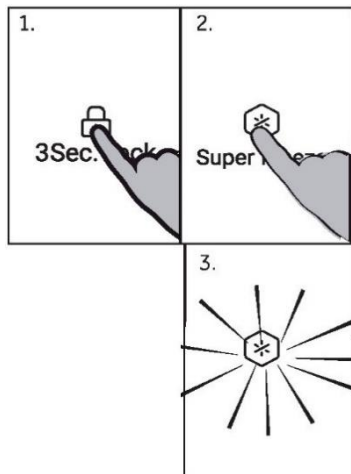

Upozornění

V režimu Super Freeze jsou tlačítka „H“ (regulace teploty „-“) a tlačítko „G“ (regulace teploty „+“) při zvolení prostoru mrazničky zablokovány a teplotu v prostoru mrazničky nelze nastavit.

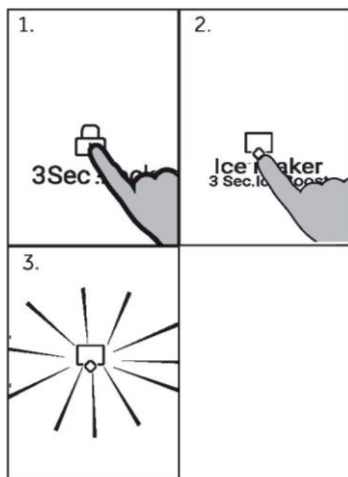

Výrobník ledu

Ve stavu odemknutí stiskněte tlačítko „D“ (volič režimu výrobniku ledu), rozsvítí se indikátor „d“ (režim výrobniku ledu), produkt vstoupí do režimu výrobniku ledu. Pro ukončení režimu výrobniku ledu stiskněte tlačítko „D“ (volič režimu výrobniku ledu) ve stavu odemknutí, indikátor „d“ (indikátor výrobniku ledu) zhasne, produkt ukončí režim výrobniku ledu.



Upozornění

Výrobník ledu je ve výchozím nastavení vypnutý, když je chladnička poprvé zapnuta. Výrobník ledu je navržen tak, aby automaticky dávkoval led do zásobníku ledu pod ním, dokud nezaznamená, že je zásobník plný. Čím více ledu použijete, tím více ho vyrobí.

3 sek. Ice Boost

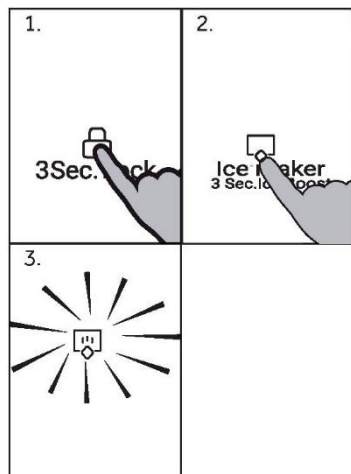

Ve stavu odemknutí stiskněte tlačítko „D“ (volič režimu výrobku ledu) na 3 sekundy, rozsvítí se indikátor „d“ (režim výrobku ledu) a indikátor „f“ (režim Ice Boost) a funkce Ice Boost je povolena.

Ve stavu odemknutí a pod funkcí Ice Boost stiskněte tlačítko „D“ (volič režimu výrobku ledu) po dobu 3 sekund, poté, co uslyšíte jedno pípnutí, indikátor „f“ (režim Ice Boost) zhasne, produkt ukončí funkci Ice Boost. Indikátor výrobku ledu „d“ stále svítí a funkce výrobku ledu je stále aktivována.



Upozornění

Poznámka: Pokud je před vstupem do funkce Ice Boost zapnutý výrobek ledu. Když produkt opustí funkci Ice Boost, indikátor výrobku ledu „d“ stále svítí a výrobek ledu stále normálně funguje. Pokud je výrobek ledu deaktivován před vstupem do funkce Ice Boost, když produkt ukončí funkci Ice Boost, indikátor výrobku ledu „d“ zhasne a přestane fungovat i výrobek ledu.

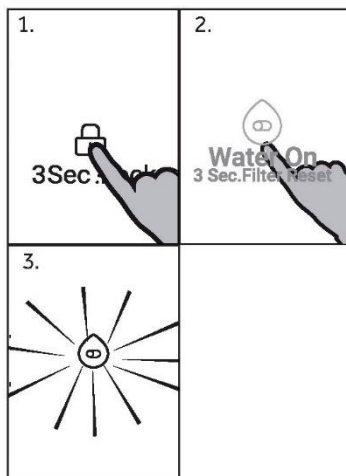

Funkce zapnutí vody:

Ve stavu odemknutí stiskněte tlačítko „C“ (volič zapnutí vody). Jakmile uslyšíte jedno pípnutí, rozsvítí se indikátor „C“ (indikátor zapnutí vody). Funkce vody je zapnuta a po zatlačení na páčku vyjde z dávkovače voda. Znovu stiskněte tlačítko „C“ (volič zapnutí vody), indikátor zapnutí vody zhasne, funkce zapnutí vody je zakázána, při zatlačení na páčku dávkovače voda z dávkovače nevyjde.



Upozornění

Poznámka: Pokud jsou dveře chladničky otevřené, voda při zatlačení na páčku dávkovače nevyteče, a to ani v případě, že je zapnuta funkce zapnutí vody.

Alarm vodního filtru

Po 6 měsících od prvního zapnutí spotřebiče se rozsvítí indikátor „j“ (alarm vodního filtru) jako připomínka k výměně vodního filtru. Po výměně vodního filtru stiskněte tlačítko „C“ (volič zapnutí vody) po dobu 3 sekund, poté, co uslyšíte pípnutí, zhasne indikátor „j“ (alarm vodního filtru), funkce výzvy k výměně vodního filtru se resetuje.

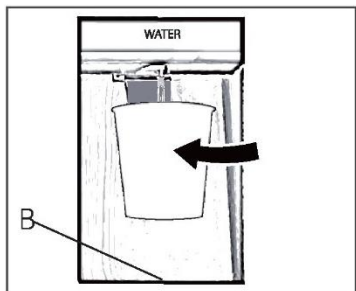

Odebírání vody z dávkovače

1. Dejte sklenici pod vodní výpust.
2. Jemně s ní zatlačte na páčku dávkovače vody. Ujistěte se, že sklenice je vyrovnána s dávkovačem, aby voda nevystříkla ven.
3. Vodu v zásobníku (B) je třeba včas odstranit, protože by mohla při otevírání a zavírání dvířek přetéct.

Režim Auto Set

V režimu Auto Set může spotřebič automaticky upravovat nastavení teploty podle teploty okolí a změn teploty uvnitř spotřebiče. Tato funkce nevyžaduje žádné ruční zásahy.

1. Pokud je panel uzamčen, odemkněte jej stisknutím tlačítka „A“.
2. Stiskněte tlačítko „B“ (volič Auto Set). Zazní alarm.
3. Rozsvítí se kontrolka „b“ a funkce se aktivuje.

Tuto funkci lze opět vypnout zopakováním výše uvedených kroků nebo výběrem jiné funkce.

Tipy pro ukládání čerstvých potravin

Ukládání do prostoru chladničky

- ▶ Udržujte teplotu v chladničce pod 5 °C.
- ▶ Horké potraviny musí před uložením do spotřebiče vychladnout na pokojovou teplotu.
- ▶ Potraviny uchovávané v chladničce by se měly před uložením omýt a osušit.
- ▶ Potraviny určené k uložení by měly být náležitě uzavřené, aby se zamezilo změnám vůně nebo chuti.
- ▶ Neskladujte nadměrné množství potravin. Mezi potravinami nechávejte volné místo, aby kolem nich mohl proudit studený vzduch; pak bude chlazení lepší a rovnoměrnější.
- ▶ Potraviny konzumované každý den by se měly ukládat v přední části police.
- ▶ Mezi potravinami a vnitřními stěnami nechávejte mezery, kterými může proudit vzduch. Zejména neopírejte potraviny o zadní stěnu, protože tam by mohly zmraznout. Zamezte přímému kontaktu potravin (zejména olejnatých nebo kyselých) s vnitřním povrchem, protože oleje/kyseliny by mohly způsobit jeho korozi. Kdykoli objevíte olejnaté/kyselé nečistoty, odstraňte je.
- ▶ Rozmrazujte zmrazené potraviny v úložném prostoru chladničky. Pak budete moci použít zmrazené potraviny ke snížení teploty ve vnitřním prostoru a ušetříte energii.
- ▶ Uchovávání v chladničce může urychlit proces stárnutí některých druhů ovoce a zeleniny, například cuket, melounů, papáji, banánů, ananasu atd. Proto se nedoporučuje skladovat je v chladničce. Nicméně uložení na určitou dobu může podpořit zrání velmi nezralého ovoce. Také cibule, česnek, zázvor a další kořenová zelenina by se měly skladovat při pokojové teplotě.
- ▶ Nepříjemný zápach uvnitř chladničky může znamenat, že se něco zkažilo a bude nutné čištění. Viz ČIŠTĚNÍ A ÚDRŽBA.
- ▶ Různé potraviny by se měly ukládat na různá místa podle jejich vlastností:

Upozornění

Mezi uloženými potravinami a vzduchovým kanálem nebo snímači udržujte vzdálenost větší než 10 mm, aby bylo zaručeno účinné chlazení.

- 1 Máslo, sýry atd.
- 2 Vejce, plechovky, konzervy, koření atd.
- 3 Nápoje a láhve.
- 4 Nakládané potraviny, konzervy atd.
- 5 Masné výrobky, přesnídávky, těstoviny, konzervy, mléko, tofu, mléčné výrobky atd.
- 6 Vařené maso, klobásy atd.
- 7 Zásuvka My Zone: suché ovoce, máslové oleje, čokoláda
- 8 Zásuvka Humidity Box: Ovoce, zelenina, saláty atd.

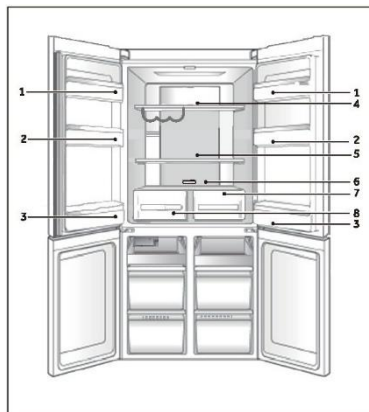

Uložení do prostoru Switch Zone

Prostor Switch Zone umožňuje nastavit teplotu v rozmezí od -18°C do 5°C podle potřeby skladování potravin a poskytuje vám další flexibilitu v možnostech skladování pro vaše pohodlí.

-18°C	Pro běžné zmrazené potraviny, které vyžadují skladování v rozmezí 1-12 měsíců.	Maso, drůbež, mořské plody, předvařené potraviny a zbytky jídel, některé druhy ovoce a zeleniny, zmrzlina a jiné mražené dezerty.
-7°C	Umožňuje snadné porcování potravin a možnost ohřívat, vařit nebo podávat potraviny přímo z prostoru bez čekání na rozmrazení.	Maso, mořské plody, polévky, omáčky, pyré, chléb, moučníky a pečivo. Poznámka: Doporučuje se pro skladování krémových dezertů, jako je zmrzlina.
0°C	Poskytuje dokonalou skladovací zónu pro rychle se kazící potraviny, aby si zachovaly svou důležitou čerstvost a kvalitu.	Rychle se kazící maso, drůbež a mořské plody. Alkoholické nápoje, například pivo.
5°C	Ideální režim pro čerstvé potraviny, jako je ovoce a zelenina, mléčné výrobky, maso a nápoje.	Ovoce a zelenina, mléčné výrobky, džemy a zavařeniny, maso a nápoje.

Ukládání do prostoru mrazničky

- ▶ Udržujte teplotu mrazničky na $-18\text{ }^{\circ}\text{C}$.
- ▶ 24 hodin před zmrazením zapněte funkci Super-freeze; pro malé množství potravin postačí 4–6 hodin.
- ▶ Horké potraviny musí před uložením do prostoru mrazničky vychladnout na pokojovou teplotu.
- ▶ Potraviny nakrájené na malé porce zmrznou rychleji a snáze se rozmrazují a připravují. Doporučená hmotnost každé porce je méně než 2,5 kg
- ▶ Před vložením do mrazničky je vhodné potraviny zabalit. Vnější povrch obalu musí být suchý, aby balíčky nepřimrzly k sobě. Obalové materiály by měly být bez zápachu, vzduchotěsné, nejedovaté a netoxické.
- ▶ Na obal zaznamenejte datum zmrazení, maximální dobu a název potraviny podle doby skladování pro různé potraviny, abyste předešli překročení doby skladovatelnosti.
- ▶ **VAROVÁNÍ!** Kyseliny, zásady, sůl apod. by mohly způsobit korozi vnitřního povrchu mrazničky. Nepokládejte potraviny obsahující tyto látky (např. mořské ryby) přímo na vnitřní povrch. Slaná voda v mrazničce by se měla ihned odstranit.
- ▶ Nepřekračujte dobu skladovatelnosti potravin doporučenou výrobcem. Vyjímejte z mrazničky pouze potřebné množství potravin.
- ▶ Rozmrazené potraviny rychle zkonzumujte. Rozmrazené potraviny již nelze znovu zmrazit, dokud se nejprve nepřipraví, jinak by se zhoršila jejich požitelnost.
- ▶ Neukládejte do prostoru mrazničky nadměrné množství čerstvých potravin. Věnujte pozornost kapacitě mrazničky – viz TECHNICKÉ ÚDAJE nebo údaje na typovém štítku.
- ▶ Potraviny lze skladovat v mrazničce při teplotě nejméně $-18\text{ }^{\circ}\text{C}$ po dobu 2 až 12 měsíců v závislosti na jejich vlastnostech (např. maso: 3–12 měsíců, zelenina: 6–12 měsíců)
- ▶ Při zmrazování čerstvých potravin zamezte jejich kontaktu s již zmrazenými potravinami. Hrozí nebezpečí rozmrazení!

Při ukládání potravin prodáváných ve zmrazeném stavu se řiďte těmito pokyny:

- ▶ Vždy dodržujte pokyny výrobce ohledně doby skladovatelnosti potravin. Tyto pokyny nepřekračujte!
- ▶ Snažte se co nejvíce zkrátit dobu mezi nákupem a uložením, aby zůstala zachována kvalita potravin.
- ▶ Kupujte mražené potraviny, které byly skladovány při teplotě $-18\text{ }^{\circ}\text{C}$ nebo nižší.
- ▶ Nekupujte potraviny, které mají na obalu led nebo námrazu. Znamená to, že tyto výrobky mohly být v nějakém okamžiku částečně rozmrazené a znovu zmrazené. Vzrůst teploty ovlivňuje kvalitu potravin.



Upozornění

- ▶ Mezi uloženými potravinami a vzduchovým kanálem udržujte vzdálenost větší než 10 mm, aby bylo zaručeno účinné chlazení.

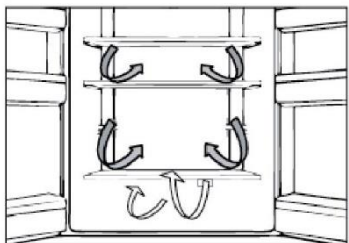

Vícecestný průtok vzduchu

Chladnička je vybavena systémem vícecestného průtoku vzduchu, který zajišťuje proudění chladného vzduchu v každé úrovni polic. Pomáhá to udržovat jednotnou teplotu, která zaručí, že potraviny vydrží déle v čerstvém stavu.

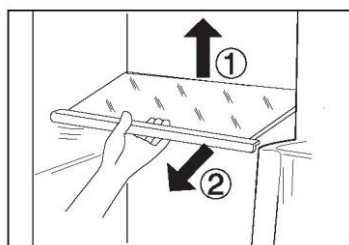

Nastavitelné police

Výšku polic lze upravovat tak, aby vyhovovala vašim požadavkům na ukládání.

1. Chcete-li přemístit nějakou polici, vyjměte ji tak, že nejprve nadzdvihnete zadní okraj (1) a potom ji vytáhnete ven (2).
2. Při instalaci ji položte na výstupky na obou stranách a zatlačte ji až dozadu tak, aby se zadní strana police usadila uvnitř drážek v bočních stranách

i Upozornění

Ujistěte se, že všechny konce police jsou v rovině.

Zásuvka Humidity Zone

V tomto prostoru je hladina vlhkosti kolem 85 %. Je regulována automaticky systémem a vhodná k ukládání ovoce, zeleniny, salátů a jiných potravin.

i Upozornění:

- ▶ Plastový kryt uvnitř obou zón neodstraňujte. Udržuje vlhkost.
- ▶ V těchto dvou zásuvkách by se nemělo uchovávat ovoce citlivé na chlad, například ananas, avokádo, banány, grapefruity, zelenina jako brambory, lilky, fazole, okurky, cukety a rajčata a sýry.

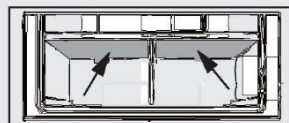

Odnímatelné police na dvířkách

Police ve dvířkách lze vyjímat za účelem čištění:
 Uchopte rukama obě strany police, zdvihněte ji nahoru (1) a vytáhněte ji ven (2).
 Při vkládání dveřní police proveďte výše popsané kroky v opačném pořadí.

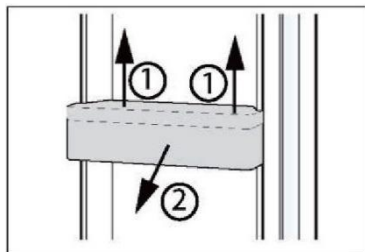

VOLITELNÉ VYBAVENÍ:

Ukazatel správné teploty

Ukazatel správné teploty lze použít ke stanovení teploty pod +4 °C. Teplotu postupně snižujete, dokud se na displeji neobjeví nápis „OK“.



Upozornění:

Když se spotřebič zapne, může trvat až 12 hodin, než dosáhne správné teploty.

Vyjímatelná zásuvka mrazničky

Chcete-li vyndat zásuvku, vytáhněte ji, jak nejdále to půjde (1), nadzdvihněte ji a vyjměte (2).
 Při vkládání zásuvky proveďte výše popsané kroky v opačném pořadí.

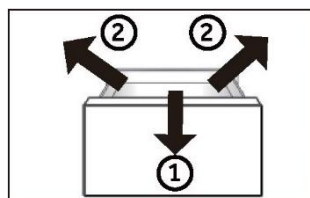

Světlo

Vnitřní osvětlení LED se rozsvítí při otevření dveří a automaticky zhasne, pokud zůstanou dveře otevřené déle než 7 minut. Fungování světel není ovlivňováno žádným z nastavení spotřebiče.



Tipy pro úsporu energie

- ▶ Zajistěte, aby měl spotřebič náležité větrání (viz INSTALACE).
- ▶ Neinstalujte spotřebič na přímé sluneční světlo nebo do blízkosti zdrojů tepla (např. sporáků nebo ohřívačů).
- ▶ Vyhýbejte se zbytečně nízké teplotě uvnitř spotřebiče. Čím nižší je nastavená teplota ve spotřebiči, tím vyšší je spotřeba energie.
- ▶ Funkce jako Super- Freeze spotřebovávají více energie.
- ▶ Teplé jídlo nechte před vložením do spotřebiče vychladnout.
- ▶ Otvírejte dvířka spotřebiče co nejméně a na co nejkratší dobu.
- ▶ Nepřepněte spotřebič, aby se nenarušilo proudění vzduchu.
- ▶ Zamezte přítomnosti vzduchu v obalech potravin.
- ▶ Udržujte těsnění dvířek v čistém stavu, aby se dvířka vždy správně zavírala.
- ▶ Rozmrazte zmrazené potraviny v úložném prostoru chladničky.
- ▶ Energeticky nejúspornější konfigurace vyžaduje, aby byly ve spotřebiči nainstalovány přihrádky, schránka na potraviny, police ve stavu jako z výroby a aby uložené potraviny co nejméně zakrývaly výstup vzduchového kanálu.

VAROVÁNÍ!

Před čištěním odpojte spotřebič od napájení.

Čištění

Spotřebič čistěte pouze tehdy, když je v něm uloženo jen málo potravin, nebo je prázdný. Spotřebič by se měl čistit každé čtyři týdny, aby byl dobře udržovaný a zamezilo se zápachu z uložených potravin.

VAROVÁNÍ!

- ▶ Nečistěte spotřebič tvrdými kartáči, drátěnými kartáči, práškovým mycím prostředkem, benzinem, amylacetátem, acetonem, podobnými organickými roztoky a kyselými nebo zásaditými roztoky. K čištění použijte speciální čisticí prostředek na chladničky, aby se zamezilo poškození.
- ▶ Během čištění na spotřebič nestříkejte ani jej neoplachujte.
- ▶ K čištění spotřebiče nepoužívejte vodní postřik ani proud vody.
- ▶ Nečistěte chladné skleněné police horkou vodou. Náhlá změna teploty by mohla způsobit, že sklo praskne.
- ▶ Nedotýkejte se vnitřního povrchu úložného prostoru mrazničky, zejména ne mokřýma rukama, protože by mohly přimrznout k povrchu.
- ▶ V případě ohřátí zkontrolujte stav mražených potravin.

- ▶ Vždy udržujte těsnění dvířek v čistém stavu.
- ▶ Očistěte vnitřek a skříň spotřebiče houbou navlhčenou v teplé vodě s neutrálním čisticím prostředkem.
- ▶ Opláchněte povrch a vysušte ho měkkou látkou.
- ▶ Nemyjte žádné součásti spotřebiče v myčce.
- ▶ Před opětovným spuštěním spotřebiče počkejte alespoň 5 minut, protože časté spouštění by mohlo poškodit kompresor.

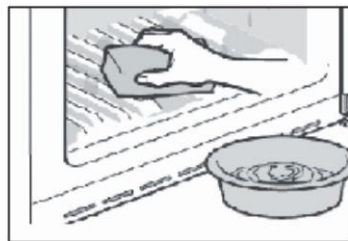

Odmrazování

Prostory chladničky a mrazničky se odmrazují automaticky; není nutný žádný ruční zásah.

Výměna LED světla



VAROVÁNÍ!

Nevyměňujte LED světlo sami, jeho výměnu musí provést buď výrobce, nebo autorizovaný servisní zástupce.

Jako zdroj světla v žárovce se využívají diody LED, které se vyznačují nízkou spotřebou energie a dlouhou životností. Pokud se vyskytne nějaký neobvyklý stav, kontaktujte zákaznický servis. Viz ZÁKAZNICKÝ SERVIS.

Parametry žárovky:

Prostor chladničky: 12 V, max. 5 W

Když se spotřebič delší dobu nepoužívá

Jestliže se spotřebič nebude delší dobu používat a budete využívat pouze funkci Holiday nebo funkci vypnutí chladničky:

- ▶ Vyměňte potraviny.
- ▶ Vytáhněte napájecí kabel ze zásuvky.
- ▶ Vyčistěte spotřebič podle výše uvedeného popisu.
- ▶ Nechte dvířka otevřená, aby se uvnitř nevytvořil zápach.

Čištění zásobníku na ledové kostky (pouze pro HRF680YPS/HRF680YPC)

1. Vypněte funkci výrobku ledu prostřednictvím panelu displeje, podržte rukojeť výrobku ledu a použitím síly výrobek ledu vytáhněte.
2. Vyměňte sestavu výrobku ledu z chladničky a otočte výrobek ledu tak, aby byl viditelný zásobník na ledové kostky.
3. Vytáhněte oválný uzávěr na zásobníku na ledové kostky ve směru šipky 1. Nakloňte zásobník nahoru a vytáhněte jej ve směru šipky 2.

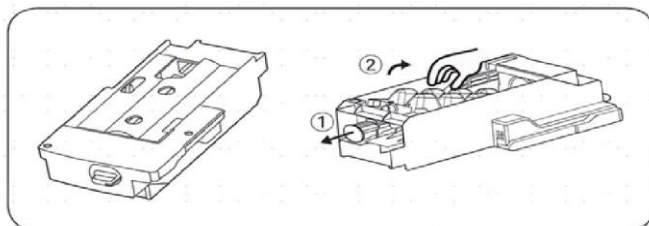

4. Po vyčištění zásobníku jej vložte zpět, poté pevně zatlačte do výrobku ledu, zavřete zásuvku mrazničky a zapněte funkci výrobku ledu prostřednictvím panelu displeje.

Bezpečnostní opatření při používání výrobku ledu

U nově nainstalovaného spotřebiče je zapotřebí počkat 24 hodin. To umožní, aby mrazicí prostor vychladl a mohl vytvářet led.

- Stroj na výrobu ledu pokaždé vyrobí 8 kostek ledu; konkrétní množství ledu však bude záviset na vnitřní teplotě, četnosti otevírání dveří, tlaku vody, teplotě mrazicího prostoru atd.
- Aby se zajistilo, že se zásobník naplní kostkami ledu, měl by se zásobník často vytahovat tak, aby se kostky ledu rovnoměrně rozložily.
- Je normální, že se některé kostky ledu při vyndávání shlukují.
- Jakmile teplota v mrazicím prostoru dosáhne -8°C nebo ještě nižší hodnoty, výrobek ledu začne vyrábět led (pokud právě začínáte používat výrobek ledu nebo nebyl používán k výrobě ledu po dlouhou dobu, měli byste prvních pár kostek ledu zlikvidovat, aby se odplavily nečistoty v přívodu vody).
- Výrobek ledu musí být v chladničce instalován prostřednictvím autorizovaného servisu.
- NIKDY nevystavujte hadici pro přívod vody teplotám pod 0°C , aby nedošlo k zamrznutí.
- Zkontrolujte těsnost hadičky tak, že ji propláchnete vodou a počkáte, dokud voda nevyteče.
- Po umístění spotřebiče na vámi zvolené místo se ujistěte, že je hadička umístěna tak, aby nedošlo k jejímu poškození ohyby a zlomy a aby byla mimo jakékoli zdroje tepla.
- Jakmile je teplota uvnitř mrazničky -8°C , začne se vyrábět led.
- NEDOTÝKEJTE SE výstupu kostek ledu rukama ani žádným nářadím, abyste se vyhnuli zranění nebo poškození.

- Výrobek ledu lze zásobovat vodou pouze prostřednictvím zásobníku v horní části levé dveřní jednotky. Nelze jej připojit přímo k externímu zdroji pitné vody.
- Nepřidávejte vodu ručně — jedná se o automatický vodní systém. Pokud je výrobek ledu zapnutý, ale spotřebič není připojen k vodě, nebude výrobek ledu fungovat.

Pokud občas uslyšíte neobvyklé zvuky v chladničce

Občas možná uslyšíte „křupání“, ale jedná se o běžné zvuky, které se při výrobě ledu ozývají, takže nemějte obavy.

Pokud kostky ledu nepoužíváte často

„Staré“ kostky ledu se zakalí a nebudou chutnat čerstvě, proto zásobník na ledové kostky pravidelně čistěte a myjte ho teplou vodou. Než vrátíte zásobník na ledové kostky zpět, nezapomeňte jej ochladit, jinak se led přilepí na jiné části výrobku ledu a to ovlivní funkci výroby ledu.

Pokud se výrobek ledu v mrazicím prostoru delší dobu nepoužívá

Pokud se automatický výrobek ledu nepoužívá po dlouhou dobu, vyjměte výrobek ledu a veškeré zbytky ledu v přihrádce na led, umyjte zásobník a přihrádku na led teplou vodou, osušte je čistým ručníkem a někam je uložte, aby se zvětšil úložný prostor. Zásobník vody je třeba vyjmout a veškerou zbytkovou vodu vypustit.

Jak výrobek ledu funguje

Kapacita výroby ledu je 0,8 kg/24 hodin (toto číslo je výsledek testu v laboratoři při okolní teplotě 32 °C). Při každodenním používání spotřebiče se v důsledku rozdílné okolní teploty a tlaku vody může kapacita výroby ledu mírně lišit.

Kostky ledu, které se vyrobí během první dávky kostek po spuštění spotřebiče nebo po delší přestávce, neskladujte. Tyto kostky zlikvidujte.

Chcete-li, aby se zásobník na kostky ledu naplnil na maximální kapacitu, budete muset pravidelně ručně upravovat uspořádání kostek ledu.

Některé kostky ledu se mohou při pádu do úložného boxu držet pohromadě – budete je muset oddělit, abyste umožnili maximální využití boxu s ledem.

Pokud vyrábíte led poprvé nebo po dlouhé době, vyhodte několik prvních dávek kostek ledu. Pokud se ledové kostky zmenší, může to znamenat, že filtr je zablokovaný nečistotami.

Mnoho problémů můžete vyřešit sami bez konkrétních odborných znalostí. V případě problému zkontrolujte všechny možnosti a řiďte se níže uvedenými pokyny, než se obrátíte na prodejní servis. Viz ZÁKAZNICKÝ SERVIS.



VAROVÁNÍ!

- ▶ Před zahájením údržby vypněte spotřebič a vytáhněte zástrčku napájecího kabelu ze zásuvky.
- ▶ Servis elektrického zařízení by měli provádět pouze kvalifikovaní elektrikáři, protože nepatřičné opravy mohou vést k vážným následným škodám.
- ▶ Poškozený napájecí kabel by měl vyměnit pouze výrobce, jeho servisní zástupce nebo osoby s podobnou kvalifikací, aby se vyloučilo riziko.

Problém	Možná příčina	Možné řešení
Kompresor nepracuje.	<ul style="list-style-type: none"> • Síťová zástrčka není zapojena do síťové zásuvky. • Spotřebič provádí cyklus odmrazování 	<ul style="list-style-type: none"> • Zapojte síťovou zástrčku. • Jedná se o normální jev při automatickém odmrazování
Spotřebič se spouští často nebo běží příliš dlouho.	<ul style="list-style-type: none"> • Vnitřní nebo venkovní teplota je příliš vysoká. • Spotřebič byl určitou dobu vypnutý. • Dvířka/zásuvka spotřebiče nejsou těsně zavřené. • Dvířka/zásuvka se otvírala příliš často nebo byla příliš dlouho otevřená. • Nastavená teplota pro prostor mrazničky je příliš nízká. • Těsnění dvířek/zásuvky je znečištěné, opotřebené, popraskané nebo nesprávně nainstalované. • Není zaručena požadovaná cirkulace vzduchu. 	<ul style="list-style-type: none"> • V tomto případě je normální, že spotřebič běží déle. • Normálně trvá 8 až 12 hodin, než se spotřebič úplně ochladí. • Zavřete dvířka/zásuvku a ujistěte se, že spotřebič je umístěn na rovné zemi a dvířkům nepřekáží žádné potraviny nebo nádoby. • Neotvírejte dvířka/zásuvku příliš často. • Nastavte vyšší teplotu tak, abyste dosáhli uspokojivé teploty chladničky. Trvá 24 hodin, než se teplota chladničky ustálí. • Vyčistěte těsnění dvířek/zásuvky nebo ho nechte vyměnit zákaznickým servisem. • Zajistěte odpovídající větrání.
Vnitřek chladničky je znečištěný a/nebo zapáchá.	<ul style="list-style-type: none"> • Je třeba vyčistit vnitřek chladničky. • V chladničce je uloženo nějaké silně aromatické jídlo. 	<ul style="list-style-type: none"> • Vyčistěte vnitřek chladničky. • Jídlo důkladně zabalte.

Problém	Možná příčina	Možné řešení
Uvnitř spotřebiče není dostatečně chladno.	<ul style="list-style-type: none"> Je nastavena příliš vysoká teplota. Bylo uloženo příliš teplé jídlo. Bylo uloženo příliš mnoho potravin najednou. Potraviny jsou příliš blízko sebe. Dvířka/zásuvka spotřebiče nejsou těsně zavřená. Dvířka/zásuvka se otvírala příliš často nebo byla příliš dlouho otevřená. 	<ul style="list-style-type: none"> Znovu nastavte teplotu. Před uložením vždy nechte jídlo vychladnout. Vždy ukládejte menší množství potravin. Nechte mezi potravinami mezery umožňující proudění vzduchu. Zavřete dvířka/zásuvku. Neotvírejte dvířka/zásuvku příliš často.
Uvnitř spotřebiče je příliš chladno.	<ul style="list-style-type: none"> Je nastavena příliš nízká teplota. Je aktivována funkce Power-Freeze nebo běží příliš dlouho. 	<ul style="list-style-type: none"> Znovu nastavte teplotu. Vypněte funkci Power-Freeze
Tvoření vlhkosti na vnitřním povrchu chladicího prostoru.	<ul style="list-style-type: none"> Prostředí je příliš teplé a příliš vlhké. Dvířka/zásuvka spotřebiče nejsou těsně zavřená. Dvířka/zásuvka se otvírala příliš často nebo byla příliš dlouho otevřená. Nádoby na potraviny nebo tekutiny zůstaly otevřené. 	<ul style="list-style-type: none"> Zvyšte teplotu. Zavřete dvířka/zásuvku. Neotvírejte dvířka/zásuvku příliš často. Nechte horké potraviny vychladnout na pokojovou teplotu a tekutiny zakryjte.
Na vnějším povrchu chladničky nebo mezi dvířky / dvířky a zásuvkou se hromadí vlhkost.	<ul style="list-style-type: none"> Prostředí je příliš teplé a vlhké. Dvířka/zásuvka nejsou těsně zavřená. Chladný vzduch ve spotřebiči a teplý vnější vzduch, dochází ke kondenzaci. 	<ul style="list-style-type: none"> Jedná se o normální jev ve vlhkém prostředí; až se sníží vlhkost, situace se změní. Ujistěte se, že dvířka/zásuvka jsou těsně zavřená.
V prostoru mrazničky je silná vrstva ledu a námrazy.	<ul style="list-style-type: none"> Potraviny nebyly náležitě zabaleny. Dvířka/zásuvka spotřebiče nejsou těsně zavřená. Dvířka/zásuvka se otvírala příliš často nebo byla příliš dlouho otevřená. Těsnění dvířek/zásuvky je znečištěné, opotřebené, popraskané nebo nesprávně nainstalované. 	<ul style="list-style-type: none"> Vždy dobře zabalte potraviny. Zavřete dvířka/zásuvku. Neotvírejte dvířka/zásuvku příliš často. Vyčistěte těsnění dvířek/zásuvky nebo ho vyměňte za nové.

Problém	Možná příčina	Možné řešení
	<ul style="list-style-type: none"> Něco uvnitř brání správnému zavření dvířek/zásuvky. 	<ul style="list-style-type: none"> Přemístěte vnitřní police, police na dvířkách nebo vnitřní nádoby, aby se mohla dvířka/zásuvka zavřít.
Boční strany skříně a lišta na dvířkách jsou teplé.	<ul style="list-style-type: none"> - 	<ul style="list-style-type: none"> Jedná se o normální jev.
Spotřebič vydává neobvyklé zvuky.	<ul style="list-style-type: none"> Spotřebič nestojí na rovné zemi. Spotřebič se dotýká nějakého předmětu ve svém okolí. 	<ul style="list-style-type: none"> Seřídte nožky, aby stál spotřebič rovně. Odstraňte předměty z okolí spotřebiče.
Ozývá se slabý zvuk podobný proudění vody.	<ul style="list-style-type: none"> - 	<ul style="list-style-type: none"> Jedná se o normální jev.
Ozývá se pípání alarmu.	<ul style="list-style-type: none"> Dvířka úložného prostoru chladničky jsou otevřená. 	<ul style="list-style-type: none"> Zavřete dvířka nebo ručně vypněte alarm.
Ozývá se slabé hučení.	<ul style="list-style-type: none"> Protikondenzační systém je v chodu 	<ul style="list-style-type: none"> Zabraňuje kondenzaci, jedná se o normální jev
Nefunguje osvětlení interiéru nebo chladicí systém.	<ul style="list-style-type: none"> Síťová zástrčka není zapojena do síťové zásuvky. Napájení nemá správné parametry. Žárovka LED je vadná. 	<ul style="list-style-type: none"> Zapojte síťovou zástrčku. Zkontrolujte přívod elektrického napájení do místnosti. Zavolejte místnímu dodavateli elektřiny! Zavolejte do servisu a požádejte o výměnu žárovky.

Výpadek napájení

V případě výpadku napájení by měly potraviny zůstat bezpečně studené po dobu asi 12 hodin. Během

delšího výpadku napájení se řiďte těmito tipy, zejména v létě:

- ▶ Otvírejte dvířka/zásuvku co nejméně často.
- ▶ Během výpadku napájení nevkládejte do spotřebiče další potraviny.
- ▶ Pokud je výpadek napájení oznámen předem a jeho délka překračuje 12 hodin, vyrobte trochu ledu a umístěte ho do nádoby v horní části prostoru chladničky.
- ▶ Ihned po výpadku napájení je nutné zkontrolovat potraviny.
- ▶ Vzhledem k tomu, že během výpadku napájení nebo jiné závady vzroste teplota v chladničce, doba skladování a požitelnost potravin se zkrátí. Jakékoli potraviny, které se rozmrazí, by se měly buď zkonsumovat, nebo tepelně upravit a znovu zmrazit (je-li to vhodné), aby se předešlo zdravotním rizikům.

Funkce paměti během výpadku napájení

Po obnovení napájení bude spotřebič pokračovat v činnosti s parametry, které byly nastaveny před výpadkem.

Vybalení



VAROVÁNÍ!

- ▶ Spotřebič je těžký. Vždy s ním manipulujte alespoň ve dvou osobách.
- ▶ Uchovávejte všechny obalové materiály mimo dosah dětí a zlikvidujte je způsobem šetrným k životnímu prostředí.
- ▶ Vyměňte spotřebič z obalu.
- ▶ Odstraňte všechny obalové materiály.

Podmínky prostředí

Pokojevá teplota by měla být vždy mezi 16 °C a 38 °C, protože může ovlivňovat teplotu uvnitř spotřebiče a jeho spotřebu energie. Bez náležité izolace neinstalujte spotřebič do blízkosti jiných spotřebičů vytvářejících teplo (troubu, chladničky).

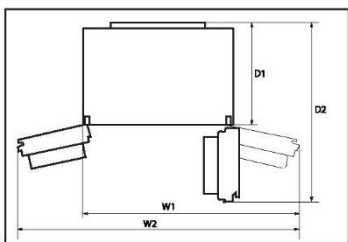

Požadavky na prostor

Potřebný prostor s otevřenými dvířky:

W1 = 1 221 mm

W2 = 1 534 mm

D1 = 660 mm

D2 = 1 142 mm

Upozornění: Výše uvedené rozměry jsou pouze orientační. Sestavte předmět podle standardních atributů.

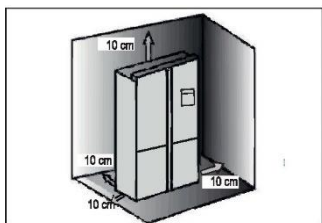

Prostor pro větrání

Z bezpečnostních důvodů je nutné dodržet informace o požadovaném prostoru pro větrání, aby byl spotřebič dostatečně větráný.

Vyrovnání spotřebiče

Spotřebič je zapotřebí postavit na rovný a pevný povrch.

1. Mírně nakloňte spotřebič dozadu.
2. Nastavte nožky na požadovanou výšku.

Ujistěte se, že vzdálenost od stěny na straně se závěsem je nejméně 10 cm, aby se mohla dvířka správně otvírat.

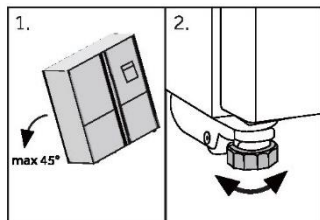

3. Stabilitu lze zkontrolovat střídavým kýváním po úhlopříčkách. Mírné kymácení by mělo být v obou směrech stejné. Jinak by se mohl rám zdeformovat, a těsnění dvířek by tak nemuselo přiléhat. Mírný náklon dozadu usnadňuje zavírání dvířek.

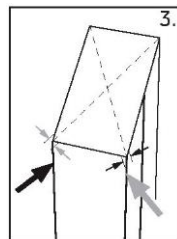

Jemné nastavení dvířek

Jestliže nejsou dvířka v rovině, lze to napravit následujícím způsobem:

Pomocí nastavitelné nožky

Otáčením nastavitelné nožky ve směru šipky zvyšujete nebo snižujete výšku.

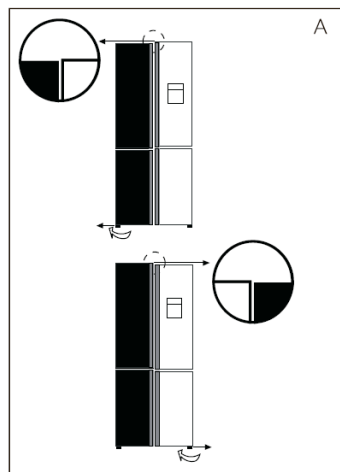

Rukou nebo pomocí náradí, například kleští, opatrně upněte rozpěrku (dodanou v plastovém sáčku s příslušenstvím) do bílého plastového kroužku uprostřed závěsu. Dejte pozor, abyste nepoškrábali nebo nepotloukli dvířka.

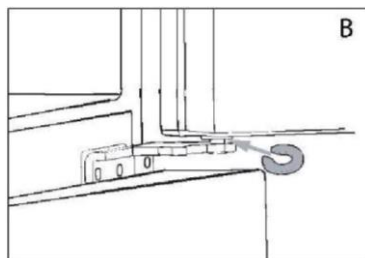

i Upozornění

V průběhu používání chladničky může dojít k vychýlení dvířek způsobenému hmotností uložených potravin. V takovém případě je vyrovnejte výše popsanými metodami.

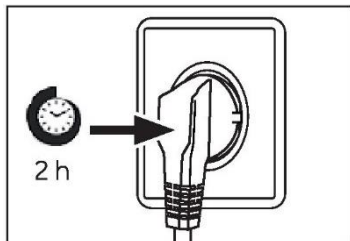

Doba čekání

V kapsli kompresoru se nachází bezúdržbový mazací olej. V případě naklonění během přepravy se olej může dostat do uzavřeného hadicového systému.

Před připojením spotřebiče k napájení musíte počkat 2–5 hodin, aby všechn olej natekl zpět do kapsle.

Připojení k elektrickému napájení

Před každým připojením zkontrolujte:

- ▶ zda napájení, zásuvka a jištění odpovídají údajům na výrobním štítku.
- ▶ zda je síťová zásuvka uzemněná a nepoužívá se rozbočovací adaptér ani prodlužovací kabel.
- ▶ zda zástrčka přesně pasuje do zásuvky.

Zapojte zástrčku do náležitě nainstalované domácí zásuvky.



VAROVÁNÍ!

Aby se zamezilo rizikům, výměnu poškozeného napájecího kabelu musí provést zákaznický servis (viz záruční list).

Ice and Water

Instalaci vaší chladničky Ice and Water nebo Automatic Ice musí provést kvalifikovaný instalatér nebo vyškolený a certifikovaný servisní technik společnosti Haier, protože nesprávná instalace může vést k úniku vody.

Společnost Haier nepřebírá odpovědnost za škody (včetně škod způsobených vodou) způsobené chybnou montáží nebo instalací.



VAROVÁNÍ!

- ▶ Připojte pouze k přívodu pitné vody. Vodní filtr filtruje pouze nečistoty ve vodě, aby byl led čistý a hygienický. Nemůže sterilizovat ani ničit bakterie či jiné škodlivé látky.
- ▶ Příliš vysoký tlak vody v hadici může poškodit spotřebič. Jestliže tlak vody v hadici překračuje 0,6 MPa, nainstalujte redukční ventil.
- ▶ Před připojením zkontrolujte, zda je voda čistá a čirá.



Upozornění: Připojení vody

- ▶ Tlak studené vody musí být v rozsahu 0,15–0,6 MPa.
- ▶ Maximální přípustná délka vodní hadice je 8 metrů. Delší hadice budou mít vliv na obsah kostek ledu a studené vody.
- ▶ Okolní teplota musí být minimálně 0 °C.
- ▶ Chraňte vodní hadici před zdroji tepla.

1. Rozřízněte hadici na dva kusy o požadované délce, abyste propojili filtr (A) se spotřebičem (B1) a vodovodním kohoutkem (B2) (obr. 10.5-1). Je nutné provést kolmý řez ostrým nožem.

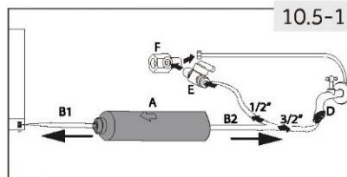

2. Zasuňte hadici (B1) přibližně 12 mm hluboko do montážní přírby vodního filtru (A) (obr. 10.5-2). Dejte pozor, aby byl filtr nainstalován ve správném směru. Šipka ukazuje směr průtoku vody.

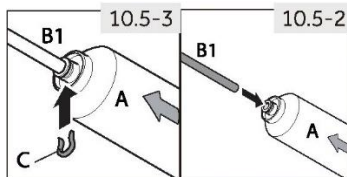

3. Zajistěte hadici pojistnou svorkou (C) podle obr. 10.5-3.

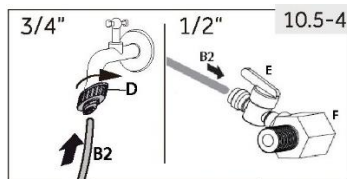

4. Opakujte kroky 2 a 3 s hadicí (B2) na druhé straně filtru.

5. Připojte konec hadice (B2) k jednomu z nástavců „D“ nebo „E a F“ podle přívodu vody (obr. 10.5-4).

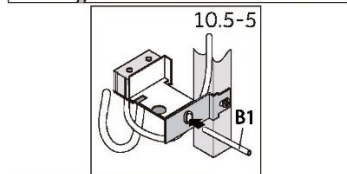

6. Připojte konec hadice B1 k sestavě ventilu na zadní straně spotřebiče (obr. 10.5-5).

7. Otevřete vodovodní kohoutek, abyste zkontrolovali, zda je systém těsný, a propláchni hadici.



VAROVÁNÍ!

- ▶ Zajistěte, aby byly přípojky vždy pevně utažené, suché a bez netěsností!
- ▶ Dejte pozor, aby hadice nebyla zmáčknutá, zauzlená nebo zkroucená

Informační list výrobku podle nařízení EU č. 2019/2016

Značka	Haier
Název/označení modelu	HCR79F19EHMM
Kategorie modelu	Chladnička-mraznička
Třída energetické účinnosti	E
Roční spotřeba energie (kWh/rok) (1)	390
Celkový objem (l)	507
Objem chladničky (l)	321
Objem mrazničky (l)	186
Objem prostoru s nastavitelnou teplotou (l)	-
Objem prostoru Zero-Star (l)	-
Hodnocení hvězdičkami	
Teplota ostatních prostorů > 14 °C	Neuvádí se
Beznámrazový systém	Ano
Mrazicí výkon (kg/24 h)	6
Klimatická třída (2)	SN-N-ST-T
Třída emisí hluku a emise hluku šířeného vzduchem (db(A) re 1 pW)	C (37)
Doba náběhu teploty (h)	9
Kapacita výroby ledu	-
Typ spotřebiče	volně stojící
Ostatní informace	-

Další technické údaje

Napětí/frekvence	220–240 V~/50 Hz
Vstupní proud (A)	1,8
Hlavní pojistka (A)	16
Chladivo	R600a
Rozměry (V/Š/H v mm)	1905/908/748

Zákaznický servis

Doporučujeme využívat zákaznický servis společnosti Haier a používat originální náhradní díly. V případě problému se spotřebičem si nejprve přečtete část ŘEŠENÍ PROBLÉMŮ.

Pokud v ní nenajdete řešení, kontaktujte

- ▶ místního prodejce nebo
- ▶ naše Evropské středisko telefonické podpory (viz telefonní čísla uvedená níže) nebo
- ▶ část Servis a podpora na stránkách www.haier.com, kde můžete aktivovat požadavek na servis a kde najdete také časté otázky.

Chcete-li kontaktovat náš servis, ujistěte se, že máte k dispozici následující údaje. Tyto údaje lze najít na výrobním štítku.

Model _____
Výrobní číslo _____

V případě záruky se také podívejte do záručního listu dodaného s výrobkem.

Evropské středisko telefonické podpory		
Země*	Telefonní číslo	Ceny
Haier Italy (IT)	199 100 912	
Haier Spain (ES)	902 509 123	
Haier Germany (DE)	0180 5 39 39 99	<ul style="list-style-type: none">• 14 ct/min pevná linka• max. 42 ct/min mobil
Haier Austria (AT)	0820 001 205	<ul style="list-style-type: none">• 14,53 ct/min pevná linka• max. 20 ct/min vše ostatní
Haier United Kingdom (UK)	0333 003 8122	
Haier France (FR)	0980 406 409	

* Údaje o ostatních zemích najdete na adrese www.haier.com

Haier Europe Trading S.r.l
Branch UK
Westgate House, Westgate, Ealing
London, W5 1YY

***Doba záruky na chladničku**

Minimální záruka: 2 roky pro země EU, 3 roky pro Turecko, 1 rok pro Spojené království, 1 rok pro Rusko, 3 roky pro Švédsko, 2 roky pro Srbsko, 5 let pro Norsko, 1 rok pro Maroko, 6 měsíců pro Alžírsko, Tunisko nevyžaduje žádnou zákonnou záruku.

***Doba dostupnosti náhradních dílů pro opravu spotřebiče**

Termostaty, snímače teploty, desky s plošnými spoji a světelné zdroje budou k dispozici po dobu nejméně sedmi let od uvedení posledního modelu spotřebiče na trh.

Madla dvířek, závěsy dvířek, přihrádky a koše budou k dispozici po dobu nejméně sedmi let a těsnění dvířek po dobu nejméně deseti let od uvedení posledního modelu spotřebiče na trh.

Chcete-li další informace o výrobku, navštivte stránky <https://eprel.ec.europa.eu/> nebo naskenujte kód QR na energetickém štítku dodaném se spotřebičem.



Návod na použitie

Chladnička s mrazničkou

HCR79F19EHMM

Haier

Ďakujeme

Ďakujeme za zakúpenie produktu Haier.

Pred použitím tohto spotrebiča si pozorne prečítajte tieto pokyny. Pokyny obsahujú dôležité informácie, ktoré vám pomôžu vyťažiť zo spotrebiča maximum a zaistia bezpečnú a správnu inštaláciu, používanie a údržbu.

Túto príručku uschovajte na vhodnom mieste, aby ste si mohli kedykoľvek prečítať pokyny na bezpečné a správne používanie spotrebiča.

Ak spotrebič predávate, darujete alebo ho nechávate v domácnosti po odťahovaní, nezabudnite s ním novému vlastníkovi odovzdať aj túto príručku, aby sa mohol oboznámiť so spotrebičom a bezpečnostnými upozorneniami.



Vysvetlivky

Varovanie – Dôležité bezpečnostné informácie



Všeobecné informácie a tipy



Informácie o životnom prostredí



Likvidácia

Pomáhajte chrániť životné prostredie a zdravie ľudí. Obal vyhodte do vhodných nádob na recykláciu. Pomôžte recyklovať odpad z elektrických a elektronických spotrebičov, označený týmto symbolom nádoby na domový odpad. Výrobok odneste do miestneho recyklačného strediska alebo kontaktujte mestský úrad.











VAROVANIE!

- ▶ Nebezpečenstvo poranenia alebo zadusení!
- ▶ Chladivá a plyny sa musia likvidovať profesionálnym spôsobom. Pred správnu likvidáciou sa uistite, že nie je poškodené potrubie okruhu chladiva. Spotrebič odpojte od elektrickej siete. Odrežte a zlikvidujte napájací kábel.
- ▶ Vyberte podnosy a zásuvky, ako aj západku a tesnenie dverí, aby ste zabránili zatvoreniu detí a domácich zvierat vnútri spotrebiča.

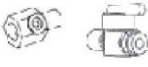
Bezpečnostné informácie	2
Určené použitie	7
Opis produktu	8
Ovládací panel	9
Použitie	10
Vybavenie	23
Starostlivosť a čistenie	26
Riešenie problémov	30
Inštalácia	33
Technické údaje	37
Zákaznícky servis	38

Príslušenstvo

Skontrolujte príslušenstvo a dokumentáciu podľa tohto zoznamu:

 Vodná rúrka 1ks	✓	 Lopatka na ľad 1ks	✓
 Vodný filter*1	✓	 Energetický štítok*1	✓
 1/2" adaptér s ventilom*1	✓	 Záručný list*1 ks Karta o predĺžení záruky*1 ks	✓
 Spona*2 ks	✓	 Návod na použitie*1 ks *Nálepka „OK“ Návod na použitie*1 ks	✓
 Rozpera*3 ks	✓	 3/4" adaptér*1 ks	✓

Pred prvým zapnutím spotrebiča si prečítajte nasledujúce bezpečnostné pokyny!



VAROVANIE!

Pred prvým použitím

- ▶ Uistite sa, že sa spotrebič pri preprave nepoškodil.
- ▶ Odstráňte všetky obaly a uložte ich mimo dosahu detí.
- ▶ Pred inštaláciou spotrebiča počkajte najmenej dve hodiny, aby sa zabezpečila plná účinnosť chladiaceho okruhu.
- ▶ Spotrebič musia prenášať minimálne dve osoby, pretože je ťažký.
Inštalácia
- ▶ Spotrebič musí byť umiestnený na dobre vetranom mieste. Nad spotrebičom a v jeho okolí musíte zabezpečiť minimálne 10 cm priestor.
- ▶ Spotrebič nikdy neumiestňujte na vlhké miesto ani na miesto, kde by mohla striekať voda. Postriekania vodou a škvrny vyčistite a osušte mäkkou čistou handričkou.
- ▶ Spotrebič neinštalujte na priame slnečné svetlo ani do blízkosti zdrojov tepla (napr. kachle, ohrievače).
- ▶ Spotrebič nainštalujte a vyrovnajte na mieste, ktoré je vhodné svojou veľkosťou a využitím.
- ▶ **VAROVANIE:** Vetracie otvory v spotrebiči alebo v zabudovanej konštrukcii udržiavajte bez prekážok.
- ▶ Uistite sa, že elektrické údaje na typovom štítku sa zhodujú s údajmi pre vašu sieť. V opačnom prípade kontaktujte elektrikára.
- ▶ Spotrebič zapojte do elektrickej siete (220 V - 240 V 50 Hz) pomocou namontovanej zástrčky a elektródy.
- ▶ Abnormálne kolísanie napätia môže spôsobiť, že sa spotrebič nezapne, poškodí sa regulátor teploty alebo kompresor alebo sa môže pri prevádzke vyskytnúť neobvyklý hluk. V takom prípade musíte namontovať automatický regulátor.
- ▶ Nepoužívajte adaptéry s viacerými zásuvkami ani predĺžovacie káble.
- ▶ **VAROVANIE:** Na zadnú stranu spotrebiča neumiestňujte rozvodné prenosné zásuvky ani prenosné zdroje napájania.
- ▶ **VAROVANIE:** Pri umiestnení spotrebiča zabezpečte, aby sa napájací kábel nezachytil ani nepoškodil.

**VAROVANIE!**

- ▶ Použite samostatnú uzemnenú zásuvku, aby k nej bol zabezpečený jednoduchý prístup. Spotrebič musí byť uzemnený.
- ▶ **VAROVANIE:** Nepoškodte chladiaci okruh.

Každodenné používanie

- ▶ Tento spotrebič nesmú používať osoby (vrátane detí) s obmedzenými fyzickými, zmyslovými alebo mentálnymi schopnosťami, prípadne s nedostatkom skúseností alebo znalostí, pokiaľ nie je zabezpečený dohľad alebo pokiaľ neboli poučené osobou zodpovednou za ich bezpečnosť.
- ▶ Deti vo veku od 3 do 8 rokov môžu do chladiacich spotrebičov nakladať a vykladať potraviny, nesmú ich však čistiť ani inštalovať.
- ▶ Deťom do 3 rokov nedovoľte, aby sa priblížili ku spotrebiču, pokiaľ nie sú pod neustálym dohľadom.
- ▶ Deti by mali byť pod dozorom, aby ste sa ubezpečili, že sa nehrajú so spotrebičom.
- ▶ Ak do blízkosti spotrebiča uniká chladiaci plyn alebo iný horľavý plyn, zatvorte ventil unikajúceho plynu, otvorte dvere a okná a neodpájajte zástrčku napájacieho kábla chladničky ani iného spotrebiča.
- ▶ Všimnite si, že spotrebič je nastavený na prevádzku v špecifickom klimatickom pásme 16 až 38 °C. Spotrebič možno nebude fungovať správne, ak sa ponechá dlho v prostredí s teplotou, ktorá je vyššia alebo nižšia než uvedený rozsah.
- ▶ Na chladničku neumiestňujte nestabilné predmety (ťažké predmety, nádoby naplnené vodou), aby nedošlo k zraneniu osôb následkom pádu alebo úrazu elektrickým prúdom po kontakte s vodou.
- ▶ Neťahajte za police vo dverách. Dvere by sa mohli skriviť, stojan na fľaše odtrhnúť alebo by sa spotrebič mohol prevrátiť.
- ▶ Dvere otvárajte a zatvárajte iba pomocou rukovätí. Medzera medzi dverami a medzi dverami a skrinkou je veľmi úzka.
- ▶ Do týchto priestorov nesiahajte, aby nedošlo k pricviknutiu prstov. Dvere chladničky otvárajte alebo zatvárajte iba vtedy, ak v rozsahu pohybu dverí nestoja žiadne deti.
- ▶ V spotrebiči ani v jeho blízkosti neskladujte a nepoužívajte horľavé, výbušné alebo korozívne materiály.



VAROVANIE!

- ▶ V tomto spotrebiči neskladujte výbušné látky ako sú plechovky s aerosólmi, ktoré podporujú horenie.
- ▶ V spotrebiči neskladujte lieky, baktérie ani chemické látky. Tento spotrebič je spotrebič pre domácnosť. Neodporúča sa skladovať materiály, ktoré vyžadujú presné teploty.
- ▶ V mrazničke nikdy neskladujte tekutiny vo fľašiach alebo v plechovkách (okrem liehovín s vysokým obsahom alkoholu), najmä sýtené nápoje, pretože tieto počas mrazenia prasknú.
- ▶ Ak došlo v mrazničke k ohrevu, skontrolujte stav potravín.
- ▶ V chladiacom priestore nenastavujte zbytočne nízku teplotu. Pri vysokých nastaveniach sa môžu vyskytnúť mínusové teploty.
Pozor: Fľaše môžu prasknúť
- ▶ Zmrazených potravín sa nedotýkajte mokrými rukami (nasadte si rukavice). Najmä nekonzumujte nanuky ihneď po vybratí z mrazničky. Existuje riziko primrznutia alebo vytvorenia pluzgierov z mrazu. PRVÁ pomoc: ihneď umiestnite pod tečúcu studenú vodu.
- ▶ Neodstraňujte ťahaním!
- ▶ Počas prevádzky sa nedotýkajte vnútorného povrchu priestoru mrazničky, najmä nie mokrými rukami, pretože by vám mohli ruky primrznúť k povrchu.
- ▶ V prípade prerušenia napájania alebo pred čistením odpojte spotrebič zo zásuvky. Pred opätovným zapnutím spotrebiča počkajte najmenej 5 minút, pretože časté štartovanie môže poškodiť kompresor.
- ▶ VAROVANIE: Vo vnútri boxov spotrebiča, ktoré slúžia na skladovanie potravín, nepoužívajte elektrické zariadenia, pokiaľ ich používanie neschválil výrobca.

Údržba/čistenie

- ▶ Keď čistenie a údržbu vykonávajú deti, nenechávajte ich bez dozoru. Pred vykonávaním akejkoľvek bežnej údržby odpojte spotrebič od elektrickej siete. Pred opätovným zapnutím spotrebiča počkajte najmenej 5 minút, pretože časté štartovanie môže poškodiť kompresor.

**VAROVANIE!**

- ▶ Pri odpájaní spotrebiča chytte zástrčku, nie kábel.
- ▶ Spotrebič nečistite tvrdými kefami, drôtenými kefami, čistiacim práškom, benzínom, amylacetátom, acetónom ani podobnými organickými roztokmi, kyselinami ani zásadami. Čistite pomocou špeciálneho čistiaceho prostriedku na chladničky, aby ste zabránili poškodeniu.
- ▶ Námraza a ľad nezoškrabávajte ostrými predmetmi. Nepoužívajte spreje, elektrické ohrievače ako ohrievač, sušič vlasov, parné čističe alebo iné zdroje tepla, aby nedošlo k poškodeniu plastových častí.
- ▶ **VAROVANIE:** Na urýchlenie odmrazovania nepoužívajte mechanické nástroje ani iné prostriedky s výnimkou tých, ktoré odporúča výrobca.
- ▶ Ak je poškodený vonkajší napájací kábel, v záujme eliminácie akéhokoľvek rizika ho musí vymeniť výrobca, jeho servisný zástupca alebo rovnako kvalifikovaná osoba.
- ▶ Spotrebič sa nepokúšajte sami opravovať, rozoberať alebo upravovať. V prípade opravy kontaktujte náš zákaznícky servis.
- ▶ Aspoň raz za rok odstráňte prach zo zadnej strany jednotky, aby ste predišli nebezpečenstvu požiaru a zvýšenej spotrebe energie.
- ▶ Počas čistenia na spotrebič nestriekajte ani ho neoplachujte.
- ▶ Na čistenie spotrebiča nepoužívajte prúd vody ani paru.
- ▶ Studené sklenené poličky neumývajte horúcou vodou. Náhla zmena teploty môže spôsobiť rozbitie skla.

Informácie o chladiacom plyne

- ▶ Spotrebič obsahuje horľavé chladivo IZOBUTÁN (R600a). Uistite sa, že sa počas prepravy alebo inštalácie nepoškodil chladiaci okruh. Unikajúce chladivo môže spôsobiť poranenie očí alebo vznietenie. Ak došlo k poškodeniu, udržiajte zdroje otvoreného ohňa mimo dosahu, dôkladne vyvetrajte miestnosť a nepripájajte ani neodpájajte napájacie káble spotrebiča alebo akéhokoľvek iného spotrebiča. Informujte zákaznícky servis. V prípade, že sa dostane chladivo do kontaktu s očami, ihneď ich vypláchnite pod tečúcou vodou a okamžite kontaktujte očného lekára.



VAROVANIE!

Tento výrobok obsahuje horľavé chladivo izobután (R600a)

Servis tohto spotrebiča je nebezpečný, pokiaľ ho vykonáva ktokoľvek iný okrem autorizovaného servisného technika. V Queenslande MUSÍ BYŤ autorizovaný servisný technik držiteľom oprávnenia na prácu s plynom pre chladivá s obsahom uhľovodíkov, na vykonávanie servisu alebo opráv, ktoré zahŕňajú odstránenie krytov.



Symbol označuje nebezpečenstvo požiaru, pretože sa používajú horľavé materiály. Dávajte pozor, aby ste zabránili vzniku požiaru vznietením horľavého materiálu.

Určené použitie

Tento spotrebič je určený na používanie v domácnostiach a podobných aplikáciách, ako sú

- kuchynské priestory pre personál v obchodoch, úradoch a iných pracovných prostrediach;
- farmy, ako aj na použitie pre zákazníkov v hoteloch, motelloch a ďalších prostrediach rezidenčného typu,
- prostredie typu prenocovania s raňajkami;
- stravovacie služby a podobné, iné ako maloobchodné, priestory.

Zmeny alebo úpravy spotrebiča nie sú povolené. Neúmyselné použitie môže spôsobiť nebezpečenstvo a stratu nárokov na záruku.

Chladničku zlikvidujte v súlade s platnými miestnymi predpismi, pretože obsahuje horľavý plyn a chladivo.



POZOR!

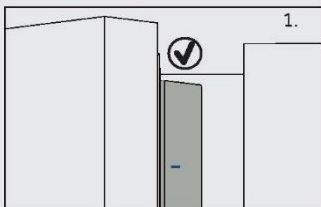

Keď zatvoríte dvere, zvislá lišta na ľavých dverách by mala byť ohnutá dovnútra (1).

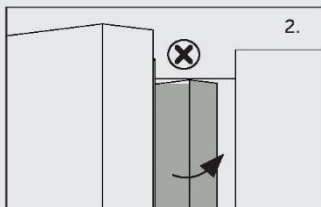

Ak sa pokúsíte zatvoriť ľavé dvere a zvislá lišta dverí nie je ohnutá (2), mali by ste ju najprv ohnúť, inak lišta dverí narazí do upevňovacieho hriadeľa alebo pravých dverí. Mohla by sa tak poškodiť lišta alebo by mohlo dochádzať k únikom.

Vnútri rámu je ohrevné vlákno. Teplota povrchu sa trochu zvýši, čo je normálne a neovplyvní to funkciu spotrebiča.



Poznámka

Z dôvodu technických zmien a rôznych modelov sa môžu niektoré ilustrácie v tejto príručke líšiť od vášho modelu.

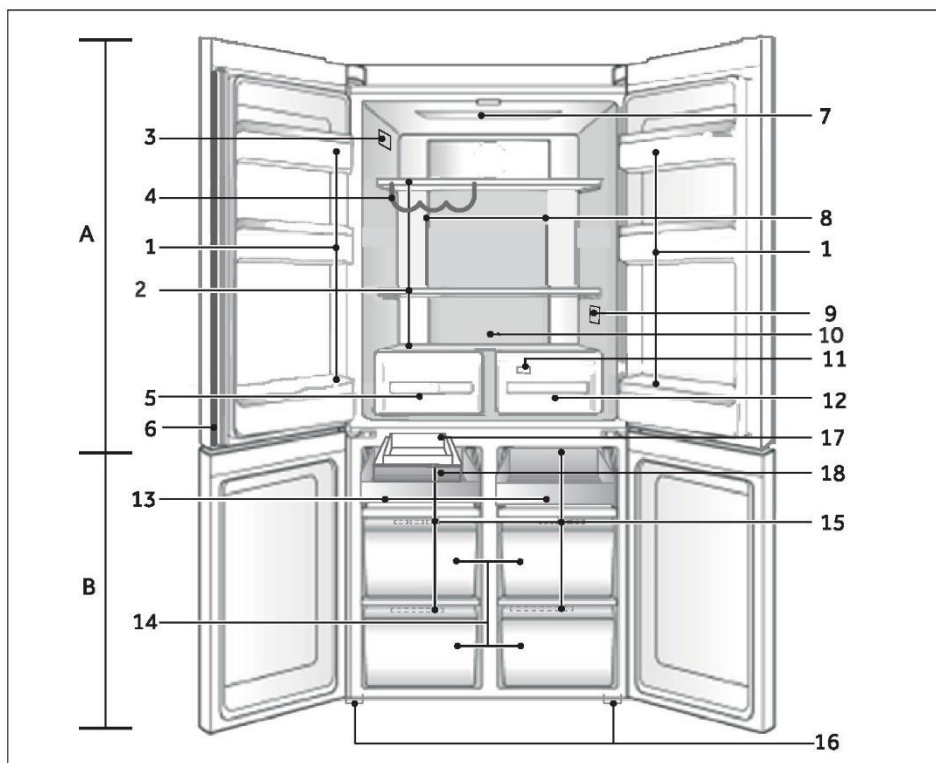

A: Chladiaci priestor

- 1 Držiak na fľaše/stojan na dverách
- 2 Sklenené police
- 3 Typový štítok
- 4 Stojan na víno
- 5 Humidity box
- 6 Zvislý nosník
- 7 Stropné svetidlo
- 8 Vzduchové potrubie a snímač (za panelom)
- 9 Ukazovateľ teploty OK (voliteľné)
- 10 Zdroj zadného svetla
- 11 Vzduchové potrubie (za zásuvkami)
- 12 Zásuvka My Zone

B: Mraziaci priestor

- 13 Posuvná polica
- 14 Mraziaci box
- 15 Vzduchové potrubie
- 16 Nastaviteľné nožičky
- 17 Automatický výrobnik ľadu
- 18 Zásobník na ľad
- 19 Dávkovanie vody

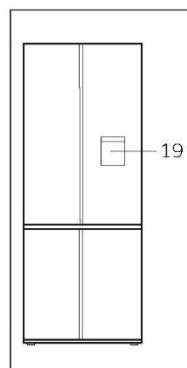

Ovládací panel

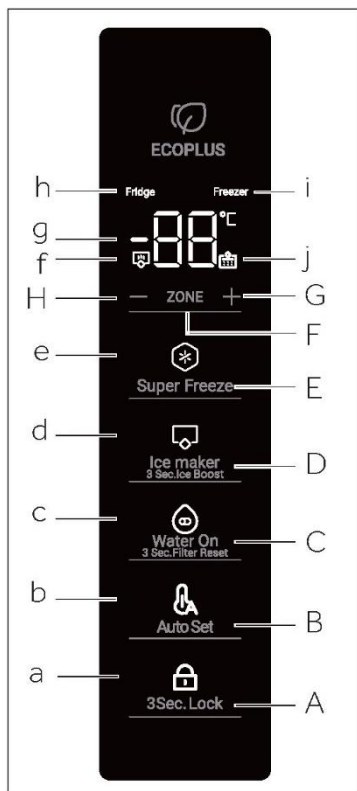

Tlačidlá:

- A Volič uzamknutia panelu
- B Volič Auto Set
- C Volič na zapnutie vody
- D Volič režimu Výrobník ľadu
- E Volič Super Freeze
- F Volič zóny
- G Tlačidlo na úpravu teploty „+“
- H Tlačidlo na úpravu teploty „-“

Indikátory:

- a Funkcia zamknutia panelu
- b Funkcia Auto Set
- c Funkcia zapnutia vody
- d Režim Výrobník ľadu
- e Funkcia Super Freeze
- f Režim Ice Boost
- g Displej teploty
- h Indikátor chladničky
- i Indikátor mrazničky
- j Alarm vodného filtra

Pred prvým použitím

- ▶ Odstráňte všetky obalové materiály a odložte ich mimo dosahu detí. Zlikvidujte ich s ohľadom na životné prostredie.
- ▶ Pred vložením potravín spotrebič umyte vodou a jemným čistiacim prostriedkom zvnútra aj zvonka.
- ▶ Po vyrovnaní a vyčistení spotrebiča počkajte pred pripojením k elektrickej sieti minimálne 2 – 5 hodín. Pozrite časť INŠTALÁCIA.
- ▶ Pred vložením potravín nechajte priehradky vychladiť pri vysokých nastaveniach. Funkcia SuperFreeze pomáha rýchlo ochladiť priehradky.
- ▶ Teplota chladničky je automaticky nastavená na 5 °C a teplota mrazničky na -18 °C. Sú to odporúčané nastavenia. Ak je to potrebné, tieto teploty môžete manuálne zmeniť. Pozrite časť NASTAVENIE TEPLoty.

Pre modely so zapojením k vodovodu

Pred prvým použitím musíte prepláchnuť filter vodou, aby ste odstránili nečistoty alebo zachytený vzduch v nádrži na vodu a vo filtračnom systéme.

Voda

- Stlačením pedálu dávkovača vody dávkujte 4 l vody. - pred ďalším dávkovaním počkajte 4 minúty.
- Dávkujte 4 l vody a potom počkajte ďalšie 4 minúty - spolu s vodou sa môže dávkovať aj zvyšky uhlíka. Nie je to škodlivé, je to normálne počas procesu preplachovania.
- Dávkujte ďalšie 4 l vody. - To zabraňuje nadmernému odkvapkávaniu vody z dávkovača.
- Niekolko dní po inštalácii môže z dávkovača vyteciť niekoľko kvapiek vody. Toto slúži na vyčistenie zvyšného zachyteného vzduchu v dávkovači.
- Pred použitím sa uistite, že sa chladnička chladila aspoň 2 hodiny.

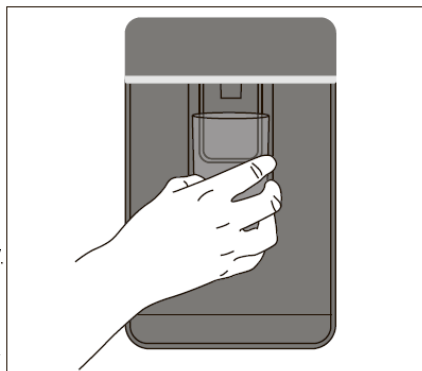

Výrobník ľadu

1 Stlačením tlačidla na ovládacom paneli „D“ zapnete funkciu výrobníka ľadu.

2 Ľad z prvej nádoby vyrobeného ľadu zlikvidujte. Vyčistite nádobu na ľad vodou a znovu ju namontujte. Váš výrobník ľadu je teraz pripravený na použitie.

3 Zopakujte krok 2, aby ste odstránili prach z nádoby na ľad, ktorý sa nahromadil počas výroby a prepravy.

4 Vyprázdnite vodu, vysušte nádobu a vráťte ju právne na svoje miesto.

5 Po zapnutí výrobníka ľadu môže dôjsť k zmene farby prvej várky ľadu. Nie je to škodlivé, je to normálne počas procesu preplachovania. Prvú nádobu plnú vyrobeného ľadu zlikvidujte. Váš výrobník ľadu je teraz pripravený na použitie.



Poznámka

Výkon vášho vodného filtra sa s používaním zvýši a po dvoch až troch plných nádobách ľadu dosiahne optimálny výkon.

Tlačidlá snímača

Tlačidlá na ovládacom paneli sú dotykové tlačidlá, ktoré reagujú na ľahký dotyk prsta.

Zapnutie a vypnutie spotrebiča

Spotrebič sa zapne ihneď po pripojení k zdroju elektrického napájania.

Pri prvom zapnutí chladničky sa rozsvieti indikátor „g“ (displej teploty).

Teplota chladničky sa automaticky nastaví na 5 °C a teplota mrazničky na -18 °C.

Môže byť aktívna zámka panelu.



Poznámka

Spotrebič je prednastavený na odporúčanú teplotu 5 °C (Chladnička) a -18 °C (Mraznička). Za normálnych podmienok okolia teplotu nemusíte nastavovať. Keď sa spotrebič zapne po odpojení od elektrického sieťového napájania, dosiahnutie správnej teploty môže trvať až 12 hodín.

Pred vypnutím spotrebič vyprázdňte. Po vypnutí spotrebiča vytiahnite napájací elektrický kábel zo zásuvky.

Uzamknutie a odomknutie panela

V stave Stav uzamknutia dlhým stlačením tlačidla „A“ na 3 sekundy sa zámok panelu odomkne.

Poznámka

Ovládací panel je automaticky zablokovaný proti aktivácii, ak sú dvere zatvorené a ak počas 30 sekúnd nie je stlačené žiadne tlačidlo. Pre akékoľvek nastavenia musí byť ovládací panel odomknutý.

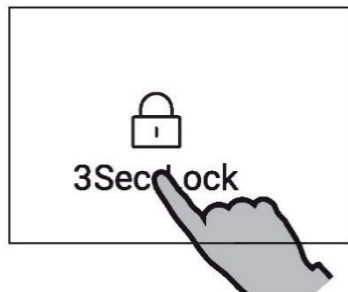

Pohotovostný režim

Obrazovka displeja sa automaticky vypne 30 sekúnd po stlačení tlačidla. Displej sa automaticky uzamkne. Automaticky sa rozsvieti pri stlačení ľubovoľného tlačidla alebo otvorení ľubovoľných dverí (Alarm nerozsvieti obrazovku displeja)

Režim manuálneho nastavenia

Ak chcete manuálne nastaviť teplotu spotrebiča, môžete nastaviť teplotu pomocou tlačidla nastavenia teploty (pozri NASTAVENIE TEPLoty)

Nastavenie teploty

Teploty vo vnútri spotrebiča sú ovplyvnené nasledujúcimi faktormi:

- ▶ Teplota prostredia
- ▶ Frekvencia otvárania dverí
- ▶ Množstvo uskladnených potravín
- ▶ Inštalácia spotrebiča

Alarm dverí

Alarm dverí sa spustí, keď sa dvere otvoria na dlhú dobu alebo ak nie sú správne zatvorené, ako pripomienka.

Regulácia teploty mrazničky

Odomknite nastavenia dlhým stlačením tlačidla „A“ na 3 sekundy.

V stave odomknutia stlačte tlačidlo „F“ (Volič zóny), ktoré umožňuje prepínanie jednotlivých priestorov. Keď sa rozsvieti indikátor „i“ (indikátor mrazničky), stlačte tlačidlo „H“ (tlačidlo nastavenia teploty „-“) alebo tlačidlo „G“ (tlačidlo nastavenia teploty „+“) na nastavenie teploty v priestore mrazničky. Pri každom stlačení tlačidla „H“ hodnota indikátora „g“ klesne o 1 °C. Displej bliká, po nastavení teploty sa rozsvieti neprerušovane, potom po niekoľkých sekundách zhasne. Rovnako sa pri každom stlačení tlačidla „G“ hodnota zobrazená na indikátore „g“ zvýši o 1 °C. Displej bliká, po nastavení teploty sa rozsvieti neprerušovane, potom po niekoľkých sekundách zhasne. Teplotu mraziaceho priestoru je možné nastaviť od -14 °C do -24 °C s prírastkom 1 °C.

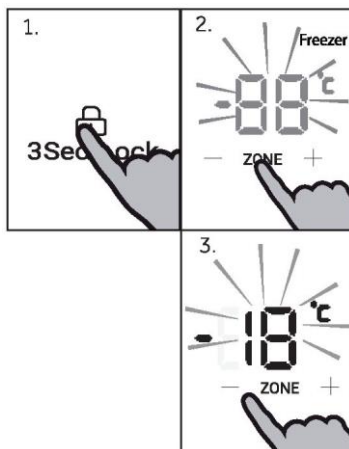

Poznámka

Teplota mrazničky sa nedá nastaviť v stave Super Freeze a uzamknutia.

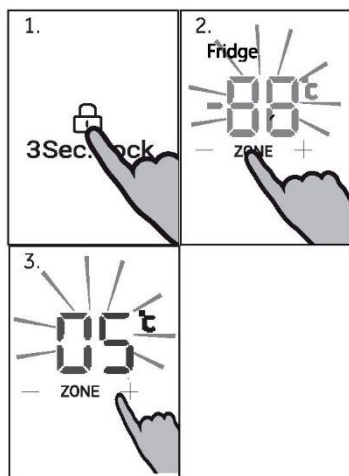

Nastavenie teploty chladničky

Odomknite nastavenia dlhým stlačením tlačidla „A“ na 3 sekundy.

V stave odomknutia stlačte tlačidlo „F“ (Volič zóny), ktoré umožňuje prepínanie jednotlivých priestorov. Keď sa rozsvieti kontrolka „H“ (kontrolka chladničky), stláčajte tlačidlo „H“ (regulácia teploty „-“) alebo tlačidlo „G“ (regulácia teploty „+“) na nastavenie teploty chladiaceho priestoru. Pri každom stlačení tlačidla „H“ hodnota indikátora „g“ klesne o 1 °C. Displej bliká, po nastavení teploty sa rozsvieti neprerušovane, potom po niekoľkých sekundách zhasne. Rovnako sa pri každom stlačení tlačidla „G“ hodnota zobrazená na indikátore „g“ zvýši o 1 °C. Displej bliká, po nastavení teploty sa rozsvieti neprerušovane, potom po niekoľkých sekundách zhasne. Teplotu chladničky je možné nastaviť od 1 °C do 9 °C s prírastkom 1 °C.



Poznámka

Teplota chladničky sa v stave uzamknutia nedá upraviť.

Funkcia Super Freeze

Funkcia Super Freeze dokáže zmraziť čerstvé potraviny úplne čo najskôr tak, že urýchli zmrazenie, aby sa zachovala najlepšia nutričná hodnota, vzhľad a chuť jedla. Ak potrebujete jednorazovo zmraziť veľké množstvo potravín, odporúčame nastaviť funkciu Super Freeze na 24 hodín dopredu pred použitím mraziaceho priestoru.

V stave odomknutia stlačte tlačidlo „E“ (volič Super Freeze), rozsvieti sa indikátor „e“ (funkcia Super Freeze), spotrebič sa prepne do režimu Super Freeze. Spotrebič automaticky ukončí režim Super Freeze po 50 hodinách od aktivácie. Ak chcete režim Super Freeze ukončiť manuálne, v stave odomknutia stlačte tlačidlo „E“ (volič Super Freeze), rozsvieti sa indikátor „e“ (funkcia Super Freeze), spotrebič režim Super Freeze ukončí.

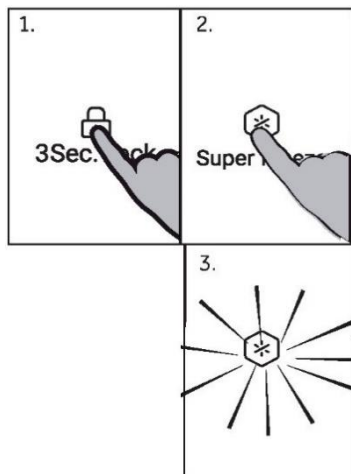

Poznámka

V režime Super Freeze sú tlačidlá „H“ (regulácia teploty „-“) a „G“ (regulácia teploty „+“) uzamknuté, pokiaľ je zvolený mraziaci priestor a teplota mraziaceho priestoru sa nebude dať nastaviť.

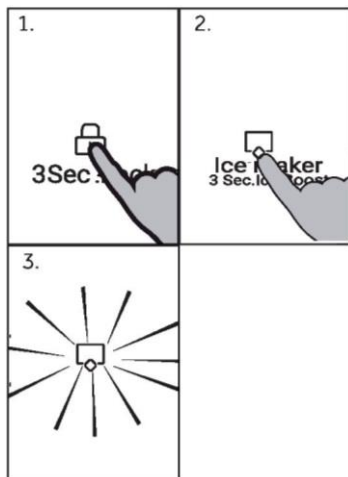

Výrobník ľadu

V odomknutom stave stlačte tlačidlo „D“ (prepínač Výrobník ľadu), rozsvieti sa indikátor „d“ (režim Výrobník ľadu), spotrebič sa prepne do režimu výrobníka ľadu. Ak chcete režim výrobníka ľadu ukončiť, v odomknutom stave stlačte tlačidlo „D“ (prepínač Výrobník ľadu), indikátor „d“ (indikátor Výrobník ľadu) zhasne a spotrebič ukončí režim výrobníka ľadu.



Poznámka

Pri prvom zapnutí chladničky je výrobník ľadu v rámci predvolby vypnutý.

Výrobník ľadu je navrhnutý tak, aby automaticky dávkoval ľad do zásobníka ľadu, a aby sa po detekcii naplnenia zásobníka zastavil. Čím viac ľadu použijete, tým viac sa vyrobí.

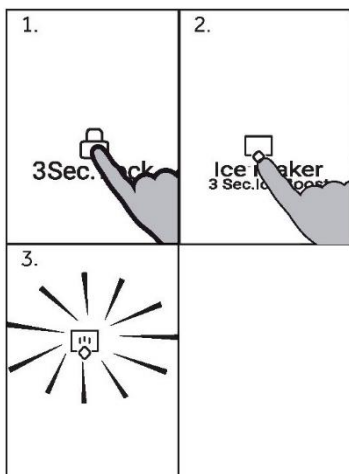

3 s posilňovač výrobníka ľadu

V odomknutom stave stlačte tlačidlo „D“ (prepínač Výrobník ľadu) na 3 sekundy, rozsvieti sa indikátor „d“ (režim Výrobník ľadu) a indikátor „f“ (režim posilňovača výrobníka ľadu) a aktivuje sa funkcia posilňovača.

V stave odomknutia a v rámci funkcie posilňovača výrobníka ľadu podržte stlačené tlačidlo „D“ (prepínač režimu Výrobník ľadu) 3 s. Po pípnutí indikátor „f“ (režim posilňovača výrobníka ľadu) zhasne a spotrebič funkciu posilňovača výrobníka ľadu vypne. Indikátor výrobníka ľadu „d“ ostane svietiť, pričom funkcia výrobníka ľadu ostane aktivovaná.



Poznámka

Poznámka: Ak je výrobník ľadu pred zapnutím funkcie posilňovača výrobníka ľadu aktivovaný. Keď sa na spotrebičoch vypne funkcia posilňovača výrobníka ľadu, indikátor „d“ ostane svietiť a výrobník ľadu bude naďalej normálne pracovať. Ak je výrobník ľadu pred zapnutím funkcie posilňovača výrobníka ľadu vypnutý, po vypnutí funkcie posilňovača výrobníka ľadu indikátor výrobníka ľadu „d“ zhasne a výrobník ľadu prestane fungovať.

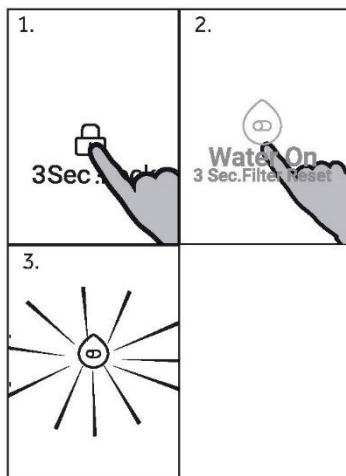

Funkcia zapnutia vody:

V odomknutom stave stlačte tlačidlo „C“ (volič zapnutia vody), po pípnutí sa rozsvieti indikátor „c“ (indikátor zapnutia vody), funkcia zapnutia vody je zapnutá a po stlačení pedálu bude z dávkovača vytekať voda. Znovu stlačte tlačidlo „C“ (volič zapnutia vody), indikátor „c“ (indikátor zapnutia vody) zhasne, funkcia zapnutia vody je vypnutá a po stlačení pedálu voda nebude vytekať z dávkovača.



Poznámka

Poznámka: Ak sú dvere chladničky otvorené, voda po stláčaní pedálu nebude vytekať z dávkovača, aj keď je funkcia zapnutia vody aktívna.

Alarm vodného filtra

Po 6 mesiacoch od prvého zapnutia výrobku sa rozsvieti indikátor „j“ (alarm vodného filtra), ktorý upozorňuje, že treba vymeniť vodný filter. Po výmene vodného filtra stlačte tlačidlo „C“ (prepínač zapnutia vody) na 3 sekundy, po pípnutí indikátor „j“ (alarm vodného filtra) zhasne, funkcia výzvy na výmenu vodného filtra sa zresetuje.

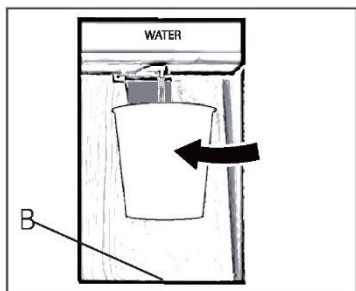

Získavanie vody z dávkovača

1. Pod výpusť vody podložte pohár.
2. Opatrne zatlačte na pedál dávkovača vody. Uistite sa, že je pohár zarovnaný s dávkovačom, aby sa zabránilo striekaniu vody
3. Voda v zásobníku (B) by sa mala včas odstrániť, pretože by mohla pri otvorení a zatvorení dverí pretekať.

Režim Auto Set

V režime Auto Set môže spotrebič nastaviť teplotu automaticky, v závislosti od zmeny teploty okolia a teploty v spotrebiči. Táto funkcia nevyžaduje žiadny manuálny zásah.

1. Ak je panel uzamknutý, odomknite ho stlačením tlačidla „A“.
2. Stlačte tlačidlo "B" (volič Auto Set). Spustí sa zvukový alarm.
3. Kontrolka „b“ sa rozsvieti a aktivuje sa funkcia.

Opakovaním vyššie uvedených krokov alebo výberom inej funkcie je možné túto funkciu znova vypnúť.

Tipy na skladovanie čerstvých potravín

Uchovávanie v chladiacom priestore

- ▶ Teplotu v chladničke udrzte pod 5 °C.
- ▶ Horúce jedlá musíte pred uložením do spotrebiča ochladiť na izbovú teplotu.
- ▶ Potraviny skladované v chladničke by ste mali pred uložením umyť a vysušiť
- ▶ Skladované potraviny by mali byť správne utesnené, aby sa zabránilo zmenám vône alebo chuti.
- ▶ Neskladujte nadmerné množstvo potravín. Medzi potravinami nechajte voľný priestor, aby okolo nich mohol prúdiť studený vzduch, aby sa dosiahlo lepšie a rovnomernejšie ochladenie.
- ▶ Potraviny konzumované denne by sa mali skladovať v prednej časti police.
- ▶ Medzi potravinami a vnútornými stenami nechajte dostatočne veľký voľný priestor na prúdenie vzduchu. Predovšetkým neskladujte potraviny opreté o zadnú stenu: potraviny by mohli primrznúť ku zadnej stene. Zabráňte priamemu kontaktu potravín (predovšetkým masných alebo kyslých potravín) s vnútorným povrchom, pretože olej/kyselina môže narušiť vnútorný povrch. Očistite masné/kyslé nečistoty vždy, keď sa objavia.
- ▶ Mrazené potraviny rozmrazujte v úložnom priestore chladničky. Takto môžete použiť mrazené potraviny na zníženie teploty v priestore a šetriť energiu.
- ▶ Proces dozrievania ovocia a zeleniny, ako sú cukety, melóny, papája, banán, ananás atď. sa môže v chladničke urýchliť. Preto sa neodporúča uchovávať ich v chladničke. Zrenie veľmi zelených plodov sa však dá na určité obdobie podporiť. Cibuľu, cesnak, zázvor a inú koreňovú zeleninu by ste tiež mali skladovať pri izbovej teplote.
- ▶ Nepríjemný zápach vo vnútri chladničky je znakom toho, že sa niečo rozlialo a treba priestor vyčistiť. Pozrite STAROSTLIVOSŤ A ČISTENIE.
- ▶ Rôzne potraviny je potrebné umiestniť do rôznych oblastí podľa ich vlastností:



Poznámka

Udržujte vzdialenosť viac ako 10 mm medzi umiestnenými potravinami a vzduchovým kanálom alebo snímačmi, aby sa zabezpečil chladiaci účinok.

- 1 Maslo, syr, atď.
- 2 Vajcia, konzervy, zaváraniny, koreniny atď.
- 3 Nápoje a potraviny vo fľašiach.
- 4 Potraviny v pohároch, konzervované potraviny atď.
- 5 Mäsové výrobky, lahôdky, cestoviny, zaváraniny, mlieko, tofu, mliečne výrobky atď.
- 6 Varené mäso, klobásy atď.
- 7 My Zone zásuvka: suché ovocie, maslové oleje, čokoláda
- 8 Zásuvka Humidity box: Ovocie, zelenina, šalát, atď.

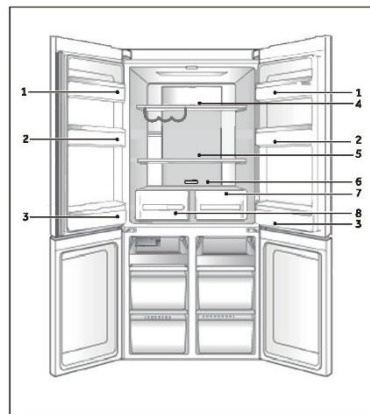

Skladovanie v priestore Switch Zone

Priestor Switch Zone umožňuje nastaviť teplotu v rozsahu -18 °C až 5 °C podľa požiadaviek na skladovanie potravín a poskytuje ďalšiu užitočnú a pohodlnú flexibilitu v možnostiach skladovania.

-18 °C	Pre mrazené potraviny všeobecne, ktoré vyžadujú skladovanie 1 až 12 mesiacov.	Mäso, hydina, morské plody, hotové jedlá a zvyšky, niektoré druhy ovocia a zeleniny, zmrzlina a iné mrazené dezerty.
-7 °C	Umožňuje ľahké porciovanie jedla a možnosť ohrievať, variť alebo podávať jedlo priamo po vybratí z priestoru, bez čakania na rozmrazenie.	Mäso, morské plody, polievky, omáčky, pyré, chlieb, dezerty a pečivo. Poznámka: Odporúča sa na skladovanie krémových dezertov, ako je zmrzlina.
0 °C	Poskytuje dokonalú skladovaciu zónu pre potraviny rýchlo podliehajúce skaze, aby sa zabezpečilo, že si zachovajú svoju sviežosť, čerstvosť a kvalitu.	Mäso, hydina a morské plody rýchlo podliehajúce skaze. Alkoholické nápoje, ako je pivo.
5 °C	Ideálny režim pre čerstvé potraviny, ako je ovocie a zelenina, mliečne výrobky, mäso a nápoje.	Ovocie a zelenina, mliečne výrobky, džemy a čatní/konzervy, mäso a nápoje.

Skladovanie v mraziacom priestore

- ▶ Teplotu v mrazničke udržiajte na $-18\text{ }^{\circ}\text{C}$.
- ▶ 24 hodín pred zmrazením zapnite funkciu Super-Freeze. Pre malé množstvá potravín postačuje 4 – 6 hodín.
- ▶ Horúce jedlá musíte pred uložením do mraziaceho boxu ochladiť na izbovú teplotu.
- ▶ Potraviny nakrájané na malé porcie sa zmrazia rýchlejšie a ľahšie sa rozmrazia a uvaria. Odporúčaná hmotnosť pre každú porciu je menej ako 2,5 kg
- ▶ Pred vložením do mrazničky je lepšie potraviny zabaliť. Vonkajšia strana obalu musí byť suchá, aby sa zabránilo zlepeniu vreciek. Obalové materiály by mali byť bez zápachu, vzduchotesné, nejedovaté a netoxické.
- ▶ Aby sa predišlo uplynutiu doby skladovania, všimnite si dátum zmrazenia, trvanlivosť a názov potraviny na obale a podľa toho skladujte rôzne potraviny.
- ▶ **VAROVANIE!:** Kyselina, zásady a sol' atď. by mohli narušiť vnútorný povrch mrazničky. Neumiestňujte potraviny s týmito látkami (napr. morské ryby) priamo na vnútorný povrch. Slanú vodu treba z mrazničky okamžite utrieť.
- ▶ Neprekračujte dobu skladovania potravín odporúčanú výrobcami. Z mrazničky vyberte len požadované množstvo potravín.
- ▶ Rozmrazené potraviny rýchlo skonzumujte. Aby jedli ostali jedlé, rozmrazené potraviny sa nesmú opäť zmraziť, pokiaľ ich najprv neuvaríte.
- ▶ Do mraziaceho priestoru nekladajte nadmerné množstvo čerstvých potravín. Pozrite si mraziacu kapacitu mrazničky - pozrite si TECHNICKÉ ÚDAJE alebo údaje na typovom štítku.
- ▶ Potraviny je možné skladovať v mrazničke pri teplote najmenej $-18\text{ }^{\circ}\text{C}$ 2 až 12 mesiacov, v závislosti od ich vlastností (napr. mäso: 3 – 12 mesiacov, zelenina: 6 – 12 mesiacov)
- ▶ Pri mrazení čerstvých potravín sa vyhýbajte ich kontaktu s už zmrazenými potravinami. Riziko rozmrazenia!

Pri skladovaní komerčne mrazených potravín dodržiavajte tieto pokyny:

- ▶ Vždy dodržiavajte pokyny výrobcov o dobe skladovania potravín. Usmernenia neporušujte!
- ▶ Snažte sa čas medzi nákupom a uložením potravín čo najviac skrátiť, aby ste zachovali kvalitu potravín.
- ▶ Kupujte mrazené potraviny, ktoré boli skladované pri teplote $-18\text{ }^{\circ}\text{C}$ alebo nižšej.
- ▶ Vyhnite sa nákupu potravín, ktoré majú na obale ľad alebo námrazu – to znamená, že výrobky mohli byť čiastočne rozmrazené a opätovne zmrazené pri určitom náraste teploty, čo mohlo znížiť ich kvalitu.



Poznámka

- ▶ Udržiajte vzdialenosť viac ako 10 mm medzi umiestnenými potravinami a vzduchovým potrubím, aby sa zabezpečil chladiaci účinok.

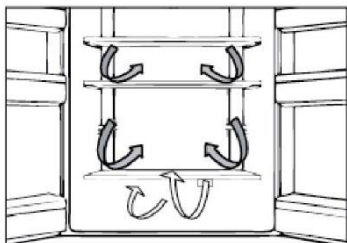

Viacnásobné prúdenie vzduchu

Chladnička je vybavená systémom s viacnásobným prúdením vzduchu, v ktorom sú prívody chladného vzduchu umiestnené na každej úrovni police. To pomáha udržiavať rovnomernú teplotu, aby sa vaše jedlo udržalo dlhšie čerstvé.

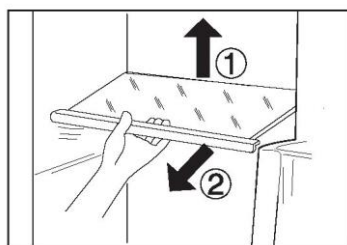

Nastaviteľné police

Výška polic sa môže nastaviť tak, aby vyhovovala vašim potrebám skladovania.

1. Ak chcete policu premiestniť, najprv nadvihnite jej zadný okraj (1) a potom ju vytiahnite (2).
2. Ak ju chcete znovu nainštalovať, položte ju na výstupky na oboch stranách a zatlačte do najzadnejšej polohy, kým nezapadne do drážok na bokoch.

Poznámka

Uistite sa, že všetky konce police sú v jednej rovine.

Zásuvka Humidity zone

V tomto oddelení je úroveň vlhkosti okolo 85 %. Je riadené automaticky systémom a vhodné na skladovanie ovocia, zeleniny, šalátov a pod.

Poznámka:

- ▶ Neodstraňujte plastový kryt vo vnútri dvoch zón. Udržiavajú vlhkosť.
- ▶ Ovocie citlivé na chlad, ako je ananás, avokádo, banány, grapefruit, a zelenina, ako sú zemiaky, baklažány, fazuľa, uhorky, cuketa a paradajky, ako aj syr, by sa nemali skladovať v dvoch zásuvkách.

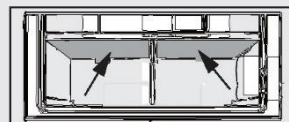

Vyberateľné priehradky na dverách

Priehradky na dverách sa dajú vybrať na čistenie: Uchopte poličku oboma rukami, nadvihnite ju (1) a vytiahnite (2).

Ak chcete poličku vložiť späť do dverí, vykonajte vyššie uvedené kroky v opačnom poradí.

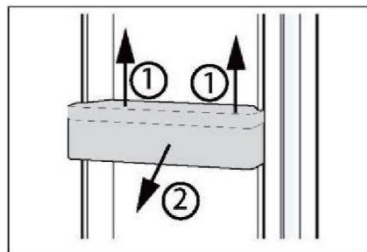

VOLITEĽNÉ: kontrolka teploty OK

Kontrolku teploty OK je možné použiť na určenie teplôt pod +4 °C. Ak značka neoznačuje „OK“, teplotu postupne znižujte.



Poznámka:

Po zapnutí spotrebiča môže dosiahnutie správnej teploty trvať až 12 hodín.

Vyberateľná zásuvka mrazničky

Ak chcete zásuvku vybrať, vytiahnite ju do maximálnej polohy (1), nadvihnite ju a vyberte (2).

Ak chcete poličku znovu vsunúť, vykonajte vyššie uvedené kroky v opačnom poradí.

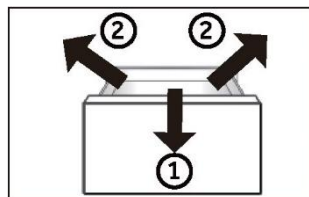

Osvetlenie

Vnútorne LED svetlo sa rozsvieti pri otvorení dverí a automaticky zhasne, ak sú dvere otvorené dlhšie ako 7 minút. Výkon svetiel nie je ovplyvnený žiadnym iným nastavením spotrebiča.



Tipy na úsporu energie

- ▶ Uistite sa, že je spotrebič správne vetraný (pozrite časť INŠTALÁCIA).
- ▶ Spotrebič neinštalujte na priame slnečné svetlo ani do blízkosti zdrojov tepla (napr. kachle, ohrievače).
- ▶ Zabráňte zbytočne nízkej teplote v spotrebiči. Čím je nižšia nastavená teplota v spotrebiči, tým vyššia bude spotreba energie.
- ▶ Funkcie ako Super-Freeze zvyšujú spotrebu energie.
- ▶ Pred vloženíím do spotrebiča nechajte teplé jedlo vychladnúť.
- ▶ Dvere spotrebiča otvárajte čo najmenej a na čo najkratšie.
- ▶ Spotrebič nepreplňujte, aby ste nebránili prúdeniu vzduchu.
- ▶ Vyhýbajte sa vzduchu v obale potravín.
- ▶ Tesnenia dverí udržiavajte čisté, aby boli dvere vždy správne zatvorené.
- ▶ Mrazené potraviny rozmrazujte v úložnom priestore chladničky.
- ▶ Konfigurácia s najväčšou úsporou energie si vyžaduje, aby sa zásuvky, nádoby na potraviny a police udržiavali v stave ako na novom spotrebiči, pričom potraviny treba ukladať tak, aby nebránili prúdeniu vzduchu a neupchávali prívod vzduchu z potrubia.



VAROVANIE!

Spotrebič pred čistením odpojte od elektrickej siete.

Čistenie

Spotrebič čistite, keď je v ňom uskladnené len malé množstvo alebo žiadne potraviny. Spotrebič by ste mali čistiť každé štyri týždne, aby sa zaistila dobrá starostlivosť a zabránilo pachu z nesprávne uskladnených potravín.



VAROVANIE!

- ▶ Spotrebič nečistite tvrdými kefami, drôtenými kefami, čistiacim práškom, benzínom, amylacetátom, acetómom ani podobnými organickými roztokmi, kyselinami ani zásadami. Čistite pomocou špeciálneho čistiaceho prostriedku na chladničky, aby ste zabránili poškodeniu.
 - ▶ Počas čistenia na spotrebič nestriekajte ani ho neoplachujte.
 - ▶ Na čistenie spotrebiča nepoužívajte prúd vody ani paru.
 - ▶ Studené sklenené poličky neumývajte horúcou vodou. Náhla zmena teploty môže spôsobiť rozbitie skla.
 - ▶ Nedotýkajte sa vnútorného povrchu priestoru mrazničky, najmä nie mokrými rukami, pretože by vám mohli k povrchu primrznúť.
 - ▶ Ak dôjde k zahriatiu, skontrolujte stav zmrazených potravín.
-
- ▶ Tesnenie na dverách musí byť vždy čisté.
 - ▶ Vnútro a plášť spotrebiča čistite špongiou navlhčenou v teplej vode s prídavkom neutrálneho saponátu.
 - ▶ Opláchnite a osušte mäkkou handričkou.
 - ▶ Žiadne časti spotrebiča nečistite v umývačke riadu.
 - ▶ Pred opätovným zapnutím spotrebiča počkajte najmenej 5 minút, pretože časté spúšťanie môže poškodiť kompresor.



Odmrazovanie

Odmrazovanie chladničky a mrazničky sa vykonáva automaticky: nie je potrebná žiadna manuálna činnosť.

Výmena LED svetla



VAROVANIE!

LED žiarovku nevymieňajte sami, musí ju vymeniť iba výrobca alebo autorizovaný servisný pracovník.

Osvetlenie využíva ako zdroj svetla LED žiarovku, ktorá sa vyznačuje nízkou spotrebou energie a dlhou životnosťou. Ak sa vyskytnú nejaké abnormality, kontaktujte zákaznícky servis. Pozrite časť ZÁKAZNÍCKY SERVIS.

Parametre žiarovky:

Chladiaci priestor: 12 V, max. 5 W

Dlhodobé vyradenie z prevádzky

Ak sa spotrebič nepoužíva dlhšiu dobu a v chladničke budete používať iba funkciu Holiday alebo funkciu vypnutia chladničky:

- ▶ Vyberte potraviny.
- ▶ Odpojte napájací kábel.
- ▶ Spotrebič vyčistite podľa vyššie uvedeného návodu.
- ▶ Dvere nechajte otvorené, aby sa vo vnútri nevytvárali nepríjemné pachy.

Čistenie zásobníka na kocky ľadu (len pre HRF680YPS/HRF680YPC)

1. Vypnite funkciu výrobníka ľadu na paneli displeja, podržte rukoväť výrobníka ľadu a silou vytiahnite výrobník ľadu.
2. Vyberte zostavu výrobníka ľadu z chladničky a otočte výrobník ľadu tak, aby bolo vidno zásobník na kocky ľadu.
3. Vytiahnite oválny upevňovací prvok na formu na kocky ľadu v smere šípky 1. Preklopte formu na kocky ľadu smerom nahor a vytiahnite ho v smere šípky 2.

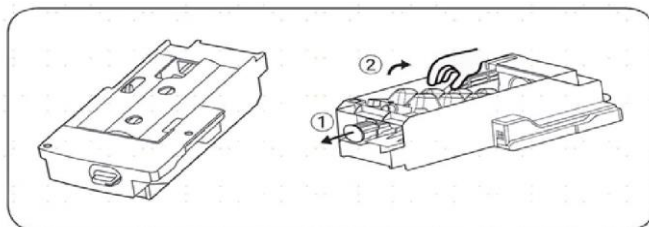

4. Po vyčistení zásobníka ho vložte späť, potom pevne zatlačte do výrobníka ľadu, zatvorte zásuvku v mrazničke a zapnite funkciu výrobníka ľadu prostredníctvom displejového panela.

Bezpečnostné opatrenia pri používaní výrobníka ľadu

Pri novo nainštalovanom spotrebiči by ste mali počkať 24 hodín. To umožní, sa mraznička ochladiť, aby sa mohol vyrobiť ľad.

- Výrobník ľadu vyrobí zakaždým 8 kociek ľadu; ale špecifické množstvo výroby ľadu bude závisieť od vnútornej teploty, frekvencie otvárania dverí, tlaku vody, teploty mraziaceho priestoru atď.
- Aby sa zabezpečilo, že sa zásobník na ľad naplní kockami ľadu, treba zásobník na ľad často vyťahovať, aby sa kocky ľadu rovnomerne rozložili.
- Je normálnym javom, že niektoré kocky ľadu budú pri vyberaní spojené.
- Keď mraziaci priestor dosiahne teplotu $-8\text{ }^{\circ}\text{C}$ alebo nižšiu, výrobník ľadu začne vyrábať ľad (ak práve začínate používať výrobník ľadu alebo sa výrobník na výrobu ľadu dlho nepoužíval, niekoľko prvých kociek ľadu by ste mali zlikvidovať, aby sa odstránili nečistoty z vody.)
- Výrobník ľadu musí v chladničke nainštalovať pracovník autorizovanej servisnej prevádzky.
- NIKDY nevystavujte vodovodné potrubie teplotám nižším ako $0\text{ }^{\circ}\text{C}$, aby ste zabránili zamrznutiu.
- Skontrolujte utesnenie hadičky prepláchnutím hadičky vodou, až nezačne vytekať číra voda.
- Po umiestnení spotrebiča na miesto podľa vášho výberu sa uistite, že vodovodná trubica smeruje tak, aby sa nepoškodila ohybmi a zalomením a že nie je vystavená žiadnym zdrojom tepla.
- Ihneď po dosiahnutí teploty vnútri mrazničky $-8\text{ }^{\circ}\text{C}$, začne sa výroba ľadu.
- NEDOTÝKAJTE sa výstupu na kocky ľadu rukami ani žiadnymi nástrojmi, aby ste predišli zraneniu alebo poškodeniu.

- Výrobnik ľadu môže byť zásobovaný vodou iba cez nádobu na vrchu ľavých dverí jednotky. Nie je možné pripojiť ho priamo k externému zdroju pitnej vody.
- NEPRILIEVAJTE vodu ručne - ide o automatický vodný systém. Ak je výrobnik ľadu zapnutý, ale spotrebič nie je pripojený k vode, výrobnik ľadu nebude fungovať.

Ak občas počuť z chladničky nejaké nezvyčajné zvuky

Občas môžete počuť nejaké „praskanie“, sú to však normálne zvuky, ktoré počuť počas výroby ľadu, preto sa nemusíte obávať.

Ak kocky ľadu nepoužívate často

„Staré“ kocky ľadu sa zakalia a nebudú chutiť sviežo, preto zásobník na kocky ľadu pravidelne čistite a umývajte teplou vodou. Pred vrátením zásobníka na kocky ľadu na miesto ho nezabudnite ochladiť, inak by sa ľad prilepil na iné diely výrobníka ľadu a ovplyvnil tak funkciu výroby ľadu.

Ak sa výrobnik ľadu v mraziacom priestore dlhší čas nepoužíva

Ak sa automatický výrobnik ľadu dlhšie nepoužíva, vyberte ho, aj všetky zvyšné kocky ľadu z priehradky na ľad, umyte zásobník na kocky ľadu a priehradku na ľad teplou vodou, utrite ich do sucha a odložte, aby ste zväčšili úložný priestor.

Zásobník na vodu treba vybrať a zvyšnú vodu treba vypustiť.

Ako funguje výrobnik ľadu

Kapacita výroby ľadu je 0,8 kg/24 hodín (tento údaj je výsledkom testu v laboratóriu pri teplote okolia 32 °C). Počas každodenného používania spotrebiča sa v dôsledku rozdielnej teploty okolia a tlaku vody môže kapacita výroby ľadu mierne líšiť.

Neskladujte kocky ľadu, ktoré vzniknú počas prvej dávky kociek po spustení spotrebiča alebo po dlhšej prestávke. Tieto kocky zlikvidujte.

Aby sa zásobník na kocky ľadu naplnil na maximálnu kapacitu, budete musieť kocky ľadu pravidelne manuálne usporadúvať.

Niektoré kocky ľadu sa môžu pri páde do úložného boxu spojiť - budete ich musieť oddeliť, aby ste umožnili maximálne využitie chladiaceho boxu.

Prvých niekoľko dávok kociek ľadu vyhodte, ak výrobnik ľadu je zapnutý prvýkrát alebo ste ľad už dlho nerobili.

Ak sa kocky ľadu zmenšia, môže to znamenať, že filter je blokovaný nečistotami.

Mnoho vyskytujúcich sa problémov môžete vyriešiť sami bez osobitných odborných znalostí. V prípade problému skontrolujte všetky zobrazené možnosti a pred kontaktovaním zákazníckeho servisu postupujte podľa nasledujúcich pokynov. Pozrite časť ZÁKAZNÍCKY SERVIS.



VAROVANIE!

- ▶ Pred údržbou spotrebič vypnite a vytahnite zástrčku zo zásuvky.
- ▶ Údržbu elektrického zariadenia môže vykonávať iba kvalifikovaný elektrikár, pretože neodborné opravy môžu spôsobiť značné následné škody.
- ▶ Poškodený prívod môže v záujme eliminácie akéhokolvek rizika vymeniť len výrobca, jeho servisný zástupca alebo rovnako kvalifikovaná osoba.

Problém	Možná príčina	Možné riešenie
Kompresor nefunguje.	<ul style="list-style-type: none"> • Zástrčka nie je vsunutá do zásuvky. • Spotrebič je v cykle odmrazovania 	<ul style="list-style-type: none"> • Vsuňte zástrčku do zásuvky elektrickej siete. • To je normálne pri automatickom odmrazovaní.
Spotrebič sa zapína často alebo ostáva zapnutý príliš dlho.	<ul style="list-style-type: none"> • Príliš vysoká vnútorná alebo vonkajšia teplota. • Spotrebič bol dlhšie vypnutý. • Netesne zatvorené dvere/zásuvka spotrebiča. • Dvere/zásuvka boli otvorené príliš často alebo príliš dlho. • Nastavenie teploty mraziacej časti je príliš nízke. • Tesnenie dverí/zásuvky je znečistené, opotrebované, prasknuté alebo nevhodné. • Nie je zabezpečené požadované prúdenie vzduchu. 	<ul style="list-style-type: none"> • V takom prípade je normálne, že kompresor spotrebiča ostane zapnutý dlhšie. • Zvyčajne trvá 8 až 12 hodín, kým spotrebič úplne ochladne. • Zatvorte dvere/zásuvku a uistite sa, že je spotrebič umiestnený na rovnom povrchu a že sa v ňom nenachádzajú potraviny alebo nádoba, ktoré by blokovali dvere. • Neotvárajte dvere/zásuvku príliš často. • Nastavujte vyššiu teplotu, kým nedosiahnete uspokojivú teplotu chladničky. Trvá 24 hodín, kým sa teplota v chladničke ustáli. • Vyčistite tesnenie dverí/zásuvky alebo ich dajte vymeniť v servise. • Zaisťte dostatočnú ventiláciu.
Vnútro chladničky je špinavé a/alebo zapácha.	<ul style="list-style-type: none"> • Vnútro chladničky treba vyčistiť. • V chladničke sú uložené potraviny so silnou arómou. 	<ul style="list-style-type: none"> • Vyčistite vnútro chladničky. • Potraviny dôkladne zabaľte.

Problém	Možná príčina	Možné riešenie
V spotrebiči nie je dostatočne nízka teplota.	<ul style="list-style-type: none"> Nastavená teplota je príliš vysoká. Do spotrebiča ste vložili príliš teplé potraviny a jedlá. Vložili ste príliš veľa potravín naraz. Potraviny sú príliš blízko seba. Netesne zatvorené dvere/zásuvka spotrebiča. Dvere/zásuvka boli otvorené príliš často alebo príliš dlho. 	<ul style="list-style-type: none"> Resetujte teplotu. Pred uložením potraviny a jedlá vždy ochladte. Vždy vkladajte malé množstvo potravín. Medzi potravinami nechávajte medzeru, aby mohol vzduch voľne prúdiť. Zatvorte dvere/zásuvku. Neotvárajte dvere/zásuvku príliš často.
V spotrebiči je príliš nízka teplota.	<ul style="list-style-type: none"> Nastavená teplota je príliš nízka. Funkcia Power-Freeze je aktivovaná alebo je zapnutá príliš dlho. 	<ul style="list-style-type: none"> Resetujte teplotu. Funkciu Power-Freeze vypnite.
Vytváranie kondenzátu na vnútornej strane chladiaceho priestoru.	<ul style="list-style-type: none"> Príliš teplé a príliš vlhké prostredie. Netesne zatvorené dvere/zásuvka spotrebiča. Dvere/zásuvka boli otvorené príliš často alebo príliš dlho. Otvorené nádoby na potraviny alebo kvapaliny. 	<ul style="list-style-type: none"> Zvýšte teplotu. Zatvorte dvere/zásuvku. Neotvárajte dvere/zásuvku príliš často. Horúce jedlá nechajte vychladnúť na izbovú teplotu a jedlá a kvapaliny zakryte.
Hromadenie vlhkosti na vonkajšom povrchu chladničky alebo medzi dverami/dverami a zásuvkou.	<ul style="list-style-type: none"> Ovzdušie je príliš teplé a príliš vlhké. Dvere/zásuvka nie sú tesne zatvorené. Dochádza ku kondenzácii chladného vzduchu v spotrebiči a teplého vzduchu mimo neho. 	<ul style="list-style-type: none"> Vo vlhkom podnebí je to normálne a zmení sa to po poklese vlhkosti. Dbajte na to, aby boli dvere/zásuvka tesne zatvorené.
V mrazničke je silná vrstva ľadu a námrazy.	<ul style="list-style-type: none"> Potraviny neboli správne zabalené. Netesne zatvorené dvere/zásuvka spotrebiča. Dvere/zásuvka boli otvorené príliš často alebo príliš dlho. Tesnenie dverí/zásuvky je znečistené, opotrebované, prasknuté alebo nevhodné. 	<ul style="list-style-type: none"> Potraviny vždy správne zabalte. Zatvorte dvere/zásuvku. Neotvárajte dvere/zásuvku príliš často. Vyčistite tesnenie dverí/zásuvky alebo ich vymeňte za nové.

Problém	Možná príčina	Možné riešenie
	<ul style="list-style-type: none"> Niečo na vnútornej strane bráni správne mu zatvoreniu dvierok/zásuvky. 	<ul style="list-style-type: none"> Premiestnite police, priehradky na dverách alebo vnútorné zásobníky tak, aby sa dali dvere/zásuvka zatvoriť.
Boky skrinky a lišty dverí sa zahrievajú.	<ul style="list-style-type: none"> - 	<ul style="list-style-type: none"> Je to normálne.
Spotrebič vydáva neobvyklé zvuky.	<ul style="list-style-type: none"> Spotrebič nie je umiestnený na rovnom povrchu. Spotrebič sa dotýka nejakého predmetu v jeho okolí. 	<ul style="list-style-type: none"> Nastavte nožičky a vyrovnejte spotrebič do vodorovnej polohy. Odstráňte predmety v okolí spotrebiča.
Počuť tichý zvuk podobný tečúcej vode.	<ul style="list-style-type: none"> - 	<ul style="list-style-type: none"> Je to normálne.
Budete počuť pípnutie alarmu.	<ul style="list-style-type: none"> Dvere chladničky ostali otvorené. 	<ul style="list-style-type: none"> Zatvorte dvere alebo alarm vypnite manuálne.
Budete počuť slabé hučanie.	<ul style="list-style-type: none"> Funguje systém proti kondenzácii 	<ul style="list-style-type: none"> To zabraňuje kondenzácii a je to normálne
Nefunguje osvetlenie interiéru alebo chladiaci systém.	<ul style="list-style-type: none"> Zástrčka nie je vsunutá do zásuvky. Porucha zdroja napájania. LED žiarovka nie je v poriadku. 	<ul style="list-style-type: none"> Vsuňte zástrčku do zásuvky elektrickej siete. Skontrolujte elektrické napájanie v miestnosti. Kontaktujte miestnu elektrárenskú spoločnosť! Kontaktujte servis kvôli výmene žiarovky.

Prerušenie elektrického napájania

V prípade výpadku elektrického prúdu by mali potraviny zostať bezpečne vychladené približne 12 hodín. Postupujte podľa týchto pokynov

V prípade dlhšieho výpadku elektrického napájania, najmä v lete, postupujte nasledovne:

- ▶ Dvere/zásuvku otvárajte čo najmenej.
- ▶ Počas prerušenia napájania nekladajte do spotrebiča ďalšie potraviny.
- ▶ Ak vám je výpadok prúdu oznámený vopred a predpokladaná doba výpadku presahuje 12 hodín, vyrobte ľad a vložte ho do zásobníka v hornej časti chladničky.
- ▶ Ihneď po prerušení musíte potraviny skontrolovať.
- ▶ V dôsledku zvýšenia teploty v chladničke počas výpadku elektrického prúdu alebo inej poruchy dôjde k skráteniu trvanlivosti potravín a tiež sa zníži ich kvalita. Potraviny, ktoré sa rozmrazili, by ste mali buď rýchlo skonzumovať alebo uvariť a znovu zmraziť (ak je to vhodné), aby sa predišlo zdravotným rizikám.

Funkcia pamäte pri prerušení napájania

Po obnovení napájania spotrebič pokračuje v nastaveniach, ktoré boli nastavené pred výpadkom prúdu.

Vybalenie

VAROVANIE!

- ▶ Spotrebič je ťažký. Musia s ním vždy manipulovať dve osoby.
- ▶ Všetky obalové materiály udržiajte mimo dosahu detí a zlikvidujte ich spôsobom, ktorý je šetrný k životnému prostrediu.
- ▶ Vyberte spotrebič z obalu.
- ▶ Odstráňte všetok obalový materiál.

Podmienky prostredia

Teplota v miestnosti musí byť vždy v rozsahu 16 °C až 38 °C, pretože môže mať vplyv na teplotu vnútri spotrebiča a na jeho spotrebu energie. Spotrebič neinštalujte v blízkosti iných spotrebičov vyžarujúcich teplo (rúry, chladničky) bez izolácie.

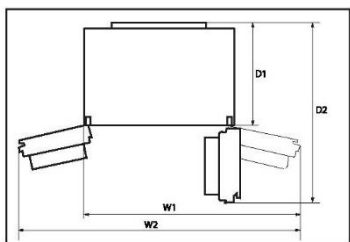

Požiadavky na priestor

Požadovaný priestor pri otvorení dverí:

W1 = 1221 mm

W2 = 1534 mm

D1 = 660 mm

D2 = 1142 mm

Poznámka: Vyššie uvedené rozmery sú len orientačné. Berte ich ako štandardné.

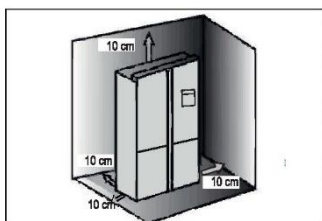

Požiadavky na ventiláciu

Na dosiahnutie dostatočnej ventilácie spotrebiča z bezpečnostných dôvodov je potrebné dodržiavať požiadavky pre správne vetranie.

Zarovnanie spotrebiča

Zariadenie musí byť umiestnené na rovnom a pevnom povrchu.

1. Spotrebič nakloňte mierne dozadu.
2. Nastavte nožičky na požadovanú úroveň.

Uistite sa, že vzdialenosť od steny na strane závesu je aspoň 10 cm, aby sa dali dvere správne otvoriť.

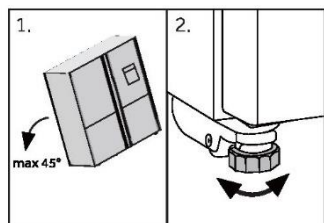

3. Stabilitu môžete skontrolovať striedavým potlačeníím v smere uhlopriečky. Spotrebič sa môže mierne vykloniť v oboch smeroch. V opačnom prípade môže dôjsť k zdeformovaniu rámu, výsledkom čoho môže byť aj nedostatočné tesnenie dverí. Mierna tendencia naklonenia dozadu uľahčuje zatváranie dverí.

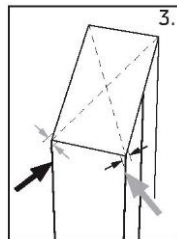

Jemné doladenie dverí

Ak sa dvere nenachádzajú v jednej úrovni, tento nesúlad možno odstrániť nasledovným spôsobom:

Použitie nastaviteľných nožičiek

Otočením nastaviteľnej nožičky v smere šípky sa nožička zdvíha alebo znižuje.

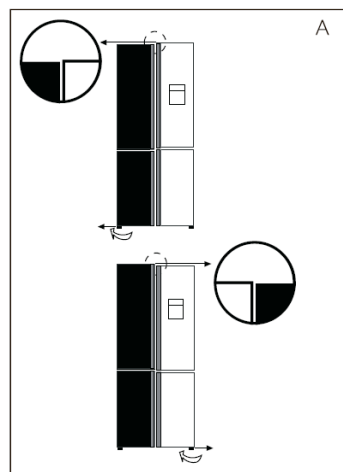

Opatrne pripevnite rozperu (priloženú vo vrecku s príslušenstvom) do bieleho plastového krúžku stredného závesu ručne alebo použite vhodný nástroj, napríklad kliešte. Dávajte pozor, aby sa dvere nepoškriabali a neodreli.

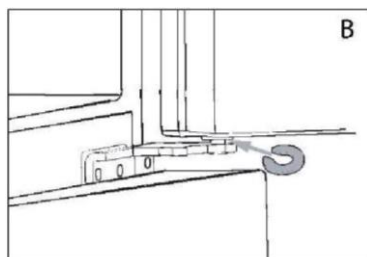

Poznámka

Pri budúcom používaní dverí chladničky sa môže vyskytnúť nezarovnanie dverí v dôsledku hmotnosti uložených potravín. Potom nastavte podľa vyššie uvedených metód.

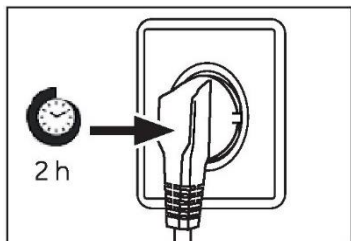

Doba čakania

V puzdre kompresora sa nachádza bezúdržbový mazací olej. Pri nakláňaní spotrebiča počas prevozu sa tento olej môže dostať cez uzatvorený systém rúrok. Pred pripojením spotrebiča ku zdroju napájania musíte počkať 2-5 hodín, aby olej natiekol späť do puzdra.

Elektrické zapojenie

Pred každým pripojením skontrolujte, či:

- ▶ napájanie, zásuvka a istenie zodpovedajú typovému štítku.
- ▶ je sieťová zásuvka uzemnená a nie je pripojený žiadny adaptér s viacerými zásuvkami ani predlžovací kábel.
- ▶ sa zástrčka a zásuvka presne zhodujú.

Zástrčku pripojte k správne nainštalovanej domácej zásuvke.



VAROVANIE!

Poškodený napájací kábel musia vymeniť v zákaznickom servise, aby sa zabránilo nebezpečenstvu (pozrite záručný list).

Ľad a voda

Chladničku „Ľad a voda“ a „Automatický ľad“ musí nainštalovať kvalifikovaný inštalatér alebo vyškolený servisný technik spoločnosti Haier, pretože nesprávne inštalovanie môže viesť k úniku vody.

Spoločnosť Haier nepreberá zodpovednosť za škody (vrátane poškodenia vodou) spôsobené chybnou inštaláciou alebo inštaláciou spotrebičov.



VAROVANIE!

- ▶ Pripojte len k prívodu pitnej vody. Vodný filter iba filtruje nečistoty vo vode a zaisťuje čistotu a hygienu ľadu. Nedokáže vodu sterilizovať ani zničiť choroboplodné zárodky alebo iné škodlivé látky.
- ▶ Príliš vysoký tlak vody v hadici môže poškodiť spotrebič. Ak tlak vody v hadici presiahne 0,6 MPa, nainštalujte redukčný ventil.
- ▶ Pred pripojením skontrolujte, či je voda čistá a číra.



Poznámka: Pripojenie vody

- ▶ Tlak studenej vody musí byť 0,15-0,6 MPa.
- ▶ Maximálna povolená dĺžka vodnej hadice je 8 metrov. Dlhšie hadice ovplyvnia kocky ľadu a obsah studenej vody.
- ▶ Teplota okolia musí byť minimálne 0°C.
- ▶ Vodnú hadicu uchovávajte mimo zdrojov tepla.

1. Rúru rozrežte na dva kusy s požadovanou dĺžkou na pripojenie filtra (A) k spotrebiču (B1) a vodovodnému kohútiku (B2) (obr. 10.5-1). Dbajte na to, aby ste ostrým nožom urobili štvorcový rez.

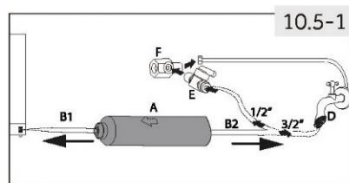

2. Vložte potrubie (B1) cca 12 mm hlboko do montážneho prípravku vodného filtra (A) (obr. 10.5-2). Dbajte na to, aby ste filter nainštalovali v správnom smere. Šípka ukazuje smer toku vody.

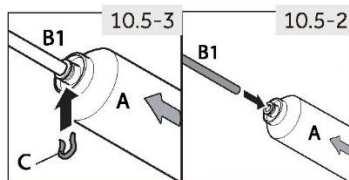

3. Rúru zaistíte uzamykacou svorkou (C) podľa obr. 10.5-3.

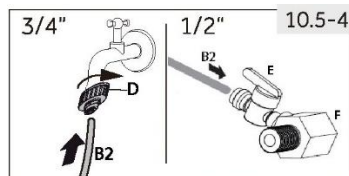

4. Opakujte kroky 2 a 3 s potrubím (B2) na druhej strane filtra

5. Pripojte koniec potrubia (B2) k jednému z adaptérov „D“ alebo „E a F“, ktorý je vhodný pre vodovodné potrubie (obr. 10.5-4).

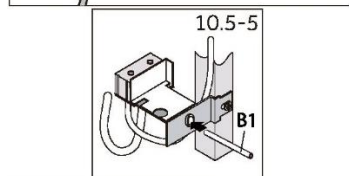

6. Pripojte koniec B1 k zostave ventilu na zadnej strane spotrebiča (obr. 10.5-5).

7. Otvorte vodnú zátku, aby ste skontrolovali, či je systém priepustný a prepláchnite potrubie.

10.5-5



VAROVANIE!

- ▶ Vždy sa uistite, že prípojky sú pevné, suché a priepustné!
- ▶ Dbajte na to, aby hadica nebola nikdy rozdrvená, zalomená alebo pokrútená.

Špecifikácie výrobku podľa nariadenia EÚ č. 2019/2016

Značka	Haier
Názov/identifikačný kód modelu	HCR79F19EHMM
Kategória modelu	Chladnička s mrazničkou
Trieda energetickej účinnosti	E
Ročná spotreba energie (kWh/rok) (1)	390
Celkový objem (l)	507
Objem chladničky (l)	321
Objem mrazničky (l)	186
Objem priestoru s premenlivou teplotou (l)	-
Priestor bez označenia hviezdikami (l)	-
Počet hviezdíčiek	
Teplota ďalších priestorov > 14 °C	Neuplatňuje sa
Systém bez námrazy Frost-free	Áno
Kapacita zmrazovania (kg/24 h)	6
Klimatická trieda (2)	SN-N-ST-T
Trieda emisie hluku a emisie hluku prenášané vzduchom (db(A) re 1pW)	C (37)
Čas nábehu teploty (h)	9
Kapacita výroby ľadu	-
Typ spotrebiča	voľne stojaci
Iné	-

Doplňujúce technické údaje

Napätie/Frekvencia	220 – 240 V ~/50 Hz
Vstupný prúd (A)	1,8
Hlavná poistka (A)	16
Chladiace médium	R600a
Rozmery (V/Š/H v mm)	1905/908/748

Zákaznícky servis

Odporúčame vám náš zákaznícky servis Haier a použitie originálnych náhradných dielov. Ak máte problém so svojim spotrebičom, najskôr si pozrite časť RIEŠENIE PROBLÉMOV.

Ak tam nenájdete riešenie, kontaktujte

- ▶ svojho miestneho predajcu alebo
- ▶ naše európske stredisko European Call Service-Center (pozri nižšie uvedené telefónne čísla) alebo
- ▶ oblasť Service & Support na stránke www.haier.com, kde môžete požiadať o servis a tiež nájsť často kladené otázky.

Ak chcete kontaktovať náš servis, uistite sa, že máte k dispozícii nasledujúce údaje. Informácie nájdete na typovom štítku.

Model _____

Sériové č. _____

V prípade záruky skontrolujte aj záručný list dodaný s výrobkom.

European Call Service-Center		
Krajina*	Telefónne číslo	Náklady
Haier Italy (IT)	199 100 912	
Haier Spain (ES)	902 509 123	
Haier Germany (DE)	0180 5 39 39 99	<ul style="list-style-type: none">• 14 centov/min. pevná linka• max. 42 centov/min. mobil
Haier Austria (AT)	0820 001 205	<ul style="list-style-type: none">• 14,53 centov/min. pevná linka• max. 20 centov/min. všetky ostatné
Haier United Kingdom (UK)	0333 003 8122	
Haier France (FR)	0980 406 409	

* Ďalšie krajiny nájdete na stránke www.haier.com

Haier Europe Trading S.r.l
Pobočka UK
Westgate House, Westgate, Ealing
London, W5 1YY

***Trvanie záruky na chladiaci spotrebič**

Minimálna záruka je: 2 roky pre krajiny EÚ, 3 roky pre Turecko, 1 rok pre Spojené kráľovstvo, 1 rok pre Rusko, 3 roky pre Švédsko, 2 roky pre Srbsko, 5 rokov pre Nórsko, 1 rok pre Maroko, 6 mesiacov pre Alžírsko, Tunisko nevyžaduje žiadnu zákonnú záruku.

***Obdobie poskytovania náhradných dielov na opravu spotrebiča**

Termostaty, snímače teploty, dosky plošných spojov a svetelné zdroje sú k dispozícii minimálne sedem rokov po uvedení poslednej jednotky modelu na trh.

Kľučky, závesy dverí, podnosy a koše minimálne na obdobie siedmich rokov a tesnenia dverí na minimálne 10 rokov po uvedení poslednej jednotky modelu na trh.

Ďalšie informácie o produkte nájdete na stránkach <https://eprel.ec.europa.eu/> alebo si oskenujte QR kód na štítku s údajmi o elektrickej spotrebe spotrebiča.



Haier



0060535334