



BOSCH

Enregistrez
votre nouvel
appareil sur MyBosch dès
maintenant et bénéficiez
d'avantages gratuits :
[bosch-home.com/
welcome](http://bosch-home.com/welcome)



Lave-linge

WAT ...

fr Notice d'utilisation et d'installation

Votre nouveau lave-linge

Vous avez opté pour un lave-linge de marque Bosch.

Prenez quelques minutes pour consulter cette documentation et découvrir les avantages de votre lave-linge.

Conformément à la politique de qualité de la marque Bosch, nous soumettons chaque lave-linge qui quitte notre usine à des contrôles minutieux afin de garantir son bon état et son bon fonctionnement.

Pour plus d'informations sur nos produits, nos accessoires, nos pièces de rechange et nos services, consultez notre site Internet www.bosch-home.com ou adressez-vous à nos centres de service après-vente.

Si la notice d'installation et d'utilisation porte sur différents modèles, les différences sont indiquées là où cela est nécessaire.



Ne mettez le lave-linge en service qu'après avoir lu cette notice d'installation et d'utilisation !

Règles de présentation

Avertissement !

L'association de ce symbole et de ce mot indique une situation potentiellement dangereuse. En cas de non-observation, risques de blessures voire de mort.

Attention !

Ce mot indique une situation potentiellement dangereuse. En cas de non-observation, risques de dégâts matériels et/ou d'atteinte à l'environnement.

Remarque/astuce

Indications permettant d'utiliser l'appareil au mieux et autres informations utiles.

1. 2. 3. / a) b) c)

Les séquences d'opérations sont indiquées par des chiffres ou des lettres.

■ / -

Les listes sont matérialisées par des puces ou des tirets.

Table des matières

	Conformité d'utilisation	4
	Consignes de sécurité	5
	Sécurité électrique	5
	Risques de blessure	5
	Sécurité pour les enfants	5
	Protection de l'environnement	7
	Emballage / Appareil usagé	7
	Conseils pour économiser de l'énergie	7
	Présentation de l'appareil	9
	Lave-linge	9
	Éléments de commande	10
	Linge	12
	Préparation du linge	12
	Trier le linge	12
	Amidonage	13
	Coloration / Décoloration	13
	Trempage	13
	Produit lessiviel	13
	Choix de la bonne lessive	13
	Économiser de l'énergie et du produit lessiviel	14
P+	Préréglages des programmes .14	
	Temp. °C (Température)	14
	Vitesse d'essorage	14
	Fin dans	14
	Réglages i-DOS	15
	Programme Memory	16
P+	Options de programme supplémentaires	16
	SpeedPerfect	16
	EcoPerfect	16
	Repassage facile	16
	Rinçage plus	17
	Prelavage	17
	Utilisation de l'appareil	17
	Préparation du lave-linge	17
	Allumer l'appareil/sélectionner un programme	17
	Modifier les préréglages des programmes	18
	Sélectionner des options de programme supplémentaires	18
	Introduire le linge dans le tambour	18
	Doser et verser le produit lessiviel et le produit d'entretien	19
	Lancer le programme	19
	Sécurité enfants/ Blocage de commande	19
	Rajouter du linge	20
	Modifier le programme	20
	Interrompt le programme	20
	Fin du programme	20
	Retirer le linge/éteindre l'appareil	21
i-DOS	Système de dosage intelligent .21	
	Système de dosage intelligent dans le tiroir à produit lessiviel	21
	Mise en service / remplir les récipients de dosage	21
	Utilisation quotidienne	22
	Réglages de base	23
	Dosage manuel	24
	Réglages de l'appareil	25
	Activer le mode réglage	25
	Modifier le volume du signal	25
	Modifier la luminosité de l'écran tactile	26
	Sélectionner/désélectionner la fonction de rappel pour le nettoyage du tambour	26
	Quitter le mode réglage	26
	Technique sensorielle	26
	Calcul de charge	26
	Système de contrôle anti-balourd	26
	VoltCheck	26



Nettoyage et entretien 27

Corps de la machine / bandeau de commande	27
Tambour de lavage	27
Détartrage	27
Tiroir à produit lessiviel i-DOS et son boîtier.	27
Pompe de vidange bouchée, vidange de secours.	29
Flexible d'écoulement bouché au niveau du siphon.	30
Filtre bouché dans l'arrivée d'eau ..	30



Dérangements, Que faire si ... 31

Déverrouillage d'urgence.	31
Indications dans le bandeau d'affichage	31
Dérangements, Que faire si	33



Service après-vente 35



Données techniques 35



Installation et branchement... 36

Étendue des fournitures.	36
Consignes de sécurité.	36
Surface d'installation	37
Installation sur un socle ou un plancher à poutres de bois	37
Installation sur un socle avec tiroir .	37
Installation de l'appareil sous un plan de travail / dans une cuisine intégrée. .	37
Enlever les cales de transport.	37
Longueurs de flexibles, conduites et lignes.	38
Arrivée de l'eau	38
Évacuation de l'eau	39
Nivellement	40
Raccordement électrique.	41
Avant le premier lavage.	41
Transport	42



Garantie Aqua-Stop 43



Conformité d'utilisation

- Destiné exclusivement à un usage domestique dans un foyer privé, et à l'environnement domestique.
- Ce lave-linge sert à laver des textiles lavables en machine et la laine lavable à la main dans un bain lessiviel.
- Utilisable à l'eau froide et avec les produits lessiviels et d'entretien du commerce adaptés à l'emploi en lave-linge.
- Lors du dosage de tous les produits lessiviels, produits d'aide au lavage, produit d'entretien et détergents, respectez impérativement les consignes de leurs fabricants.
- Le lave-linge est utilisable par les enfants à partir de 8 ans, les personnes présentant des capacités physiques, sensorielles ou mentales réduites et les personnes ne possédant pas l'expérience ou les connaissances nécessaires, à condition que cela ait lieu **sous surveillance** ou qu'une personne responsable **leur en enseigne l'utilisation**.
Ne permettez jamais aux enfants d'effectuer des travaux de nettoyage et de maintenance sans surveillance.
- Tenez les enfants de moins de 3 ans à distance du lave-linge.
- Cet appareil est conçu pour une utilisation jusqu'à une altitude maximale de 4 000 m.
- Éloignez les animaux domestiques du lave-linge.

Avant de mettre l'appareil en service :

Veillez lire la notice d'installation et d'utilisation, ainsi que toutes les informations jointes au lave-linge, et respectez toutes les informations qu'elles contiennent.

Conservez ces documents pour toute utilisation ou tout propriétaire ultérieur(e).

Consignes de sécurité

Sécurité électrique

Mise en garde

Danger de mort !

Risque d'électrocution en cas de contact avec des composants sous tension.

- Ne saisissez jamais la fiche avec les mains mouillées.
- Retirez le cordon électrique uniquement par la fiche et jamais par le cordon car il pourrait être endommagé.

Risques de blessure

Mise en garde

Risque de blessure !

- Si vous soulevez le lave-linge par ses pièces saillantes (par ex. le hublot), elles risquent de casser et de provoquer des blessures. Ne soulevez pas le lave-linge par ses pièces saillantes.
- Si vous montez sur le lave-linge, le plan de travail risque de casser et de provoquer des blessures. Ne montez pas sur le lave-linge.
- Si vous vous asseyez ou vous appuyez sur le hublot ouvert, le lave-linge risque de se renverser et d'occasionner des blessures. Ne vous appuyez pas sur le hublot ouvert.

- L'introduction des doigts dans le tambour en rotation entraîne un risque de blessure aux mains. Ne mettez jamais la main dans le tambour en rotation. Attendez l'arrêt complet du tambour.

Mise en garde

Risque de brûlure !

Vous risquez de vous ébouillanter pendant le lavage à haute température en cas de contact avec le bain lessiviel très chaud, par ex. pendant la vidange du bain très chaud dans un lavabo.

Ne mettez pas la main dans le bain lessiviel chaud.

Sécurité pour les enfants

Mise en garde

Danger de mort !

- En jouant avec le lave-linge, les enfants risquent de se retrouver en danger de mort ou de se blesser.
 - Ne laissez pas les enfants jouer sans surveillance près du lave-linge !
 - Ne permettez pas aux enfants de jouer avec le lave-linge !
- Les enfants risquent de s'enfermer dans les appareils et de se retrouver en danger de mort. Lorsque l'appareil ne sert plus :

- débranchez la fiche du secteur.
- coupez le cordon d'alimentation et jetez-le avec la fiche mâle.
- détruisez la serrure du hublot.

⚠ Mise en garde
Risque d'étouffement !

En jouant, les enfants risquent de s'enrouler dans des emballages / feuilles ou de s'enfiler des pièces d'emballage sur la tête, et d'étouffer dans les deux cas. Tenez les emballages, films et pièces d'emballage hors de portée des enfants.

⚠ Mise en garde
Risque d'empoisonnement !

L'ingestion de produits lessiviels et d'entretien risque de provoquer un empoisonnement. Rangez les produits lessiviels et produits d'entretien hors de portée des enfants.

⚠ Mise en garde
Irritations oculaires / cutanées !

Les lessives et produits d'entretien peuvent conduire à des irritations oculaires/ cutanées en cas d'entrée en contact.

Rangez les produits lessiviels et produits d'entretien hors de portée des enfants.

⚠ Mise en garde
Risque de blessure !

Pendant le lavage à haute température, le verre du hublot devient très chaud.

Empêchez les enfants de toucher le hublot très chaud.



Protection de l'environnement

Emballage / Appareil usagé



Éliminez l'emballage en respectant l'environnement.



Cet appareil est marqué selon la directive européenne 2012/19/UE relative aux appareils électriques et électroniques usagés (waste electrical and electronic equipment - WEEE). La directive définit le cadre pour une reprise et une récupération des appareils usagés applicables dans les pays de la CE.



- **Indications concernant la consommation d'énergie et d'eau :**
Les affichages renseignent sur la hauteur relative de la consommation d'énergie ou d'eau dans les programmes sélectionnés. Plus de segments d'affichage sont visibles, plus la consommation respective est élevée. Cela vous permet de comparer les consommations dans les programmes lors de la sélection de différents réglages de programme et d'opter, le cas échéant, pour un réglage de programme consommant moins d'énergie ou d'eau.



Conseils pour économiser de l'énergie

- Utilisez la quantité maximale de linge permise par le programme respectif. Récapitulatif des programmes → Supplément à la notice d'utilisation et d'installation
- Lavez le linge normalement sale sans pré-lavage.
- Économiser de l'énergie et du produit lessiviel avec du linge légèrement et normalement sale. → *Page 14*
- Le dosage de la lessive avec le **système de dosage intelligent** (i-DOS) aide à économiser de la lessive et de l'eau.
- Les températures de programme indiquées s'orientent à la température mentionnée sur l'étiquette d'entretien que comporte chaque article textile. Pour des raisons d'économie d'énergie, tout en assurant un résultat de lavage optimal, la température de lavage réelle peut différer de la température de programme indiquée.

fr Respect de l'environnement

-  Consommation d'énergie
-  Consommation d'eau
- **Mode Économie d'énergie :**
l'éclairage de l'écran tactile s'éteint au bout de quelques minutes, la touche  clignote.
Pour activer l'éclairage, appuyer sur l'écran tactile.
Pendant l'exécution d'un programme, le mode Économie d'énergie ne s'active pas.
- **Extinction automatique**
(uniquement avant le démarrage du programme et après la fin du programme) : Si vous restez longtemps sans effectuer de réglage sur l'appareil, il s'éteint automatiquement pour économiser l'énergie. Pour allumer l'appareil, appuyer à nouveau sur l'interrupteur principal.
- Si ensuite le linge doit passer au sèche-linge, réglez la vitesse d'essorage en respectant les instructions du fabricant du sèche-linge.

Présentation de l'appareil

Lave-linge

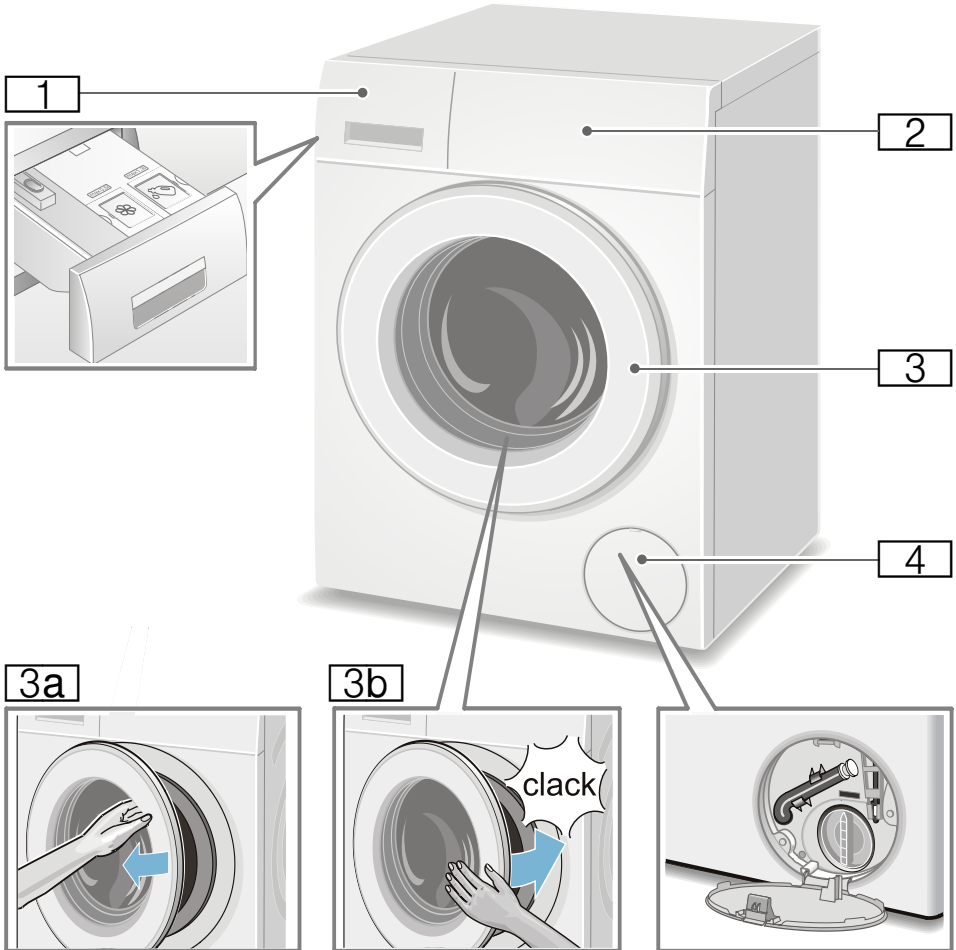

- 1** Bac à produits → Page 19
- 2** Eléments de commande
- 3** Hublot avec poignée
- 3a** Ouvrir le hublot
- 3b** Fermer le hublot
- 4** Trappe de service

Éléments de commande

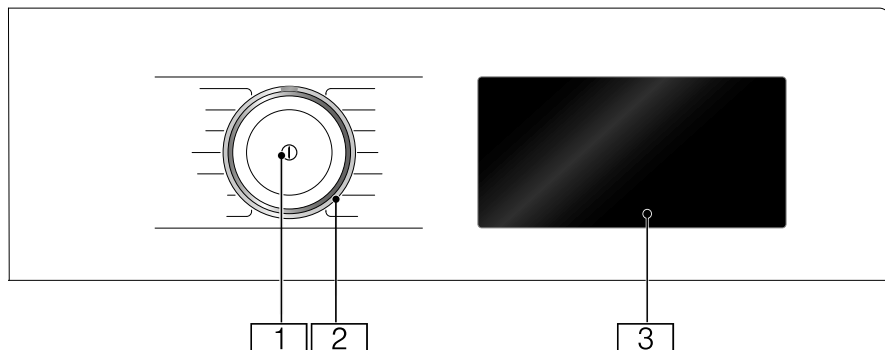

- 1 Interrupteur principal**
Vous allumez et éteignez l'appareil au moyen de la touche ①.
- 2 Sélecteur de programme**
Vous pouvez tourner le sélecteur de programme dans les deux sens (vers la gauche et vers la droite).

- 3 Écran tactile**
Cet écran vous fournit des informations de programme et des possibilités de sélectionner des réglages. Vous pouvez sélectionner des réglages en appuyant légèrement sur les zones encadrées ou soulignées.

Sommaire de l'écran tactile

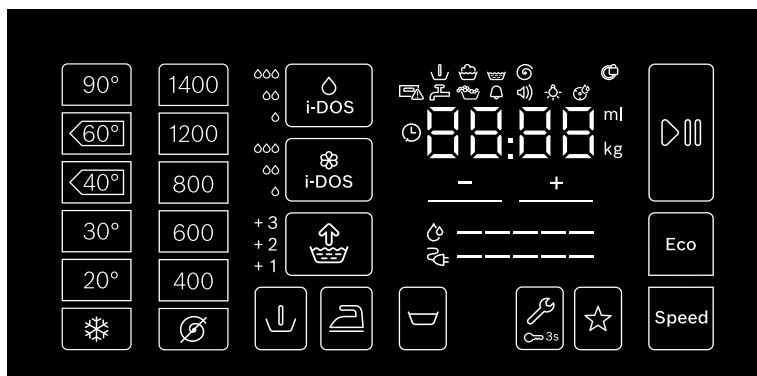

Bandeau d'affichage et de commande	Afficheur pour valeurs de réglage	Réglage
90°, 60° ◁, 40° ◁, 30°, 20°, ❄️		Température en °C; ❄️ = froid
1400*, 1200, 800, 600, 400, ⌚		vitesse d'essorage ; ⌚ = sans essorage
i-Dos ◯	°, ∞, ∞∞, arrêt	Degré de dosage pour lessive
i-Dos ⌘	°, ∞, ∞∞, arrêt	Degré de dosage pour assouplissant
Speed		SpeedPerfect
Eco		EcoPerfect
🚰	+1, +2, +3, arrêt	Rinçage plus; + rinçages supplémentaires
👉		Repassage facile
🪵		Laissez dans l'eau = sans essorage final
⬇️		Prelavage
🔒 3 sec		Sécurité enfants / blocage du bandeau de commande
☆		Programme Memory
▶⏸		Start/Pause
🔧	🔊 🔇 ⚙️ 🔄	Réglages de l'appareil : signal d'indication, signal de commande, luminosité de l'écran tactile, fonction de rappel pour le nettoyage du tambour
+ , -	Modifier les valeurs de réglage Remarque : En tapant sur et en maintenant enfoncé + , - , les valeurs de réglage à plusieurs niveaux défilent automatiquement jusqu'à la valeur finale. En réappuyant encore une fois, vous pouvez de nouveau modifier les valeurs de réglage.	
* vitesse d'essorage maximale en fonction de l'appareil		
Autres mentions affichées	Information concernant	
🔋 -----	Consommation énergétique	
🚰 -----	Consommation d'eau	
⬇️ 🚰 🪵 🔄	Statut de programme : Prélavage Lavage Rinçage Essorage	
🔒	Hublot verrouillé	
🗑️	Bac à produits ouvert	
🚰	Robinet d'eau fermé / pression d'eau trop faible	
👤	Mousse détectée	
⌚ : ⌚	Durée du programme p. ex. 1:51; durée terminée dans p. ex. ⌚ 8.5 h; charge recommandée p. ex. 8.0 kg; statut du programme p. ex. Fin; quantité de dosage de base p. ex. 36 ml	

Linge

Préparation du linge

Attention !

Endommagement de l'appareil/des textiles

Des corps étrangers (par ex. des pièces de monnaie, trombones, épingles, pointes) risquent d'endommager le linge ou des composants du lave-linge.

Pour cette raison, respectez les consignes suivantes lors de la préparation de votre linge :

- Videz les poches des vêtements.

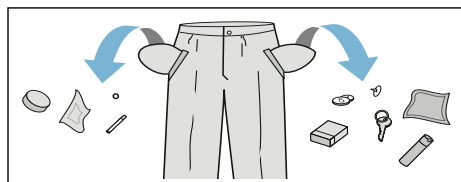

- Faites attention aux pièces métalliques (trombones, etc.) et retirez-les.
- Lavez les textiles délicats dans un filet (bas, soutien-gorge à baleines).
- Fermez les fermetures Éclair, boutonnez les housses.
- À l'aide d'une brosse, enlevez le sable éventuellement présent dans les poches et dans les revers.
- Enlevez les petites roulettes des rideaux ou placez-les dans un filet.

Trier le linge

Triez le linge selon les consignes d'entretien et indications du fabricant figurant sur les étiquettes d'entretien par :

- Type de tissu/de fibre
- Couleur

Remarque : Le linge peut déteindre ou ne sera pas correctement propre. Lavez séparément le linge blanc et de couleur.

Lavez séparément le linge de couleur neuf.

- Degré de salissure
Lavez ensemble le linge du même degré de salissure.
Quelques exemples pour les degrés de salissure → Page 14.

- **peu sale** : pas de prélavage, sélectionnez éventuellement

Speed

- **normal**

- **très sale** : réduisez la quantité de linge, sélectionnez le programme avec prélavage

- **taches** : enlevez/prétraitez les taches tant qu'elles sont encore fraîches. Tamponnez-les d'abord avec de l'eau savonneuse, ne frottez pas. Lavez ensuite le linge avec le programme approprié. Les taches rebelles/incrustées peuvent nécessiter plusieurs lavages avant de disparaître complètement.

- Symboles sur les étiquettes d'entretien

Remarque : Les chiffres figurant dans les symboles indiquent la température maximale de lavage à employer.



convient pour un lavage normal ;

par ex. programme Coton



nécessite un lavage ménageant ;

par ex. programme

Synthétiques



nécessite un lavage particulièrement ménageant ;
par ex. programme Délicat/
Soie



lavable à la main ; par ex.
programme  laine



Ne pas laver le linge en machine.

Amidonage

Remarque : Le linge ne doit pas avoir été traité avec un assouplissant.

1. Mettre l'appareil sous tension.
2. Sélectionner le programme **Rinçage**.
3. Doser manuellement l'amidon liquide conformément aux indications du fabricant dans le compartiment gauche (le nettoyer auparavant si nécessaire).
4. Appuyer sur le bandeau de commande ▷|||.

Coloration / Décoloration

Ne teintez qu'en quantités habituelles pour un foyer. Le sel peut attaquer l'acier inoxydable ! Respectez les instructions du fabricant de la teinture.

Ne décolorez **pas** pas de linge dans le lave-linge !

Trempage

1. Mettre l'appareil sous tension.
2. Sélectionner le programme **Coton 30°C**.
3. Doser la lessive avec i-DOS ou la verser dans le compartiment gauche selon les indications fournies par le fabricant.
4. Appuyer sur le bandeau de commande ▷|||. Le programme démarre.
5. Au bout d'environ 10 minutes, appuyer sur ▷||| pour arrêter le programme.
6. Après la période de trempage souhaitée, appuyer à nouveau sur ▷||| si le programme doit continuer ou modifier le programme.

Remarques

- Introduire du linge de même couleur dans le tambour.
- Vous n'avez pas besoin de lessive supplémentaire car le bain de trempage sert aussi de bain de lavage.



Produit lessiviel

Choix de la bonne lessive

Le symbole d'entretien du linge définit le choix de la lessive correcte, de la bonne température et du traitement adéquat du linge. → aussi www.sartex.ch

Sur le site www.cleanright.eu vous trouverez un grand nombre d'autres informations sur les lessives, produits d'entretien et de nettoyage destinés à la consommation privée.

- **Lessive normale avec azurants optiques**
appropriée au linge blanc résistant à l'ébullition, en lin ou en coton
Programme : Coton / froid - max. 90°C
- **Lessive pour linge de couleur, sans produit blanchissant, sans azurants optiques**
appropriée au linge de couleur en lin ou en coton
Programme : Coton / froid - max. 60°C
- **Lessive pour linge de couleur/linge délicat sans azurants optiques**
appropriée au linge de couleur en fibres d'entretien facile et synthétiques
Programme : Synthétiques / froid - max. 60°C
- **Lessive pour linge délicat**
appropriée aux textiles fins et délicats, en soie ou en viscose
Programme : Délicat/Soie / froid - max. 40°C
- **Lessive pour lainages**
appropriée aux lainages
Programme : Laine / froid - max. 40°C

Économiser de l'énergie et du produit lessiviel

Avec du linge légèrement et normalement sale, vous pouvez économiser de l'énergie (en abaissant la température de lavage) et de la lessive.

Économiser	Degré de salissure/Re-marque
<p>Température et quantité de lessive réduites selon la recommandation de dosage</p>  <p>Température selon l'étiquette d'entretien et quantité de lessive selon la recommandation de dosage/très sale</p>	<p>peu sale Pas de salissures, pas de taches visibles. Les vêtements ont pris des odeurs de transpiration par ex. :</p> <ul style="list-style-type: none"> ■ vêtements d'été et de sport légers (portés quelques heures) ■ T-shirts, chemises, chemisiers, (portés au max. 1 jour) ■ linge de lit et serviettes de bain d'invités (utilisés 1 jour)
	<p>normalement sale salissures visibles ou quelques petites taches, par ex. :</p> <ul style="list-style-type: none"> ■ T-shirts, chemises, chemisiers (imprégnés de sueur, portés à plusieurs reprises) ■ serviettes, linge de lit (utilisés au max. 1 semaine)
	<p>très sale Salissures et/ou taches bien visibles, par ex. torchons à vaisselle, linge de bébé, vêtements professionnels</p>

Remarque : Lors du dosage de tous les produits lessiviels, produits d'aide au lavage, produit d'entretien et détergents, respectez impérativement les consignes de leurs fabricants et les indications.
→ Page 19

P+ Préréglages des programmes

Les préréglages de programme sont affichés dans l'écran tactile après la sélection du programme et peuvent être modifiés.

Vous trouverez un aperçu de tous les réglages de programme possibles dans le supplément à la notice d'utilisation et d'installation.

Temp. °C (Température)

Avant et pendant le programme vous pouvez modifier la température réglée en fonction de la progression du programme.

La température maximale réglable dépend du programme sélectionné.

Vitesse d'essorage

Avant et pendant le programme vous pouvez modifier la vitesse d'essorage (en tr/min. ; tours par minute) en fonction de la progression du programme.

Réglage ☉ : Sans essorage, l'eau est uniquement vidangée. Le linge reste mouillé dans le tambour, par ex. pour du linge qui ne doit pas être essoré.

La vitesse maximale réglable dépend du programme sélectionné et du modèle.

Fin dans

Après sélection du programme, la durée du programme est affichée, p. ex. **1:51** (en h:min (heures:minutes)).



Avant de démarrer le programme, vous pouvez reculer l'heure à laquelle le programme doit être terminé en pas de

30 minutes jusque maximum 24h
(h=heure).

Après le démarrage du programme, le temps sélectionné, p. ex. **8.5h** est affiché et compté à rebours jusqu'à ce que le programme de lavage commence. Ensuite, la durée du programme s'affiche.

Remarque : La durée du programme est automatiquement adaptée lors de son exécution. Des modifications des préréglages du programme ou bien des réglages du programme, détection de mousse, détection de balourd, de la charge de linge ou de la salissure peuvent aussi mener à des modifications de la durée du programme.

Après le démarrage du programme, pendant que le temps sélectionné est compté à rebours, vous pouvez modifier celui-ci comme suit :

1. Appuyer sur le bandeau de commande .
2. Modifier le temps en appuyant sur **+** ou **-**.
3. Et appuyer à nouveau sur .

Après le démarrage du programme, pendant que la durée du programme s'écoule, vous pouvez rajouter du linge ou en enlever, en cas de besoin.
→ *Page 20*



Réglages i-DOS

Votre lave-linge est équipé d'un système de dosage intelligent pour lessives liquides et produits assouplissants.

Le dosage du produit lessiviel et de l'assouplissant a lieu automatiquement dans la plupart des programmes de votre lave-linge.

Les préréglages usine sont les suivants pour :

-  i-DOS: 
Lessive pour linge légèrement sale

-  i-DOS: 
Produit assouplissant pour linge normalement souple

i-DOS pour lessive

Valeurs de réglage pour le degré de dosage

- léger :
pour linge légèrement sale
- ◡ moyen :
pour le linge normalement sale
- ◡◡ fort :
pour du linge particulièrement sale ou taché
- arr dosage automatique
- êt désélectionné,
dosage manuel → *Page 24*

Avant de lancer le programme de lavage et pendant le pré-lavage (si celui-ci est sélectionné), vous pouvez modifier les réglages pour le dosage automatique de lessive. À cet effet, appuyez sur le bandeau de commande i-DOS .

Pour des indications concernant les degrés de salissure, voir → *Page 14*.

i-DOS pour assouplissant

Valeurs de réglage pour les degrés de dosage

- ° léger :
pour linge peu souple
- °° moyen :
pour linge normalement souple
- °°° fort :
pour linge particulièrement souple
- arr dosage automatique désélectionné
- êt

En fonction de la progression du programme, vous pouvez modifier les réglages pour le dosage automatique d'assouplissant. À cet effet, appuyez sur le bandeau de commande i-DOS .

Programme Memory





Ici, vous pouvez enregistrer un programme sélectionné avec vos réglages favoris.

Pour enregistrer :

1. Mettre l'appareil sous tension.
2. Sélectionner le programme.
3. Modifier les réglages et/ou sélectionner des réglages supplémentaires.
4. Appuyer sur le bandeau de commande  et maintenir enfoncé pendant environ 3 secondes.

Le programme est enregistré lorsque tous les réglages clignotent un bref instant.

Pour utiliser le programme enregistré, appuyer brièvement sur  après avoir mis l'appareil sous tension.

Pour modifier le programme enregistré, appuyer après avoir sélectionné les nouveaux réglages sur  et maintenir enfoncé pendant environ 3 secondes.

Options de programme supplémentaires

Vous trouverez un aperçu de tous les réglages possibles en fonction du programme dans le supplément à la notice d'utilisation et d'installation.

SpeedPerfect

Speed

Pour laver en un temps plus court avec un rendement de lavage comparable mais avec une consommation d'énergie plus élevée par rapport au programme sélectionné sans réglage de SpeedPerfect.

Remarque : Ne dépassez pas la charge maximale indiquée.

EcoPerfect

Eco

Lavage en économisant de l'énergie par une réduction de la température avec une efficacité de lavage équivalente à celle du programme sélectionné sans réglage EcoPerfect.

Repassage facile



Réduit le froissage grâce à un déroulement spécial de l'essorage suivi d'un défoulage assorti d'une vitesse d'essorage réduite.

Remarque : Humidité résiduelle du linge légèrement plus élevée.

Rinçage plus



Valeurs de réglage :

+1	+ 1 rinçage
+2	+ 2 rinçages
+3	+ 3 rinçages
arrêt	Réglage désélectionné

Niveau d'eau plus élevé et rinçages supplémentaire en fonction du programme, plus longue durée de programme. Particulièrement en cas de peau sensible et/ou des lieux avec de l'eau très douce.

Le nombre de cycles de rinçage effectivement réalisés dépend du nombre que chaque programme effectue dans ses réglages de base.

Prelavage



Pour du linge très sale.

Remarques

- Si le **dosage intelligent est sélectionné**, la lessive est automatiquement dosée pour le pré-lavage et le lavage.
- En cas de linge très sale, le dosage i-DOS **moyen** est généralement suffisant lors de la sélection d'un programme avec pré-lavage.
- En cas de **dosage manuel**, répartir la lessive pour le pré-lavage et le lavage. Verser de la lessive pour le pré-lavage dans le tambour et verser de la lessive en poudre pour le lavage principal dans le compartiment gauche .



Utilisation de l'appareil

Préparation du lave-linge

Remarque : Le lave-linge **doit être installé et branché correctement**. A partir de .

1. Branchez la fiche dans la prise de courant.
2. Ouvrez le robinet d'eau.
3. Ouvrez le hublot.
4. Vérifiez si le tambour est entièrement vide. Videz-le le cas échéant.

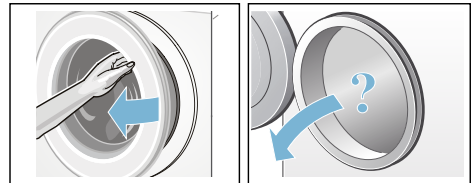

Allumer l'appareil/sélectionner un programme

Appuyez sur la touche ①. L'appareil est allumé.

Ensuite s'affiche toujours le programme **Coton** préréglé en usine.

Les réglages actuels et des informations de programme sont affichés selon une forte luminosité, l'affichage D00 clignote.

Les réglages susceptibles d'être sélectionnés sont affichés à une semi-luminosité.

Remarques

- Un bref clignotement de l'affichage ②, vous indique que vous devez bientôt effectuer le programme **Nettoyage tambour** ou un autre programme quelconque à une température de lavage d'au moins 60 °C.

- Le clignotement de l'affichage \Leftrightarrow 3 sec signifie que la sécurité enfants est activée. Vous devez d'abord la désactiver avant de pouvoir modifier des réglages et démarrer le programme.
→ Page 19

Pour les appareils avec **éclairage intérieur du tambour** :

L'éclairage du tambour s'allume après l'allumage de l'appareil, après avoir ouvert et fermé le hublot ainsi qu'après le démarrage du programme. Cet éclairage s'éteint automatiquement.

Vous pouvez :

- utiliser ce programme et insérer du linge. → Page 18
- ou choisir un autre programme. Vous trouverez un aperçu de tous les programmes dans le supplément à la notice d'utilisation et d'installation.
- ou modifier les pré-réglages de programme. → Page 18
- et/ou sélectionner des options de programme additionnelles.
→ Page 18

Modifier les pré-réglages des programmes

Pour modifier les réglages actuels, appuyez sur le bandeau de commande souhaité, l'affichage correspondant passe à une luminosité complète.

Pour modifier Fin dans, appuyez sur + ou -.

Remarque : Les réglages i-DOS sont conservés jusqu'à la modification suivante, même après avoir éteint le lave-linge.

Pré-réglages des programme
→ Page 14

Sélectionner des options de programme supplémentaires

Grâce aux options de programme additionnelles, vous pouvez optimiser encore mieux les réglages du processus de lavage selon vos lots de linge.

Pour ce, appuyez sur le bandeau de commande souhaité, l'affichage correspondant passe à une luminosité complète.

Options de programme additionnelles
→ Page 16

Introduire le linge dans le tambour

Mise en garde **Danger de mort !**

Les pièces de linge qui ont été préalablement traitées avec des détergents contenant des solvants comme par exemple des produits détachants risquent de provoquer une explosion après avoir été placés dans l'appareil.

Avant de placer les pièces de linge dans l'appareil, rincez-les d'abord à fond à la main.

Remarques

- Mélangez les grandes et les petites pièces de linge. Les pièces de linge de tailles différentes se répartiront mieux pendant l'essorage. Certaines pièces de linge peuvent engendrer un balourd.
 - Ne dépassez pas la charge max. de linge indiquée. Un surremplissage pénalise le résultat de lavage et favorise le froissage.
1. Dépliez les pièces de linge préalablement triées avant de les introduire dans le tambour.
 2. Veillez à ce que du linge ne reste pas coincé entre le hublot et le joint en caoutchouc et fermez le hublot.

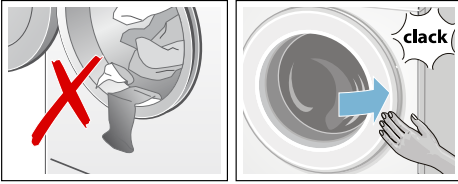

Doser et verser le produit lessiviel et le produit d'entretien

Le dosage de la lessive et de l'assouplissant a lieu automatiquement dans la plupart des programmes de votre lave-linge, est pré-réglé en usine dans ces programmes et ne peut pas être modifié.

En plus du dosage intelligent vous pouvez au besoin ajouter manuellement des produits d'aide au lavage (par ex. adoucisseur d'eau, produit blanchissant ou cristaux de détachant) dans le compartiment gauche.

Dans les programmes sans dosage intelligent ou si cela est désiré (dans ce cas, régler le dosage intelligent sur (arrêt)), l'ajout de lessive a lieu manuellement dans le compartiment gauche.

Lancer le programme

Appuyez sur le bandeau de commande .

Le programme démarre et l'affichage  s'allume en permanence.

Le hublot est verrouillé et l'affichage correspondant  s'allume.

En cours de programme, les informations de programme actuelles s'affichent :

- Fin dans et après le début du programme de lavage la durée du programme

- et les affichages pour la progression du programme sont allumés.
→ Page 10

Les informations pour les étapes de programme et réglages suivants susceptibles d'être encore modifiés en cours de programme s'affichent selon une semi luminosité.

Remarque : Détection de mousse

Si l'affichage , est allumé en plus, cela signifie que le lave-linge a détecté un excès de mousse pendant le programme de lavage, et qu'il ajoute automatiquement des cycles de rinçage pour supprimer la mousse.

Dosez une plus faible quantité de lessive lors du prochain lavage avec une charge de linge équivalente.

Si vous voulez vous assurer que le programme ne puisse pas être déréglé par mégarde, sélectionnez la sécurité enfants de la manière suivante.

Sécurité enfants/ Blocage de commande

 3 sec

Vous pouvez verrouiller le lave-linge pour empêcher un dérèglement des fonctions par inadvertance.

Pour **activer/désactiver**, appuyez pendant env. 3 secondes sur les deux touches **Sécurité enfants**  3 sec. L'affichage change en pleine luminosité.

Si le sélecteur de programme est tourné ou tapé sur un panneau de commande alors que la sécurité enfants est activée, le voyant () clignote brièvement et un signal retentit. Le programme fonctionne sans changement jusqu'à la fin du programme.

Remarques

- La sécurité-enfant peut être activée dans chaque état de l'appareil.

fr Utilisation de l'appareil

- La sécurité enfants reste active même après avoir éteint le lave-linge.
- Si l'appareil est éteint en cours d'un programme alors que la sécurité enfants est active, le programme se poursuit lors de la remise en marche.

Rajouter du linge

Après le démarrage du programme, vous pouvez rajouter du linge ou en enlever, en cas de besoin.

À cet effet, appuyez sur le bandeau de commande ▷|||.

L'affichage clignote. La machine est à l'état de pause et vérifie si un rajout de linge est possible.

Si l'affichage  s'éteint, cela signifie qu'il est possible de rajouter du linge. Le hublot est alors déverrouillé et peut être ouvert.

Pour poursuivre le programme, appuyer à nouveau sur ▷|||. Le programme continue automatiquement.

Remarques

- Lorsque vous rajoutez du linge, ne laissez pas le hublot ouvert longtemps - de l'eau sortant du linge pourrait couler.
- En présence d'un niveau d'eau élevé, d'une température élevée ou si le tambour tourne, le hublot reste verrouillé pour des raisons de sécurité et il n'est pas possible de rajouter du linge. Respectez les consignes affichées.
- L'affichage de la charge n'est pas activé lors du rajout de linge.

Modifier le programme

Si, par erreur, vous avez démarré un mauvais programme, vous pouvez changer le programme de la manière suivante :

1. Appuyer sur le bandeau de commande ▷|||.
2. Choisir un autre programme.
3. Et appuyer à nouveau sur ▷|||. Le nouveau programme reprend depuis le début.

Interrompre le programme

Programmes à température élevée :

1. Appuyer sur le bandeau de commande ▷|||.
2. Pour faire refroidir le linge: sélectionner **Rinçage**.
3. Et appuyer à nouveau sur ▷|||.

Programmes à température réduite :

1. Appuyer sur ▷|||.
2. Sélectionner **Essorage/Vidange** ou **Vidange**.
3. Et appuyer à nouveau sur ▷|||.

Fin du programme

Fin s'allume dans la zone d'affichage et les affichages ▷||| et  sont éteints.

Remarque : Un clignotement de l'affichage , vous indique que vous devez bientôt effectuer le programme **Nettoyage tambour** ou un autre programme quelconque à une température de lavage d'au moins 60 °C.

Retirer le linge/éteindre l'appareil

1. Ouvrez le hublot et retirez le linge.
2. Mettre l'appareil hors tension.
3. Fermer le robinet d'eau.
Remarque : Ne s'applique pas aux modèles équipés de l'Aqua-Stop.

Remarques

- Ne laissez pas de pièces de linge dans le tambour. Elles risquent de rétrécir lors du lavage suivant ou de déteindre sur d'autres articles.
- Retirez les corps étrangers éventuellement présents dans le tambour et le joint en caoutchouc – Risque de rouille.
- Essayez le joint en caoutchouc.

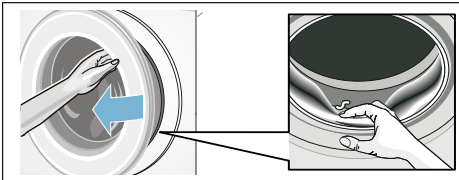



- Laissez le hublot et le bac à produit lessiviel ouverts afin que l'eau restante puisse s'évaporer.
- Toujours attendre la fin du programme sinon l'appareil pourrait être encore verrouillé. Ensuite, allumer l'appareil et attendre le déverrouillage.

i-DOS Système de dosage intelligent



Système de dosage intelligent dans le tiroir à produit lessiviel

i-DOS Système intelligent de dosage

Votre lave-linge est équipé d'un système de dosage intelligent pour lessives liquides et produits assouplissants.

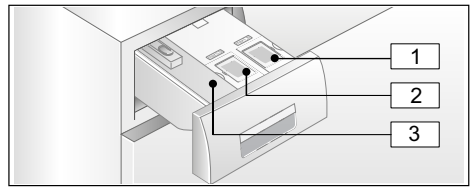
Pour cela, vous disposez des i-DOS récipients  et de  dans le bac à produits.



- 1 Récipient  (1,3 l) pour lessive liquide
- 2 Récipient  (0,5 l) pour du produit assouplissant
- 3 compartiment gauche pour dosage manuel → Page 24

Suivant le programme choisi et les réglages, les récipients i-DOS permettent de doser les quantités optimales de lessive / produit assouplissant.

Mise en service / remplir les récipients de dosage



Respectez les indications des fabricants quand vous choisissez vos lessives et produits d'entretien. Nous recommandons des lessives liquides s'écoulant de soi-même, universelles et lessives couleur pour tous les textiles en couleurs en coton et synthétiques lavables en machine.

Remarques

- N'utilisez que des produits et gels liquides coulants d'eux-mêmes, dont l'ajout dans un compartiment à lessive a été recommandé par le fabricant.
- Ne mélangez pas des lessives liquides différentes. Lorsque vous changez de lessive liquide (type, fabricant, ...), videz complètement le récipient de dosage et nettoyez-le. → Page 27
- N'utilisez pas de produits qui contiennent des solvants, qui sont corrosifs ou dégagent des gaz (par ex. du liquide de blanchiment).
- Ne mélangez pas lessive et assouplissant.
- N'utilisez pas de produits stockés trop longtemps et fortement épaissis.
- Pour éviter que les produits commencent à sécher, ne laissez pas le couvercle de remplissage ouvert pendant longtemps.

Remplir le récipient de dosage :

A cet effet, les récipients de dosage dans le bac à produits sont distingués par des couvercles de remplissage correspondants :

-  Lessive toutes températures / universelle
 -  Adoucissant
1. Tirer le bac à produits.
 2. Ouvrir le couvercle de remplissage.
 3. Remplir de lessive / d'assouplissant. Ne pas remplir au-delà du repère **max.**

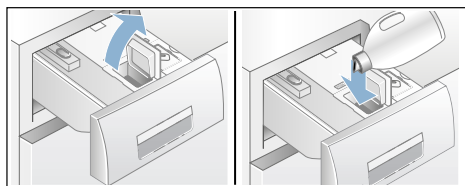

4. Fermer le couvercle de remplissage.

5. Rentrer lentement et entièrement le bac à produits.

Lorsque le bac à produits est entièrement rentré, l'affichage  est éteint lorsque l'appareil est allumé.

Utilisation quotidienne

Affichages :

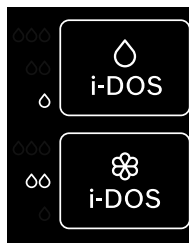



- Le voyant **s'allume**, lorsque le dosage intelligent pour le récipient a été choisi.
- L'affichage pour les valeurs de réglage, p. ex. ∞ **clignote**, lorsqu'en cas de dosage intelligent sélectionné le niveau dans le réservoir descend en dessous du niveau minimum.

Sélectionner/désélectionner le dosage intelligent et adapter la concentration du dosage :

Le dosage intelligent de lessive et de produit assouplissant est sélectionné d'usine dans tous les programmes pour lesquels le dosage automatique est possible.

Vous trouverez un aperçu de tous les réglages de programme possibles dans le supplément à la notice d'utilisation et d'installation.

Le degré de dosage pour la lessive  est pré-réglé sur ◦ (linge légèrement sale) et pour l'assouplissant  sur ∞ (linge normalement souple) et peut être modifié de façon personnalisée dans chaque programme. → Page 15

En plus du dosage intelligent vous pouvez au besoin ajouter manuellement des produits d'aide au lavage (p. ex. du sel détachant) dans le compartiment gauche. → *Page 24*

Remarque : Le choix (activer / désactiver) ainsi que la concentration respectivement choisie de dosage de i-DOS ☼ et i-DOS ○ sont conservés pour chaque programme jusqu'à la prochaine modification, même si vous éteignez le lave-linge.

Rajouter de la lessive / assouplissant :

Le clignotement de l'affichage respectif, lorsque le dosage intelligent est sélectionné, indique que le niveau de remplissage est descendu en dessous du seuil minimal. Le contenu suffit encore pour environ 3 lavages.

Il est possible de rajouter la même lessive ou le même assouplissant à tout moment. En cas de changement de produit / fabricant, nous recommandons de nettoyer auparavant les bacs. → *Page 27*

Le cas échéant, réglez la quantité de dosage de base.

Réglages de base

Les quantités de dosage de base correspondent :

- **Lessive** - à la recommandation du fabricant pour salissure normale et à la dureté de l'eau dans votre localité.
- **Adoucissant** - à la recommandation du fabricant pour souplesse normale.

Veillez à cet égard consulter les indications sur l'étiquette de l'emballage de la lessive / de l'adoucissant ou consulter directement le fabricant.

Pour déterminer la dureté de l'eau dans votre localité, utilisez la bande-test ou

renseignez-vous auprès de votre centre local de distribution des eaux.

Dureté de l'eau dans ma localité :

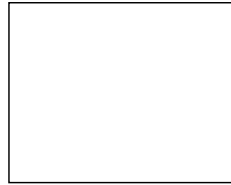

Voici un exemple de dosage de lessive sur une étiquette d'emballage :

Degré de salissure → Dureté de l'eau ↓	douce t	normale	dure	très dure
douce/moyenne	55 ml	75 ml	120 ml	160 ml
dure/très dure	75 ml	95 ml	150 ml	180 ml

Le réglage usine de la quantité de dosage de base est pré-réglé spécifiquement à la région (par ex. 75 ml de lessive et 36 ml d'adoucissant).

Réglez la quantité de dosage de base de la lessive selon l'étiquette d'emballage de votre lessive. Prenez en compte pour ce faire la dureté de l'eau dans votre localité.

Choisissez la quantité de dosage de base de l'adoucissant selon le degré de douceur que vous souhaitez obtenir pour votre linge.

La modification d'une quantité de dosage de base a des répercussions directes sur les trois concentrations de dosage.

Remarques

- En présence de lessives fortement concentrées, réduisez la quantité de dosage de base.

- Si vous constatez la présence d'une grande quantité de mousse pendant le lavage, vérifiez le réglage de la quantité de dosage de base et la concentration du dosage. En outre, certaines lessives liquides peuvent provoquer une surproduction de mousse. Si le réglage de la quantité de dosage de base et la concentration du dosage sont corrects, il est recommandé dans ce cas d'utiliser une autre lessive liquide.

Modifier les quantités de dosage de base :

1. Appuyer sur le i-DOS bandeau de commande correspondant (○ ou ☞) et maintenir enfoncé pendant environ 3 secondes. La quantité de dosage de base s'affiche.
2. Régler la quantité de dosage de base souhaitée en appuyant sur + ou -. Le réglage est actif sans validation.
3. Appuyer encore une fois sur le i-DOS bandeau de commande correspondant pour retourner à l'état de départ.

Remarque : Ces réglages sont conservés jusqu'à la prochaine modification, même après avoir éteint la machine.

Dosage manuel

Sur les programmes sur lesquels aucun dosage intelligent n'est possible ou si vous ne souhaitez pas de dosage intelligent (dans ce cas, réglez le dosage intelligent sur arrêt), l'ajout de lessive a lieu dans le bac gauche.

En plus du dosage intelligent vous pouvez doser des produits d'aide au lavage (par ex. produit adoucisseur ou du sel détachant).



Mise en garde

Irritations oculaires / cutanées !

Si vous ouvrez le tiroir à produit lessiviel pendant le fonctionnement, de la lessive / du produit d'entretien risque de jaillir. Ouvrez prudemment le bac.

En cas de contact de produit lessiviel / d'entretien avec les yeux ou la peau, lavez-les / rincez-les abondamment. Consultez un médecin si le produit a été avalé par inadvertance.

Attention !

Dompage de l'appareil

Les produits nettoyants et les produits servant à prétraiter le linge (par ex. détachant, aérosol de pré-lavage, ...) peuvent endommager les surfaces du lave-linge en cas de contact.

Veillez à ce que ces produits n'entrent pas en contact avec les surfaces du lave-linge. Le cas échéant, essuyez immédiatement, avec un chiffon humide, les résidus de brouillard de pulvérisation et d'autres résidus/ gouttes.

Remarques

- Lors du dosage de tous les produits lessiviels, produits d'aide au lavage et détergents, respectez impérativement les consignes de leurs fabricants.
- Lors du dosage manuel de lessive, ne dosez pas de lessive supplémentaire via le dosage intelligent (régler alors le dosage intelligent sur arrêt) ; ceci empêche un surdosage et la génération de mousse
- Diluez les produits de rinçage assouplissant et produits amidonnant dans de l'eau, cela empêche des obstructions.

Doser la lessive et la verser :

1. Tirer le tiroir à produit lessiviel.

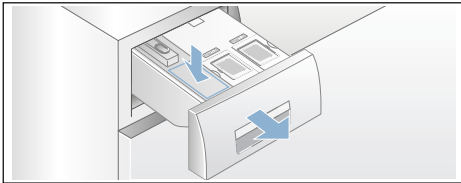

2. Doser les produits dans le compartiment gauche selon :
 - Le degré de salissure.
 - La dureté de l'eau (informez-vous auprès de votre compagnie distributrice d'eau).
 - La quantité de linge,
 - Les indications du fabricant.
3. Fermer le bac à produits.

Réglages de l'appareil

Vous pouvez modifier les réglages suivants dans le bandeau de commande et d'affichage :

- le volume sonore des signaux d'indication (par ex. à la fin du programme),
- le volume sonore des signaux de commande,
- la luminosité des zones de commande et d'affichage,
- sélectionner/désélectionner la fonction de rappel pour le nettoyage du tambour.

Pour modifier les réglages, vous devez toujours activer d'abord le mode réglage.

Activer le mode réglage

1. Mettre l'appareil sous tension. Les réglages pour le programme actuel s'affichent.
2. Appuyer sur le bandeau de commande .

Le mode réglage est activé et les affichages pour les signaux d'indication  et le volume pré-réglé s'allument.

Vous pouvez à présent modifier les réglages :



Modifier le volume du signal

Appuyer sur le bandeau d'affichage + ou - jusqu'à ce qu'apparaisse la valeur de réglage souhaitée pour le volume des **signaux d'indication** :

Valeurs de réglage :

- | | |
|---|-----------|
| 0 | arrêt |
| 1 | faible |
| 2 | moyenne |
| 3 | fort |
| 4 | très fort |



Quitter le mode réglage ou :

Appuyer à nouveau sur . L'affichage pour les **signaux de commande**  et le volume préréglé s'allument.

Modifier la valeur de réglage en appuyant sur + ou - (comme ci-dessus).

Quitter le mode réglage ou :

Modifier la luminosité de l'écran tactile

Appuyer à nouveau sur . L'affichage pour la luminosité de l'écran tactile  et la luminosité préréglée s'allument.



Modifier la valeur de réglage en appuyant sur + ou - :

Valeurs de réglage :

- 1 moins clair
- 2 normalement clair
- 3 clair
- 4 très clair

Quitter le mode réglage ou :

Sélectionner/désélectionner la fonction de rappel pour le nettoyage du tambour

Appuyer à nouveau sur . L'affichage pour la fonction de rappel pour le nettoyage du tambour  s'allume.

Sélectionner (on) ou désélectionner (off) la fonction de rappel en appuyant sur + ou -.

Quitter le mode réglage

Pour terminer et mémoriser les réglages :

- patienter env. 15 minutes ou
- appuyer une dernière fois sur  ou
- mettre l'appareil hors tension. Les réglages sélectionnés sont actifs lors de la prochaine mise en service.

Technique sensorielle

Calcul de charge

Suivant le type de textile et la charge de linge, la détection automatique de quantité adapte la consommation d'eau de façon optimale à chaque programme.

Système de contrôle anti-balourd

Le système de contrôle du balourd détecte automatiquement ce dernier et veille, en faisant redémarrer plusieurs fois l'essorage, à ce que le linge se répartisse uniformément.

Pour des raisons de sécurité, le lave-linge réduit la vitesse de rotation lorsque le linge est très mal réparti, ou n'effectue pas d'essorage.

Remarque : Mettez ensemble de petites et grandes pièces de linge dans le tambour. → Page 33

VoltCheck

selon le modèle

Les deux points de l'affichage Fin dans :

- **clignotent** en présence d'un sous-dépassement de la tension.
- **palpitent**, si un sous-dépassement de la tension a été détecté pendant le programme.



Remarque : Les sous-dépassements de tension peuvent par ex. conduire à une prolongation du programme et/ou à un résultat d'essorage non satisfaisant.



Nettoyage et entretien

Mise en garde

Danger de mort !

Risque d'électrocution en cas de contact avec des composants sous tension.

Éteignez l'appareil et retirez la fiche de la prise.

Mise en garde

Risque d'empoisonnement !

Des détergents contenant des solvants par ex. essence de nettoyage peuvent dégager des vapeurs toxiques.

N'utilisez jamais de détergents contenant des solvants.

Attention !

Damage de l'appareil

Des détergents contenant des solvants, par ex. essence de nettoyage, peuvent endommager les surfaces et pièces de la machine.

N'utilisez jamais de détergents contenant des solvants.

Pour prévenir la formation de biofilm et des mauvaises odeurs :

Remarques

- Assurez une bonne aération du local où le lave-linge est installé.
- Laissez le hublot et le bac d'introduction légèrement ouverts lorsque vous n'utilisez pas le lave-linge.
- Lavez de temps en temps avec un programme **Coton 60°C** en utilisant une lessive en poudre toutes températures.

Corps de la machine / bandeau de commande

- Essuyez le corps de la machine et le bandeau de commande avec un chiffon humide.

- Enlevez immédiatement les restes de la lessive.
- Le nettoyage au jet d'eau est interdit.

Tambour de lavage

Utiliser un produit de nettoyage sans chlore, ne pas utiliser de laine d'acier.

En cas de dégagement d'odeurs du lave-linge ou bien pour le nettoyage du tambour, exécuter les programme

Nettoyage tambour 90°C sans linge.

Pour cela, utiliser une lessive en poudre toutes températures.

Détartrage

Un détartrage n'est pas nécessaire si la lessive a été correctement dosée. Si un détartrage s'impose malgré tout, procédez comme indiqué par le fabricant de produit détartrant. Vous pouvez vous procurer des produits détartrants appropriés via notre site Internet ou le service après-vente.

→ Page 35

Tiroir à produit lessiviel i-DOS et son boîtier

1. Vider les récipients de dosage :

Les récipients de dosage comportent des orifices de vidange avec bouchons amovibles situés à l'avant. Pour vider le récipient de dosage, enlever d'abord la poignée du tiroir en procédant suivant l'illustration :

- a) Tirer le tiroir à produit lessiviel.

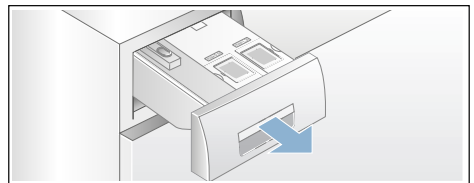

- b) Tirer légèrement à vous le levier de décrantage (A) situé au dos de la poignée du tiroir (en bas au milieu) tout en retirant vers le haut la poignée déverrouillée (B) du tiroir.

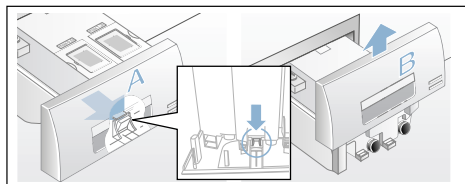

- c) Pour vider les récipients de dosage, retirer prudemment le bouchon obturateur correspondant et évacuer le contenu dans un récipient approprié.

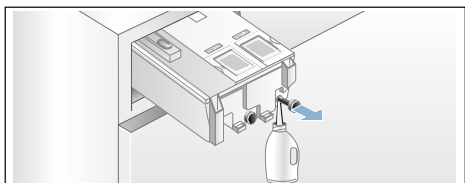

- d) Réintroduire le bouchon obturateur jusqu'en butée.

2. Nettoyer les récipients de dosage/ le tiroir à produit lessiviel :

Pour nettoyer les récipients de dosage, le tiroir à produit lessiviel peut être complètement retiré.

- a) Vider les récipients de dosage avant de les retirer.

Remarque : Ne remettre la poignée du tiroir qu'après avoir effectué le nettoyage.

- b) Tirer le tiroir pour l'ouvrir.
c) Appuyer sur le levier de décrantage et retirer entièrement le tiroir.

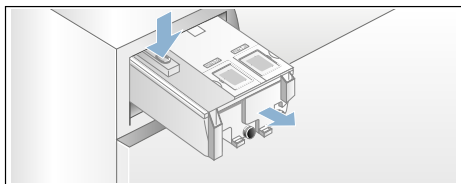

- d) Enlever prudemment le couvercle du tiroir.

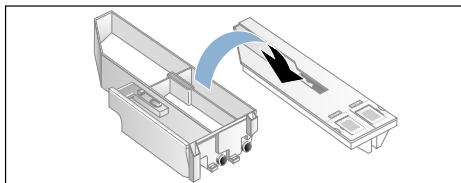

Attention !

Le tiroir à produit lessiviel risque de s'endommager !

Le tiroir à produit lessiviel contient des composants électriques. S'ils entrent en contact avec l'eau, ils risquent de s'endommager.

- Ne pas laver le couvercle au lave-vaisselle et ne pas le plonger dans l'eau.

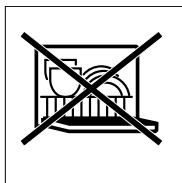

- Protéger le connecteur arrière du tiroir contre l'humidité, les restes de lessive ou d'assouplissant, et si nécessaire nettoyer les surfaces extérieures avec un chiffon doux et humide. Le sécher avant de l'introduire.

- e) Nettoyer le bac et le couvercle avec un chiffon doux et humide ou avec la douchette. Nettoyer également la surface intérieure avec un chiffon doux et humide.

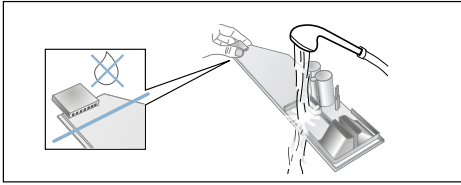

- f) Sécher le bac et le couvercle et les réassembler.
- g) Remettre la poignée du tiroir par le haut en la poussant jusqu'à ce qu'elle s'encliquette perceptiblement.
- h) Nettoyer l'intérieur du boîtier du tiroir à produit lessiviel.
- i) Rentrer entièrement le tiroir à produit lessiviel.

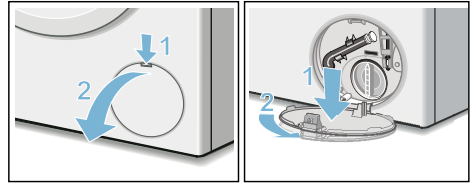
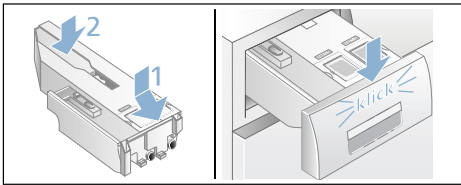

4. Sortez le flexible de vidange de son support.
Retirez le bouchon de fermeture, laissez le bain lessiviel s'écouler dans un récipient adéquat. Enfoncez le bouchon de fermeture et mettez le flexible de vidange en place dans le support.

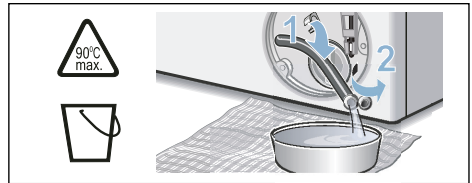

5. Dévissez délicatement le bouchon de la pompe ; de l'eau résiduelle peut s'écouler.
Nettoyez le compartiment intérieur, le filetage du couvercle de pompe et le carter de pompe. Le rotor de la pompe de vidange doit pouvoir tourner librement.
Remettez le couvercle en place et vissez-le. La poignée doit se trouver à la verticale.

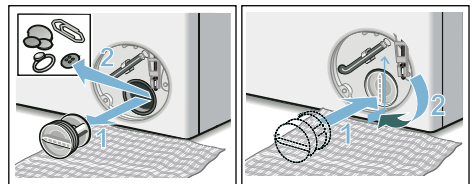

6. Remettre la trappe de service en place et la refermer.

Pompe de vidange bouchée, vidage de secours

⚠ Mise en garde **Risque de brûlure !**

Lors du lavage à haute température, le bain lessiviel est très chaud. Si vous touchez le bain lessiviel très chaud, vous risquez de vous ébouillanter. Attendez que le bain lessiviel ait refroidi.

1. Fermez le robinet d'eau afin que l'eau cesse d'affluer et qu'il ne soit pas nécessaire de l'évacuer par la pompe de vidange.
2. Mettre l'appareil hors tension. Retirez la fiche de la prise.
3. Ouvrez la trappe de service et retirez-la.

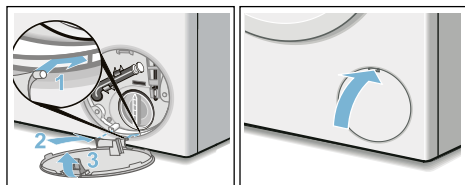

Remarque : Pour empêcher que lors du lavage suivant du produit lessiviel non utilisé gagne l'évacuation : verser 1 litre d'eau dans le compartiment gauche et démarrer le programme **Vidange**.

Flexible d'écoulement bouché au niveau du siphon

1. Éteindre l'appareil. Débrancher la fiche mâle de la prise de courant.
2. Détacher le collier du flexible. Retirer prudemment le flexible d'écoulement, l'eau résiduelle risque de couler.
3. Nettoyer le flexible d'écoulement et l'embout du siphon.

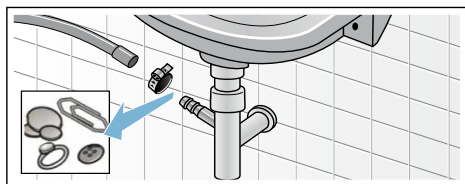

4. Remmancher le flexible d'évacuation et sécuriser le point de raccordement à l'aide du collier du flexible.

Filtre bouché dans l'arrivée d'eau

1. Résorber la pression régnant dans le flexible d'arrivée d'eau :
 - a) Fermer le robinet d'eau.
 - b) Sélectionner un programme quelconque (sauf Rinçage/Essorage/Vidange/Vidange).

- c) Démarrer le programme et le laisser fonctionner pendant environ 40 secondes.
- d) Mettre l'appareil hors tension.
- e) Retirer la fiche de la prise de courant.

2. Nettoyer les filtres :

- a) Débrancher le tuyau du robinet d'eau.
Nettoyer le filtre à l'aide d'une petite brosse.

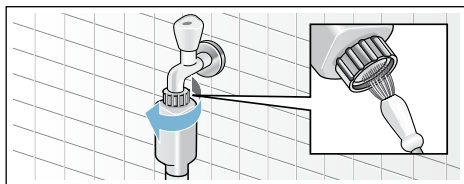

- b) Nettoyage du filtre à l'arrière de l'appareil sur les modèles Standard et Aqua-Secure : Retirer le tuyau au dos de l'appareil, Extraire le filtre avec une pince et le nettoyer.

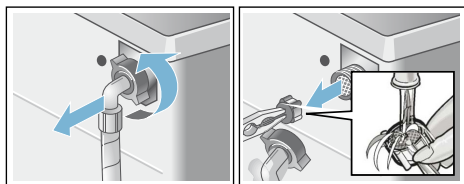

- c) Raccorder le tuyau et vérifier son étanchéité.

Dérangements, Que faire si ...

Déverrouillage d'urgence

par ex. en cas de coupure de courant

Le programme continue quand le courant est rétabli.

Si vous voulez malgré tout retirer du linge, vous pouvez ouvrir le hublot de remplissage en procédant comme décrit ci-après :

Mise en garde **Risque de brûlure !**

Vous risquez de vous ébouillanter pendant le lavage à haute température, en cas de contact avec le bain lessiviel et le linge très chauds.
Les laisser refroidir le cas échéant.

Mise en garde **Risque de blessure !**

Si vous introduisez les doigts dans le tambour en rotation, vous risquez de vous blesser les mains.

Ne mettez jamais la main dans le tambour en rotation.
Attendez que le tambour ait cessé de tourner.

Attention ! **Dégâts des eaux**





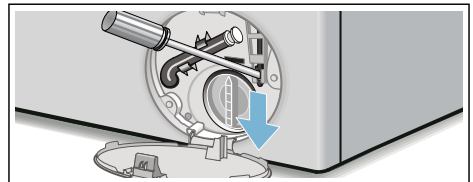

L'eau qui s'écoule risque de provoquer des dégâts.







N'ouvrez pas le hublot si de l'eau demeure visible au niveau du hublot.

1. Éteindre l'appareil. Débrancher la fiche mâle de la prise de courant.
2. Vidanger le bain lessiviel.
→ Page 29
3. A l'aide d'un outil, tirer le dispositif de déverrouillage d'urgence vers le bas puis le relâcher.
Ensuite, le hublot peut s'ouvrir.







Indications dans le bandeau d'affichage

Affichage	Cause/Remède
 arrêt	Le hublot est déverrouillé, en fin de programme ou à l'état de pause, s'il est possible de rajouter du linge.
 allumé	<ul style="list-style-type: none"> ■ Pendant le programme. Hublot verrouillé. ■ à l'état de pause : température trop élevée. Attendre que la température baisse. ■ à l'état de pause : vitesse d'essorage trop élevée. Patienter jusqu'à ce que le tambour soit immobilisé. ■ à l'état de pause : niveau d'eau trop élevé. Il n'est pas possible d'ajouter du linge. Pour poursuivre le programme, appuyer sur .
 clignote	<ul style="list-style-type: none"> ■ lentement : le hublot ne peut être verrouillé ou déverrouillé pour le moment. Temps d'attente nécessaire. ■ rapidement : fermer le hublot car de l'eau peut s'écouler du lot de linge.
 arrêt	en fin de programme, lorsque le hublot est ouvert
 allumé	après démarrage de programme
 clignote	avant démarrage de programme, à l'état de pause

Affichage	Cause/Remède
Valeur de réglage i-DOS, p. ex. ∞ clignote	Niveau de remplissage minimum détecté dans le réservoir correspondant, rajouter. → <i>Page 23</i>
 allumé	Bac à produits est tiré.
 allumé	Pression d'eau insuffisante, cela peut allonger la durée du programme.
 clignote	L'eau n'arrive pas : <ul style="list-style-type: none"> ■ Ouvrir le robinet d'eau à fond, ■ Le tuyau d'arrivée d'eau est plié/coincé, ■ nettoyer éventuellement le filtre. → <i>Page 30</i>
 3 sec allumé	Sécurité enfants activée ; la désactiver. → <i>Page 19</i>
 3 sec clignote	Sécurité enfants activée, sélecteur de programme tourné ou appuyé sur un bandeau de commande.
 clignote	Exécuter le programme Nettoyage tambour 90°C ou un programme à 60°C pour le nettoyage et l'entretien du tambour et de la cuve. Remarques <ul style="list-style-type: none"> ■ Exécuter le programme sans linge. ■ Utiliser une lessive en poudre toutes températures ou un produit lessiviel contenant un agent blanchissant. Pour éviter la formation de mousse, utiliser uniquement la moitié de la quantité de produit lessiviel recommandée par le fabricant du produit lessiviel. N'utilisez pas de lessive pour lainages ou textiles délicats. ■ Activer/désactiver le signal d'indication
 allumé	Mousse trop importante, rinçages supplémentaires enclenchés. Doser une plus faible quantité de lessive lors du prochain lavage avec une charge de linge équivalente.
E:10 en alternance avec -00, -10 ou -20	Défaut dans le système i-DOS. La fonction i-DOS est désactivée automatiquement. L'appareil peut être utilisé normalement avec un dosage manuel. Pour réparer le système i-DOS, veuillez contacter le service après-vente.
E:60 en alternance avec -2b et End	à la fin du programme. C'est normal – Le système de contrôle anti-balourd a interrompu l'essorage car le linge était inégalement réparti dans le tambour. Répartir les petites et grosses pièces de linge dans le tambour. Essorer éventuellement le linge encore une fois.
E:35 en alternance avec -10	Présence d'eau dans la cuvette de fond, présence d'une fuite dans l'appareil. Fermez le robinet d'eau. Contacter le service après-vente ! → <i>Page 35</i>
E:36 en alternance avec -10	<ul style="list-style-type: none"> ■ Pompe de vidange obstruée. Nettoyer la pompe de vidange. → <i>Page 29</i> ■ Tuyau d'évacuation / flexible d'écoulement bouché. Nettoyer le tuyau d'évacuation au niveau du siphon. → <i>Page 30</i>
Autres affichages	Éteindre l'appareil, attendre 5 secondes, puis le rallumer. Si l'affichage réapparaît, prévenir le service après-vente. → <i>Page 35</i>

Dérangements, Que faire si ...

Défauts	Cause/Remède
De l'eau fuit.	<ul style="list-style-type: none"> ■ Raccorder correctement / remplacer le tuyau d'évacuation. ■ Serrer à fond le raccord du tuyau d'arrivée d'eau.
L'appareil n'est pas alimenté en eau. Le produit lessiviel n'est pas entraîné par l'eau en direction de la cuve.	<ul style="list-style-type: none"> ■ Avez-vous bien démarré le programme ? ■ Avez-vous bien ouvert le robinet d'arrivée d'eau ? ■ Filtre éventuellement bouché ? Nettoyer le filtre. → <i>Page 30</i> ■ Le tuyau d'arrivée d'eau est peut-être coudé ou pincé ?
Le récipient de dosage est vide et l'indicateur de niveau ne clignote pas.	<ul style="list-style-type: none"> ■ Le couvercle / connecteur du bac est-il sale ? Nettoyage du tiroir à produit lessiviel. → <i>Page 27</i> ■ Le bac à produits est-il correctement rentré ? → <i>Page 22</i>
Lessive incorrecte / assouplissant incorrect versé(e) dans le récipient de dosage.	Récipient de dosage : <ol style="list-style-type: none"> 4. Vidanger et nettoyer. → <i>Page 27</i> 5. Remplir à nouveau.
La lessive / l'assouplissant s'est épaissi(e) dans les récipients de dosage.	Nettoyer les récipients de dosage et les remplir de nouveau.
Le hublot refuse de s'ouvrir.	<ul style="list-style-type: none"> ■ Fonction de sécurité active. Programme annulé ? → <i>Page 20</i> ■ Ouverture possible uniquement par le dispositif de déverrouillage de secours ? → <i>Page 31</i>
Le programme ne démarre pas.	<ul style="list-style-type: none"> ■ Avez-vous bien démarré le programme ou sélectionné Fin dans ? ■ Hublot fermé ? ■ La sécurité enfants est-elle activée ? Désactiver. → <i>Page 19</i> ■  allumé. Le tiroir à produit lessiviel n'est pas complètement rentré. Rentrez le tiroir correctement.
Bref à-coup/début de rotation du tambour après le lancement du programme.	C'est normal - Lors du démarrage du programme de lavage, un bref à-coup du tambour peut se produire, en raison du test interne du moteur.
Le bain lessiviel n'est pas évacué.	<ul style="list-style-type: none"> ■ Nettoyer la pompe de vidange. → <i>Page 29</i> ■ Nettoyer le flexible d'écoulement et/ou le tuyau d'évacuation.
L'eau dans le tambour n'est pas visible.	C'est normal - L'eau se trouve en dessous de la zone visible.
Le résultat de l'essorage n'est pas satisfaisant. Linge mouillé/trop humide.	<ul style="list-style-type: none"> ■ C'est normal - Le système de contrôle anti-balourd a interrompu l'essorage car le linge était inégalement réparti dans le tambour. Répartir les petites et grosses pièces de linge dans le tambour. ■ Avez-vous sélectionné Repassage facile ? → <i>Page 16</i> ■ Avez-vous choisi une vitesse trop faible ?
Démarrages répétitifs de l'essorage court.	C'est normal - Le système de contrôle anti-balourd compense le balourd.

Défauts	Cause/Remède
Le programme dure plus longtemps que d'habitude.	<ul style="list-style-type: none"> ■ C'est normal – Le système de contrôle du balourd compense le balourd en répartissant plusieurs fois le linge. ■ C'est normal – Le système de contrôle de la mousse est actif, il a ajouté un rinçage.
Modification du temps restant en cours de lavage.	C'est normal – L'appareil optimise le déroulement du programme lors du processus de lavage respectif. Cela peut conduire à la modification de la durée du programme dans le bandeau d'affichage.
Eau résiduelle dans le compartiment gauche à produits d'entretien.	<ul style="list-style-type: none"> ■ C'est normal – L'efficacité de l'additif n'est pas compromise.
Des odeurs se dégagent du lave-linge.	<p>Exécuter le programme Nettoyage tambour ou Coton 90°C sans linge.</p> <p>Pour cela, utiliser une lessive en poudre toutes températures ou un produit lessiviel contenant un agent blanchissant.</p> <p>Remarque : Pour éviter la formation de mousse, utiliser uniquement la moitié de la quantité de produit lessiviel recommandée par le fabricant du produit lessiviel. N'utilisez pas de lessive pour lainages ou textiles délicats.</p>
L'affichage  est allumé dans l'écran tactile. De la mousse sort éventuellement du bac à produits.	<p>Avez-vous utilisé trop de produit lessiviel ?</p> <p>Verser une cuillerée à soupe de produit assouplissant dans 1/2 l d'eau, mélanger puis verser le mélange dans le compartiment gauche (pas avec les textiles pour le plein air, tenues de sport et les duvets !).</p> <p>Lors du lavage suivant, diminuer la quantité de produit lessiviel utilisé.</p>
Dégagement répétitif d'une forte quantité de mousse.	<ul style="list-style-type: none"> ■ Vérifier le réglage du dosage de base et la concentration du dosage. ■ Utiliser le cas échéant une autre lessive liquide.
La lessive / le produit assouplissant goutte du joint de hublot et s'accumule sur le hublot ou dans le pli du joint.	Trop de lessive / produit assouplissant dans les récipients de dosage. Respecter le repère max dans les réservoirs de dosage.
Bruits et vibrations importants, l'appareil se déplace tout seul pendant l'essorage.	<ul style="list-style-type: none"> ■ L'appareil est-il bien nivelé ? Nivelier l'appareil. → <i>Page 40</i> ■ Avez-vous immobilisé les pieds de l'appareil ? Fixer / stabiliser les pieds de l'appareil. → <i>Page 40</i> ■ Cales de transport enlevées ? Enlever les cales de transport. → <i>Page 37</i>
L'écran tactile ne fonctionne pas en cours de service.	<ul style="list-style-type: none"> ■ Coupure de courant ? ■ Fusibles déclenchés ? Réarmer les disjoncteurs/changer les fusibles. ■ Si cette panne se reproduit, contacter le service après-vente.
Présence de résidus de produit lessiviel sur le linge.	<ul style="list-style-type: none"> ■ Les produits lessiviels sans phosphate contiennent parfois des résidus insolubles dans l'eau. ■ Choisir Rinçage ou brosser le linge après le lavage.
A l'état de pause,  cli-gnote et  s'allume.	<ul style="list-style-type: none"> ■ Le niveau d'eau est trop élevé. Il n'est pas possible d'ajouter du linge. Le cas échéant, refermer le hublot immédiatement. ■ Pour poursuivre le programme, appuyer sur .

Défauts	Cause/Remède
A l'état de pause, ►00 cli- gnote et ⏻ est éteint.	Le hublot est déverrouillé. Il est possible d'ajouter du linge.
Lorsque vous ne parvenez pas à remédier vous-même au dérangement (après la mise hors tension/sous tension de l'appareil) ou qu'une réparation s'impose :	
<ul style="list-style-type: none"> ■ Éteindre l'appareil puis débrancher la fiche mâle de la prise de courant. ■ Fermer le robinet d'eau et appeler le service après-vente. 	

Service après-vente

Si vous n'arrivez pas à remédier à la panne par vous-même, veuillez contacter notre service après-vente. → Page de couverture

Nous trouverons toujours une solution adaptée, aussi afin d'éviter des déplacements inutiles d'un technicien.

Veuillez indiquer au service après-vente le numéro de série (E-Nr.) et le numéro de fabrication (FD).

E-Nr. _____	FD _____
-------------	----------

E-Nr. Numéro de série
FD Numéro de fabrication

Vous trouverez ces indications aux endroits suivants *selon le modèle :

côté l'intérieur du hublot*/trappe de service ouverte* et au dos de l'appareil.

Faites confiance aux compétences du fabricant.

Adressez-vous à nous. Vous assurerez ainsi que les réparations soient réalisées par des techniciens du SAV formés à cet effet, qui recourent à des pièces de rechange d'origine.

Données techniques

Dimensions :

850 x 600 x 590 mm

(hauteur x largeur x profondeur)

Poids :

70 - 85 kg (selon le modèle)

Raccordement au secteur :

Tension du secteur 220 - 240 V, 50 Hz
(60Hz selon le modèle)

Intensité nominale 10 A

Puissance nominale 1900 - 2300 W

Pression de l'eau :

100 - 1000 kPa (1 - 10 bars)

Puissance absorbée hors service :

0,12 W

Puissance absorbée en mode veille :

0,43 W

Installation et branchement

Étendue des fournitures

Remarque : Vérifiez si la machine présente des avaries de transport. Ne mettez pas en service une machine endommagée. En cas de réclamation, veuillez vous adresser au revendeur auprès duquel vous avez acquis l'appareil ou auprès de notre service après-vente.

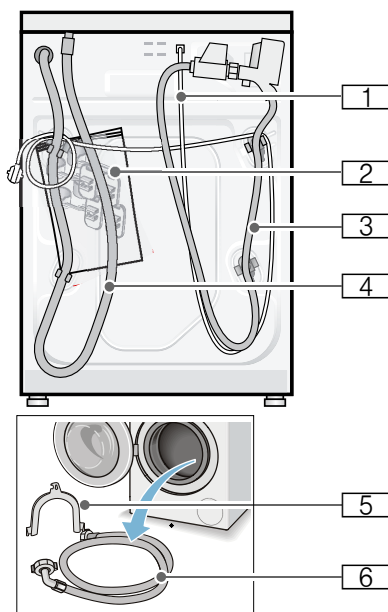

- 1 Cordon électrique
- 2 Sachet de rangement :
 - Notice d'utilisation et d'installation
 - Répertoire du réseau de service après-vente*
 - Garantie*
 - Coiffes pour obstruer les orifices restants une fois les cales de transport enlevées
 - Clés à vis*

- 3 Flexible d'arrivée d'eau sur le modèle Aqua-Stop
- 4 Flexible d'écoulement d'eau
- 5 Coude pour fixer le flexible d'écoulement d'eau*
- 6 Flexible d'arrivée d'eau sur les modèles Standard/Aqua-Secure
 - * selon le modèle

Accessoire supplémentaire éventuellement nécessaire : un collier à vis de \varnothing 24 - 40 mm (commerce spécialisé) permettant le raccordement du flexible d'écoulement d'eau à un siphon.

Outillage utile

- Niveau à bulle pour la mise à niveau
- Clés à vis avec embout :
 - calibre 13 pour retirer les cales de transport et
 - calibre 17 pour ajuster les pieds de l'appareil

Consignes de sécurité

Mise en garde **Risque de blessure !**

- Le lave-linge est lourd. Prudence lorsque vous soulevez/transportez le lave-linge.
- Si vous soulevez le lave-linge par des pièces faisant saillie (par ex. le hublot), elles risquent de casser et de provoquer des blessures. Ne soulevez pas le lave-linge par ses pièces saillantes.
- Si les flexibles et les lignes du secteur n'ont pas été posés correctement, vous risquez de trébucher et de vous blesser. Disposez les flexibles et le cordon de manière à éviter tout risque de chute.

Attention !**Dommage de l'appareil**

Les flexibles dans lesquels l'eau gèle peuvent se déchirer / éclater.
N'installez pas le lave-linge sur des lieux exposés au risque de gel et / ou en plein air.

Attention !**Dégât des eaux**

Les points de raccordement des flexibles d'arrivée d'eau et d'écoulement d'eau sont sous une pression d'eau élevée. Pour éviter des fuites ou des dégâts des eaux, veuillez impérativement respecter les consignes figurant dans ce chapitre.

Remarques

- Outre les consignes énoncées ici, vous aurez peut-être à respecter aussi les prescriptions particulières énoncées par vos compagnies distributrices d'eau et d'électricité.
- En cas de doute, confiez le branchement à un spécialiste.

Surface d'installation

Remarque : Le lave-linge doit se trouver bien d'aplomb sinon il risque de se déplacer en cours de fonctionnement !

- La surface d'installation doit être dure et plane.
- Les sols / revêtements de sol souples, mous ne conviennent pas.

Installation sur un socle ou un plancher à poutres de bois**Attention !****Dommage de l'appareil**

Pendant l'essorage, la machine risque de se déplacer et de basculer / se renverser au bord du socle.
Fixez impérativement les pieds de l'appareil avec des pattes de retenue.

N° de réf. WMZ 2200, WX 9756,
Z 7080X0

Remarque : Sur un plancher en poutres de bois, placez le lave-linge :

- de préférence dans un coin,
- sur une plaque en bois résistante à l'eau (épaisseur minimum. 30 mm) vissée sur le sol.

Installation sur un socle avec tiroir

Socle N° de réf. : WMZ 20490, WZ 20490, WZ 20510, WZ 20520

Installation de l'appareil sous un plan de travail / dans une cuisine intégrée

 **Mise en garde**
Danger de mort !

Risque d'électrocution en cas de contact avec des composants sous tension.
Ne retirez pas la plaque recouvrant l'appareil.

Remarques

- La niche doit faire 60 cm de largeur.
- N'installez le lave-linge que sous un plan de travail continu fermement relié aux placards voisins.

Enlever les cales de transport**Attention !****Dommage de l'appareil**

- Pour le transport, la machine est immobilisée par des cales de transport. Pendant la marche de la machine, les cales de transport non retirées risquent d'endommager le tambour par exemple.
Avant la première utilisation, enlevez impérativement et entièrement les 4 cales de transport. Rangez les cales.

fr Installation et branchement

- Pour éviter des dégâts au cours d'un transport ultérieur, réincorporez impérativement les cales avant d'effectuer le transport.

Remarque : Conservez les vis et les douilles.

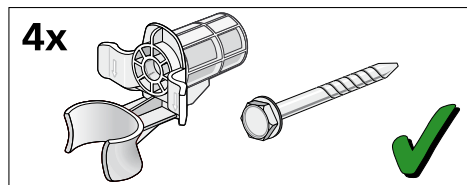

1. Retirez les flexibles des fixations.

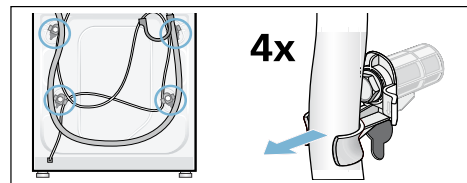

2. Dévissez les 4 cales de transport au complet et retirez-les. Enlevez les douilles. Sortez le cordon électrique de ses fixations.

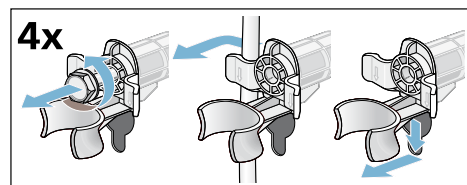

3. Mettez les couvercles en place. Verrouillez fermement les couvercles en appuyant sur le crochet de crantage.

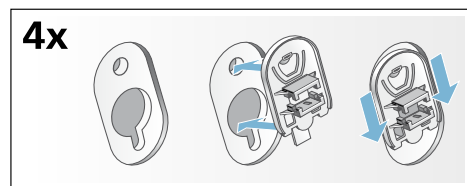

Longueurs de flexibles, conduites et lignes

- Raccordement à gauche

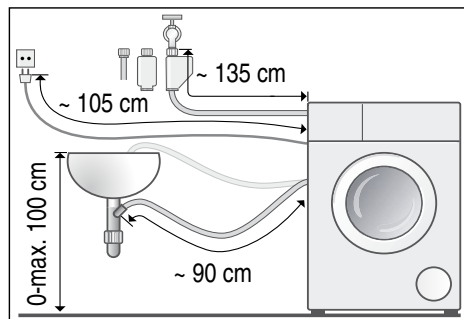

- Raccordement à droite

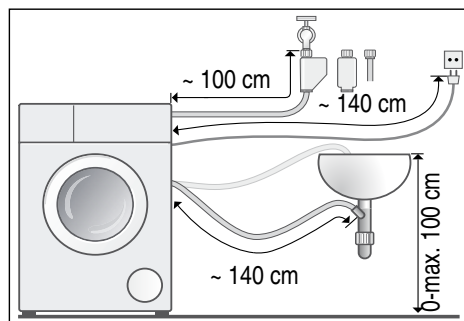

Conseil : Équipement disponible auprès du revendeur spécialisé/service après-vente :

- Rallonge pour flexible Aquastop ou bien (env. 2,50 m) ; n° de référence WMZ2380, WZ10130, CZ11350, Z7070X0
- Flexible d'arrivée d'eau plus long (env. 2,20 m) pour le modèle standa

Arrivée de l'eau

**⚠ Mise en garde
Danger de mort !**

Risque d'électrocution en cas de contact avec des composants sous tension.

Ne plongez pas le dispositif de sécurité Aquastop dans l'eau (il contient une électrovanne).

Respectez les consignes suivantes lors du raccordement

Remarques

- Ne faites fonctionner le lave-linge qu'avec de l'eau potable froide.
- Ne raccordez jamais la machine au mitigeur d'un chauffe eau accumulateur ouvert.
- N'utilisez que le flexible d'arrivée d'eau livré d'origine ou acheté chez un revendeur spécialisé agréé ; n'utilisez jamais de flexible d'arrivée d'occasion.
- Ne pas plier, coincer, modifier ni couper le flexible d'arrivée (la solidité n'est plus garantie).
- Ne serrez les raccords qu'à la main. Si vous serrez des raccords trop fermement avec un outil (pince), cela risque d'endommager les filetages.

Pression optimale de l'eau dans le réseau de conduites

au minimum 100 kPa (1 bar)

au maximum 1000 kPa (10 bar)

Robinet grand ouvert, il doit couler au minimum 8 litres / minutes.

Si la pression de l'eau est plus élevée, il faut installer un réducteur de pression en amont.

Branchement

Raccordez le flexible d'arrivée d'eau au robinet ($\frac{3}{4}$ " = 26,4 mm) et sur l'appareil (pas nécessaire sur les modèles avec Aquastop, installé en fixe) :

- Modèle : **Standard**

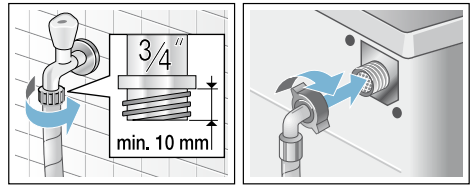

- Modèle : **Aqua-Secure**

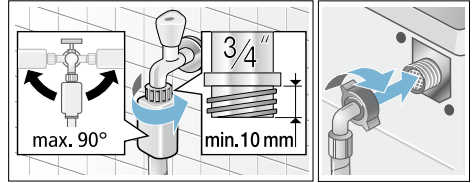

- Modèle : **Aquastop**

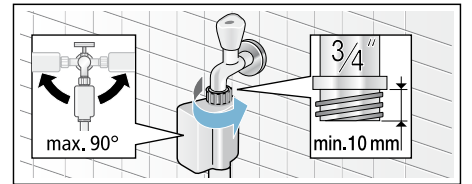

Remarque : Ouvrez prudemment le robinet d'eau et vérifiez en même temps si les raccords sont étanches. La jonction par vis se trouve sous la pression régnant dans la conduite d'eau.

Évacuation de l'eau

**⚠ Mise en garde
Risque de brûlure !**

Vous risquez de vous ébouillanter pendant le lavage à haute température en cas de contact avec le bain lessiviel très chaud, par ex. pendant la vidange du bain très chaud dans un lavabo. Ne trempez pas la main dans le bain lessiviel chaud.

**Attention !
Dégât des eaux**

Le tuyau d'évacuation est sous pression d'eau pendant la vidange et peut glisser

hors du lavabo ou du point de raccordement.
Fixez le tuyau d'évacuation pour éviter qu'il ne glisse.

Attention !

Endommagement de l'appareil/des textiles

Si l'extrémité du tuyau d'évacuation plonge dans l'eau vidangée, de l'eau risque d'être à nouveau aspirée dans l'appareil et d'endommager l'appareil/les textiles.

Veillez à ce que :

- le bouchon n'obture pas l'orifice d'écoulement du lavabo,
- l'extrémité du tuyau d'évacuation d'eau ne plonge pas dans l'eau vidangée,
- l'eau s'écoule suffisamment rapidement.

Remarque : Ne coudez pas le tuyau d'évacuation et ne pas l'étirez pas.

Branchement

■ Écoulement dans un siphon

Le point de raccordement doit être sécurisé par un collier de serrage de Ø 24 – 40 mm (commerce spécialisé).

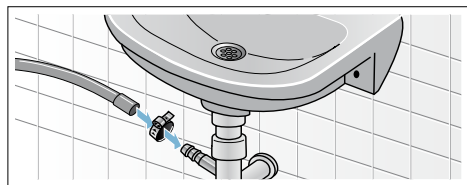

■ Écoulement dans un lavabo

Fixez le tuyau d'évacuation pour éviter qu'il ne glisse.

Coude disponible auprès du distributeur/service après vente :
Numéro de référence 00655300

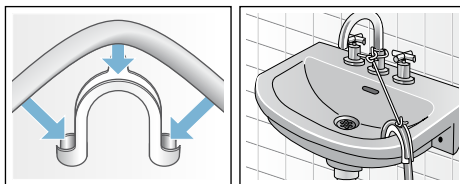

- Écoulement dans un tuyau en plastique avec manchon en caoutchouc ou dans un avaloir d'égout

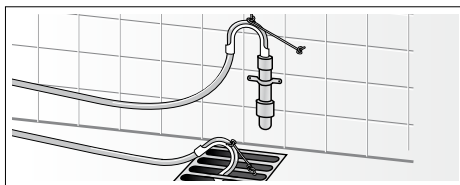

Nivellement

Alignez le lave-linge à l'aide d'un niveau à bulle.

Si le lave-linge ne se trouve pas parfaitement à l'horizontale, il risque de faire beaucoup de bruit, d'engendrer des vibrations et de se déplacer tout seul !

1. Desserrez les contre-écrou dans le sens des aiguilles d'une montre à l'aide d'une clé à vis.
2. Vérifiez l'horizontalité du lave-linge à l'aide d'un niveau à bulle, rectifiez-la le cas échéant. Tournez le pied de l'appareil pour modifier la hauteur. Les quatre pieds de l'appareil doivent reposer fermement sur le sol.
3. Serrez le contre-écrou contre le capot de l'appareil.
Ce faisant, retenez fermement le pied et ne modifiez pas sa hauteur. Le contre-écrou de chaque pied doit être vissé fermement contre le corps de l'appareil !

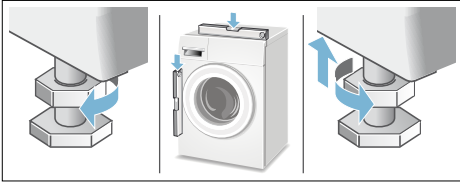

Raccordement électrique

Mise en garde Danger de mort !

Risque d'électrocution en cas de contact avec des composants sous tension.

- Ne saisissez jamais la fiche avec les mains mouillées.
- Retirez le cordon électrique uniquement par la fiche et jamais par le cordon car il pourrait être endommagé.
- Ne débranchez jamais la fiche pendant que la machine marche.

Respectez les consignes suivantes et assurez-vous que :

Remarques

- La tension secteur et la tension indiquée sur le lave-linge (plaque signalétique) concordent. La tension de fonctionnement ainsi que l'ampérage nécessaire du fusible/disjoncteur figurent sur la plaque signalétique.
- Le lave-linge est raccordé à une prise de courant alternatif réglementairement installée et comportant un contact de terre.
- La fiche mâle et la prise de courant vont ensemble.
- Les fils du cordon présentent une section suffisante.
- Le système de mise à la terre est correctement installé.

- Le changement du câble d'alimentation par le secteur est une opération réservée à un électricien agréé. Vous pouvez obtenir un câble d'alimentation secteur de rechange auprès du SAV.
- N'utilisez pas de fiches / prises multiples ni de câbles prolongateurs.
- En cas d'utilisation d'un disjoncteur différentiel, n'utilisez qu'un type de disjoncteur arborant le symbole . Seul ce symbole garantit que les prescriptions actuellement en vigueur seront remplies.
- La prise secteur doit être librement accessible à tout moment. Si cela n'est pas possible, afin de respecter les règles de sécurité en vigueur, un commutateur (coupure bipolaire) doit être intégré dans l'installation permanente en conformité avec les règles d'installation électrique.
- Le cordon électrique ne doit pas être plié, écrasé, modifié, coupé ou entrer en contact avec des sources de chaleur.



Avant le premier lavage

Avant de quitter l'usine, le lave-linge a été soumis à des tests approfondis. Effectuer un premier lavage **sans** linge pour évacuer l'eau résiduelle issue des contrôles de fabrication.

Remarques

- Le lave-linge **doit être installé et branché** correctement . à partir de → Page 36
- Ne mettez jamais en service une machine endommagée. Prévenez le service après-vente.

Préparatifs :

1. Contrôler la machine.
2. Remplir le récipient de dosage  et  → Page 21
3. Enlever le film protecteur protégeant le bandeau de commande.

fr Installation et branchement

4. Brancher la fiche dans la prise de courant.
5. Ouvrir le robinet d'eau.

Exécuter le programme sans linge :

1. Mettre l'appareil sous tension.
2. Fermer le hublot (ne pas introduire de linge dans le tambour !).
3. Régler le programme **Nettoyage tambour 90°C**.
4. Ouvrir le bac à produits.
5. Verser environ 1 litre d'eau dans le compartiment gauche.
6. Verser la lessive toutes températures dans le compartiment gauche.
Remarque : Pour éviter la formation de mousse, utiliser uniquement la moitié de la quantité de produit lessiviel recommandée par le fabricant du produit lessiviel. N'utilisez pas de lessive pour lainages ou textiles délicats.
7. Fermer le bac à produits.
8. Lancer le programme.
9. Éteindre l'appareil en fin de programme.

Votre lave-linge est maintenant opérationnel.

Transport

par ex. en cas de déménagement

Attention !

Domage de l'appareil par de la lessive / du produit assouplissant s'écoulant des réservoirs de dosage

De la lessive / du produit assouplissant risque de couler et de gêner le fonctionnement de l'appareil (d'endommager l'électronique par exemple).

Vider les récipients de dosage avant de transporter l'appareil.

Préparatifs :

1. Fermer le robinet d'eau.

2. Annuler la pression d'eau dans le flexible d'arrivée d'eau : → Page 30; Nettoyage et entretien - Filtre bouché dans l'arrivée d'eau
3. Débrancher le lave-linge du secteur.
4. Évacuer le bain lessiviel résiduel : → Page 29; Nettoyage et entretien - Pompe de vidange obstruée, Vidange de secours
5. Démontez les flexibles.
6. Vider les récipients de dosage. → Page 27

Poser les cales de transport :

1. Enlever et ranger les couvercles. Utiliser éventuellement un tournevis.

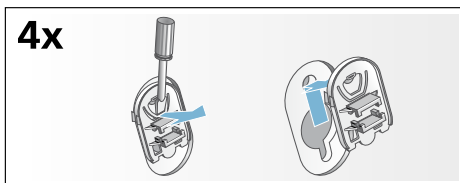

2. Mettre les 4 douilles en place. Fixer fermement le cordon d'alimentation électrique aux fixations. Mettre les vis des cales de transport en place et les serrer à l'aide d'une clé plate SW13.

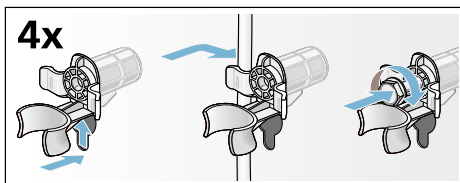

Avant une nouvelle mise en service :

Remarques

- Enlever **impérativement** les cales de transport !
- Pour empêcher que lors du lavage suivant de la lessive non utilisée gagne l'écoulement : verser environ 1 litre d'eau dans le compartiment gauche et sélectionner le programme **Vidange** et le démarrer.



Garantie Aqua-Stop

Valable uniquement pour les appareils équipés du dispositif Aqua-Stop

En plus de la garantie constructeur (et de la garantie revendeur), nous assurons un dédommagement aux conditions suivantes :

1. Si notre système Aqua-Stop est à l'origine d'un dégât des eaux chez un particulier, nous nous engageons à compenser le préjudice subi.
2. La garantie de responsabilité vaut pour toute la durée de vie de l'appareil.
3. Condition préalable pour faire valoir un recours en garantie : l'appareil équipé de l'Aqua-Stop doit avoir été installé et raccordé de manière professionnelle, suivant les indications de notre notice ; cette condition préalable concerne également la rallonge Aqua-Stop (accessoire d'origine).
Notre garantie ne couvre pas les conduites d'arrivée ou robinetteries défectueuses situées en amont du raccordement de l'Aqua-Stop au robinet d'eau.
4. En principe, vous n'avez pas à surveiller le fonctionnement des appareils équipés de l'Aqua-Stop ni à fermer le robinet d'arrivée d'eau à l'issue du lavage.
Ceci dit, si vous devez vous absenter de votre domicile pendant plusieurs semaines (pour des vacances, par exemple), fermez le robinet d'arrivée d'eau.



Merci d'avoir acheté un appareil électroménager Bosch !

Enregistrez votre nouvel appareil sur MyBosch dès maintenant et profitez directement :

- **De conseils et d'astuces de nos experts pour votre appareil**
- **D'options d'extension de garantie**
- **De réductions pour les accessoires et pièces de rechange**
- **D'un manuel numérique et de toutes les données sur l'appareil, à portée de main**
- **D'un accès aisé au Service dédié aux appareils électroménagers Bosch**

Enregistrement gratuit et simple, y compris sur les téléphones mobiles :

www.bosch-home.com/welcome

BOSCH
HOME APPLIANCES
SERVICE

Besoin d'aide ? Vous trouverez la solution ici.

Des conseils d'expert pour vos appareils électroménagers Bosch, vous avez besoin d'aide ou d'une réparation d'experts Bosch.

Découvrez les différents services prévus par Bosch pour vous aider :

www.bosch-home.com/service

Vous trouverez les coordonnées du service après-vente des différents pays dans la liste ci-jointe.

Robert Bosch Hausgeräte GmbH

Carl-Wery-Straße 34

81739 München, GERMANY

www.bosch-home.com



9001098819 (9905)

fr