

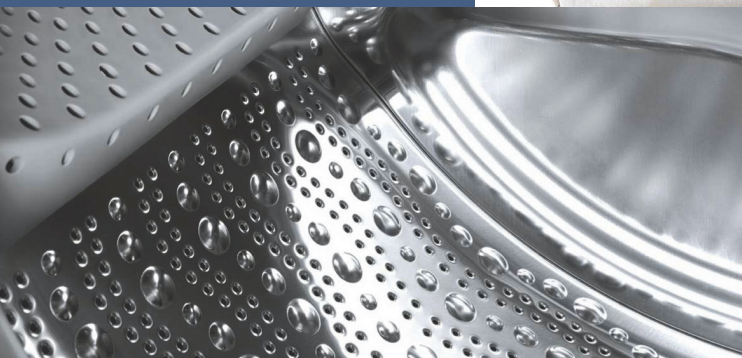

Register your new Bosch now:  
[www.bosch-home.com/welcome](http://www.bosch-home.com/welcome)



**Lave-linge**  
**WAW28660FF**



**BOSCH**

**fr** Notice d'utilisation et d'installation

## Votre nouveau lave-linge

Vous avez opté pour un lave-linge de marque Bosch.

Prenez quelques minutes pour consulter cette documentation et découvrir les avantages de votre lave-linge.

Conformément à la politique de qualité de la marque Bosch, nous soumettons chaque lave-linge qui quitte notre usine à des contrôles minutieux afin de garantir son bon état et son bon fonctionnement.

Pour plus d'informations sur nos produits, nos accessoires, nos pièces de rechange et nos services, consultez notre site Internet [www.bosch-home.com](http://www.bosch-home.com) ou adressez-vous à nos centres de service après-vente.

Si la notice d'installation et d'utilisation porte sur différents modèles, les différences sont indiquées là où cela est nécessaire.



Ne mettez le lave-linge en service qu'après avoir lu cette notice d'installation et d'utilisation !

## Règles de présentation

### **Avertissement !**

L'association de ce symbole et de ce mot indique une situation potentiellement dangereuse. En cas de non-observation, risques de blessures voire de mort.

### **Attention !**

Ce mot indique une situation potentiellement dangereuse. En cas de non-observation, risques de dégâts matériels et/ou d'atteinte à l'environnement.

### **Remarque/astuce**

Indications permettant d'utiliser l'appareil au mieux et autres informations utiles.





### **1. 2. 3. / a) b) c)**

Les séquences d'opérations sont indiquées par des chiffres ou des lettres.

■ / -

Les listes sont matérialisées par des puces ou des tirets.

# Table des matières

	<b>Conformité d'utilisation</b> . . . . .	5
	<b>Consignes de sécurité</b> . . . . .	6
	Sécurité électrique . . . . .	6
	Risques de blessure . . . . .	6
	Sécurité pour les enfants . . . . .	7
	<b>Protection de l'environnement</b> . . . . .	8
	Emballage / Appareil usagé . . . . .	8
	Conseils pour économiser de l'énergie . . . . .	8
	<b>Le plus important en bref</b> . . . . .	9
	<b>Présentation de l'appareil</b> . . . . .	10
	Lave-linge . . . . .	10
	Bandeau de commande . . . . .	11
	Bandeau d'affichage . . . . .	11
	<b>Linge</b> . . . . .	14
	Préparation du linge . . . . .	14
	Trier le linge . . . . .	14
	<b>Produit lessiviel</b> . . . . .	15
	Choix de la bonne lessive . . . . .	15
	Économiser de l'énergie et du produit lessiviel . . . . .	15
	<b>Tableau des programmes</b> . . . . .	16
	Programmes au programmateur . . . . .	16
	Amidonage . . . . .	22
	Coloration / Décoloration . . . . .	22
	Trempage . . . . .	23
	<b>Préréglages des programmes</b> . . . . .	23
	Température . . . . .	23
	Vitesse d'essorage . . . . .	23
	Fin dans . . . . .	24
	Réglages i-DOS . . . . .	24
	<b>Options de programme supplémentaires</b> . . . . .	25
	SpeedPerfect . . . . .	25
	EcoPerfect . . . . .	25
	Prélavage . . . . .	25
	Rinçage plus . . . . .	25
	Facile  . . . . .	25
	<b>Utilisation de l'appareil</b> . . . . .	26
	Préparation du lave-linge . . . . .	26
	Allumer l'appareil/sélectionner un programme . . . . .	26
	Introduire le linge dans le tambour . . . . .	26
	Doser et verser le produit lessiviel et le produit d'entretien . . . . .	27
	Modifier les préréglages des programmes . . . . .	27
	Sélectionner des options de programme supplémentaires . . . . .	27
	Lancer le programme . . . . .	28
	Sécurité enfant 3 sec . . . . .	28
	Rajouter du linge . . . . .	28
	Modifier le programme . . . . .	29
	Interrompre le programme . . . . .	29
	Fin du programme avec réglage Cuve pleine . . . . .	29
	Fin du programme . . . . .	29
	Retirer le linge/éteindre l'appareil . . . . .	29
	<b>Système de dosage intelligent</b> . . . . .	30
	Système de dosage intelligent dans le tiroir à produit lessiviel . . . . .	30
	Mise en service / remplir les récipients de dosage . . . . .	30
	Utilisation quotidienne . . . . .	31
	Réglages de base . . . . .	32
	Dosage manuel . . . . .	33

	<b>Réglages de l'appareil</b> . . . . .	<b>34</b>		<b>Installation et branchement</b> . .	<b>47</b>
	Activer le mode réglage . . . . .	34		Étendue des fournitures . . . . .	47
	Modifier le volume du signal . . . . .	34		Consignes de sécurité . . . . .	48
	Sélectionner/désélectionner l'arrêt automatique de l'appareil . . . . .	34		Surface d'installation . . . . .	48
	Signal d'indication Activer/ désactiver l'entretien du tambour. . .	34		Installation sur un socle ou un plancher à poutres de bois . . . . .	48
	Quitter le mode réglage. . . . .	34		Installation sur un socle avec tiroir . .	48
	<b>Technique sensorielle</b> . . . . .	<b>35</b>		Installation de l'appareil sous un plan de travail / dans une cuisine intégrée . . . . .	49
	Calcul de charge . . . . .	35		Enlever les cales de transport . . . . .	49
	Système de contrôle anti-balourd . .	35		Longueurs de flexibles, conduites et lignes . . . . .	50
	Aqua-Sensor . . . . .	35		Arrivée de l'eau . . . . .	50
	<b>Nettoyage et entretien</b> . . . . .	<b>35</b>		Évacuation de l'eau . . . . .	51
	Corps de la machine / bandeau de commande . . . . .	36		Nivellement. . . . .	52
	Tambour de lavage . . . . .	36		Raccordement électrique . . . . .	53
	Détartrage . . . . .	36		Avant le premier lavage . . . . .	54
	Tiroir à produit lessiviel i-DOS et son boîtier . . . . .	36		Transport . . . . .	55
	Pompe de vidange bouchée, vidange de secours . . . . .	38			
	Flexible d'écoulement bouché au niveau du siphon . . . . .	39			
	Filtre bouché dans l'arrivée d'eau . .	39			
	<b>Dérangements, Que faire si ...</b>	<b>40</b>			
	Déverrouillage d'urgence. . . . .	40			
	Indications dans le bandeau d'affichage . . . . .	40			
	Dérangements, Que faire si . . . . .	41			
	<b>Service après-vente</b> . . . . .	<b>44</b>			
	<b>Valeurs de consommation</b> . . . .	<b>45</b>			
	Consommation d'énergie et d'eau, durée du programme et humidité résiduelle des programmes de lavage principaux . . . . .	45			
	Programmes les plus efficaces pour les textiles en coton . . . . .	46			
	<b>Données techniques</b> . . . . .	<b>46</b>			



## Conformité d'utilisation

- Destiné exclusivement à un usage domestique dans un foyer privé, et à l'environnement domestique.
- Ce lave-linge sert à laver des textiles lavables en machine et la laine lavable à la main dans un bain lessiviel.
- Fonctionne à l'eau froide et avec les produits lessiviels et d'entretien en vente habituelle dans le commerce, adaptés à l'emploi en lave-linge.
- Lors du dosage de tous les produits lessiviels, produits d'aide au lavage, produit d'entretien et détergents, respectez impérativement les consignes de leurs fabricants.
- Le lave-linge est utilisable par les personnes suivantes : enfants à partir de 8 ans, personnes détenant des capacités physiques, sensorielles ou mentales réduites et personnes ne détenant pas l'expérience ou les connaissances nécessaires, à condition que cela ait lieu **sous surveillance** ou qu'une personne responsable **leur en enseigne l'utilisation**.  
Ne permettez jamais aux enfants d'effectuer des travaux de nettoyage et de maintenance sans surveillance.
- Éloignez les animaux domestiques du lave-linge !

Veuillez lire la notice d'utilisation et les Instructions d'installation, ainsi que toutes les informations jointes au lave-linge, et respecter toutes les instructions qu'elles contiennent.

Conservez ces documents pour toute utilisation ultérieure.

## **Consignes de sécurité**

### **Sécurité électrique**

#### **Mise en garde** **Danger de mort !**

Risque d'électrocution en cas de contact avec des composants sous tension.

- Ne saisissez jamais la fiche avec les mains mouillées.
- Retirez le cordon électrique uniquement par la fiche et jamais par le cordon car il pourrait être endommagé.

### **Risques de blessure**

#### **Mise en garde** **Risque de blessure !**

- Si vous soulevez le lave-linge par des pièces faisant saillie (par ex. le hublot), elles risquent de casser et de provoquer des blessures. Ne soulevez pas la machine à laver par ses pièces saillantes.
- En montant sur le lave-linge, la plaque de recouvrement risque de casser et engendrer des blessures. Ne montez pas sur le lave-linge.
- En s'appuyant/s'asseyant sur le hublot ouvert, le lave-linge peut se renverser et engendrer des blessures. Ne vous appuyez pas sur le hublot ouvert.

- En introduisant les doigts dans le tambour en rotation, il y a risque de blessures aux mains.

Ne mettez jamais la main dans le tambour en rotation. Attendez que le tambour ait cessé de tourner.

#### **Mise en garde** **Risque de brûlure !**

Vous risquez de vous ébouillanter pendant le lavage à haute température, en cas de contact avec le bain lessiviel très chaud par ex. pendant la vidange du bain très chaud dans un lavabo.

Ne mettez pas la main dans le bain lessiviel chaud.

## Sécurité pour les enfants

### **Mise en garde** **Danger de mort !**

Les enfants risquent en jouant au lave-linge de se retrouver en danger de mort ou de se blesser.

- Ne laissez pas les enfants jouer sans surveillance près du lave-linge !
- Ne permettez pas aux enfants de jouer avec le lave-linge !

### **Mise en garde** **Danger de mort !**

Les enfants risquent de s'enfermer dans les appareils et de se retrouver en danger de mort.

Lorsque l'appareil ne sert plus :

- débranchez la fiche mâle de la prise de courant.
- coupez le cordon d'alimentation et jetez-le avec la fiche mâle.
- détruisez la serrure du hublot.

### **Mise en garde** **Risque d'étouffement !**

Les enfants risquent en jouant de s'enrouler dans des emballages / feuilles ou de s'enfiler des pièces d'emballage sur la tête, et d'étouffer dans les deux cas. Tenez les emballages, films et pièces d'emballage hors de portée des enfants.

### **Mise en garde** **Risque d'intoxication !**

Si des lessives et produits d'entretien sont ingérés, ils risquent de provoquer une intoxication.

Rangez les produits lessiviels et produits d'entretien hors de portée des enfants.

### **Mise en garde** **Irritations oculaires/cutanées !**

Les lessives et produits d'entretien peuvent conduire à des irritations oculaires/cutanées en cas d'entrée en contact.

Rangez les produits lessiviels et produits d'entretien hors de portée des enfants.

### **Mise en garde** **Risque de blessure !**

Pendant le lavage à haute température, le verre du hublot devient très chaud. Empêchez les enfants de toucher le hublot très chaud.



## Protection de l'environnement

### Emballage / Appareil usagé













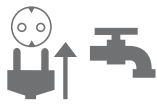
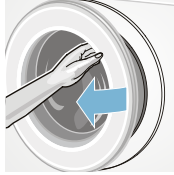



Jetez l'emballage selon les consignes de tri sélectif.

Cet appareil est marqué selon la directive européenne 2012/19/UE relative aux appareils électriques et électroniques usagés (waste electrical and electronic equipment - WEEE). La directive définit le cadre pour une reprise et une récupération des appareils usagés applicables dans les pays de la CE.

### Conseils pour économiser de l'énergie

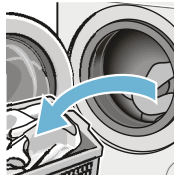
- Utilisez la quantité maximale de linge permise par le programme respectif. Tableau des programmes → Page 16
- Lavez le linge normalement sale sans pré-lavage.
- Économiser de l'énergie et du produit lessiviel avec du linge légèrement et normalement sale. → Page 15
- Le dosage de la lessive avec le **système de dosage intelligent** (i-DOS) aide à économiser de la lessive et de l'eau.
- Les températures de programme indiquées s'orientent sur la température mentionnée sur l'étiquette d'entretien que comporte chaque article textile. Pour des raisons d'économie d'énergie, tout en assurant un résultat de lavage optimal, la température de lavage réelle peut différer de la température de programme indiquée.
- **Indications concernant la consommation d'énergie et d'eau :** → Page 11  
Les affichages renseignent sur la hauteur relative de la consommation d'énergie ou d'eau dans les programmes sélectionnés. Plus il y a de voyants allumés, plus la consommation respective est élevée. Cela vous permet de comparer les consommations dans les programmes lors de la sélection de différents réglages de programme et d'opter, le cas échéant, pour un réglage de programme consommant moins d'énergie ou d'eau.
- **Mode Économie d'énergie :**  
L'éclairage du bandeau d'affichage s'éteint au bout de quelques minutes, la touche  clignote. Appuyer sur n'importe quelle touche pour activer l'éclairage.  
Pendant l'exécution d'un programme, le mode Économie d'énergie ne s'active pas.
- **Extinction automatique :** Si vous restez longtemps sans effectuer de réglage sur l'appareil, il peut s'éteindre automatiquement avant le démarrage du programme et après la fin du programme, ceci pour économiser de l'énergie. Pour allumer l'appareil, appuyer à nouveau sur l'interrupteur principal. Activation/désactivation de la fonction → Page 34
- Si ensuite le linge doit passer au sèche-linge, réglez la vitesse d'essorage en respectant les instructions du fabricant du sèche-linge.

## Le plus important en bref

1				
	<p>Brancher la fiche dans la prise de courant. Ouvrir le robinet d'eau.</p>	<p>Ouvrir le hublot.</p>	<p>Pour allumer, appuyer sur la touche .</p>	<p>Sélectionner un programme, par ex. <b>Coton</b>.</p>
2				
	<p>Trier le linge.</p>	<p>Respecter la charge max. (selon le modèle) dans le bandeau d'affichage.</p>		<p>Fermer le hublot.</p>
3				
	<p>Le cas échéant, modifier les préréglages du programme et / ou sélectionner des options additionnelles.</p>			<p>Lancer le programme.</p>
4				
	<p>Fin du programme</p>	<p>Ouvrir le hublot et retirer le linge.</p>	<p>Pour éteindre, appuyer sur la touche .</p>	<p>Fermer le robinet d'eau (sur les modèles sans l'Aqua-Stop).</p>

## Présentation de l'appareil

### Lave-linge

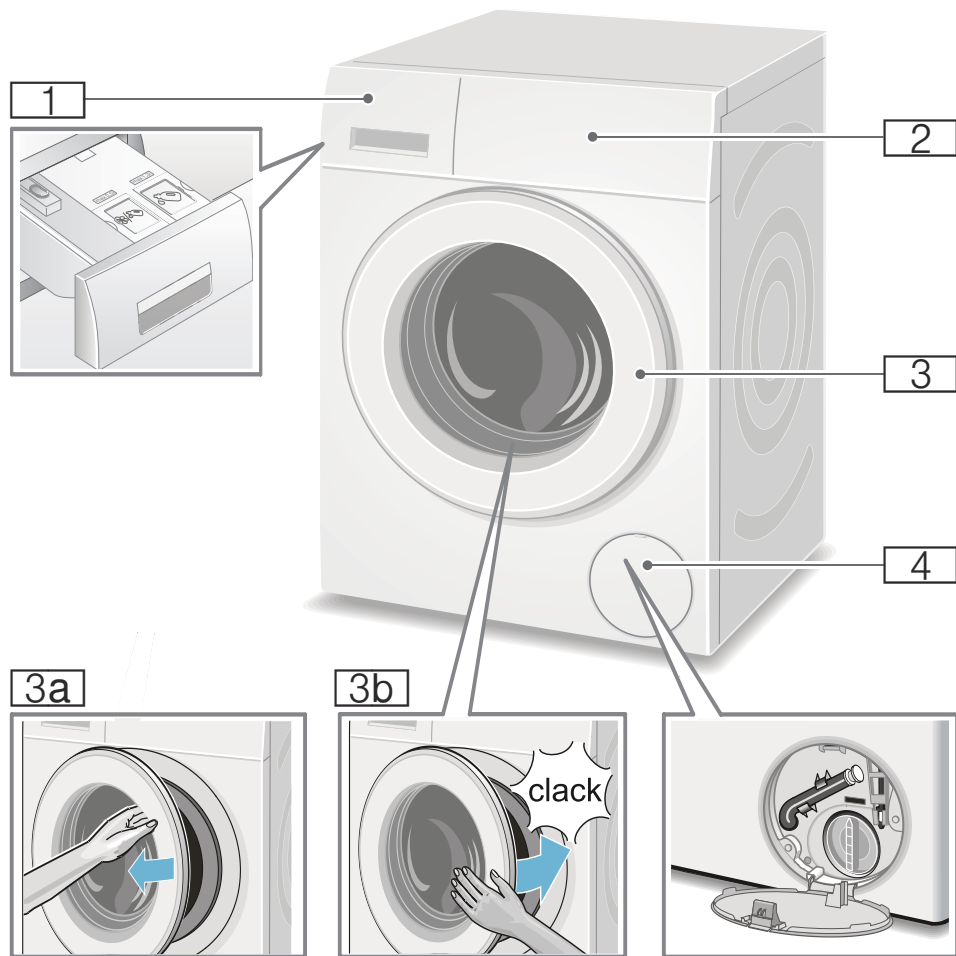

**1** Tiroir à produit lessiviel  
→ Page 27

**2** Bandeau de commande et d'affichage

**3** Hublot avec poignée

**3a** Ouvrir le hublot

**3b** Fermer le hublot

**4** Trappe de service

## Bandeau de commande

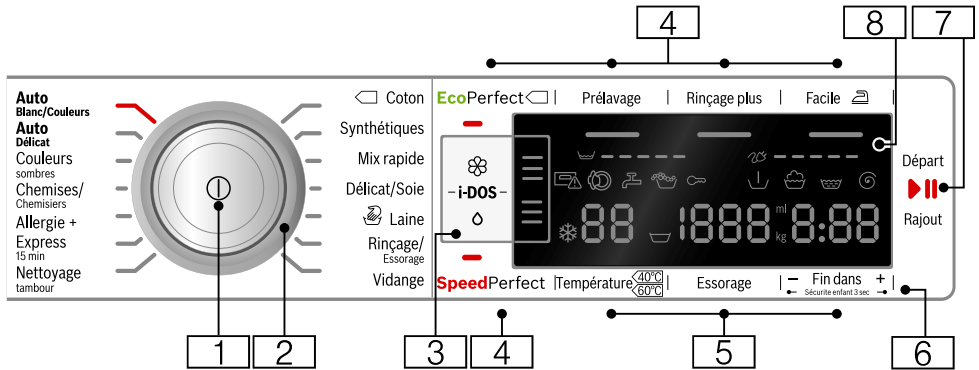

**Remarque :** Toutes les touches (sauf l'interrupteur principal) sont sensibles, il suffit de les effleurer légèrement.

- 1 Interrupteur principal**  
Pour allumer/éteindre le lave-linge : Appuyer sur la touche ①.
- 2 Programmeur**  
Pour sélectionner un programme :  
Tableau des programmes  
→ Page 16
- 3 Réglages i-DOS** → Page 30
- 4 Options de programme additionnelles :** → Page 25
  - SpeedPerfect,
  - EcoPerfect,
  - Prélavage,
  - Rinçage plus,
  - Facile
- 5 Modifier les préréglages des programmes :** → Page 23
  - Température,
  - Vitesse d'essorage (Essorage),
  - Temps Fin dans

- 6 Sécurité enfant 3 sec**  
Activer/désactiver pour empêcher une modification involontaire des fonctions réglées :  
Pour cela, appuyer simultanément sur les touches **Fin dans +** et **-** pendant env. 3 secondes.  
→ Page 28
- 7 Touche pour :**
  - Lancer un programme,
  - Interrompre un programme, par ex. rajouter du linge  
→ Page 28,
  - Annuler un programme  
→ Page 29
- 8 Bandeau d'affichage** des réglages et informations. → Page 11

## Bandeau d'affichage

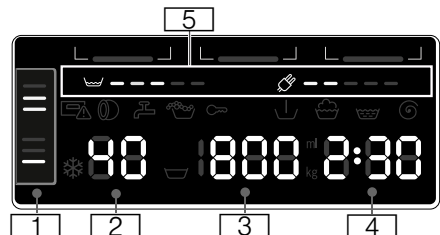







**Autres indications****Stade du programme :**

	Prélavage
	Lavage
	Rinçage
	Essorage
- 0 -	Fin du programme
	Fin du programme avec réglage Cuve pleine
- P -	Pause, par ex. pour rajouter du linge



**Tiroir à produit lessiviel :**

 allumé	Tiroir à produit lessiviel est tiré.
 clignote	Après le lancement du programme : Le tiroir à produit lessiviel n'est pas complètement rentré.



**Hublot :**

 allumé	Le hublot peut être ouvert.
 clignote	Après le lancement du programme : Le hublot n'est pas correctement fermé.

**Robinet d'eau :**

 allumé	Le robinet n'est pas ouvert, pas de pression d'eau
 clignote	Pression d'eau insuffisante (cela peut allonger le durée du programme)

**Sécurité-enfants : → Page 28**

 allumé	Sécurité enfants activée
 clignote	La sécurité-enfants est activée, programmeur est dérégulé

**Détection de mousse :**

 allumé	→ Page 28
---	-----------

**Affichage d'erreurs :**

E: --	→ Page 40
-------	-----------

**Autres indications****Réglage des signaux :**

0 - 4 → Page 34

**Arrêt automatique de l'appareil :**

On OFF → Page 8, → Page 34

## Linge

### Préparation du linge

#### Attention !

#### Endommagement de l'appareil/des textiles

Des corps étrangers (par ex. des pièces de monnaie, trombones, épingles, pointes) risquent d'endommager le linge ou des composants du lave-linge.

Pour cette raison, respectez les consignes suivantes lors de la préparation de votre linge :

- Videz les poches des vêtements.

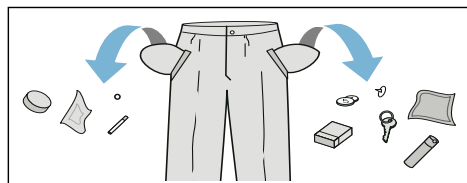

- Faites attention aux pièces métalliques (trombones, etc.) et retirez-les.
- Lavez les textiles délicats dans un filet (bas, soutien-gorge à baleines).
- Fermez les fermetures Éclair, boutonnez les housses.
- À l'aide d'une brosse, enlevez le sable éventuellement présent dans les poches et dans les revers.
- Enlevez les petites roulettes des rideaux ou placez-les dans un filet.

### Trier le linge

Triez le linge selon les consignes d'entretien et indications du fabricant figurant sur les étiquettes d'entretien par :







- Type de tissu / de fibre
- Couleur

**Remarque :** Le linge peut déteindre. Lavez séparément le linge blanc et de couleur. Lavez séparément le linge de couleur neuf.

- Degré de salissure  
Lavez ensemble le linge du même degré de salissure.  
Quelques exemples pour les degrés de salissure → Page 15
  - **peu sale** : pas de prélavage, sélectionnez éventuellement **SpeedPerfect normal**
  - **très sale** : réduisez la quantité de linge, sélectionnez le programme avec prélavage
  - **taches** : enlevez/prétraitez les taches tant qu'elles sont encore fraîches. Tamponnez-les d'abord avec de l'eau savonneuse, ne frottez pas. Lavez ensuite le linge avec le programme approprié. Les taches rebelles / incrustées peuvent nécessiter plusieurs lavages avant de disparaître complètement.

- Symboles sur les étiquettes d'entretien

**Remarque :** Les chiffres figurant dans les symboles indiquent la température maximale de lavage à employer.

-  convient pour un lavage normal ;  
par ex. programme Coton
-  nécessite un lavage ménageant ;  
par ex. programme Synthétiques
-  nécessite un lavage particulièrement ménageant ;  
par ex. programme Délicat/Soie
-  lavable à la main ; par ex. programme  laine
-  Ne lavez pas le linge dans la machine.

## Produit lessiviel

### Choix de la bonne lessive

Le symbole d'entretien du linge définit le choix de la lessive correcte, de la bonne température et du traitement adéquat du linge. → aussi [www.sartex.ch](http://www.sartex.ch)

Sur le site [www.cleanright.eu](http://www.cleanright.eu) vous trouverez un grand nombre d'autres informations sur les lessives, produits d'entretien et de nettoyage destinés à la consommation privée.

- **Lessive normale avec azurants optiques**  
appropriée au linge blanc résistant à l'ébullition, en lin ou en coton  
Programme : Coton / froid - max. 90°C
- **Lessive pour linge de couleur, sans produit blanchissant, sans azurants optiques**  
appropriée au linge de couleur en lin ou en coton  
Programme : Coton / froid - max. 60°C
- **Lessive pour linge de couleur/linge délicat sans azurants optiques**  
appropriée au linge de couleur en fibres d'entretien facile et synthétiques  
Programme : Synthétiques / froid - max. 60°C
- **Lessive pour linge délicat**  
appropriée aux textiles fins et délicats, en soie ou en viscose  
Programme : Délicat/Soie / froid - max. 40°C
- **Lessive pour lainages**  
appropriée aux lainages  
Programme : Laine / froid - max. 40°C

### Économiser de l'énergie et du produit lessiviel

Avec du linge légèrement et normalement sale, vous pouvez économiser de l'énergie (en abaissant



la température de lavage) et de la lessive.



Économiser	Degré de salissure/Re-marque
Température et quantité de lessive réduites selon la recommandation de dosage	<p><b>peu sale</b> Pas de salissures, pas de taches visibles. Les vêtements ont pris des odeurs de transpiration par ex. :</p> <ul style="list-style-type: none"> <li>■ vêtements d'été et de sport légers (portés quelques heures)</li> <li>■ T-shirts, chemises, chemisiers, (portés au max. 1 jour)</li> <li>■ linge de lit et serviettes de bain d'invités (utilisés 1 jour)</li> </ul>
	<p><b>normalement sale</b> salissures visibles ou quelques petites taches, par ex. :</p> <ul style="list-style-type: none"> <li>■ T-shirts, chemises, chemisiers (imprégnés de sueur, portés à plusieurs reprises)</li> <li>■ serviettes, linge de lit (utilisés au max. 1 semaine)</li> </ul>
	<p><b>très sale</b> Salissures et/ou taches bien visibles, par ex. torchons à vaisselle, linge de bébé, vêtements professionnels</p>
Température selon l'étiquette d'entretien et quantité de lessive selon la recommandation de dosage/très sale	

**Remarque :** Lors du dosage de tous les produits lessiviels, produits d'aide au lavage, produit d'entretien et détergents, respectez impérativement les consignes de leurs fabricants et les indications. → Page 27

## Tableau des programmes













### Programmes au programmateur

Programme / Type de linge / Indications	Réglages
<p><b>Nom du programme</b></p> <p>Explication succincte du programme et indication des textiles auxquels il convient.</p>	<p>Charge max.</p> <p>Température (❄= froid)</p> <p>Vitesse d'essorage sélectionnable** ;   = cuve pleine,            0 = pas d'essorage, uniquement vidange</p> <p>Options de programme additionnelles sélectionnables</p> <p>Dosage automatique sélectionnable pour :            lessive liquide (O)            produit assouplissant (⊗)            sélectionnable / désélectionnable ✓, pas sélectionnable -</p>
<p><b>Coton</b></p> <p>Textiles résistants, supportant des températures élevées, en coton ou en lin</p>	<p>max. 9 kg/5* kg</p> <p>❄ - 90°C</p> <p>, 0 - 1600** tr/min</p>
<p><b>Remarques</b></p> <ul style="list-style-type: none"> <li>■ Lors du réglage <b>EcoPerfect</b> la température de lavage est plus basse que la température sélectionnée. Si le bain lessiviel doit atteindre une température désirée, utiliser le programme sans réglage de <b>EcoPerfect</b> éventuellement avec une température plus élevée.</li> <li>■ Avec le réglage <b>SpeedPerfect</b> il est approprié comme programme court pour linge peu sale.</li> </ul>	<p>EcoPerfect, SpeedPerfect, Prélavage, Rinçage plus, Facile </p> <p>Produit lessiviel ✓, Produit assouplissant ✓</p>
<p>* charge de linge réduite en cas de réglage <b>SpeedPerfect</b></p> <p>** vitesse d'essorage max. en fonction du modèle</p> <p>*** programme en fonction du modèle</p>	

Programme / Type de linge / Indications	Réglages
<b>Synthétiques</b> Textiles en tissus synthétiques ou mélangés	max. 4 kg ❄ ... 60°C ☹, 0 - 1200 tr/min EcoPerfect, SpeedPerfect, Prélavage, Rinçage plus, Facile  Produit lessiviel ✓, Produit assouplissant ✓
<b>Mix rapide</b> Charge mixte comprenant des textiles en coton et en synthétiques	max. 4 kg ❄ - 40°C ☹, 0 - 1600** tr/min EcoPerfect, SpeedPerfect, Prélavage, Rinçage plus, Facile  Produit lessiviel ✓, Produit assouplissant ✓
<b>Délicat / Soie</b> Pour textiles délicats mais lavables tels que la soie, le satin, les synthétiques ou les tissus mixtes (par ex. chemisier en soie, foulard en soie) <b>Remarque :</b> . Utiliser une lessive pour linge délicat ou pour la soie adaptée au lavage en machine.	max. 2 kg ❄ - 40°C ☹, 0 - 800 tr/min EcoPerfect, SpeedPerfect, Prélavage, Rinçage plus, Facile  Produit lessiviel ✓, Produit assouplissant ✓
* charge de linge réduite en cas de réglage <b>SpeedPerfect</b> ** vitesse d'essorage max. en fonction du modèle *** programme en fonction du modèle	

Programme / Type de linge / Indications	Réglages
<p> <b>Laine</b></p> <p>Textiles lavables à la main ou en machine, en laine ou contenant de la laine ;</p> <p>programme de lavage très délicat pour le linge, pour éviter son rétrécissement, pauses prolongées dans le programme (les textiles reposent dans le bain lessiviel)</p> <p><b>Remarques</b></p> <ul style="list-style-type: none"> <li>■ La laine est un matériau d'origine animale : par ex. angora, alpaga, lama, mouton.</li> <li>■ Utiliser une lessive pour laine adaptée au lavage en machine.</li> </ul>	<p>max. 2 kg</p> <p>❄ - 40°C</p> <p>☒, 0 - 800 tr/min</p> <p>-</p> <p>Produit lessiviel -, assouplissant ✓</p>
<p><b>Vidange</b></p> <p>de l'eau de rinçage par ex. après le réglage ☒ (cuve pleine = sans essorage final)</p>	<p>-</p> <p>-</p> <p>-</p> <p>-</p> <p>Produit lessiviel -, assouplissant -</p>
<p><b>Rinçage / Essorage</b></p> <p>Rinçage plus / essorage plus avec vitesse sélectionnable</p> <p><b>Remarque :</b> . Lors de ce programme, la touche <b>Rinçage plus</b> est pré-réglée en usine. Pour un essorage seul, désactiver la touche.</p>	<p>-</p> <p>-</p> <p>☒, 0 - 1600** tr/min</p> <p>Facile ☒</p> <p>Produit lessiviel -, assouplissant ✓</p>
<p>*** <b>Nettoyage tambour</b></p> <p>Programme pour le nettoyage et l'entretien du tambour et de la cuve, par ex. avant le premier lavage, en cas de lavage fréquent à basse température (40°C et moins) ou en cas de dégagement d'odeurs après une longue absence. Le voyant lumineux <b>Nettoyage tambour</b> clignote si vous n'avez pas utilisé depuis longtemps un programme à 60°C ou avec des températures plus élevées.</p> <p><b>Remarques</b></p> <ul style="list-style-type: none"> <li>■ Exécuter le programme sans linge.</li> <li>■ Utiliser une lessive en poudre toutes températures ou un produit lessiviel contenant un agent blanchissant. Pour éviter la formation de mousse, utiliser uniquement la moitié de la quantité de produit lessiviel recommandée par le fabricant du produit lessiviel. N'utilisez pas de lessive pour lainages ou textiles délicats.</li> </ul>	<p>0 kg</p> <p>80, 90°C</p> <p>1200 tr / min</p> <p>-</p> <p>Produit lessiviel -, assouplissant -</p>
<p>* charge de linge réduite en cas de réglage <b>SpeedPerfect</b></p> <p>** vitesse d'essorage max. en fonction du modèle</p> <p>*** programme en fonction du modèle</p>	

Programme / Type de linge / Indications	Réglages
<b>Express 15 min</b> Programme extra court d'env. 15 minutes, adapté aux petits lots de linge peu sales	max. 2 kg ❄ - 40°C 0 - 1200 tr/min - Produit lessiviel ✓, Produit assouplissant ✓
<b>*** Couleurs sombres</b> Textiles foncés en coton et textiles foncés d'entretien facile ; retrousser les textiles avant de les laver.	max. 3,5 kg ❄ - 40°C ☹, 0 - 1200 tr/min EcoPerfect, SpeedPerfect, Prélavage, Rinçage plus, Facile ☺ Produit lessiviel ✓, Produit assouplissant ✓
<b>*** Allergie +</b> Textiles solides en coton ou en lin <b>Remarque :</b> . Convient particulièrement en cas d'exigences élevées en matière d'hygiène ou d'une peau particulièrement sensible, en raison d'un lavage plus long à une température définie, d'un niveau d'eau plus haut et d'un rinçage plus long.	max. 7 kg/5* kg ❄ - 60°C ☹, 0 - 1600** tr/min EcoPerfect, SpeedPerfect, Prélavage, Rinçage plus, Facile ☺ Produit lessiviel ✓, Produit assouplissant ✓
* charge de linge réduite en cas de réglage <b>SpeedPerfect</b> ** vitesse d'essorage max. en fonction du modèle *** programme en fonction du modèle	

Programme / Type de linge / Indications	Réglages
<p><b>*** Loisir / Imperméabiliser</b></p> <p>Lavage suivi d'une imperméabilisation de textiles tous temps, de sport et de plein air, aussi avec membrane de protection climatique, textiles hydrophobes</p> <ol style="list-style-type: none"> <li>Sélectionner un programme.</li> <li>Doser la lessive spécialement adaptée aux textiles plein air dans le compartiment  .</li> <li>Appuyer sur la touche . Le programme stoppe avant le dernier rinçage.</li> <li>Doser le produit imperméabilisant (max. 170 ml) dans le compartiment  .</li> <li>Appuyer sur la touche . Traitement final du linge conformément aux indications fournies par le fabricant.</li> </ol> <p><b>Remarques</b></p> <ul style="list-style-type: none"> <li>Utiliser des lessives spéciales adaptées au lavage en machine, doser conformément aux indications du fabricant :</li> <li>Le linge ne doit pas être traité avec un assouplissant.</li> <li>Avant le lavage, nettoyer à fond les résidus de produit assouplissant présents dans tous les compartiments du tiroir à produit lessiviel.</li> </ul>	<p>max. 1 kg</p> <p> - 40°C</p> <p> 0 - 800 tr/min</p> <p>EcoPerfect, SpeedPerfect, Rinçage plus</p> <p>Produit lessiviel -, assouplissant -</p>
<p><b>*** Loisir</b></p> <p>Vêtements tous temps et de plein air revêtus d'une membrane, textiles hydrophobes</p> <p><b>Remarques</b></p> <ul style="list-style-type: none"> <li>Utiliser des lessives spéciales adaptées au lavage en machine, doser conformément aux indications du fabricant de la lessive dans le compartiment  .</li> <li>Le linge ne doit pas être traité avec un assouplissant.</li> <li>Avant le lavage, nettoyer à fond les résidus de produit assouplissant présents dans tous les compartiments du tiroir à produit lessiviel.</li> </ul>	<p>max. 2 kg</p> <p> - 40°C</p> <p> 0 - 800 tr/min</p> <p>EcoPerfect, SpeedPerfect, Rinçage plus</p> <p>Produit lessiviel -, assouplissant -</p>
<p>* charge de linge réduite en cas de réglage <b>SpeedPerfect</b></p> <p>** vitesse d'essorage max. en fonction du modèle</p> <p>*** programme en fonction du modèle</p>	

Programme / Type de linge / Indications	Réglages
<b>*** Sport</b> Textiles de sport et de loisirs en microfibre. <b>Remarques</b> <ul style="list-style-type: none"> <li>■ Le linge ne doit pas être traité avec un assouplissant.</li> <li>■ Avant le lavage, éliminer soigneusement les résidus d'assouplissant présents dans tous les compartiments du tiroir à lessive.</li> </ul>	max. 2 kg ❄ - 40°C ☒, 0 - 800 tr/min EcoPerfect, SpeedPerfect, Prélavage, Rinçage plus, Facile ☒ Produit lessiviel -, assouplissant -
<b>*** Cycle nuit</b> Programme de lavage particulièrement silencieux pour le lavage pendant la nuit, convient pour des textiles en coton, lin, synthétiques ou textiles mixtes <b>Remarques</b> <ul style="list-style-type: none"> <li>■ Signal de la fin désactivé.</li> <li>■ Fin du programme sans essorage final. Pour terminer le programme, sélectionnez une vitesse d'essorage ou réglez le programmeur sur Vidange. Appuyer ensuite sur la touche .</li> </ul>	max. 4 kg ❄ - 40°C ☒, 0 - 1200 tr/min EcoPerfect, SpeedPerfect, Prélavage, Rinçage plus, Facile ☒ Produit lessiviel ✓, Produit assouplissant ✓
<b>*** Couvre-lit</b> Textiles, oreillers, couettes ou couvre-lits lavables en machine remplis de fibres synthétiques ; convient aussi pour des garnissages en duvet <b>Remarque</b> : . Laver les grandes pièces individuellement. Utiliser une lessive pour linge délicat - veuillez respecter les étiquettes d'entretien. Doser parcimonieusement la lessive.	max. 2,5 kg ❄ - 60°C ☒, 0 - 1200 tr/min EcoPerfect, SpeedPerfect, Rinçage plus Produit lessiviel -, assouplissant -
<b>*** Auto 40°</b> Textiles solides. Le degré de salissure et le type de textile sont automatiquement détectés et le déroulement du lavage ainsi que le dosage intelligent seront adaptés.	max. 6 kg 40°C ☒, 1400 tr/min - Produit lessiviel ✓, Produit assouplissant ✓
* charge de linge réduite en cas de réglage <b>SpeedPerfect</b> ** vitesse d'essorage max. en fonction du modèle *** programme en fonction du modèle	

Programme / Type de linge / Indications	Réglages
<p><b>*** Auto Délicat</b></p> <p>Traitement ménageant le linge.</p> <p>Le degré de salissure et le type de textile sont automatiquement détectés et le déroulement du lavage ainsi que le dosage intelligent seront adaptés.</p>	<p>max. 3,5 kg</p> <p>30°C</p> <p>☒, 1000 tr/min</p> <p>-</p> <p>Produit lessiviel ✓, produit assouplissant ✓</p>
<p><b>*** Auto Blanc / Couleurs</b></p> <p>Traitement plus intensif du linge.</p> <p>Le degré de salissure et le type de textile sont automatiquement détectés et le déroulement du lavage ainsi que le dosage intelligent seront adaptés.</p>	<p>max. 6 kg</p> <p>60°C</p> <p>☒, 1400 tr/min</p> <p>-</p> <p>Produit lessiviel ✓, Produit assouplissant ✓</p>
<p><b>Chemises / Chemisiers</b></p> <p>Chemises / chemisiers sans repassage, en coton, lin, synthétiques ou tissus mixtes</p> <p><b>Remarques</b></p> <ul style="list-style-type: none"> <li>■ En cas de réglage <b>Facile</b> ☒, la machine n'essore que légèrement les chemises/chemisiers, les étendre ensuite encore en train de goutter. —&gt; Effet autolissant</li> <li>■ Laver les chemises/chemisiers en soie/en textiles délicats avec le programme <b>Délicat / Soie</b>.</li> </ul>	<p>max. 2 kg</p> <p>✳ - 60°C</p> <p>☒, 0 - 800 tr/min</p> <p>EcoPerfect, SpeedPerfect, Prélavage, Rinçage plus, Facile ☒</p> <p>Produit lessiviel ✓, Produit assouplissant ✓</p>
<p>* charge de linge réduite en cas de réglage <b>SpeedPerfect</b></p> <p>** vitesse d'essorage max. en fonction du modèle</p> <p>*** programme en fonction du modèle</p>	

## Amidonage

**Remarque :** Le linge ne doit pas avoir été traité avec un assouplissant.



1. Mettre l'appareil sous tension.
2. Sélectionner le programme **Rinçage**.
3. Doser manuellement l'amidon liquide conformément aux indications du fabricant dans le compartiment ☒ ☒ (le nettoyer au préalable).
4. Appuyer sur la touche ▷∞.

## Coloration / Décoloration

Ne teintez qu'en quantités habituelles pour un foyer. Le sel peut attaquer l'acier inoxydable ! Respectez les instructions du fabricant de la teinture.

Ne décolorez **pas** pas de linge dans le lave-linge !

## Trempage

1. Mettre l'appareil sous tension.
2. Sélectionner le programme **Coton 30° C.**
3. Doser la lessive avec i-DOS ou la verser dans le compartiment  selon les indications fournies par le fabricant.
4. Appuyer sur la touche . Le programme démarre.
5. Au bout d'env. 10 minutes, appuyer sur la touche  pour arrêter le programme.
6. Après la période de trempage souhaitée, réappuyer sur la touche  si le programme doit continuer ou modifier le programme.

### Remarques

- Introduisez du linge de même couleur dans le tambour.
- Vous n'avez pas besoin de produit lessiviel supplémentaire car le bain de trempage sert aussi de bain de lavage.

## **P+** Préréglages des programmes

Les préréglages des programmes sont affichés dans le bandeau d'affichage après la sélection du programme.

Vous pouvez modifier les préréglages.

Vous trouverez une vue d'ensemble de tous les réglages de programme sélectionnables selon le programme à partir de → Page 16.

## Température

Avant et pendant le programme vous pouvez modifier la température réglée en fonction de la progression du programme.

La température maximale réglable dépend du programme sélectionné.

## Vitesse d'essorage

(Essorage)

Avant et pendant le programme vous pouvez modifier la vitesse d'essorage (en tr/min. ; tours par minute) en fonction de la progression du programme.

**Réglage 0** : Sans essorage final, l'eau est uniquement vidangée. Le linge reste mouillé dans le tambour, par ex. pour du linge qui ne doit pas être essoré.

**Réglage**  : Cuve pleine = sans essorage final, le linge baigne dans l'eau après le dernier rinçage.

Vous pouvez sélectionner la fonction Arrêt cuve pleine pour éviter que le linge se froisse s'il n'est pas retiré du lave-linge dès la fin du programme.

Pour poursuivre/terminer le programme → Page 29

La vitesse maximale réglable dépend du programme sélectionné et du modèle.

## Fin dans

### Avant le démarrage du programme

vous pouvez présélectionner le report de la fin du programme (Fin dans) par pas d'une heure (h = heure) jusqu'à maximum 24h.

Pour cela :

1. Sélectionner un programme.  
La durée du programme sélectionné par ex. **2:30** (heures:minutes) s'affiche.
2. Appuyer répétitivement sur la touche **Fin dans** jusqu'à l'apparition du nombre d'heures voulu.  
**Remarque :** Avec la touche **Fin dans +**, les valeurs de réglage sont comptées vers le haut et avec la touche **Fin dans -** elles sont comptées vers le bas.
3. Appuyer sur la touche  $\triangleright 00$ .  
Le programme démarre.  
Le nombre d'heures sélectionné par ex. **8h** est affiché dans le bandeau d'affichage et compté à rebours, jusqu'à ce que le programme de lavage commence. Ensuite, la durée du programme s'affiche.

**Remarque :** La durée du programme est automatiquement adaptée lors de son exécution. Des modifications des préréglages du programme ou bien des réglages du programme peuvent aussi conduire à des modifications de la durée du programme.

**Après le lancement du programme** (si un temps Fin dans n'est pas sélectionné et le programme de lavage n'a pas encore démarré) vous pouvez modifier le nombre d'heures présélectionné de la manière suivante :

1. Appuyer sur la touche  $\triangleright 00$ .
2. Modifier le nombre d'heures à l'aide de la touche **Fin dans -** ou **+**.
3. Appuyer sur la touche  $\triangleright 00$ .

**Après le démarrage du programme**, vous pouvez rajouter du linge ou en

enlever, en cas de besoin. → Page 28

## Réglages i-DOS

Votre lave-linge est équipé d'un système de dosage intelligent pour lessives liquides et produits assouplissants.

Le dosage du produit lessiviel et de l'assouplissant a lieu automatiquement dans la plupart des programmes de votre lave-linge. → Page 16

Les préréglages usine sont les suivants pour :

- i-DOS $\circ$  :  $\equiv$   
Lessive pour linge légèrement sale
- i-DOS $\otimes$  :  $\equiv$   
Produit assouplissant pour linge normalement doux

### i-DOS $\circ$ pour lessive

#### Concentrations de dosage

- $\equiv$  Fort : linge particulièrement sale ou taché
- $\equiv$  Moyen : linge normalement sale
- $\equiv$  Léger : linge peu sale
- $\equiv$  Dosage automatique désélectionné, dosage manuel → Page 33

Avant de lancer le programme de lavage, vous pouvez modifier les réglages pour le dosage automatique de lessive. Pour des indications concernant les degrés de salissure, voir → Page 15

### i-DOS $\otimes$ pour assouplissant

#### Concentrations de dosage

- $\equiv$  Fort : linge particulièrement souple
- $\equiv$  Moyen : linge moyennement souple
- $\equiv$  Léger : linge peu souple
- $\equiv$  Dosage automatique désélectionné

En fonction de la progression du programme, vous pouvez modifier les

réglages pour le dosage automatique d'assouplissant.

## **P+** Options de programme supplémentaires

Vous trouverez une vue d'ensemble de tous les réglages additionnels, selon le programme, à partir de → *Page 16*.

### SpeedPerfect

Pour laver en un temps plus court avec un rendement de lavage comparable mais avec une consommation d'énergie plus élevée par rapport au programme sélectionné sans réglage de SpeedPerfect.

**Remarque :** Ne dépassez pas la charge maximale indiquée.  
Tableau des programmes → *Page 16*

### EcoPerfect

Lavage en économisant de l'énergie par une réduction de la température avec une efficacité de lavage équivalente à celle du programme sélectionné sans réglage EcoPerfect.

### Prélavage

Pour du linge très sale.

#### Remarques

- Si le **dosage intelligent est sélectionné**, la lessive est automatiquement dosée pour le prélavage et le lavage. Pour éviter un surdosage, sélectionner le dosage i-DOS **moyen**.

- En cas de **dosage manuel**, répartir la lessive pour le prélavage et le lavage. Verser de la lessive pour le prélavage dans le tambour et verser de la lessive pour le lavage dans le compartiment .

### Rinçage plus

Rinçage supplémentaire pour les peaux particulièrement sensibles et/ou les régions où l'eau est très douce.

### Facile

Réduit le froissage grâce à un déroulement spécial de l'essorage suivi d'un défouillage assorti d'une vitesse d'essorage réduite.

**Remarque :** Humidité résiduelle du linge légèrement plus élevée.

## Utilisation de l'appareil

### Préparation du lave-linge

**Remarque :** Le lave-linge **doit être installé et branché correctement**, à partir de → Page 47

1. Brancher la fiche dans la prise de courant.
2. Ouvrir le robinet d'eau.
3. Ouvrir le hublot.
4. Vérifier si le tambour est entièrement vide. Le vider le cas échéant.

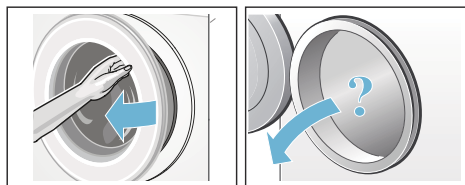

### Allumer l'appareil/sélectionner un programme

Appuyer sur la touche ①. L'appareil est allumé.

Ensuite s'affiche toujours le programme **Coton** préréglé en usine.

Vous pouvez utiliser ce programme ou sélectionner un autre programme. Le programme peut tourner dans les deux sens.

**Remarque :** Si vous avez activé la sécurité-enfants, vous devez d'abord la désactiver avant de pouvoir régler un autre programme. → Page 28

Le voyant lumineux s'allume sur le programmeur et les **préréglages du programme** pour le programme sélectionné sont affichés dans le bandeau d'affichage :

- température,
- vitesse d'essorage,

- la charge maximale en alternance avec la durée du programme,
- les voyants lumineux pour les réglages i-DOS si vous avez choisi le dosage intelligent, et
- les indications concernant la consommation d'eau et d'énergie.

Pour les appareils avec **éclairage intérieur du tambour** :

L'éclairage du tambour s'allume après l'allumage de l'appareil, après avoir ouvert et fermé le hublot ainsi qu'après le démarrage du programme. Cet éclairage s'éteint automatiquement.

### Introduire le linge dans le tambour

 **Mise en garde**  
**Danger de mort !**

Les pièces de linge qui ont été préalablement traitées avec des détergents contenant des solvants, comme par exemple des produits détachants, risquent de provoquer une explosion après avoir été placés dans l'appareil.

Avant de placer les pièces de linge dans l'appareil, rincez-les d'abord à fond à la main.

### Remarques

- Mélangez les grandes et les petites pièces de linge. Les pièces de linge de tailles différentes se répartiront mieux pendant l'essorage. Certaines pièces de linge peuvent engendrer un balourd.
  - Ne dépassez pas la charge max. de linge indiquée. Un surremplissage pénalise le résultat de lavage et favorise le froissage.
1. Dépliez les pièces de linge préalablement triées et introduisez-les dans le tambour.

2. Veillez à ce que du linge ne reste pas coincé entre le hublot et le joint en caoutchouc et fermez le hublot.

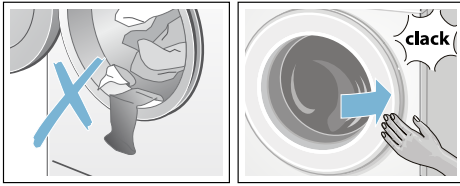



Le voyant lumineux de la touche  clignote et les réglages du programme apparaissent dans le bandeau d'affichage.



## Doser et verser le produit lessiviel et le produit d'entretien

Le dosage du produit lessiviel et de l'assouplissant a lieu automatiquement dans la plupart des programmes de votre lave-linge.

Le dosage intelligent a été préréglé à la fabrication dans tous les programmes permis.

Vous pouvez utiliser ces préréglages ou les modifier. → Page 24

En plus du dosage intelligent vous pouvez au besoin ajouter manuellement des produits d'aide au lavage (par ex. du sel détachant) dans le compartiment  . → Page 33

Pour les programmes dans lesquels le dosage intelligent n'est pas possible ou n'est pas désiré (dans ce cas, régler le dosage intelligent sur  (arrêt)) l'ajout de lessive a lieu dans le compartiment  . → Page 33

## Modifier les préréglages des programmes

Vous pouvez utiliser les préréglages pour ce lavage ou les modifier.

Pour cela, appuyez répétitivement sur la touche correspondante jusqu'à ce que le réglage désiré soit affiché.

**Remarque :** Si vous appuyez de façon prolongée sur la touche, les valeurs de réglage défilent automatiquement jusqu'à la valeur finale. En réappuyant ensuite sur la touche vous pouvez de nouveau modifier les valeurs de réglage.

Les réglages sont actifs sans confirmation.

### Remarques

- Les réglages i-DOS sont conservés jusqu'à la modification suivante, même après avoir éteint le lave-linge.
- Les autres réglages de programme ne restent pas en mémoire après avoir éteint le lave-linge.

Préréglages des programmes  
→ Page 23

## Sélectionner des options de programme supplémentaires

Grâce aux options de programme additionnelles, vous pouvez optimiser encore mieux les réglages du processus de lavage selon vos lots de linge.

Vous pouvez ajouter ou désélectionner les réglages en fonction de la progression du programme.

Les témoins lumineux des touches sont allumés lorsque le réglage est actif.

Les réglages ne restent pas en mémoire après avoir éteint le lave-linge.

Options de programme additionnelles  
→ Page 25

## Lancer le programme

Appuyez sur la touche . Le témoin lumineux s'allume et le programme démarre.

Dans le bandeau d'affichage sont indiqués "Fin dans" en cours d'exécution du programme ou bien la durée du programme et les symboles pour la progression du programme après le début du programme de lavage.

Bandeau d'affichage → Page 11

### Remarque : Détection de mousse

Si le symbole  est allumé en plus dans le bandeau d'affichage, ceci signifie que le lave-linge a détecté un excès de mousse pendant le programme de lavage, puis il ajoute automatiquement des cycles de rinçage pour supprimer la mousse. Dosez une plus faible quantité de lessive lors du prochain lavage avec une charge de linge équivalente.

Si vous voulez assurer que le programme ne puisse pas être dérégulé par mégarde, sélectionnez la sécurité-enfants de la manière suivante.

## Sécurité enfant 3 sec

Vous pouvez verrouiller le lave-linge pour empêcher un déréglage des fonctions par inadvertance. Pour cela, activer la sécurité-enfants.

Pour **activer/désactiver**, appuyer simultanément sur les touches

**Fin dans** - pendant env. 3 secondes et sélectionner **+**. Le symbole  apparaît dans le bandeau d'affichage.

-  est allumé : La sécurité-enfants est activée.

-  clignote brièvement : La sécurité-enfants est active et le programmeur a été tourné ou une touche a été appuyée.

**Remarque :** La sécurité-enfants est conservée même après avoir éteint le lave-linge. Désactiver ensuite la sécurité-enfants avant la prochaine sélection d'un programme.

## Rajouter du linge

Après le démarrage du programme, vous pouvez rajouter du linge ou en enlever, en cas de besoin.

Pour ce faire, appuyez sur la touche .

Le voyant lumineux de la touche  clignote et la machine vérifie s'il est possible de rajouter du linge.

Si dans le bandeau d'affichage :

- les **deux** symboles - P - et  sont allumés, il est possible de rajouter du linge.
- - P - est allumé, il n'est pas possible de rajouter du linge.

**Appuyez sur la touche**  pour poursuivre le programme. Le programme continue automatiquement.

### Remarques

- Lorsque vous rajoutez du linge, ne laissez pas le hublot ouvert longtemps - de l'eau sortant du linge pourrait couler.
- En présence d'un niveau d'eau élevé, d'une température élevée ou si le tambour tourne, le hublot reste verrouillé pour des raisons de sécurité et il n'est pas possible de rajouter du linge.
- L'affichage de la charge n'est pas activé lors du rajout de linge.

## Modifier le programme

Si par erreur vous avez démarré un mauvais programme, vous pouvez changer le programme de la manière suivante :

1. Appuyer sur la touche ▷|||.
2. Choisir un autre programme.
3. Appuyer sur la touche ▷|||. Le nouveau programme reprend depuis le début.

## Interrompre le programme

Programmes à température élevée :

1. Appuyer sur la touche ▷|||.
2. Faire refroidir le linge : sélectionner :

### Rinçage.

3. Appuyer sur la touche ▷|||.

Programmes à température réduite :

1. Appuyer sur la touche ▷|||.
2. Sélectionner **Essorage** ou **Vidange**.
3. Appuyer sur la touche ▷|||.

## Fin du programme avec réglage Cuve pleine

☒ clignote dans le bandeau d'affichage et la vitesse d'essorage présélectionnée et la durée résiduelle du programme pour le programme sélectionné sont affichées.

Poursuivez le programme de la manière suivante :

- appuyer sur la touche ▷||| ou
- modifier la vitesse d'essorage ou régler le programme sur **Vidange** et appuyer ensuite sur la touche ▷|||.

## Fin du programme

Dans le bandeau d'affichage apparaissent - 0 - et ☒. Le voyant lumineux de la touche ▷||| est éteint.

## Retirer le linge/éteindre l'appareil

1. Ouvrir le hublot et retirer le linge.
2. Appuyer sur la touche ☒. L'appareil est éteint.
3. Fermer le robinet d'eau.

**Remarque :** C'est inutile sur les modèles équipés de l'Aqua-Stop.

### Remarques

- Ne pas laisser de pièces de linge dans le tambour. Elles risquent de rétrécir lors du lavage suivant ou de teindre d'autres articles.
- Retirer les corps étrangers éventuellement présents dans le tambour et le joint en caoutchouc – Risque de rouille.
- Essuyer le joint en caoutchouc.

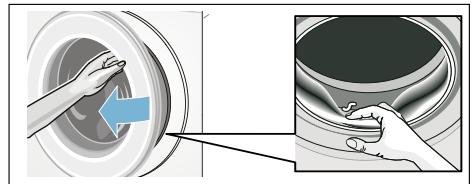



- Laisser le hublot et le tiroir à produit lessiviel ouverts afin que l'eau restante puisse s'évaporer.  
→ Page 35
- Attendre la fin du programme sinon l'appareil pourrait être encore verrouillé. Ensuite, allumer l'appareil et attendre le déverrouillage.
- Si le bandeau d'affichage est éteint à la fin du programme, le mode Économie d'énergie est actif. Appuyer sur n'importe quelle touche pour l'activation.

## i-DOS Système de dosage intelligent



### Système de dosage intelligent dans le tiroir à produit lessiviel

#### i-DOS Système de DOSage intelligent

Votre lave-linge est équipé d'un système de dosage intelligent pour lessives liquides et produits assouplissants.

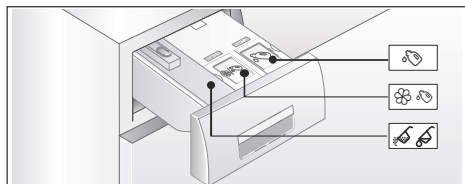
Pour cela, vous disposez des récipients i-DOS  et  dans le tiroir à produit lessiviel.



- 1 Récipient  (1,3 l) pour lessive liquide
- 2 Récipient  (0,5 l) pour du produit assouplissant
- 3 Compartiment  pour dosage manuel → Page 33

Suivant le programme choisi et les réglages, les récipients i-DOS permettent de doser les quantités optimales de lessive / produit assouplissant.

### Mise en service / remplir les récipients de dosage



Respectez les indications des fabricants quand vous choisissez vos lessives et produits d'entretien. Nous recommandons des lessives liquides, géliées, universelles et lessives couleur pour tous les textiles en couleurs en coton et synthétiques lavables en machine.

### Remarques

- N'utilisez que des produits et gels liquides coulants d'eux-mêmes, dont l'ajout dans un compartiment à lessive a été recommandé par le fabricant.
- Ne mélangez pas des lessives liquides différentes. Lorsque vous changez de lessive liquide (type, fabricant, ...), videz complètement le récipient de dosage et nettoyez-le. → Page 36
- N'utilisez pas de produits qui contiennent des solvants, qui sont corrosifs ou dégagent des gaz (par ex. du liquide de blanchiment).
- Ne mélangez pas lessive et assouplissant.
- N'utilisez pas de produits stockés trop longtemps et fortement épaissis.
- Pour éviter que les produits commencent à sécher, ne laissez pas le couvercle de remplissage ouvert pendant longtemps.

### Remplir le récipient de dosage :

A cet effet, les récipients de dosage dans le tiroir à produit lessiviel sont distingués par des couvercles de remplissage correspondants :

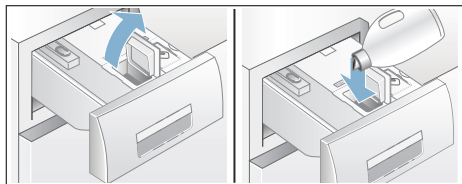

-  Lessive toutes températures / universelle
  -  Produit assouplissant
1. Tirer le tiroir à produit lessiviel.
  2. Ouvrir le couvercle de remplissage.
  3. Remplir de lessive / d'assouplissant. Ne pas remplir au-delà du repère **max.**



4. Fermer le couvercle de remplissage.

5. Rentrer lentement et entièrement le tiroir à produit lessiviel.

L'appareil étant allumé, l'écran signale de la façon suivante que le tiroir à produit lessiviel est entièrement rentré :

- le voyant respectif s'allume si vous avez choisi le dosage intelligent i-DOS , i-DOS .
- l'affichage clignote une fois puis s'éteint si le dosage intelligent n'a pas été choisi.
- le symbole  s'éteint dans le bandeau d'affichage.

## Utilisation quotidienne

### Voyants lumineux dans le bandeau d'affichage :

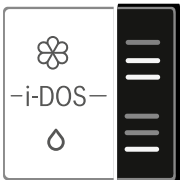





- Le voyant **s'allume**, lorsque le dosage intelligent pour le récipient a été choisi.
- Le voyant **clignote**, lorsque, dosage intelligent sélectionné, le niveau dans le réservoir descend en dessous du niveau minimum.



### Sélectionner/désélectionner le dosage intelligent et adapter la concentration du dosage :

Le dosage intelligent de lessive et de produit assouplissant est sélectionné dans tous les programmes permis par la programmation usine.

Vue d'ensemble des programmes  
→ Page 16

La concentration du dosage de la lessive  est pré-réglée sur réduite (linge peu sale) et celui du produit assouplissant  sur moyen (linge normalement souple) et peut être modifiée de façon personnalisée dans chaque programme. → Page 24

En plus du dosage intelligent vous pouvez au besoin ajouter manuellement des produits d'aide au lavage (par ex. du sel détachant) dans le compartiment  . → Page 33

**Remarque :** Le choix (activer / désactiver) ainsi que la concentration respectivement choisie de dosage de i-DOS  et i-DOS  sont conservés pour chaque programme jusqu'à la prochaine modification, même si vous éteignez le lave-linge.

### Rajouter de la lessive / assouplissant :

Le clignotement du voyant lumineux respectif, lorsque le dosage intelligent est sélectionné, indique que le niveau de remplissage est descendu en dessous du seuil minimal. Le contenu suffit encore pour environ 3 lavages.

Il est possible de rajouter la même lessive ou le même assouplissant à tout moment. En cas de changement de produit / fabricant, nous recommandons de nettoyer auparavant les bacs. → Page 36

Le cas échéant, réglez la quantité de dosage de base.

## Réglages de base

### Les quantités de dosage de base correspondent :

- **Lessive** - à la recommandation du fabricant pour salissure normale et à la dureté de l'eau locale respective.
- **Assouplissant** - à la recommandation du fabricant pour souplesse normale.

Veillez à cet égard consulter les indications sur l'étiquette de l'emballage de la lessive / de l'assouplissant ou consulter directement le fabricant.

Pour déterminer la dureté de l'eau dans votre région, utilisez la bande-test ou renseignez-vous auprès de votre centre local de distribution des eaux.

### Dureté locale de mon eau :



Voici un exemple de dosage de lessive sur une étiquette d'emballage :

Degré de salissure → Dureté de l'eau ↓	Léger	Normal	Fort	Très fort
Non dure / moyenne	55 ml	<b>75 ml</b>	120 ml	160 ml
Dure / très dure	75 ml	<b>95 ml</b>	150 ml	180 ml

Le réglage usine de la quantité de dosage de base est pré-réglé spécifiquement à la région (par ex. 75 ml de lessive et 36 ml d'assouplissant). Veuillez régler la quantité de dosage de base de manière appropriée à votre produit lessiviel

selon la dureté de l'eau et l'assouplissant, afin d'atteindre des résultats de lavage et de rinçage optimaux.



### Remarques

- En cas de produits lessiviels plus concentrés, réduisez la quantité de dosage de base.
- Si pendant le lavage il devait se dégager à nouveau beaucoup de mousse, veuillez vérifier le réglage de la quantité de dosage de base et la concentration du dosage. En outre, certaines lessives liquides peuvent provoquer un dégagement accru de mousse. Si le réglage de la quantité de dosage de base et la concentration du dosage sont corrects, il est recommandé dans ce cas d'utiliser une autre lessive liquide.

### Modifier les quantités de dosage de base :

1. Appuyer pendant 3 secondes environ sur la touche i-DOS correspondante (O ou ⌘). La quantité de dosage de base pré-réglée apparaît dans le bandeau d'affichage.
2. Régler la quantité de dosage de base désirée à l'aide des touches **Fin dans-** ou **+**.
3. Le réglage est actif sans validation. Vous pouvez maintenant attendre un laps de temps ou appuyer sur une touche quelconque (sauf les touches i-DOS), pour revenir à l'état initial.  
**Remarque :** Ces réglages sont conservés jusqu'à la prochaine modification, même après avoir éteint la machine.

## Dosage manuel

Pour les programmes dans lesquels le dosage intelligent n'est pas possible ou n'est pas désiré (dans ce cas, régler le dosage intelligent sur  (arrêt)) l'ajout de lessive a lieu dans le compartiment .

En plus du dosage intelligent vous pouvez au besoin ajouter manuellement des produits d'aide au lavage (par ex. produit adoucisseur ou du sel détachant) dans le compartiment.

### Mise en garde

#### Irritations oculaires / cutanées !

Si vous ouvrez le tiroir à produit lessiviel pendant le fonctionnement, de la lessive / du produit d'entretien risque de jaillir. Ouvrez prudemment le tiroir. En cas de contact de produit lessiviel / d'entretien avec les yeux ou la peau, lavez-les / rincez-les abondamment. Consultez un médecin si le produit a été avalé par inadvertance.

### Attention !

#### Damage de l'appareil

Les produits nettoyants et les produits servant à prétraiter le linge (par ex. détachant, aérosol de pré-lavage, ...) peuvent endommager les surfaces du lave-linge en cas de contact. Veillez à ce que ces produits n'entrent pas en contact avec les surfaces du lave-linge. Le cas échéant, essuyez immédiatement, avec un chiffon humide, les résidus de brouillard de pulvérisation et d'autres résidus/gouttes.

### Remarques



- Lors du dosage de tous les produits lessiviels, produits d'aide au lavage et détergents, respectez impérativement les consignes de leurs fabricants.

- Lors du dosage manuel de lessive, ne dosez pas de lessive supplémentaire via le dosage intelligent (réglez le dosage intelligent sur  (arrêt)) ; ceci empêche un surdosage et la génération de mousse
- Diluez les produits de rinçage assouplissant et produits amidonnant dans de l'eau, cela empêche des obstructions.

### Doser la lessive et la verser :

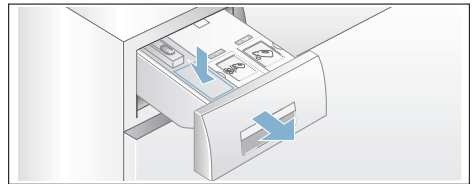
1. Tirer le tiroir à produit lessiviel.



2. Doser dans le compartiment   selon :
  - Le degré de salissure.
  - La dureté de l'eau (informez-vous auprès de votre compagnie distributrice d'eau).
  - La quantité de linge,
  - Les indications du fabricant.
3. Fermer le tiroir à produit lessiviel.

## Réglages de l'appareil

Vous pouvez modifier les réglages suivants :

- le volume des signaux des touches et d'indication (par ex. à la fin du programme) et/ou
- sélectionner/désélectionner la fonction Arrêt automatique de l'appareil et/ou → *Page 8*
- activer/désactiver le signal d'indication Entretien tambour (selon le modèle). A partir de → *Page 16*

Pour modifier les réglages, vous devez toujours activer d'abord le mode réglage.

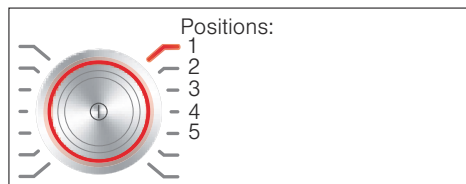

### Activer le mode réglage

1. Appuyer sur la touche ①.  
L'appareil est sous tension et le programme **Coton** est affiché à la position 1.
2. Appuyer sur la touche **Température**, la maintenir appuyée en avançant en même temps le programmeur vers la droite sur la position 2. Relâcher la touche.

Le mode réglage est activé et le volume pré-réglé pour les signaux d'indication apparaît dans le bandeau d'affichage.

Vous pouvez modifier maintenant les réglages :

### Modifier le volume du signal

Avec la touche **Fin dans +** ou **-** vous modifiez sur les positions du programmeur :

- 2 : le volume des signaux d'indication et/ou sur
- 3 : le volume sonore pour les signaux des touches.



- 0 = arrêt,
- 1 = faible,
- 2 = moyen,
- 3 = fort,
- 4 = très fort

Quitter le mode réglage ou :

### Sélectionner/désélectionner l'arrêt automatique de l'appareil

Avec la touche **Fin dans +** ou **-** vous sélectionnez (On) ou désélectionnez (OFF) la fonction Arrêt automatique sur la position 4 du programmeur.

Quitter le mode réglage ou :

### Signal d'indication Activer/désactiver l'entretien du tambour

selon le modèle

Avec la touche **Fin dans +** ou **-** vous activez (On) ou désactivez (OFF) le signal d'indication **Nettoyage tambour** sur la position 5 du programmeur.

### Quitter le mode réglage

Pour terminer et mémoriser les réglages, appuyez sur la touche ①.

L'appareil est éteint. Les réglages sélectionnés sont actifs lors de la prochaine mise en service.



## Technique sensorielle

### Calcul de charge

Suivant le type de textile et la charge de linge, la détection automatique de quantité adapte la consommation d'eau et la durée du programme de façon optimale à chaque programme.

### Système de contrôle anti-balourd

Le système de contrôle du balourd détecte automatiquement ce dernier et veille, en faisant redémarrer plusieurs fois l'essorage, à ce que le linge se répartisse uniformément.

Pour des raisons de sécurité, le lave-linge réduit la vitesse de rotation lorsque le linge est très mal réparti, ou n'effectue pas d'essorage.

**Remarque :** Mettez ensemble de petites et grandes pièces de linge dans le tambour. → Page 26, → Page 41

### Aqua-Sensor

selon le modèle

Pendant le rinçage, l'Aqua-Sensor vérifie le degré de turbidité de l'eau de rinçage (la turbidité est provoquée par les souillures et les résidus de lessive). Votre lave-linge définit la durée et le nombre des rinçages en fonction de la turbidité de l'eau.



## Nettoyage et entretien



### Mise en garde

#### Danger de mort !

Risque d'électrocution en cas de contact avec des composants sous tension.

Éteignez l'appareil et retirez la fiche de la prise.



### Mise en garde

#### Risque d'empoisonnement !

Des détergents contenant des solvants par ex. essence de nettoyage peuvent dégager des vapeurs toxiques.

N'utilisez jamais de détergents contenant des solvants.

### Attention !

#### Dompage de l'appareil

Des détergents contenant des solvants, par ex. essence de nettoyage, peuvent endommager les surfaces et pièces de la machine.

N'utilisez jamais de détergents contenant des solvants.

### Pour prévenir la formation de biofilm et des mauvaises odeurs :

#### Remarques

- Assurez une bonne aération du local où le lave-linge est installé.
- Laissez le hublot et le bac d'introduction légèrement ouverts lorsque vous n'utilisez pas le lave-linge.
- Lavez de temps en temps avec un programme **Coton 60°C** en utilisant une lessive en poudre toutes températures.

## Corps de la machine / bandeau de commande

- Essuyez le corps de la machine et le bandeau de commande avec un chiffon humide.
- Enlevez immédiatement les restes de la lessive.
- Le nettoyage au jet d'eau est interdit.

## Tambour de lavage

Utiliser un produit de nettoyage sans chlore, ne pas utiliser de laine d'acier.

En cas de dégagement d'odeurs du lave-linge ou bien pour le nettoyage du tambour, exécuter les programme

**Nettoyage tambour 90°C** sans linge.

Pour cela, utiliser une lessive en poudre toutes températures.

## Détartrage

Un détartrage n'est pas nécessaire si la lessive a été correctement dosée. Si un détartrage s'impose malgré tout, procédez comme indiqué par le fabricant de produit détartrant. Vous pouvez vous procurer des produits détartrants appropriés via notre site Internet ou le service après-vente.

→ Page 44

## Tiroir à produit lessiviel i-DOS et son boîtier

### 1. Vider les récipients de dosage :

Les récipients de dosage comportent des orifices de vidange avec bouchons amovibles situés à l'avant. Pour vider le récipient de dosage, enlever d'abord la poignée du tiroir en procédant suivant l'illustration :

- a) Tirer le tiroir à produit lessiviel.

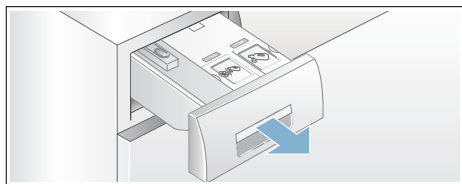

- b) Tirer légèrement à vous le levier de détartrage (A) situé au dos de la poignée du tiroir (en bas au milieu) tout en retirant vers le haut la poignée déverrouillée (B) du tiroir.

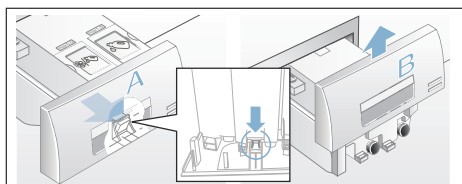

- c) Pour vider les récipients de dosage, retirer prudemment le bouchon obturateur correspondant et évacuer le contenu dans un récipient approprié.

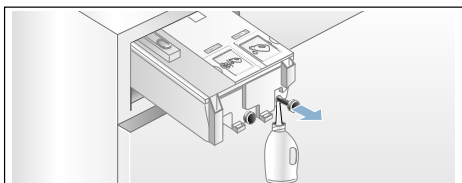

- d) Réintroduire le bouchon obturateur jusqu'en butée.

### 2. Nettoyer les récipients de dosage/ le tiroir à produit lessiviel :

Pour nettoyer les récipients de dosage, le tiroir à produit lessiviel peut être complètement retiré.

- a) Vider les récipients de dosage avant de les retirer.

**Remarque :** Ne remettre la poignée du tiroir qu'après avoir effectué le nettoyage.

- b) Tirer le tiroir pour l'ouvrir.

- c) Appuyer sur le levier de décrantage et retirer entièrement le tiroir.

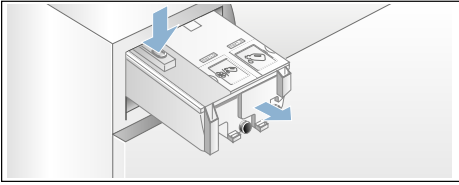

- d) Enlever prudemment le couvercle du tiroir.

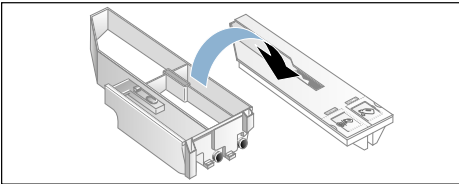

**Attention !**

Le tiroir à produit lessiviel risque de s'endommager !

Le tiroir à produit lessiviel contient des composants électriques. S'ils entrent en contact avec l'eau, ils risquent de s'endommager.

- Ne pas laver le couvercle au lave-vaisselle et ne pas le plonger dans l'eau.



- Protéger le connecteur arrière du tiroir contre l'humidité, les restes de lessive ou d'assouplissant, et si nécessaire nettoyer les surfaces extérieures avec un chiffon doux et humide. Le sécher avant de l'introduire.

- e) Nettoyer le bac et le couvercle avec un chiffon doux et humide ou avec la douchette. Nettoyer également la surface intérieure avec un chiffon doux et humide.

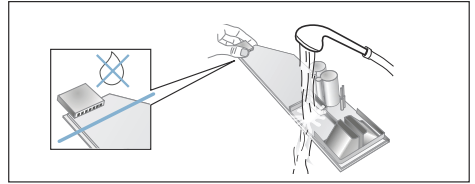

- f) Sécher le bac et le couvercle et les réassembler.  
 g) Remettre la poignée du tiroir par le haut en la poussant jusqu'à ce qu'elle s'encliquette perceptiblement.  
 h) Nettoyer l'intérieur du boîtier du tiroir à produit lessiviel.  
 i) Rentrer entièrement le tiroir à produit lessiviel.

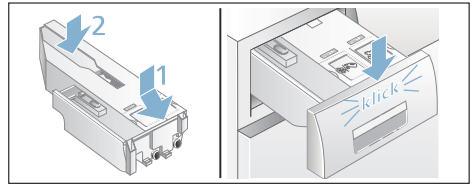

## Pompe de vidange bouchée, vidange de secours

### **Mise en garde** **Risque de brûlure !**

Lors du lavage à haute température, le bain lessiviel est très chaud. Si vous touchez le bain lessiviel très chaud, vous risquez de vous ébouillanter. Attendez que le produit lessiviel ait refroidi.

1. Fermer le robinet d'eau afin que l'eau cesse d'affluer et qu'il ne soit pas nécessaire de l'évacuer par la pompe de vidange.
2. Éteindre l'appareil. Débrancher la fiche mâle de la prise de courant.
3. Ouvrir la trappe de service et la retirer.

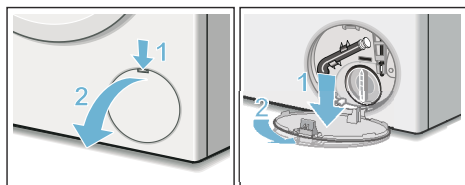

4. Sortir le flexible de vidange de sa fixation.  
Retirer le bouchon de fermeture, laisser le bain lessiviel s'écouler dans un récipient adéquat. Enfoncer le bouchon de fermeture et mettre le flexible de vidange en place dans la fixation.

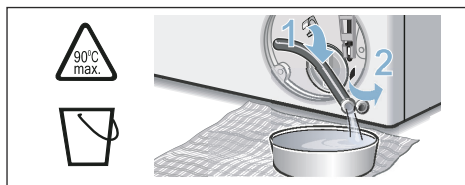

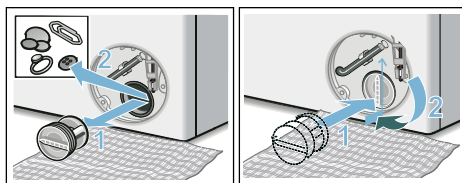

5. Dévisser délicatement le bouchon de la pompe, de l'eau résiduelle peut s'écouler.  
Nettoyer le compartiment intérieur, le filetage du couvercle de pompe et le carter de pompe. Le rotor de la

pompe de vidange doit pouvoir tourner librement.  
Remettre le couvercle en place et le visser. La poignée doit se trouver à la verticale.

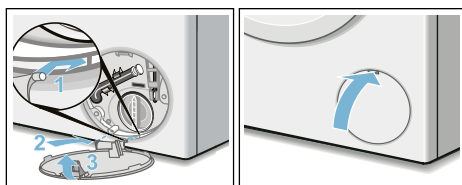

6. Remettre la trappe de service en place et la refermer.



**Remarque :** Pour empêcher que lors du lavage suivant du produit lessiviel non utilisé gagne l'évacuation : Versez 1 litre d'eau dans le compartiment  puis lancez le programme **Vidange**.

## Flexible d'écoulement bouché au niveau du siphon

1. Éteindre l'appareil. Débrancher la fiche mâle de la prise de courant.
2. Détacher le collier du flexible. Retirer prudemment le flexible d'écoulement, l'eau résiduelle risque de couler.
3. Nettoyer le flexible d'écoulement et l'embout du siphon.

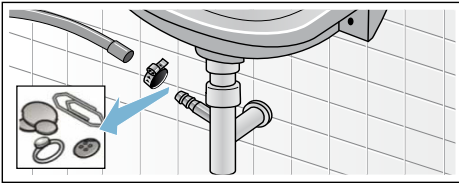

4. Remmancher le flexible d'évacuation et sécuriser le point de raccordement à l'aide du collier du flexible.

## Filtere bouché dans l'arrivée d'eau

**Pour cela faites se résorber d'abord la pression de l'eau régnant dans le flexible d'arrivée d'eau :**

1. Fermer le robinet d'eau.
2. Sélectionner un programme quelconque (sauf Rinçage/ Essorage/Vidange).
3. Appuyer sur la touche  $\triangleright \square$ . Laisser le programme fonctionner env. 40 secondes.
4. Appuyer sur la touche  $\textcircled{1}$ . L'appareil est éteint.
5. Débrancher la fiche mâle de la prise de courant.

**Nettoyer ensuite les filtres :**

1. Débrancher le flexible du robinet d'eau. Nettoyer le filtre à l'aide d'une petite brosse.

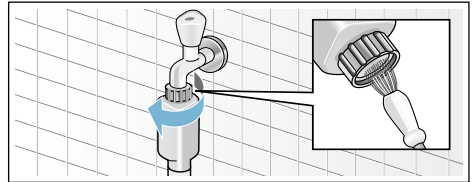

2. Nettoyage du filtre à l'arrière de l'appareil sur les modèles Standard et Aqua-Secure : Retirer le flexible au dos de l'appareil, Extraire le filtre avec une pince et le nettoyer.

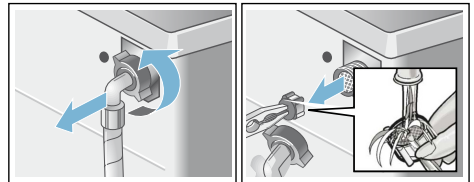

3. Raccorder le flexible et vérifier son étanchéité.

## Dérangements, Que faire si ...

### Déverrouillage d'urgence

par ex. en cas de coupure de courant  
Le programme continue quand le courant est rétabli.

Si vous voulez malgré tout retirer du linge, vous pouvez ouvrir le hublot de remplissage en procédant comme décrit ci-après :

#### **Mise en garde** **Risque de brûlure !**

Vous risquez de vous ébouillanter pendant le lavage à haute température, en cas de contact avec le bain lessiviel et le linge très chauds.  
Les laisser refroidir le cas échéant.

#### **Mise en garde** **Risque de blessure !**

Si vous introduisez les doigts dans le tambour en rotation, vous risquez de vous blesser les mains.

Ne mettez jamais la main dans le tambour en rotation.  
Attendez que le tambour ait cessé de tourner.

#### **Attention !** **Dégâts des eaux**





L'eau qui s'écoule risque de provoquer des dégâts.

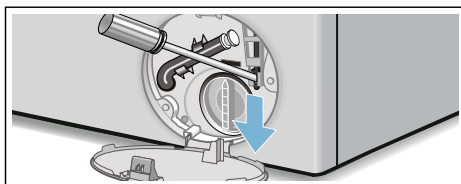

N'ouvrez pas le hublot si de l'eau demeure visible au niveau du hublot.

1. Éteindre l'appareil. Débrancher la fiche mâle de la prise de courant.
2. Vidanger le bain lessiviel.  
→ Page 38
3. A l'aide d'un outil, tirer le dispositif de déverrouillage d'urgence vers le bas puis le relâcher.  
Ensuite, le hublot peut s'ouvrir.



### Indications dans le bandeau d'affichage





Affichage	Cause / Remède
- P - et 	Le hublot est déverrouillé. Il est possible d'ajouter du linge.
- P -	<ul style="list-style-type: none"> <li>■ La température est trop élevée. Attendre que la température baisse.</li> <li>■ Le niveau d'eau est trop élevé. Il n'est pas possible d'ajouter du linge. Le cas échéant, refermer le hublot immédiatement. Appuyer sur la touche  pour poursuivre le programme.</li> </ul>
 clignote	<ul style="list-style-type: none"> <li>■ Du linge est éventuellement coincé. Ouvrir et refermer à nouveau le hublot puis appuyer sur la touche .</li> <li>■ Pousser le cas échéant le hublot pour le fermer, ou retirer du linge puis pousser à nouveau le hublot pour le refermer.</li> <li>■ Le cas échéant, éteindre l'appareil et le rallumer ; régler le programme puis effectuer les réglages personnalisés ; lancer le programme.</li> </ul>
 clignote	Le tiroir à produit lessiviel n'est pas complètement rentré. Rentrer le tiroir correctement.

Affichage	Cause / Remède
 allumé	<ul style="list-style-type: none"> <li>■ Ouvrir le robinet d'eau en grand,</li> <li>■ Le flexible d'arrivée d'eau est plié/coincé,</li> <li>■ Pression d'eau insuffisante. Nettoyer le filtre. → Page 39</li> </ul>
E:18	<ul style="list-style-type: none"> <li>■ Pompe de vidange obstruée. Nettoyer la pompe de vidange. → Page 38</li> <li>■ Flexible d'écoulement / tuyau d'évacuation bouché. Nettoyer le flexible d'écoulement au niveau du siphon. → Page 39</li> </ul>
E:23	Présence d'eau dans la cuvette de fond, présence d'une fuite dans l'appareil. Fermer le robinet d'eau. Contacter le service après-vente ! → Page 44
	Sécurité-enfants activée ; la désactiver. → Page 28
 allumé	Mousse importante, des rinçages supplémentaires enclenchés. Dosez une plus faible quantité de lessive lors du prochain lavage avec une charge de linge équivalente.
Le voyant lumineux pour programme Nettoyage tambour* clignote * selon le modèle	<p>Exécuter le programme <b>Nettoyage tambour 90°C</b> ou un programme à 60°C pour le nettoyage et l'entretien du tambour et de la cuve.</p> <p><b>Remarques</b></p> <ul style="list-style-type: none"> <li>■ Exécuter le programme sans linge.</li> <li>■ Utiliser une lessive en poudre toutes températures ou un produit lessiviel contenant un agent blanchissant. Pour éviter la formation de mousse, utiliser uniquement la moitié de la quantité de produit lessiviel recommandée par le fabricant du produit lessiviel. N'utilisez pas de lessive pour lainages ou textiles délicats.</li> <li>■ Activer/désactiver le signal d'indication → Page 34</li> </ul>
autres affichages	Éteindre l'appareil, attendre 5 secondes puis le rallumer. Si l'affichage réapparaît, prévenir le service après-vente. → Page 44

## Dérangements, Que faire si ...

Dérangements	Cause / Remède
De l'eau fuit.	<ul style="list-style-type: none"> <li>■ Raccorder correctement / remplacer le flexible d'écoulement.</li> <li>■ Serrer à fond le raccord du flexible d'arrivée d'eau.</li> </ul>
L'appareil n'est pas alimenté en eau. Le produit lessiviel n'est pas entraîné par l'eau en direction de la cuve.	<ul style="list-style-type: none"> <li>■ Avez-vous bien appuyé sur la touche  ?</li> <li>■ Avez-vous bien ouvert le robinet d'arrivée d'eau ?</li> <li>■ Filtre éventuellement bouché ? Nettoyer le filtre. → Page 39</li> <li>■ Le flexible d'arrivée d'eau est peut-être coudé ou pincé ?</li> </ul>
Le récipient de dosage est vide et l'indicateur de niveau ne clignote pas.	<ul style="list-style-type: none"> <li>■ Le couvercle / connecteur du tiroir est-il sale ? Nettoyage du tiroir à produit lessiviel. → Page 36</li> <li>■ Le tiroir à produit lessiviel est-il correctement rentré ? → Page 30</li> </ul>
Lessive incorrecte / assouplissant incorrect versé(e) dans le récipient de dosage.	<p>Récipient de dosage :</p> <ol style="list-style-type: none"> <li>4. Vidanger et nettoyer. → Page 36</li> <li>5. Remplir à nouveau. → Page 30</li> </ol>

Dérangements	Cause / Remède
La lessive / l'assouplissant s'est épaissi(e) dans les récipients de dosage.	Nettoyer les récipients de dosage et les remplir de nouveau.
Le hublot refuse de s'ouvrir.	<ul style="list-style-type: none"> <li>■ Fonction de sécurité active. Programme annulé ? → Page 29</li> <li>■ ☒ (cuve pleine = sans essorage final) sélectionné ? → Page 29</li> <li>■ Ouverture possible uniquement par le dispositif de déverrouillage de secours ? → Page 40</li> </ul>
Le programme ne démarre pas.	<ul style="list-style-type: none"> <li>■ Avez-vous appuyé sur la touche ☐ ou <b>Fin dans</b> ?</li> <li>■ Hublot fermé ?</li> <li>■ ☞ Sécurité-enfants activée ? La désactiver.</li> <li>■ ☒ clignote. Le tiroir à produit lessiviel n'est pas complètement rentré. Rentrez le tiroir correctement.</li> </ul>
Bref à-coup/début de rotation du tambour après le lancement du programme.	C'est normal - Lors du démarrage du programme de lavage, un bref à-coup du tambour peut se produire, en raison du test interne du moteur.
Le bain lessiviel n'est pas évacué.	<ul style="list-style-type: none"> <li>■ ☒ (cuve pleine = sans essorage final) sélectionné ? → Page 29</li> <li>■ Nettoyer la pompe de vidange. → Page 38</li> <li>■ Nettoyer le tuyau d'évacuation et / ou le flexible d'écoulement.</li> </ul>
L'eau dans le tambour n'est pas visible.	C'est normal - L'eau se trouve en dessous de la zone visible.
Le résultat de l'essorage n'est pas satisfaisant. Linge mouillé / trop humide.	<ul style="list-style-type: none"> <li>■ C'est normal - Le système de contrôle anti-balourd a interrompu l'essorage car le linge était inégalement réparti dans le tambour. Répartir les petites et grosses pièces de linge dans le tambour.</li> <li>■ <b>Facile</b> ☒ (selon le modèle) sélectionné ? → Page 25</li> <li>■ Avez-vous choisi une vitesse trop faible ?</li> </ul>
Démarrages répétitifs de l'essorage court.	C'est normal - Le système de contrôle anti-balourd compense le balourd.
Le programme dure plus longtemps que d'habitude.	<ul style="list-style-type: none"> <li>■ C'est normal - Le système de contrôle du balourd compense le balourd en répartissant plusieurs fois le linge.</li> <li>■ C'est normal - Le système de contrôle de la mousse est actif, il a ajouté un rinçage.</li> </ul>
Modification du temps restant en cours de lavage.	C'est normal - L'appareil optimise le déroulement du programme lors du processus de lavage respectif. Cela peut conduire à la modification de la durée du programme dans le bandeau d'affichage.
Présence d'eau dans le compartiment ☒ ☒ à produits d'entretien.	<ul style="list-style-type: none"> <li>■ Il ne s'agit pas d'un défaut. L'efficacité de l'additif n'est pas compromise.</li> </ul>

Dérangements	Cause / Remède
Des odeurs se dégagent du lave-linge.	Exécuter le programme <b>Nettoyage tambour</b> ou <b>Coton 90°C</b> sans linge. Pour cela, utiliser une lessive en poudre toutes températures ou un produit lessiviel contenant un agent blanchissant. <b>Remarque :</b> Pour éviter la formation de mousse, utiliser uniquement la moitié de la quantité de produit lessiviel recommandée par le fabricant du produit lessiviel. N'utilisez pas de lessive pour lainages ou textiles délicats.
Le symbole  est allumé dans le bandeau d'affichage. De la mousse sort éventuellement du tiroir à produit lessiviel.	Avez-vous utilisé trop de produit lessiviel ? Verser une cuillerée à soupe de produit assouplissant dans 1/2 l d'eau, mélanger puis verser le mélange dans le compartiment  (pas avec les textiles pour le plein air, tenues de sport et les duvets !). Lors du lavage suivant, diminuer la quantité de produit lessiviel utilisé.
Dégagement répétitif d'une forte quantité de mousse.	<ul style="list-style-type: none"> <li>■ Vérifier le réglage du dosage de base et la concentration du dosage.</li> <li>■ Utiliser le cas échéant une autre lessive liquide.</li> </ul>
La lessive / le produit assouplissant goutte du joint de hublot et s'accumule sur le hublot ou dans le pli du joint.	Trop de lessive / produit assouplissant dans les récipients de dosage. Respecter le repère <b>max</b> dans les réservoirs de dosage.
Bruits et vibrations importants, l'appareil se déplace tout seul pendant l'essorage.	<ul style="list-style-type: none"> <li>■ L'appareil est-il bien nivelé ? Nivelier l'appareil. → <i>Page 52</i></li> <li>■ Avez-vous immobilisé les pieds de l'appareil ? Fixer / stabiliser les pieds de l'appareil. → <i>Page 52</i></li> <li>■ Cales de transport enlevées ? Enlever les cales de transport. → <i>Page 49</i></li> </ul>
Le bandeau d'affichage / les voyants ne fonctionnent pas alors que l'appareil est en marche.	<ul style="list-style-type: none"> <li>■ Coupure de courant ?</li> <li>■ Fusibles déclenchés ? Réarmer les disjoncteurs / changer les fusibles.</li> <li>■ Si cette panne se reproduit, contacter le service après-vente.</li> </ul>
Présence de résidus de détergent sur le linge.	<ul style="list-style-type: none"> <li>■ Les produits lessiviels sans phosphate contiennent parfois des résidus insolubles dans l'eau.</li> <li>■ Choisir <b>Rinçage</b> ou brosser le linge après le lavage.</li> </ul>
-P- apparaît dans le bandeau d'affichage à l'état Pause.	<ul style="list-style-type: none"> <li>■ Le niveau d'eau est trop élevé. Il n'est pas possible d'ajouter du linge. Le cas échéant, refermer le hublot immédiatement.</li> <li>■ Appuyer sur la touche  pour poursuivre le programme.</li> </ul>
-P- et  apparaissent dans le bandeau d'affichage à l'état Pause.	Le hublot est déverrouillé. Il est possible d'ajouter du linge.
Lorsque vous ne parvenez pas à remédier vous-même au dérangement (après la mise hors tension/sous tension de l'appareil) ou qu'une réparation s'impose :	
<ul style="list-style-type: none"> <li>■ Éteindre l'appareil puis débrancher la fiche mâle de la prise de courant.</li> <li>■ Fermer le robinet d'eau et appeler le service après-vente.</li> </ul>	



## Service après-vente

Si vous n'arrivez pas à remédier à la panne par vous-même, veuillez contacter notre service après-vente. →  
Page de couverture

Nous trouverons toujours une solution adaptée, aussi afin d'éviter des déplacements inutiles d'un technicien.

Veuillez indiquer au service après-vente le numéro de série (E-Nr.) et le numéro de fabrication (FD).

E-Nr. _____	FD _____
-------------	----------

E-Nr.          Numéro de série  
FD            Numéro de fabrication

Vous trouverez ces indications aux endroits suivants \*selon le modèle :  
côté l'intérieur du hublot\*/trappe de service ouverte\* et au dos de l'appareil.

**Faites confiance aux compétences du fabricant.**

Adressez-vous à nous. Vous assurerez ainsi que les réparations soient réalisées par des techniciens du SAV formés à cet effet, qui recourent à des pièces de rechange d'origine.



## Valeurs de consommation

### Consommation d'énergie et d'eau, durée du programme et humidité résiduelle des programmes de lavage principaux

(indications approximatives)

Programme	Charge	Consommation d'énergie*	Consommation d'eau*	Durée du programme*
Coton 20 °C	9 kg	0,25 kWh	90 l	2 ¾ h
Coton 40 °C	9 kg	1,10 kWh	90 l	3 h
Coton 60 °C	9 kg	1,06 kWh	90 l	2 ¾ h
Coton 90 °C	9 kg	2,14 kWh	100 l	2 ¾ h
Synthétiques 40 °C	4 kg	0,70 kWh	61 l	2 h
Mix rapide 40 °C	4 kg	0,60 kWh	45 l	1 ¼ h
Délicat / Soie 30 °C	2 kg	0,19 kWh	37 l	¾ h
Laine 30 °C	2 kg	0,19 kWh	40 l	¾ h

Programme	Indications approximatives de l'humidité résiduelle**			
	WAW32... max 1600 tr/min	WAW28... max 1400 tr/min	WAW24... max 1200 tr/min	WAW20... max 1000 tr/min
Coton	44%	48%	53%	62%
Synthétiques	40%	40%	40%	40%
Délicat / Soie	30%	30%	30%	30%
Laine	45%	45%	45%	45%

\* Les valeurs réelles varient par rapport aux valeurs indiquées en fonction de la pression de l'eau, de sa dureté, température d'entrée, de la température ambiante, du type de linge, de la quantité de linge et de son degré de salissure, de la lessive utilisée, des variations de la tension du secteur et des options choisies.

\*\* Indications de l'humidité résiduelle basées sur la limitation de la vitesse d'essorage et la charge maximale en fonction du programme.

## Programmes les plus efficaces pour les textiles en coton

Les programmes suivants (programmes standard, marqués par ) conviennent pour nettoyer les textiles en coton normalement sales, et sont les plus efficaces en ce qui concerne les consommations conjointes d'énergie et d'eau.

Programmes standard pour du coton conformément au règlement (UE) n° 1015/2010		
Programme + Température + Touche	Charge	Durée approximative du programme
 Coton +  +  EcoPerfect	9 kg	4 ¾ h
 Coton +  +  EcoPerfect	4,5 kg	4 ½ h
 Coton +  +  EcoPerfect	4,5 kg	4 ½ h

Réglage du programme pour des essais et le label énergétique, conformément à la directive 2010/30/CE, avec de l'eau froide (15°C).  
La température de programme indiquée s'oriente sur la température mentionnée sur l'étiquette d'entretien que comporte chaque article textile. Pour des raisons d'économie d'énergie, la température de lavage réelle peut différer de la température de programme indiquée.

## Données techniques

### Dimensions :

850 x 600 x 590 mm

(longueur x largeur x hauteur)

### Poids :

70 - 85 kg (selon le modèle)

### Raccordement au secteur :

Tension du secteur 220-240 V, 50Hz

Intensité nominale 10 A

Puissance nominale 2300 W

### Pression de l'eau :

100 - 1000 kPa (1 - 10 bar)

### Puissance absorbée hors service :

0,12 W

### Puissance absorbée état prêt (état non hors service) :

0,43 W



## Installation et branchement

### Étendue des fournitures

**Remarque :** Vérifiez si la machine présente des avaries de transport. Ne mettez pas en service une machine endommagée. En cas de réclamation, veuillez vous adresser au revendeur auprès duquel vous avez acquis l'appareil ou à notre service après-vente. → Page 44

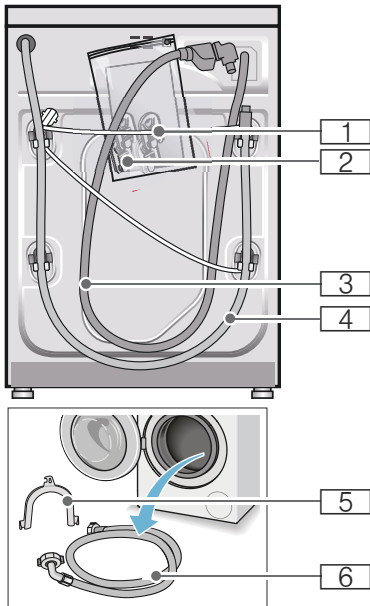

- 1 Cordon d'alimentation électrique
  - 2 Sachet de rangement :
    - Notice d'utilisation et d'installation
    - Répertoire du réseau de service après-vente\*
    - Garantie\*
    - Coiffes pour obstruer les orifices restants une fois les cales de transport enlevées
    - Adaptateur avec joint de 21 mm = 1/2" à 26,4 mm = 3/4"\*
  - 3 Flexible d'arrivée d'eau sur le modèle Aquastop
  - 4 Flexible d'écoulement d'eau
  - 5 Coude pour fixer le flexible d'écoulement d'eau\*
  - 6 Flexible d'arrivée d'eau sur les modèles Standard/Aqua-Secure
- \* selon le modèle

### Accessoire supplémentaire

**éventuellement nécessaire :** un collier à vis de  $\varnothing$  24 - 40 mm (commerce spécialisé) permettant le raccordement du flexible d'écoulement d'eau à un siphon.

### Outillage utile

- Niveau à bulle pour la mise à niveau
- Clés à vis avec embout :
  - calibre 13 pour retirer les cales de transport et
  - calibre 17 pour ajuster les pieds de l'appareil

## Consignes de sécurité

### **Mise en garde** **Risque de blessure !**

- Le lave-linge est lourd. Prudence lorsque vous soulevez/transportez le lave-linge.
- Si vous soulevez le lave-linge par des pièces faisant saillie (par ex. le hublot), elles risquent de casser et de provoquer des blessures. Ne soulevez pas le lave-linge par ses pièces saillantes.
- Si les flexibles et les lignes du secteur n'ont pas été posés correctement, vous risquez de trébucher et de vous blesser. Disposez les flexibles et le cordon de manière à éviter tout risque de chute.

### **Attention !** **Dompage de l'appareil**

Les flexibles dans lesquels l'eau gèle peuvent se déchirer / éclater. N'installez pas le lave-linge sur des lieux exposés au risque de gel et / ou en plein air.

### **Attention !** **Dégât des eaux**

Les points de raccordement des flexibles d'arrivée d'eau et d'écoulement d'eau sont sous une pression d'eau élevée. Pour éviter des fuites ou des dégâts des eaux, veuillez impérativement respecter les consignes figurant dans ce chapitre.

### **Remarques**

- Outre les consignes énoncées ici, vous aurez peut-être à respecter aussi les prescriptions particulières énoncées par vos compagnies distributrices d'eau et d'électricité.
- En cas de doute, confiez le branchement à un spécialiste.

## Surface d'installation

**Remarque :** Le lave-linge doit se trouver bien d'aplomb sinon il risque de se déplacer en cours de fonctionnement !

- La surface d'installation doit être dure et plane.
- Les sols / revêtements de sol souples, mous ne conviennent pas.

## Installation sur un socle ou un plancher à poutres de bois

### **Attention !** **Dompage de l'appareil**

Pendant l'essorage, la machine risque de se déplacer et de basculer / se renverser au bord du socle. Fixez impérativement les pieds de l'appareil avec des pattes de retenue. N° de réf. WMZ 2200, WX 9756, CZ 110600, Z 7080X0

**Remarque :** Sur un plancher en poutres de bois, placez le lave-linge :

- de préférence dans un coin,
- sur une plaque en bois résistante à l'eau (épaisseur minimum. 30 mm) vissée sur le sol.

## Installation sur un socle avec tiroir

Socle N° de réf. : WMZ 20490, WZ 20490, WZ 20510, WZ 20520

## Installation de l'appareil sous un plan de travail / dans une cuisine intégrée

### **⚠** Mise en garde Danger de mort !

Risque d'électrocution en cas de contact avec des composants sous tension.

Ne retirez pas la plaque recouvrant l'appareil.

### Remarques

- La niche doit faire 60 cm de largeur.
- N'installez le lave-linge que sous un plan de travail continu fermement relié aux placards voisins.

## Enlever les cales de transport

### Attention ! Dommages de l'appareil

- Pour le transport, la machine est immobilisée par des cales de transport. Pendant la marche de la machine, les cales de transport non retirées risquent d'endommager le tambour par exemple.
- Avant la première utilisation, enlevez impérativement et entièrement les 4 cales de transport. Rangez les cales.
- Pour éviter des dégâts au cours d'un transport ultérieur, réincorporez impérativement les cales avant d'effectuer le transport.

**Remarque :** Conservez les vis et les douilles.

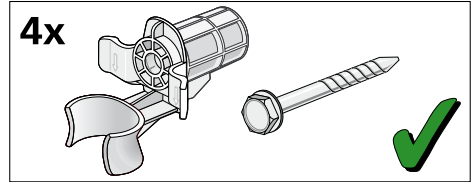

1. Retirer les flexibles des fixations.

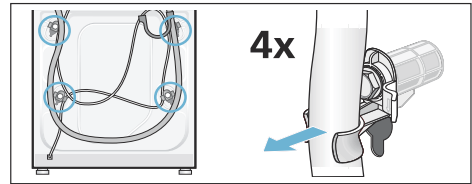

2. Dévisser les 4 cales de transport au complet et les retirer. Enlever les douilles. Sortir le cordon électrique de ses fixations.

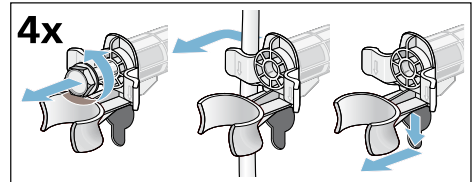

3. Mettre les couvercles en place. Verrouiller fermement les couvercles en appuyant sur le crochet de crantage.

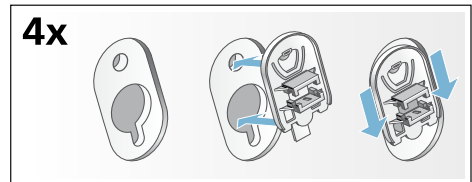

## Longueurs de flexibles, conduites et lignes

### ■ Raccordement à gauche

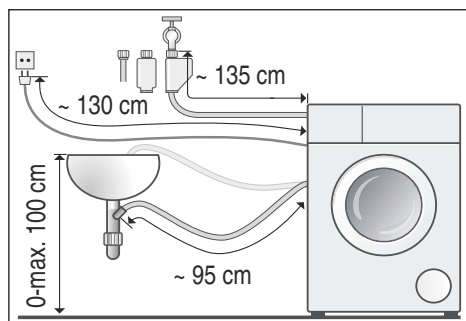

### ■ Raccordement à droite

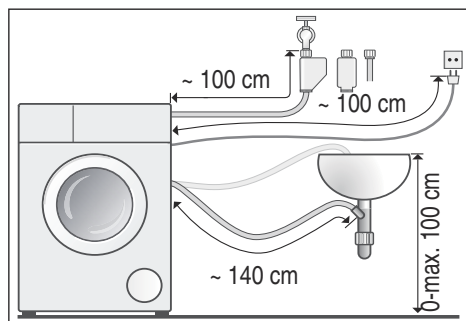

**Conseil :** Équipement disponible auprès du revendeur spécialisé / service après-vente :

- Une rallonge pour flexible d'arrivée Aquastop ou d'eau froide (env. 2,50 m); n° de réf. WM Z2380, WZ 10130, CZ 11350, Z 7070X0
- Un flexible d'arrivée d'eau plus long (env. 2,20 m) pour le modèle Standard; numéro d'une pièce pour le service après-vente : 00353925

## Arrivée de l'eau

### ⚠ Mise en garde Danger de mort !

Risque d'électrocution en cas de contact avec des composants sous tension.

Ne plongez pas le dispositif de sécurité Aquastop dans l'eau (il contient une électrovanne).

### Remarques

- Ne faites fonctionner le lave-linge qu'avec de l'eau potable froide.
- Ne raccordez jamais la machine au mitigeur d'un chauffe eau accumulateur ouvert.
- N'utilisez que le flexible d'arrivée d'eau livré d'origine ou acheté chez un revendeur spécialisé agréé ; n'utilisez jamais de flexible d'arrivée d'occasion.
- Ne pliez pas ou bien ne coincez pas le flexible d'arrivée d'eau.
- Ne modifiez pas (raccourcir, couper) le flexible d'arrivée d'eau (la solidité n'est plus garantie).
- Ne serrez pas les raccords qu'à la main. Si vous serrez des raccords trop fermement avec un outil (pince), cela risque d'endommager les filetages.
- En cas de raccordement sur un robinet d'eau de 21 mm = 1/2", monter d'abord un adaptateur\* doté d'un joint de 21 mm = 1/2" à 26,4 mm = 3/4".

\* fourni selon le modèle

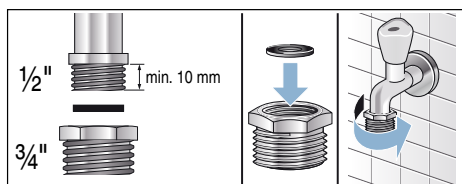

### Pression optimale de l'eau dans le réseau de conduites

**au minimum** 100 kPa (1 bar)

**au maximum** 1000 kPa (10 bar)

Robinet grand ouvert, il doit couler au minimum 8 litres / minutes.

Si la pression de l'eau est plus élevée, il faut installer un réducteur de pression en amont.

### Branchement

Raccorder le flexible d'arrivée d'eau au robinet (26,4 mm = 3/4") et sur l'appareil (pas nécessaire sur les modèles avec Aquastop, installé en fixe) :

#### ■ Modèle : Standard

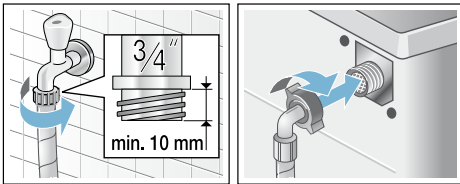

#### ■ Modèle : Aqua-Secure

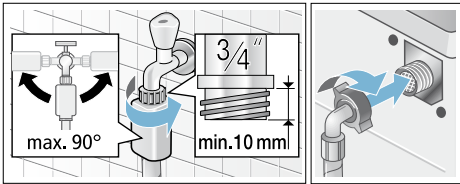

#### ■ Modèle : Aquastop

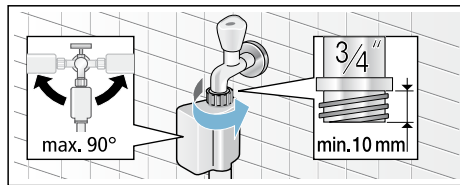

**Remarque :** Ouvrir prudemment le robinet d'eau tout en vérifiant si les raccords sont étanches. La jonction par vis se trouve sous la pression régnant dans la conduite d'eau.

## Évacuation de l'eau

### ⚠ Mise en garde Risque de brûlure !

Vous risquez de vous ébouillanter pendant le lavage à haute température, en cas de contact avec le bain lessiviel très chaud par ex. pendant la vidange du bain très chaud dans un lavabo. Ne mettez pas la main dans le bain lessiviel chaud.

### Attention ! Dégât des eaux

Si, en raison de la pression élevée de l'eau pendant la vidange, le flexible d'évacuation glisse hors du lavabo ou du point de raccordement, l'eau qui s'écoule peut provoquer des dégâts. Sécurisez le flexible pour l'empêcher de sortir.

### Attention ! Endommagement de l'appareil / des textiles

Si l'extrémité du flexible d'évacuation plonge dans l'eau vidangée, de l'eau risque d'être réaspirée dans l'appareil et d'endommager l'appareil/les textiles. Veillez à ce que :

- le bouchon n'obture pas l'orifice d'écoulement du lavabo.
- l'extrémité du flexible d'évacuation d'eau ne plonge pas dans l'eau vidangée.
- l'eau s'écoule avec une rapidité suffisante.

**Remarque :** Ne pas couder le flexible d'évacuation et ne pas l'étirer.

## Branchement

### ■ Évacuation dans une vasque de lavabo

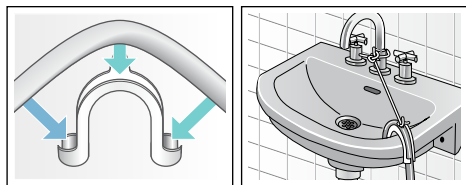

### ■ Écoulement dans un siphon

Le point de raccordement doit être sécurisé par un collier de flexible de  $\varnothing$  24 - 40 mm (commerce spécialisé).

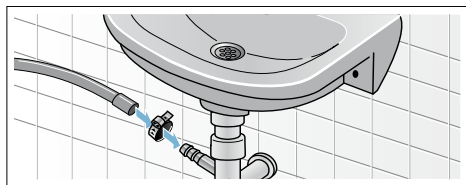

### ■ Écoulement dans un tuyau en plastique avec manchon en caoutchouc ou dans un avaloir d'égout

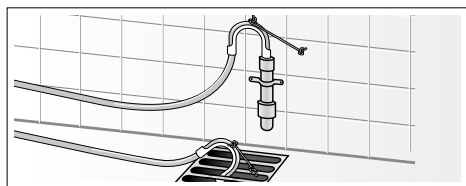

## Nivellement

Nivelez l'appareil à l'aide d'un niveau à bulle.

Si le lave-linge ne se trouve pas parfaitement à l'horizontale, il risque de faire beaucoup de bruit, d'engendrer des vibrations et de se déplacer tout seul !

1. Desserrer les contre-écrou dans le sens des aiguilles d'une montre à l'aide d'une clé plate SW 17.
2. Vérifier l'horizontalité du lave-linge à l'aide d'un niveau à bulle, la rectifier le cas échéant. Tourner le pied de l'appareil pour modifier la hauteur. Les quatre pieds de l'appareil doivent reposer fermement sur le sol.
3. Serrer les contre-écrous des quatre pieds à la main contre le corps de l'appareil en se servant d'une clé plate SW17. Ce faisant, retenir fermement le pied et ne pas modifier pas sa hauteur.

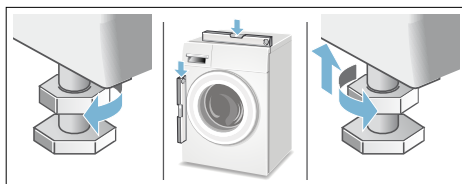

## Raccordement électrique

### **Mise en garde** **Danger de mort !**

Risque d'électrocution en cas de contact avec des composants sous tension.

- Ne saisissez jamais la fiche avec les mains mouillées.
- Retirez le cordon électrique uniquement par la fiche et jamais par le cordon car il pourrait être endommagé.
- Ne débranchez jamais la fiche pendant le fonctionnement.

Respectez les consignes suivantes et assurez-vous que :

### Remarques

- La tension secteur et la tension indiquée sur le lave-linge (plaque signalétique) concordent. La puissance connectée ainsi que l'ampérage nécessaire du fusible/ disjoncteur figurent sur la plaque signalétique.
- Le lave-linge est raccordé à une prise de courant alternatif réglementairement installée et comportant un contact de terre.
- La fiche mâle et la prise de courant vont ensemble.
- Les fils du cordon présentent une section suffisante.
- Le système de mise à la terre est correctement installé.
- L'opération du changement du cordon électrique (si nécessaire) est réservé à un électricien agréé. Vous pouvez obtenir un cordon électrique de rechange auprès du SAV.
- N'utilisez pas de fiches / prises multiples ni de câbles prolongateurs.
- En cas d'utilisation d'un disjoncteur différentiel, n'utilisez qu'un type de disjoncteur arborant le symbole . Seul ce symbole garantit que les prescriptions actuellement en vigueur seront remplies.

- La fiche mâle reste à tout moment accessible.
- Le cordon électrique n'est pas plié, pincé, modifié, coupé.
- Le cordon électrique n'est pas en contact avec des sources de chaleur.



## Avant le premier lavage

Avant de quitter l'usine, le lave-linge a été soumis à des tests approfondis. Effectuez un premier lavage **sans** linge pour évacuer l'eau résiduelle issue des contrôles de fabrication.



### Remarques

- Le lave-linge **doit être installé et branché correctement**. A partir de → *Page 47*
- Ne mettez jamais en service une machine endommagée. Prévenez le service après-vente.

### Préparatifs :

1. Contrôler la machine.
2. Remplir le récipient de dosage  et  → *Page 30*
3. Enlever la pellicule protectrice protégeant le bandeau de commande.
4. Brancher la fiche dans la prise de courant.
5. Ouvrir le robinet d'eau.

### Exécuter le programme sans linge :

1. Mettre l'appareil sous tension.
2. Fermer le hublot (ne pas introduire de linge dans le tambour !).
3. Régler le programme **Nettoyage tambour 90°C**.
4. Ouvrir le tiroir à produit lessiviel.
5. Verser env. 1 litre d'eau dans le compartiment  .
6. Verser la lessive toutes températures dans le compartiment  .

**Remarque :** Pour éviter la formation de mousse, utiliser uniquement la moitié de la quantité de produit lessiviel recommandée par le fabricant du produit lessiviel. N'utilisez pas de lessive pour lainages ou textiles délicats.

7. Fermer le tiroir à produit lessiviel.
8. Appuyer sur la touche .
9. Éteindre l'appareil en fin de programme.

**Votre lave-linge est maintenant opérationnel.**

## Transport

par ex. en cas de déménagement

### Attention !

### Dommage de l'appareil par de la lessive / du produit assouplissant s'écoulant des réservoirs de dosage

De la lessive / du produit assouplissant risque de couler et de gêner le fonctionnement de l'appareil (d'endommager l'électronique par exemple).

Vider les récipients de dosage avant de transporter l'appareil.

### Préparatifs :

1. Fermer le robinet d'eau.
2. Annuler la pression d'eau dans le flexible d'arrivée d'eau : → Page 39; Nettoyage et entretien - Filtre bouché dans l'arrivée d'eau
3. Débrancher le lave-linge du secteur.
4. Évacuer le bain lessiviel résiduel : → Page 38; Nettoyage et entretien - Pompe de vidange obstruée, Vidange de secours
5. Démonter les flexibles.
6. Vider les récipients de dosage. → Page 36

### Poser les cales de transport :

1. Enlever et ranger les couvercles. Utiliser éventuellement un tournevis.

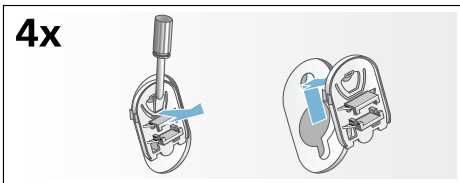

2. Mettre les 4 douilles en place. Brider fermement le cordon d'alimentation électrique contre les fixations. Mettre les vis en place et les serrer à fond.

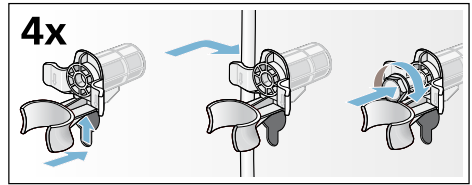

### Avant une nouvelle mise en service :

### Remarques

- Enlever **impérativement** les cales de transport !
- Pour empêcher que lors du lavage suivant de la lessive non utilisée gagne l'écoulement : verser env. 1 l d'eau dans le compartiment puis sélectionner le programme **Vidange** et le lancer.

## Garantie Aqua-Stop

Valable uniquement pour les appareils équipés du dispositif Aqua-Stop

En plus de la garantie constructeur (et de la garantie revendeur), nous assurons un dédommagement aux conditions suivantes :

1. Si notre système Aqua-Stop est à l'origine d'un dégât des eaux chez un particulier, nous nous engageons à compenser le préjudice subi.
2. La garantie de responsabilité vaut pour toute la durée de vie de l'appareil.
3. Condition préalable pour faire valoir un recours en garantie : l'appareil équipé de l'Aqua-Stop doit avoir été installé et raccordé de manière professionnelle, suivant les indications de notre notice ; cette condition préalable concerne également la rallonge Aqua-Stop (accessoire d'origine). Notre garantie ne couvre pas les conduites d'arrivée ou robinetteries défectueuses situées en amont du raccordement de l'Aqua-Stop au robinet d'eau.
4. En principe, vous n'avez pas à surveiller le fonctionnement des appareils équipés de l'Aqua-Stop ni à fermer le robinet d'arrivée d'eau à l'issue du lavage.  
Ceci dit, si vous devez vous absenter de votre domicile pendant plusieurs semaines (pour des vacances, par exemple), fermez le robinet d'arrivée d'eau.



### Conseils et réparations

FR 01 40 10 11 00  
B 070 222 141  
CH 0848 840 040

Vous trouverez les coordonnées du service après-vente des différents pays dans la liste ci-jointe.

Robert Bosch, Hausgeräte GmbH  
Carl-Wery-Straße 34  
81739 München  
DEUTSCHLAND



9001007101 (9407)