

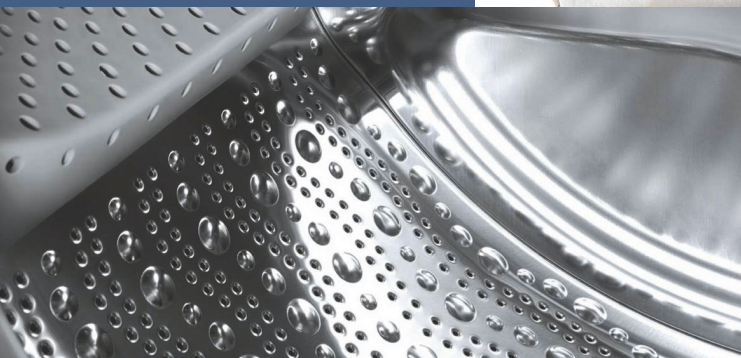

Register your new Bosch now:  
[www.bosch-home.com/welcome](http://www.bosch-home.com/welcome)



**Lave-linge**  
**WAE28330FF ...**



**BOSCH**

**fr** Notice d'utilisation et d'installation

## Votre nouveau lave-linge

Vous avez opté pour un lave-linge de marque Bosch.

Prenez quelques minutes pour consulter cette documentation et découvrir les avantages de votre lave-linge.

Conformément à la politique de qualité de la marque Bosch, nous soumettons chaque lave-linge qui quitte notre usine à des contrôles minutieux afin de garantir son bon état et son bon fonctionnement.

Pour plus d'informations sur nos produits, nos accessoires, nos pièces de rechange et nos services, consultez notre site Internet [www.bosch-home.com](http://www.bosch-home.com) ou adressez-vous à nos centres de service après-vente.

Si la notice d'installation et d'utilisation porte sur différents modèles, les différences sont indiquées là où cela est nécessaire.



Ne mettez le lave-linge en service qu'après avoir lu cette notice d'installation et d'utilisation !

## Règles de présentation

### **Avertissement !**

L'association de ce symbole et de ce mot indique une situation potentiellement dangereuse. En cas de non-observation, risques de blessures voire de mort.

### **Attention !**

Ce mot indique une situation potentiellement dangereuse. En cas de non-observation, risques de dégâts matériels et/ou d'atteinte à l'environnement.

### **Remarque/astuce**

Indications permettant d'utiliser l'appareil au mieux et autres informations utiles.

### **1. 2. 3. / a) b) c)**

Les séquences d'opérations sont indiquées par des chiffres ou des lettres.

■ / -

Les listes sont matérialisées par des puces ou des tirets.

# Table des matières

 <b>Conformité d'utilisation</b> . . . . .	4	 Repassage facile . . . . .	16
 <b>Consignes de sécurité</b> . . . . .	5	 Rinçage plus* . . . . .	16
Sécurité électrique . . . . .	5	 Niveau plus* . . . . .	16
Risques de blessure . . . . .	5	 <b>Utilisation de l'appareil</b> . . . . .	17
Sécurité pour les enfants . . . . .	5	Préparation du lave-linge . . . . .	17
 <b>Protection de l'environnement</b> . . . . .	7	Sélectionner un programme/allumer l'appareil . . . . .	17
Emballage / Appareil usagé . . . . .	7	Modifier les préréglages des programmes . . . . .	17
Conseils pour économiser de l'énergie . . . . .	7	Sélectionner des options de programme supplémentaires . . . . .	17
 <b>Le plus important en bref</b> . . . . .	8	Introduire le linge dans le tambour . . . . .	17
 <b>Présentation de l'appareil</b> . . . . .	9	Doser et verser le produit lessiviel et le produit d'entretien . . . . .	18
Lave-linge . . . . .	9	Lancer le programme . . . . .	19
Bandeau de commande . . . . .	10	Sécurité-enfants . . . . .	19
Bandeau d'affichage . . . . .	10	Rajouter du linge . . . . .	20
 <b>Linge</b> . . . . .	11	Modifier le programme . . . . .	20
Trier le linge . . . . .	11	Interrompre le programme . . . . .	20
Préparation du linge . . . . .	11	Fin du programme avec réglage Cuve pleine . . . . .	20
 <b>Produit lessiviel</b> . . . . .	12	Fin du programme . . . . .	20
Choix de la bonne lessive . . . . .	12	Retirer le linge/éteindre l'appareil . . . . .	21
Économiser de l'énergie et du produit lessiviel . . . . .	12	 <b>Technique sensorielle</b> . . . . .	21
 <b>Tableau des programmes</b> . . . . .	13	Calcul de charge . . . . .	21
Programmes au programmeur . . . . .	13	Système de contrôle anti-balourd . . . . .	21
Amidonage . . . . .	15	 <b>Réglage des signaux</b> . . . . .	22
Coloration / Décoloration . . . . .	15	 <b>Nettoyage et entretien</b> . . . . .	22
Trempage . . . . .	15	Corps de la machine / bandeau de commande . . . . .	22
 <b>Préréglages des programmes</b> . . . . .	15	Tambour de lavage . . . . .	23
⌚ Vitesse d'essorage . . . . .	15	Détartrage . . . . .	23
⌚ Fin dans . . . . .	15	Bac à produits et boîtier . . . . .	23
 <b>Options de programme supplémentaires</b> . . . . .	16	Pompe de vidange bouchée . . . . .	23
⌚ Speed* . . . . .	16	Flexible d'écoulement bouché au niveau du siphon . . . . .	24
⌚ Eco* . . . . .	16	Filter bouché dans l'arrivée d'eau . . . . .	24
		 <b>Dérangements, Que faire si</b> . . . . .	25
		Déverrouillage d'urgence . . . . .	25

Indications dans le bandeau d'affichage . . . . .	26
Dérangements, Que faire si . . . . .	26



### Service après-vente . . . . . 28



### Valeurs de consommation . . . . . 29

Consommation d'énergie et d'eau, durée du programme et humidité résiduelle des programmes de lavage principaux. . . . .	29
Programmes les plus efficaces pour les textiles en coton. . . . .	30



### Données techniques. . . . . 30



### Installation et branchement. . . . . 31

Étendue des fournitures. . . . .	31
Consignes de sécurité. . . . .	31
Surface d'installation . . . . .	32
Installation sur un socle ou un plancher à poutres de bois . . . . .	32
Installation de l'appareil sous un plan de travail / dans une cuisine intégrée. . . . .	32
Enlever les cales de transport . . . . .	33
Longueurs de flexibles, conduites et lignes. . . . .	33
Arrivée de l'eau . . . . .	34
Évacuation de l'eau . . . . .	35
Nivellement . . . . .	35
Raccordement électrique. . . . .	36
Avant le premier lavage. . . . .	36
Transport . . . . .	37



## Conformité d'utilisation

- Destiné exclusivement à un usage domestique dans un foyer privé, et à l'environnement domestique.
- Ce lave-linge sert à laver des textiles lavables en machine et la laine lavable à la main dans un bain lessiviel.
- Fonctionne à l'eau froide et avec les produits lessiviels et d'entretien en vente habituelle dans le commerce, adaptés à l'emploi en lave-linge.
- Lors du dosage de tous les produits lessiviels, produits d'aide au lavage, produit d'entretien et détergents, respectez impérativement les consignes de leurs fabricants.
- Le lave-linge est utilisable par les personnes suivantes : enfants à partir de 8 ans, personnes détenant des capacités physiques, sensorielles ou mentales réduites et personnes ne détenant pas l'expérience ou les connaissances nécessaires, à condition que cela ait lieu **sous surveillance** ou qu'une personne responsable **leur en enseigne l'utilisation**.  
Ne permettez jamais aux enfants d'effectuer des travaux de nettoyage et de maintenance sans surveillance.
- Éloignez les animaux domestiques du lave-linge !

Veillez lire la notice d'utilisation et les Instructions d'installation, ainsi que toutes les informations jointes au lave-linge, et respecter toutes les instructions qu'elles contiennent.

Conservez ces documents pour toute utilisation ultérieure.

## **Consignes de sécurité**

### Sécurité électrique

#### **Mise en garde** **Danger de mort !**

Risque d'électrocution en cas de contact avec des composants sous tension.

- Ne saisissez jamais la fiche avec les mains mouillées.
- Retirez le cordon électrique uniquement par la fiche et jamais par le cordon car il pourrait être endommagé.

### Risques de blessure

#### **Mise en garde** **Risque de blessure !**

- Si vous soulevez le lave-linge par des pièces faisant saillie (par ex. le hublot), elles risquent de casser et de provoquer des blessures. Ne soulevez pas le lave-linge par ses pièces saillantes.
- En montant sur le lave-linge, la plaque de recouvrement risque de casser et engendrer des blessures. Ne montez pas sur le lave-linge.
- En s'appuyant/s'asseyant sur le hublot ouvert, le lave-linge peut se renverser et engendrer des blessures. Ne vous appuyez pas sur le hublot ouvert.

- En introduisant les doigts dans le tambour en rotation, il y a risque de blessures aux mains. Ne mettez jamais la main dans le tambour en rotation. Attendez que le tambour ait cessé de tourner.

#### **Mise en garde** **Risque de brûlure !**

Vous risquez de vous ébouillanter pendant le lavage à haute température, en cas de contact avec le bain lessiviel très chaud par ex. pendant la vidange du bain très chaud dans un lavabo.

Ne mettez pas la main dans le bain lessiviel chaud.

### Sécurité pour les enfants

#### **Mise en garde** **Danger de mort !**

Les enfants risquent en jouant au lave-linge de se retrouver en danger de mort ou de se blesser.

- Ne laissez pas les enfants jouer sans surveillance près du lave-linge !
- Ne permettez pas aux enfants de jouer avec le lave-linge !

#### **Mise en garde** **Danger de mort !**

Les enfants risquent de s'enfermer dans les appareils et de se retrouver en danger de mort.

Lorsque l'appareil ne sert plus :

- débrancher la fiche mâle de la prise de courant.
- couper le cordon d'alimentation et le jeter avec la fiche mâle.
- détruire la serrure du hublot.

**⚠ Mise en garde**  
**Risque d'étouffement !**

Les enfants risquent en jouant de s'enrouler dans des emballages / feuilles ou de s'enfiler des pièces d'emballage sur la tête, et d'étouffer dans les deux cas. Tenez les emballages, films et pièces d'emballage hors de portée des enfants.

**⚠ Mise en garde**  
**Risque d'empoisonnement !**

Si des lessives et produits d'entretien sont ingérés, ils risquent de provoquer un empoisonnement. Rangez les produits lessiviels et produits d'entretien hors de portée des enfants.

**⚠ Mise en garde**  
**Irritations oculaires / cutanées !**

Les lessives et produits d'entretien peuvent conduire à des irritations oculaires/ cutanées en cas d'entrée en contact. Rangez les produits lessiviels et produits d'entretien hors de portée des enfants.

**⚠ Mise en garde**  
**Risque de blessure !**  
Pendant le lavage à haute température, le verre du hublot devient très chaud. Empêchez les enfants de toucher le hublot très chaud.



## Protection de l'environnement

### Emballage / Appareil usagé









Jetez l'emballage selon les consignes de tri sélectif.

Cet appareil est marqué selon la directive européenne 2012/19/UE relative aux appareils électriques et électroniques usagés (waste electrical and electronic equipment - WEEE). La directive définit le cadre pour une reprise et une récupération des appareils usagés applicables dans les pays de la CE.

### Conseils pour économiser de l'énergie

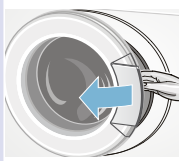
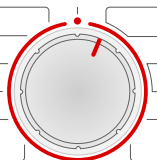
- Utilisez la quantité maximale de linge permise par le programme respectif. Tableau des programmes  
→ Page 13
- Lavez le linge normalement sale sans pré-lavage.
- Si ensuite le linge doit passer au sèche-linge, réglez la vitesse d'essorage en respectant les instructions du fabricant du sèche-linge.
- Les températures de programme indiquées s'orientent sur la température mentionnée sur l'étiquette d'entretien que comporte chaque article textile. Pour des raisons d'économie d'énergie, tout en assurant un résultat de lavage optimal, la température de lavage réelle peut différer de la température de programme indiquée.

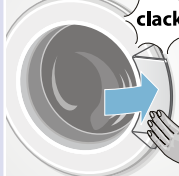
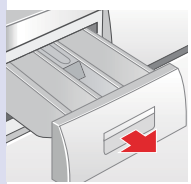
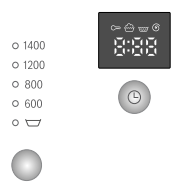
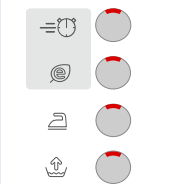
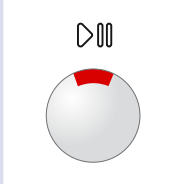
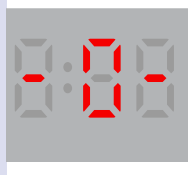
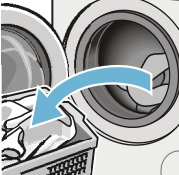
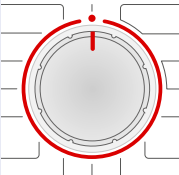
## Le plus important en bref

1				
	Branchez la fiche dans la prise de courant.	Ouvrez le robinet d'eau (sur les modèles sans l'Aqua-Stop).	Triez le linge.	Ouvrez le hublot.
2				
	Choisissez un programme par ex. <b>Coton</b> .	Introduisez le linge.	Attention à ne pas coincer de pièce de linge.	Fermez le hublot de remplissage.
3				
	Versez la lessive.	Modifiez les préréglages du programme, si nécessaire.	Choisissez des options supplémentaires, si nécessaire.	Lancez le programme.
4				
	Fin du programme	Ouvrez le hublot et retirez le linge.	Régler le programmateur sur ●.	Refermez le robinet d'eau (sur les modèles sans l'Aqua-Stop).

# Présentation de l'appareil

## Lave-linge

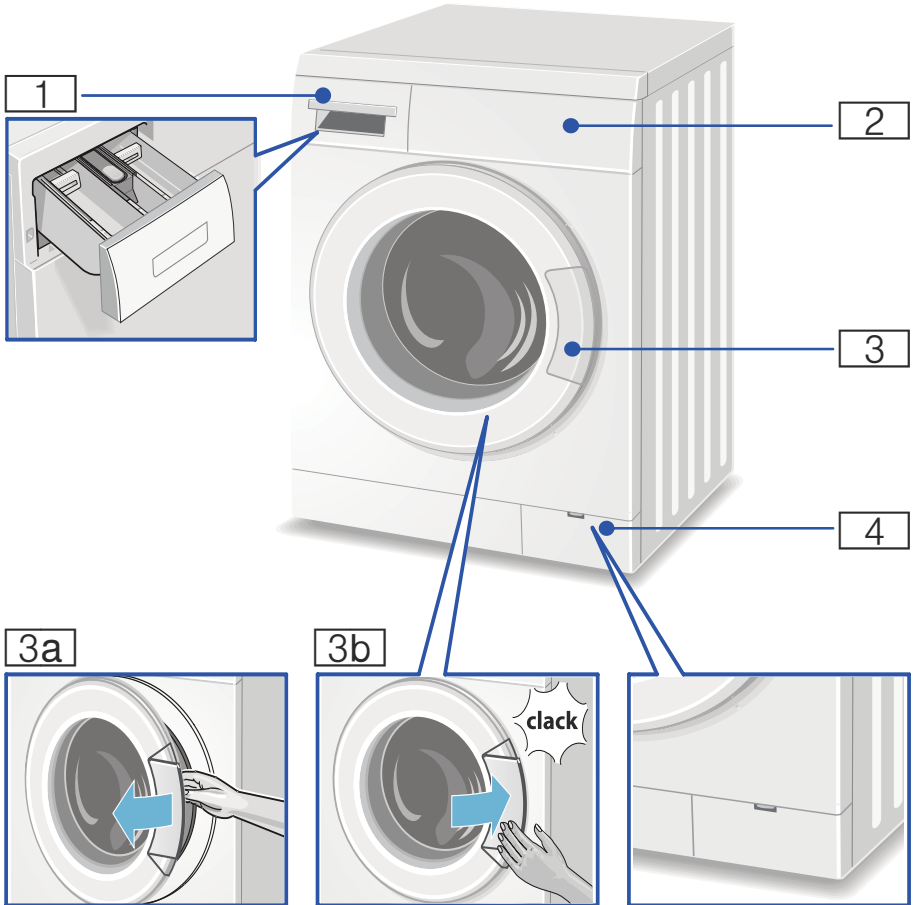

**1** Tiroir à produit lessiviel → Page 18

**2** Éléments d'utilisation / d'affichage

**3** Hublot avec poignée

**3a** Ouvrir le hublot

**3b** Fermer le hublot

**4** Trappe de service

## Bandeau de commande

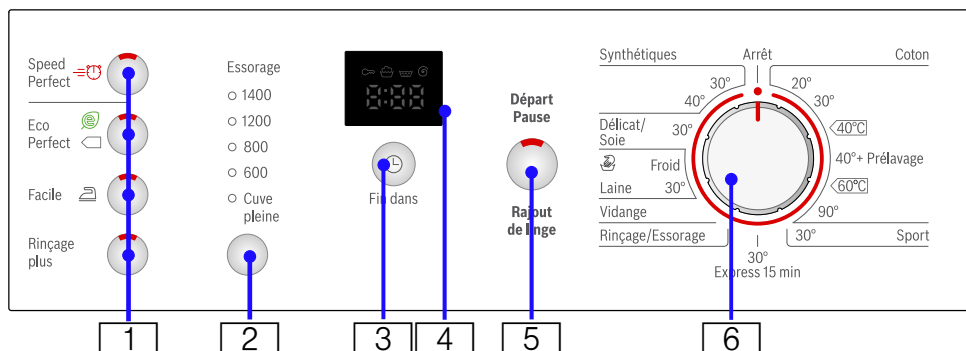

**1** **Speed Perfect\***, **Eco Perfect\***, **Facile**, **Rinçage plus** / **Niveau plus\***  
fonctions additionnelles (\* selon le modèle)

Vue d'ensemble de toutes les fonctions additionnelles

**2** **3** **Vitesse d'essorage**, **Fin dans**  
pour modifier les préréglages des programmes

Vue d'ensemble de tous les préréglages des programmes

**4** Zone d'affichage des réglages et informations

**5** **Départ Pause/Rajout de linge** pour démarrer, interrompre (rajouter du linge) et arrêter un programme

**6** Programmateur pour sélectionner un programme et marche/arrêt

## Bandeau d'affichage

### Réglages pour le programme sélectionné

1.30	Durée du programme	Après la sélection du programme en h:min (heures:minutes)
1 - 24h	Fin dans	Fin du programme après ... h (h=heures)

### Affichages d'état pour la progression du programme (exécution du programme) :

: sécurité-enfants, lavage, rinçage, essorage

Fin dans : fin du programme dans ... (1 - 24 h)



## Linge

### Trier le linge

Triez le linge selon les consignes d'entretien et indications du fabricant figurant sur les étiquettes d'entretien par :

- Type de tissu / de fibre
- Couleur
 





**Remarque :** Le linge peut déteindre ou ne sera pas correctement propre. Lavez séparément le linge blanc et de couleur.  
Lavez séparément le linge de couleur neuf.
- Degré de salissure
 

Lavez ensemble le linge du même degré de salissure.  
Quelques exemples pour les degrés de salissure → *Page 12*

  - **peu sale** : pas de prélavage, sélectionnez éventuellement  **Speed**
  - **normalement sale**
  - **très sale** : réduisez la quantité de linge, sélectionnez le programme avec prélavage
  - **taches** : enlevez/prétraitez les taches tant qu'elles sont encore fraîches. Tamponnez-les d'abord avec de l'eau savonneuse. Ne frottez pas. Lavez ensuite les pièces de linge avec le programme approprié. Les taches rebelles/incrustées peuvent nécessiter plusieurs lavages avant de disparaître complètement.
- Symboles sur les étiquettes d'entretien
 

Les chiffres figurant dans les symboles indiquent la température maximale de lavage à employer.

  -  : convient pour un lavage normal ; par ex. programme **Coton**

-  : nécessite un lavage ménageant ; par ex. programme **Synthétiques**
-  : nécessite un lavage particulièrement ménageant ; par ex. programme **Délicat/Soie**
-  : lavable à la main ; par ex. programme  **Laine**
-  : ne pas laver le linge en machine.

### Préparation du linge

#### Attention !

#### Endommagement de l'appareil/des textiles

Des corps étrangers (par ex. des pièces de monnaie, trombones, épingles, pointes) risquent d'endommager le linge ou des composants du lave-linge.

Pour cette raison, respectez les consignes suivantes lors de la préparation de votre linge :

- Videz les poches des vêtements.

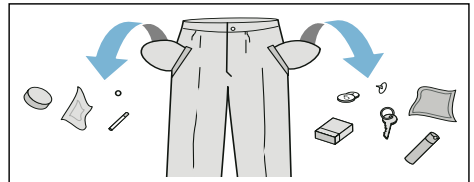

- Faites attention aux pièces métalliques (trombones, etc.) et retirez-les.
- Lavez les textiles délicats dans un filet (bas, voilages, soutien-gorge à baleines).
- Fermez les fermetures Éclair, boutonnez les housses.
- À l'aide d'une brosse, enlevez le sable éventuellement présent dans les poches et dans les revers.
- Enlevez les petites roulettes des rideaux ou placez-les dans un filet.



## Produit lessiviel

### Choix de la bonne lessive

Le symbole d'entretien du linge définit le choix de la lessive correcte, de la bonne température et du traitement adéquat du linge. → aussi [www.sartex.ch](http://www.sartex.ch)

Sur le site [www.cleanright.eu](http://www.cleanright.eu) vous trouverez un grand nombre d'autres informations sur les lessives, produits d'entretien et de nettoyage destinés à la consommation privée.

#### ■ Lessive normale avec azurants optiques

appropriée au linge blanc résistant à l'ébullition, en lin ou en coton  
Programme : Coton / 20°C - max. 90°C

#### ■ Lessive pour linge de couleur, sans produit blanchissant, sans azurants optiques

appropriée au linge de couleur en lin ou en coton  
Programme : Coton / 20°C - max. 60°C

#### ■ Lessive pour linge de couleur/linge délicat sans azurants optiques

appropriée au linge de couleur en fibres d'entretien facile et synthétiques  
Programme : Synthétiques / 20°C - max. 60°C

#### ■ Lessive pour linge délicat

appropriée aux textiles fins et délicats, en soie ou en viscose  
Programme : Délicat/Soie / 20°C - max. 40°C

#### ■ Lessive pour lainages

appropriée aux lainages  
Programme Laine / 20°C - max. 40°C

## Économiser de l'énergie et du produit lessiviel

Avec du linge légèrement et normalement sale, vous pouvez économiser de l'énergie (en abaissant la température de lavage) et de la lessive.





















Économiser	Degré de salissure/Remarque
Température et quantité de lessive réduites selon la recommandation de dosage	<p><b>peu sale</b> Pas de salissures, pas de taches visibles. Les vêtements ont pris des odeurs de transpiration, par ex. :</p> <ul style="list-style-type: none"> <li>■ vêtements d'été et de sport légers (portés quelques heures)</li> <li>■ T-shirts, chemises, chemisiers, (portés au max. 1 jour)</li> <li>■ linge de lit et serviettes de bain d'invités (utilisés 1 jour)</li> </ul>
	<p><b>normalement sale</b> Salissures visibles ou quelques petites taches, par ex. :</p> <ul style="list-style-type: none"> <li>■ T-shirts, chemises, chemisiers (imprégnés de sueur, portés à plusieurs reprises)</li> <li>■ serviettes, linge de lit (utilisés au max. 1 semaine)</li> </ul>
	<p><b>très sale</b> Salissures et/ou taches bien visibles, par ex. torchons à vaisselle, linge de bébé, vêtements professionnels</p>
Température selon l'étiquette d'entretien et quantité de lessive selon la recommandation de dosage/très sale	

**Remarque :** Lors du dosage de tous les produits lessiviels, produits d'aide au lavage, produit d'entretien et détergents, respectez impérativement

les consignes de leurs fabricants et les indications. → Page 18

## Tableau des programmes

### Programmes au programmateur

Programme / Type de linge / Indications	Réglages
<p><b>Nom du programme</b></p> <p>Explication succincte du programme et indication des textiles auxquels il convient.</p>	<p>charge max. ;</p> <p>* charge de linge réduite en cas de réglage  <b>Speed</b></p> <p>température réglable</p> <p>vitesse d'essorage réglable ;</p> <p>** vitesse d'essorage max. en fonction du modèle</p> <p>Réglages de programme possibles</p>
<p><b>Coton</b></p> <p>Textiles résistants, supportant des températures élevées, en coton ou en lin.</p> <p><b>Coton 40°C + Prélavage</b> : Programme avec prélavage, prélavage à 30°C ; répartir le produit lessiviel dans le compartiment I et II</p> <p><b>Remarque</b> : Avec le réglage  <b>Speed</b> il est approprié comme programme court pour linge peu sale.</p>	<p>max. 7 kg/4* kg</p> <p>20, 30, 40, 60, 90°C</p> <p> ... 1400** tr/min</p> <p> ,  ,  ,  / </p>
<p><b>Synthétiques</b></p> <p>Textiles en tissus synthétiques ou mélangés.</p>	<p>max. 3 kg</p> <p>30, 40°C</p> <p> ... 1200** tr/min</p> <p> ,  ,  ,  / </p>
<p><b>Sport</b></p> <p>Textiles de sport et de loisirs en microfibre.</p> <p><b>Remarques</b></p> <ul style="list-style-type: none"> <li>■ Le linge ne doit pas être traité avec un adoucissant.</li> <li>■ Avant le lavage, éliminez soigneusement les résidus de produit assouplissant présents dans tous les compartiments du tiroir à lessive.</li> </ul>	<p>max. 2 kg</p> <p>30°C</p> <p> ... 800** tr/min</p> <p> ,  ,  ,  / </p>

Programme / Type de linge / Indications	Réglages
<p><b>Délicat/Soie</b></p> <p>Pour textiles délicats mais lavables tels que la soie, le satin, les synthétiques ou les tissus mixtes (par ex. chemisier en soie, foulard en soie)</p> <p><b>Remarques</b></p> <ul style="list-style-type: none"> <li>■ Utiliser une lessive pour linge délicat ou pour la soie adaptée au lavage en machine.</li> <li>■ L'appareil ne doit pas essorer entre les rinçages</li> </ul>	<p>max. 2 kg</p> <p>30°C</p> <p>☒ ... 800 tr / min</p> <p>🌀, 🔄, 🧺, 🪥 / 🧺</p>
<p> / <b>Laine</b></p> <p>Textiles lavables à la main ou en machine, en laine ou contenant de la laine ;</p> <p>programme de lavage très délicat pour le linge, pour éviter son rétrécissement, pauses prolongées dans le programme (les textiles reposent dans le bain lessiviel)</p> <p><b>Remarques</b></p> <ul style="list-style-type: none"> <li>■ La laine est un matériau d'origine animale : par ex. angora, alpaga, lama, mouton.</li> <li>■ Utiliser une lessive pour laine adaptée au lavage en machine.</li> </ul>	<p>max. 2 kg</p> <p>froid, 30°C</p> <p>☒ ... 800 tr / min</p> <p>-</p>
<p><b>Rinçage/Essorage</b></p> <p>de linge lavé à la main, touche <b>Rinçage plus/Niveau plus</b> activée</p> <p><b>Remarque :</b> Pour un essorage seul, désactiver la touche</p>	<p>max. 7 kg</p> <p>-</p> <p>☒ ... 1200** tr/min</p> <p>🧺</p>
<p><b>Vidange</b></p> <p>de l'eau de rinçage après un programme avec le réglage ☒ (sans essorage final) pour un traitement doux de linge délicat</p>	<p>max. 7 kg</p> <p>-</p> <p>☒ ... 1200** tr/min</p> <p>-</p>
<p><b>Express 15 min</b></p> <p>programme extra court d'env. 15 minutes, adapté aux petits lots de linge peu sales</p>	<p>max. 2 kg</p> <p>30°C</p> <p>☒ ... 1200** tr/min</p> <p>-</p>

## Amidonnage

**Remarque :** Le linge ne doit pas avoir été traité avec un adoucissant.

L'amidonnage peut être inclus à tous les programmes de lavage avec un amidon liquide. Versez la quantité d'amidon selon les indications du fabricant dans le compartiment  (nettoyez le compartiment au préalable si nécessaire).

## Coloration / Décoloration

Ne teintez qu'en quantités habituelles pour un foyer. Le sel peut attaquer l'acier inoxydable ! Respectez les instructions du fabricant de la teinture.

Ne décolorez **pas** pas de linge dans le lave-linge !

## Trempage

1. Versez le produit de trempage/ produit lessiviel selon les indications du fabricant dans le compartiment **II**.
2. Réglez le programmateur sur **Coton 30°C**.
3. Appuyez sur **Départ/Rajout** de linge.
4. Au bout d'env. 10 minutes, appuyez sur **Départ/Rajout de linge**.
5. Une fois le temps de trempage voulu écoulé, appuyez de nouveau sur **Départ/Rajout de linge**, si le programme doit continuer ou modifiez le programme.

### Remarques

- Introduisez du linge de même couleur dans le tambour.
- Vous n'avez pas besoin de produit lessiviel supplémentaire car le bain de trempage sert aussi de bain de lavage.

## **P+** Préréglages des programmes

Tous les programmes sont préréglés en usine avec la vitesse d'essorage et la durée du programme (Fin dans).

Ils sont affichés dans le bandeau d'affichage après la sélection du programme.

Vous pouvez modifier les préréglages de la manière suivante.

### Vitesse d'essorage

Avant et pendant l'exécution du programme sélectionné, il est possible de régler la vitesse d'essorage ou **Cuve pleine** (sans essorage final, le linge reste dans la dernière eau de rinçage, zone d'affichage - - -). Les effets dépendent du stade du programme.

La vitesse d'essorage maximale que vous pouvez sélectionner dépend du modèle et du programme que vous avez choisi.

### Fin dans

Le fait de sélectionner le programme affiche sa durée respective.

La durée du programme est automatiquement adaptée lors de son exécution. Des modifications des préréglages du programme ou bien des réglages du programme modifient également la durée du programme.

Avant le départ du programme, il est possible de différer de 24h maximum la fin du programme (Fin dans) par pas d'une heure (h = heure).

Pour ce faire, appuyez répétitivement sur la touche appropriée, jusqu'à ce que le réglage désiré soit affiché.

**Remarque :** La durée du programme est intégrée dans le temps Fin différée réglé.

Après le départ, le temps présélectionné, par ex. **8h** est affiché et compté à rebours, jusqu'à ce que le programme de lavage commence. Ensuite la durée du programme par ex. **2:30** (heures:minutes) s'affiche.

### Modification du temps présélectionné :

Après le départ du programme, vous pouvez modifier le temps présélectionné de la manière suivante :

1. Appuyer répétitivement sur la touche **Fin dans**, jusqu'à avoir atteint le nombre d'heures voulu.
2. Appuyer sur **Départ/Rajout de linge**.

### Rajouter du linge pendant que le temps présélectionné s'écoule :

1. Appuyer sur **Départ/Rajout de linge**.
2. **YES** s'allume dans le bandeau d'affichage. Vous pouvez ouvrir le hublot et rajouter du linge.
3. Fermer le hublot.
4. Appuyer sur **Départ/Rajout de linge**. Le temps présélectionné continue à s'écouler.

## **P+** Options de programme supplémentaires

### **Speed\***

Pour laver en un temps plus court avec un rendement de lavage comparable au programme standard.

**Remarque :** Ne dépassez pas la charge maximale indiquée.  
Tableau des programmes → Page 13

### **Eco\***

Lavage en économisant de l'énergie par une réduction de la température avec une efficacité de lavage égale.

**Remarque :** La température de lavage est plus basse que la température sélectionnée. En cas d'exigences particulières d'hygiène il est recommandé de sélectionner une température plus élevée ou l'option  **Speed**.

### **Repassage facile**

Déroulement spécial de l'essorage, suivi d'un défoulage du linge. Essorage final doux - degré d'humidité du linge légèrement plus élevé.

### **Rinçage plus\***

Rinçage supplémentaire. Cette option est destinée aux régions à eau très douce ou pour améliorer un peu plus encore le résultat du rinçage.

### **Niveau plus\***

Niveau d'eau plus haut et cycle de rinçage supplémentaire, temps de lavage plus long. Cette option est destinée aux régions à eau très douce ou pour améliorer un peu plus encore le résultat de rinçage.

(\* selon le modèle)

## **Utilisation de l'appareil**

### **Préparation du lave-linge**

**Remarque :** Le lave-linge **doit être installé et branché correctement** (à

partir de → Page 31).

1. Branchez la fiche dans la prise de courant.
2. Ouvrez le robinet d'eau.
3. Ouvrez le hublot.
4. Vérifiez si le tambour est entièrement vide. Videz-le le cas échéant.

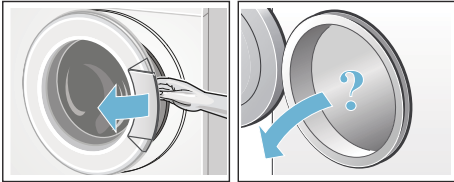

## Sélectionner un programme/ allumer l'appareil

**Remarque :** Si vous avez activé la sécurité-enfants, vous devez d'abord la désactiver avant de pouvoir régler un programme. → Page 19

Sélectionnez le programme souhaité à l'aide du programmeur. Il peut tourner dans les deux sens.

La machine est allumée.

La durée du programme s'affiche dans le bandeau d'affichage.

## Modifier les préréglages des programmes

Vous pouvez utiliser les préréglages ou les modifier.

Pour ce faire, appuyez répétitivement sur la touche appropriée, jusqu'à ce que le réglage désiré soit affiché.

**Remarque :** Toutes les touches sont sensibles. Les effleurer légèrement suffit ! Un effleurement prolongé des touches d'option fait automatiquement défiler les options de réglage !

Les réglages sont actifs sans confirmation.

Ils ne restent pas en mémoire après avoir éteint l'appareil.

Préréglages des programmes  
→ Page 15

Tableau des programmes, à partir de  
→ Page 13

## Sélectionner des options de programme supplémentaires

Grâce aux options de programme supplémentaires, vous pouvez optimiser encore mieux les réglages du processus de lavage selon vos lots de linge.

Vous pouvez ajouter ou désélectionner les réglages en fonction du stade d'exécution du programme.

Les témoins lumineux des touches sont allumés lorsque le réglage est actif.

Les réglages ne restent pas en mémoire après avoir éteint l'appareil.

Options supplémentaires → Page 16

Tableau des programmes, à partir de  
→ Page 13

## Introduire le linge dans le tambour

### Mise en garde Danger de mort !

Les pièces de linge qui ont été préalablement traitées avec des détergents contenant des solvants, comme par exemple des produits détachants, risquent de provoquer une explosion après avoir été placés dans l'appareil.

Avant de placer les pièces de linge dans l'appareil, rincez-les d'abord à fond à la main.

## Remarques

- Mélangez les grandes et les petites pièces de linge. Les pièces de linge de tailles différentes se répartiront mieux pendant l'essorage. Certaines pièces de linge peuvent engendrer un balourd.
  - Ne dépassez pas la charge max. de linge indiquée. Un surremplissage pénalise le résultat de lavage et favorise le froissage.
1. Dépliez les pièces de linge préalablement triées et introduisez-les dans le tambour.
  2. Veillez à ce que du linge ne reste pas coincé entre le hublot et le joint en caoutchouc et fermez le hublot.

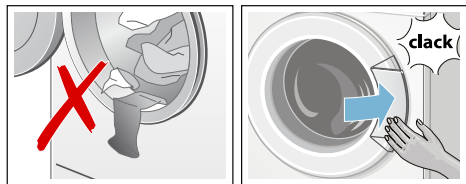

Le voyant lumineux de la touche Départ Pause/Rajout de linge clignote et les réglages du programme sont affichés en continu dans le bandeau d'affichage. La modification des réglages est possible.

## Doser et verser le produit lessiviel et le produit d'entretien

### Attention !

#### Domage de l'appareil

Les produits nettoyants et les produits servant à prétraiter le linge (par ex. détachant, aérosol de pré-lavage, ...) peuvent endommager les surfaces du lave-linge en cas de contact. Veillez à ce que ces produits n'entrent pas en contact avec les surfaces du lave-linge. Le cas échéant, essuyez immédiatement, avec un chiffon humide, les résidus de brouillard de pulvérisation et d'autres résidus/gouttes.

### Dosage

Dosez les produits lessiviels et additifs en fonction :

- de la dureté de l'eau ; pour la connaître, renseignez-vous auprès de votre compagnie distributrice des eaux
- des indications fournies par le fabricant du produit
- de la quantité de linge
- du degré de salissure → Page 12

### Versage du produit



#### Mise en garde

#### Irritations oculaires / cutanées !

Si vous ouvrez le tiroir à produit lessiviel pendant le fonctionnement, de la lessive / du produit d'entretien risque de jaillir. Ouvrez prudemment le tiroir. En cas de contact de produit lessiviel / d'entretien avec les yeux ou la peau, lavez-les / rincez-les abondamment. Consultez un médecin si le produit a été avalé par inadvertance.

**Remarque :** Diluez les produits de rinçage assouplissant et produits

amidonnant dans de l'eau, cela empêche des obstructions.

Versez les produits lessiviels et d'entretien dans les compartiments correspondants :

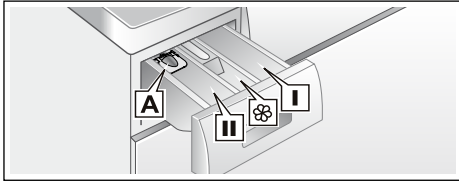

Système de dosage <b>A</b>	Pour du produit lessiviel liquide
Compartiment <b>II</b>	Produit lessiviel pour le lavage principal, adoucisseur d'eau, produit blanchissant, cristaux de détachant
Compartiment	Produit assouplissant, amidon, Ne pas dépasser le repère Max
Compartiment <b>I</b>	Produit lessiviel pour le pré-lavage

1. Retirer le tiroir à produit lessiviel jusqu'en butée.
2. Verser le produit lessiviel et / ou le produit d'entretien.
3. Fermer le tiroir à produit lessiviel.

### Système de dosage\* pour du produit lessiviel liquide

\* selon le modèle

Pour doser le produit lessiviel liquide, positionnez le système de dosage comme suit :

1. Tirer le tiroir à produit lessiviel. Appuyer sur l'insert et retirer complètement le tiroir.
2. Pousser le système de dosage vers l'avant, l'encliqueter et le rabattre.
3. Remettre le tiroir en place.

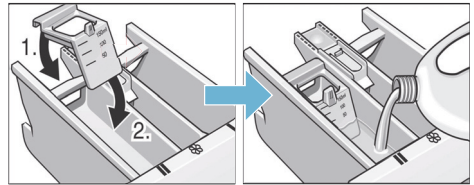

**Remarque :** N'utilisez pas le système de dosage avec les produits lessiviels gélifiés et les poudres de lavage ni avec les programmes incluant un pré-lavage ou si vous avez choisi Fin dans.

**Sur les modèles sans système de dosage** versez le produit lessiviel liquide dans un doseur correspondant et placez-le dans le tambour.

## Lancer le programme

Appuyez sur la touche **Départ/Rajout de linge**. Le témoin lumineux s'allume et le programme démarre.

Dans le bandeau d'affichage est indiqué "Fin dans" en cours d'exécution du programme ou bien la durée du programme et les symboles pour la progression du programme après le début du programme de lavage. \*\*\* 'Bandeau d'affichage' on page 10 \*\*\*

**Remarque :** Si vous voulez assurer que le programme ne puisse pas être dérégulé par mégarde, sélectionnez la sécurité-enfants de la manière suivante.

## Sécurité-enfants

Vous pouvez verrouiller le lave-linge pour empêcher un déréglage des fonctions par inadvertance. Pour cela, activez la sécurité-enfants après le lancement du programme.

Pour **Activer/Désactiver** appuyez pendant env. 5 secondes sur la touche **Départ/Rajout de linge**. Le symbole apparaît dans le bandeau d'affichage.

- ∞ est allumé : La sécurité-enfants est activée.
- ∞ clignote : La sécurité-enfants est active et le programmateur a été dérégulé. Afin d'éviter l'interruption du programme, remplacez le sélecteur sur le programme initial. Le symbole est de nouveau allumé.

**Remarque :** La sécurité-enfants peut être encore active au lancement du programme suivant, même après l'arrêt de la machine.

Dans ce cas, vous devez désactiver la sécurité-enfants avant le démarrage du programme, et la réactiver ensuite, si nécessaire, après le démarrage du programme.

## Rajouter du linge

Après le démarrage du programme, vous pouvez rajouter du linge ou enlever, en cas de besoin.

Pour ce faire, appuyez sur la touche **Départ/Rajout de linge**.

Le voyant lumineux pour **Départ/Rajout de linge** clignote et la machine vérifie s'il est possible de rajouter du linge.

**Remarque :** Lorsque vous rajoutez du linge, ne laissez pas le hublot ouvert longtemps - de l'eau sortant du linge pourrait couler.

Si dans le bandeau d'affichage :

- **YES** est allumé, il est possible de rajouter du linge.
- **NO** clignote, attendez que **YES** s'allume.
- **NO** est allumé, il n'est pas possible de rajouter du linge.  
En présence d'un niveau d'eau élevé, d'une température élevée ou si le tambour tourne, le hublot reste verrouillé pour des raisons de sécurité et il n'est pas possible de rajouter du linge.

**Pour poursuivre le programme, appuyez sur la touche **Départ/Rajout de linge**.** Le programme continue automatiquement.

## Modifier le programme

Si par erreur vous avez démarré un mauvais programme, vous pouvez changer le programme de la manière suivante :

1. Choisissez un autre programme.
2. Appuyez sur **Départ/Rajout de linge**. Le nouveau programme reprend depuis le début.

## Interrompre le programme

Programmes à température élevée :

1. Faire refroidir le linge : sélectionner **Rinçage/Essorage**.
2. Appuyer sur **Départ/Rajout de linge**.

Programmes à température réduite :

1. Appuyer sur **Départ/Rajout de linge**.
2. Sélectionner **Rinçage/Essorage** (désactiver la touche **Rinçage plus/Niveau plus**) ou **Vidange**.
3. Appuyer sur **Départ/Rajout de linge**.

## Fin du programme avec réglage Cuve pleine

- - - apparaît dans le bandeau d'affichage, l'indicateur d'état  est allumé et le voyant lumineux de la touche **Départ/Rajout de linge** clignote.

Pour terminer le programme, réglez le programmateur sur **Vidange** ou sélectionnez une vitesse d'essorage. Appuyez ensuite sur la touche **Départ/Rajout de linge**.

## Fin du programme

-0- apparaît dans le bandeau d'affichage et le voyant lumineux de la touche **Départ/Rajout de linge** clignote.

Si en plus s'affiche le symbole , ceci signifie que le lave-linge a détecté un excès de mousse pendant le programme de lavage, puis il ajoute automatiquement un cycle de rinçage pour supprimer la mousse.

**Remarque :** Dosez une plus faible quantité de lessive lors du prochain lavage avec une charge de linge équivalente.

## Retirer le linge/éteindre l'appareil

1. Ouvrez le hublot et retirez le linge.
2. Réglez le programmateur sur **Arrêt**. L'appareil est éteint.
3. Fermez le robinet d'eau.  
**Remarque :** C'est inutile sur les modèles équipés de l'Aqua-Stop.

### Remarques

- Ne laissez aucunes pièces de linge dans le tambour. Elles risquent de rétrécir lors du lavage suivant ou de teindre d'autres articles.
- Retirez les corps étrangers éventuellement présents dans le tambour et le joint en caoutchouc – Risque de rouille.

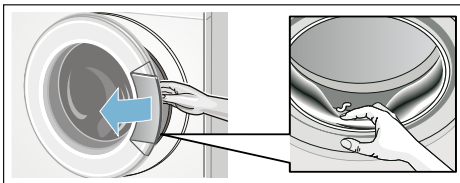

- Laissez le hublot et le tiroir à produit lessiviel ouverts afin que l'eau restante puisse s'évaporer.

## Technique sensorielle

### Calcul de charge

Suivant le type de textile et la charge de linge, la détection automatique de quantité adapte la consommation d'eau de façon optimale à chaque programme.

### Système de contrôle anti-balourd

Le système de contrôle du balourd détecte automatiquement ce dernier et veille, en faisant redémarrer plusieurs fois l'essorage, à ce que le linge se répartisse uniformément.

Pour des raisons de sécurité, le lave-linge réduit la vitesse de rotation lorsque le linge est très mal réparti, ou n'effectue pas d'essorage.

**Remarque :** Mettez ensemble de petites et grandes pièces de linge dans le tambour (à partir de → Page 26).

## Réglage des signaux

### 1. Activer le mode Réglage du volume du signal sonore

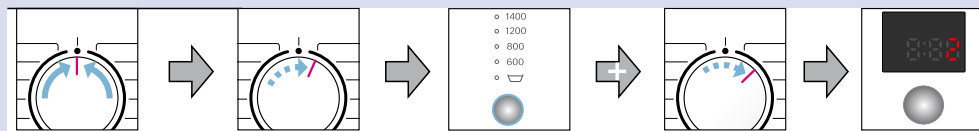

Régler sur ●

1 cran, la zone d'affichage s'allume.

sélectionner et maintenir

1 cran, relâcher

### 2. Régler le volume sonore pour les signaux de touches et les signaux affectés d'indications (selon le modèle)

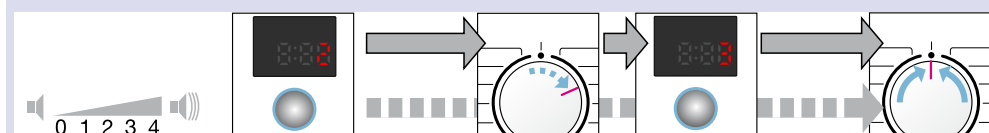

\* appuyer plusieurs fois si nécessaire

Régler le volume\*

directement

1 cran

Régler le volume\*

régler sur ●

## Nettoyage et entretien

### Mise en garde Danger de mort !

Risque d'électrocution en cas de contact avec des composants sous tension.

Éteignez l'appareil et retirez la fiche de la prise.

### Mise en garde

#### Risque d'empoisonnement !

Des détergents contenant des solvants par ex. essence de nettoyage peuvent dégager des vapeurs toxiques. N'utilisez jamais de détergents contenant des solvants.

### Attention ! Dompage de l'appareil

Des détergents contenant des solvants, par ex. essence de nettoyage, peuvent endommager les surfaces et pièces de la machine.

N'utilisez jamais de détergents contenant des solvants.

### Corps de la machine / bandeau de commande

- Essayez le corps de la machine et le bandeau de commande avec un chiffon humide.
- N'utilisez pas de chiffons, d'éponge et de produits nettoyants abrasifs (détergent pour l'acier inoxydable).
- Enlevez immédiatement les restes de produit lessiviel.

- Le nettoyage au jet d'eau est interdit.

## Tambour de lavage

Essayez le joint en caoutchouc à l'intérieur avec un chiffon. Laissez le hublot ouvert pour que le tambour puisse sécher. Utilisez un produit de nettoyage sans chlore, n'utilisez pas de laine d'acier.

## Détartrage

**Remarque :** Sortez tout le linge de la machine !

Un détartrage n'est pas nécessaire si la lessive a été correctement dosée. Si un détartrage s'impose malgré tout, procédez comme indiqué par le fabricant de produit détartrant. Vous pouvez vous procurer des produits détartrants appropriés via notre site Internet ou le service après-vente.

## Bac à produits et boîtier

S'il contient des résidus de produit lessiviel ou de produit assouplissant :

1. Tirer le tiroir à produit lessiviel. Appuyer sur l'insert, retirer complètement le tiroir du boîtier.
2. Retirer l'insert : avec un doigt, pousser l'insert de bas en haut.

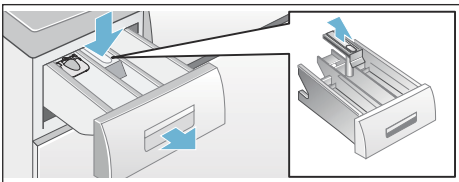

3. Avec de l'eau et une brosse, nettoyer le bac à lessive et l'insert, puis le sécher. Éliminer aussi les résidus de produit lessiviel ou de produit assouplissant dans le boîtier.
4. Poser l'insert et l'encliqueter (introduire le cylindre sur la tige de guidage).

5. Introduire le tiroir à produit lessiviel.

**Remarque :** Laissez le tiroir à produit lessiviel ouvert afin que l'eau restante puisse s'évaporer.

## Pompe de vidange bouchée

**⚠ Mise en garde**  
**Risque de brûlure !**

Lors du lavage à haute température, le bain lessiviel est très chaud. Si vous touchez le bain lessiviel très chaud, vous risquez de vous ébouillanter. Attendez que le produit lessiviel ait refroidi.

1. Fermer le robinet d'eau afin que l'eau cesse d'affluer et qu'il ne soit pas nécessaire de l'évacuer par la pompe de vidange.
2. Éteindre l'appareil. Débrancher la fiche mâle de la prise de courant.
3. Ouvrir la trappe de service et la retirer.

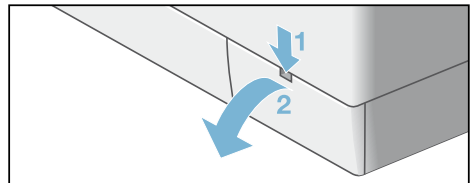

4. **Pour les modèles avec flexible de vidange :**

Sortir le flexible de vidange de sa fixation.

Retirer la coiffe d'obturation, laisser le bain lessiviel s'écouler dans un récipient adéquat. Enfoncer la coiffe d'obturation et mettre le flexible de vidange en place dans la fixation.

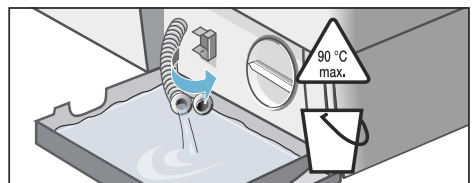

### 5. Pour les modèles sans flexible de vidange :

Dévisser délicatement le bouchon de la pompe, jusqu'à ce que le bain lessiviel commence à s'écouler. Quand la trappe de service est à moitié remplie, revisser le bouchon de la pompe et vider la trappe de service. Répéter les étapes jusqu'à ce que le bain lessiviel se soit complètement écoulé.

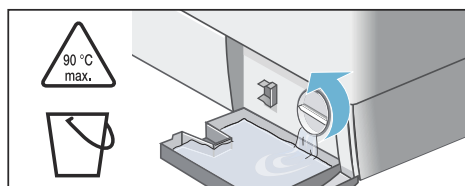

### 6. Dévisser délicatement le bouchon de la pompe, de l'eau résiduelle peut s'écouler.

Nettoyer le compartiment intérieur, le filetage du couvercle de pompe et le carter de pompe. Le rotor de la pompe de vidange doit pouvoir tourner librement. Remettre le couvercle en place et le visser. Il faut que la poignée se trouve à la verticale.

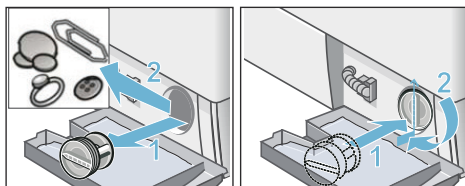

### 7. Remettre la trappe de service en place et la refermer.

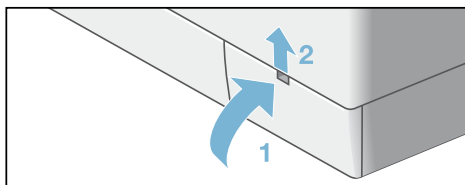

**Remarque :** Pour empêcher que lors du lavage suivant du produit lessiviel non utilisé gagne le flexible d'évacuation : Versez 1 litre d'eau dans le compartiment II puis lancez le programme **Vidange**.

### Flexible d'écoulement bouché au niveau du siphon

1. Éteindre l'appareil. Débrancher la fiche mâle de la prise de courant.
2. Détacher le collier du flexible. Retirer prudemment le flexible d'écoulement, l'eau résiduelle risque de couler.
3. Nettoyer le flexible d'écoulement et l'embout du siphon.

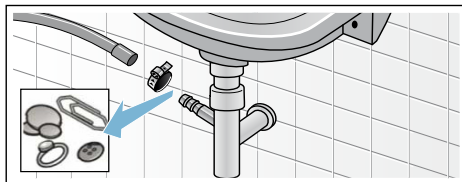

4. Remmancher le flexible d'évacuation et sécuriser le point de raccordement à l'aide du collier du flexible.

### Filter bouché dans l'arrivée d'eau

**⚠ Mise en garde**  
**Risque d'électrocution !**

Ne plongez pas le dispositif de sécurité Aquastop dans l'eau (il contient une électrovanne).

Pour cela résorber d'abord la pression de l'eau régnant dans le flexible d'arrivée d'eau :

1. Fermer le robinet d'eau.
2. Sélectionner un programme quelconque (sauf Rinçage/ Essorage/Vidange).

3. Appuyer sur **Départ**/Rajout de linge. Laisser le programme fonctionner env. 40 secondes.
4. Régler le programmateur sur **Arrêt**. Débrancher la fiche mâle de la prise de courant.
5. Nettoyage du filtre au robinet d'eau : Débrancher le flexible du robinet d'eau. Nettoyer le filtre à l'aide d'une petite brosse.

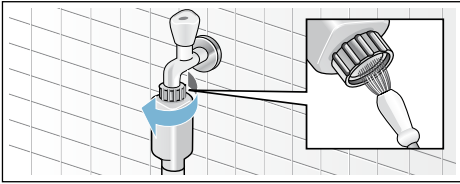

6. Nettoyage du filtre à l'arrière de l'appareil sur les modèles Standard et Aqua-Secure : Retirer le flexible au dos de l'appareil, Extraire le filtre avec une pince et le nettoyer.

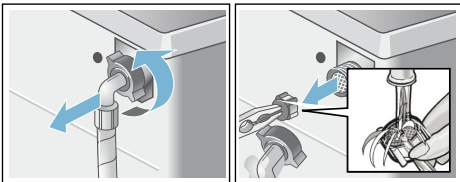

7. Raccorder le flexible et vérifier son étanchéité.

## Dérangements, Que faire si ...

### Déverrouillage d'urgence

par ex. en cas de coupure de courant  
Le programme continue quand le courant est rétabli.

Si vous voulez malgré tout retirer du linge, vous pouvez ouvrir le hublot de remplissage en procédant comme décrit ci-après :

#### **Mise en garde** **Risque de brûlure !**

Vous risquez de vous ébouillanter pendant le lavage à haute température, en cas de contact avec le bain lessiviel et le linge très chauds.  
Les laisser refroidir le cas échéant.

#### **Mise en garde** **Risque de blessure !**

Si vous introduisez les doigts dans le tambour en rotation, vous risquez de vous blesser les mains.  
Ne mettez jamais la main dans le tambour en rotation.  
Attendez que le tambour ait cessé de tourner.



#### **Attention !** **Dégâts des eaux**

L'eau qui s'écoule risque de provoquer des dégâts.  
N'ouvrez pas le hublot si de l'eau demeure visible au niveau du hublot.

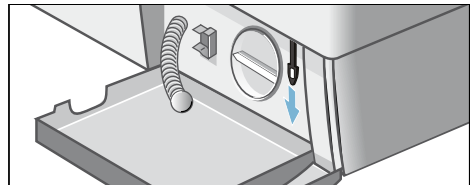

1. Éteindre l'appareil. Débrancher la fiche mâle de la prise de courant.
2. Vidanger le bain lessiviel  
→ Page 23
3. A l'aide d'un outil, tirer le dispositif de déverrouillage d'urgence vers le bas puis le relâcher.  
Ensuite, le hublot peut s'ouvrir.





## Indications dans le bandeau d'affichage

Affichage	Cause / Remède
YES	Le hublot est déverrouillé. Il est possible d'ajouter du linge.
NO	<ul style="list-style-type: none"> <li>■ La température est trop élevée. Attendre que la température baisse.</li> <li>■ Le niveau d'eau est trop élevé. Il n'est pas possible d'ajouter du linge. Le cas échéant, refermer le hublot immédiatement. Appuyer sur <b>Départ</b>/Rajout de linge pour poursuivre le programme.</li> </ul>
NO clignote	<ul style="list-style-type: none"> <li>■ Attendre que <b>YES</b> soit allumé.</li> </ul>
F:16	Fermer correctement le hublot ; linge éventuellement coincé.
F:17	<ul style="list-style-type: none"> <li>■ Ouvrir le robinet d'eau en grand,</li> <li>■ Le flexible d'arrivée d'eau est plié/coincé,</li> <li>■ Pression d'eau insuffisante. Nettoyer le filtre.</li> </ul>
F:18	<ul style="list-style-type: none"> <li>■ Pompe de vidange bouchée. Nettoyer la pompe de vidange.</li> <li>■ Flexible d'évacuation / tuyau d'évacuation bouché. Nettoyer le flexible d'évacuation au niveau du siphon.</li> </ul>
F:21	Défaut moteur. Contacter le service après-vente !
F:23	Présence d'eau dans la cuvette de fond, présence d'une fuite dans l'appareil. Contacter le service après-vente !
	Sécurité-enfants activée ; la désactiver.
 clignote	Mousse importante, un rinçage est enclenché

## Dérangements, Que faire si ...

Dérangements	Cause / Remède
De l'eau fuit.	<ul style="list-style-type: none"> <li>■ Raccorder correctement / remplacer le flexible d'évacuation.</li> <li>■ Serrer à fond le raccord du flexible d'arrivée d'eau.</li> </ul>
L'appareil n'est pas alimenté en eau. Le produit lessiviel n'est pas entraîné par l'eau en direction de la cuve.	<ul style="list-style-type: none"> <li>■ Avez-vous appuyé sur <b>Départ</b>/Rajout de linge ?</li> <li>■ Avez-vous bien ouvert le robinet d'arrivée d'eau ?</li> <li>■ Filtre éventuellement bouché ? Nettoyer le filtre. → Page 24</li> <li>■ Le flexible d'arrivée d'eau est peut-être coudé ou pincé ?</li> </ul>
Le hublot refuse de s'ouvrir.	<ul style="list-style-type: none"> <li>■ Fonction de sécurité active. Programme annulé ? → Page 20</li> <li>■  (sans essorage final) sélectionné ?</li> <li>■ Ouverture possible uniquement par le dispositif de déverrouillage d'urgence ? → Page 25</li> </ul>
Le programme ne démarre pas.	<ul style="list-style-type: none"> <li>■ Avez-vous appuyé sur <b>Départ</b>/Rajout de linge ou avez-vous choisi <b>Fin dans</b> ?</li> <li>■ Hublot fermé ?</li> <li>■  Sécurité-enfants activée ? La désactiver. → Page 19</li> </ul>

Dérangements	Cause / Remède
Le bain lessiviel n'est pas évacué.	<ul style="list-style-type: none"> <li>■  (sans essorage final) sélectionné ?</li> <li>■ Nettoyer la pompe de vidange. → <i>Page 23</i></li> <li>■ Nettoyer le tuyau d'évacuation et/ou le flexible d'évacuation.</li> </ul>
L'eau dans le tambour n'est pas visible.	C'est normal - L'eau se trouve en dessous de la zone visible.
Le résultat de l'essorage n'est pas satisfaisant. Linge mouillé / trop humide.	<ul style="list-style-type: none"> <li>■ C'est normal - Le système de contrôle anti-balourd a interrompu l'essorage, répartition inégale du linge. Répartir les petites et grosses pièces de linge dans le tambour.</li> <li>■ <b>Facile</b> sélectionné ?</li> <li>■ Avez-vous choisi une vitesse trop faible ?</li> </ul>
Démarrages répétitifs de l'essorage court.	Il ne s'agit pas d'un défaut. Le système de détection anti-balourd tente de mieux répartir la charge de linge dans le tambour.
Le programme dure plus longtemps que d'habitude.	<ul style="list-style-type: none"> <li>■ C'est normal - Le système de contrôle du balourd compense le balourd en répartissant plusieurs fois le linge.</li> <li>■ C'est normal - Le système de contrôle de la mousse est actif, il a ajouté un rinçage supplémentaire.</li> </ul>
Modification du temps restant en cours de lavage.	C'est normal - L'appareil optimise le déroulement du programme lors du processus de lavage respectif. Cela peut conduire à la modification de la durée du programme dans le bandeau d'affichage.
Présence d'eau dans le compartiment à produits d'entretien.	<ul style="list-style-type: none"> <li>■ Il ne s'agit pas d'un défaut. L'efficacité de l'additif n'est pas compromise.</li> <li>■ Nettoyez l'insert le cas échéant → <i>Page 23</i></li> </ul>
Des odeurs se dégagent du lave-linge.	Exécuter le programme <b>Coton 90°C</b> sans linge. Pour ce faire, utiliser une lessive toutes températures.
Le symbole  clignote dans le bandeau d'affichage. De la mousse sort éventuellement du tiroir à produit lessiviel.	<p>Avez-vous utilisé trop de produit lessiviel ?</p> <p>Verser une cuillerée à soupe de produit assouplissant dans 1/2 l d'eau, mélanger puis verser le mélange dans le compartiment II (pas avec les textiles pour le plein air et les duvets!).</p> <p>Lors du lavage suivant, diminuer la quantité de produit lessiviel utilisé.</p>
Bruits et vibrations importants, l'appareil se déplace tout seul pendant l'essorage.	<ul style="list-style-type: none"> <li>■ Avez-vous immobilisé les pieds de l'appareil ? Fixer / stabiliser les pieds de l'appareil. → <i>Page 35</i></li> <li>■ Cales de transport enlevées ? Enlever les cales de transport. → <i>Page 33</i></li> </ul>
Bruits pendant l'essorage et la vidange.	Nettoyer la pompe de vidange → <i>Page 23</i>
Le bandeau d'affichage ou les voyants ne fonctionnent pas alors que l'appareil est en marche.	<ul style="list-style-type: none"> <li>■ Coupure de courant ?</li> <li>■ Fusibles déclenchés ? Réarmer les disjoncteurs / changer les fusibles.</li> <li>■ Si cette panne se reproduit, contacter le service après-vente.</li> </ul>
Présence de résidus de détergent sur le linge.	<ul style="list-style-type: none"> <li>■ Les produits lessiviels sans phosphate contiennent parfois des résidus insolubles dans l'eau.</li> <li>■ Sélectionner <b>Rinçage</b>/Essorage ou brosser le linge après le lavage.</li> </ul>

Dérangements	Cause / Remède
<b>NO</b> apparaît dans le bandeau d'affichage à l'état Rajout de linge.	<ul style="list-style-type: none"> <li>■ Le niveau d'eau est trop élevé. Il n'est pas possible d'ajouter du linge. Le cas échéant, refermer le hublot immédiatement.</li> <li>■ Appuyer sur <b>Départ</b>/Rajout de linge pour poursuivre le programme.</li> </ul>
<b>YES</b> apparaît dans le bandeau d'affichage à l'état Rajout de linge.	Le hublot est déverrouillé. Il est possible d'ajouter du linge.
Lorsque vous ne parvenez pas à remédier vous-même au dérangement (après la mise hors tension/sous tension de l'appareil) ou qu'une réparation s'impose :	
<ul style="list-style-type: none"> <li>■ Régler le programmateur sur <b>Arrêt</b>. L'appareil est éteint.</li> <li>■ Retirer la fiche de la prise de courant.</li> <li>■ Fermer le robinet d'eau et appeler le service après-vente.</li> </ul>	



## Service après-vente

réalisées par des techniciens du SAV formés à cet effet, qui recourent à des pièces de rechange d'origine.

Si vous ne parvenez pas à supprimer le dérangement vous-même - Dérangements, que faire ? , veuillez-vous adresser à notre service après-vente. → Page de couverture

Nous trouverons toujours une solution adaptée, aussi afin d'éviter des déplacements inutiles du technicien.

Veuillez indiquer au service après-vente le numéro de série (E-Nr.) et le numéro de fabrication (FD).

E-Nr. _____	FD _____
Numéro de série	Numéro de fabrication

Vous trouverez ces indications aux endroits suivants (\*selon le modèle) : côté l'intérieur du hublot\*/trappe de service ouverte\* et au dos de l'appareil.

**Faites confiance aux compétences du fabricant.**

Adressez-vous à nous. Vous assurerez ainsi que les réparations soient



## Valeurs de consommation

### Consommation d'énergie et d'eau, durée du programme et humidité résiduelle des programmes de lavage principaux

Programme	Charge	Consommation d'énergie*	Eau*	Durée du programme*
Coton 20°C	7 kg	0,31 kWh	72 l	2 ¾ h
Coton 40°C	7 kg	0,85 kWh	72 l	2 ¾ h
Coton 60°C	7 kg	1,21 kWh	72 l	2 ¾ h
Coton 90°C	7 kg	2,01 kWh	77 l	3 h
Synthétiques 40°C	3 kg	0,64 kWh	56 l	1 ¾ h
Délicat/Soie 30°C	2 kg	0,24 kWh	37 l	¾ h
 / Laine 30°C	2 kg	0,22 kWh	47 l	¾ h







Programme	Indications approximatives de l'humidité résiduelle**			
	WAE28 ... max 1400 tr/min	WAE24. .. max 1200 tr/min	WAE20 ... max 1000 tr/min	WAE16 ... max 800 tr/min
Coton	53%	58%	68%	80%
Synthétiques	40%	40%	40%	40%
Délicat/Soie	30%	30%	30%	30%
Laine	45%	45%	45%	45%

\* Les valeurs réelles varient par rapport aux valeurs indiquées en fonction de la pression de l'eau, de sa dureté, température d'entrée, de la température ambiante, du type de linge, de la quantité de linge et de son degré de salissure, de la lessive utilisée, des variations de la tension du secteur et des options choisies.

\*\* Indications de l'humidité résiduelle basées sur la limitation de la vitesse d'essorage et la charge maximale en fonction du programme.

## Programmes les plus efficaces pour les textiles en coton

Les programmes suivants (programmes standard, marqués par ) conviennent pour nettoyer les textiles en coton normalement sales, et sont les plus efficaces en ce qui concerne les consommations conjointes d'énergie et d'eau.

Programmes standard pour du coton conformément au règlement (UE) n° 1015 / 2010	Charge	Durée approximative du programme
Programme Coton  + touche  Eco	7 kg	3 ¾ h
Programme Coton  + touche  Eco	3,5 kg	3 ¾ h
Programme Coton  + touche  Eco	3,5 kg	3 ¼ h

Réglage du programme pour des essais et le label énergétique, conformément à la directive 2010/30/CE, avec de l'eau froide (15°C).  
La température de programme indiquée s'oriente sur la température mentionnée sur l'étiquette d'entretien que comporte chaque article textile. Pour des raisons d'économie d'énergie, la température de lavage réelle peut différer de la température de programme indiquée.



## Données techniques

### Dimensions :

850 x 600 x 590 mm

(longueur x largeur x hauteur)

### Poids :

68 - 75 kg (selon le modèle)

### Raccordement au réseau :

Tension d'alimentation 220-240 V, 50Hz

Intensité nominale 10 A

Puissance nominale 2000-2300 W

### Pression de l'eau :

100 - 1000 kPa (1 - 10 bar)

### Puissance absorbée hors service :

0,20 W

### Puissance absorbée état prêt (état non hors service) :

1,90 W

## Installation et branchement

### Étendue des fournitures

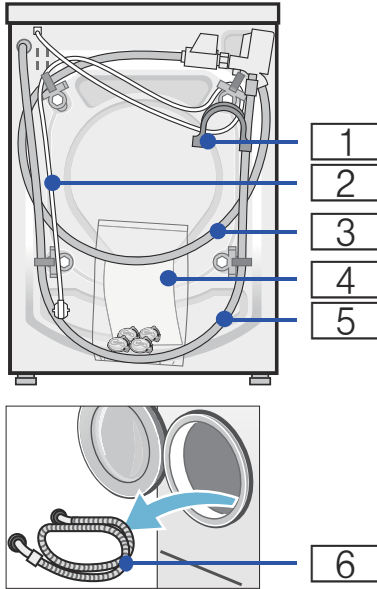

- 1 Cordon électrique
  - 2 Flexible d'arrivée d'eau sur le modèle Aquastop
  - 3 Sachet de rangement\* :
    - Notice d'utilisation et d'installation
    - Répertoire du réseau de service après-vente\*
    - Garantie\*
    - Coiffes pour obstruer les orifices restants une fois les cales de transport enlevées
    - Clés à vis\*
  - 4 Flexible d'écoulement d'eau
  - 5 Coude pour fixer le flexible d'écoulement d'eau\*
  - 6 Flexible d'arrivée d'eau sur les modèles Standard/Aqua-Secure
- \* selon le modèle

### Remarques

- Vérifiez si la machine présente des avaries de transport. Ne mettez pas en service une machine endommagée. En cas de réclamation, veuillez vous adresser au revendeur auprès duquel vous avez acquis l'appareil ou à notre service après-vente.
- L'humidité présente dans le tambour est due au contrôle en fin de fabrication.

**Accessoire supplémentaire éventuellement nécessaire** : un collier à vis de  $\varnothing$  24 - 40 mm (commerce spécialisé) permettant le raccordement du flexible d'écoulement d'eau à un siphon.

### Outillage utile

- Niveau à bulle pour la mise à niveau
- Clés à vis avec embout :
  - calibre 13 pour retirer les cales de transport et
  - calibre 17 pour ajuster les pieds de l'appareil

### Consignes de sécurité

#### **Mise en garde** **Risque de blessure !**

- Le lave-linge est lourd. Prudence lorsque vous soulevez/transportez le lave-linge.
- Si vous soulevez le lave-linge par des pièces faisant saillie (par ex. le hublot), elles risquent de casser et de provoquer des blessures. Ne soulevez pas la machine à laver par ses pièces saillantes.

- Si les flexibles et les lignes du secteur n'ont pas été posés correctement, vous risquez de trébucher et de vous blesser. Disposez les flexibles et le cordon de manière à éviter tout risque de chute.

### Attention !

#### Dompage de l'appareil

Les flexibles dans lesquels l'eau gèle peuvent se déchirer / éclater. N'installez pas le lave-linge sur des lieux exposés au risque de gel et / ou en plein air.

### Attention !

#### Dégât des eaux

Les points de raccordement des flexibles d'arrivée d'eau et d'évacuation d'eau sont sous une pression d'eau élevée. Pour éviter des fuites ou des dégâts des eaux, veuillez impérativement respecter les consignes figurant dans ce chapitre.

#### Remarques

- Outre les consignes énoncées ici, vous aurez peut-être à respecter aussi les prescriptions particulières énoncées par vos compagnies distributrices d'eau et d'électricité.
- En cas de doute, confiez le branchement à un spécialiste.

## Surface d'installation

**Remarque :** Le lave-linge doit se trouver bien d'aplomb sinon il risque de se déplacer en cours de fonctionnement !

- La surface d'installation doit être dure et plane.
- Les sols / revêtements de sol souples, mous ne conviennent pas.

## Installation sur un socle ou un plancher à poutres de bois

### Attention !

#### Dompage de l'appareil

Pendant l'essorage, la machine risque de se déplacer et de basculer / se renverser au bord du socle.

Fixez impérativement les pieds de l'appareil avec des pattes de retenue. N° de réf. WMZ2200, WX975600, Z7080X0

**Remarque :** Sur un plancher en poutres de bois, placez le lave-linge :

- de préférence dans un coin,
- sur une plaque en bois résistante à l'eau (épaisseur min. 30 mm) vissée sur le sol.

## Installation de l'appareil sous un plan de travail / dans une cuisine intégrée

### Mise en garde

L'installation sous un plan de travail / L'encastrement a lieu avant le raccordement à l'alimentation électrique.

#### Remarques

- La niche doit faire 60 cm de largeur.
- N'installez le lave-linge que sous un plan de travail continu fermement relié aux placards voisins.

### Mise en garde

#### Risque d'électrocution !

A la place de la plaque de recouvrement de l'appareil, faites **impérativement** monter une plaque en tôle\* par un spécialiste.

\* N° de réf. WMZ2420, WZ10190

## Enlever les cales de transport

### Attention !

#### Domage de l'appareil

- Pour le transport, la machine est immobilisée par des cales de transport. Pendant la marche de la machine, les cales de transport non retirées risquent d'endommager le tambour par exemple. Avant la première utilisation, enlevez impérativement et entièrement les 4 cales de transport. Rangez les cales.
- Pour éviter des dégâts au cours d'un transport ultérieur, réincorporez impérativement les cales avant d'effectuer le transport.

**Remarque :** Conservez la vis et la douille vissées ensemble.

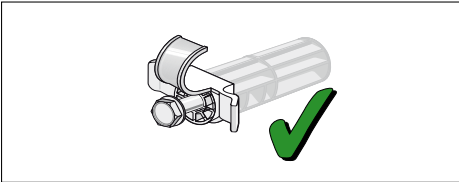

1. Retirez les flexibles des fixations.

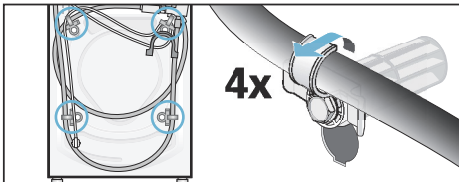

2. Dévissez les 4 cales de transport au complet et retirez-les. Enlevez les douilles. Sortez le cordon électrique de ses fixations.

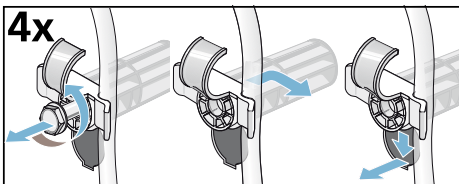

3. Mettez les couvercles en place. Verrouillez fermement les couvercles en appuyant sur le crochet de crantage.

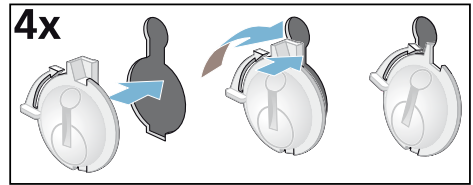

## Longueurs de flexibles, conduites et lignes

- Raccordement à gauche

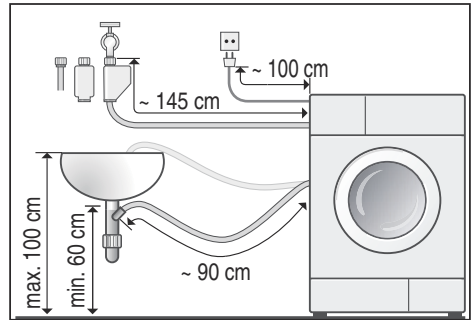

- Raccordement à droite

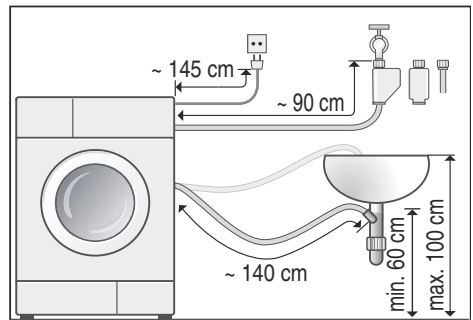

### Conseil :

Équipement disponible auprès du revendeur spécialisé/service après-vente :

## fr Installation et branchement

- Rallonge pour flexible d'arrivée Aquastop ou d'eau froide (env. 2,50 m) ; n° de réf. WMZ2380, WZ10130, Z7070X0
- Flexible d'arrivée d'eau plus long (env. 2,20 m) pour le modèle Standard

### Arrivée de l'eau

#### Mise en garde Danger de mort !

Risque d'électrocution en cas de contact avec des composants sous tension.

Ne plongez pas le dispositif de sécurité Aquastop dans l'eau (il contient une électrovanne).

Respectez les consignes suivantes lors du raccordement

#### Remarques

- Ne faites fonctionner le lave-linge qu'avec de l'eau potable froide.
- Ne raccordez jamais la machine au mitigeur d'un chauffe eau accumulateur ouvert.
- N'utilisez que le flexible d'arrivée d'eau livré d'origine ou acheté chez un revendeur spécialisé agréé ; n'utilisez jamais de flexible d'arrivée d'occasion.
- Ne pas plier, coincer, modifier ni couper le flexible d'arrivée (la solidité n'est plus garantie).
- Ne serrez les raccords qu'à la main. Si vous serrez des raccords trop fermement avec un outil (pince), cela risque d'endommager les filetages.

#### Pression optimale de l'eau dans le réseau de conduites

**au minimum** 100 kPa (1 bar)

**au maximum** 1000 kPa (10 bar)

Robinet grand ouvert, il doit couler au minimum 8 litres / minutes.

Si la pression de l'eau est plus élevée, il faut installer un réducteur de pression en amont.

#### Branchement

Raccordez le flexible d'arrivée d'eau au robinet ( $\frac{3}{4}$ " = 26,4 mm) et sur l'appareil (pas nécessaire sur les modèles avec Aqua-Stop, installé en fixe) :

- Modèle : **Standard**

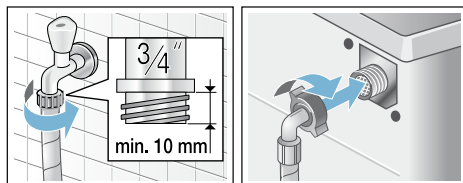

- Modèle : **Aqua-Secure**

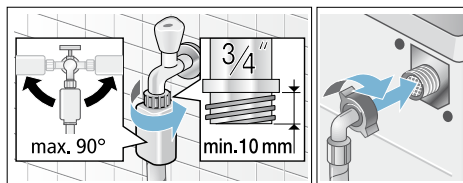

- Modèle : **Aqua-Stop**

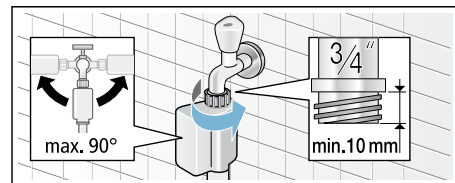

**Remarque :** Ouvrez prudemment le robinet d'eau et vérifiez en même temps si les raccords sont étanches. La jonction par vis se trouve sous la pression régnant dans la conduite d'eau.

## Évacuation de l'eau

### Attention !

#### Dégât des eaux

Si, en raison de la pression élevée de l'eau pendant la vidange, le flexible d'évacuation glisse hors du lavabo ou du point de raccordement, l'eau qui s'écoule peut provoquer des dégâts. Sécurisez le flexible pour l'empêcher de sortir.

### Remarques

- Ne pas couper le flexible d'évacuation et ne pas l'étirer.
- Différence de hauteur entre la surface d'implantation et l'orifice d'écoulement : min. 60 cm – max. 100 cm

Vous pouvez poser le flexible d'évacuation d'eau de la manière suivante :

#### ■ Évacuation dans une vasque de lavabo



#### Mise en garde Risque de brûlure !

Vous risquez de vous ébouillanter pendant le lavage à haute température, en cas de contact avec le bain lessiviel très chaud par ex. pendant la vidange du bain très chaud dans un lavabo.

Ne mettez pas la main dans le bain lessiviel chaud.

### Attention !

#### Endommagement de l'appareil/des textiles

Si l'extrémité du flexible d'évacuation plonge dans l'eau vidangée, de l'eau risque d'être réaspirée dans l'appareil et d'endommager l'appareil/les textiles.

Veillez à ce que :

- le bouchon n'obture pas l'orifice d'écoulement du lavabo.
- l'extrémité du flexible d'évacuation d'eau ne plonge pas dans l'eau vidangée.

- l'eau s'écoule avec une rapidité suffisante.

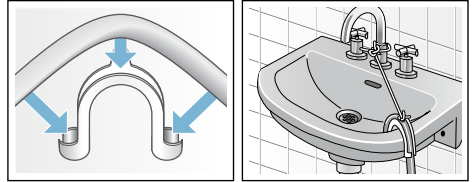

#### ■ Écoulement dans un siphon

Le point de raccordement doit être sécurisé par un collier de flexible de Ø 24 – 40 mm (commerce spécialisé).

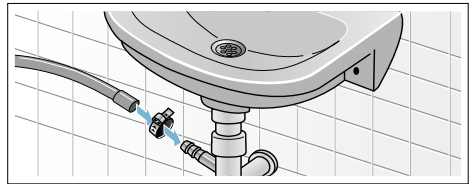

## Nivellement

Alignez le lave-linge à l'aide d'un niveau à bulle.

Si le lave-linge ne se trouve pas parfaitement à l'horizontale, il risque de faire beaucoup de bruit, d'engendrer des vibrations et de se déplacer tout seul !

1. Desserrez les contre-écrou dans le sens des aiguilles d'une montre à l'aide d'une clé à vis.
2. Vérifiez l'horizontalité du lave-linge à l'aide d'un niveau à bulle, rectifiez-la le cas échéant. Tournez le pied de l'appareil pour modifier la hauteur. Les quatre pieds de l'appareil doivent reposer fermement sur le sol.
3. Serrez le contre-écrou contre le capot de l'appareil. Ce faisant, retenez fermement le pied et ne modifiez pas sa hauteur.

Le contre-écrou de chaque pied doit être vissé fermement contre le corps de l'appareil !

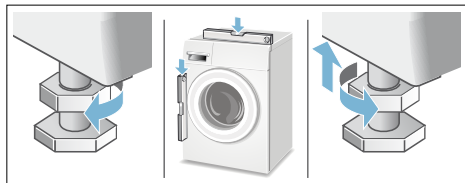

## Raccordement électrique

### Mise en garde Danger de mort !

Risque d'électrocution en cas de contact avec des composants sous tension.

- Ne saisissez jamais la fiche avec les mains mouillées.
- Retirez le cordon électrique uniquement par la fiche et jamais par le cordon car il pourrait être endommagé.
- Ne débranchez jamais la fiche pendant le fonctionnement.

Respectez les consignes suivantes et assurez-vous que :

### Remarques

- La tension secteur et la tension indiquée sur le lave-linge (plaque signalétique) concordent. La puissance connectée ainsi que l'ampérage nécessaire du fusible/disjoncteur figurent sur la plaque signalétique.
- Le lave-linge est raccordé à une prise de courant alternatif réglementairement installée et comportant un contact de terre.
- La fiche mâle et la prise de courant vont ensemble.
- Les fils du cordon présentent une section suffisante.
- Le système de mise à la terre est correctement installé.

- L'opération du changement du cordon électrique (si nécessaire) est réservé à un électricien agréé. Vous pouvez obtenir un cordon électrique de rechange auprès du SAV.
- N'utilisez pas de fiches / prises multiples ni de câbles prolongateurs.
- En cas d'utilisation d'un disjoncteur différentiel, n'utilisez qu'un type de disjoncteur arborant le symbole . Seul ce symbole garantit que les prescriptions actuellement en vigueur seront remplies.
- La fiche mâle reste à tout moment accessible.
- Le cordon électrique ne doit pas être plié, écrasé, modifié, coupé ou entrer en contact avec des sources de chaleur.

## Avant le premier lavage

Avant de quitter l'usine, le lave-linge a été soumis à des tests approfondis. Effectuez un premier lavage **sans** linge pour évacuer l'eau résiduelle issue des contrôles de fabrication.

### Remarques

- Le lave-linge **doit être installé et branché correctement** (à partir de → Page 31).
  - Ne mettez jamais en service une machine endommagée. Prévenez le service après-vente.
1. Contrôler la machine.
  2. Enlever la pellicule protectrice protégeant le bandeau de commande.
  3. Brancher la fiche dans la prise de courant.
  4. Ouvrir le robinet d'eau.
  5. Fermer le hublot (ne pas introduire de linge dans le tambour !).
  6. Sélectionner le programme **Coton 90°C**.
  7. Ouvrir le tiroir à produit lessiviel.
  8. Verser env. 1 litre d'eau dans le compartiment **II**.

9. Verser la lessive toutes températures dans le compartiment **II**.

**Remarque :** Pour éviter la formation de mousse, utiliser uniquement la moitié de la quantité de produit lessiviel recommandée par le fabricant du produit lessiviel. N'utilisez pas de lessive pour lainages ou textiles délicats.

10. Fermer le tiroir à produit lessiviel.  
 11. Appuyer sur **Départ**/Rajout de linge.  
 12. Éteindre l'appareil en fin de programme.

**Votre lave-linge est prêt à l'emploi.**

## Transport

par ex. en cas de déménagement

### Préparatifs :

1. Fermez le robinet d'eau.
2. Faites se résorber la pression régnant dans le flexible d'arrivée d'eau.  
Maintenance - Filtre situé dans l'arrivée d'eau → *Page 24*
3. Vidangez l'eau de lavage restée dans l'appareil.  
Maintenance - Pompe de vidange bouchée → *Page 23*
4. Débranchez le lave-linge du secteur.
5. Démontez les flexibles.

### Posez les cales de transport :

1. Enlevez et rangez les couvercles. Utilisez éventuellement un tournevis.
2. Mettez les 4 douilles en place. Bridez fermement le cordon d'alimentation électrique contre les fixations. Mettez les vis en place et serrez-les à fond.

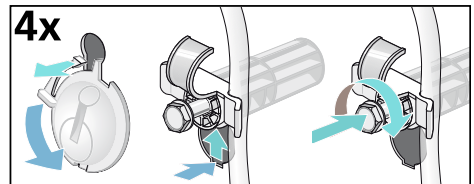

### Avant la mise en service :

#### Remarques

- Enlevez **impérativement** les cales de transport !
- Pour empêcher que lors du lavage suivant de la lessive non utilisée gagne le flexible d'écoulement : versez env. 1 d'eau dans le compartiment **II** puis choisissez le programme **Vidange** et lancez-le.

## Garantie Aqua-Stop

Valable uniquement pour les appareils équipés du dispositif Aqua-Stop

En plus de la garantie constructeur (et de la garantie revendeur), nous assurons un dédommagement aux conditions suivantes :

1. Si notre système Aqua-Stop est à l'origine d'un dégât des eaux chez un particulier, nous nous engageons à compenser le préjudice subi.
2. La garantie de responsabilité vaut pour toute la durée de vie de l'appareil.
3. Condition préalable pour faire valoir un recours en garantie : l'appareil équipé de l'Aqua-Stop doit avoir été installé et raccordé de manière professionnelle, suivant les indications de notre notice ; cette condition préalable concerne également la rallonge Aqua-Stop (accessoire d'origine). Notre garantie ne couvre pas les conduites d'arrivée ou robinetteries défectueuses situées en amont du raccordement de l'Aqua-Stop au robinet d'eau.
4. En principe, vous n'avez pas à surveiller le fonctionnement des appareils équipés de l'Aqua-Stop ni à fermer le robinet d'arrivée d'eau à l'issue du lavage.  
Ceci dit, si vous devez vous absenter de votre domicile pendant plusieurs semaines (pour des vacances, par exemple), fermez le robinet d'arrivée d'eau.



### Conseils et réparations

FR 01 40 10 11 00  
B 070 222 141  
CH 0848 840 040

Vous trouverez les coordonnées du service après-vente des différents pays dans la liste ci-jointe.

Robert Bosch, Hausgeräte GmbH  
Carl-Wery-Straße 34  
81739 München  
DEUTSCHLAND



9000974896 (9403)