

Mode d'emploi Lave-linge séchant



Lisez **impérativement** ce mode d'emploi avant d'installer et de mettre en service votre appareil afin d'éviter tout risque de dommage corporel ou matériel.

Table des matières

Votre contribution à la protection de l'environnement	6
Consignes de sécurité et mises en garde	7
Commande du lave-linge séchant	16
Bandeau de commande	16
Écran	17
Exemples d'utilisation	17
Utilisation de l'appareil	18
Première mise en service	19
Miele@home	20
Mettre en marche le lave-linge séchant	21
1. Régler la langue d'affichage	21
2. Activer Miele@home	22
3. Démonter les sécurités de transport	22
4. Démarrer le programme pour le calibrage	23
Lavage et séchage écologique	24
LAVAGE	25
1. Préparer le linge	25
2. Sélectionner un programme	26
3. Charger le lave-linge séchant	27
4. Sélectionner les paramètres du programme	28
5. Ajouter la lessive	30
6. Démarrer un programme	34
7. Fin du programme – Sortir le linge	34
Essorage	35
Tableau des programmes	37
Déroulement de programme	43
Options	46
Lessives	49
Produit anti-tartre	49
Adoucissant, produits d'apprêt, amidon	49
SECHAGE	53
1. Préparer le linge	53
2. Sélectionner un programme	54
3. Charger le lave-linge séchant	55
4. Sélectionner les paramètres du programme	56
5. Démarrer un programme	58
6. Fin du programme – Sortir le linge	58



Table des matières

Tableau des programmes	59
Options	65
Essorage Thermique	66
LAVER ET SECHER	68
1. Préparer le linge.....	68
2. Sélectionner un programme	68
3. Charger le lave-linge séchant.....	68
4. Sélectionner les paramètres du programme	69
5. Ajouter la lessive	69
6. Démarrage/fin de programme	69
Après chaque lavage ou séchage	70
Programme Rinçage conduits.....	70
Modifier le déroulement du programme	71
Modifier un programme (sécurité enfants)	71
Annuler un programme.....	71
Interrompre un programme	71
Ajouter du linge	72
Départ différé / SmartStart	73
Nettoyage et entretien	75
Nettoyer la carrosserie et le bandeau	75
Nettoyer le bac à produits.....	75
Nettoyer le tambour	77
Nettoyer le filtre d'arrivée d'eau	77
En cas d'anomalie	78
Impossible de démarrer un programme	78
Message d'anomalie après une annulation de programme	79
Message d'anomalie en fin de programme.....	80
Problèmes d'ordre général avec le lave-linge séchant.....	82
Résultat de lavage insatisfaisant.....	85
Résultat de séchage insatisfaisant.....	86
La porte ne s'ouvre pas.....	87
Déverrouillage manuel de porte en cas de vidange obstruée et/ou de panne de courant	88
Service après-vente	90
Contact en cas d'anomalies.....	90
Garantie.....	90
Accessoires en option.....	90
Base de données EPREL	90

Table des matières

Symboles d'entretien	91
Installation	92
Vue de face.....	92
Vue de derrière	93
Lieu d'installation	94
Transport du lave-linge séchant sur le lieu d'installation.....	94
Démonter les sécurités de transport	94
Installer les sécurités de transport	96
Encastrement sous un plan de travail	96
Conseils d'installation	97
Système anti-fuites	98
Arrivée d'eau	99
Vidange	100
Raccordement électrique	101
Caractéristiques techniques	102
Déclaration de conformité.....	103
Données de consommation	104
Réglages	107
Langue 	108
Volume sign. sonore	108
Bip de validation.....	108
Mélodie d'accueil	108
Code verrouillage	108
Unité température.....	109
Luminosité	109
Info programme	109
Mémoire	109
Prélavage sup. coton.....	110
Durée de trempage.....	110
Fonction délicat	110
Réduc température.....	110
Hydro plus	111
Niveau Hydro plus	111
Niveau rinçage max.....	111
Refroidissement bain.....	111
Pression faible	112
Miele@home	112

Table des matières

Commande distance	113
SmartGrid	114
RemoteUpdate	114
Prot. antiplacage	115
Paliers de séchage	115
Prolongation du temps de refroidissement	116
Lessive et produits d'entretien	117
Lessives.....	117
Lessives spéciales 	118
Produits complémentaires de soin du linge 	119
Additifs 	119
Entretien de l'appareil.....	119

Votre contribution à la protection de l'environnement

Nos emballages

Nos emballages protègent votre appareil des dommages pouvant survenir pendant le transport. Nous les sélectionnons en fonction de critères écologiques permettant d'en faciliter le recyclage.

En participant au recyclage de vos emballages, vous contribuez à économiser les matières premières et à réduire le volume des déchets. Votre revendeur reprend vos emballages.

Votre ancien appareil

Les appareils électriques et électroniques contiennent souvent des matériaux précieux. Cependant, ils contiennent aussi des substances toxiques nécessaires au bon fonctionnement et à la sécurité des appareils. Si vous déposez ces appareils usagés avec vos ordures ménagères ou les manipulez de manière inadéquate, vous risquez de nuire à votre santé et à l'environnement. Ne jetez jamais vos anciens appareils avec vos ordures ménagères !



Faites appel au service d'enlèvement mis en place par votre commune, votre revendeur ou Miele, ou rapportez votre appareil dans un point de collecte spécialement dédié à l'élimination de ce type d'appareil. Vous êtes légalement responsable de la suppression des éventuelles données à caractère personnel figurant sur l'ancien appareil à éliminer. Jusqu'à son enlèvement, veillez à ce que votre ancien appareil ne présente aucun danger pour les enfants.

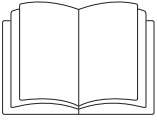

► Veuillez **impérativement** lire le mode d'emploi.

Ce lave-linge séchant répond aux réglementations de sécurité en vigueur. Toute utilisation non conforme peut toutefois causer des dommages corporels et matériels.

Lisez attentivement le mode d'emploi avant de mettre le lave-linge séchant en service. Vous y trouverez des informations importantes sur le montage, la sécurité, l'utilisation et l'entretien de cet appareil. Vous vous protégerez et éviterez ainsi de détériorer votre matériel.

Conformément à la norme IEC 60335-1, Miele indique expressément de lire impérativement le chapitre pour l'installation du lave-linge séchant et de suivre les consignes de sécurité et de mise en garde.

Miele ne peut être tenu pour responsable des dommages dus au non-respect des consignes.

Conservez ce mode d'emploi et veuillez le remettre en cas de cession de cet appareil.

Utilisation conforme

► Ce lave-linge séchant est destiné à être utilisé dans un cadre domestique ou dans des conditions d'installation semblables au cadre domestique.

► Utilisez le lave-linge séchant exclusivement dans le cadre domestique pour

- laver les textiles déclarés lavables en machine par leur fabricant sur l'étiquette d'entretien.
- sécher des textiles lavés dans l'eau, dont l'étiquette apposée par le fabricant précise qu'ils peuvent être séchés au sèche-linge.

Consignes de sécurité et mises en garde

Toute autre utilisation que celles mentionnées sont interdites. Miele n'assume aucune responsabilité pour les dommages causés par une utilisation non conforme aux dispositions ou une erreur de manipulation.

- ▶ Ce lave-linge séchant ne convient pas à une utilisation en extérieur.
- ▶ Les personnes qui ne sont pas en mesure d'utiliser cet appareil en toute sécurité en raison de déficiences physiques, sensorielles ou mentales, de leur inexpérience ou de leur ignorance ne doivent pas l'utiliser sans la surveillance et les instructions d'une personne responsable.

Précautions à prendre avec les enfants

- ▶ Les enfants de moins de huit ans doivent être tenus à l'écart du lave-linge séchant à moins d'être constamment surveillés.
- ▶ Les enfants de huit ans et plus ne sont autorisés à utiliser le lave-linge séchant sans surveillance qu'après leur avoir expliqué comment l'utiliser sans danger. Il est nécessaire de s'assurer qu'ils ont compris les risques encourus en cas de mauvaise manipulation.
- ▶ Les enfants ne sont pas autorisés à procéder au nettoyage ou à l'entretien de l'appareil hors de la surveillance d'un adulte.
- ▶ Ne laissez pas les enfants sans surveillance à proximité de l'appareil. Ne les laissez pas jouer avec l'appareil.

Sécurité technique

- ▶ Vérifiez que le lave-linge séchant ne présente pas de détériorations visibles avant de l'installer.
N'installez pas et ne mettez pas en service un appareil endommagé.
- ▶ Comparez impérativement les données de branchement (fusible, tension et fréquence) portées sur la plaque signalétique avec celles du réseau électrique. Dans le doute, interrogez un électricien.
- ▶ La sécurité électrique de ce lave-linge séchant n'est garantie que s'il est raccordé à un système de mise à la terre homologué.
Il est primordial que cette condition de sécurité élémentaire et en cas de doute toute l'installation domestique, soient contrôlées par un professionnel.
Le fabricant ne peut être tenu pour responsable de dégâts causés par une mise à la terre manquante ou défectueuse à l'installation.
- ▶ Pour des raisons de sécurité, n'utilisez pas de rallonge ou de multiprises (risque d'incendie par suite de surchauffe).
- ▶ Faites effectuer les réparations exclusivement par des techniciens agréés Miele, sinon vous perdrez le bénéfice de la garantie en cas de pannes ultérieures. Le fabricant décline toute responsabilité en cas de réparation non conforme. Les réparations non conformes exposent l'utilisateur à des dangers potentiels.
- ▶ Veuillez suivre les instructions des chapitres « Installation » et « Caractéristiques techniques ».
- ▶ Ce lave-linge séchant est équipé d'une ampoule spéciale en raison d'exigences particulières (par ex. en matière de température, d'humidité, de résistance chimique, de résistance aux frottements et aux vibrations). Cette ampoule convient uniquement à l'utilisation prévue. Elle ne convient pas à l'éclairage d'une pièce. Pour des raisons de sécurité, seul un professionnel agréé par Miele ou le service après-vente Miele doit se charger de leur remplacement.
Ce lave-linge séchant contient x source lumineuse de la classe d'efficacité énergétique y.

Consignes de sécurité et mises en garde

- ▶ La fiche doit toujours être accessible pour pouvoir débrancher le lave-linge séchant de l'alimentation électrique.
- ▶ Pour réparer, nettoyer ou entretenir le lave-linge séchant, mettez-le hors tension en :
 - débranchant la fiche ou en
 - déclenchant le fusible de l'installation domestique, ou
 - en dévissant entièrement le fusible de l'installation domestique et en sortant de son logement.
- ▶ Le système de protection contre les fuites Miele assure une protection contre les dégâts des eaux dans les conditions suivantes :
 - raccordement d'eau et branchement électrique conformes ;
 - en cas de dommage visible, le lave-linge séchant doit être immédiatement remis en parfait état de marche.
- ▶ La pression de l'eau doit être comprise entre 100 kPa et 1 000 kPa.
- ▶ Les pièces de rechange d'origine sont les seules dont Miele garantit qu'elles remplissent les conditions de sécurité. Ne remplacez les pièces défectueuses que par des pièces détachées d'origine.
- ▶ Si le câble d'alimentation électrique est endommagé, celui-ci doit impérativement être remplacé par un technicien SAV agréé par Miele afin d'éviter tout risque pour l'utilisateur.
- ▶ Ce lave-linge séchant ne doit pas être utilisé sur des engins en mouvement.
- ▶ N'effectuez pas de modifications sur le lave-linge séchant qui ne soient pas expressément autorisées par Miele.
- ▶ Seul un raccordement de l'appareil au réseau électrique public permet de garantir un fonctionnement sûr et fiable de ce dernier.

► Les bénéfices liés à la garantie sont perdus en cas de réparation du lave-linge séchant par un service après-vente non agréé par Miele.

Précautions d'emploi

► N'installez pas votre lave-linge séchant dans une pièce exposée au gel. Les tuyaux gelés peuvent se fendre ou éclater. Des températures en dessous de 0 °C peuvent diminuer la fiabilité de la platine électronique.

► Enlevez les sécurités de transport à l'arrière du lave-linge avant la mise en service (voir chapitre « Installation », « Démontage des sécurités de transport »). Si elles ne sont pas enlevées, elles peuvent endommager le lave-linge séchant ainsi que les meubles/appareils contigus au moment de la phase d'essorage.

► Fermez le robinet d'eau en cas d'absence prolongée (vacances par ex.) surtout s'il n'existe pas de vidange au sol (regard) à proximité du lave-linge séchant.

► Risque d'inondation ! Vérifiez que l'eau s'écoule suffisamment vite avant d'accrocher le tuyau de vidange dans un évier ou un lavabo. Bloquez le tuyau de vidange pour éviter qu'il ne glisse. Autrement la force de refoulement de l'eau vidangée pourrait pousser le tuyau hors de l'évier.

► Assurez-vous qu'il n'y a pas de corps étrangers dans votre linge avant de le laver (par ex. clous, épingles, pièces ou trombones) afin de ne pas le détériorer. Les corps étrangers peuvent également endommager certaines pièces de l'appareil (cuve, tambour par ex.) qui peuvent à leur tour détériorer le linge.

► Lors du séchage, il ne faut laisser aucune boule ou aucun sac de dosage dans le linge. Ces éléments peuvent fondre lors du séchage et endommager le lave-linge séchant et le linge.

Consignes de sécurité et mises en garde

- ▶ Risque de brûlure dû à des températures élevées. Le capuchon métallique se trouvant à l'intérieur sur le hublot est brûlant après le séchage. Ouvrez la porte en grand après le séchage. Ne touchez pas l'embout métallique.
- ▶ Les produits adoucissants ou de même type peuvent être utilisés si cela est spécifié sur l'emballage de l'adoucissant.
- ▶ Il n'est pas nécessaire de détartrer l'appareil si vous dosez la lessive correctement. Si votre appareil était malgré tout entartré, utilisez un détartrant avec protection anticorrosion disponible chez votre revendeur Miele ou auprès du service après-vente Miele. Conformez-vous scrupuleusement aux instructions d'utilisation.

Consignes de sécurité et mises en garde

► Pour éviter tout incendie, les textiles suivants ne doivent **pas** être séchés en machine :

- ceux qui ne sont pas lavés.
- ceux qui ne sont pas suffisamment nettoyés et présentent des traces d'huile, de graisse ou d'autres restes (par ex. du linge avec des souillures d'huile, de graisse, de restes de produits cosmétiques). En cas de textiles insuffisamment nettoyés, le linge peut prendre feu et causer un incendie, même après la fin du séchage et en dehors du lave-linge séchant.
- qui sont maculés de produits nettoyants inflammables ou de restes d'acétone, d'alcool, d'essence, de pétrole, de kérosène, de produit anti-taches, de térébenthine, de cire ou de détachant pour cire ou de produits chimiques (par ex. sur les franges, les serpillères, les chiffons).
- qui sont imprégnés de gel, laque pour cheveux, dissolvant ou autres restes de même type.

Nettoyez bien ce genre de linge très sale : utiliser suffisamment de lessive et sélectionner une température élevée. Laver plusieurs fois en cas de doute.

► Pour éviter tout incendie, les textiles ou produits suivants ne doivent en aucun cas être séchés en machine :

- si des produits chimiques industriels ont été utilisés pour le nettoyage (nettoyage à sec par exemple).
- qui comportent de la mousse, du caoutchouc ou des matières similaires. Ce sont par exemple des produits en mousse de latex, les charlottes pour douche, les textiles imperméables, les articles et vêtements caoutchoutés, les oreillers remplis d'élastomère alvéolaire.
- qui sont ouatinés et endommagés (blousons ou coussins). Si la doublure ou l'enveloppe est endommagée, le garnissage peut prendre feu.

Consignes de sécurité et mises en garde

- ▶ Les teintures que vous utilisez doivent convenir à une utilisation en lave-linge séchant. La fréquence des teintures doit correspondre à une utilisation domestique moyenne. Respectez impérativement les instructions du fabricant de la teinture.
- ▶ Les décolorants contiennent du soufre, qui peut provoquer une corrosion de la machine. Ces produits ne doivent pas être utilisés dans le lave-linge séchant.
- ▶ La phase de chauffage est suivie par une phase de refroidissement dans de nombreux programmes pour s'assurer que les vêtements restent à une température à laquelle ils ne s'abîmeront pas (par ex. pour éviter le risque que le linge prenne feu). Le programme n'est terminé qu'après le refroidissement. Enlevez toujours la totalité du linge juste après la fin du programme.
- ▶ Attention : ne jamais arrêter le lave-linge séchant avant la fin du programme de séchage, sauf si vous sortez toutes les pièces immédiatement et que vous les étalez de manière à ce que la chaleur se dissipe.
- ▶ Si vous avez utilisé des produits nettoyants contenant des solvants sur votre linge, rincez-les à l'eau claire avant de les charger dans le lave-linge.
- ▶ N'utilisez jamais de détergents contenant des solvants pour nettoyer le tambour de votre lave-linge séchant. Ces produits risquent de détériorer les pièces de l'appareil et de dégager des vapeurs toxiques. Attention ! Risque d'incendie et d'explosion !
- ▶ Si de la lessive liquide est projetée dans les yeux, la rincer immédiatement abondamment avec de l'eau tiède. En cas d'ingestion, prévenir immédiatement un médecin. Les personnes qui ont une peau sensible ou des lésions cutanées doivent éviter le contact avec la lessive liquide.

Consignes de sécurité et mises en garde

► La capacité maximale de charge pour le lavage est de 8,0 kg, pour le séchage de 5,0 kg (linge sec). Vous pouvez consulter les capacités de charge maximales des différents programmes au chapitre « Tableau des programmes ».

► Après utilisation de la fonction vapeur, faites attention en ouvrant la porte. La vapeur qui s'échappe et les températures élevées au niveau du tambour et du hublot peuvent provoquer des brûlures. Reculez d'un pas et attendez que la vapeur se dissipe.

Accessoires

► Vérifiez que le socle Miele, accessoire disponible en option, convient à ce lave-linge séchant.

► Miele vous offre une garantie d'approvisionnement allant jusqu'à 15 ans pour les pièces de rechange préservant le fonctionnement après l'arrêt de la production de votre lave-linge séchant.

► Utilisez exclusivement des accessoires d'origine Miele. Le montage d'autres pièces exclut le bénéfice de la garantie.

Miele ne peut être tenu pour responsable des dommages dus au non-respect des consignes de sécurité et mises en garde.

Commande du lave-linge séchant

Bandeau de commande

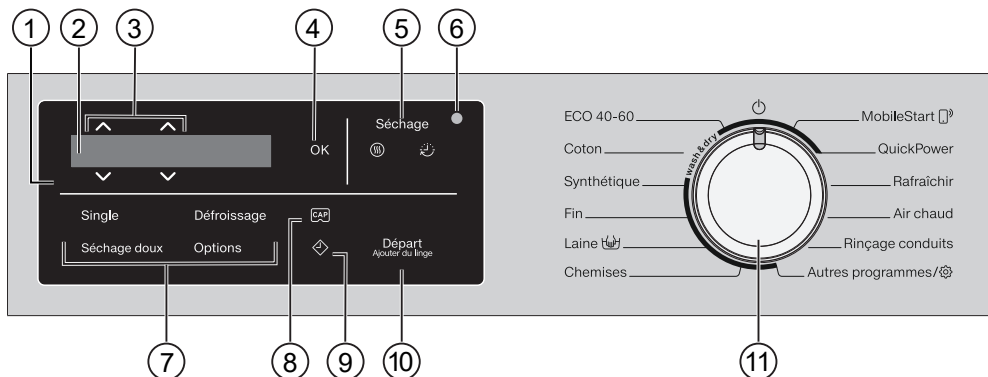

① **Bandeau de commande**

Le bandeau de commande est composé d'un écran et de plusieurs touches sensibles. Vous trouverez davantage d'informations sur les touches sensibles ci-après.

② **Écran**

L'écran permet d'afficher et/ou de sélectionner les valeurs suivantes :

- la température, la vitesse d'essorage et le temps restant pour le programme sélectionné,
- les valeurs des listes de sélection pour les options, les niveaux de séchage, le temps de séchage et les réglages.
- la fonction Lavage, Séchage ou Lavage et séchage

③ **Touches sensibles \wedge \vee**

Les touches sensibles \wedge et \vee permettent de modifier les valeurs à l'écran.

④ **Touche sensible OK**

La touche sensible OK permet de valider les valeurs sélectionnées.

⑤ **Touches sensibles Séchage (S) et (D)**

Choisissez le niveau de séchage avec la touche sensible (S) et le temps de séchage avec la touche sensible (D).

⑥ **Interface optique**

Sert de point de transfert au SAV.

⑦ **Touches sensibles pour les Options**

Vous pouvez ajouter des options aux programmes. Si un programme est sélectionné, les touches sensibles des options possibles s'allument.

⑧ **Touche sensible CAP**

La touche sensible permet d'activer le dosage de la lessive via une capsule.

Commande du lave-linge séchant

⑨ Touche sensitive ◊

La touche sensitive ◊ permet de lancer un départ différé. Le départ différé vous permet de reporter le départ du programme. Il est possible de différer le départ du programme de 15 minutes à 24 heures au maximum. Vous pouvez ainsi profiter des tarifs de nuit plus avantageux, par exemple.

Pour de plus amples informations, consultez le chapitre « Départ différé/SmartStart ».

⑩ Touche sensitive *Départ/Ajouter du linge*

- Dès qu'un programme peut être démarré, la touche sensitive clignote. Effleurez la touche sensitive *Départ/Ajouter du linge* pour démarrer un programme. La touche sensitive reste allumée.
- Lorsque le programme a été démarré, la touche sensitive *Départ/Ajouter du linge* permet d'ajouter du linge.

⑪ Sélecteur de programme

Pour la sélection de programme et la désactivation. La sélection du programme met le lave-linge séchant en marche. Le lave-linge séchant est éteint par la position ⏻ du sélecteur de programme.

Écran

L'affichage de base indique les valeurs suivantes, de la gauche vers la droite :



- la température de lavage sélectionnée
- la vitesse d'essorage sélectionnée
- la durée du programme

Exemples d'utilisation

Faire défiler une liste de sélection

La barre de défilement | à l'écran indique qu'une liste de sélection est disponible.



La touche sensitive v permet de faire défiler la liste de sélection vers le bas. La touche sensitive ^ permet de faire défiler la liste de sélection vers le haut. La touche sensitive OK permet d'activer l'option actuellement affichée.

Commande du lave-linge séchant

Sélection cochée



Si une option est activée dans la liste de sélection, elle est suivie d'une coche ✓.

Réglage des données chiffrées

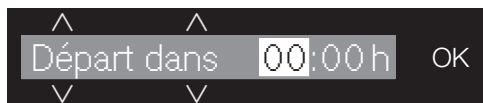

La valeur qui peut être réglée est surlignée en blanc. La touche ∨ permet de réduire le chiffre, et la touche ∧ de l'augmenter. Pour valider les chiffres saisis, effleurez OK.

Quitter un sous-menu

Pour quitter un menu, sélectionnez retour ↵.

Utilisation de l'appareil

Avec ce lave-linge séchant, vous pouvez :

- **laver séparément**
une charge (selon le programme) de max. 8,0 kg,
- **sécher séparément**
une charge (selon le programme) de max. 5,0 kg,
ou
- **laver et sécher en continu**
une charge (selon le programme) de max. 5,0 kg.

 Dommages dus à une installation et un raccordement incorrects.

Une installation et un raccordement incorrects du lave-linge séchant entraînent de graves dommages matériels.

Respectez les instructions du chapitre « Installation ».

Ce lave-linge séchant a été soumis à un test de fonctionnement complet dans notre usine, c'est pourquoi il reste un peu d'eau dans le tambour.

Enlever le film de protection et l'autocollant

■ Enlevez :

- le film de protection de la porte.
- tous les autocollants publicitaires (s'il y en a) de la façade et du couvercle.

Ne pas enlever les autocollants qui ne sont visibles que porte ouverte (par exemple la plaque signalétique).

Enlever la crosse du tambour

Une crosse se trouve dans le tambour pour le tuyau de vidange.

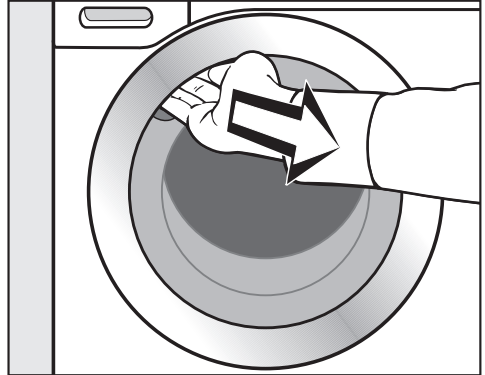

- Pour ouvrir la porte, attrapez le creux de la poignée puis tirez.
- Enlevez la crosse.

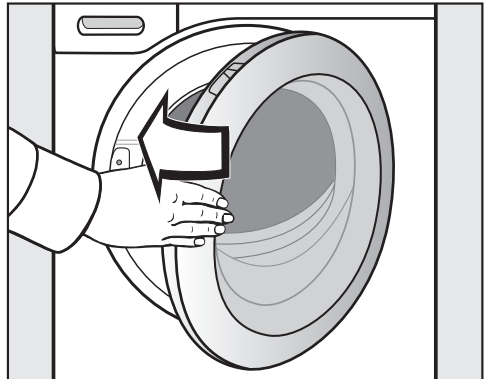

- Fermez la porte d'un coup sec.

Première mise en service

Miele@home

Votre lave-linge séchant est équipé d'un module Wi-Fi intégré.

Pour utiliser cette fonctionnalité, il vous faut :

- un réseau Wi-Fi
- l'App Miele@mobile
- un compte utilisateur Miele. Vous pouvez créer votre compte utilisateur via l'App Miele@mobile.

L'App Miele@mobile vous guide lors de la connexion entre le lave-linge séchant et le réseau Wi-Fi local.

Une fois le lave-linge séchant connecté au réseau Wi-Fi, vous pouvez par exemple procéder aux actions suivantes avec l'app :

- Commander votre lave-linge séchant à distance.
- Obtenir des informations sur l'état de fonctionnement de votre lave-linge séchant.
- Accéder aux informations sur le déroulement des programmes de votre lave-linge séchant.

En connectant le lave-linge séchant à votre réseau Wi-Fi, la consommation d'énergie augmente, même si le lave-linge séchant est désactivé.

Assurez-vous que le signal de votre réseau Wi-Fi est suffisamment fort sur le lieu d'installation de votre lave-linge séchant.

Disponibilité de la connexion Wi-Fi

La connexion Wi-Fi partage une plage de fréquence avec d'autres appareils (par ex. micro-ondes, jouets télécommandés). Cela peut entraîner des problèmes de connexion temporaires ou complets. Une disponibilité constante des fonctions proposées ne peut donc pas être garantie.

Disponibilité Miele@home

L'utilisation de l'App Miele@mobile dépend de la disponibilité du service Miele@home de votre pays.

Le service de Miele@home n'est pas disponible dans tous les pays.

Vous trouverez plus d'informations sur la disponibilité de ce service sur notre page Internet www.miele.fr.

Application Miele@mobile

Vous pouvez télécharger gratuitement les Apps Miele@mobile depuis l'Apple App Store® ou depuis Google Play Store™.



Mettre en marche le lave-linge séchant

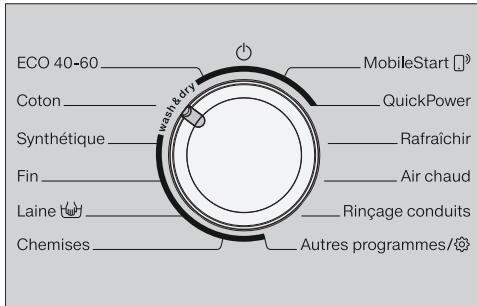

- Tournez le sélecteur de programme sur *Coton*.

La mélodie d'accueil retentit et l'écran d'accueil s'affiche.

L'écran vous guide en **4 étapes** lors de la première mise en service.

1. Régler la langue d'affichage

Le système vous invite à régler la langue qui apparaîtra à l'écran. Vous pouvez modifier la langue de l'interface à tout moment en tournant le sélecteur sur la position *Autres programmes/* puis en accédant au sous-menu Réglages.



- Effleurez les touches sensibles ∇ ou \blacktriangle jusqu'à ce que la langue souhaitée soit affichée.
- Appuyez sur *OK* pour confirmer votre choix de langue.

Première mise en service

2. Activer Miele@home

Le message suivant s'affiche à l'écran :

i Miele@home

- Validez en effleurant **OK**.

Le message suivant s'affiche à l'écran :

Installer

- Si vous souhaitez activer Miele@home immédiatement, effleurez la touche sensitive **OK**.
- Si vous souhaitez remettre la configuration à plus tard, effleurez la touche sensitive **∨**. L'écran affiche le message suivant : Installation ultérieure. Validez avec la touche **OK**.

Le message suivant s'affiche :

1. connecter par WPS
2. connecter via l'App

- Sélectionnez la méthode de connexion souhaitée.

L'écran et l'App Miele@mobile vous guident vers les autres étapes.

3. Démontez les sécurités de transport

 Dommages provoqués par des sécurités de transport non enlevées. Une sécurité de transport non retirée peut entraîner des dommages sur le lave-linge séchant et les meubles/appareils voisins.

Retirez la sécurité de transport comme indiqué au chapitre « Installation ».

Le message suivant s'affiche à l'écran :

i Enlever sécurités de transport

- Effleurez la touche sensitive **∨** jusqu'à ce que la touche **OK** s'allume, puis validez en effleurant **OK**.

4. Démarrer le programme pour le calibrage

Pour une consommation en eau ou en électricité optimale et un résultat de lavage et de séchage parfait, il est important que le lave-linge séchant soit calibré.

Pour ce faire, il **faud** lancer le programme *Coton* sans linge et sans lessive.

Le lancement d'un autre programme n'est possible qu'une fois le calibrage effectué.

Le message suivant s'affiche à l'écran :

Ouvrir  et démarrer Coton 90°C à vide

- Effleurez la touche sensitive ∨ jusqu'à ce que la touche OK s'allume, puis validez en effleurant OK.

L'écran affiche :



- Validez en effleurant la touche sensitive OK.

L'écran affiche :



L'affichage de base apparaît ensuite à l'écran.



- Ouvrez le robinet.

- Effleurez la touche sensitive *Départ/ Ajouter du linge*.

Le programme de calibrage du lave-linge séchant est démarré. Il dure environ 2 h.

Un message à l'écran signale la fin du programme :

- Mise en service terminée

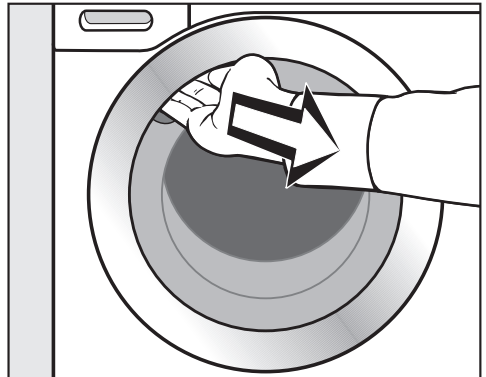

- Pour ouvrir la porte, attrapez le creux de la poignée puis tirez.

Conseil : Laissez la porte entrouverte pour que le tambour puisse sécher.

- Tournez le sélecteur de programme sur la position .

Lavage et séchage écologique

Consommation d'énergie et d'eau

- Utilisez la charge maximale de chaque programme de lavage. La consommation d'énergie et d'eau est plus avantageuse en charge pleine.

- Les programmes visant à réduire la demande d'énergie et d'eau ont généralement une durée plus longue. En prolongeant la durée du programme, la température de lavage effectivement atteinte peut être abaissée tout en maintenant le même résultat de lavage.

Par exemple, le programme ECO 40-60 a une durée plus longue que le programme Coton 40 °C ou 60 °C. Le programme ECO 40-60 est plus efficace en termes de consommation d'eau et d'énergie.

- Laver les petites pièces de linge peu sale en programme Express 20.

- Les lessives modernes permettent de laver à basse température (par ex. : 20 °C). Ces réglages de température vous permettent de réaliser des économies d'énergie.

- Pour assurer une parfaite hygiène à l'intérieur du lave-linge séchant, il est conseillé d'effectuer de temps à autre un programme de lavage à une température de 60 °C. L'affichage du message Info Hygiène : Utiliser au moins le programme 75°C ou "Nettoyage machine" à l'écran vous le rappelle.

Lessive

- Ne dépassez pas les dosages indiqués sur l'emballage.

- Quand vous dosez la lessive, tenez compte du degré de salissure du linge.

- Pour de petites charges, réduisez la quantité de lessive (environ 1/3 de lessive en moins pour une demi-charge).

Consignes pour le séchage ultérieur au sèche-linge

La vitesse d'essorage sélectionnée influence le pourcentage d'humidité résiduelle du linge et les émissions acoustiques du lave-linge séchant.

Plus la vitesse d'essorage est élevée, plus l'humidité résiduelle du linge est faible. Toutefois, cela fera augmenter les émissions acoustiques du lave-linge séchant.

Pour économiser de l'énergie lors du séchage, sélectionnez la vitesse d'essorage la plus élevée après le lavage et lors de l'essorage thermique.

1. Préparer le linge

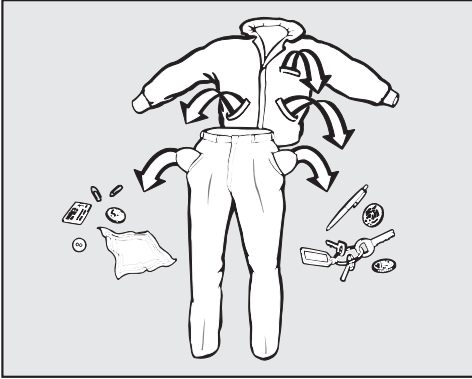

- Videz les poches.

⚠ Dommages provoqués par des corps étrangers.

Des clous, pièces de monnaie, trombones, etc. peuvent endommager le linge et certains composants de l'appareil.

Vérifiez la présence de corps étrangers sur le linge avant le lavage et retirez les.

Trier le linge

- Triez le linge par couleur, tout en prenant en compte le symbole figurant sur l'étiquette d'entretien (au col ou sur la couture latérale).

Conseil : les textiles foncés ont tendance à déteindre lors des premiers lavages. Lavez le linge clair et foncé séparément pour éviter tout risque.

Traiter les taches

- Enlevez les taches avant de laver le linge, de préférence tant qu'elles sont encore fraîches. Tamponnez les taches avec un chiffon qui ne risque pas de déteindre. Ne pas frotter !

Conseil : Quelques astuces, que vous trouverez dans le lexique Miele, suffisent parfois pour éliminer certaines taches (sang, œuf, café, thé, etc.). Vous pouvez consulter le lexique sur le site Internet Miele.

⚠ Dommages provoqués par des détergents contenant des solvants, Du white spirit, du détachant etc. peut endommager les pièces plastiques.

Lorsque vous nettoyez des textiles, vérifiez que vous ne répandez pas de nettoyant contenant des solvants sur les pièces en plastique.

⚠ Risque d'explosion dû aux détergents contenant des solvants.

L'utilisation de détergents contenant des solvants peut former un mélange explosif.

N'utilisez pas de détergents contenant des solvants dans le lave-linge séchant.

Conseils

- Voilages : enlevez les crochets et petits plombs ou placez-les dans un sac.
- Recousez ou enlevez les baleines de soutien-gorge qui se sont détachées.
- Fermez les fermetures éclair, les fermetures velcro, les crochets et les boutons pression.
- Fermez les housses de couettes et d'oreillers afin que les petites pièces de linge ne se prennent pas dedans.

Ne lavez aucun textile marqué **non lavable** (symbole d'entretien .

LAVAGE

2. Sélectionner un programme

Mettre en marche le lave-linge séchant

- Tournez le sélecteur sur un programme.

L'éclairage du tambour s'allume.

L'éclairage du tambour s'éteint automatiquement au bout de quelques minutes.

Sélectionner un programme

- via le sélecteur de programme

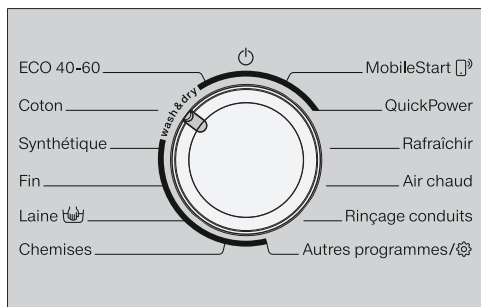

- Tournez le sélecteur de programme sur le programme souhaité.

L'écran affiche :



- Validez en effleurant la touche sensitive OK.

L'écran affiche le programme sélectionné et la charge maximale. L'affichage de base apparaît ensuite à l'écran.

- via la position « Autres programmes »

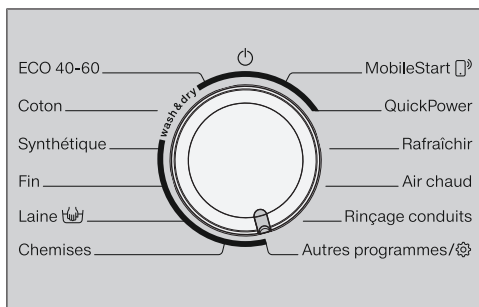

- Tournez le sélecteur de programme sur la position *Autres programmes/* (with a gear icon).

L'écran affiche :



- Effleurez la touche ∇ ou \blacktriangle jusqu'à ce que le programme souhaité s'affiche.
- Validez le programme avec la touche sensitive OK.

L'écran affiche :



- Validez en effleurant la touche sensitive OK.

L'écran affiche le programme sélectionné et la charge maximale. L'affichage de base apparaît ensuite à l'écran.

- via la position « *MobileStart* »

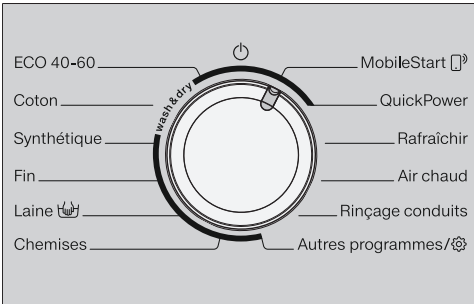

- Tournez le sélecteur de programme sur la position *MobileStart*.

Conseil : Pour utiliser la fonction *MobileStart*, le lave-linge séchant doit être connecté au réseau Wi-Fi et la Commande distance doit être activée.

L'écran affiche :

Charger le linge, fermer la porte et presser "Départ". L'appareil peut être commandé à distance

- Suivez les instructions affichées à l'écran puis démarrez le programme.

L'écran affiche :



Vous pouvez à présent commander votre lave-linge séchant via l'application Miele@mobile.

3. Charger le lave-linge séchant

Ouvrir la porte



- Pour ouvrir la porte, attrapez le creux de la poignée puis tirez.

Vérifiez la présence de corps étrangers dans le tambour avant de charger le linge.

- Chargez le linge déplié dans le tambour sans le tasser.

Mélanger les pièces de différentes tailles permet de renforcer l'efficacité de lavage et au linge de mieux se répartir pendant l'essorage.

La consommation d'énergie et d'eau est plus avantageuse pour une charge pleine. Une surcharge du tambour diminue toutefois l'efficacité de lavage et favorise la formation de plis.

Conseil : Respectez les charges maximales des différents programmes de lavage. La capacité de charge est toujours affichée à l'écran lorsque vous sélectionnez un programme.

LAVAGE

Fermer la porte

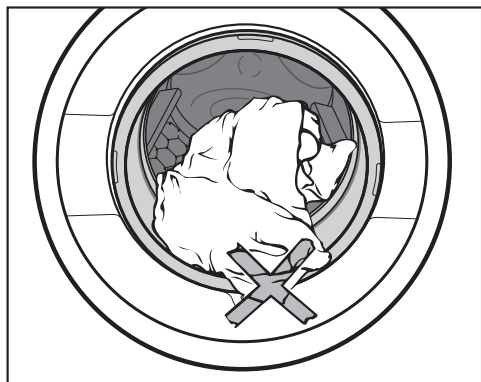

- Vérifiez qu'aucune pièce de linge n'est coincée entre la porte et le joint cuve- façade.

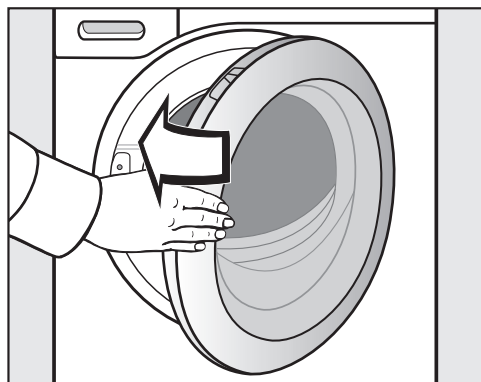

- Fermez la porte du sèche-linge d'un léger coup sec.

4. Sélectionner les paramètres du programme

Sélectionner la température et la vitesse d'essorage

Vous pouvez modifier la température et la vitesse d'essorage prééglées d'un programme de lavage si ce dernier vous y autorise.

Les températures atteintes dans le lave-linge séchant peuvent être différentes des températures sélectionnées. La combinaison de l'apport d'énergie et du temps de lavage permet d'obtenir un résultat de lavage optimal.



- Effleurez la touche sensitive ∨ ou ∧ jusqu'à ce que la température et la vitesse d'essorage souhaitées s'affichent.

Sélectionner des options

Avec les touches sensibles *Single*, *Défroissage* et *Séchage doux*, vous pouvez sélectionner directement une option.

La touche sensible *Options* vous permet de sélectionner d'autres options via l'écran.

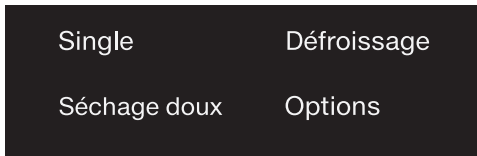

- Effleurez la touche sensible de l'option souhaitée.

La touche sensible s'allume avec un éclairage clair.

Conseil : vous pouvez sélectionner plusieurs options pour un programme de lavage.

La disponibilité des options dépend du programme de lavage sélectionné. Si la touche sensible d'une option ne s'allume pas, l'option n'est pas disponible pour le programme (voir chapitre « Laver », section « Options »).

Touche sensible Options.

La touche sensible *Options* permet de sélectionner des options supplémentaires.

- Effleurez la touche sensible *Options*.

L'affichage indique :



- Effleurez les touches sensibles \vee ou \wedge jusqu'à ce que l'option souhaitée s'affiche.

- Validez l'option en effleurant la touche sensible *OK*.

L'option est activée et la touche sensible *Options* s'allume en clair.

Sélectionner Départ différé

La fonction « Départ différé » vous permet de définir l'heure de début d'un programme.

- Sélectionnez un délai de départ différé si vous le souhaitez.

Pour de plus amples informations, consultez le chapitre « Départ différé/SmartStart ».

LAVAGE

5. Ajouter la lessive

Vous pouvez ajouter la lessive via le bac à produits lessiviels **A** ou le dosage par Cap **B**.



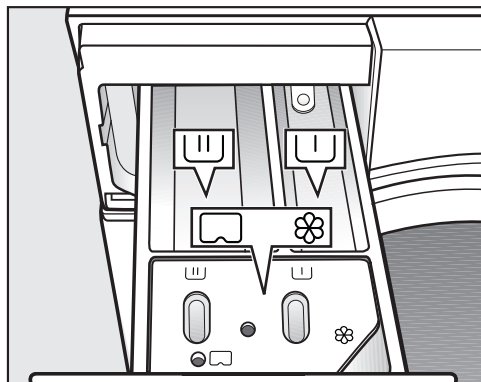

A Bac à produits

Vous pouvez utiliser toutes les lessives adaptées aux lave-linge ménagers. Respectez les instructions d'utilisation et de dosage figurant sur l'emballage de la lessive.

Remplissage de lessive





- Sortez le bac à produits puis versez la lessive dans les compartiments dédiés.

-  Lessive pour le prélavage
-  Lessive pour le lavage et le trempage
-  Assouplissant, produit de tenue,
-  amidon ou Cap (capsule de produit de lavage)

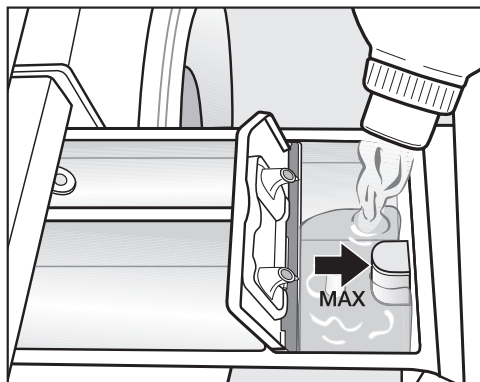
Ajouter de l'adoucissant



- Versez l'assouplissant, le produit d'apprêt ou l'amidon liquide dans le compartiment . **Respectez la hauteur de remplissage maximale.**

Le produit est automatiquement entraîné lors du dernier rinçage. Il reste un peu d'eau dans le compartiment  en fin de programme.

Après plusieurs cycles d'amidonage automatique, nettoyez le bac à produits, en particulier le tube d'aspiration.

Conseils pour le dosage

Lors du dosage de la lessive, tenez compte du degré de salissure et de la quantité de linge. Pour de petites charges, réduisez la quantité de lessive (par ex. $\frac{1}{3}$ de lessive en moins pour une demi-charge).

Si le dosage est insuffisant :

- Votre linge ne sera pas propre et deviendra gris et rêche à la longue.
- cela favorise l'apparition de moisissure à l'intérieur du lave-linge séchant.
- la graisse n'est pas entièrement éliminée du linge ;
- cela favorise l'apparition de dépôts calcaires sur les résistances.

Si vous utilisez trop de lessive :

- les résultats de lavage, de rinçage et d'essorage ne sont pas satisfaisants ;
- la consommation d'eau augmente en raison du rinçage supplémentaire qui s'ajoute automatiquement ;
- l'impact sur l'environnement est plus important.

Consultez le chapitre « Lavage », paragraphe « Lessives » pour plus d'informations sur les lessives et leur dosage.

Utilisation de lessive liquide pour le pré-lavage

L'utilisation de lessives liquides pour le lavage n'est pas possible lorsque le pré-lavage est activé.

Utilisez une lessive en poudre pour le lavage.

Utilisation de tablettes et de dosettes de lessive

Ajoutez toujours les tablettes ou dosettes de lessive directement dans le tambour avec le linge. Vous ne pouvez pas les insérer dans le bac à produits.

LAVAGE

Ⓑ CapDosing

Il existe trois types de capsules :

- ☼ = produits d'entretien des textiles (par ex. : adoucissant et imperméabilisant)
- 👤 = additifs (par ex. : booster ou renforteur de lavage)
- 💧 = lessives (uniquement pour le cycle de lavage)

Une capsule contient toujours la quantité nécessaire à un cycle de lavage.

Vous pouvez commander vos capsules via la boutique en ligne Miele (www.shop.miele.com), auprès du service après-vente ou en vous adressant à votre revendeur Miele.

⚠ Risque sanitaire provoqué par les Caps.

Les composants contenus dans les Caps peuvent entraîner un risque pour la santé en cas d'ingestion ou de contact cutané.

Tenez toujours les Caps hors de portée des enfants.

Mise en marche de CapDosing

- Effleurez la touche sensitive .

L'écran affiche :





- Effleurez les touches sensibles ∨ ou ∧ jusqu'à ce que la Cap souhaitée soit affichée.

- Validez la capsule en effleurant la touche sensitive OK.

Insérer la capsule (Cap)

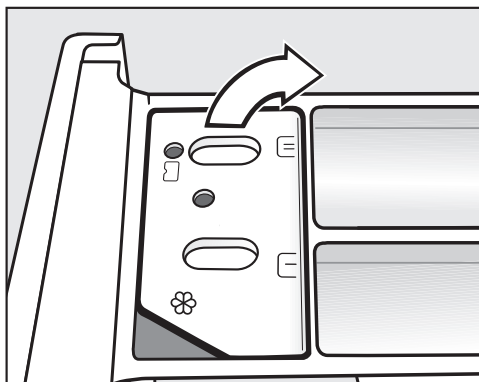
- Ouvrez le bac à produits.



- Ouvrez le couvercle du compartiment / .

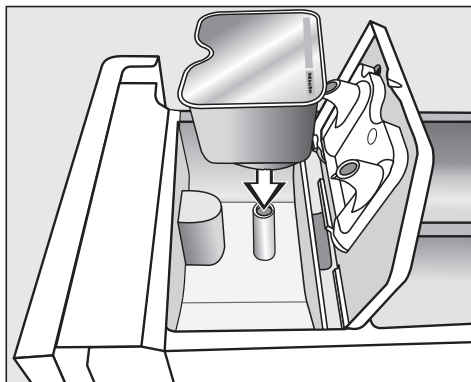

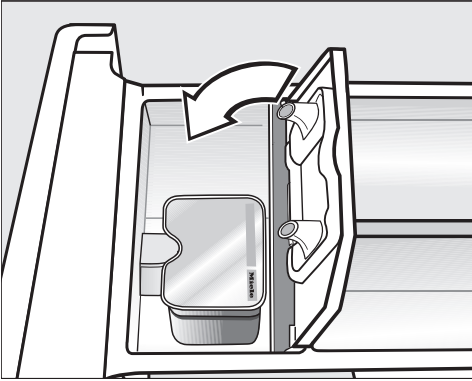

- Appuyez fermement sur la capsule.



- Appuyez bien sur le couvercle pour le fermer.
- Repoussez le bac à produits dans le lave-linge.

Une fois insérée dans le bac à produits, la capsule s'ouvre. Si vous ne l'avez pas complètement utilisée et que vous la sortez de son logement, son contenu risque de couler lorsque vous la retirez du bac à produits. Jetez la capsule. Ne l'utilisez plus.

Le contenu de la capsule se mélange au linge au bon moment du cycle de lavage.

Lors du dosage par capsule, l'arrivée d'eau dans le compartiment  s'effectue uniquement par la capsule. Lors de l'utilisation d'une capsule (Cap), n'utilisez pas d'adoucissant dans le compartiment .

- Enlevez la capsule vide une fois le programme de lavage terminé.

Pour des raisons techniques, il reste un peu d'eau dans la capsule.

Désactiver ou modifier CapDosing

Vous ne pouvez désactiver ou modifier cette option qu'avant le départ du programme.

- Effleurez la touche sensitive .
- Sélectionnez aucune Cap (désactiver) ou un autre type de cap (modifier).

LAVAGE

6. Démarrer un programme

- Effleurez la touche sensitive *Départ/ Ajouter du linge* clignotante.

La porte se verrouille et le programme de lavage démarre.

L'état du programme s'affiche à l'écran.

Le lave-linge séchant vous indique l'étape de programme en cours ainsi que la durée de programme restante.

Si un départ différé a été sélectionné, celui-ci s'affiche à l'écran.

Il est possible à tout moment d'ajouter ou de retirer du linge, tant que le symbole  ne s'affiche pas à l'écran (voir chapitre « Modifier le déroulement de programme », section « Ajouter ou retirer du linge »).

Économies d'énergie

Les éléments d'affichage s'assombrissent au bout de 10 minutes. La touche sensitive *Départ/Ajouter du linge* clignote.

Vous pouvez réactiver les éléments d'affichage :

- Effleurez la touche sensitive *Départ/ Ajouter du linge* (cela n'a aucune incidence sur le programme en cours).

7. Fin du programme – Sortir le linge

En mode rotation infroissable, le tambour tourne encore jusqu'à 30 minutes après la fin du programme. La porte est verrouillée et l'écran indique en alternance :

Arrêt/Infroissable et  Appuyer sur *Départ*

- Effleurez la touche *Départ/Ajouter du linge* ou tournez le sélecteur de programme sur la position .

La porte se déverrouille.

À la fin de la phase Infroissable, la porte se déverrouille automatiquement.

- Ouvrez la porte.
- Sortez le linge.

Le linge oublié dans le tambour pourrait rétrécir ou déteindre lors de la prochaine lessive. Retirez le linge du tambour.

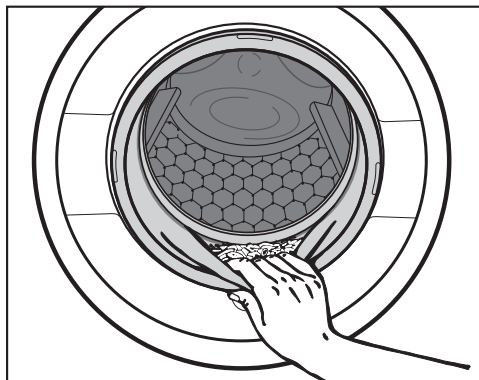

- Vérifiez qu'aucun corps étranger n'est resté coincé dans le joint d'étanchéité de la porte.

Conseil : Laissez la porte entrouverte pour que le tambour puisse sécher.

- Enlevez la capsule du bac à produits après utilisation.

Conseil : Laissez le bac à produits entrouvert pour qu'il puisse sécher.

Essorage

Vitesse d'essorage final en programme lavage

La vitesse d'essorage optimale pour le programme de lavage s'affiche toujours à l'écran lors de la sélection du programme.

Il est possible de sélectionner une vitesse d'essorage supérieure pour certains programmes de lavage.

Le tableau ci-après indique la vitesse d'essorage maximale disponible pour chaque programme.

Programme	tr/min
ECO 40-60	1 600
Coton	1 600
Synthétique	1 200
Linge délicat	900
Laine	1 200
Chemises	900
QuickPower	1 600
Textiles modernes	800
Jeans	900
Textiles foncés	1 200
Express 20	1 200
Imperméabilisation	1 000
Textiles sport	1 200
Chaussures sport	800
Soie	600
Duvets	1 200
Voilages	600
Automatic +	1 200
Coton 	1 600
Vidange/essorage	1 600
Rinçage/Amidonage	1 600

LAVAGE

Désactiver l'essorage final (arrêt cuve pleine)

- Réglez la vitesse d'essorage sur  (Arrêt cuve pleine).

Le linge reste à tremper dans l'eau après le dernier rinçage. Ceci permet de réduire la formation de faux plis au cas où vous ne retirez pas immédiatement le linge du lave-linge séchant à la fin du programme.

Démarrer l'essorage final

L'écran affiche  Arrêt cuve pleine en alternance avec la vitesse d'essorage optimale.

- À l'aide des touches sensibles \wedge et \vee , sélectionnez une autre vitesse d'essorage et validez en appuyant sur *OK*.
- Démarrez l'essorage final avec la touche sensible *Départ/Ajouter du linge*.

Arrêter le programme

- Sélectionnez le réglage \emptyset (sans essorage) à l'aide des touches \wedge et \vee .
- Effleurez la touche sensible *Départ/Ajouter du linge* clignotante.

L'eau est vidangée.

essorage intermédiaire

Le linge est essoré après le lavage principal et entre les différents rinçages. Si la vitesse d'essorage final est réduite, la vitesse d'essorage intermédiaire l'est également, le cas échéant.

Désactiver l'essorage intermédiaire et l'essorage final

- Avant le démarrage du programme, réduisez la vitesse d'essorage jusqu'à atteindre \emptyset .



Après le dernier rinçage, l'eau est vidangée et la phase Infroissable est activée.

Avec ce réglage, un rinçage supplémentaire est ajouté dans certains programmes.

Tableau des programmes

ECO 40-60		8,0 kg max.
Textiles	Linge en coton normalement sale	
Conseil	<ul style="list-style-type: none"> - En un seul cycle de lavage, des pièces de linge en coton mélangé peuvent être lavé à 40° et 60 °C. - Le programme est le plus efficace quant à la consommation d'énergie et d'eau pour le lavage du linge coton. 	
<p>Remarque pour les instituts de contrôle : Programme de test pour le maintien de la législation européenne en matière d'écoconception N° 2019/2023 et d'étiquetage énergétique conformément au règlement N° 2019/2014.</p>		
Coton		90 °C - froid
8,0 kg max.		
Textiles	T-shirts, sous-vêtements, linge de table, textiles en coton, en lin ou fibres mélangées, etc.	
Conseil	- En cas d'exigences particulières en matière d'hygiène, sélectionnez une température de 60 °C ou plus.	
Synthétique		60 °C - froid
4,0 kg max.		
Textiles	Textiles en fibres synthétiques, mélangées ou coton facile d'entretien	
Conseil	Si le linge se froisse facilement, réduire la vitesse d'essorage.	
Linge délicat		60 °C - froid
3,0 kg max.		
Textiles	Textiles délicats en fibres synthétiques, en fibres mixtes ou en viscose	
Conseil	Si le linge se froisse facilement, supprimer l'essorage.	

LAVAGE

Laine 		40 °C - froid	2,0 kg maximum
Textiles	Textiles en pure laine / laine mélangée		
Conseil	Respecter la vitesse du dernier essorage des textiles qui se froissent facilement.		
Chemises		60 °C - froid	1,0 kg/2,0 kg maximum
Textiles	Les chemises ou les chemisiers en coton ou en fibres mélangées		
Conseil	<ul style="list-style-type: none"> - Traiter au préalable les cols et les manchettes en fonction de leur degré de salissure. - Mettez les chemises et les chemisiers à l'envers, fermez les boutons, repliez les cols et manchettes vers l'intérieur. - Utiliser le programme <i>Soie</i>  pour les chemises et les chemisiers en soie. - Si l'option <i>Défroissage</i> est activée, la capacité de charge maximale passe à 1,0 kg. 		
MobileStart 			
Conseil	La sélection de programme et la commande du sèche-linge s'effectuent via l'application Miele@mobile.		
QuickPower		60 °C à 40 °C	5,0 kg max.
Textiles	Textiles normalement sales qui sont également lavables dans le programme <i>Coton</i> .		
Conseil	Nettoyage particulièrement rapide et en profondeur du linge grâce à une imprégnation et à un rythme de lavage spéciaux.		
Rafraîchir	⇨ « Tableau des programmes – SÉCHAGE »		
Air chaud	⇨ « Tableau des programmes – SÉCHAGE »		
Rinçage conduits	⇨ section « Programme Rinçage conduits »		

Autres programmes

Textiles modernes		40 °C - froid	2,5 kg maximum
Textiles	Vêtements fonctionnels comme les vestes et pantalons d'extérieur à membranes telles que Gore-Tex [®] , SYMPATEX [®] , WINDSTOPPER [®] , etc.		
Conseil	<ul style="list-style-type: none"> - Fermer les fermetures velcro et les fermetures éclair. - Ne pas utiliser d'adoucissant. - Si nécessaire, il est possible de réimperméabiliser les vêtements d'extérieur avec le programme <i>Imperméabilisation</i>. Il n'est pas conseillé d'imperméabiliser les vêtements après chaque lavage. 		
Jeans		60 °C - froid	3,0 kg maximum
Conseil	<ul style="list-style-type: none"> - Retourner les vêtements en jean pour les laver. - Les vêtements en jean déteignent un peu lors des premiers lavages. Laver le linge clair et le linge foncé séparément. - Fermer les boutons et les fermetures Éclair avant le lavage. 		
Textiles foncés		60 °C - froid	3,0 kg maximum
Textiles	Pièces de linge noir et foncé en coton, fibres mélangées		
Conseil	Retourner le linge pour le laver.		
Express 20		40 °C - froid	3,5 kg maximum
Textiles	Textiles en coton n'ayant pratiquement pas été portés ou présentant très peu de salissures		
Imperméabilisation		40 °C	2,5 kg maximum
Textiles	Pour le traitement des textiles en microfibres, des vêtements de ski ou de linge de table composés principalement de fibres synthétiques, afin d'obtenir un effet hydrofuge et anti-salissure.		
Conseil	<ul style="list-style-type: none"> - Les articles doivent être fraîchement lavés et essorés ou séchés. - Pour obtenir un effet optimal, l'opération devrait être suivie d'un traitement thermique, tel que le séchage dans un lave-linge séchant ou le repassage. 		

LAVAGE

Textiles sport		60 °C - froid	3,0 kg max.
Textiles	Vêtements de sport et de fitness tels que tricot, maillots et pantalons, vêtements de sport en microfibres et laine polaire		
Conseil	<ul style="list-style-type: none"> - Ne pas utiliser d'adoucissant. - Respecter les instructions d'entretien du fabricant. 		
Chaussures de sport		40 °C - froid	maximum 2 paires
Textiles	Chaussures de sport (pas de chaussures en cuir)		
Conseil	<ul style="list-style-type: none"> - Respectez impérativement les consignes d'entretien du fabricant. - Ne pas utiliser d'adoucissant. - Eliminer le plus gros des salissures avec une brosse. - Pour enlever la poussière, un pré-lavage sans lessive est effectué. 		
Soie 		30 °C - froid	1,0 kg maximum
Textiles	Soie et tous les textiles lavables à la main ne contenant pas de laine		
Conseil	Laver les collants et les soutiens-gorge dans un sac de lavage.		
Duvets		60 °C - froid	2,5 kg maximum
Textiles	Vestes, sacs de couchage, oreillers et autres textiles garnis de duvet		
Conseil	<ul style="list-style-type: none"> - Pour éviter une formation trop importante de mousse, chassez l'air du linge avant le lavage. Pour cela, placer le linge dans un sac de lavage étroit ou le compresser avec une lanière lavable. - Respecter les instructions figurant sur l'étiquette. 		
Voilages		40 °C - froid	2,0 kg maximum
Textiles	Voilages déclarés lavables en machine par le fabricant.		
Conseil	<ul style="list-style-type: none"> - Pour éliminer la poussière, sélectionnez <i>Pré-lavage</i>. - Pour les voilages qui se froissent facilement, réduisez la vitesse d'essorage ou désactivez l'essorage. - Enlever les crochets de fixation des voilages. 		

LAVAGE

Automatic +		40 °C - froid	6,0 kg max.
Textiles	Charge composée de linge trié par couleur pour les programmes <i>Coton</i> et <i>Synthétique</i>		
Conseil	Les paramètres de lavage (par ex. niveau d'eau, rythme de lavage et profil d'essorage) sont automatiquement adaptés à chaque charge pour un soin optimal du linge et un résultat parfait.		
Finish vapeur		⇨ « Tableau des programmes – SÉCHAGE »	
Coton <input type="checkbox"/>		<input type="checkbox"/> 60°C / <input type="checkbox"/> 40°C	8,0 kg max.
Textiles	Linge en coton normalement sale		
Conseil	<ul style="list-style-type: none"> - Ces réglages sont les plus efficaces quant à la consommation d'énergie et d'eau pour le lavage du linge en coton. - Pour <input type="checkbox"/> 60°C, la température de lavage atteinte est inférieure à 60 °C. Le résultat de lavage correspond au programme Coton 60 °C. 		
Remarque pour les instituts de contrôle : programmes de contrôle selon la norme EN 60456.			
Vidange/essorage		8,0 kg max.	
Conseil	<ul style="list-style-type: none"> - Vidange seulement : régler la vitesse d'essorage sur 0 tr/min. - Contrôler la vitesse d'essorage réglée. 		
Rinçage/Amidonnage		8,0 kg max.	
Textiles	<ul style="list-style-type: none"> - Textiles lavés à la main qui doivent être rincés - Nappes, serviettes ou vêtements de travail devant être amidonnés 		
Conseil	<ul style="list-style-type: none"> - Respecter la vitesse du dernier essorage des textiles qui se froissent facilement. - Le linge à amidonner doit être fraîchement lavé, sans adoucissant. - L'option <i>Hydro plus</i> permet d'obtenir un résultat particulièrement satisfaisant avec deux cycles de rinçage. Pour l'option <i>Hydro plus</i>, un rinçage supplémentaire doit être activé (voir chapitre « Réglages », section « Hydro plus »). 		

LAVAGE

Entretien



Nettoyage machine	85 °C	sans charge
<p>Les lavages fréquents à basse température risquent de provoquer la formation de moisissures dans le lave-linge séchant.</p> <p>Le nettoyage du lave-linge séchant permet de réduire le film bactérien ainsi que la présence de germes et de moisissures. Il évite également la formation de mauvaises odeurs.</p>		
Conseil	<ul style="list-style-type: none">- L'utilisation du nettoyant pour machine Miele permet d'obtenir un résultat optimal. Il est aussi possible d'utiliser une lessive universelle en poudre.- Doser le nettoyant machine ou la lessive universelle directement dans le tambour.- Ne pas mettre de linge dans le tambour : pour le nettoyage, le tambour doit être vide.	

Déroulement de programme

	Lavage		Rinçage		Essorage
	Niveau d'eau	Rythme de lavage	Niveau d'eau	Rinçages	
ECO 40-60		Ⓐ		2-3 ²	✓
Coton		Ⓐ		2-4 ^{1,2}	✓
Synthétique		Ⓑ		2-3 ²	✓
Linge délicat		Ⓒ		2-3 ²	✓
Laine		Ⓔ		2	✓
Chemises		Ⓒ		3	✓
QuickPower		Ⓐ		1	✓
Textiles modernes		Ⓒ		3	✓
Jeans		Ⓑ		2-3 ²	✓
Textiles foncés		Ⓑ		3-4 ²	✓
Express 20		Ⓐ		1	✓
Imperméabilisation	-	Ⓑ		1	✓
Textiles sport		Ⓒ		2	✓
Chaussures de sport ³		Ⓓ		2	✓
Soie		Ⓔ		2	✓
Duvets ⁴		Ⓒ		3	✓
Voilages		Ⓒ		3	✓
Automatic +		Ⓐ Ⓑ		2-3 ²	✓
Coton		Ⓐ		2-4 ²	✓
Rinçage/Amidonage	-	-		1-2 ⁵	✓

La légende se trouve à la page suivante.

LAVAGE

-  = niveau d'eau bas
 = niveau d'eau intermédiaire
 = niveau d'eau élevé
Ⓐ = Rythme intensif
Ⓑ = Rythme normal
Ⓒ = Rythme sensible
Ⓓ = Rythme de balancement
Ⓔ = Rythme lavage à la main
✓ = effectué
- = non effectué

Le lave-linge séchant est équipé d'un système de commande entièrement électronique avec détection de charge. Le lave-linge séchant détermine automatiquement la consommation d'eau nécessaire, en fonction de la quantité et du pouvoir d'absorption du linge.

Les déroulements de programme mentionnés font toujours référence au programme de base, avec une charge maximale.

L'affichage de votre lave-linge séchant vous indique la phase de programme en cours.

Spécificités selon les programmes

Rotation infroissable

Le tambour tourne encore jusqu'à 30 minutes après la fin du programme, afin d'éviter la formation de plis.

Exception : les programmes *Laine* et *Soie* ne comportent pas de phase rotation infroissable.

Le lave-linge séchant peut être ouvert à tout moment.

¹ À partir d'une température sélectionnée de 60 °C et plus, deux cycles de rinçage sont effectués. Si la température sélectionnée est inférieure à 60 °C, 3 rinçages sont effectués.

² Un rinçage supplémentaire a lieu en cas de :

- formation excessive de mousse dans le tambour ;
- vitesse d'essorage finale inférieure à 700 tr/min

³ Pré lavage : pour éliminer la poussière, un pré lavage est réalisé.

⁴ Essorage progressif : avant le lavage, un essorage progressif est effectué pour chasser l'air des textiles garnis de duvet.

⁵ Un rinçage supplémentaire a lieu en cas de : sélection de l'option *Hydro plus*, si un rinçage supplémentaire est activé, comme décrit au chapitre « Réglages ».

PowerWash

Le procédé de lavage PowerWash développé par Miele est utilisé pour les programmes suivants :

- ECO 40-60 (en cas de faibles et moyennes charges)
- Coton (en cas de faibles et moyennes charges)
- Synthétique
- Chemises
- Automatic +
- Linge délicat

Principe de fonctionnement

Les procédés de lavage habituels utilisent plus d'eau que le linge ne peut en absorber. Cette quantité d'eau doit être chauffée.

Avec le procédé de lavage PowerWash, l'eau de lavage utilisée n'est que faiblement supérieure à la quantité pouvant être absorbée par le linge. L'eau qui n'est pas absorbée par le linge chauffe le tambour et le linge, puis est régulièrement pulvérisée sur le linge. Cela permet de diminuer la consommation d'énergie.

Activation

Le procédé de lavage PowerWash développé par Miele est activé automatiquement dans les programmes susmentionnés.

Le procédé de lavage PowerWash n'est pas lancé, si les conditions suivantes se présentent :

- la vitesse d'essorage finale sélectionnée est inférieure à 600 tr/min

- le dosage par capsule (☺, ☹) est sélectionné pour le lavage principal.
- la température de lavage dépasse 60 °C
- des options, comme *Prélavage* ou *Hydro Plus* sont sélectionnées
- une charge plus importante est définie pour le programme *ECO 40-60* ou *Coton*

Particularités

- La phase d'humidification

Au début du programme de lavage, le lave-linge séchant essore à plusieurs reprises. L'eau essorée est pulvérisée sur le linge pour assurer une humidification optimale.

À la fin de la phase d'humidification, le niveau d'eau optimal est réglé. Si nécessaire, le lave-linge séchant vidange une partie de l'eau et renouvelle une certaine quantité d'eau.

- Bruits lors de la phase de chauffage

Lors du chauffage du linge et du tambour, des bruits inhabituels (gargouillements) peuvent se faire entendre.

- Utilisation de lessive

Veillez à doser correctement la lessive (charge plus petite).

LAVAGE

Options

Les options vous permettent de compléter les programmes de lavage.

Sélectionner des options

Les touches sensibles *Single*, *Séchage doux* et *Défroissage* permettent de sélectionner une option directement.

La touche sensible *Options* permet de sélectionner d'autres options via l'écran.

Single	Défroissage
Séchage doux	Options

Sélectionner des options directement

- Effleurez la touche sensible de l'option souhaitée.

La touche correspondante s'allume en clair.

La disponibilité des options dépend du programme de lavage sélectionné.

Une option non autorisée pour le programme de lavage ne présente pas d'éclairage et ne peut pas être activée par effleurement.

Sélectionner une option à l'écran

- Effleurez la touche sensible *Options*.

L'écran affiche : aucune option ✓

- Effleurez les touches sensibles ∨ ou ∧ jusqu'à ce que l'option souhaitée s'affiche.

- Validez l'option en effleurant la touche sensible *OK*.

L'option est ensuite cochée ✓.

Choisir des options

- Effleurez les touches sensibles avec un éclairage clair *Single*, *Séchage doux* ou *Défroissage*.

La touche sensible s'allume avec un éclairage atténué.

- Effleurez la touche sensible *Options*.

L'option sélectionnée s'affiche à l'écran.

- Effleurez les touches sensibles ∨ ou ∧ jusqu'à ce que aucune option s'affiche.

- Validez aucune option en effleurant la touche sensible *OK*.

L'option est désélectionnée.

Single

Cette fonction permet de laver efficacement une faible quantité de linge (< 1 kg) dans le cadre d'un programme de lavage classique. La durée de lavage est réduite.

Observez les recommandations suivantes :

- Utilisez de la lessive liquide.
- Réduisez la quantité de lessive de 50% maximum par rapport à la valeur indiquée pour une ½ charge.

Défroissage

Pour réduire la formation de faux plis, le linge est défroissé à la fin du programme. Pour obtenir un résultat optimal, il convient de réduire la charge maximale de 50 %. De plus petites quantités améliorent le résultat.

Les vêtements doivent pouvoir passer au sèche-linge ☺☺ et être repassés ☹☹.

Rythme délicat

L'action mécanique du tambour et le temps de lavage sont réduits. Les textiles peu sales sont lavés avec plus de douceur.

Quick

Pour du linge légèrement sale, sans taches visibles.

La durée du lavage principal est réduite.

Eco

La consommation énergétique diminue sans amoindrir l'efficacité de lavage. Pour obtenir ce résultat, le lave-linge allonge la durée de lavage tout en réduisant la température sélectionnée.

Pré lavage

Pour éliminer les salissures importantes comme l'accumulation de poussière, de sable.

Trempage

Pour les textiles particulièrement sales avec taches contenant de l'albumine.

Vous pouvez sélectionner un temps de trempage compris entre 30 minutes et 5 heures par paliers de 30 minutes, comme décrit dans le chapitre « Réglages ».

Le réglage d'usine est de 30 minutes.





Intensif Plus

Pour le linge très sale et résistant. Le lave-linge offre un cycle de lavage plus efficace grâce à un brassage plus intensif et à une utilisation accrue d'énergie thermique.

Fonction Extra Silencieux

L'émission sonore du lave-linge pendant le programme de lavage est réduite. Utilisez cette fonction si vous voulez laver pendant les heures de repos, la nuit par exemple. L'option *Arrêt cuve pleine* est activée et la durée du programme est prolongée.

AllergoWash

En cas d'exigences particulières en matière d'hygiène. Les temps de maintien en température sont prolongés grâce à une augmentation de la consommation énergétique. L'efficacité de rinçage est améliorée grâce à l'augmentation de la consommation d'eau. La charge doit convenir au sèche-linge   et être re-passable  .



Hydro plus

Le niveau d'eau augmente lors du lavage et du rinçage. Un rinçage supplémentaire est ajouté dans le programme *Rinçage/Amidonage*.

Vous pouvez programmer d'autres fonctions pour l'option *Hydro plus*, comme décrit au chapitre « Réglages ».

LAVAGE

Les options suivantes peuvent être associées aux programmes :

	Single	Défroissage	Rythme délicat	Quick	Eco	Prélavage	Trempage	Intensif Plus	Fonction Extra Silencieux	AllergoWash	Hydro plus
Eco 40-60	-	-	-	-	-	-	-	-	-	-	-
Coton	●	●	●	●	●	●	●	●	●	●	●
Synthétique	●	●	●	●	●	●	●	●	●	●	●
Linge délicat	●	●	●	●	●	●	●	-	●	●	●
Laine 	●	-	-	-	-	-	-	-	●	-	-
Chemises	●	●	●	●	●	●	●	-	●	●	●
QuickPower	-	●	-	✓	-	-	-	-	-	-	-
Textiles modernes	-	-	●	●	●	●	●	-	●	-	●
Jeans	●	●	●	●	●	●	●	-	●	●	●
Textiles foncés	●	●	●	●	●	●	●	-	●	●	●
Express 20	-	●	-	✓	-	-	-	-	-	-	-
Imperméabilisation	-	-	-	-	-	-	-	-	-	-	-
Textiles sport	●	●	●	●	●	●	●	-	●	●	●
Chaussures de sport	-	-	-	-	-	-	-	-	●	-	●
Soie 	●	-	-	-	-	-	-	-	●	-	-
Duvets	-	-	●	●	●	●	-	-	●	●	●
Voilages	-	●	●	●	●	●	-	-	●	●	●
Automatic +	●	●	●	●	●	●	●	-	●	●	●
Coton 	●	●	●	●	-	●	●	●	●	●	●
Rinçage/Amidonage	-	-	-	-	-	-	-	-	-	-	●

● = disponible

✓ = activé automatiquement

- = non disponible

Lessives

Vous pouvez utiliser toutes les lessives adaptées aux lave-linge ménagers. Les indications d'utilisation et de dosage figurent sur l'emballage du produit.

Le dosage dépend :

- du degré de salissure du linge ;
- de la quantité de linge ;
- de la dureté de l'eau.

Si vous ne connaissez pas le degré de dureté de votre eau, renseignez-vous auprès de la compagnie des eaux de votre commune.

Produit anti-tartre

Si la dureté de votre eau se situe dans les plages II et III, vous pouvez ajouter un produit anti-tartre pour économiser de la lessive. Le dosage est indiqué sur l'emballage. Versez d'abord la lessive, puis le produit anti-tartre.

Vous pouvez alors doser la lessive comme pour la plage I.

Duretés d'eau

Plage de dureté	Dureté totale en mmol	Degrés allemands °d
douce (I)	0 – 1,5	0 – 8,4
moyenne (II)	1,5 – 2,5	8,4 – 14
dure (III)	plus de 2,5	plus de 14

Aides au dosage

Pour doser la lessive, utilisez les aides de dosage (boule doseuse) fournies par le fabricant de lessive, en particulier en cas d'utilisation de lessive liquide.

Ecorecharges

Il est conseillé d'utiliser des écorecharges pour réduire la quantité de déchets.

Adoucissant, produits d'apprêt, amidon

Les adoucissants rendent aux textiles toute leur souplesse et réduisent l'électricité statique en cas de séchage en machine.

Les produits d'apprêt sont des amidons synthétiques qui confèrent une meilleure tenue au linge.





L'amidon donne aux textiles une certaine tenue et un beau fini.

LAVAGE

Utiliser l'adoucissant, les produits d'apprêt et l'amidon séparément

L'amidon doit être préparé comme indiqué sur l'emballage.

Conseil : Pour l'adoucissant, activer l'option *Hydro plus*.

- Versez l'adoucissant dans le compartiment  ou insérez la capsule.
- Versez l'amidon/le produit d'apprêt liquide dans le compartiment  et les produits en poudre ou semi-liquides dans le compartiment .
- Sélectionnez le programme *Rinçage/Amidonnage*.
- Modifiez la vitesse d'essorage si nécessaire.
- Si vous utilisez une capsule, activez la touche sensitive .
- Effleurez la touche sensitive *Départ/Ajouter du linge*.

Décoloration/coloration

 Dommages provoqués par des produits décolorants.

Les produits décolorants provoquent de la corrosion dans le lave-linge séchant.



N'utilisez aucun produit décolorant dans le lave-linge séchant.

La teinture de textiles dans le lave-linge séchant n'est autorisée que dans la mesure où la fréquence des colorations effectuées correspond à une utilisation domestique courante. Le sel contenu dans les agents colorants peut endommager l'inox si ces produits sont utilisés très fréquemment. Respectez scrupuleusement les instructions du fabricant de la teinture.

Sélectionnez impérativement l'option *Hydro plus* lorsque vous effectuez une coloration.

Recommandation : lessives Miele

Les lessives Miele sont spécialement conçues pour l'utilisation quotidienne dans le lave-linge Miele. Vous pouvez obtenir de plus amples informations sur ces lessives au chapitre « Lessive et produits d'entretien ».

	Lessive Miele		Miele Caps		
	UltraWhite	UltraColor			
Eco 40-60	✓	✓	-	✓	✓
Coton	✓	✓	-	✓	✓
Synthétique	-	✓	-	✓	✓
Linge délicat	-	-	✓	✓	-
Laine	-	-	✓	-	-
Chemises	✓	✓	-	✓	✓
QuickPower	✓	✓	-	-	-
Textiles modernes	-	-	✓	-	-
Jeans	-	✓	-	✓	-
Textiles foncés	-	✓	-	✓	-
Express 20	-	✓	-	✓	-
Imperméabilisation	-	-	-	✓	-
Textiles sport	-	-	✓	-	-
Chaussures sport	-	✓	-	-	✓
Soie	-	-	✓	-	-
Duvets	-	-	✓	-	-
Voilages	✓	✓	-	-	✓
Automatic +	-	✓	-	✓	✓
Rinçage/Amidonnage	-/-	-/-	-/-	✓/-	-/-

✓ recommandé

- déconseillé

 Lessives spéciales (par ex. WoolCare)

 Produits d'entretien des textiles (par ex. : adoucissant et imperméabilisant)

 Additif (par ex. Booster)

LAVAGE

Recommandation de produits de lessive conformément à la directive (UE) n ° 1015/2010

Les recommandations s'appliquent aux mêmes gammes de température que celles indiquées au chapitre « LAVAGE », section « Tableau des programmes ».

	Lessive universelle	Lessive couleurs	Lessive spéciale laine ou linge délicat	Lessive spéciale
ECO 40-60	✓	✓	-	-
Coton	✓	✓	-	-
Synthétique	-	✓	-	-
Linge délicat	-	-	✓	-
Laine	-	-	✓	✓
Chemises	✓	✓	-	-
QuickPower	✓	✓	-	-
Textiles modernes	-	-	✓	✓
Jeans	-	✓ ¹	-	-
Textiles foncés	-	✓ ¹	-	-
Express 20	-	✓ ¹	-	-
Textiles sport	-	-	✓	✓
Chaussures sport	-	✓ ¹	-	-
Soie	-	-	-	✓
Duvets	-	-	✓ ¹	✓
Voilages	✓ ²	-	-	-
Automatic +	-	✓	-	-
Amidonage	-	-	-	✓

✓ recommandé

- déconseillé

¹ Lessive liquide

² Lessive en poudre

Séchage séparé

Le séchage séparé est nécessaire, si une petite quantité de linge lavé doit être séchée en machine ou si la quantité de linge dépasse la capacité de charge maximale adaptée au séchage.

1. Préparer le linge

Trier le linge

- Triez le linge selon le type de fibres et de tissu et du degré d'humidité résiduelle, tant que cela est possible.

Vous obtiendrez ainsi un résultat de séchage uniforme.

- Avant le séchage, vérifiez les symboles sur l'étiquette d'entretien.

Si aucun symbole n'est présent, séchez uniquement avec des programmes spécialement conçus pour ces articles.

Conseils en matière de séchage

- Ne séchez pas de textiles encore trempés au sèche-linge. Essorez le linge au minimum 30 secondes après le lavage.
- Les textiles en laine pure ou mélangée ont tendance à se feutrer et à rétrécir. Pour ce type de textiles, optez toujours pour le programme *Laine*.
- Vous ne devez sécher les tissus pur lin que si l'étiquette d'entretien l'indique. Sinon le tissu risque de devenir rêche.

- Les textiles tricotés (par ex. t-shirts, sous-vêtements) rétrécissent souvent lors du premier lavage. Ne séchez donc pas trop ces textiles pour éviter tout rétrécissement supplémentaire. Acheter éventuellement des textiles tricotés une ou deux tailles au-dessus.
- Le linge amidonné peut sécher au sèche-linge. Cependant, il faut doubler la dose d'amidon pour obtenir le même effet.
- Ne mélangez pas les nouveaux textiles foncés aux textiles clairs pour les sécher. Les textiles foncés peuvent déteindre ou des peluches colorées peuvent se déposer sur les textiles.
- Respectez la capacité de charge maximale des programmes de séchage comme décrit à la section « Tableau des programmes ». Le résultat de séchage et la formation de plis dépendent de la charge. Moins la charge est élevée, meilleur est le résultat. Par conséquent, vous obtiendrez un résultat de séchage particulièrement uniforme et sans faux plis si vous réduisez la charge.

SECHAGE

2. Sélectionner un programme

Mettre en marche le lave-linge séchant

- Tournez le sélecteur sur un programme.

L'éclairage du tambour s'allume.

L'éclairage du tambour s'éteint automatiquement au bout de quelques minutes.

Sélectionner un programme

- via le sélecteur de programme

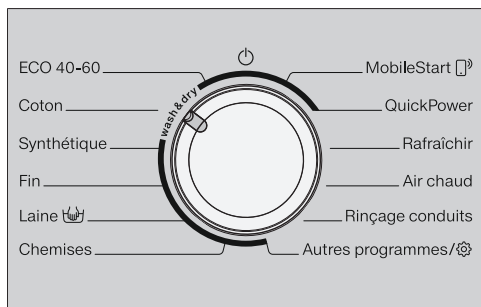

- Tournez le sélecteur de programme sur le programme souhaité.

L'écran affiche :



- Effleurez les touches sensibles ∨ ou ∧ jusqu'à ce que Séchage s'affiche.
- Validez en effleurant la touche sensitive OK.

L'écran affiche le programme sélectionné et la charge maximale, puis les paramètres de séchage réglés. L'affichage de base du programme de séchage apparaît ensuite à l'écran.

- via la position « Autres programmes »

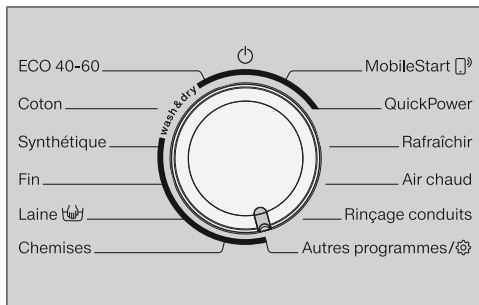

- Tournez le sélecteur de programme sur la position *Autres programmes/* (with a gear icon).

L'écran affiche :



- Effleurez la touche ∨ ou ∧ jusqu'à ce que le programme souhaité s'affiche.
- Validez le programme avec la touche sensitive OK.

L'écran affiche :



- Effleurez les touches sensibles ∨ ou ∧ jusqu'à ce que Séchage s'affiche.
- Validez en effleurant la touche sensitive OK.

L'écran affiche le programme sélectionné et la charge maximale. L'affichage de base du programme de séchage apparaît ensuite à l'écran.

- via la position « *MobileStart* »

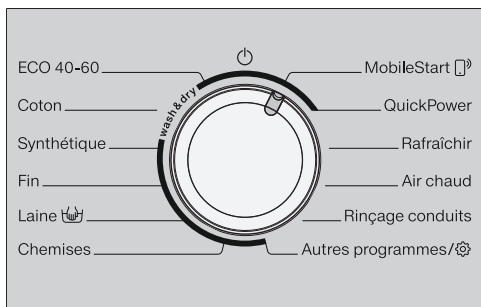

- Tournez le sélecteur de programme sur la position *MobileStart*.

Conseil : Pour utiliser la fonction *MobileStart*, le lave-linge séchant doit être connecté au réseau Wi-Fi et la Commande distance doit être activée.

L'écran affiche :

Charger le linge, fermer la porte et presser "Départ". L'appareil peut être commandé à distance

- Suivez les instructions affichées à l'écran puis démarrez le programme.

L'écran affiche :

🔒 MobileStart

Vous pouvez à présent commander votre lave-linge séchant via l'application Miele@mobile.

3. Charger le lave-linge séchant

Ouvrir la porte

- Pour ouvrir la porte, attrapez le creux de la poignée puis tirez.

Vérifiez la présence d'animaux ou de corps étrangers dans le tambour avant de charger le linge.

- Mettez le linge dans le tambour sans le tasser.

Si l'appareil est surchargé, les textiles risquent d'être abîmés et le résultat de séchage ne sera pas satisfaisant.

Veillez respecter la capacité maximale indiquée au paragraphe « Tableau des programmes ».

Fermer la porte

- Vérifiez qu'aucune pièce de linge n'est coincée entre la porte et le joint cuve-façade.
- Fermez la porte d'un coup sec.

Les dispositifs de dosage, comme les boules ou les sacs de dosage peuvent fondre lors du séchage et endommager le lave-linge séchant et le linge.

Ne mettez pas les dispositifs d'aide au dosage au séchage.

Le robinet doit être ouvert même pendant le séchage.

SECHAGE

4. Sélectionner les paramètres du programme

Sélectionner le palier de séchage

Vous pouvez modifier le niveau de séchage pré-réglé d'un programme de séchage.

- Effleurez la touche *Niveau de séchage* .

L'écran affiche :



- À l'aide des touches sensibles ∇ et \blacktriangle , sélectionnez le niveau de séchage souhaité et validez avec *OK*.

Le niveau de séchage est ensuite marqué d'une coche \checkmark .

Sélectionner le temps de séchage

Vous pouvez choisir un temps de séchage au lieu d'un niveau de séchage.

- Effleurez la touche *temps de séchage* .

L'écran affiche :



- À l'aide des touches sensibles ∇ et \blacktriangle , sélectionnez le temps de séchage souhaité et validez avec *OK*.

Sélectionner la vitesse de l'essorage thermique

Vous pouvez modifier la vitesse d'essorage qui a été configurée pour l'essorage thermique d'un programme de séchage.



- Effleurez la touche sensible ∇ et \blacktriangle jusqu'à ce que la vitesse d'essorage souhaitée s'affiche.

L'essorage thermique est supprimé lors de la sélection d'un temps de séchage.

Sélectionner des options

Avec les touches sensibles *Single*, *Défroissage* et *Séchage doux*, vous pouvez sélectionner directement une option.

La touche sensitive *Options* vous permet de sélectionner d'autres options via l'écran.

Single	Défroissage
Séchage doux	Options

- Effleurez la touche sensitive de l'option souhaitée.

La touche sensitive s'allume avec un éclairage clair.

Conseil : Vous pouvez sélectionner plusieurs options pour un programme de séchage.

Toutes les options ne peuvent pas forcément être sélectionnées avec tous les programmes de séchage. Si une option ne s'allume pas, l'option n'est pas disponible pour le programme de séchage (voir chapitre « Séchage », section « Options »).

Touche sensitive Options.

La touche sensitive *Options* permet de sélectionner des options supplémentaires.

- Effleurez la touche sensitive *Options*.

L'écran affiche :



- Effleurez les touches sensibles ∇/\wedge jusqu'à ce que l'option souhaitée s'affiche.
- Validez l'option en effleurant la touche sensitive *OK*.

Sélectionner Départ différé

La fonction « Départ différé » vous permet de définir l'heure de début d'un programme.

- Sélectionnez le cas échéant, une heure de départ différé.

Pour plus d'informations, consultez le chapitre « Départ différé ».

SECHAGE

5. Démarrer un programme

- Effleurez la touche sensitive *Départ/ Ajouter du linge* clignotante.

La porte est verrouillée et le programme de séchage démarre.

L'état du programme s'affiche à l'écran.

Le lave-linge séchant vous indique l'étape de programme en cours ainsi que la durée de programme restante.

Si un départ différé a été sélectionné, celui-ci s'affiche à l'écran.

Il est possible à tout moment d'ajouter ou de retirer du linge, tant que le symbole  ne s'affiche pas à l'écran (voir chapitre « Modifier le déroulement de programme », section « Ajouter ou retirer du linge »).

Économies d'énergie

Les éléments d'affichage s'assombrissent au bout de 10 minutes. La touche sensitive *Départ/Ajouter du linge* clignote.

Vous pouvez réactiver les éléments d'affichage :

- Effleurez la touche sensitive *Départ/ Ajouter du linge* (cela n'a aucune incidence sur le programme en cours).

6. Fin du programme – Sortir le linge

En mode rotation infroissable, le tambour tourne encore jusqu'à 150 minutes après la fin du programme. La porte est verrouillée et l'écran indique en alternance :

Arrêt/Infroissable et  Appuyer sur Départ

- Effleurez la touche *Départ/Ajouter du linge* ou tournez le sélecteur de programme sur la position .

La porte se déverrouille.

Si vous retirez le linge pendant la phase rotation infroissable, la chaleur peut s'accumuler.

Étendez le linge pour que la chaleur résiduelle puisse s'échapper.

À la fin de la phase Infroissable, la porte se déverrouille automatiquement.

- Ouvrez la porte.
- Sortez le linge.

Si vous séchez de nouveau une pièce de linge oubliée dans le tambour, elle risque de s'abîmer.
Retirez le linge du tambour.

Conseil : Respectez au chapitre « Lavage et séchage » la section « Après chaque lavage ou séchage ».



Tableau des programmes

Les poids marqués d'un * se réfèrent au poids de linge sec.

¹ Vous trouverez plus d'informations sur la *Sélection de l'heure* à la fin du tableau des programmes.

ECO 40-60		5,0 kg* maximum
Séchage normal, Sélection de l'heure¹		
	Textiles en coton : t-shirts, sous-vêtements, layettes, tenues de travail, vestes, couvertures, tabliers, blouses, serviettes, serviettes de bain, peignoirs de bain en éponge, draps en flanelle ou en tissu éponge	
Coton		5,0 kg* maximum
Séchage intensif, Séchage normal +, Séchage normal		
Textiles	Textiles en coton mono ou multicouches : t-shirts, sous-vêtements, layettes, tenues de travail, vestes, couvertures, tabliers, blouses, serviettes/serviettes de bain/peignoirs de bain en éponge, draps en flanelle ou en tissu éponge	
Conseil	<ul style="list-style-type: none"> - Ne séchez pas la maille (par ex. tee-shirts, sous-vêtements) sous <i>Séchage intensif</i>. Ces textiles risquent de rétrécir. - Sélectionnez <i>Séchage intensif</i> si vous faites sécher des textiles variés, épais ou multicouches. 	
Fer à repasser, Sélection de l'heure¹		
Textiles	Textiles en coton ou en lin qui doivent être traités ultérieurement, par ex. nappes, serviettes, draps de lit, taies d'oreiller, linge amidonné.	
Conseil	Nous recommandons d'enrouler le linge à repasser pour qu'il conserve son humidité.	
Synthétique		4,0 kg* maximum
Séchage normal +, Séchage normal, Fer à repasser, Sélection de l'heure¹		
Textiles	Textiles faciles d'entretien en fibres synthétiques, coton ou fibres mélangées, par ex. tenues de travail, tabliers, pulls, vêtements, pantalons, linge de table, chaussettes	

SECHAGE

Linge délicat		1,5 kg* maximum
Séchage normal +, Séchage normal, Fer à repasser, Sélection de l'heure¹		
Textiles	Textiles délicats portant le symbole d'entretien  en fibres synthétiques, fibres mélangées, viscose ou coton peu fragile, par ex. chemises, chemisiers, lingerie, textiles avec applications	
Conseil	Pour un séchage sans faux plis, réduisez la charge.	
Laine		1,0 kg* maximum*
3 minutes		
Textiles	Textiles en pure laine ou en laine mélangée : pulls, gilets, chaussettes	
Conseil	<ul style="list-style-type: none"> - Vous pouvez défroisser et redonner du volume aux lainages, sortez-les toutefois avant qu'ils soient complètement secs. - Déchargez immédiatement le linge en fin de programme. 	
Chemises		1,0 kg* maximum*
Séchage normal +, Séchage normal, Fer à repasser, Sélection de l'heure¹		
Textiles	Chemises et chemisiers	
Conseil	<ul style="list-style-type: none"> - Mettez les chemises et les chemisiers à l'envers, fermez les boutonsnières, repliez les cols et manchettes vers l'intérieur. - Pour réduire les plis, le linge est humidifié en début de programme. 	
MobileStart 		
Conseil	La sélection de programme et la commande du sèche-linge s'effectuent via l'application Miele@mobile.	

SECHAGE

QuickPower		4,0 kg* maximum
Séchage intensif, Séchage normal +, Séchage normal, Fer à repasser, Sélection de l'heure¹		
Textiles	Textiles peu fragiles pour le programme <i>Coton</i>	
Remarque	Pour un lavage et un séchage en continu de linge normalement sale, la durée de programme est particulièrement courte dans ce programme.	
Rafrâichir		1,0 kg* maximum*
Séchage normal, Fer à repasser, Sélection de l'heure¹		
Textiles	Du linge sec ou peu porté mais pas sale	
Conseil	Pour réduire les plis, le linge est humidifié en début de programme. <ul style="list-style-type: none"> - Séchage normal : le linge est immédiatement utilisé. - Fer à repasser : le linge doit être repassé ou suspendu sur un cintre pour finir de sécher. 	
Remarque	La formation de plis augmente avec une charge plus grande et des temps de séchage plus longs.	
Air chaud		4,0 kg* maximum
Sélection de l'heure¹		
Textiles	<ul style="list-style-type: none"> - Pour parfaire le séchage de textiles multicouches au séchage hétérogène, par ex. les vestes, coussins, sacs de couchage - Séchage et aération de tissus divers 	
Conseil	Choisissez une durée intermédiaire puis affinez votre réglage au bout de plusieurs essais.	
Rinçage conduits	⇨ Paragraphe « Programme Rinçage conduits »	

SECHAGE

Autres programmes

Les poids marqués d'un * se réfèrent au poids de linge sec.





¹ Vous trouverez plus d'informations sur la *Sélection de l'heure* à la fin du tableau des programmes.

Textiles modernes		2,5 kg* maximum*
Séchage normal +, Séchage normal, Fer à repasser, Sélection de l'heure¹		
Textiles	Textiles modernes pouvant passer au sèche-linge.	
Jeans		3,0 kg* maximum
Séchage normal +, Séchage normal, Fer à repasser, Sélection de l'heure¹		
Textiles	Tous les vêtements en jean, par ex. pantalons, vestes, jupes, chemises	
Textiles foncés		3,0 kg* maximum
Séchage normal +, Séchage normal, Fer à repasser, Sélection de l'heure¹		
Textiles	Pièces de linge foncé en coton ou fibres mélangées	
Express 20		3,5 kg* maximum
Séchage normal +, Séchage normal, Fer à repasser, Sélection de l'heure¹		
Textiles	Textiles peu fragiles pour le programme Coton	
Remarque	Pour un lavage et séchage en continu de linge légèrement sale, la durée du programme est particulièrement courte dans ce programme.	
Imperméabilisation		2,5 kg* maximum*
Séchage normal		
Textiles	Pour le traitement thermique de textiles appropriés au sèche-linge qui ont été imperméabilisés	
Textiles sport		3,0 kg* maximum
Séchage normal +, Séchage normal, Fer à repasser, Sélection de l'heure¹		
Textiles	Vêtements de sport pouvant passer en sèche-linge	

SECHAGE

Chaussures de sport		maximum 2 paires
Sélection de l'heure¹		
Textiles	Chaussures de sport aptes à passer au sèche-linge selon le fabricant	
Conseil	Retirez les semelles des chaussures et placez-les avec les chaussures dans le tambour.	
Remarque	Le tambour ne tourne pas.	
Soie		1,0 kg* maximum*
8 minutes		
Textiles	Textiles en soie avec passage au sèche-linge autorisé : chemisiers et chemises.	
Conseil	<ul style="list-style-type: none"> - Pour réduire les faux plis. - Le linge ne ressort pas complètement sec. - Déchargez immédiatement le linge en fin de programme. 	
Duvets		2,0 kg* maximum
Sélection de l'heure¹		
Textiles	Vestes, sacs de couchage, oreillers et autres textiles garnis de duvet adaptés au sèche-linge	
Conseil	puis affinez votre réglage au bout de plusieurs essais.	
Automatic +		4,0 kg* maximum
Séchage normal +, Séchage normal, Fer à repasser, Sélection de l'heure¹		
Textiles	Textiles mélangés adaptés aux programmes <i>Coton</i> et <i>Synthétique</i> .	
Coton <input type="checkbox"/>		5,0 kg* maximum
Séchage normal		
Textiles	Textiles en coton normalement humide, tel que décrit sous <i>Coton Séchage normal</i>	
Conseil	<ul style="list-style-type: none"> - Si le taux d'humidité de votre linge est normal, c'est le programme Coton <input type="checkbox"/> qui est le plus efficace en terme de consommation d'énergie. 	
Remarque pour les instituts de contrôle : Le programme Coton <input type="checkbox"/> est le programme de contrôle conforme au règlement délégué 392/2012/EU pour l'étiquette énergie, mesuré suivant EN 61121.		

SECHAGE

Finish vapeur		2,0 kg* maximum
Fer à repasser		
Textiles	Vêtements humides, fraîchement lavés et essorés en coton ou en lin, qui doivent être froissés le moins possible Les vêtements doivent pouvoir passer au sèche-linge   et être repassés   .	
Conseil	Déchargez immédiatement le linge en fin de programme et suspendez-le sur un cintre.	
Remarque	Ne convient pas aux textiles en laine ou contenant de la laine.	

¹ Sélection de l'heure

La sélection de l'heure convient particulièrement à une charge faible ou si vous voulez sécher uniquement quelques pièces de linge. Le linge est séché à l'air chaud (durée sélectionnable de 20 minutes à 2 heures). La température de séchage est adaptée au programme correspondant. Choisissez une durée intermédiaire puis affinez votre réglage au bout de plusieurs essais.

Options

Les options vous permettent de personnaliser les programmes de séchage.

Sélectionner des options

Les touches sensibles *Single*, *Séchage doux* et *Défroissage* permettent de sélectionner une option directement.

La touche sensible *Options* permet de sélectionner d'autres options via l'écran.

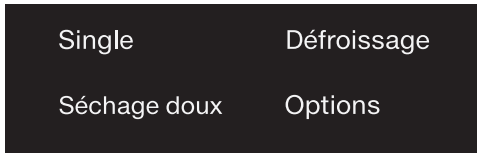

Sélectionner des options directement

- Effleurez la touche sensible de l'option souhaitée.

La touche correspondante s'allume en clair.

Toutes les options ne peuvent pas forcément être sélectionnées avec tous les programmes.

Une option non autorisée pour le programme ne présente pas d'éclairage et ne peut pas être activée par effleurement.

Sélectionner une option à l'écran

- Effleurez la touche sensible *Options*.

L'écran affiche : aucune option ✓

- Effleurez les touches sensibles \vee ou \wedge jusqu'à ce que l'option souhaitée s'affiche.
- Validez l'option en effleurant la touche sensible *OK*.

L'option est ensuite cochée ✓.

Choisir des options

- Effleurez les touches sensibles avec un éclairage clair *Single*, *Séchage doux* ou *Défroissage*.

La touche sensible s'allume avec un éclairage atténué.

- Effleurez la touche sensible *Options*.
- L'option sélectionnée s'affiche à l'écran.
- Effleurez les touches sensibles \vee ou \wedge jusqu'à ce que aucune option s'affiche.
- Validez aucune option en effleurant la touche sensible *OK*.

L'option est désélectionnée.





SECHAGE

Single

Cette fonction permet de sécher efficacement une faible quantité de linge (< 1 kg) dans le cadre d'un programme de séchage classique. La durée de séchage est réduite. Un temps de séchage ou un niveau de séchage est pré-réglé. Vous pouvez modifier le temps de séchage ou le niveau de séchage.

Défroissage

Pour réduire la formation de faux plis, le linge est défroissé à l'aide de vapeur à la fin du programme. La vitesse pour de l'essorage thermique est réduite. Pour obtenir un résultat optimal, il convient de réduire la charge maximale de 50 %.

Les vêtements doivent pouvoir passer au sèche-linge   et être repassés  .

Séchage doux

Les textiles fragiles comme l'acrylique sont séchés tout en douceur (symbole d'entretien ).

Lors de la sélection de *Séchage doux*, l'essorage thermique n'est pas réalisé dans certains programmes. En raison de la température plus faible lors de la sélection de *Séchage doux*, la durée du programme est prolongée dans certains programmes.

Fonction Extra Silencieux

Si vous souhaitez sécher pendant des temps de repos, vous pouvez réduire l'émission sonore du lave-linge séchant.

- Le signal sonore ne retentit pas.
- L'essorage thermique est restreint à 800 tr/min.

Essorage Thermique

Dans certains programmes, un essorage thermique est réalisé pour réduire la consommation d'énergie durant le séchage.

L'essorage thermique est supprimé lors de la sélection d'un temps de séchage.

Lors de la sélection de *Séchage doux*, l'essorage thermique n'est pas réalisé dans certains programmes.

La vitesse de rotation pour l'essorage thermique correspond à la vitesse d'essorage admissible du programme de lavage correspondant.

Vous pouvez réduire la vitesse pour l'essorage thermique jusqu'à 800 tr/min.

Les options suivantes peuvent être associées aux programmes :

	Single	Défroissage	Rythme délicat	Fonction Extra Silencieux	Essorage Thermique
Eco 40-60	-	-	-	-	-
Coton	●	●	●	●	●
Synthétique	●	●	●	●	●
Linge délicat	●	●	-	●	-
Laine 🧶	-	-	-	●	-
Chemises	●	●	-	●	-
QuickPower	●	●	-	-	-
Rafrâchir	-	✓	-	-	-
Textiles modernes	-	●	-	●	●
Jeans	●	●	-	●	●
Textiles foncés	●	●	-	●	●
Express 20	-	●	-	-	●
Imperméabilisation	-	●	-	-	-
Textiles sport	-	●	-	●	●
Chaussures de sport	-	-	-	●	-
Soie 🧶	-	-	-	●	-
Duvets	-	-	-	●	-
Automatic +	●	●	-	●	●
Coton 	●	●	●	●	●
Finish vapeur	-	✓	-	-	-

● = disponible

✓ = activé automatiquement

- = non disponible

LAVER ET SECHER

Laver et sécher en continu

Il est toujours conseillé de laver et sécher en continu s'il n'y a plus de linge à laver et à sécher et si la capacité de charge maximale admissible pour le séchage n'est pas dépassée.

Lisez impérativement le chapitre « Lavage » et le chapitre « Séchage ».

1. Préparer le linge

- Videz les poches.
- Triez les textiles par couleurs et type de tissu.
- Vérifiez les symboles sur l'étiquette d'entretien.

2. Sélectionner un programme

- Tournez le sélecteur de programme pour sélectionner le programme souhaité.

L'écran affiche :



- Effleurez les touches sensibles ∨ ou ∧ jusqu'à ce que Lavage et séchage s'affiche.
- Validez en effleurant la touche sensible OK.

L'écran affiche le programme sélectionné et la charge maximale, puis les paramètres de séchage réglés. L'affichage de base du programme apparaît ensuite à l'écran.

3. Charger le lave-linge séchant

- Ouvrez la porte.

Vérifiez la présence d'animaux ou de corps étrangers dans le tambour avant de charger le linge.

- Chargez le linge déplié dans le tambour sans le tasser.

Les dispositifs de dosage, comme les boules ou les sacs de dosage peuvent fondre lors du séchage et endommager le lave-linge séchant et le linge.

Ne mettez pas les dispositifs d'aide au dosage au séchage.

- Fermez la porte.

4. Sélectionner les paramètres du programme

- Sélectionnez la température, la vitesse d'essorage et le niveau de séchage ou le temps de séchage de votre choix et validez à chaque fois en appuyant sur *OK*.

La vitesse d'essorage minimale est limitée à 800 tr/min.
Dans certains programmes, la vitesse de rotation ne peut pas être modifiée.

Pour un lavage et séchage en continu de linge, l'essorage se fait à une vitesse maximale de 1.200 tr/min pour éviter un anneau de lavage après le lavage.

- Sélectionnez également d'autres options si vous le souhaitez ou si nécessaire.

Pour l'essorage thermique, la vitesse d'essorage affichée du lavage est enregistrée.
Lors du choix de *Extra silencieux*, un essorage maximal de 900 tr/min est réalisé.

L'essorage thermique est supprimé lors de la sélection d'un temps de séchage.

- Sélectionnez un délai de départ différé si vous le souhaitez.

5. Ajouter la lessive

- Vous pouvez doser la lessive via le dosage par Cap ou le bac à produits lessiviels.

6. Démarrage/fin de programme

- Effleurez la touche sensitive *Départ/Ajouter du linge* clignotante.

La porte est verrouillée.

Le programme démarre.

Rotation infroissable démarre à la fin du programme.

Pendant la phase rotation infroissable, la porte est encore verrouillée.

- Effleurez la touche *Départ/Ajouter du linge* ou tournez le sélecteur de programme sur la position .

La porte se déverrouille.

Étendez le linge, si vous le retirez pendant la phase rotation infroissable, pour que la chaleur résiduelle puisse s'échapper.

À la fin de la phase Infroissable, la porte se déverrouille automatiquement.

- Tirez pour ouvrir la porte et sortez le linge.

Respectez la section « Après chaque lavage ou séchage ».

LAVER ET SECHER

Après chaque lavage ou séchage

- Ouvrez la porte **en grand**.

 Risque de brûlure dû au métal chaud.

Le capuchon métallique à l'intérieur du hublot est chaud après le séchage.

Ne touchez pas l'embout métallique.

- Sortez le linge.

Lors du prochain lavage ou séchage, le linge restant peut rétrécir, déteindre ou être endommagé.

N'oubliez pas de linge dans le tambour.

- Vérifiez qu'aucun corps étranger n'est resté coincé dans le joint d'étanchéité de la porte. Après le séchage, retirez les peluches du joint d'étanchéité et du hublot.

Conseil : Laissez la porte entrouverte pour que le tambour puisse sécher.

- Tournez le sélecteur de programme sur la position .

Conseil : Laissez le bac à produits entrouvert pour qu'il puisse sécher.

Programme Rinçage conduits

Lors du séchage, des peluches peuvent se former et se déposer tant dans le tambour que dans la cuve de bain lessiviel. Pour éviter que des peluches provenant par ex. de textiles sombres ne se déposent sur d'autres textiles, par ex. sur des textiles clairs, au lavage suivant ou qu'elles ne bouchent le lave-linge séchant, elles peuvent être évacuées par rinçage.

N'utilisez pas le programme *Rinçage conduits* pour rincer des textiles. S'assurer qu'aucun textile ne se trouve dans le tambour.

- Tournez le sélecteur sur le programme *Rinçage conduits*.

Ne pas utiliser de lessive.

- Effleurez la touche *Départ/Ajouter du linge*.

Les peluches sont rincées au bout de quelques minutes.

- Enlevez les peluches résiduelles du joint d'étanchéité de la porte et du hublot.

- Arrêter le lave-linge séchant.

Modifier le déroulement du programme

Modifier un programme (sécurité enfants)

Il n'est pas possible de modifier le programme, la température, la vitesse d'essorage ou les options sélectionnées après le démarrage. Cela permet d'éviter toute manipulation involontaire, par exemple par des enfants.

Annuler un programme

Vous pouvez annuler un programme de lavage à tout moment après le démarrage du programme.

- Tournez le sélecteur de programme sur la position .
- Tournez le sélecteur de programme sur *Coton*.

L'écran affiche :



- Effleurez la touche sensible *OK*.

- pendant le lavage :

Le lave-linge séchant vidange le bain lessiviel et le programme de lavage est interrompu.

- pendant le séchage :

Le lave-linge séchant refroidit le linge avant de pouvoir déverrouiller la porte.

Sortir le linge

- Attendez jusqu'à ce que le symbole  s'éteigne à l'écran et que la porte se déverrouille.
- Tirez pour ouvrir la porte et sortez le linge.

Sélectionner un autre programme

- Fermez la porte.
- Sélectionnez un programme.
- Ajoutez de la lessive dans le bac à produits, si nécessaire.
- Effleurez la touche *Départ/Ajouter du linge*.

Le programme démarre.

Interrompre un programme

- Tournez le sélecteur de programme sur la position .

Le lave-linge séchant est éteint.

- Pour continuer, tournez le sélecteur de programme sur la position du programme de lavage lancé.



- Effleurez la touche sensible .

L'écran affiche :



- Validez en effleurant la touche sensible *OK*.

Conseil : si  Non modifiable apparaît à l'écran, le sélecteur de programme est dans une mauvaise position.

Modifier le déroulement du programme

 Risque de surchauffe à cause de linge chaud.

Le linge chaud peut s'enflammer. N'éteignez jamais le lave-linge séchant pendant le programme de séchage, à moins de sortir immédiatement toutes les pièces de linge et de les étaler de manière à ce que la chaleur puisse se dissiper.

Attention :

Une fois le programme démarré, le lave-linge séchant ne peut plus détecter les variations de charge.

Après un ajout ou un retrait de linge, l'appareil part donc toujours du principe que la quantité maximale a été chargée.

L'ajout ou le retrait de linge n'est pas possible dans les cas suivants :

- la température du bain lessiviel est supérieure à 55 °C,
- le niveau d'eau dans le tambour dépasse une certaine valeur,

Ajouter du linge

Vous pouvez ajouter ou retirer du linge lors des premières minutes qui suivent le démarrage du programme.

Il est possible à tout moment d'ajouter ou de retirer du linge, tant que le symbole  ne s'affiche pas à l'écran.

- Effleurez la touche sensitive *Départ/ Ajouter du linge*.

L'écran affiche :

 Patientez

- Patientez jusqu'à l'apparition de l'écran suivant :

 Ouvert.porte possib

- Ouvrez la porte.
- Ajoutez ou retirez du linge.
- Fermez la porte.
- Effleurez la touche sensitive *Départ/ Ajouter du linge*.

Le programme reprend.

Départ différé

Le départ différé vous permet de reporter le départ du programme.

Cette fonction est disponible lorsque le réglage SmartGrid est désactivé.

Vous pouvez régler les heures dans un intervalle compris entre 00 et 24. Vous pouvez régler les minutes par paliers de 15 minutes, dans un intervalle compris entre 00 et 45.

Configurer un départ différé

- Effleurez la touche sensitive .

L'écran affiche :

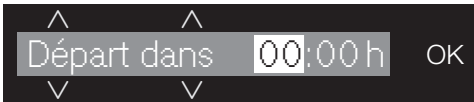

- Réglez les heures via les touches sensibles ∇ et \wedge . Validez en effleurant la touche sensitive OK.

L'affichage change :



- Réglez les minutes via les touches sensibles ∇ et \wedge . Validez en effleurant la touche sensitive OK.

Conseil : Si vous laissez le doigt sur les touches sensibles ∇ et \wedge les valeurs défileront automatiquement en ordre croissant ou décroissant.

Supprimer le départ différé

Il est possible de supprimer un départ différé avant le démarrage du programme.

- Effleurez la touche sensitive .

Le délai de départ différé s'affiche à l'écran.

- À l'aide des touches sensibles ∇ et \wedge , configurez une durée de 00:00 h. Validez en effleurant la touche sensitive OK.

Le délai de départ différé a été effacé.

Si le programme a déjà commencé, annulez-le pour pouvoir modifier ou supprimer le délai de départ différé.

Modifier le départ différé

Il est possible de modifier un départ différé avant le démarrage du programme.

- Effleurez la touche sensitive .
- Modifiez le délai qui s'affiche puis confirmez en effleurant la touche OK.

SmartStart

La fonction SmartStart vous permet de définir une plage horaire durant laquelle votre lave-linge séchant démarre automatiquement. L'enclenchement s'effectue via un signal, envoyé par exemple par votre fournisseur d'énergie lorsque le tarif d'électricité est le plus attractif.

Cette fonction est disponible lorsque le réglage SmartGrid est activé.

Vous pouvez définir une plage horaire entre 15 minutes et 24 heures. Pendant cette période, le lave-linge séchant attend le signal du fournisseur d'énergie. En l'absence de signal pendant la plage définie, le lave-linge séchant démarre automatiquement le programme.

Définir une plage horaire

Si vous avez activé SmartGrid dans les paramètres, SmartStart ds remplace Départ dans à l'écran après avoir effleuré la touche sensitive . Pour de plus amples informations, consultez le chapitre « Réglages », section « SmartGrid ».

Le déroulement correspond au réglage du temps du départ différé.

- Réglez les heures avec les touches sensibles ∇ et \wedge et validez en appuyant sur la touche sensitive OK.

Les heures sont enregistrées et le bloc minutes est en surbrillance.

- Réglez les minutes avec les touches sensibles ∇ et \wedge et validez avec la touche sensitive OK.
- Effleurez la touche *Départ/Ajouter du linge* pour lancer le programme avec SmartStart.

L'écran affiche :



Nettoyer la carrosserie et le bandeau

⚠ Risque d'électrocution lié à la tension réseau.

Lorsque le lave-linge séchant est hors tension, la tension du réseau est tout de même présente.

Débranchez le lave-linge avant tout nettoyage ou maintenance de l'appareil.

⚠ Dommages provoqués par jets d'eau.

En raison de la pression d'un jet d'eau, de l'eau peut pénétrer dans le lave-linge séchant et endommager les composants.

N'aspergez jamais le lave-linge séchant avec un jet d'eau.

⚠ Dommages provoqués par des détergents contenant des solvants.

Les détergents contenant des solvants, produits abrasifs, produits pour vitres ou nettoyants multi-usages risquent d'endommager les surfaces en plastique et autres composants.

N'utilisez pas ces détergents.

- Nettoyez la carrosserie et le bandeau avec un détergent doux ou de l'eau savonneuse. Séchez ensuite avec un chiffon doux.
- Nettoyez le tambour avec un produit de lavage spécial inox.

Nettoyer le bac à produits

L'utilisation de lessives liquides associée à des lavages à basse température favorise la formation de moisissures dans le bac à produits.

- Pour des raisons d'hygiène, nettoyez régulièrement le bac à produits.

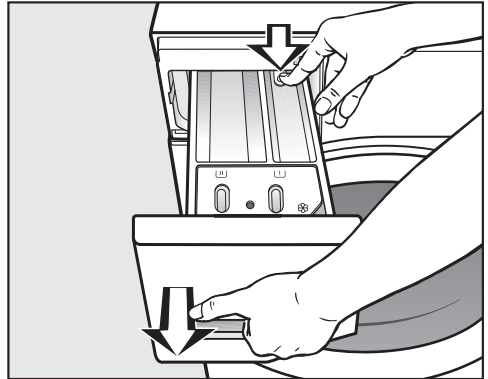

- Ouvrez le bac à produits jusqu'à la butée, pressez le bouton de déverrouillage et sortez entièrement le bac à produits.
- Nettoyez le bac à produits à l'eau chaude.

Nettoyage et entretien

Nettoyage du tube d'aspiration et du canal

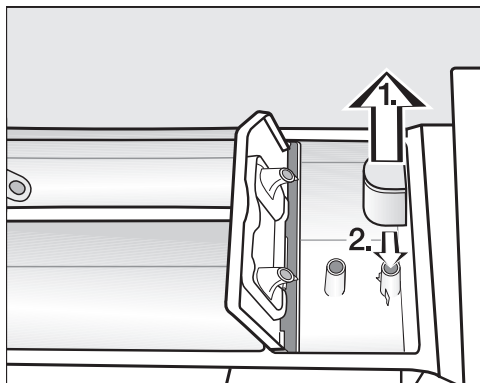

- Retirez le tube d'aspiration du compartiment  et nettoyez-le à l'eau chaude.
- Nettoyez la conduite sur laquelle le tube d'aspiration est fixé.
- Remettez le tube d'aspiration en place sur le tube.

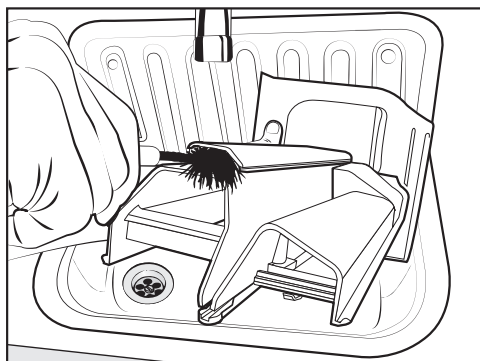

- Nettoyez le canal de l'adoucissant avec de l'eau chaude et une brosse.

L'amidon a tendance à coller.

Après plusieurs utilisations d'amidon, nettoyer soigneusement le tube d'aspiration.

Nettoyer le logement du bac à produits

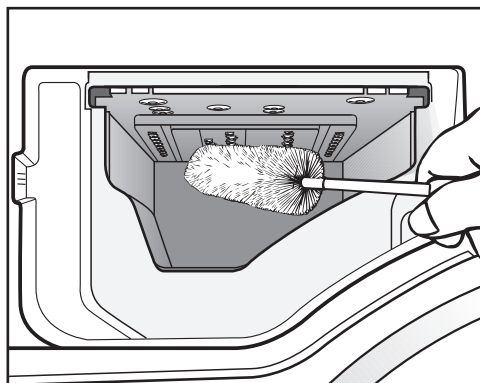

- Avec un goupillon, enlevez les restes de lessive et les dépôts calcaires sur les buses d'arrivée d'eau du bac à produits.
- Remplacez le bac à produits.

Conseil : Laissez le bac à produits entrouvert pour qu'il puisse sécher.

Nettoyer le hublot

- Nettoyez de temps en temps la partie intérieure du hublot ainsi que le capuchon métallique sur le hublot avec un détergent doux ou de l'eau savonneuse.
- Séchez ces deux éléments avec un chiffon doux.

Nettoyer le tambour

Les lavages à basse température et/ou avec de la lessive liquide risquent de provoquer la formation de moisissures et de mauvaises odeurs à l'intérieur du lave-linge séchant. Nettoyez le lave-linge séchant avec le programme *Nettoyage machine*. Le nettoyage doit être effectué au plus tard après que le message *Info Hygiène* s'affiche sur l'écran.

Nettoyer le filtre d'arrivée d'eau

Le lave-linge séchant est équipé d'un filtre destiné à protéger l'électrovanne d'arrivée d'eau. Le filtre placé à l'extrémité du tuyau d'arrivée d'eau doit être contrôlé environ tous les 6 mois, plus souvent en cas d'interruptions fréquentes sur le réseau d'alimentation en eau.

- Fermez le robinet d'eau.
- Dévissez le tuyau d'arrivée d'eau du robinet.

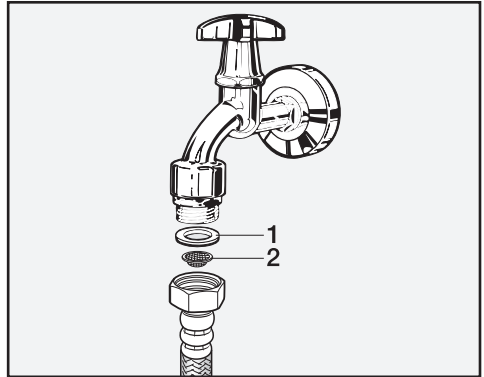

- Retirez le joint de caoutchouc **1** de son logement.
- Maintenez l'extrémité libre du tuyau d'arrivée d'eau tournée vers le bas. Le filtre en matière synthétique **2** se détache.
- Nettoyez le filtre en matière synthétique.
- Le remontage s'effectue dans l'ordre inverse.
- Revissez fermement le raccord fileté sur le robinet et ouvrez ce dernier. En cas de fuite d'eau, resserrez le raccord.

Le filtre **doit** être remonté après son nettoyage.



En cas d'anomalie

Vous pouvez régler la plupart des défauts ou anomalies courants par vous-même. Dans bon nombre de cas, vous économiserez ainsi du temps et de l'argent car vous n'aurez pas besoin de faire appel au service après-vente.









Les tableaux suivants vous aideront à déceler la cause d'un défaut ou d'une anomalie et à y remédier.

Certaines des instructions affichées à l'écran s'inscrivent sur plusieurs lignes. Pour les lire intégralement, effleurez les touches sensibles ∨ ou ∧.

Impossible de démarrer un programme

Problème	Cause et solution
Le bandeau de commande reste sombre.	Le lave-linge séchant n'est pas sous tension. <ul style="list-style-type: none">■ Vérifiez si la fiche secteur est branchée.■ Vérifiez si le fusible est en bon état.
	Le lave-linge séchant s'est déclenché automatiquement pour des raisons d'économie d'énergie. <ul style="list-style-type: none">■ Allumez à nouveau le lave-linge séchant en tournant le sélecteur de programme.
L'écran vous demande d'entrer un code.	Le code est activé. <ul style="list-style-type: none">■ Entrez le code et validez-le. Désactivez le code si ce message ne doit pas apparaître la prochaine fois que vous enclencherez l'appareil.
L'écran affiche :  SAV  verrouillage porte anomalie F34	La porte n'est pas fermée correctement. Le verrouillage de la porte n'a pas pu s'enclencher. <ul style="list-style-type: none">■ Refermez la porte.■ Relancez le programme.■ Si le message d'anomalie persiste, contactez le service après-vente.

Message d'anomalie après une annulation de programme

Problème	Cause et solution
 Arrivée d'eau voir 	<p>L'arrivée d'eau chaude est bloquée ou gênée.</p> <ul style="list-style-type: none"> ■ Vérifiez si le robinet d'eau est suffisamment ouvert. ■ Vérifiez si le flexible d'arrivée d'eau est plié. ■ Vérifiez si la pression d'eau n'est pas trop faible. <p>Le filtre dans l'arrivée d'eau est bouché.</p> <ul style="list-style-type: none"> ■ Nettoyez le filtre.
 Vidange voir 	<p>L'évacuation d'eau est bloquée ou gênée. Le flexible d'évacuation est placé trop haut.</p> <ul style="list-style-type: none"> ■ Nettoyez le filtre et la pompe de vidange. ■ Vérifiez si la hauteur maximale de refoulement de 1 m est dépassée.
 Aquasécurité. Fermer  SAV 	<p>Le système de protection de l'eau a réagi.</p> <ul style="list-style-type: none"> ■ Fermez le robinet d'eau. ■ Contactez le service après-vente Miele.
 SAV  défaut F	<p>Une anomalie est détectée.</p> <ul style="list-style-type: none"> ■ Débranchez le lave-linge séchant du réseau électrique. Débranchez la fiche secteur de la prise de courant ou déconnectez le fusible de l'installation électrique. ■ Attendez au moins deux minutes avant de rebrancher votre lave-linge séchant sur le secteur. ■ Réactivez le lave-linge séchant. ■ Relancez le programme. ■ Si le message d'anomalie persiste, contactez le service après-vente.

Pour effacer le message d'anomalie, positionnez le sélecteur sur  et éteignez le lave-linge séchant.

En cas d'anomalie

Message d'anomalie en fin de programme

Message	Cause et solution
i Vérifier filtre + buse	Les pompes sont encrassées. <ul style="list-style-type: none">■ Nettoyez les pompes comme l'indique le chapitre « En cas d'anomalie », section « Déverrouillage manuel de porte en cas de vidange obstruée et/ou de panne de courant ».■ Après le nettoyage, lancer à nouveau un programme de lavage.
	La buse située en haut dans l'ouverture de chargement de la porte est obstruée par des peluches. <ul style="list-style-type: none">■ Enlevez les peluches avec les doigts. N'utilisez pas d'objets coupants.■ Après le nettoyage, lancer à nouveau un programme de lavage.
	Si le message d'anomalie persiste, contactez le service après-vente. Vous pouvez continuer à utiliser le lave-linge séchant mais ses fonctions sont limitées.
i Vérifier charge	Il n'y a pas de linge dans le tambour.
	La quantité de linge est trop faible. Le linge est encore humide car l'humidité résiduelle du linge n'est pas mesurable. <ul style="list-style-type: none">■ À l'avenir, utilisez un programme avec un <i>Temps de séchage</i> pour sécher de faibles quantités de linge.
	La quantité de linge était trop importante pour le programme de séchage sélectionné. <ul style="list-style-type: none">■ Respectez la capacité de charge maximale indiquée à la section « Tableau des programmes ».
i Démarrez le programme "Rinçage conduits"	Le programme <i>Rinçage conduits</i> n'a pas été utilisé pendant un certain temps. <ul style="list-style-type: none">■ Démarrez le programme <i>Rinçage conduits</i> comme l'indique le chapitre « Lavage et séchage », paragraphe « Programme Rinçage conduits ».

Les messages s'affichent en fin de programme ou lors de l'enclenchement du lave-linge séchant et doivent être validés avec la touche sensitive OK.

Message d'anomalie en fin de programme

Message	Cause et solution
i Ajuster le lave-linge	<p>Le défroissage en fin de programme n'a pas pu être réalisé correctement.</p> <ul style="list-style-type: none">■ Vérifiez si le lave-linge séchant est bien d'aplomb comme décrit au chapitre « Installation », section « Ajustement ».■ Assurez-vous que la hauteur de pompage maximale ne dépasse pas 1,0 m.
	<p>Si le message d'anomalie persiste, contactez le service après-vente. Vous pouvez continuer à utiliser le lave-linge séchant mais ses fonctions sont limitées.</p>
i Info Hygiène : Utiliser au moins le programme 75°C ou "Nettoyage machine"	<p>Aucun programme de lavage à plus de 60 °C n'a été effectué depuis longtemps.</p> <ul style="list-style-type: none">■ Pour éviter la formation de moisissures et d'odeurs dans votre lave-linge séchant, démarrez le programme <i>Nettoyer machine</i> avec le produit nettoyant pour machine Miele ou avec une lessive universelle en poudre.



Les messages s'affichent en fin de programme ou lors de l'enclenchement du lave-linge séchant et doivent être validés avec la touche sensitive OK.

En cas d'anomalie

Problèmes d'ordre général avec le lave-linge séchant

Problème	Cause et solution
Le lave-linge séchant vibre fortement pendant l'essorage.	Les pieds de machine sont mal réglés et ne sont pas bloqués. ■ Ajustez l'appareil de sorte qu'il soit bien d'aplomb et bloquez les pieds.
Bruits de pompe inhabituels.	Il ne s'agit pas d'une anomalie. Les bruits d'aspiration en début et en fin de vidange sont normaux.
Bruits d'essorage pendant le séchage.	Il ne s'agit pas d'une anomalie. Le séchage implique aussi de l'essorage (thermo-essorage).
Le lave-linge séchant n'a pas essoré le linge comme d'habitude, celui-ci est encore trempé.	Un balourd trop important a été détecté lors de l'essorage final et la vitesse d'essorage a été automatiquement réduite. ■ Pour que le linge se répartisse mieux dans le tambour, chargez toujours des pièces de linge de différentes tailles.
Une quantité importante de résidus de lessive reste dans le bac à produits.	La pression d'eau n'est pas suffisante. ■ Nettoyez les filtres d'arrivée d'eau. ■ Sélectionnez l'option <i>Hydro plus</i> .
	Les lessives en poudre utilisées avec un produit anti-tartre ont tendance à coller. ■ Nettoyez le bac à produits et versez à l'avenir d'abord la lessive, puis le produit anti-tartre.
De l'eau reste dans le bac à adoucissant, à côté de la capsule.	La touche sensitive CAP n'a pas été activée ou la capsule vide n'a pas été retirée après la dernière lessive. ■ Lors de la prochaine utilisation de la capsule, veillez à ce que la touche sensitive CAP soit activée. ■ Sortez et éliminez la capsule après chaque lessive.
	Le tube d'évacuation du bac à produits, dans lequel est insérée la capsule, est obstrué. ■ Nettoyez le tube.

Problèmes d'ordre général avec le lave-linge séchant

Problème	Cause et solution
L'adoucissant n'est pas complètement entraîné ou il reste trop d'eau dans le compartiment 	Le tube d'aspiration n'est pas correctement en place ou est obstrué. ■ Nettoyez le tube d'aspiration, voir chapitre « Nettoyage et entretien », paragraphe « Nettoyer le bac à produits ».
Il y a encore du liquide dans la capsule à la fin du programme.	Le tube d'évacuation du bac à produits sur lequel est insérée la capsule est obstrué. ■ Nettoyez le tube.
	Il ne s'agit pas d'une anomalie. Pour des raisons techniques, il reste un peu d'eau dans la capsule.
Une langue étrangère s'affiche.	Une autre langue a été sélectionnée dans « Réglages, Langue  ». ■ Sélectionnez la langue souhaitée.
	Le symbole de drapeau vous servira de repère.
L'écran est sombre.	L'écran s'éteint automatiquement afin d'économiser de l'énergie (mode veille). ■ Pressez une touche. Le mode veille est désactivé.
Plusieurs durées restantes sont indiquées sur l'écran.	L'affichage du temps restant résulte d'un processus d'apprentissage et s'adapte continuellement à vos habitudes de lavage et de séchage.

En cas d'anomalie

Problèmes d'ordre général avec le lave-linge séchant

Problème	Cause et solution
De la mousse s'échappe du bac à produits pendant le programme <i>Rinçage conduits</i>.	<p>Il reste des résidus de produit du dernier lavage dans la cuve.</p> <ul style="list-style-type: none">■ Effectuez toujours le bon dosage de lessive.■ Respectez les indications de dosage figurant sur l'emballage du produit.
À la fin du programme <i>Rinçage conduits</i>, il reste de la mousse dans le tambour.	<p>Le programme <i>Rinçage conduits</i> permet également de rincer les résidus de lessive présents dans le réservoir à lessive. De la mousse peut ainsi se former.</p> <ul style="list-style-type: none">■ Utilisez régulièrement le programme <i>Rinçage conduits</i> pour que les résidus de lessive ne puissent pas se déposer dans le réservoir à lessive.
À la fin du programme <i>Rinçage conduits</i> (ou « Eliminer peluches », selon le modèle), il reste des peluches dans le tambour.	<p>Vous n'avez pas utilisé le programme <i>Rinçage conduits</i> depuis longtemps.</p> <ul style="list-style-type: none">■ Retirez les peluches du tambour.■ Utilisez régulièrement le programme <i>Rinçage conduits</i>.
Le lave-linge séchant dégage une odeur.	<p>L'info hygiène n'a pas été prise en compte. Aucun programme de lavage à plus de 60 °C n'a été effectué depuis longtemps.</p> <ul style="list-style-type: none">■ Pour éviter la formation de moisissures et d'odeurs dans votre lave-linge séchant, démarrez le programme <i>Nettoyer machine</i> avec le produit nettoyant pour machine Miele ou avec une lessive universelle en poudre.
	<p>La porte et le bac à produits ont été fermés après le lavage.</p> <ul style="list-style-type: none">■ Laissez la porte et le bac à produits entrouverts pour qu'ils puissent sécher.

Résultat de lavage insatisfaisant

Problème	Cause et solution
Des dépôts blanchâtres ressemblant à de la lessive apparaissent sur le linge foncé.	<p>La lessive contient des composants non solubles (zéolithes) pour adoucir l'eau, qui adhèrent au linge.</p> <ul style="list-style-type: none">■ Une fois le linge sec, essayez d'enlever ces traces avec une brosse.■ A l'avenir, lavez les textiles foncés avec une lessive ne contenant pas de zéolithes, ce qui est en général le cas des produits liquides.■ Lavez les textiles en programme <i>Textiles foncés</i>.
Le linge lavé avec une lessive liquide n'est pas propre.	<p>La lessive liquide ne contient pas d'agent de blanchiment. Les taches de fruit, de café ou de thé ne sont donc pas toujours éliminées.</p> <ul style="list-style-type: none">■ Utilisez le système à 2 phases de Miele. L'ajout ciblé de UltraPhase 2 pendant le processus de lavage permet d'éliminer efficacement les taches.■ Utilisez de la lessive en poudre contenant un agent de blanchiment.
Des résidus gris élastiques adhèrent au linge lavé.	<p>Vous avez utilisé trop peu de lessive. Le linge présentait de nombreuses taches de graisse (huiles, pommades).</p> <ul style="list-style-type: none">■ Pour du linge présentant ce type de taches, utilisez davantage de lessive ou une lessive liquide.■ Avant le prochain lavage, lancez le programme <i>Nettoyage machine</i> en utilisant le nettoyant pour machine Miele ou une lessive universelle en poudre.

En cas d'anomalie

Résultat de séchage insatisfaisant

Problème	Cause et solution
Après séchage, le linge est trop humide et le message suivant apparaît à l'écran : Vérifier charge	<p>La charge est trop faible. L'électronique n'a pas pu mesurer correctement le taux d'humidité résiduelle.</p> <ul style="list-style-type: none">■ Redémarrez le programme et sélectionnez un <i>Temps de séchage</i> à la place d'un niveau de séchage.■ À l'avenir, utilisez un programme avec un <i>Temps de séchage</i> pour sécher de faibles quantités de linge.
	<p>Un anneau de linge s'est formé pendant l'essorage, car la répartition du linge n'était pas équilibrée.</p> <p>Un anneau de linge s'est formé pendant l'essorage thermique, car le linge était trop humide ou la vitesse d'essorage choisie était trop élevée.</p> <ul style="list-style-type: none">■ Ouvrez la porte et séparez les pièces de linge.■ Redémarrez le programme de séchage avec une vitesse d'essorage moins élevée ou sélectionnez un <i>temps de séchage</i> à la place d'un niveau de séchage.
Le linge semble encore humide après le séchage.	<p>L'option <i>Défroissage</i> était sélectionnée.</p> <ul style="list-style-type: none">■ Enlevez le linge et suspendez-le sur des cintres pour qu'il finisse de sécher.
	<p>Le linge chaud semble plus humide.</p> <ul style="list-style-type: none">■ Étendez le linge pour que la chaleur puisse s'échapper.
Le linge est trop humide ou trop sec après séchage.	<p>L'humidité résiduelle souhaitée se trouve entre deux paliers de séchage.</p> <ul style="list-style-type: none">■ Si besoin, modifiez les paliers de séchage comme indiqué au chapitre « Réglages », paragraphe « Paliers de séchage ».
Il y a de l'eau dans le tambour après séchage.	<p>La vidange ne s'effectue pas correctement.</p> <ul style="list-style-type: none">■ Nettoyez le filtre et la pompe de vidange comme décrit au paragraphe « Ouverture de la porte en cas de vidange obstruée et/ou de panne de courant » et vérifiez la hauteur de vidange.

La porte ne s'ouvre pas.

Problème	Cause et solution
Impossible d'ouvrir la porte pendant le déroulement du programme.	<p>La porte est verrouillée pendant le déroulement du programme.</p> <ul style="list-style-type: none"> ■ Suivez la description au chapitre « Modifier le déroulement du programme », section « Ajouter du linge ».
	<p>Il y a de l'eau dans le tambour et le lave-linge séchant ne peut pas vidanger.</p> <ul style="list-style-type: none"> ■ Nettoyez le filtre de vidange et la pompe de vidange comme expliqué dans le paragraphe « Déverrouillage manuel de porte en cas de vidange obstructuée et/ou de panne de courant ».
	<p>Le niveau d'eau est trop élevé dans le tambour.</p> <ul style="list-style-type: none"> ■ Interrompez le programme. Le lave-linge séchant vidange l'eau.
À la fin du programme ou après une annulation de programme, le message suivant s'affiche : Refroid. final	<p>Pour des raisons de sécurité, la porte ne peut pas être ouverte si la température dans le tambour excède 55 °C pendant le lavage ou 70 °C pendant le séchage.</p> <ul style="list-style-type: none"> ■ Attendez jusqu'à ce que la température dans le tambour ait baissé et que l'indication à l'écran ait disparu.
L'écran affiche : SAV  déverrouil. porte anomalie F35	<p>La serrure de porte est bloquée.</p> <ul style="list-style-type: none"> ■ Contactez le service après-vente Miele.

En cas d'anomalie

Déverrouillage manuel de porte en cas de vidange obstruée et/ou de panne de courant

- Désactivez le lave-linge séchant.

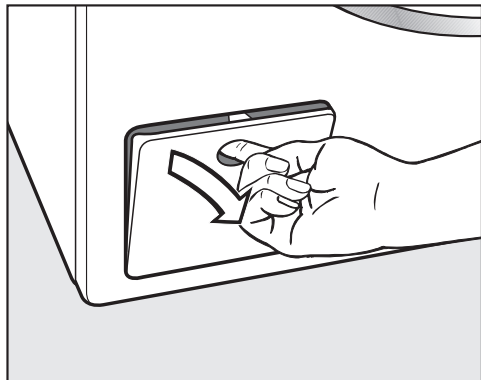

- Ouvrez la trappe d'accès à la pompe de vidange.

Vidange obstruée

Si la vidange est obstruée, le lave-linge séchant peut contenir une grande quantité d'eau.

⚠ Risque d'ébouillantage dû au bain lessiviel brûlant.

Si vous venez de laver du linge à haute température, l'écoulement du bain lessiviel est brûlant.

Vidangez le bain lessiviel avec précaution.

Evacuation de l'eau

Ne dévissez pas entièrement les filtres à lessive.

- Placez un récipient à rebords peu élevés mais avec une grande contenance sous la trappe, comme une plaque de cuisson creuse.

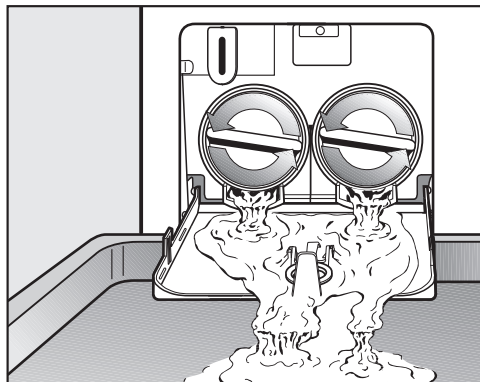

- Dévissez lentement les filtres jusqu'à ce que l'eau s'écoule.
- Pour arrêter l'écoulement d'eau, revissez les filtres.

Dès que l'eau ne coule plus :

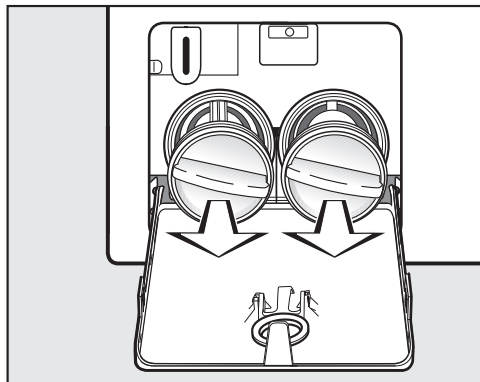

- Dévissez entièrement les filtres à lessive et retirez les.

Nettoyer le filtre de vidange

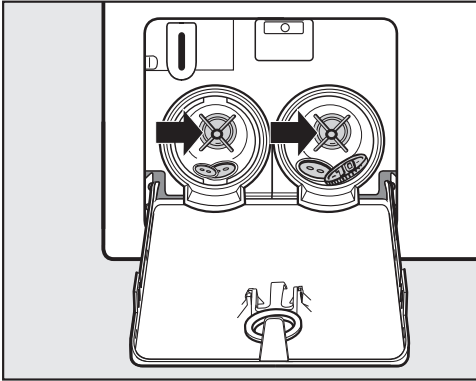

- Nettoyez soigneusement les filtres.
- Vérifiez si la turbine de la pompe de vidange tourne facilement, enlevez les corps étrangers (boutons, pièces de monnaie, etc.) si nécessaire, et nettoyez l'intérieur.

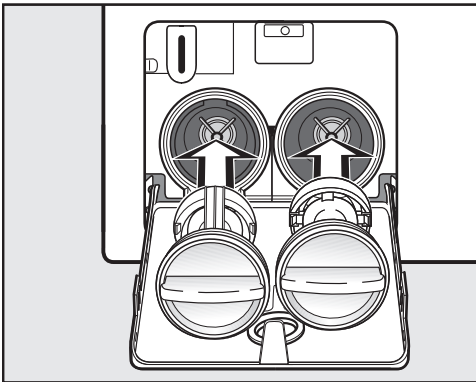

- Remettez les filtres à lessive correctement en place (à droite et à gauche) et revissez-les bien.

⚠ Risque de dommages dus à l'écoulement d'eau.

Si les filtres à lessive ne sont pas remis en place correctement, de l'eau s'écoule du lave-linge séchant.

Remettez les filtres à lessive correctement en place et revissez-les bien.

Ouvrir la porte

⚠ Risque de blessure due au tambour qui tourne.

Ne mettez jamais les mains dans un tambour qui tourne encore, vous risqueriez d'être grièvement blessé.

Assurez-vous que le tambour est à l'arrêt avant de décharger votre linge.

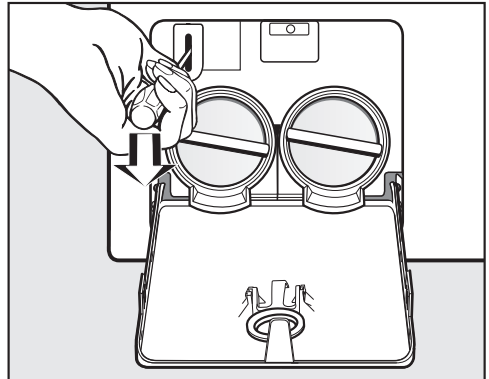

- Utilisez un tournevis pour déverrouiller la porte.
- Ouvrez la porte.

Service après-vente

Contact en cas d'anomalies

Vous n'arrivez pas à résoudre l'anomalie par vous-même ? Contactez le service après-vente Miele ou votre revendeur Miele.

Vous pouvez prendre rendez-vous en ligne avec le service après-vente Miele sous www.miele.com/service.

Les coordonnées du service après-vente Miele figurent en fin de notice.

Veillez indiquer le modèle et la référence de votre appareil (N° de série, de fabrication). Ces deux indications figurent sur la plaque signalétique.

La plaque signalétique est placée au-dessus du hublot à l'intérieur de la porte.

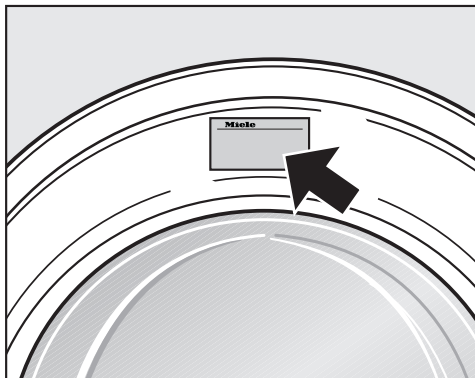

Garantie

La garantie est accordée pour cet appareil selon les modalités de vente par le revendeur ou par Miele pour une période de 24 mois.

Pour plus d'informations reportez-vous aux conditions de garantie fournies.

Accessoires en option

Les accessoires de ce lave-linge séchant sont disponibles chez les revendeurs Miele ou au SAV Miele.

Base de données EPREL

À partir du 1er mars 2021, des informations sur l'étiquetage énergétique et les exigences en matière d'écoconception seront disponibles dans la base de données européenne sur les produits (EPREL). Le lien suivant <https://eprel.ec.europa.eu/> permet d'accéder à la base de données sur les produits. Il vous est demandé de saisir ici la désignation du modèle.

Vous trouverez la désignation du modèle sur la plaque signalétique.

Miele Made in xxx





Mod.: XXXxxx

M-Nr.: xxxxxxxx Type: XXxx-X

















Nr.:/ xxxxxxxxx



Miele Service
www.miele.com/service





Symboles d'entretien





Lavage	
Les degrés indiqués dans la cuve indiquent la température maximale à laquelle vous pouvez laver les articles.	
	rythme de lavage normal
	rythme de lavage plus doux
	rythme de lavage très doux
	Lavage à la main
	Non lavable



Exemple pour la sélection de programme

Programme	Symboles d'entretien
ECO 40-60	 
Coton	     
Synthétique	    
Linge délicat	 
Laine	

Séchage	
Les points indiquent la température.	
	Température normale
	Température réduite
	ne doit pas être séché au sèche-linge.

Fer à repasser & repasseuse	
Les points indiquent les gammes de température.	
	env. 200 °C
	env. 150 °C
	env. 110 °C
	Le repassage à la vapeur peut causer des dommages irréversibles
	ne pas repasser (fer/repasseuse)

Nettoyage professionnel	
	Nettoyage avec des solvants chimiques. Les lettres correspondent aux produits de nettoyage.
	
	Nettoyage à l'eau
	Nettoyage à sec interdit

Blanchiment	
	produit de blanchiment par oxydation autorisé
	blanchiment à l'oxygène uniquement
	ne pas blanchir

Installation

Vue de face

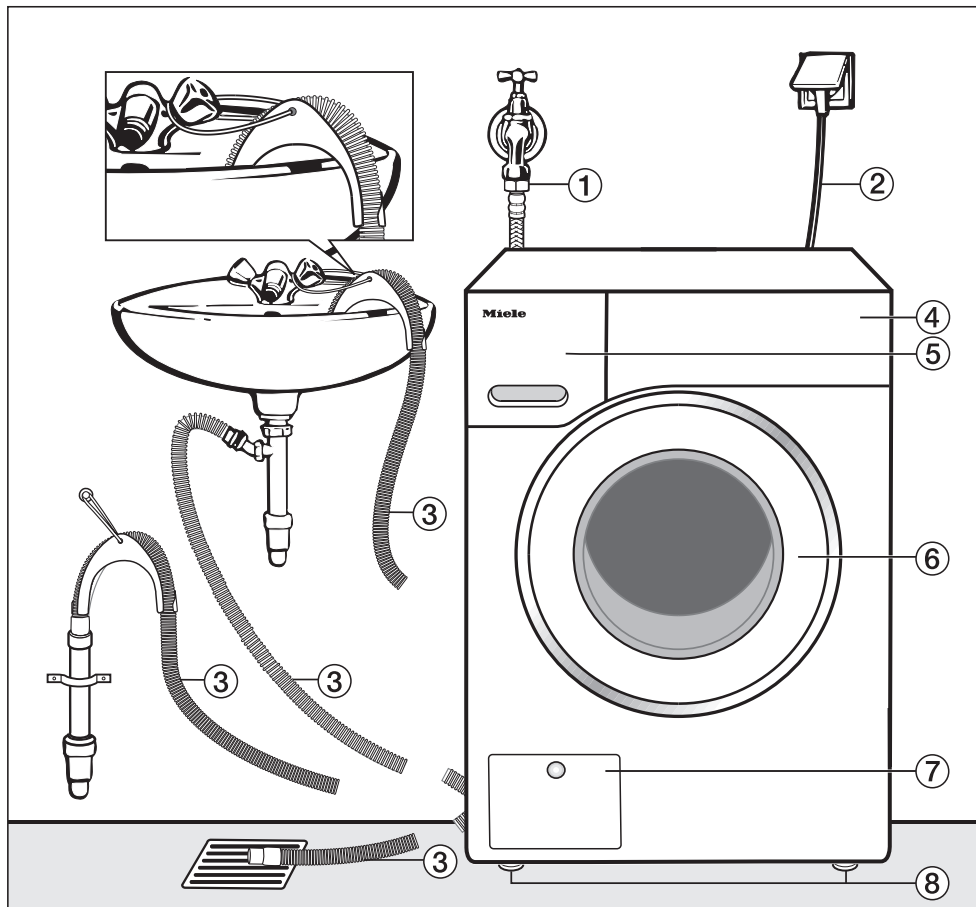

- ① Tuyau d'arrivée d'eau (WPM, Water-Control Metal, tuyau à armature métallique)
- ② Raccordement électrique
- ③ Tuyau de vidange avec crosse (amovible) et les différentes évacuations possibles de l'eau
- ④ Bandeau de commande
- ⑤ Bac à produits
- ⑥ Porte
- ⑦ Trappe d'accès au filtre de vidange, à la pompe de vidange et au système de déverrouillage d'urgence
- ⑧ 4 pieds réglables

Vue de derrière

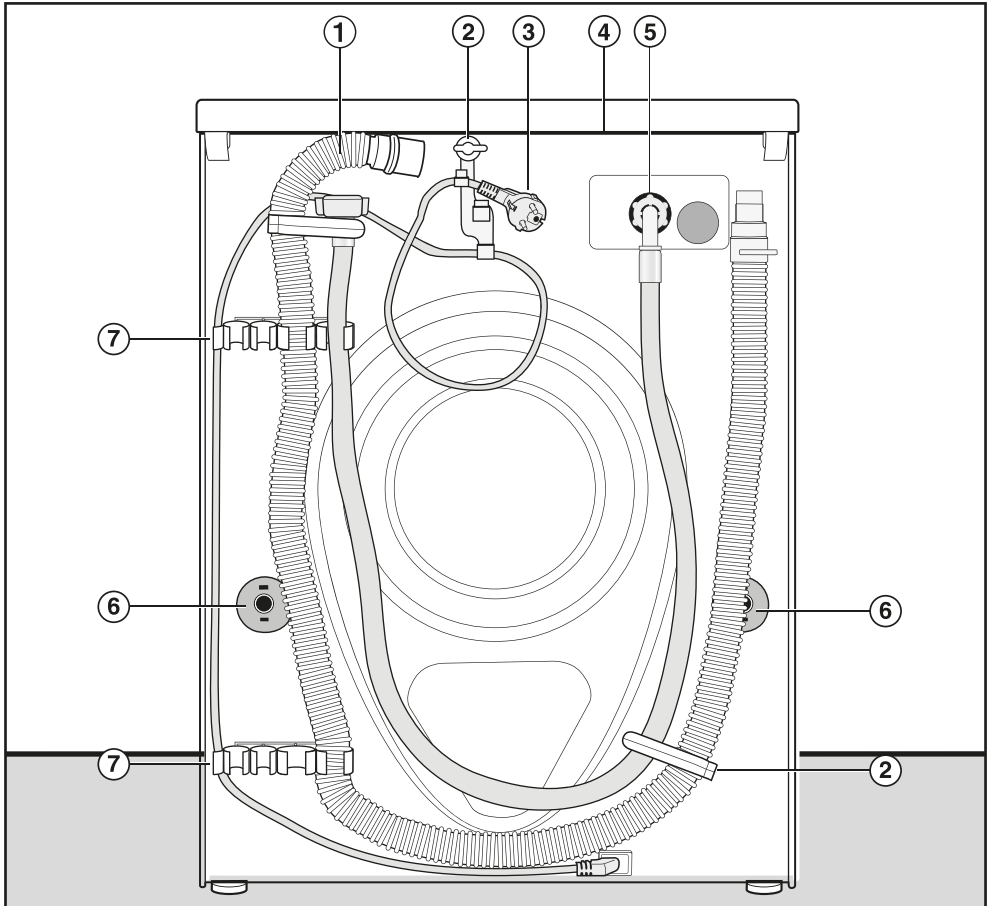

① Couvercle en saillie avec prises de main pour le transport

② Tuyau de vidange

③ Tuyau d'arrivée d'eau

④ Sécurités rotatives avec tiges de transport

⑤ Fixations de transport pour tuyaux d'arrivée d'eau et de vidange

⑥ Raccordement électrique

Installation

Lieu d'installation

La surface de montage la mieux adaptée est un sol en béton. Contrairement à un plancher en bois ou à un sol « souple », il ne transmet pratiquement pas de vibrations lors de l'essorage.

Attention :

- Installez le lave-linge séchant bien d'aplomb et veillez à ce qu'il soit stable.
- Evitez d'installer le lave-linge séchant sur des revêtements de sol souples, sans quoi l'appareil risque de vibrer pendant l'essorage.

Règles à respecter en cas d'installation sur un plancher en bois :

- Placez le lave-linge séchant sur une planche en bois (59 x 52 x 3 cm minimum). Ce panneau doit être vissé sur autant de poutres que possibles, et non seulement sur les lattes du plancher.

Conseil : Installez le lave-linge séchant si possible dans un angle de la pièce si possible, c'est là que la stabilité du plancher est la meilleure.

⚠ Risque de blessures provoquées par un lave-linge séchant non sécurisé.

En cas d'installation sur un socle déjà existant (en béton ou en maçonnerie), le lave-linge séchant risque de tomber du socle pendant l'essorage. Sécurisez le lave-linge séchant avec un étrier de fixation (accessoire en option).

Transport du lave-linge séchant sur le lieu d'installation

⚠ Risque de blessures provoquées par un couvercle non fixé.

Du fait de circonstances extérieures, la fixation arrière du couvercle peut devenir cassante. Le couvercle peut s'arracher lors du transport.

Veillez à la bonne fixation du couvercle avant de transporter l'appareil.

- Portez le lave-linge séchant par les pieds avant et le rebord arrière du couvercle.

Démonter les sécurités de transport

Retirer la tige de transport gauche

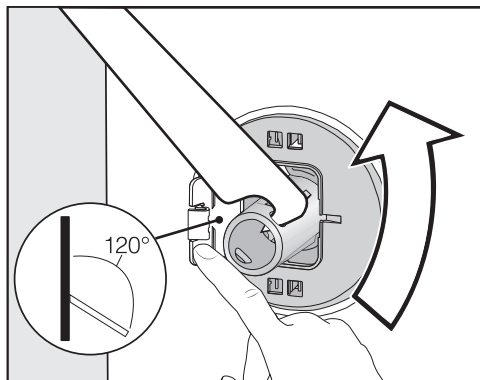

- Poussez le cache vers l'extérieur et tournez la tige de transport de 90° à l'aide de la clé à fourche fournie.

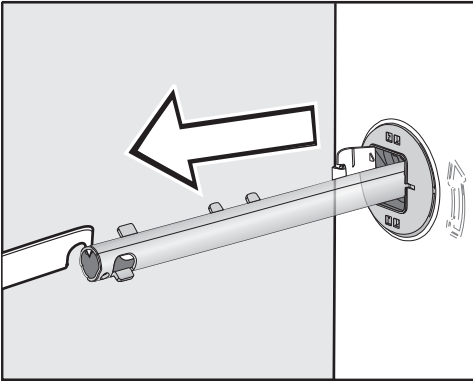

- Retirez la tige de transport.

Retirer la tige de transport droite

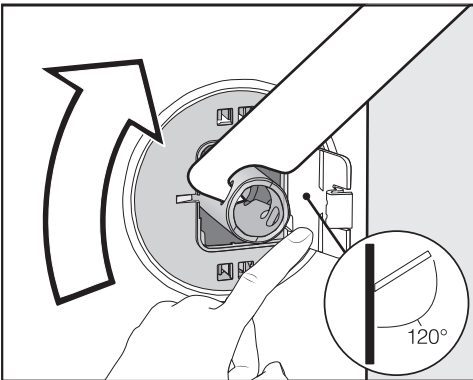

- Poussez le cache vers l'extérieur et tournez la tige de transport de 90° à l'aide de la clé à fourche fournie.

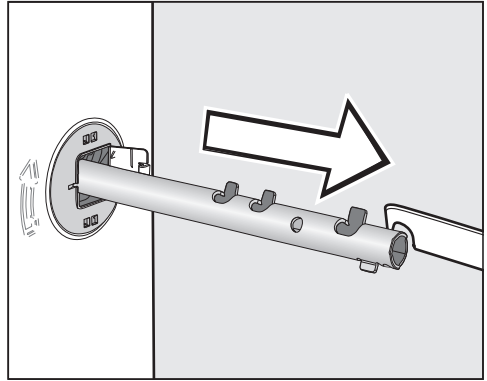

- Retirez la tige de transport.

Obstruer les orifices

⚠ Risque de blessure au contact des arêtes vives.
Ne mettez jamais les mains dans des orifices non obstrués, risque de blessure.
Obstruez les orifices où la sécurité de transport a été retirée.

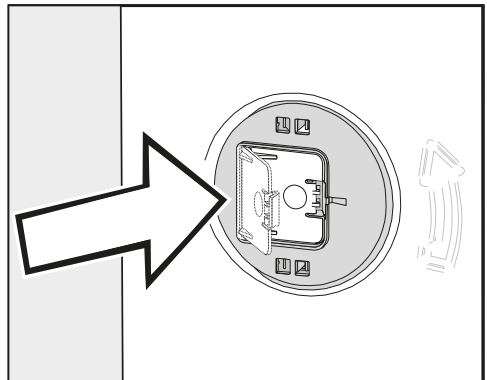

- Appuyez fermement sur les caches jusqu'à ce qu'ils s'enclenchent.

Installation

Installer les sécurités de transport

⚠ Dommages liés à un transport incorrect.

Le lave-linge séchant peut être endommagé s'il est transporté sans sécurités de transport.

Conservez les sécurités de transport. Elles doivent être remontées avant le transport du lave-linge séchant (par exemple pour un déménagement).

Encastrement sous un plan de travail

⚠ Ne pas démonter le couvercle du lave-linge séchant.

Ce lave-linge séchant peut être installé tel quel (avec son couvercle) sous un plan de travail si ce dernier est suffisamment haut.

Ouvrir les caches

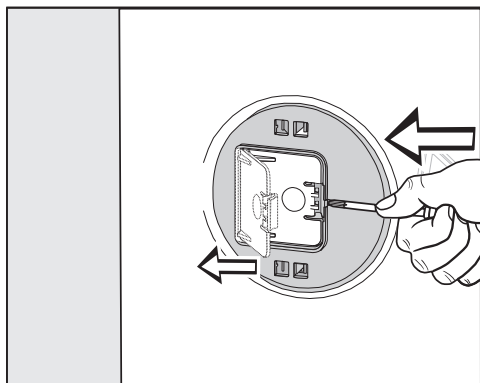

- A l'aide d'un objet pointu, appuyez un tournevis étroit contre l'ergot, par exemple.

Le cache s'ouvre.

Installer les tiges de transport

- L'installation s'effectue dans l'ordre inverse du démontage.

Conseil : Soulevez légèrement le tambour, les tiges de transport peuvent être enfoncées plus facilement.

Conseils d'installation

Pour un fonctionnement optimal, le lave-linge séchant doit être horizontal et bien d'aplomb sur ses quatre pieds.

Une installation non conforme augmente la consommation d'eau et d'énergie, et peut provoquer un déplacement de l'appareil.

Dévisser et bloquer les pieds

L'équilibrage du lave-linge séchant s'effectue au moyen de ses quatre pieds à visser. Ils sont rentrés au maximum au moment de la livraison.

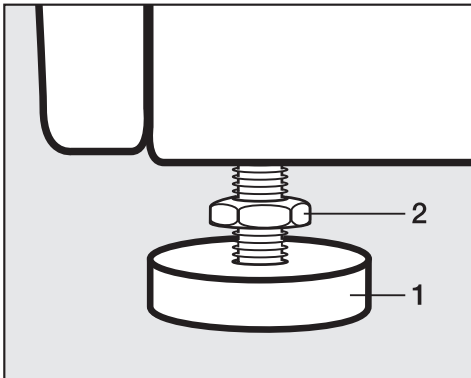

- Desserrez le contre-écrou **2** dans le sens des aiguilles d'une montre à l'aide de la clé à fourche fournie. Dévissez le contre-écrou **2** et le pied **1** en même temps.

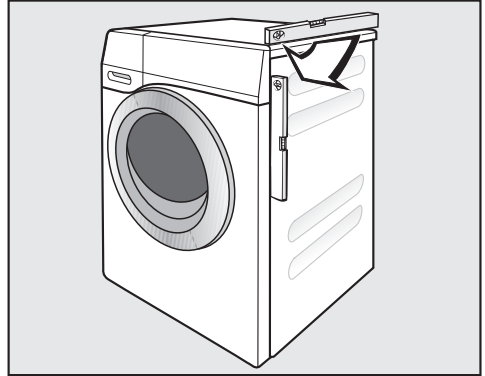

- Vérifiez avec un niveau à bulle si le lave-linge séchant est bien d'aplomb.
- Maintenez le pied **1** en place à l'aide d'une pince multiprise, puis resserrez de nouveau le contre-écrou **2** contre la carrosserie à l'aide de la clé à fourche.

 Dommages liés à un lave-linge séchant mal ajusté.

Si les pieds ne sont pas bloqués, le lave-linge séchant risque de se déplacer.

Serrez les quatre contre-écrous des pieds contre la carrosserie. Vérifiez également que les pieds n'ont pas été dévissés lors de la mise en place.

Installation

Système anti-fuites

Le système anti-fuites Miele garantit une protection parfaite contre les dégâts des eaux liés à l'utilisation du lave-linge séchant.

Ce système se compose des éléments suivants :

- le tuyau d'arrivée d'eau
- l'électronique, la protection anti-fuites et la sécurité anti-débordement
- le tuyau de vidange

Tuyau d'arrivée d'eau

- Protection contre l'éclatement de la vanne de sécurité

Le tuyau d'arrivée d'eau présente une pression d'éclatement supérieure à 14000 kPa (140 bars).

- Gaine de protection du tuyau d'arrivée d'eau

Le tuyau d'arrivée d'eau est enveloppé d'une armature métallique tissée telle une « seconde peau » qui le protège des dommages.

Boîtier et électronique

- Bac collecteur

L'eau s'écoulant suite à des fuites dans le lave-linge séchant sera récupérée dans le bac collecteur. Un interrupteur à flotteur ferme les vannes d'arrivée d'eau. Toute arrivée d'eau supplémentaire est bloquée. L'eau se trouvant dans la cuve est vidangée.

- La sécurité anti-débordement

Ce dispositif évite que le lave-linge séchant déborde suite à une arrivée d'eau incontrôlée. Dès que le niveau d'eau dépasse une certaine hauteur, la pompe de vidange s'enclenche et l'eau est vidangée de manière contrôlée.

Tuyau de vidange

Le tuyau de vidange est protégé par un système d'aération. Cela permet d'éviter que le lave-linge séchant ne soit vidé par un effet de siphon.

Arrivée d'eau

 Risque sanitaire et dommages dus à l'arrivée d'eau impropre.

La qualité de l'entrée d'eau doit correspondre aux spécifications de l'eau potable du pays dans lequel le lave-linge est en fonctionnement.

Raccordez toujours le lave-linge à l'eau potable.

Le raccordement du lave-linge séchant à l'arrivée d'eau peut s'effectuer sans clapet anti-retour car il est construit suivant les normes en vigueur.

La pression de l'eau doit être comprise entre 100 kPa et 1 000 kPa. Si la pression est supérieure à 1 000 kPa, l'installation d'un réducteur de pression est indispensable.

Un robinet d'eau avec raccord fileté de 3/4" est nécessaire pour le raccordement. Si vous ne disposez pas d'un robinet d'eau, faites monter le lave-linge séchant par un installateur agréé sur le réseau d'eau potable.

Le raccord fileté est sous pression. Vérifiez l'étanchéité du raccordement en ouvrant lentement le robinet d'eau. Modifiez la position du joint et du raccord fileté en cas de fuite d'eau.

Ce lave-linge séchant n'est **pas** conçu pour un raccordement à l'eau chaude.

Maintenance

En cas de remplacement, utilisez exclusivement un tuyau d'origine Miele avec une pression d'éclatement supérieure à 14 000 kPa (140 bars).

Le filtre placé dans l'écrou fileté à l'extrémité libre du tuyau d'arrivée d'eau protège l'électrovanne d'arrivée d'eau.

Ne retirez pas le filtre à impuretés.

Rallonge de tuyau en option

Un tuyau à gaine métallique de 1,5 m de long est disponible en option auprès de votre revendeur Miele ou du service après-vente.

Installation

Vidange

Le bain est vidangé par une pompe de vidange d'une hauteur de refoulement de 1 m. Posez le tuyau sans coude, afin de ne pas gêner la vidange. La crosse peut être accrochée à l'extrémité du tuyau. Si nécessaire, le tuyau peut être rallongé jusqu'à 5 m. L'accessoire est disponible auprès du SAV Miele ou des revendeurs spécialisés.

Pour des hauteurs d'évacuation supérieures à 1 m (hauteur de refoulement max. 1,8 m), vous pouvez vous procurer une pompe de vidange de rechange auprès d'un revendeur Miele ou du service après-vente Miele. Pour des hauteurs d'évacuation supérieures à 1 m, le tuyau peut être rallongé jusqu'à 2,5 m. L'accessoire est disponible auprès du SAV Miele ou des revendeurs spécialisés.

Possibilités de vidange :

1. Dans un lavabo ou un évier :

Attention :

- Bloquez le tuyau pour qu'il ne glisse pas.
- Si l'eau est vidangée dans un lavabo, elle doit pouvoir s'écouler suffisamment vite. Sinon, elle risque de déborder ou une partie de l'eau pourrait être à nouveau aspirée dans le lave-linge séchant.

2. Raccordement à un tuyau d'évacuation en plastique avec manchon en caoutchouc (siphon non indispensable).

3. Evacuation dans une bonde au sol (puits d'écoulement).

4. Raccordement à un évier avec un raccord fileté en plastique.

Raccordement à un évier

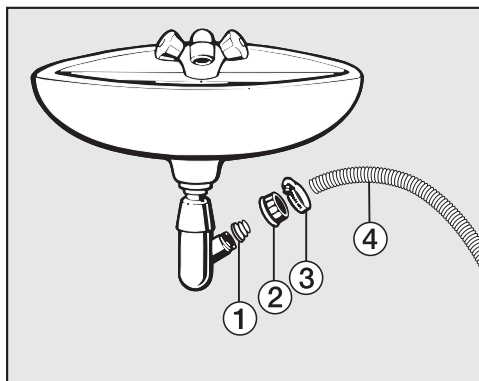

① Adaptateur

② Écrou moleté pour lavabo

③ Collier de serrage

④ Extrémité du tuyau

- Fixez l'adaptateur ① avec l'écrou moleté pour évier ② sur le siphon du lavabo.
- Enfilez l'extrémité du tuyau ④ sur l'adaptateur ①.
- Fixez le collier de serrage ③ juste derrière l'écrou moleté pour évier avec un tournevis.

Raccordement électrique

Le lave-linge séchant est équipé en série d'un raccordement « prêt à être branché » à une prise de sécurité.

Installez le lave-linge séchant de sorte que la prise soit facilement accessible. Si la prise n'est pas facilement accessible, vérifiez qu'un dispositif de sectionnement de chacun des pôles est prévu sur l'installation.

 Risque d'incendie en cas de surchauffe.

Le fonctionnement de l'appareil sur des multiprises et des rallonges peut entraîner une surcharge des câbles. Pour des raisons de sécurité, n'utilisez pas de rallonge ni de multiprises.

L'installation électrique doit être conforme aux normes EDF.

Un câble d'alimentation abîmé ne doit être remplacé que par un câble spécial du même type (disponible auprès du SAV Miele). Pour des raisons de sécurité, seul un professionnel qualifié ou le service après-vente Miele doit se charger du remplacement.

La plaque signalétique vous indique la puissance de raccordement et la protection électrique adaptée. Comparez ces indications avec celles de votre réseau électrique.

En cas de doute, contactez un électricien professionnel.

Le lave-linge séchant ne doit pas être branché sur des îlots d'onduleurs, utilisés pour une alimentation électrique autonome comme une alimentation en énergie solaire, par exemple. Sinon, des

pics de tension peuvent se produire lors de la mise en marche de l'appareil et entraîner une coupure de sécurité. Cela risque d'endommager l'électronique.

Caractéristiques techniques

Hauteur	850 mm
Largeur	596 mm
Profondeur	673 mm
Profondeur avec porte ouverte	1055 mm
Poids	environ 98 kg
Capacité de charge lavage	8,0 kg de linge sec
Capacité de charge séchage	5,0 kg de linge sec
Tension électrique	voir plaque signalétique
Puissance de raccordement	voir plaque signalétique
Fusible	voir plaque signalétique
Données de consommation	Voir chapitre « Données de consommation »
Pression d'écoulement d'eau minimale	100 kPa (1 bar)
Pression d'écoulement d'eau maximale	1 000 kPa (10 bar)
Longueur du tuyau d'arrivée d'eau	1,55 m
Longueur du tuyau d'évacuation	1,50 m
Longueur du câble d'alimentation	2,00 m
Hauteur maximale de vidange	1,00 m
Longueur maximale de vidange	5,00 m
LED ou LED électroluminescentes	Classe 1
Labels de conformité délivrés	voir plaque signalétique
Consommation à l'arrêt	0,xx
Mode veille avec maintien de la connexion au réseau	0,xx
Bande fréquence	2,4000 GHz – 2,4835 GHz
Puissance maximale d'émission	< 100 mW

Déclaration de conformité

Par la présente, Miele déclare que ce lave-linge est conforme à la directive 2014/53/EU.

Le texte complet de la déclaration de conformité se trouve sous une des adresses Internet suivantes :

- Page d'accueil miele France, sur www.miele.fr
- Onglet Services, Demande de documentations, Modes d'emploi, sur www.miele.fr/electromenager/demande-d-informations-385.htm en indiquant le nom du produit ou le numéro de série

Données de consommation

		Charge kg	Énergie kWh	Eau Litres	Durée h.:min.
Lavage					
Coton	90 °C	8,0	2,40	57	2:29
	60 °C	8,0	1,35	57	2:29
	◁60°C ¹	8,0	1,10	57	2:59
	◁60°C	4,0	0,90	41	2:59
	40 °C	8,0	0,90	72	2:39
	40 °C	4,0	0,58	49	2:39
	20 °C	8,0	0,35	72	2:39
Synthétique	30 °C	4,0	0,34	49	1:59
Laine 	30 °C	2,0	0,23	35	0:39
QuickPower	40 °C	5,0	0,75	45	0:59
Express*	40 °C	3,5	0,30	31	0:20
Séchage					
Coton	séchage normal ²	5,0	2,40	19	2:05
Lavage et séchage					
Coton	◁60°C séchage normal ³	8,0 1x5,0 + 1x3,0	5,36	105	6:40

¹) Programme de contrôle selon la norme EN 60456

²) Programme de contrôle selon la norme EN 61121

³) Programme de contrôle selon la norme EN 50229

* Option Quick activée

Remarque concernant les essais comparatifs

Les données de consommation et la durée du programme peuvent différer des valeurs annoncées en fonction de la pression et de la dureté de l'eau, de la température d'arrivée d'eau, de la température ambiante, du type et de la quantité de linge, de l'humidité résiduelle lors du séchage, des variations de tension réseau et des options sélectionnées.

La température mesurée dans la cuve par la sonde de température lors de la phase de chauffage du procédé de lavage *PowerWash 2.0* est plus élevée que la température réelle du linge.

La température relevée dans la cuve ne correspond **pas** à la température du linge.

Données de consommation valables à compter du 01/03/2021

Données de consommation

Programmes	Charge kg	Énergie kWh	Eau Litres	Durée h.:min.	Tempé- rature ¹ °C	Humidité rési- duelle %	Vitesse de rotation tr/min
Lavage							
ECO 40-60*	8,0	xx	54	2:59	52	44	1600
	4,0	xx	49	2:39	55	44	1600
	2,0	xx	40	2:19	60	44	1600
Coton	8,0	xx	65	2:29	61	50	1600
	20	xx	75	2:39	25	46	1600
Synthétique	30	xx	52	1:59	30	30	1200
Express ²	40	xx	30	0:20	41	50	1600
Laine	30	0,23	35	0:39	-	-	-
QuickPower	40	xx	40	0:49	-	-	-
Lavage et séchage							
ECO 40-60* Séchage normal	8,0	xx	105	6:40	52	44	1600
	4,0	3,8	91	4:45	52	44	1600

* Programme de contrôle de la conformité avec la législation de l'UE sur l'écoconception N° 2019/2023 et l'étiquetage énergétique conformément au règlement N° 2019/2014.

¹ Température maximale atteinte dans le lavage principal.

² Option *Quick* activée

Remarque pour les clients

Les données de consommation peuvent différer des valeurs annoncées en fonction de la pression et de la dureté de l'eau, de la température d'arrivée d'eau, de la température ambiante, du type et de la quantité de linge, des variations de tension réseau et des options sélectionnées.

Les réglages vous permettent d'adapter l'électronique du sèche-linge séchant à vos besoins. Vous pouvez modifier ces réglages à tout moment.

Ouvrir le menu Réglages

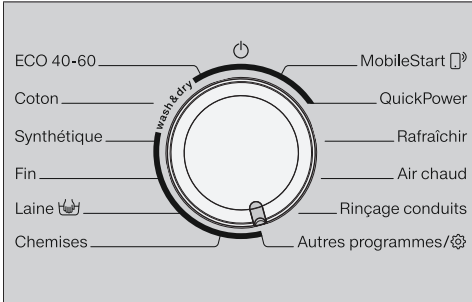

- Tournez le sélecteur de programme sur *Autres programmes*.



- Effleurez les touches sensibles ∇ ou \blacktriangle jusqu'à ce que l'écran indique :



- Validez en effleurant la touche sensible *OK*.



Vous vous trouvez à présent dans le sous-menu *Réglages*.

Sélectionner les réglages

- Effleurez la touche sensible ∇ ou \blacktriangle jusqu'à ce que le réglage souhaité s'affiche à l'écran.
 - La touche sensible ∇ permet de faire défiler la liste de sélection vers le bas.
 - La touche sensible \blacktriangle permet de faire défiler la liste de sélection vers le haut.
- Effleurez la touche sensible *OK* pour modifier le réglage affiché.

Modifier un réglage

- Lorsque vous effleurez la touche sensible ∇ ou \blacktriangle , les différentes options disponibles pour ce réglage s'affichent.

Le réglage actuel est marqué d'une coche \checkmark .

- Si la sélection souhaitée est affichée à l'écran, effleurez la touche sensible *OK* pour l'activer.

Terminer le réglage

- Tournez le sélecteur de programme.

Réglages

Langue

Plusieurs langues d'affichage vous sont proposées.

Le drapeau  derrière le mot *Langue* sert de fil conducteur au cas où vous auriez sélectionné une langue que vous ne comprenez pas.

La langue sélectionnée est enregistrée.

Volume sign. sonore

Le signal sonore vous indique que le programme est terminé. Vous pouvez régler le volume du signal sonore sur sept niveaux différents.

Les niveaux sont représentés par un diagramme en barres : Le niveau le plus bas indique que le signal sonore est désactivé.

Bip de validation

Un signal acoustique confirme chaque activation d'une touche sensitive. Vous disposez de sept positions de réglage du volume de bip de touches.

Les niveaux sont représentés par un diagramme en barres : Le niveau le plus bas indique que le bip de touches est désactivé.

Mélodie d'accueil

Vous disposez de 7 positions de réglage du volume.

Les niveaux sont représentés par un diagramme en barres : Le niveau le plus bas indique que la tonalité d'accueil est désactivée.

Code verrouillage

Le code PIN vous permet de protéger votre lave-linge séchant contre toute utilisation par des tiers non autorisés.

Sélection

- activer

Votre code est 125 et peut être activé. Lorsque le code PIN est activé, il doit être entré après avoir enclenché le lave-linge séchant pour pouvoir utiliser ce dernier.

- désactiver

Si vous souhaitez utiliser le lave-linge séchant sans saisir de code. Cette option apparaît seulement si le code PIN est activé.

- modifier

Vous pouvez choisir un code.

Si vous oubliez votre code PIN, seul le SAV Miele peut déverrouiller le lave-linge séchant.
Notez le nouveau code PIN.

Unité température

La température peut être indiquée en °C/Celsius ou en °F/Fahrenheit.

Réglage d'usine : °C + *tr/min*.

Luminosité

La luminosité de l'écran et des touches sensibles dans le bandeau de commande peut être réglée selon sept niveaux.

Sélection

- Luminosité affichage

Permet de régler la luminosité de l'écran.

- Touches "on"

Permet de régler la luminosité des touches sensibles activées.

- Touches lum.variable

Permet de régler la luminosité des touches sensibles activables.

Conseil : Veillez à garder un contraste marqué entre les touches activées (pleine luminosité) et les touches activables (luminosité atténuée). Un contraste marqué facilite la commande.

Info programme

Vous pouvez choisir quelle information s'affiche à l'écran après avoir sélectionné un programme.

Sélection

- Nom programme

L'écran affiche le nom du programme pendant quelques secondes.

- Prog. + charge max (réglage d'usine)

L'écran affiche le nom du programme et la charge maximale pendant quelques secondes.

- désactivé

L'écran bascule directement vers l'affichage principal (température, vitesse d'essorage et durée du programme) après avoir sélectionné un programme.

Mémoire

Le lave-linge séchant enregistre les derniers réglages d'un programme (température, vitesse d'essorage et certaines options) après le démarrage du programme.

Lorsque ce programme de lavage est de nouveau sélectionné, le lave-linge séchant affiche les réglages mémorisés.

Dans le réglage d'usine, Mémoire est désactivé.

Réglages

Prélavage sup. coton

Si vous avez des exigences particulières concernant le prélavage, vous pouvez en prolonger la durée de base fixée à 25 minutes.

Sélection

- normal (réglage d'usine)

Le temps de prélavage est de 25 minutes.

- + 6 min

Le temps de prélavage est de 31 minutes.

- + 9 min

Le temps de prélavage est de 34 minutes.

- + 12 min

Le temps de prélavage est de 37 minutes.

Durée de trempage

Vous pouvez régler la durée de trempage entre 30 minutes et 6 heures.

Vous pouvez moduler la durée par paliers de 30 minutes. La durée choisie sera appliquée dès sélection de l'option *Trempage*.

La durée par défaut est de 0:30 h.

Fonction délicat

Lorsque la fonction Délicat est activée, le déplacement du tambour est réduit. Des textiles peu sales peuvent être ainsi lavés plus en douceur.

La fonction Délicat peut être activée pour les programmes *Coton* et *Synthétique*.

Si la fonction Délicat est activée, tous les cycles de lavage desdits programmes utiliseront la fonction Délicat.

Réglage d'usine : délicat désactivé.

Réduc température

L'eau présente un point d'ébullition plus bas en altitude. À partir d'une altitude de 2 000 m, Miele recommande d'activer la réduction de la température pour éviter « l'ébullition de l'eau ». La température maximale est réduite à 80 °C, même lorsqu'une température plus élevée est sélectionnée.

Réglage d'usine : réduction de la température désactivée.

Hydro plus

Vous pouvez augmenter la quantité d'eau utilisée dans les programmes de lavage.

Sélection

- Niveau d'eau (réglage d'usine)
Le niveau d'eau (davantage d'eau) est augmenté lors du lavage et du rinçage.
- Rinçage suppl.
Un rinçage supplémentaire est effectué.
- Niveau+rinç sup
Le niveau d'eau est augmenté lors du lavage et du rinçage et un rinçage supplémentaire est effectué.

Niveau Hydro plus

Lorsque l'option *Hydro plus* est activée, quatre paliers vous sont proposés pour augmenter le niveau d'eau.

Sélection

- normal (réglage d'usine)
- plus ◊
- plus ◊◊
- plus ◊◊◊

Niveau rinçage max.

Lors du rinçage, vous pouvez toujours régler le niveau d'eau sur la valeur maximale.

Cette fonction est importante pour les personnes allergiques, afin d'obtenir le meilleur résultat de rinçage. La consommation d'eau augmente.

Dans le réglage usine, cette fonction est désactivée.

Refroidissement bain

À la fin du lavage principal, une entrée d'eau supplémentaire est admise dans le tambour pour refroidir le bain lessiviel.

Le refroidissement du bain lessiviel s'effectue en programme Coton, si la température est supérieure ou égale à 70 °C.

Activation du refroidissement du bain lessiviel :

- pour éviter tout risque d'ébouillantage si le tuyau de vidange est accroché à un lavabo ou un évier ;
- dans les bâtiments non pourvus d'un tuyau d'évacuation conforme à la norme DIN 1986.

Réglage d'usine : refroidissement du bain désactivé.

Réglages

Pression faible

Si la pression d'eau est faible, le lave-linge séchant interrompt le programme avec le message d'anomalie : arrivée d'eau.

Si la pression d'eau est faible, ce réglage peut être sélectionné pour garantir une arrivée d'eau adéquate.

Pression faible est activé en usine.

Miele@home

Configurez la connexion du lave-linge séchant à un réseau Wi-Fi domestique.

Sélection

- Installation

Ce message apparaît uniquement si le lave-linge séchant n'est pas encore connecté à un réseau Wi-Fi.

Pour plus d'informations, consultez le chapitre « Première mise en service ».

- Désactiver

Ce réglage n'est visible que si Miele@home est activé.

La configuration Miele@home est conservée, la fonction Wi-Fi est désactivée.

- Activation

Ce réglage n'est visible que si Miele@home est désactivé.

La fonction Wi-Fi est réactivée.

- Etat de connexion

Ce réglage n'est visible que si Miele@home est activé.

L'écran affiche la qualité de réception du Wi-Fi, le nom du réseau et l'adresse IP.

- Nouvelle installation

Ce réglage n'est visible que si Miele@home est configuré.

La connexion au réseau Wi-Fi est réinitialisée, vous pouvez la reconfigurer.

- retour réglage usine

Ce réglage n'est visible que si Miele@home est configuré.

Le Wi-Fi est désactivé et la connexion au réseau Wi-Fi est réinitialisée au réglage d'usine.

Réinitialisez la configuration réseau si vous éliminez, vendez le lave-linge séchant ou si vous mettez en service un lave-linge séchant d'occasion. Cela permet de garantir que vous avez supprimé toutes les données personnelles et que le précédent propriétaire ne puisse plus avoir accès au lave-linge séchant.

Pour pouvoir réutiliser Miele@home, vous devez effectuer une nouvelle installation.

Commande distance

Le réglage *Commande distance* est seulement visible si la fonction Miele@home a été configurée et activée.

Si vous avez installé l'app Miele@mobile sur votre terminal mobile, vous pouvez vérifier l'état de votre lave-linge séchant partout où vous vous trouvez et l'allumer à distance.

Vous pouvez commander également le lave-linge séchant à distance via le programme *MobileStart*.

Vous pouvez désactiver le paramètre *Commande distance* si vous ne souhaitez plus commander votre lave-linge séchant avec votre terminal mobile.

Il est également possible d'annuler un programme via l'application si la fonction *Commande distance* n'est pas activée.

Avec la touche « Départ différé », configurez une plage horaire durant laquelle vous souhaitez démarrer votre lave-linge séchant puis lancez le départ différé (voir chapitre « Départ différé/ SmartStart »).

Vous pouvez démarrer le lave-linge séchant dans le créneau horaire enregistré par vos soins en envoyant un signal. Si vous n'avez envoyé aucun signal jusqu'à l'heure de départ la plus tardive possible, le lave-linge séchant démarre automatiquement.

Réglage d'usine : commande à distance désactivée

Réglages

SmartGrid

Le réglage SmartGrid est seulement visible si la fonction Miele@home a été configurée et activée.

Grâce à cette fonction, vous pouvez faire démarrer automatiquement votre lave-linge séchant aux heures creuses de votre fournisseur d'énergie.

Quand vous activez SmartGrid, la touche *Départ différé* a une nouvelle fonction.

Configurez SmartStart avec la touche « Départ différé » (voir chapitre « Départ différé/ SmartStart »).

Le lave-linge séchant se met en marche dans le créneau horaire indiqué par vos soins dès la réception d'un signal envoyé par votre fournisseur d'énergie. Si vous n'avez reçu aucun signal de départ jusqu'à l'heure de départ la plus tardive, le lave-linge séchant démarre automatiquement.

Dans le réglage usine, la fonction SmartGrid est désactivée.

RemoteUpdate

L'option RemoteUpdate n'est visible et sélectionnable que si les conditions préalables à l'utilisation de Miele@home sont remplies (voir chapitre « Première mise en service », section « Miele@home »).

La fonction RemoteUpdate (mise à jour à distance) permet de mettre à jour le logiciel de votre lave-linge séchant. Si une mise à jour est disponible pour votre lave-linge séchant, ce dernier la téléchargera automatiquement. L'installation d'une mise à jour ne s'effectue pas automatiquement, vous devez la lancer manuellement.

Même si vous n'installez pas de mise à jour, vous pouvez utiliser votre lave-linge séchant comme d'habitude. Néanmoins, Miele recommande d'installer les mises à jour.

Mise en marche / Arrêt

La mise à jour à distance (RemoteUpdate) est activée par défaut. Une mise à jour disponible est automatiquement téléchargée et doit être installée manuellement.

Désactivez la mise à jour à distance (RemoteUpdate) si vous ne souhaitez pas un téléchargement automatique des mises à jour.

Déroulement de la mise à jour à distance (RemoteUpdate)

Des informations sur le contenu et l'étendue des mises à jour sont disponibles sur l'application Miele@mobile.

Un message s'affiche dès qu'une mise à jour du logiciel est disponible.

Vous pouvez installer immédiatement la mise à jour ou différer l'installation. La question est reposée en remettant le lave-linge séchant en marche.

Si vous ne souhaitez pas installer la mise à jour, désactivez la mise à jour à distance (RemoteUpdate).

La mise à jour peut prendre quelques minutes.

Attention :

- Tant que vous ne recevez pas de notification, aucune mise à jour n'est disponible.
- Une fois qu'une mise à jour est installée, vous ne pouvez pas revenir à une version précédente.
- N'éteignez pas le lave-linge séchant pendant les mises à jour. Dans le cas contraire, la mise à jour sera interrompue et ne sera pas installée.
- Certaines mises à jour du logiciel peuvent uniquement être réalisées par le service après-vente Miele.

Prot. antiplacage

Afin de réduire la probabilité de formation d'un anneau de linge, il est possible de limiter le nombre de tours pour l'essorage final.

Le réglage Prot. antiplacage n'est compatible qu'avec le lavage et séchage continu.

Sélection

- 1200 tr/min (réglage d'usine)
- 1100 tr/min
- 1000 tr/min
- 900 tr/min

Paliers de séchage

Si besoin est, vous pouvez modifier les niveaux de séchage pour les programmes *Coton*, *Synthétique* et *Automatic +*.

Le degré de séchage est représenté par un diagramme en barres :

- peu de barres = plus humide
- plus de barres = plus sec

Réglages

Prolongation du temps de refroidissement

Vous pouvez prolonger la phase de refroidissement avant que le programme de séchage se termine afin que les textiles soient davantage refroidis. Le refroidissement du linge sera plus perceptible. L'extension n'est exécutée que si une étape de séchage est sélectionnée. L'extension du temps de refroidissement n'est pas active dans le temps de séchage.

La durée de refroidissement supplémentaire peut être échelonnée entre 0 min. (réglage usine) et 18 min.

Une large gamme de lessives, de produits complémentaires de soin du linge, d'additifs et de produits d'entretien des appareils est disponible pour ce lave-linge. Tous ces produits sont adaptés aux lave-linge Miele.

Vous pouvez commander ces articles et bien d'autres encore sur Internet sous shop.miele.fr. Vous pouvez également vous les procurer auprès du service après-vente Miele et de votre revendeur Miele.

Lessives

UltraWhite (lessive en poudre)

- Résultats parfaits à 20/30/40/60/95 °C
- Une blancheur éclatante grâce à sa forte teneur en oxygène actif et en agents blanchissants
- Élimination efficace des taches, même à basse température

UltraColor (lessive liquide)

- Excellents résultats de lavage à 20/30/40/60 °C
- Formule protectrice pour des couleurs toujours éclatantes
- Élimination efficace des taches, même à basse température

UltraColor Sensitive (lessive liquide)

- Pour les couleurs - adapté pour les peaux sensibles
- Sans parfums ni colorants
- Propriétés écologiques certifiées par l'écolabel Le Cygne Blanc

Lessive pour linge délicat WoolCare (lessive liquide)

- Pour la laine, la soie et les textiles délicats
- Formule spéciale aux protéines de blé et protection des couleurs
- Excellents résultats de lavage à 20/30/40/60 °C

Lessive et produits d'entretien

Lessives spéciales

Ces lessives spéciales sont disponibles sous forme de caps pour un dosage unique pratique.

Caps Sport

- pour textiles synthétiques
- Neutralise les odeurs grâce à un absorbant d'odeurs
- Préviend le chargement électrostatique des vêtements
- Préserve la forme et les propriétés respirantes des textiles synthétiques

Caps DownCare

- pour duvets
- Préserve l'élasticité et les propriétés respirantes des duvets
- Nettoyage efficace et entretien doux grâce à la lanoline
- Les duvets ne collent pas et restent légers

Caps WoolCare

- Lessive pour la laine et les textiles délicats
- Formule de soin spéciale à base de protéines de blé
- Technologie de protection des fibres contre le feutrage
- Formule de protection des couleurs pour un lavage en douceur

Caps Outdoor

- Lessive spéciale pour vêtements de travail de qualité supérieure

- Protège les fonctions de membrane des vêtements de travail de haute qualité
- Préserve la forme et les propriétés respirantes des textiles synthétiques
- Neutralise les odeurs grâce à un absorbant d'odeurs

Caps UltraDark

- Lessive spéciale pour linge noir et foncé
- Formule de protection des couleurs pour un lavage en douceur
- Effet anti-bouloches : empêche vos vêtements de ternir
- Préserve durablement l'intensité des couleurs

Caps CottonRepair

- Lessive spéciale pour textiles en coton
- Ravive visiblement les textiles en un seul lavage.
- Formule spéciale Miele avec la technologie Novozymes.
- Élimine les bouloches et ravive l'éclat des couleurs
- Utiliser au maximum 1 à 2 fois par an et par pièce de linge.

Caps SilkCare

- Lessive pour la soie et les textiles délicats
- Formule spéciale à base de protéines de soie
- Préserve la douceur typique des textiles en soie
- Nettoyage délicat pour la protection des fibres de soie

Produits complémentaires de soin du linge

Ces produits complémentaires de soin du linge sont disponibles sous forme de caps pour un dosage unique pratique.

Cap Adoucissant

- Adoucissant pour un parfum de fraîcheur
- Pour un lavage parfait en toute simplicité
- Pour du linge d'une douceur incomparable
- Prévient le chargement électrostatique des vêtements

Cap ImpraProtect

- Imperméabilisant pour vêtements de sport et de pluie
- Effet hydrofuge, coupe-vent et anti-salissure
- Préserve les propriétés respirantes des textiles

Additifs

Les additifs sont disponibles sous forme de caps pour un dosage unique pratique.

Cap Booster

- Détachant ultra-puissant
- Technologie enzymatique contre les taches tenaces
- Pour les textiles blancs et de couleur
- Pour d'excellents résultats de lavage, même à basse température

Entretien de l'appareil

Détartrant

- élimine les dépôts de calcaire importants
- doux grâce à l'acide citrique naturel
- Protège les thermo-plongeurs, tambours et autres éléments

IntenseClean

- Pour une hygiène parfaite de votre lave-linge
- Elimine les graisses, bactéries, et odeurs qui en découlent
- Nettoyage efficace en profondeur

Tablettes de détartrage

- Réduit la dose de lessive nécessaire pour une eau très calcaire
- Moins de résidus de lessive sur les tissus
- Moins de produits chimiques déversés dans les eaux usées

MIELE France

Siège social

9 avenue Albert Einstein - Z. I. du Coudray

93151 - Le Blanc-Mesnil CEDEX

R.C.S. Bobigny B 708 203 088

Miele Experience Center

Paris Rive Droite

55 Boulevard Malesherbes

75008 Paris

Miele Experience Center

Paris Rive Gauche

30 rue du Bac

75007 Paris

Miele Experience Center Nice

Secteur Cap 3000

285 avenue de Verdun

06700 Saint-Laurent du Var



Internet

www.miele.fr



La ligne Consommateurs

Conseils, SAV, accessoires
et pièces détachées

09 74 50 1000

Appel non surtaxé

Siège en Allemagne

Miele & Cie. KG

Carl-Miele-Straße 29, 33332 Gütersloh

WTI 370 WPM

fr-FR

M.-Nr. 11 584 500 / 00