

Mode d'emploi Lave-linge séchant



Lisez **impérativement** ce mode d'emploi avant d'installer et de mettre en service votre appareil afin d'éviter tout risque de dommage corporel ou matériel.

Table des matières

Votre contribution à la protection de l'environnement	6
Consignes de sécurité et mises en garde	7
Commande du lave-linge séchant	16
Bandeau de commande	16
Ecran tactile et touches sensibles	16
Menu principal	17
Exemples d'utilisation	18
Utilisation de l'appareil	20
Première mise en service	21
Miele@home	22
1. Régler la langue d'affichage	23
2. Activer Miele@home	23
3. Régler le format de temps	24
4. Démonter les sécurités de transport	24
5. Configurer TwinDos	25
6. Démarrer le programme pour le calibrage	28
Lavage et séchage écologique	29
LAVAGE	30
1. Préparer le linge	30
2. Sélectionner un programme	31
3. Sélectionner les paramètres du programme	32
4. Charger le lave-linge séchant	34
5. Ajouter la lessive	35
Remplacer les cartouches de lessive	35
6. Démarrer un programme	41
7. Fin du programme – Sortir le linge	42
Essorage	42
Tableau des programmes	44
Déroulement de programme	49
Options	52
Lessives	54
Produit anti-tartre	54
Adoucissant, produits d'apprêt, amidon	54
SECHAGE	58
1. Préparer le linge	58
2. Sélectionner un programme	59
3. Sélectionner les paramètres du programme	60
4. Charger le lave-linge séchant	61



Table des matières

5. Démarrer un programme	61
6. Fin du programme – Sortir le linge	62
Tableau des programmes	63
Sélection de l'heure.....	68
Essorage Thermique	69
Options	69
LAVER ET SECHER	70
1. Préparer le linge.....	70
2. Sélectionner un programme	70
3. Charger le lave-linge séchant.....	70
4. Sélectionner les paramètres du programme	71
5. Ajouter la lessive	71
5. Démarrer/terminer un programme.....	71
Après chaque lavage ou séchage	72
Modifier le déroulement du programme	73
Modifier un programme (sécurité enfants)	73
Annuler un programme.....	73
Interrompre un programme	73
Programmes favoris	74
Créer des favoris	74
Assistant lavage et séchage	75
Minuteur/SmartStart	76
Nettoyage et entretien	78
Démarrer les programmes d'entretien.....	78
Entretien "TwinDos"	78
Nettoyer machine	79
Rinçage conduits.....	79
Nettoyer la carrosserie et le bandeau	80
Nettoyer le bac à produits.....	80
Nettoyer le filtre d'arrivée d'eau	82
En cas d'anomalie	83
Impossible de démarrer un programme	83
Message d'anomalie après une annulation de programme	84
Message d'anomalie en fin de programme	85
Anomalies concernant TwinDos	87
Anomalies concernant TwinDos	88
Problèmes d'ordre général avec le lave-linge séchant.....	89

Table des matières

Résultat de lavage insatisfaisant	92
Résultat de séchage insatisfaisant.....	93
La porte ne s'ouvre pas.....	94
Déverrouillage manuel de porte en cas de vidange obstruée et/ou de panne de courant	95
Service après-vente	97
Contact en cas d'anomalies.....	97
Garantie.....	97
Accessoires en option.....	97
Base de données EPREL	97
Installation	98
Vue de face.....	98
Vue de derrière	99
Lieu d'installation	100
Transport du lave-linge séchant sur le lieu d'installation.....	100
Démonter les sécurités de transport	100
Installer les sécurités de transport	102
Encastrement sous un plan de travail	102
Conseils d'installation	103
Système anti-fuites	104
Arrivée d'eau	105
Vidange	106
Raccordement électrique	107
Caractéristiques techniques	108
Déclaration de conformité	109
Données de consommation	110
Symboles d'entretien	113
Réglages	114
Commande / Affichage ▾	114
Langue ▾	114
Code de verrouillage	114
Mémoire	114
Heure	114
Volume.....	114
Luminosité de l'écran	115
Unité de température.....	115

Table des matières

Déroulement programme	115
TwinDos	115
Salissure	116
Niveau Hydro plus	116
Niv. rinçage maximal	116
Durée de trempage	116
Tps prélavage suppl. coton	117
Rythme délicat	117
Protection antiplacage	117
Paliers de séchage	117
Prolongation refroidissemnt	118
Mise en réseau	118
Miele@home	118
Commande à distance	119
SmartGrid	119
Mise à jour à distance	120
Paramètres de l'appareil	122
Droits d'auteur et licences	122
Conditions d'installation	122
Pression d'eau faible	122
Refroidissemnt bain lessiviel	122
Réduction de température	123
Lessive et produits d'entretien	124
Lessives	124
Lessives spéciales 	125
Produits complémentaires de soin du linge 	126
Additifs 	126
Entretien de l'appareil	126

Votre contribution à la protection de l'environnement

Nos emballages

Nos emballages protègent votre appareil des dommages pouvant survenir pendant le transport. Nous les sélectionnons en fonction de critères écologiques permettant d'en faciliter le recyclage.

En participant au recyclage de vos emballages, vous contribuez à économiser les matières premières et à réduire le volume des déchets. Votre revendeur reprend vos emballages.

Votre ancien appareil

Les appareils électriques et électroniques contiennent souvent des matériaux précieux. Cependant, ils contiennent aussi des substances toxiques nécessaires au bon fonctionnement et à la sécurité des appareils. Si vous déposez ces appareils usagés avec vos ordures ménagères ou les manipulez de manière inadéquate, vous risquez de nuire à votre santé et à l'environnement. Ne jetez jamais vos anciens appareils avec vos ordures ménagères !



Faites appel au service d'enlèvement mis en place par votre commune, votre revendeur ou Miele, ou rapportez votre appareil dans un point de collecte spécialement dédié à l'élimination de ce type d'appareil. Vous êtes légalement responsable de la suppression des éventuelles données à caractère personnel figurant sur l'ancien appareil à éliminer. Jusqu'à son enlèvement, veillez à ce que votre ancien appareil ne présente aucun danger pour les enfants.

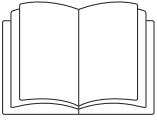

► Veuillez **impérativement** lire le mode d'emploi.

Ce lave-linge séchant répond aux réglementations de sécurité en vigueur. Toute utilisation non conforme peut toutefois causer des dommages corporels et matériels.

Lisez attentivement le mode d'emploi avant de mettre le lave-linge séchant en service. Vous y trouverez des informations importantes sur le montage, la sécurité, l'utilisation et l'entretien de cet appareil. Vous vous protégerez et éviterez ainsi de détériorer votre matériel.

Conformément à la norme IEC 60335-1, Miele indique expressément de lire impérativement le chapitre pour l'installation du lave-linge séchant et de suivre les consignes de sécurité et de mise en garde.

Miele ne peut être tenu pour responsable des dommages dus au non-respect des consignes.

Conservez ce mode d'emploi et veuillez le remettre en cas de cession de cet appareil.

Utilisation conforme

► Ce lave-linge séchant est destiné à être utilisé dans un cadre domestique ou dans des conditions d'installation semblables au cadre domestique.

► Utilisez le lave-linge séchant exclusivement dans le cadre domestique pour

- laver les textiles déclarés lavables en machine par leur fabricant sur l'étiquette d'entretien.
- sécher des textiles lavés dans l'eau, dont l'étiquette apposée par le fabricant précise qu'ils peuvent être séchés au sèche-linge.

Consignes de sécurité et mises en garde

Toute autre utilisation que celles mentionnées sont interdites. Miele n'assume aucune responsabilité pour les dommages causés par une utilisation non conforme aux dispositions ou une erreur de manipulation.

- ▶ Ce lave-linge séchant ne convient pas à une utilisation en extérieur.
- ▶ Les personnes qui ne sont pas en mesure d'utiliser cet appareil en toute sécurité en raison de déficiences physiques, sensorielles ou mentales, de leur inexpérience ou de leur ignorance ne doivent pas l'utiliser sans la surveillance et les instructions d'une personne responsable.

Précautions à prendre avec les enfants

- ▶ Les enfants de moins de huit ans doivent être tenus à l'écart du lave-linge séchant à moins d'être constamment surveillés.
- ▶ Les enfants de huit ans et plus ne sont autorisés à utiliser le lave-linge séchant sans surveillance qu'après leur avoir expliqué comment l'utiliser sans danger. Il est nécessaire de s'assurer qu'ils ont compris les risques encourus en cas de mauvaise manipulation.
- ▶ Les enfants ne sont pas autorisés à procéder au nettoyage ou à l'entretien de l'appareil hors de la surveillance d'un adulte.
- ▶ Ne laissez pas les enfants sans surveillance à proximité de l'appareil. Ne les laissez pas jouer avec l'appareil.

Sécurité technique

- ▶ Vérifiez que le lave-linge séchant ne présente pas de détériorations visibles avant de l'installer.
N'installez pas et ne mettez pas en service un appareil endommagé.
- ▶ Comparez impérativement les données de branchement (fusible, tension et fréquence) portées sur la plaque signalétique avec celles du réseau électrique. Dans le doute, interrogez un électricien.
- ▶ La sécurité électrique de ce lave-linge séchant n'est garantie que s'il est raccordé à un système de mise à la terre homologué.
Il est primordial que cette condition de sécurité élémentaire et en cas de doute toute l'installation domestique, soient contrôlées par un professionnel.
Le fabricant ne peut être tenu pour responsable de dégâts causés par une mise à la terre manquante ou défectueuse à l'installation.
- ▶ Pour des raisons de sécurité, n'utilisez pas de rallonge ou de multiprises (risque d'incendie par suite de surchauffe).
- ▶ Faites effectuer les réparations exclusivement par des techniciens agréés Miele, sinon vous perdrez le bénéfice de la garantie en cas de pannes ultérieures. Le fabricant décline toute responsabilité en cas de réparation non conforme. Les réparations non conformes exposent l'utilisateur à des dangers potentiels.
- ▶ Veuillez suivre les instructions des chapitres « Installation » et « Caractéristiques techniques ».
- ▶ Ce lave-linge séchant est équipé d'une ampoule spéciale en raison d'exigences particulières (par ex. en matière de température, d'humidité, de résistance chimique, de résistance aux frottements et aux vibrations). Cette ampoule convient uniquement à l'utilisation prévue. Elle ne convient pas à l'éclairage d'une pièce. Pour des raisons de sécurité, seul un professionnel agréé par Miele ou le service après-vente Miele doit se charger de leur remplacement.
Ce lave-linge séchant contient 1 source lumineuse de la classe d'efficacité énergétique G.

Consignes de sécurité et mises en garde

- ▶ La fiche doit toujours être accessible pour pouvoir débrancher le lave-linge séchant de l'alimentation électrique.
- ▶ Pour réparer, nettoyer ou entretenir le lave-linge séchant, mettez-le hors tension en :
 - débranchant la fiche ou en
 - déclenchant le fusible de l'installation domestique, ou
 - en dévissant entièrement le fusible de l'installation domestique et en sortant de son logement.
- ▶ Le système de protection contre les fuites Miele assure une protection contre les dégâts des eaux dans les conditions suivantes :
 - raccordement d'eau et branchement électrique conformes ;
 - en cas de dommage visible, le lave-linge séchant doit être immédiatement remis en parfait état de marche.
- ▶ La pression de l'eau doit être comprise entre 100 kPa et 1 000 kPa.
- ▶ Les pièces de rechange d'origine sont les seules dont Miele garantit qu'elles remplissent les conditions de sécurité. Ne remplacez les pièces défectueuses que par des pièces détachées d'origine.
- ▶ Si le câble d'alimentation électrique est endommagé, celui-ci doit impérativement être remplacé par un technicien SAV agréé par Miele afin d'éviter tout risque pour l'utilisateur.
- ▶ Ce lave-linge séchant ne doit pas être utilisé sur des engins en mouvement.
- ▶ N'effectuez pas de modifications sur le lave-linge séchant qui ne soient pas expressément autorisées par Miele.
- ▶ Seul un raccordement de l'appareil au réseau électrique public permet de garantir un fonctionnement sûr et fiable de ce dernier.

► Les bénéfices liés à la garantie sont perdus en cas de réparation du lave-linge séchant par un service après-vente non agréé par Miele.

Précautions d'emploi

► N'installez pas votre lave-linge séchant dans une pièce exposée au gel. Les tuyaux gelés peuvent se fendre ou éclater. Des températures en dessous de 0 °C peuvent diminuer la fiabilité de la platine électronique.

► Enlevez les sécurités de transport à l'arrière du lave-linge avant la mise en service (voir chapitre « Installation », « Démontage des sécurités de transport »). Si elles ne sont pas enlevées, elles peuvent endommager le lave-linge séchant ainsi que les meubles/appareils contigus au moment de la phase d'essorage.

► Fermez le robinet d'eau en cas d'absence prolongée (vacances par ex.) surtout s'il n'existe pas de vidange au sol (regard) à proximité du lave-linge séchant.

► Risque d'inondation ! Vérifiez que l'eau s'écoule suffisamment vite avant d'accrocher le tuyau de vidange dans un évier ou un lavabo. Bloquez le tuyau de vidange pour éviter qu'il ne glisse. Autrement la force de refoulement de l'eau vidangée pourrait pousser le tuyau hors de l'évier.

► Assurez-vous qu'il n'y a pas de corps étrangers dans votre linge avant de le laver (par ex. clous, épingles, pièces ou trombones) afin de ne pas le détériorer. Les corps étrangers peuvent également endommager certaines pièces de l'appareil (cuve, tambour par ex.) qui peuvent à leur tour détériorer le linge.

► Lors du séchage, il ne faut laisser aucune boule ou aucun sac de dosage dans le linge. Ces éléments peuvent fondre lors du séchage et endommager le lave-linge séchant et le linge.

Consignes de sécurité et mises en garde

- ▶ Risque de brûlure dû à des températures élevées. Le capuchon métallique se trouvant à l'intérieur sur le hublot est brûlant après le séchage. Ouvrez la porte en grand après le séchage. Ne touchez pas l'embout métallique.
- ▶ Les produits adoucissants ou de même type peuvent être utilisés si cela est spécifié sur l'emballage de l'adoucissant.
- ▶ Il n'est pas nécessaire de détartrer l'appareil si vous dosez la lessive correctement. Si votre appareil était malgré tout entartré, utilisez un détartrant avec protection anticorrosion disponible chez votre revendeur Miele ou auprès du service après-vente Miele. Conformez-vous scrupuleusement aux instructions d'utilisation.
- ▶ Après utilisation de la fonction vapeur, faites attention en ouvrant la porte. La vapeur qui s'échappe et les températures élevées au niveau du tambour et du hublot peuvent provoquer des brûlures. Reculez d'un pas et attendez que la vapeur se dissipe.

Consignes de sécurité et mises en garde

► Pour éviter tout incendie, les textiles suivants ne doivent **pas** être séchés en machine :

- ceux qui ne sont pas lavés.
- ceux qui ne sont pas suffisamment nettoyés et présentent des traces d'huile, de graisse ou d'autres restes (par ex. du linge avec des souillures d'huile, de graisse, de restes de produits cosmétiques). En cas de textiles insuffisamment nettoyés, le linge peut prendre feu et causer un incendie, même après la fin du séchage et en dehors du lave-linge séchant.
- qui sont maculés de produits nettoyants inflammables ou de restes d'acétone, d'alcool, d'essence, de pétrole, de kérosène, de produit anti-taches, de térébenthine, de cire ou de détachant pour cire ou de produits chimiques (par ex. sur les franges, les serpillères, les chiffons).
- qui sont imprégnés de gel, laque pour cheveux, dissolvant ou autres restes de même type.

Nettoyez bien ce genre de linge très sale : utiliser suffisamment de lessive et sélectionner une température élevée. Laver plusieurs fois en cas de doute.

► Pour éviter tout incendie, les textiles ou produits suivants ne doivent en aucun cas être séchés en machine :

- si des produits chimiques industriels ont été utilisés pour le nettoyage (nettoyage à sec par exemple).
- qui comportent de la mousse, du caoutchouc ou des matières similaires. Ce sont par exemple des produits en mousse de latex, les charottes pour douche, les textiles imperméables, les articles et vêtements caoutchoutés, les oreillers remplis d'élastomère alvéolaire.
- qui sont ouatinés et endommagés (blousons ou coussins). Si la doublure ou l'enveloppe est endommagée, le garnissage peut prendre feu.

Consignes de sécurité et mises en garde

- ▶ Les teintures que vous utilisez doivent convenir à une utilisation en lave-linge séchant. La fréquence des teintures doit correspondre à une utilisation domestique moyenne. Respectez impérativement les instructions du fabricant de la teinture.
- ▶ Les décolorants contiennent du soufre, qui peut provoquer une corrosion de la machine. Ces produits ne doivent pas être utilisés dans le lave-linge séchant.
- ▶ La phase de chauffage est suivie par une phase de refroidissement dans de nombreux programmes pour s'assurer que les vêtements restent à une température à laquelle ils ne s'abîmeront pas (par ex. pour éviter le risque que le linge prenne feu). Le programme n'est terminé qu'après le refroidissement. Enlevez toujours la totalité du linge juste après la fin du programme.
- ▶ Attention : ne jamais arrêter le lave-linge séchant avant la fin du programme de séchage, sauf si vous sortez toutes les pièces immédiatement et que vous les étalez de manière à ce que la chaleur se dissipe.
- ▶ Ne raccordez pas le lave-linge séchant à une prise programmable (comme une minuterie ou une installation électrique avec coupure de délestage). Si un programme de séchage est interrompu avant la fin de la phase de refroidissement, le linge risque de prendre feu.
- ▶ Si vous avez utilisé des produits nettoyants contenant des solvants sur votre linge, rincez-les à l'eau claire avant de les charger dans le lave-linge.
- ▶ N'utilisez jamais de détergents contenant des solvants pour nettoyer le tambour de votre lave-linge séchant. Ces produits risquent de détériorer les pièces de l'appareil et de dégager des vapeurs toxiques. Attention ! Risque d'incendie et d'explosion !

Consignes de sécurité et mises en garde

- ▶ Si de la lessive liquide est projetée dans les yeux, la rincer immédiatement abondamment avec de l'eau tiède. En cas d'ingestion, prévenir immédiatement un médecin. Les personnes qui ont une peau sensible ou des lésions cutanées doivent éviter le contact avec la lessive liquide.
- ▶ La capacité maximale de charge pour le lavage est de 8,0 kg, pour le séchage de 5,0 kg (linge sec). Vous pouvez consulter les capacités de charge maximales des différents programmes au chapitre « Tableau des programmes ».

Accessoires

- ▶ Utilisez exclusivement des accessoires d'origine Miele. Le montage d'autres pièces exclut le bénéfice de la garantie.
- ▶ Vérifiez que le socle Miele, accessoire disponible en option, convient à ce lave-linge séchant.
- ▶ Miele vous offre une garantie d'approvisionnement allant jusqu'à 15 ans pour les pièces de rechange préservant le fonctionnement après l'arrêt de la production de votre lave-linge séchant.

Miele ne peut être tenu pour responsable des dommages dus au non-respect des consignes de sécurité et mises en garde.

Commande du lave-linge séchant

Bandeau de commande

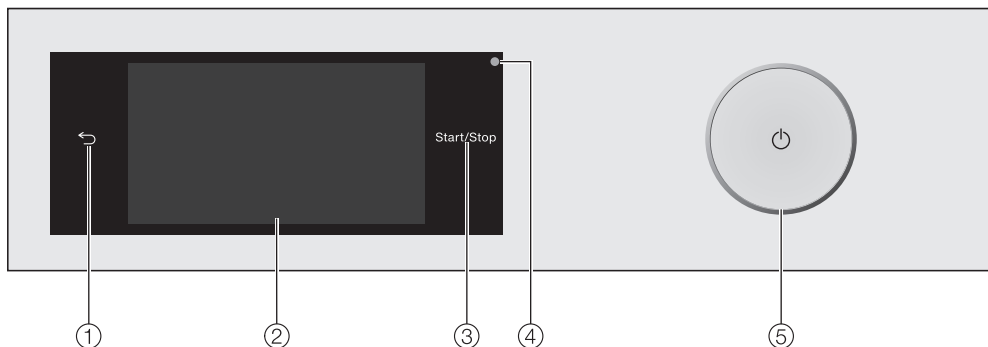

- ① **Touche sensitive** ↩
Revient au niveau précédent dans le menu.
- ② **Écran tactile**
- ③ **Touche sensitive *Start/Stop***
Effleurez la touche sensitive *Start/Stop* pour démarrer le programme sélectionné ou pour interrompre un programme démarré. Dès qu'un programme peut être démarré, la touche sensitive clignote. La touche sensitive s'allume en permanence une fois le programme démarré.
- ④ **Interface optique**
Sert de point de transfert au SAV.
- ⑤ **Touche** ⏻
Pour allumer et éteindre le lave-linge séchant Le lave-linge séchant s'éteint automatiquement pour économiser de l'énergie. Cet arrêt intervient 15 minutes après la fin du programme/la rotation infroissable ou après la mise en marche si aucune autre commande n'est effectuée.

Ecran tactile et touches sensibles

Les touches sensibles ↩ et *Start/Stop* et les touches sensibles de l'écran réagissent au contact du bout des doigts.

Les objets pointus ou tranchants, tels que des crayons ou des stylos, peuvent rayer l'écran tactile.

Effleurez l'écran tactile avec les doigts uniquement.

Commande du lave-linge séchant

Menu principal

Après avoir enclenché l'appareil, le menu principal apparaît à l'écran.

Vous pouvez accéder aux principaux sous-menus à partir du menu principal.

Effleurez la touche sensitive  pour retourner à tout moment au menu principal. Les valeurs réglées au préalable ne sont pas enregistrées.

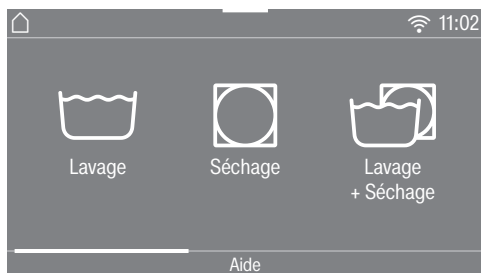

En balayant l'écran, vous pouvez défiler jusqu'à la page suivante du menu principal.

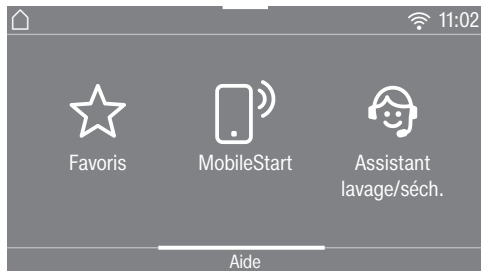

ou

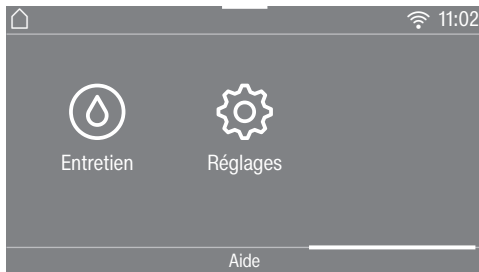

Lavage

Vous pouvez sélectionner les différents programmes de lavage.

Séchage

Vous pouvez sélectionner les différents programmes de séchage.

Lavage + Séchage

Vous pouvez sélectionner les programmes avec lesquels vous lavez et séchez continuellement.

Favoris

Vous pouvez enregistrer jusqu'à 12 programmes modifiés par vos soins (voir chapitre « programmes favoris »).

MobileStart

Vous pouvez commander ce lave-linge séchant à distance via l'application Miele@mobile avec MobileStart.

Le réglage **Commande à distance** doit être activé.

Effleurez la touche sensitive **MobileStart** et suivez les instructions à l'écran.

Commande du lave-linge séchant

Assistant lavage/séch.

L'*assistant lavage et séchage* vous guide pas à pas pour trouver le programme de lavage et séchage optimal pour votre linge (voir chapitre « Assistant lavage et séchage »).

Entretien

Dans le menu Entretien, vous trouverez les options d'entretien pour le système TwinDos et les programmes Rinçage conduits et Nettoyer machine (voir chapitre « Nettoyage et entretien »).

Réglages

Le menu Réglages vous permet d'adapter l'électronique du lave-linge séchant selon les besoins du moment (voir chapitre « Réglages »).

Exemples d'utilisation

Listes de sélection

Menu Lavage (sélection unique)

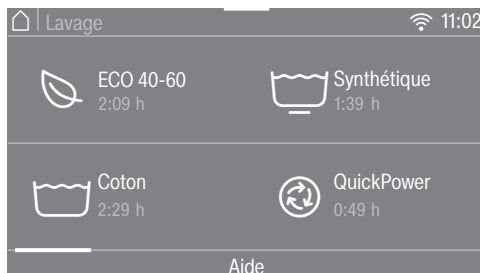

Vous pouvez faire défiler l'écran vers la gauche ou vers la droite en balayant l'écran. Placez un doigt sur l'écran tactile et déplacez-le dans la direction souhaitée.

La barre de défilement orange vous indique que d'autres possibilités de sélection suivent.

Effleurez le nom d'un programme pour sélectionner un programme de lavage.

L'écran revient au menu de base du programme sélectionné.

Commande du lave-linge séchant

Menu Options (sélection multiple)

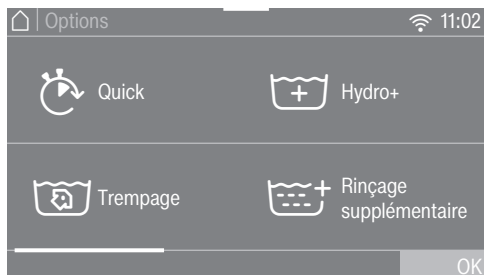

Vous pouvez faire défiler l'écran vers la gauche ou vers la droite en balayant l'écran. Placez un doigt sur l'écran tactile et déplacez-le dans la direction souhaitée.

La barre de défilement orange vous indique que d'autres possibilités de sélection suivent.

Pour sélectionner *Options*, effleurez une ou plusieurs touches sensibles *Options*.

Les *options* en cours sont signalées en orange.

Pour désélectionner une *Option*, il suffit d'effleurer une nouvelle fois la touche sensible *Option*.

A l'aide de la touche sensible *OK*, les *options* marquées sont activées.

Réglage des valeurs chiffrées

Certains menus permettent le réglage de valeurs numériques.

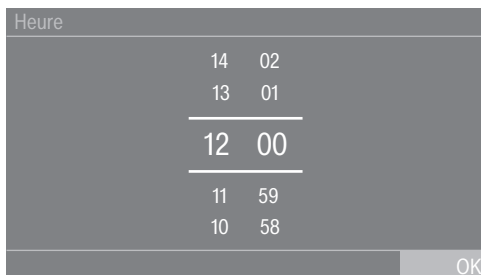

Entrez les chiffres en balayant l'écran vers le haut ou le bas. Placez un doigt sur le chiffre à modifier et déplacez le dans la direction souhaitée. La touche sensible *OK* permet d'enregistrer la valeur numérique configurée.

Conseil : Si vous effleurez très brièvement les chiffres, le pavé numérique apparaît. Dès que vous avez saisi une valeur correcte, la touche sensible *OK* devient verte.

Commande du lave-linge séchant

Menu déroulant

Le menu déroulant permet d'afficher différentes informations, par ex. celles d'un programme de lavage.

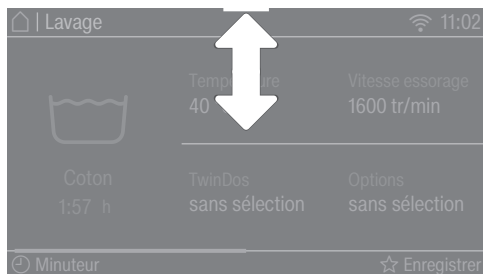

Effleurez le haut de l'écran au milieu et faites glisser votre doigt sur l'écran vers le bas.

Afficher l'aide

Dans le menu principal et dans le menu de sélection des programmes, Aide s'affiche dans la ligne inférieure de l'écran.

- Effleurez la touche sensitive Aide pour afficher les indications.
- Effleurez la touche sensitive Fermer pour revenir à l'écran précédent.

Quitter le niveau de menu

- Effleurez la touche sensitive ↶ pour revenir à l'écran précédent.

Les données ou commandes que vous avez activées sans les valider avec OK ne seront pas enregistrées.

Utilisation de l'appareil

Avec ce lave-linge séchant, vous pouvez :

- **laver séparément**
une charge (selon le programme) de max. 8,0 kg,
- **sécher séparément**
une charge (selon le programme) de max. 5,0 kg,
ou
- **laver et sécher en continu**
une charge (selon le programme) de max. 5,0 kg.

 Dommages dus à une installation et un raccordement incorrects.

Une installation et un raccordement incorrects du lave-linge séchant entraînent de graves dommages matériels.

Respectez les instructions du chapitre « Installation ».

Ce lave-linge séchant a été soumis à un test de fonctionnement complet dans notre usine, c'est pourquoi il reste un peu d'eau dans le tambour.

Enlever le film de protection et l'autocollant

■ Enlevez :

- le film de protection (si présent) de la porte.
- tous les autocollants publicitaires (s'il y en a) de la façade et du couvercle.

Ne pas enlever les autocollants qui ne sont visibles que porte ouverte (par exemple la plaque signalétique).

Retirer les cartouches de lessive et les crosses du tambour

Dans le tambour se trouvent deux cartouches de lessive pour le dosage de lessive automatique et une crosse pour le tuyau de vidange.

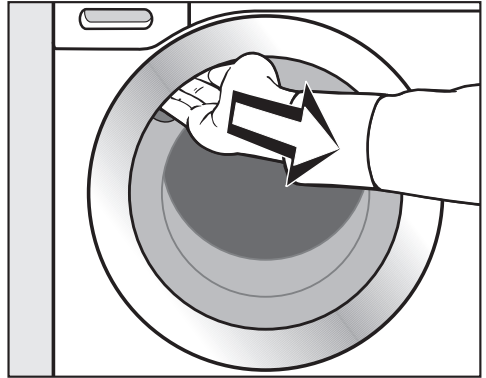

- Pour ouvrir la porte, attrapez le creux de la poignée puis tirez.
- Retirez les deux cartouches et la crosse.

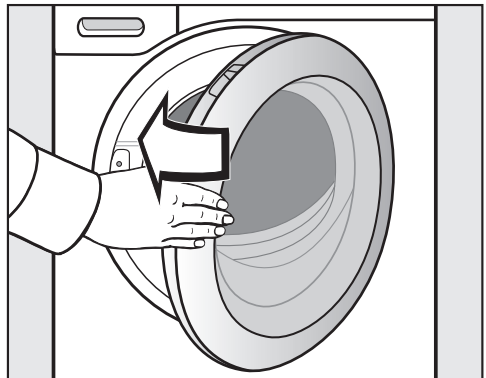

- Fermez la porte d'un coup sec.

Première mise en service

Miele@home

Votre lave-linge séchant est équipé d'un module Wi-Fi intégré.

Pour utiliser cette fonctionnalité, il vous faut :

- un réseau Wi-Fi
- l'App Miele@mobile
- un compte utilisateur Miele. Vous pouvez créer votre compte utilisateur via l'App Miele@mobile.

L'App Miele@mobile vous guide lors de la connexion entre le lave-linge séchant et le réseau Wi-Fi local.

Une fois le lave-linge séchant connecté au réseau Wi-Fi, vous pouvez par exemple procéder aux actions suivantes avec l'app :

- Commander votre lave-linge séchant à distance.
- Obtenir des informations sur l'état de fonctionnement de votre lave-linge séchant.
- Accéder aux informations sur le déroulement des programmes de votre lave-linge séchant.

En connectant le lave-linge séchant à votre réseau Wi-Fi, la consommation d'énergie augmente, même si le lave-linge séchant est désactivé.

Assurez-vous que le signal de votre réseau Wi-Fi est suffisamment fort sur le lieu d'installation de votre lave-linge séchant.

Disponibilité de la connexion Wi-Fi

La connexion Wi-Fi partage une plage de fréquence avec d'autres appareils (par ex. micro-ondes, jouets télécommandés). Cela peut entraîner des problèmes de connexion temporaires ou complets. Une disponibilité constante des fonctions proposées ne peut donc pas être garantie.

Disponibilité Miele@home

L'utilisation de l'App Miele@mobile dépend de la disponibilité du service Miele@home de votre pays.

Le service de Miele@home n'est pas disponible dans tous les pays.

Vous trouverez plus d'informations sur la disponibilité de ce service sur notre page Internet www.miele.fr.

Application Miele@mobile

Vous pouvez télécharger gratuitement les Apps Miele@mobile depuis l'Apple App Store® ou depuis Google Play Store™.



Mettre en marche le lave-linge séchant

- Appuyez sur la touche .

L'écran d'accueil s'affiche.

L'écran vous guide en **6 étapes** lors de la première mise en service.

1. Régler la langue d'affichage

Le système vous invite à régler la langue qui apparaîtra à l'écran. La langue de l'interface peut être modifiée à la convenance de chacun à partir du menu « Réglages ».

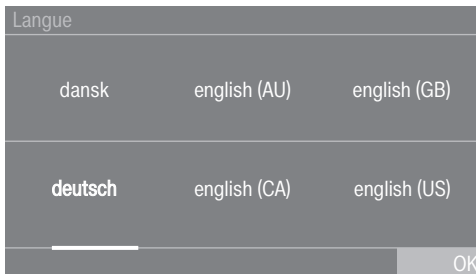

- Faites défiler l'écran vers la droite ou vers la gauche, jusqu'à ce que la langue souhaitée apparaisse.
- Effleurer la touche sensitive qui correspond à la langue souhaitée.

La langue sélectionnée devient *orange* et l'écran passe au réglage suivant.

2. Activer Miele@home

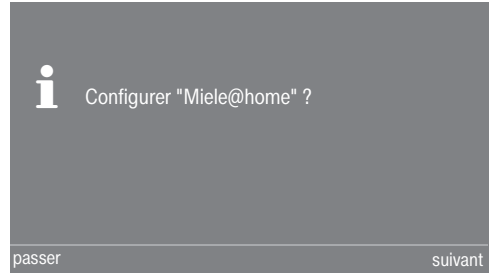

- Pour activer immédiatement Miele@home, effleurez la touche sensitive *suivant*.

Conseil : Pour remettre la configuration à plus tard, effleurez la touche sensitive *passer*. Le message suivant s'affiche à l'écran :

 Configuration ultérieure possible dans "Réglages" / "Miele@home".

Validez en effleurant la touche sensitive *OK*.

Sélectionner la méthode de connexion

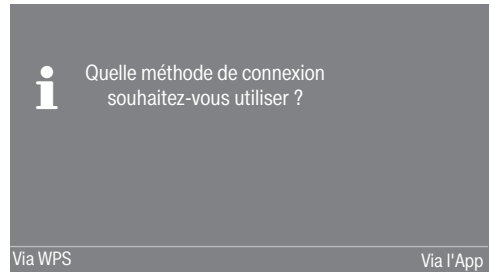

- Sélectionner la méthode de connexion de votre choix.

L'écran et l'App Miele@mobile vous guident vers les autres étapes.

Première mise en service

3. Régler le format de temps

L'heure peut être affichée sur 24 heures ou sur 12 heures.

- Sélectionnez le format de temps souhaité et validez en effleurant la touche sensitive OK.

L'écran passe au réglage de l'heure.

Régler l'heure

Ce message apparaît uniquement si le lave-linge séchant n'est pas encore connecté à un réseau Wi-Fi. Lors de la connexion au réseau Wi-Fi, l'heure est réglée automatiquement.

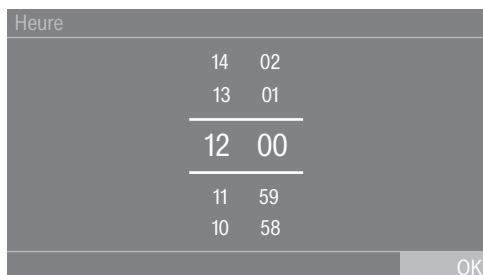

- Placez un doigt sur le chiffre à modifier et déplacez le dans la direction souhaitée.
- Validez en effleurant la touche sensitive OK.

4. Démontez les sécurités de transport

 Dommages provoqués par des sécurités de transport non enlevées. Une sécurité de transport non retirée peut entraîner des dommages sur le lave-linge séchant et les meubles/appareils voisins.

Retirez la sécurité de transport comme indiqué au chapitre « Installation ».

Le message suivant s'affiche à l'écran :

 Retirer les sécurités de transport et respecter les consignes de sécurité et de mise en service du mode d'emploi

- Validez le retrait des sécurités de transport à l'aide de la touche sensitive OK.

L'écran passe au réglage suivant.

5. Configurer TwinDos

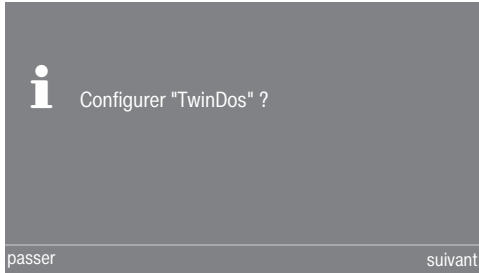

- Effleurez la touche sensitive **suivant**, pour configurer directement TwinDos.

Conseil : Pour remettre la configuration à plus tard, effleurez la touche sensitive **passer**. L'écran affiche le message suivant :

i Configuration ultérieure possible dans "Réglages" / "TwinDos".
Confirmez avec la touche **OK**.

Configurer le compartiment ①

Le réglage pour Miele UltraPhase 1 et Miele UltraPhase 2 est décrit par la suite. Le réglage d'autre lessive est identique.



- Effleurez la touche sensitive Miele UltraPhase 1.



Le message suivant s'affiche à l'écran :

i Veuillez saisir la recommandation de dosage de lessive pour du linge normalement sale. Faites attention à la dureté de l'eau.

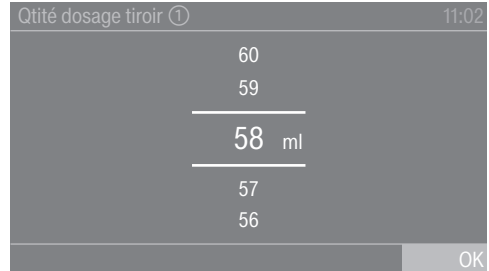
La quantité de dosage d'UltraPhase 1 est pré-réglée pour  (**plage de dureté II**).



- Confirmez la valeur pré-réglée à l'aide de la touche sensitive **OK** ou corrigez la valeur.

UltraPhase 1	
 Plage de dureté I	46 ml
 Plage de dureté II	58 ml
 Plage de dureté III	70 ml

L'écran affiche :

- i** Insérer le réservoir ①

Première mise en service

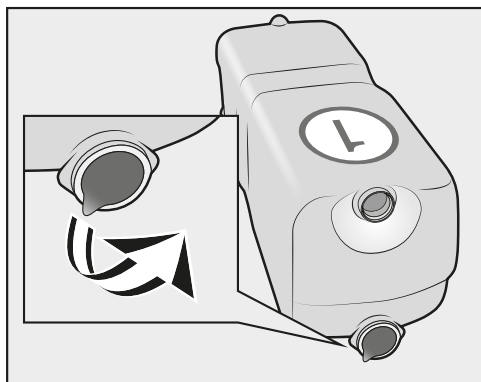

- Retirez le film de la cartouche de lessive.

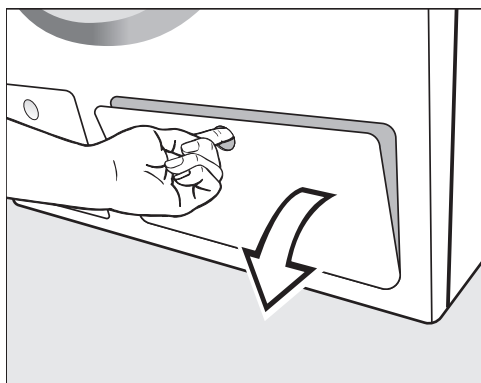

- Abaissez la trappe d'accès au réservoir TwinDos.

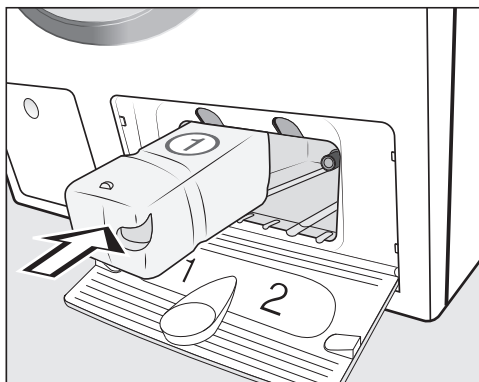

- Insérer la cartouche de lessive pour UltraPhase 1 dans le compartiment 1 jusqu'à ce que le verrouillage s'enclenche.

Le message suivant s'affiche à l'écran :



- i** Procédez maintenant au réglage d'UltraPhase 2.

Configurer le compartiment ②

La quantité de dosage d'UltraPhase 2 est pré réglée pour  (plage de dureté II).

Qtité dosage tiroir ②	11:02
47	
46	
<hr/>	
45 ml	
<hr/>	
44	
43	
	OK

- Confirmez la valeur pré réglée à l'aide de la touche sensitive OK ou corrigez la valeur.

UltraPhase 2		
	Plage de dureté I	36 ml
	Plage de dureté II	45 ml
	Plage de dureté III	54 ml

L'écran affiche :

- i** Insérer le réservoir ②

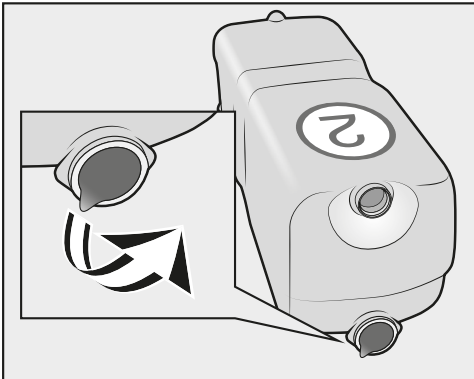

- Retirez le film de la cartouche de lessive.

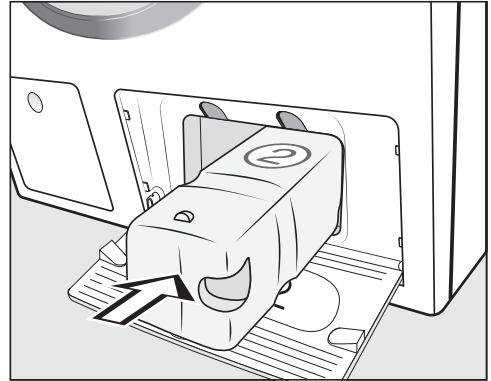

- Insérer la cartouche de lessive pour UltraPhase 2 dans le compartiment 2 jusqu'à ce que le verrouillage s'enclenche.

Le message suivant s'affiche à l'écran :

i "TwinDos" est installé. Vous pouvez procéder aux corrections dans "Réglages" / "TwinDos".

- Validez en effleurant la touche sensitive OK.
- Fermez la trappe d'accès au réservoir TwinDos.

L'écran passe au programme pour le calibrage.

Première mise en service

6. Démarrer le programme pour le calibrage

Pour une consommation en eau ou en électricité optimale et un résultat de lavage et de séchage parfait, il est important que le lave-linge séchant soit calibré.

Pour ce faire, il **faud** lancer le programme *Coton sans* linge.

Le lancement d'un autre programme n'est possible qu'une fois le calibrage effectué.

Le message suivant s'affiche à l'écran :

i Ouvrir le robinet d'eau et démarrer le programme Coton 90°C à vide

- Validez en effleurant la touche sensitive OK.

L'écran repasse sur le menu de base du programme *Coton*.

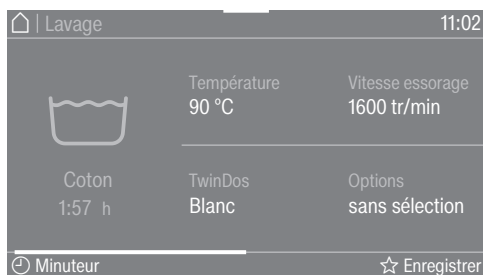

- Ouvrez le robinet.
- Effleurez la touche sensitive *Départ/Arrêt*.

Le programme de calibrage du lave-linge séchant est démarré. Il dure environ 2 h.

Un message à l'écran signale la fin du programme :

i Mise en service terminée

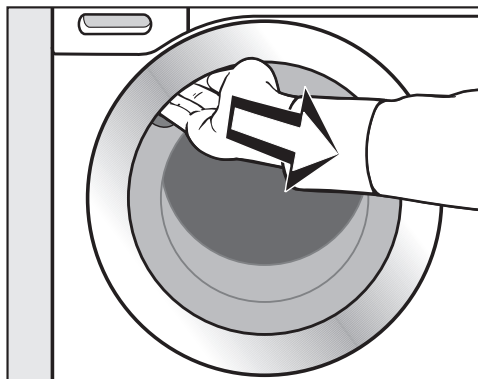

- Pour ouvrir la porte, attrapez le creux de la poignée puis tirez.

Conseil : Laissez la porte entrouverte pour que le tambour puisse sécher.

- Désactivez le lave-linge séchant à l'aide de la touche .

Consommation d'énergie et d'eau

- Utilisez la charge maximale de chaque programme de lavage. La consommation d'énergie et d'eau est plus avantageuse en charge pleine.

- Les programmes visant à réduire la demande d'énergie et d'eau ont généralement une durée plus longue. En prolongeant la durée du programme, la température de lavage effectivement atteinte peut être abaissée tout en maintenant le même résultat de lavage.

Par exemple, le programme ECO 40-60 a une durée plus longue que le programme Coton 40 °C ou 60 °C. Le programme ECO 40-60 est plus efficace en termes de consommation d'eau et d'énergie.

- Laver les petites pièces de linge peu sale en programme Express 20.
- Les lessives modernes permettent de laver à basse température (par ex. : 20 °C). Ces réglages de température vous permettent de réaliser des économies d'énergie.
- Pour assurer une parfaite hygiène à l'intérieur du lave-linge séchant, il est conseillé d'effectuer de temps à autre un programme de lavage à une température de 60 °C. L'affichage du message Info Hygiène : sélectionner "Entretien" et démarrer le programme "Hygiène machine" à l'écran vous le rappelle.

Lessive

- Pour un dosage exact, utilisez la fonction de dosage automatique de la lessive.
- Quand vous dosez la lessive, tenez compte du degré de salissure du linge.
- Ne dépassez pas les dosages indiqués sur l'emballage.

Conseil en cas de séchage en machine

Pour économiser de l'énergie lors du séchage, sélectionnez la vitesse d'essorage la plus élevée après le lavage et lors de l'essorage thermique.

LAVAGE

1. Préparer le linge

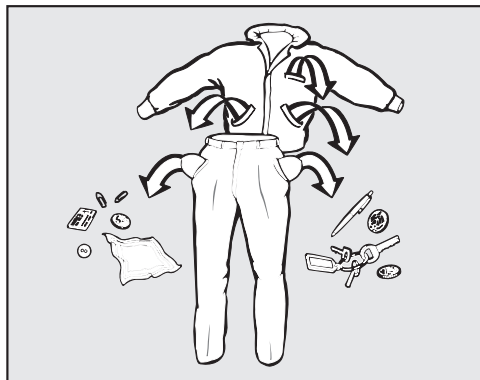

- Videz les poches.

⚠ Dommages provoqués par des corps étrangers.

Des clous, pièces de monnaie, trombones, etc. peuvent endommager le linge et certains composants de l'appareil.

Vérifiez la présence de corps étrangers sur le linge avant le lavage et retirez les.

Trier le linge

- Triez le linge par couleur, tout en prenant en compte le symbole figurant sur l'étiquette d'entretien (au col ou sur la couture latérale).

Conseil : les textiles foncés ont tendance à déteindre lors des premiers lavages. Lavez le linge clair et foncé séparément pour éviter tout risque.

Traiter les taches

- Enlevez les taches avant de laver le linge, de préférence tant qu'elles sont encore fraîches. Tamponnez les taches avec un chiffon qui ne risque pas de déteindre. Ne pas frotter !

Conseil : Quelques astuces, que vous trouverez dans le lexique Miele, suffisent parfois pour éliminer certaines taches (sang, œuf, café, thé, etc.). Vous pouvez consulter le lexique sur le site Internet Miele.

⚠ Dommages provoqués par des détergents contenant des solvants, Du white spirit, du détachant etc. peut endommager les pièces plastiques.

Lorsque vous nettoyez des textiles, vérifiez que vous ne répandez pas de nettoyant contenant des solvants sur les pièces en plastique.

⚠ Risque d'explosion dû aux détergents contenant des solvants.

L'utilisation de détergents contenant des solvants peut former un mélange explosif.

N'utilisez pas de détergents contenant des solvants dans le lave-linge séchant.

Conseils

- Voilages : enlevez les crochets et petits plombs ou placez-les dans un sac.
- Recousez ou enlevez les baleines de soutien-gorge qui se sont détachées.
- Fermez les fermetures éclair, les fermetures velcro, les crochets et les boutons pression.
- Fermez les housses de couettes et d'oreillers afin que les petites pièces de linge ne se prennent pas dedans.

Ne lavez aucun textile marqué **non lavable** (symbole d'entretien .

2. Sélectionner un programme

Mettre en marche le lave-linge séchant

- Appuyez sur la touche .

L'éclairage du tambour s'allume.

L'éclairage du tambour s'éteint automatiquement au bout de quelques minutes.

Conseil : Pour réactiver l'éclairage du tambour, ouvrez le menu déroulant dans le menu Aperçu et effleurez la touche sensitive .

Le menu principal s'affiche.

Sélectionner un programme

- Effleurez la touche sensitive Lavage.

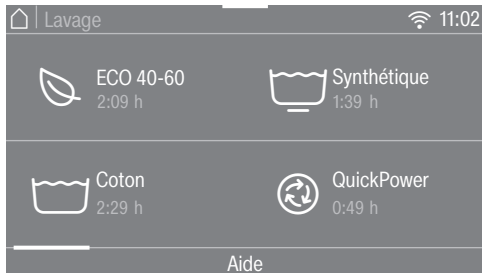

- Faites défiler l'écran vers la droite jusqu'à ce que le programme souhaité s'affiche.

- Effleurez la touche sensitive du programme de votre choix.

L'écran repasse sur le menu de base du programme .

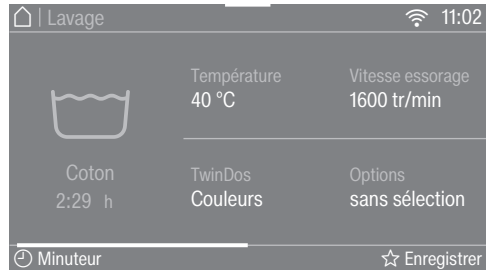

Il existe trois autres façons de sélectionner un programme :

- les programmes favoris enregistrés
- l'assistant lavage et séchage
- Miele MobileStart

LAVAGE

3. Sélectionner les paramètres du programme

Sélectionner la température

Vous pouvez modifier la température pré-réglée d'un programme de lavage.

Les températures atteintes dans le lave-linge séchant peuvent être différentes des températures sélectionnées. La combinaison de l'apport d'énergie et du temps de lavage permet d'obtenir un résultat de lavage optimal.

- Effleurez la touche sensitive Température.
- Sélectionnez la température de votre choix.

L'affichage bascule dans le menu de base du programme de lavage.

Sélectionner la vitesse d'essorage

Vous pouvez modifier la vitesse d'essorage qui a été configurée sur un programme de lavage.

- Effleurez la touche sensitive Vitesse essorage.
- Sélectionnez la vitesse d'essorage souhaitée.

L'affichage bascule dans le menu de base du programme de lavage.

Activer TwinDos

Le dosage TwinDos est automatiquement activé pour tous les programmes qui nécessitent un dosage de lessive.

1. Activer ou désactiver TwinDos

- Effleurez la touche sensitive TwinDos et sélectionnez Off ou activé.

2. Sélectionner la lessive

Si vous utilisez le système à 2 phases de Miele, vous devez indiquer si la charge de linge se compose de textiles blancs ou de couleur.

- Sélectionnez Blanc pour une charge de textiles blancs ou Coul. pour une charge de linge composée de textiles de couleur.

Si vous utilisez d'autres lessives, vous devez les sélectionner.

- Sélectionnez le compartiment ① ou ②.

Conseil : Seules les lessives correspondant au programme s'affichent.

3. Sélectionner le degré de salissure

Le message qui s'affiche demande de préciser le degré de salissure de la charge.

- Sélectionnez entre peu sale, normal et très sale.
- Confirmez la sélection en effleurant la touche sensitive OK.

TwinDos est activé.

L'affichage bascule dans le menu de base du programme de lavage.

Pour plus d'informations, consultez le chapitre « Lavage », paragraphe « 5. Ajouter la lessive », « TwinDos ».

Sélectionner des options

Vous pouvez ajouter des options aux programmes standard.

- Effleurez la touche sensitive Options.
- Sélectionnez une ou plusieurs options.

Toutes les options ne peuvent pas être associées. Les options qui ne peuvent pas être associées n'apparaissent pas en surbrillance et ne peuvent donc pas être sélectionnées.

- Validez en effleurant la touche sensitive OK.

L'affichage bascule dans le menu de base du programme de lavage.

Pour plus d'informations, consultez le chapitre « Lavage », paragraphe « Options ».

Activer CapDosing

La fonction de dosage par capsule est disponible sur ce programme de lavage.

- Effleurez la touche sensitive CapDosing.

Les types de capsules compatibles avec ce programme s'affichent à l'écran.

- Sélectionnez le type de capsule souhaité.

La fonction de dosage par capsule est activée.

L'écran revient au menu de base du programme.

Pour plus d'informations, consultez le chapitre « Lavage », paragraphe « 5. Ajouter la lessive », « CapDosing ».

Sélectionner les taches

Pour un nettoyage plus efficace des tissus tâchés, vous pouvez sélectionner plusieurs types de tâches. Le cas échéant, le programme de lavage s'adapte à votre sélection.

- Effleurez la touche sensitive Taches.
- Choisissez dans la liste les types de taches correspondant à votre cas.
- Confirmez la sélection en effleurant la touche sensitive OK.

Des messages d'information très utiles apparaissent à l'écran lorsque vous sélectionnez certains types de tâches.

- Confirmez les textes d'information avec la touche sensitive OK.

L'écran revient au menu de base du programme.

⌚ Timer

La fonction « Timer » vous permet de définir l'heure de début ou de fin d'un programme de lavage.

Pour de plus amples informations, consultez le chapitre « Timer/SmartStart ».

LAVAGE

4. Charger le lave-linge séchant

Ouvrir la porte

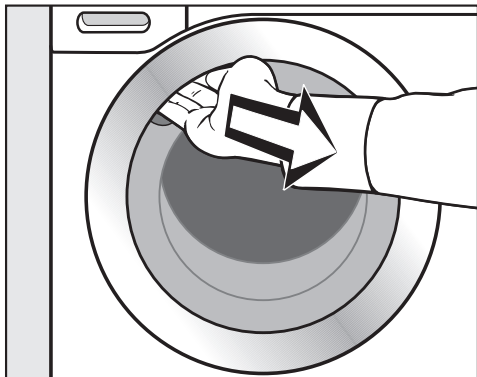

- Pour ouvrir la porte, attrapez le creux de la poignée puis tirez.

Vérifiez la présence de corps étrangers dans le tambour avant de charger le linge.

- Chargez le linge déplié dans le tambour sans le tasser.

Mélanger les pièces de différentes tailles permet de renforcer l'efficacité de lavage et au linge de mieux se répartir pendant l'essorage.

La consommation d'énergie et d'eau est plus avantageuse pour une charge pleine. Une surcharge du tambour diminue toutefois l'efficacité de lavage et favorise la formation de plis.

Conseil : Le menu déroulant affiche la quantité de charge maximale pour le programme.

Fermer la porte

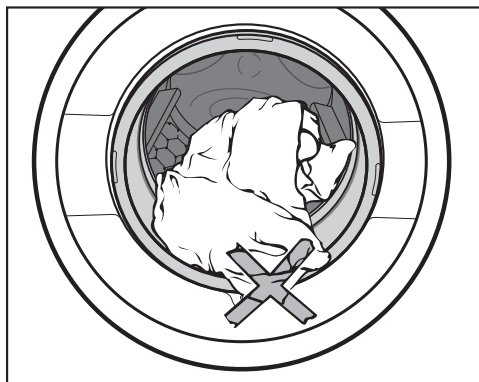

- Vérifiez qu'aucune pièce de linge n'est coincée entre la porte et le joint cuve- façade.

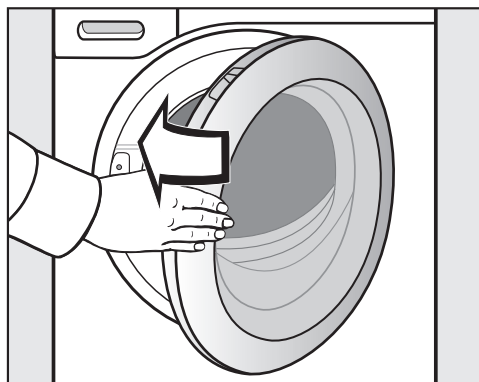

- Fermez la porte du sèche-linge d'un léger coup sec.

5. Ajouter la lessive

Vous pouvez ajouter la lessive via TwinDos **(A)**, le bac à produits lessiviels **(B)** ou le dosage par Cap **(C)**.

(A) TwinDos

Ce lave-linge séchant est équipé du système TwinDos.

TwinDos doit être activé conformément aux instructions du chapitre « Première mise en service ».

Principe de fonctionnement d'UltraPhase 1 et UltraPhase 2

UltraPhase 1 est une lessive liquide qui nettoie les salissures et enlève les taches les plus courantes. UltraPhase 2 est un produit de blanchiment qui permet d'éliminer les taches les plus tenaces. Ces deux produits sont dosés à différents moments du processus de lavage pour un résultat de lavage optimal. UltraPhase 1 et UltraPhase 2 lavent les textiles blancs et de couleur en profondeur. UltraPhase 1 et UltraPhase 2 sont disponibles en cartouches non réutilisables sur la boutique en ligne Miele, www.shop.miele.com ou auprès d'un revendeur Miele.

Activer le dosage TwinDos

Le dosage TwinDos est automatiquement activé pour tous les programmes qui nécessitent un dosage de lessive.

Conseil : les quantités de dosage de lessive sont préprogrammées. En cas de formation excessive de mousse, vous pouvez réduire la quantité de dosage via le menu  *Réglages, Fin du programme, TwinDos*.

Modifier le dosage TwinDos

Vous pouvez modifier certains paramètres en fonction de la couleur de votre linge.

- Appuyez sur la touche sensitive TwinDos et sélectionnez la composition de textiles souhaitée (linge clair ou de couleur).

Désactiver le dosage TwinDos

- Effleurez la touche sensitive TwinDos.
- Effleurez la touche sensitive Off.

Remplacer les cartouches de lessive

Ne changez la cartouche de lessive que lorsque le lave-linge séchant est sous tension. Le compteur est alors remis à 0 et l'indicateur de niveau est correct.

- Activez le lave-linge séchant.

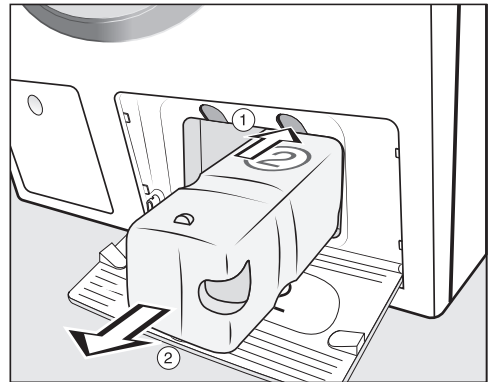

- ① Appuyez sur le bouton jaune au dessus de la cartouche.

Le verrouillage se débloque.



- ② Retirez la cartouche vide.

- Insérez une nouvelle cartouche dans le compartiment.

LAVAGE

Sélectionner le degré de salissure

Vous pouvez définir 3 degrés de salissure du linge :

-  peu sale
Pas de salissures ni de taches visibles.
-  normal
Des salissures et/ou quelques taches légères sont visibles.
-  très sale
Traces de salissures et/ou taches très nettes.

La quantité de dosage de lessive par TwinDos et la quantité d'eau de rinçage sont configurées pour le degré de salissure  normal.

- Effleurez la touche sensitive TwinDos pour modifier le degré de salissure.

La quantité de lessive et la quantité d'eau de rinçage sont adaptées en fonction du degré sélectionné.

Dans certains programmes, il est impossible de sélectionner un degré de salissure. Ces programmes sont prévus pour un linge normalement sale.

Utiliser d'autres produits détachants

Si vous utilisez d'autres produits pour éliminer les taches, vous disposez des possibilités suivantes :

- Utilisez une capsule Booster en activant le dosage par capsule.
- Versez le détachant dans le compartiment  du bac à produits.

Ⓑ Bac à produits

Vous pouvez utiliser toutes les lessives adaptées aux lave-linge ménagers. Respectez les instructions d'utilisation et de dosage figurant sur l'emballage de la lessive.

Veillez à bien désactiver le dosage TwinDos au préalable.

Remplissage de lessive

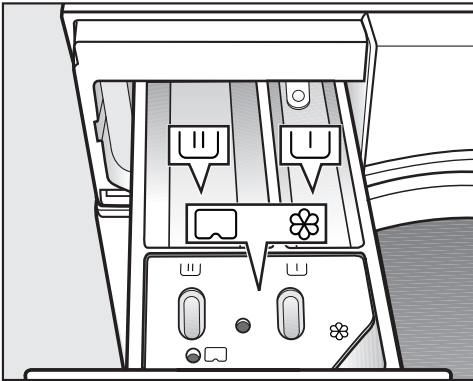

- Sortez le bac à produits puis versez la lessive dans les compartiments dédiés.

- ⌋ Lessive pour le prélavage
- ⌋ Lessive pour le lavage et le trempage
- ⊗ Assouplissant, produit de tenue, amidon ou Cap (capsule de produit de lavage)

Utilisation de lessive liquide pour le prélavage

L'utilisation de lessives liquides pour le lavage n'est pas possible lorsque le prélavage est activé.

Utilisez une lessive en poudre pour le lavage.

Utilisation de tablettes et de dosettes de lessive

Ajoutez toujours les tablettes ou dosettes de lessive directement dans le tambour avec le linge. Vous ne pouvez pas les insérer dans le bac à produits.

LAVAGE

Ajouter de l'adoucissant

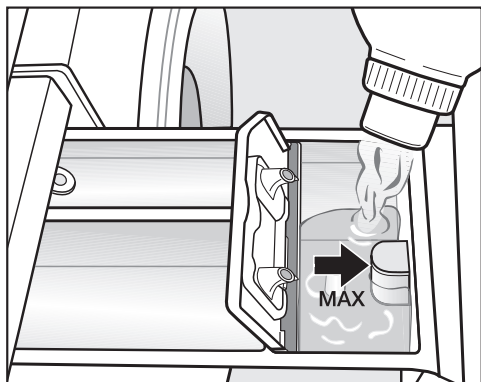

- Versez l'assouplissant, le produit d'apprêt ou l'amidon liquide dans le compartiment ☼. **Respectez la hauteur de remplissage maximale.**

Le produit est automatiquement entraîné lors du dernier rinçage. Il reste un peu d'eau dans le compartiment ☼ en fin de programme.

Après plusieurs cycles d'amidonage automatique, nettoyez le bac à produits, en particulier le tube d'aspiration.

Conseils pour le dosage

Lors du dosage de la lessive, tenez compte du degré de salissure et de la quantité de linge. Pour de petites charges, réduisez la quantité de lessive (par ex. $\frac{1}{3}$ de lessive en moins pour une demi-charge).

Si le dosage est insuffisant :

- Votre linge ne sera pas propre et deviendra gris et rêche à la longue.
- cela favorise l'apparition de moisissure à l'intérieur du lave-linge séchant.
- la graisse n'est pas entièrement éliminée du linge ;
- cela favorise l'apparition de dépôts calcaires sur les résistances.

Si vous utilisez trop de lessive :

- les résultats de lavage, de rinçage et d'essorage ne sont pas satisfaisants ;
- la consommation d'eau augmente en raison du rinçage supplémentaire qui s'ajoute automatiquement ;
- l'impact sur l'environnement est plus important.

Consultez le chapitre « Lavage », paragraphe « Lessives » pour plus d'informations sur les lessives et leur dosage.

© CapDosing

Si vous avez sélectionné CapDosing pendant le paramétrage du programme, le dosage du produit lessiviel sur ce cycle de lavage se fera grâce aux capsules.

On peut sélectionner une seule capsule par programme de lavage.

Il existe trois types de capsules :

- ☼ = produits d'entretien des textiles (par ex. : adoucissant et imperméabilisant)
- ☼☼ = additifs (par ex. : booster ou renforceur de lavage)
- ☼☼☼ = lessives (uniquement pour le cycle de lavage)

Une capsule contient toujours la quantité nécessaire à un cycle de lavage.

Vous pouvez commander vos capsules via la boutique en ligne Miele (www.shop.miele.com), auprès du service après-vente ou en vous adressant à votre revendeur Miele.

⚠ Risque sanitaire provoqué par les Caps.

Les composants contenus dans les Caps peuvent entraîner un risque pour la santé en cas d'ingestion ou de contact cutané.

Tenez toujours les Caps hors de portée des enfants.

Insérer la capsule (Cap)

- Ouvrez le bac à produits.

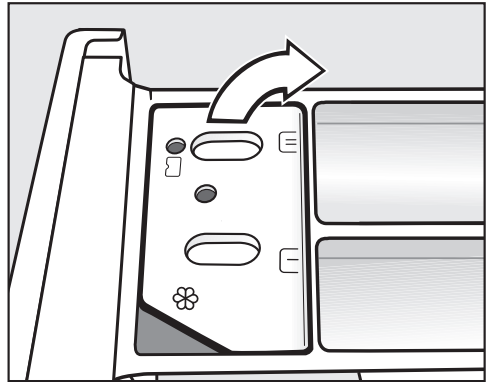

- Ouvrez le couvercle du compartiment ☼☼☼.

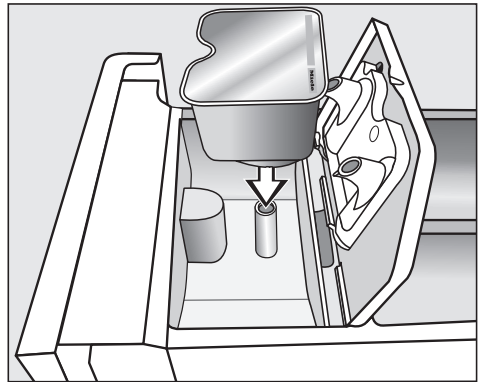

- Appuyez fermement sur la capsule.

LAVAGE

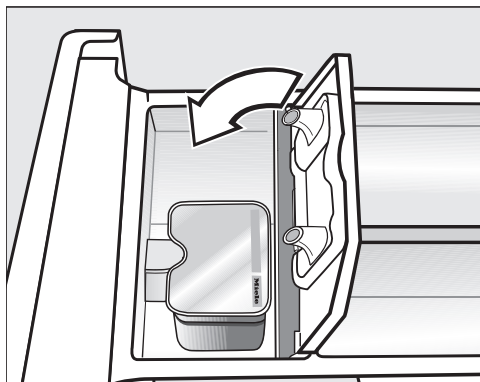

- Enlevez la capsule vide une fois le programme de lavage terminé.

Pour des raisons techniques, il reste un peu d'eau dans la capsule.

- Appuyez bien sur le couvercle pour le fermer.
- Repoussez le bac à produits dans le lave-linge.

Une fois insérée dans le bac à produits, la capsule s'ouvre. Si vous ne l'avez pas complètement utilisée et que vous la sortez de son logement, son contenu risque de couler lorsque vous la retirez du bac à produits. Jetez la capsule. Ne l'utilisez plus.

Le contenu de la capsule se mélange au linge au bon moment du cycle de lavage.

Lors du dosage par capsule, l'arrivée d'eau dans le compartiment ☼ s'effectue uniquement par la capsule. Lors de l'utilisation d'une capsule (Cap), n'utilisez pas d'adoucissant dans le compartiment ☼.

6. Démarrer un programme

Lorsque la touche sensitive *Start/Stop* clignote, le programme peut être démarré.

- Effleurez la touche sensitive *Départ/Arrêt*.

La porte se verrouille et le programme de lavage démarre.

L'état du programme s'affiche à l'écran.

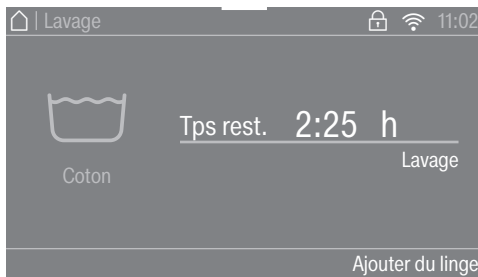

Le lave-linge séchant vous indique l'étape de programme en cours ainsi que la durée de programme restante.

Si un départ différé a été sélectionné, celui-ci s'affiche à l'écran.

Économies d'énergie

Les éléments d'affichage s'assombrissent au bout de 10 minutes. La touche sensitive *Start/Stop* clignote.

Vous pouvez réactiver les éléments d'affichage :

- Effleurez la touche sensitive *Start/Stop* (cela n'a aucune incidence sur le programme en cours).

Ajouter du linge

Il est possible à tout moment d'ajouter ou de retirer du linge, tant que le symbole Ajouter du linge ne s'affiche pas à l'écran.

- Effleurez la touche sensitive Ajouter du linge.

L'écran affiche :

⋯ Patientez

Le programme de lavage est interrompu et la porte déverrouillée.

- Ouvrez la porte.
- Ajoutez ou retirez du linge.
- Fermez la porte.
- Effleurez la touche sensitive *Départ/Arrêt*.

Le programme reprend.

Attention :

Une fois le programme démarré, le lave-linge séchant ne peut plus détecter les variations de charge.

Après un ajout ou un retrait de linge, l'appareil part donc toujours du principe que la quantité maximale a été chargée.

LAVAGE

7. Fin du programme – Sortir le linge

En mode rotation infroissable, le tambour tourne encore jusqu'à 30 minutes après la fin du programme. La porte se verrouille et à l'écran affiche : Arrêt/Infroissable et Déverrouiller avec "Start/Stop".

- Appuyez sur la touche *Start/Stop*.

La porte se déverrouille.

À la fin de la phase Infroissable, la porte se déverrouille automatiquement.

- Ouvrez la porte.
- Sortez le linge.

Le linge oublié dans le tambour pourrait rétrécir ou déteindre lors de la prochaine lessive.
Retirez le linge du tambour.

- Enlevez la capsule du bac à produits après utilisation.
- Désactivez le lave-linge séchant à l'aide de la touche .

Conseil : Respectez le chapitre « Après chaque lavage ou séchage ».

Essorage

Programme	tr/min
ECO 40-60	1 600
Coton	1 600
Synthétique	1 200
QuickPower	1 600
Linge délicat	900
Chemises	900
Laine	1 200
Jeans	900
Textiles modernes	800
Imperméabilisation	1 000
Voilages	600
Express 20	1 200
Textiles sport	1 200
Textiles foncés	1 200
Chaussures de sport	600
Soie	600
Duvets	1 200
Oreillers	1 200
Coton hygiène	1 600
Automatic +	1 400
Vêtements neufs	1 200
Vidange/essorage	1 600
Rinçage seul	1 600
Amidonnage	1 600
Coton 	1 600

Vitesse d'essorage final en programme lavage

La vitesse d'essorage optimale pour le programme de lavage s'affiche toujours à l'écran lors de la sélection du programme.

Il est possible de sélectionner une vitesse d'essorage supérieure pour certains programmes de lavage.

Le tableau ci-après indique la vitesse d'essorage maximale disponible pour chaque programme.

Désactiver l'essorage final (arrêt cuve pleine)

- Sélectionnez l'option Arrêt cuve pleine.

Le linge reste à tremper dans l'eau après le dernier rinçage. Ceci permet de réduire la formation de faux plis au cas où vous ne retirez pas immédiatement le linge du lave-linge séchant à la fin du programme.

Démarrer l'essorage final

La vitesse d'essorage optimale pour le programme de lavage est paramétrée. Vous pouvez modifier la vitesse d'essorage.

- Effleurez la touche sensitive Modifier vitesse essor..
- Sélectionnez la vitesse d'essorage souhaitée.
- Démarrez l'essorage final à l'aide de la touche sensitive *Start/Stop*.

Arrêter le programme

- Effleurez la touche sensitive Modifier vitesse essor..

- Sélectionnez la vitesse 0 tr/min (sans essorage).

- Effleurez la touche sensitive *Départ/Arrêt*.

L'eau est vidangée.

Essorage intermédiaire

Le linge est essoré après le lavage principal et entre les différents rinçages. Si la vitesse d'essorage final est réduite, la vitesse d'essorage intermédiaire l'est également, le cas échéant.

Désactiver l'essorage intermédiaire et l'essorage final

- Effleurez la touche sensitive Vitesse essorage.
- Sélectionnez la vitesse 0 tr/min (sans essorage).

Après le dernier rinçage, l'eau est vidangée et la phase Infoissable est activée.



Avec ce réglage, un rinçage supplémentaire est ajouté dans certains programmes.

LAVAGE

Tableau des programmes

ECO 40-60		8,0 kg max.	
Textiles	Linge en coton normalement sale		
Conseil	<ul style="list-style-type: none">- En un seul cycle de lavage, des pièces de linge en coton mélangé peuvent être lavé à 40° et 60 °C.- Le programme est le plus efficace quant à la consommation d'énergie et d'eau pour le lavage du linge coton.		
Remarque pour les instituts de contrôle : Programme de test pour le maintien de la législation européenne en matière d'écoconception N° 2019/2023 et d'étiquetage énergétique conformément au règlement N° 2019/2014. Lors des tests comparatifs, le dosage TwinDos doit être désactivé.			
Coton		90 °C - froid	8,0 kg max.
Textiles	T-shirts, sous-vêtements, linge de table, textiles en coton, en lin ou fibres mélangées, etc.		
Conseil	<ul style="list-style-type: none">- En cas d'exigences particulières en matière d'hygiène, sélectionnez une température de 60 °C ou plus.		
Synthétique		60 °C - froid	3,5 kg max.
Textiles	Textiles en fibres synthétiques, mélangées ou coton facile d'entretien		
Conseil	Si le linge se froisse facilement, réduire la vitesse d'essorage.		
QuickPower		60 °C à 40 °C	4,0 kg max.
Textiles	Textiles normalement sales qui sont également lavables dans le programme <i>Coton</i> .		
Conseil	Nettoyage particulièrement rapide et en profondeur du linge grâce à une imprégnation et à un rythme de lavage spéciaux.		
Linge délicat		60 °C - froid	2,0 kg max.
Textiles	Textiles délicats en fibres synthétiques, en fibres mixtes ou en viscose		
Conseil	Si le linge se froisse facilement, supprimer l'essorage.		

LAVAGE

Chemises		60 °C - froid	1,0 kg/2,0 kg maximum
Textiles	Les chemises ou les chemisiers en coton ou en fibres mélangées		
Conseil	<ul style="list-style-type: none"> - Traiter au préalable les cols et les manchettes en fonction de leur degré de salissure. - Mettez les chemises et les chemisiers à l'envers, fermez les boutons, repliez les cols et manchettes vers l'intérieur. - Utiliser le programme <i>Soie</i>  pour les chemises et les chemisiers en soie. - Si l'option <i>Défroissage</i> est activée, la capacité de charge maximale passe à 1,0 kg. 		
Laine 		40 °C - froid	2,0 kg maximum
Textiles	Textiles en pure laine / laine mélangée		
Conseil	Respecter la vitesse du dernier essorage des textiles qui se froissent facilement.		
Jeans		60 °C - froid	3,0 kg maximum
Conseil	<ul style="list-style-type: none"> - Retourner les vêtements en jean pour les laver. - Les vêtements en jean déteignent un peu lors des premiers lavages. Laver le linge clair et le linge foncé séparément. - Fermer les boutons et les fermetures Éclair avant le lavage. 		
Textiles modernes		40 °C - froid	2,5 kg maximum
Textiles	Vêtements fonctionnels comme les vestes et pantalons d'extérieur à membranes telles que Gore-Tex [®] , SYMPATEX [®] , WINDSTOPPER [®] , etc.		
Conseil	<ul style="list-style-type: none"> - Fermer les fermetures velcro et les fermetures éclair. - Ne pas utiliser d'adoucissant. - Si nécessaire, il est possible de réimperméabiliser les vêtements d'extérieur avec le programme <i>Imperméabilisation</i>. Il n'est pas conseillé d'imperméabiliser les vêtements après chaque lavage. 		

LAVAGE

Imperméabilisation		40 °C	2,5 kg maximum
Textiles	Pour le traitement des textiles en microfibres, des vêtements de ski ou de linge de table composés principalement de fibres synthétiques, afin d'obtenir un effet hydrofuge et anti-salissure.		
Conseil	<ul style="list-style-type: none"> - Les articles doivent être fraîchement lavés et essorés ou séchés. - Pour obtenir un effet optimal, l'opération devrait être suivie d'un traitement thermique, tel que le séchage dans un lave-linge séchant ou le repassage. 		
Voilages		40 °C - froid	2,0 kg maximum
Textiles	Voilages déclarés lavables en machine par le fabricant.		
Conseil	<ul style="list-style-type: none"> - Pour éliminer la poussière, sélectionnez <i>Prélavage</i>. - Pour les voilages qui se froissent facilement, réduisez la vitesse d'essorage ou désactivez l'essorage. - Enlever les crochets de fixation des voilages. 		
Express		40 °C - froid	3,5 kg maximum
Textiles	Textiles en coton n'ayant pratiquement pas été portés ou présentant très peu de salissures		
Textiles sport		60 °C - froid	2,5 kg max.
Textiles	Vêtements de sport et de fitness tels que tricot, maillots et pantalons, vêtements de sport en microfibres et laine polaire		
Conseil	<ul style="list-style-type: none"> - Ne pas utiliser d'adoucissant. - Respecter les instructions d'entretien du fabricant. 		
Textiles foncés		60 °C - froid	3,0 kg maximum
Textiles	Pièces de linge noir et foncé en coton, fibres mélangées		
Conseil	Retourner le linge pour le laver.		
Chaussures de sport		40 °C - froid	maximum 2 paires
Textiles	Chaussures de sport (pas de chaussures en cuir)		
Conseil	<ul style="list-style-type: none"> - Respectez impérativement les consignes d'entretien du fabricant. - Ne pas utiliser d'adoucissant. - Éliminer le plus gros des salissures avec une brosse. - Pour enlever la poussière, un prélavage sans lessive est effectué. 		

LAVAGE

Soie 		30 °C - froid	1,0 kg maximum
Textiles	Soie et tous les textiles lavables à la main ne contenant pas de laine		
Conseil	Laver les collants et les soutiens-gorge dans un sac de lavage.		
Duvets		60 °C - froid	2,0 kg maximum
Textiles	Vestes, sacs de couchage, oreillers et autres textiles garnis de duvet		
Conseil	<ul style="list-style-type: none"> - Pour éviter une formation trop importante de mousse, chassez l'air du linge avant le lavage. Pour cela, placer le linge dans un sac de lavage étroit ou le compresser avec une lanière lavable. - Respecter les instructions figurant sur l'étiquette. 		
Oreillers		60 °C - froid	2 oreillers (40 x 80 cm) ou 1 oreiller (80 x 80 cm)
Textiles	Oreillers lavables avec garniture synthétique		
Conseil	<ul style="list-style-type: none"> - Pour éviter une formation trop importante de mousse, chassez l'air du linge avant le lavage. Pour cela, placer le linge dans un sac de lavage étroit ou le compresser avec une lanière lavable. - Respecter les instructions figurant sur l'étiquette. 		
Coton hygiène		90 °C à 60 °C	8,0 kg max.
Textiles	Des textiles en coton ou en lin qui sont en contact direct avec la peau ou qui ont des exigences particulières en matière d'hygiène, par-exemple sous-vêtements, draps, alèzes.		
Conseil	Respecter les instructions figurant sur l'étiquette.		
Automatic +		40 °C - froid	5,0 kg max.
Textiles	Charge composée de linge trié par couleur pour les programmes <i>Coton</i> et <i>Synthétique</i>		
Conseil	Les paramètres de lavage (par ex. niveau d'eau, rythme de lavage et profil d'essorage) sont automatiquement adaptés à chaque charge pour un soin optimal du linge et un résultat parfait.		
Nouveaux textiles		40 °C - froid	2,0 kg maximum
Textiles	Vêtements neufs en coton, fibres synthétiques et serviettes éponge neuves		
Conseil	Les restes de produit chimique sont éliminés des fibres.		

LAVAGE



Vidange/essorage		8,0 kg max.
Conseil	<ul style="list-style-type: none"> - Vidange seulement : régler la vitesse sur 0 tr/min. - Contrôler la vitesse d'essorage réglée. 	
Rinçage seul		8,0 kg max.
Textiles	Pour rincer les textiles lavés à la main	
Conseil	Respecter la vitesse d'essorage final pour les textiles qui se froissent facilement.	
Amidonnage		8,0 kg max.
Textiles	Nappes, serviettes, vêtements de travail devant être amidonnés	
Conseil	<ul style="list-style-type: none"> - Respecter la vitesse d'essorage final pour les textiles qui se froissent facilement. - Le linge à amidonner doit être fraîchement lavé, sans adoucissant. 	
Coton <input type="checkbox"/>		8,0 kg max.
		<input type="checkbox"/> 60°C / <input type="checkbox"/> 40°C
Textiles	Linge en coton normalement sale	
Conseil	<ul style="list-style-type: none"> - Ces réglages sont les plus efficaces quant à la consommation d'énergie et d'eau pour le lavage du linge en coton. - Pour <input type="checkbox"/> 60°C, la température de lavage atteinte est inférieure à 60 °C. Le résultat de lavage correspond au programme Coton 60 °C. 	
Remarque pour les instituts de contrôle : programmes de contrôle selon la norme EN 60456.		

Déroulement de programme

	Lavage		Rinçage		Essorage
	Niveau d'eau	Rythme de lavage	Niveau d'eau	Rinçages	
ECO 40-60		(A)		2-3 ²	✓
Coton		(A)		2-5 ^{1,2,3}	✓
Synthétique		(B)		2-4 ^{2,3}	✓
QuickPower		(A)		2	✓
Linge délicat		(C)		2-4 ^{2,3}	✓
Chemises		(C)		3-4 ³	✓
Laine		(E)		2	✓
Jeans		(B)		2-4 ^{2,3}	✓
Textiles modernes		(C)		3-4 ³	✓
Imperméabilisation	-	(B)		1	✓
Voilages		(C)		3-4 ³	✓
Express 20		(A)		1	✓
Textiles sport		(C)		2-3 ³	✓
Textiles foncés		(B)		3-5 ^{2,3}	✓
Chaussures de sport ⁴		(D)		2	✓
Soie		(E)		2	✓
Duvets ⁵		(C)		3-4 ³	✓
Oreillers ⁵		(C)		3-4 ³	✓
Coton hygiène		(A)		3-5 ^{2,3}	✓
Automatic +		(A)(B)		2-4 ^{2,3}	✓
Vêtements neufs		(B)		2-3 ³	✓
Rinçage seul	-	-		2	✓
Amidonnage		(B)	-	-	✓

La légende se trouve à la page suivante.

LAVAGE

-  = niveau d'eau bas
 = niveau d'eau intermédiaire
 = niveau d'eau élevé
(A) = rythme intensif
(B) = rythme normal
(C) = rythme délicat
(D) = Rythme berce-laine
(E) = rythme lavage à la main
✓ = effectué
- = non effectué

Le lave-linge séchant est équipé d'un système de commande entièrement électronique avec détection de charge. Le lave-linge séchant détermine automatiquement la consommation d'eau nécessaire, en fonction de la quantité et du pouvoir d'absorption du linge.

Les déroulements de programme mentionnés font toujours référence au programme de base, avec une charge maximale.

L'affichage de votre lave-linge séchant vous indique la phase de programme en cours.

Spécificités selon les programmes

Rotation infroissable

Le tambour tourne encore jusqu'à 30 minutes après la fin du programme, pour éviter la formation de plis.

Exception : les programmes *Laine* et *Soie* ne comportent pas de phase rotation infroissable.

Le lave-linge séchant peut être ouvert à tout moment.

¹ À partir d'une température sélectionnée de 60 °C et plus, deux cycles de rinçage sont effectués. À une température inférieure à 60 °C, 3 cycles de rinçage sont réalisés.

² Un rinçage supplémentaire a lieu en cas de :

- formation excessive de mousse dans le tambour ;
- vitesse d'essorage finale inférieure à 700 tr/min

³ Un rinçage supplémentaire a lieu en cas de :

- Sélection des options Rinçage supplémentaire

⁴ Prélavage :

- Pour éliminer la poussière, un pré-lavage est réalisé.

⁵ Accélération d'essorage :

- avant le lavage, un essorage progressif est effectué pour chasser l'air des textiles garnis de duvet.

PowerWash

Le procédé de lavage PowerWash développé par Miele est utilisé pour les programmes suivants :

- ECO 40-60 (en cas de faibles et moyennes charges)
- Coton (en cas de faibles et moyennes charges)
- QuickPower
- Synthétique
- Chemises
- Automatic +
- Linge délicat

Principe de fonctionnement

Les procédés de lavage habituels utilisent plus d'eau que le linge ne peut en absorber. Cette quantité d'eau doit être chauffée.

Avec le procédé de lavage PowerWash, l'eau de lavage utilisée n'est que faiblement supérieure à la quantité pouvant être absorbée par le linge. L'eau qui n'est pas absorbée par le linge chauffe le tambour et le linge, puis est régulièrement pulvérisée sur le linge. Cela permet de diminuer la consommation d'énergie.

Activation

Le procédé de lavage PowerWash développé par Miele est activé **automatiquement** dans les programmes susmentionnés.

Le procédé de lavage PowerWash n'est pas lancé, si les conditions suivantes se présentent :

- la vitesse d'essorage finale sélectionnée est inférieure à 600 tr/min.
- CapDosing est sélectionnée pour la lavage principal (☺, ☹).
- la température de lavage dépasse 60 °C.
- des options, comme *Prélavage* ou *Hydro Plus* sont sélectionnées.
- Une charge plus importante est définie pour le programme *Coton*.

Particularités

- La phase d'humidification

Au début du programme de lavage, le lave-linge séchant essore à plusieurs reprises. L'eau essorée est pulvérisée sur le linge pour assurer une humidification optimale.

À la fin de la phase d'humidification, le niveau d'eau optimal est réglé. Si nécessaire, le lave-linge séchant vide une partie de l'eau et renouvelle une certaine quantité d'eau.

- Bruits lors de la phase de chauffage

Lors du chauffage du linge et du tambour, des bruits inhabituels (gargouillements) peuvent se faire entendre.

LAVAGE

Options

Les options vous permettent de compléter les programmes de lavage.

La disponibilité des options dépend du programme de lavage sélectionné.

Sélectionner des options

- Effleurez la touche sensitive Options.
- Sélectionnez une ou plusieurs options.

Toutes les options ne peuvent pas être associées. Les options qui ne peuvent pas être associées n'apparaissent pas en surbrillance et ne peuvent donc pas être sélectionnées.

- Validez en effleurant la touche sensitive OK.

L'affichage bascule dans le menu de base du programme de lavage.

SingleWash

Cette fonction permet de laver efficacement une faible quantité de linge (< 1 kg) dans le cadre d'un programme de lavage classique. La durée de lavage est réduite.

Observez les recommandations suivantes :





- Utilisez de la lessive liquide.
- Réduisez la quantité de lessive de 50 % maximum par rapport à la valeur indiquée pour une ½ charge.

Très délicat

L'action mécanique du tambour et le temps de lavage sont réduits. Les textiles peu sales sont lavés avec plus de douceur.

Défroissage

Pour réduire la formation de faux plis, le linge est défroissé à la fin du programme. Pour obtenir un résultat optimal, il convient de réduire la charge maximale de 50 %. De plus petites quantités améliorent le résultat.

Les vêtements doivent pouvoir passer au sèche-linge   et être repassés  .

La vitesse d'essorage est réduite pour certains programmes.

Quick

Pour du linge légèrement sale, sans taches visibles.

La durée du lavage principal est réduite.

Hydro plus

Le niveau d'eau augmente lors du lavage et du rinçage. Un rinçage supplémentaire est ajouté dans le programme Rinçage seul.

Vous pouvez programmer d'autres fonctions pour l'option Hydro+, comme décrit au chapitre « Réglages ».

Prélavage

Pour éliminer les salissures importantes comme l'accumulation de poussière, de sable.

Trempage

Pour les textiles particulièrement sales avec taches contenant de l'albumine.





Vous pouvez sélectionner un temps de trempage compris entre 30 minutes et 5 heures par paliers de 30 minutes, comme décrit dans le chapitre « Réglages ».

Le réglage d'usine est de 30 minutes.

Intensif Plus

Pour le linge très sale et résistant. Le lave-linge offre un cycle de lavage plus efficace grâce à un brassage plus intensif et à une utilisation accrue d'énergie thermique.

AllergoWash

En cas d'exigences particulières en matière d'hygiène. Les temps de maintien en température sont prolongés grâce à une augmentation de la consommation énergétique. L'efficacité de rinçage est améliorée grâce à l'augmentation de la consommation d'eau. La charge doit convenir au sèche-linge   et être re-passable  .

Fonction Extra Silencieux

L'émission sonore du lave-linge pendant le programme de lavage est réduite. Utilisez cette fonction si vous voulez laver pendant les heures de repos, la nuit par exemple. L'option *Arrêt cuve pleine* est activée et la durée du programme est prolongée.

Arrêt cuve pleine

Le linge reste à tremper dans l'eau après le dernier rinçage. Ceci permet de réduire la formation de faux plis au cas où vous ne retirez pas immédiatement le linge du lave-linge séchant à la fin du programme.

Rinçage supplémentaire

Un rinçage supplémentaire peut être activé pour obtenir un résultat de rinçage encore meilleur.

LAVAGE

Lessives

Vous pouvez utiliser toutes les lessives adaptées aux lave-linge ménagers. Les indications d'utilisation et de dosage figurent sur l'emballage du produit.

Le dosage dépend :

- du degré de salissure du linge ;
- de la quantité de linge ;
- de la dureté de l'eau.

Si vous ne connaissez pas le degré de dureté de votre eau, renseignez-vous auprès de la compagnie des eaux de votre commune.

Produit anti-tartre

Si la dureté de votre eau se situe dans les plages II et III, vous pouvez ajouter un produit anti-tartre pour économiser de la lessive. Le dosage est indiqué sur l'emballage. Versez d'abord la lessive, puis le produit anti-tartre.

Vous pouvez alors doser la lessive comme pour la plage I.

Duretés d'eau

Plage de dureté	Dureté totale en mmol	Degrés allemands °d
douce (I)	0 – 1,5	0 – 8,4
moyenne (II)	1,5 – 2,5	8,4 – 14
dure (III)	plus de 2,5	plus de 14

Aides au dosage

Pour doser la lessive, utilisez les aides de dosage (boule doseuse) fournies par le fabricant de lessive, en particulier en cas d'utilisation de lessive liquide.

Ecorecharges

Il est conseillé d'utiliser des écorecharges pour réduire la quantité de déchets.

Adoucissant, produits d'apprêt, amidon

Les adoucissants rendent aux textiles toute leur souplesse et réduisent l'électricité statique en cas de séchage en machine.



Les produits d'apprêt sont des amidons synthétiques qui confèrent une meilleure tenue au linge.

L'amidon donne aux textiles une certaine tenue et un beau fini.

Utiliser l'adoucissant, les produits d'apprêt et l'amidon séparément

L'amidon doit être préparé comme indiqué sur l'emballage.

Conseil : Pour l'adoucissant, activez l'option *Hydro+*.

- Versez l'adoucissant dans le compartiment  ou insérez la capsule.
- Versez l'amidon/le produit d'apprêt liquide dans le compartiment  et les produits en poudre ou semi-liquides dans le compartiment .
- Sélectionnez le programme *Rinçage seul*.
- Modifiez la vitesse d'essorage si nécessaire.
- Si vous utilisez une capsule, effleurez la touche sensitive *CapDosing* et activez *Cap*.
- Effleurez la touche sensitive *Départ/Arrêt*.

Décoloration/coloration

 Dommages provoqués par des produits décolorants.

Les produits décolorants provoquent de la corrosion dans le lave-linge séchant.

N'utilisez aucun produit décolorant dans le lave-linge séchant.



La teinture de textiles dans le lave-linge séchant n'est autorisée que dans la mesure où la fréquence des colorations effectuées correspond à une utilisation domestique courante. Le sel contenu dans les agents colorants peut endommager l'inox si ces produits sont utilisés très fréquemment. Respectez scrupuleusement les instructions du fabricant de la teinture.

Sélectionnez impérativement l'option *Hydro plus* lorsque vous effectuez une coloration.



LAVAGE

Recommandation : lessives Miele

Les lessives Miele sont spécialement conçues pour l'utilisation quotidienne dans le lave-linge Miele. Vous pouvez obtenir de plus amples informations sur ces lessives au chapitre « Lessive et produits d'entretien ».

	Miele UltraPhase 1 et 2	Miele Caps		
				
ECO 40-60	✓	-	✓	✓
Coton	✓	-	✓	✓
Synthétique	✓	-	✓	✓
QuickPower	✓	-	-	-
Linge délicat	✓	✓	✓	-
Chemises	✓	-	✓	✓
Laine	-	✓	-	-
Jeans	✓	-	✓	-
Textiles modernes	-	✓	-	-
Imperméabilisation	-	-	✓	-
Voilages	✓	-	-	✓
Express 20	✓	-	✓	-
Textiles sport	-	✓	-	-
Textiles foncés	✓	-	✓	-
Chaussures sport	✓	-	-	✓
Soie	-	✓	-	-
Duvets	-	✓	-	-
Oreillers	-	✓	-	-
Coton hygiène	✓	-	✓	✓
Automatic +	✓	-	✓	✓
Vêtements neufs	✓	-	✓	-
Rinçage seul	-	-	✓	-

- ✓ recommandé
- déconseillé

-  Lessives spéciales (par ex. WoolCare)
-  Produits d'entretien des textiles (par ex. : adoucissant et imperméabilisant)
-  Additif (par ex. Booster)

Recommandation de produits de lessive conformément à la directive (UE) n ° 1015/2010

Les recommandations s'appliquent aux mêmes gammes de température que celles indiquées au chapitre « LAVAGE », section « Tableau des programmes ».

	Lessive universelle	Lessive couleurs	Lessive spéciale laine ou linge délicat	Lessive spéciale
ECO 40-60	✓	✓	-	-
Coton	✓	✓	-	-
Synthétique	-	✓	-	-
QuickPower	✓	✓	-	-
Linge délicat	-	-	✓	-
Chemises	✓	✓	-	-
Laine	-	-	✓	✓
Jeans	-	✓ ¹	-	✓
Textiles modernes	-	-	✓	✓
Imperméabilisation	-	-	-	✓
Voilages	✓ ²	-	-	✓
Express 20	-	✓ ¹	-	-
Textiles sport	-	-	✓	✓
Textiles foncés	-	✓ ¹	-	✓
Chaussures sport	-	✓ ¹	-	-
Soie	-	-	✓	✓
Duvets	-	-	✓ ¹	✓
Oreillers	-	-	✓ ¹	✓
Coton hygiène	✓	✓	-	-
Automatic +	-	✓	-	-
Vêtements neufs	-	✓	-	-

✓ recommandé

- déconseillé

¹ Lessive liquide

² Lessive en poudre

SECHAGE

Séchage séparé

Le séchage séparé est nécessaire, si une petite quantité de linge lavé doit être séchée en machine ou si la quantité de linge dépasse la capacité de charge maximale adaptée au séchage.

1. Préparer le linge

Trier le linge

- Triez le linge selon le type de fibres et de tissu et du degré d'humidité résiduelle, tant que cela est possible.

Vous obtiendrez ainsi un résultat de séchage uniforme.

- Avant le séchage, vérifiez les symboles sur l'étiquette d'entretien.

Si aucun symbole n'est présent, séchez uniquement avec des programmes spécialement conçus pour ces articles.

Conseils en matière de séchage

- Ne séchez pas de textiles encore trempés au sèche-linge. Essorez le linge au minimum 30 secondes après le lavage.
- Les textiles en laine pure ou mélangée ont tendance à se feutrer et à rétrécir. Pour ce type de textiles, optez toujours pour le programme *Laine*.
- Vous ne devez sécher les tissus pur lin que si l'étiquette d'entretien l'indique. Sinon le tissu risque de devenir rêche.

- Les textiles tricotés (par ex. t-shirts, sous-vêtements) rétrécissent souvent lors du premier lavage. Ne séchez donc pas trop ces textiles pour éviter tout rétrécissement supplémentaire. Acheter éventuellement des textiles tricotés une ou deux tailles au-dessus.
- Le linge amidonné peut sécher au sèche-linge. Cependant, il faut doubler la dose d'amidon pour obtenir le même effet.
- Ne mélangez pas les nouveaux textiles foncés aux textiles clairs pour les sécher. Les textiles foncés peuvent déteindre ou des peluches colorées peuvent se déposer sur les textiles.
- Respectez la capacité de charge maximale des programmes de séchage comme décrit à la section « Tableau des programmes ». Le résultat de séchage et la formation de plis dépendent de la charge. Moins la charge est élevée, meilleur est le résultat. Par conséquent, vous obtiendrez un résultat de séchage particulièrement uniforme et sans faux plis si vous réduisez la charge.

2. Sélectionner un programme

Mettre en marche le lave-linge séchant

- Appuyez sur la touche .

L'éclairage du tambour s'allume.

L'éclairage du tambour s'éteint automatiquement au bout de quelques minutes.

Conseil : Pour réactiver l'éclairage du tambour, ouvrez le menu déroulant dans le menu Aperçu et effleurez la touche sensitive .

Le menu principal s'affiche.

Sélectionner un programme

- Effleurez la touche sensitive Séchage.

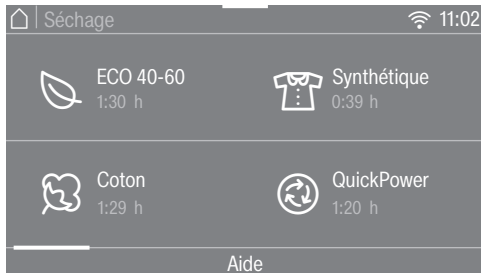

- Faites défiler l'écran vers la droite jusqu'à ce que le programme souhaité s'affiche.

- Effleurez la touche sensitive du programme de votre choix.

L'écran repasse sur le menu de base du programme .



Il existe trois autres façons de sélectionner un programme :

- les programmes favoris enregistrés
- l'assistant lavage et séchage
- Miele MobileStart

SECHAGE

3. Sélectionner les paramètres du programme

Sélectionner la vitesse de l'essorage thermique

Vous pouvez modifier la vitesse d'essorage qui a été configurée pour l'essorage thermique d'un programme de séchage.

- Effleurez la touche sensitive *Vitesse essorage*.
- Sélectionnez la vitesse d'essorage souhaitée.

L'écran passe au menu de base du programme de séchage.

Sélectionner le palier de séchage

Vous pouvez modifier le niveau de séchage pré-réglée d'un programme de lavage.

- Effleurez la touche sensitive *Palier de séchage*.
- Sélectionnez le niveau de séchage souhaité.

L'affichage bascule dans le menu de base du programme de lavage.

Sélectionner des options

Vous pouvez ajouter des options aux programmes standard.

- Effleurez la touche sensitive *Options*.
- Sélectionnez une ou plusieurs options.

Toutes les options ne peuvent pas être associées. Les options qui ne peuvent pas être associées n'apparaissent pas en surbrillance et ne peuvent donc pas être sélectionnées.

- Validez en effleurant la touche sensitive *OK*.

L'affichage bascule dans le menu de base du programme de lavage.

Pour plus d'informations, consultez le chapitre « Séchage », paragraphe « Options ».

Timer

La fonction « Timer » vous permet de définir l'heure de début ou de fin d'un programme de lavage.

Pour de plus amples informations, consultez le chapitre « Timer/SmartStart ».

4. Charger le lave-linge séchant

Ouvrir la porte

- Pour ouvrir la porte, attrapez le creux de la poignée puis tirez.

Vérifiez la présence d'animaux ou de corps étrangers dans le tambour avant de charger le linge.

- Mettez le linge dans le tambour sans le tasser.

Si l'appareil est surchargé, les textiles risquent d'être abîmés et le résultat de séchage ne sera pas satisfaisant.

Veillez respecter la capacité maximale indiquée au paragraphe « Tableau des programmes ».

Fermer la porte

- Vérifiez qu'aucune pièce de linge n'est coincée entre la porte et le joint cuve-façade.
- Fermez la porte d'un coup sec.

Les dispositifs de dosage, comme les boules ou les sacs de dosage peuvent fondre lors du séchage et endommager le lave-linge séchant et le linge.

Ne mettez pas les dispositifs d'aide au dosage au séchage.

Le robinet doit être ouvert même pendant le séchage.

Conseil : Le menu déroulant affiche la quantité de charge maximale pour le programme.

5. Démarrer un programme

Lorsque la touche sensitive *Start/Stop* clignote, le programme peut être démarré.

- Effleurez la touche sensitive *Départ/Arrêt*.

La porte se verrouille et le programme de lavage démarre.

L'état du programme s'affiche à l'écran.

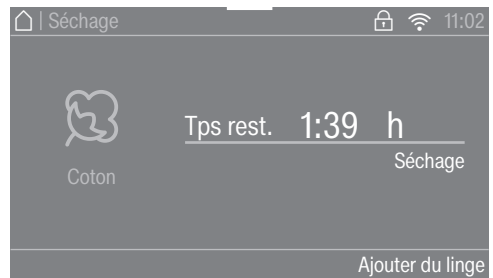

Le lave-linge séchant vous indique l'étape de programme en cours ainsi que la durée de programme restante.

Si un départ différé a été sélectionné, celui-ci s'affiche à l'écran.

Économies d'énergie

Les éléments d'affichage s'assombrissent au bout de 10 minutes. La touche sensitive *Start/Stop* clignote.

Vous pouvez réactiver les éléments d'affichage :

- Effleurez la touche sensitive *Start/Stop* (cela n'a aucune incidence sur le programme en cours).

SECHAGE

Ajouter du linge

Il est possible à tout moment d'ajouter ou de retirer du linge, tant que le symbole Ajouter du linge ne s'affiche pas à l'écran.

- Effleurez la touche sensitive Ajouter du linge.

L'écran affiche :

⋯ Patientez

Le programme de lavage est interrompu et la porte déverrouillée.

- Ouvrez la porte.
- Ajoutez ou retirez du linge.
- Fermez la porte.
- Effleurez la touche sensitive *Départ/Arrêt*.

Le programme reprend.

Attention :

Une fois le programme démarré, le lave-linge séchant ne peut plus détecter les variations de charge.

Après un ajout ou un retrait de linge, l'appareil part donc toujours du principe que la quantité maximale a été chargée.

6. Fin du programme – Sortir le linge

En mode rotation infroissable, le tambour tourne encore jusqu'à 150 minutes après la fin du programme. La porte se verrouille et à l'écran affiche : Arrêt/Infroissable et Déverrouiller avec "Start/Stop".

- Effleurez la touche *Start/Stop*.

La porte se déverrouille.

Si vous retirez le linge pendant la phase rotation infroissable, la chaleur peut s'accumuler.

Étendez le linge pour que la chaleur résiduelle puisse s'échapper.

À la fin de la phase Infroissable, la porte se déverrouille automatiquement.

- Ouvrez la porte.
- Sortez le linge.

Si vous séchez de nouveau une pièce de linge oubliée dans le tambour, elle risque de s'abîmer.
Retirez le linge du tambour.

Conseil : Respectez le chapitre « Après chaque lavage ou séchage ».

Tableau des programmes

Les poids marqués d'un * se réfèrent au poids de linge sec.





¹ Vous trouverez plus d'informations sur la *Sélection de l'heure* à la fin du tableau des programmes.

ECO 40-60		5,0 kg* maximum
Séchage normal		
	Textiles en coton : t-shirts, sous-vêtements, layettes, tenues de travail, vestes, couvertures, tabliers, blouses, serviettes, serviettes de bain, peignoirs de bain en éponge, draps en flanelle ou en tissu éponge	
Coton		5,0 kg* maximum
Séchage intensif, Séchage normal +, Séchage normal		
Textiles	Textiles en coton mono ou multicouches : t-shirts, sous-vêtements, layettes, tenues de travail, vestes, couvertures, tabliers, blouses, serviettes/serviettes de bain/peignoirs de bain en éponge, draps en flanelle ou en tissu éponge	
Conseil	<ul style="list-style-type: none"> - Ne séchez pas la maille (par ex. tee-shirts, sous-vêtements) sous <i>Séchage intensif</i>. Ces textiles risquent de rétrécir. - Sélectionnez <i>Séchage intensif</i> si vous faites sécher des textiles variés, épais ou multicouches. 	
Fer à repasser, Repasseuse, Sélection de l'heure¹		
Textiles	Textiles en coton ou en lin qui doivent être traités ultérieurement, par ex. nappes, serviettes, draps de lit, taies d'oreiller, linge amidonné.	
Conseil	Nous recommandons d'enrouler le linge à repasser pour qu'il conserve son humidité.	
Synthétique		3,5 kg* maximum
Séchage normal +, Séchage normal, Fer à repasser, Sélection de l'heure¹		
Textiles	Textiles faciles d'entretien en fibres synthétiques, coton ou fibres mélangées, par ex. tenues de travail, tabliers, pulls, vêtements, pantalons, linge de table, chaussettes	

SECHAGE

QuickPower		4,0 kg* maximum
Séchage intensif, Séchage normal +, Séchage normal, Fer à repasser, Sélection de l'heure¹		
Textiles	Textiles peu fragiles pour le programme <i>Coton</i>	
Remarque	Pour un lavage et un séchage en continu de linge normalement sale, la durée de programme est particulièrement courte dans ce programme.	
Linge délicat		1,0 kg* maximum
Séchage normal +, Séchage normal, Fer à repasser, Sélection de l'heure¹		
Textiles	Textiles délicats portant le symbole d'entretien  en fibres synthétiques, fibres mélangées, viscose ou coton peu fragile, par ex. chemises, chemisiers, lingerie, textiles avec applications	
Conseil	Pour un séchage sans faux plis, réduisez la charge.	
Chemises		1,0 kg* maximum*
Séchage normal +, Séchage normal, Fer à repasser, Sélection de l'heure¹		
Textiles	Chemises et chemisiers	
Conseil	<ul style="list-style-type: none"> - Mettez les chemises et les chemisiers à l'envers, fermez les boutonsnières, repliez les cols et manchettes vers l'intérieur. - Pour réduire les plis, le linge est humidifié en début de programme. 	
Laine		2,0 kg* maximum
3 minutes		
Textiles	Textiles en pure laine ou en laine mélangée : pulls, gilets, chaussettes	
Conseil	<ul style="list-style-type: none"> - Vous pouvez défroisser et redonner du volume aux lainages, sortez-les toutefois avant qu'ils soient complètement secs. - Déchargez immédiatement le linge en fin de programme. 	
Jeans		3,0 kg* maximum
Séchage normal +, Séchage normal, Fer à repasser, Sélection de l'heure¹		
Textiles	Tous les vêtements en jean, par ex. pantalons, vestes, jupes, chemises	

SECHAGE

Rafrâichir		1,0 kg* maximum*
Séchage normal, Fer à repasser, Sélection de l'heure¹		
Textiles	Du linge sec ou peu porté mais pas sale	
Conseil	<p>Pour réduire les plis, le linge est humidifié en début de programme.</p> <ul style="list-style-type: none"> - Séchage normal : le linge est immédiatement utilisé. - Fer à repasser : le linge doit être repassé ou suspendu sur un cintre pour finir de sécher. 	
Remarque	La formation de plis augmente avec une charge plus grande et des temps de séchage plus longs.	
Finish vapeur		2,0 kg* maximum
Fer à repasser		
Textiles	<p>Vêtements humides, fraîchement lavés et essorés en coton ou en lin, qui doivent être froissés le moins possible</p> <p>Les vêtements doivent pouvoir passer au sèche-linge   et être repassés  .</p>	
Conseil	Déchargez immédiatement le linge en fin de programme et suspendez-le sur un cintre.	
Remarque	Ne convient pas aux textiles en laine ou contenant de la laine.	
Textiles modernes		2,5 kg* maximum*
Séchage normal +, Séchage normal, Fer à repasser, Sélection de l'heure¹		
Textiles	Textiles modernes pouvant passer au sèche-linge.	
Imperméabilisation		2,5 kg* maximum*
Séchage normal		
Textiles	Pour le traitement thermique de textiles appropriés au sèche-linge qui ont été imperméabilisés	
Express 20		3,5 kg* maximum
Séchage normal +, Séchage normal, Fer à repasser, Sélection de l'heure¹		
Textiles	Textiles peu fragiles pour le programme Coton	
Remarque	Pour un lavage et séchage en continu de linge légèrement sale, la durée du programme est particulièrement courte dans ce programme.	

SECHAGE

Textiles sport		2,5 kg* maximum
Séchage normal +, Séchage normal, Fer à repasser, Sélection de l'heure¹		
Textiles	Vêtements de sport pouvant passer en sèche-linge	
Textiles foncés		3,0 kg* maximum
Séchage normal +, Séchage normal, Fer à repasser, Sélection de l'heure¹		
Textiles	Pièces de linge foncé en coton ou fibres mélangées	
Chaussures de sport		maximum 2 paires
Sélection de l'heure¹		
Textiles	Chaussures de sport aptes à passer au sèche-linge selon le fabricant	
Conseil	Retirez les semelles des chaussures et placez-les avec les chaussures dans le tambour.	
Remarque	Le tambour ne tourne pas.	
Soie		1,0 kg* maximum*
8 minutes		
Textiles	Textiles en soie avec passage au sèche-linge autorisé : chemisiers et chemises.	
Conseil	<ul style="list-style-type: none"> - Pour réduire les faux plis. - Le linge ne ressort pas complètement sec. - Déchargez immédiatement le linge en fin de programme. 	
Duvets		2,0 kg* maximum
Sélection de l'heure¹		
Textiles	Vestes, sacs de couchage, oreillers et autres textiles garnis de duvet adaptés au sèche-linge	
Conseil	puis affinez votre réglage au bout de plusieurs essais.	
Oreillers		2 oreillers (40 x 80 cm) ou 1 oreiller (80 x 80 cm)
Sélection de l'heure¹		
Textiles	Coussin adapté au sèche-linge avec garniture en synthétique	
Conseil	Les oreillers peuvent être encore humide en fin de programme. Vous pouvez relancer ce programme plusieurs fois jusqu'à ce que les oreillers soient bien secs à l'intérieur.	

SECHAGE

Coton hygiène		5,0 kg* maximum
Séchage normal		
Textiles	Textiles en coton ou lin qui sont en contact direct avec la peau, par exemple sous-vêtements, layette, draps, serviettes éponges.	
Remarque	En raison d'un temps de maintien de la température prolongé, le linge est plus sec.	
Automatic +		3,0 kg* maximum
Séchage normal +, Séchage normal, Fer à repasser, Sélection de l'heure¹		
Textiles	Textiles mélangés adaptés aux programmes <i>Coton</i> et <i>Synthétique</i> .	
Vêtements neufs		2,0 kg* maximum
Séchage normal +, Séchage normal, Fer à repasser, Sélection de l'heure¹		
Textiles	Nouveaux textiles en coton, éponge ou polyester	
Conseil		
Air chaud		4,0 kg* maximum
Sélection de l'heure¹		
Textiles	<ul style="list-style-type: none"> - Pour parfaire le séchage de textiles multicouches au séchage hétérogène, par ex. les vestes, coussins, sacs de couchage - Séchage et aération de tissus divers 	
Conseil	Choisissez une durée intermédiaire puis affinez votre réglage au bout de plusieurs essais.	
Air froid		4,0 kg* maximum
Sélection de l'heure¹		
Textiles	Pour les textiles qui ont besoin d'être aérés.	

SECHAGE

Coton <input type="checkbox"/>		5,0 kg* maximum
Séchage normal		
Textiles	Textiles en coton normalement humide, tel que décrit sous <i>Coton Séchage normal</i>	
Conseil	- Si le taux d'humidité de votre linge est normal, c'est le programme Coton <input type="checkbox"/> qui est le plus efficace en terme de consommation d'énergie.	
Remarque pour les instituts de contrôle : Le programme Coton <input type="checkbox"/> est le programme de contrôle conforme au règlement délégué 392/2012/EU pour l'étiquette énergie, mesuré suivant EN 61121.		

¹ Sélection de l'heure

La sélection de l'heure convient particulièrement à une charge faible ou si vous voulez sécher uniquement quelques pièces de linge. Le linge est séché à l'air chaud (durée sélectionnable de 20 minutes à 2 heures). La température de séchage est adaptée au programme correspondant. Choisissez une durée intermédiaire puis affinez votre réglage au bout de plusieurs essais.

Essorage Thermique

Dans certains programmes, un essorage thermique est réalisé pour réduire la consommation d'énergie durant le séchage.

L'essorage thermique est supprimé lors de la sélection d'un temps de séchage.

Lors de la sélection de *Séchage doux*, l'essorage thermique n'est pas réalisé dans certains programmes.

La vitesse de rotation pour l'essorage thermique correspond à la vitesse d'essorage admissible du programme de lavage correspondant.



Vous pouvez réduire la vitesse pour l'essorage thermique jusqu'à 800 tr/min.

Options

Les options vous permettent de personnaliser les programmes de séchage.

Défroissage

Pour réduire la formation de faux plis, le linge est défroissé à l'aide de vapeur à la fin du programme. La vitesse pour de l'essorage thermique est réduite. Pour obtenir un résultat optimal, il convient de réduire la charge maximale de 50 %.

Les vêtements doivent pouvoir passer au sèche-linge   et être repassés  .

SingleDry

Cette fonction permet de sécher efficacement une faible quantité de linge (< 1 kg) dans le cadre d'un programme de séchage classique.

Un temps de séchage est prééglé. Vous pouvez modifier le temps de séchage.

En fonction de la nature de la charge, l'une ou l'autre pièce de linge peut encore être humide. Sélectionnez un temps de séchage plus long la prochaine fois.

Séchage doux

Les textiles fragiles comme l'acrylique sont séchés tout en douceur (symbole d'entretien ).

Lors de la sélection de *Séchage doux*, l'essorage thermique n'est pas réalisé dans certains programmes. En raison de la température plus faible lors de la sélection de *Séchage doux*, la durée du programme est prolongée dans certains programmes.

Fonction Extra Silencieux

Si vous souhaitez sécher pendant des temps de repos, vous pouvez réduire l'émission sonore du lave-linge séchant.

- Le signal sonore ne retentit pas.
- L'essorage thermique est restreint à 800 tr/min.

LAVER ET SECHER

Laver et sécher en continu

Il est toujours conseillé de laver et sécher en continu s'il n'y a plus de linge à laver et à sécher et si la capacité de charge maximale admissible pour le séchage n'est pas dépassée.

Lisez impérativement le chapitre « Lavage » et le chapitre « Séchage ».

1. Préparer le linge

- Videz les poches.
- Triez les textiles par couleurs et type de tissu.
- Vérifiez les symboles sur l'étiquette d'entretien.

2. Sélectionner un programme

- Effleurez la touche sensitive **Lavage + Séchage**.
- Faites défiler l'écran vers la droite jusqu'à ce que le programme souhaité s'affiche.
- Effleurez la touche sensitive du programme de votre choix.

L'écran repasse sur le menu de base du programme .

Il existe trois autres façons de sélectionner un programme :

- les programmes favoris enregistrés
- l'assistant lavage et séchage
- Miele MobileStart

3. Charger le lave-linge séchant

- Ouvrez la porte.

Vérifiez la présence d'animaux ou de corps étrangers dans le tambour avant de charger le linge.

- Chargez le linge déplié dans le tambour sans le tasser.

Les dispositifs de dosage, comme les boules ou les sacs de dosage peuvent fondre lors du séchage et endommager le lave-linge séchant et le linge.

Ne mettez pas les dispositifs d'aide au dosage au séchage.

- Fermez la porte.

4. Sélectionner les paramètres du programme

- Sélectionnez la température, la vitesse d'essorage et le niveau de séchage ou le temps de séchage de votre choix et validez à chaque fois en appuyant sur *OK*.

La vitesse d'essorage minimale est limitée à 800 tr/min.
Dans certains programmes, la vitesse de rotation ne peut pas être modifiée.

Pour un lavage et séchage en continu de linge, l'essorage se fait à une vitesse maximale de 1.200 tr/min pour éviter un anneau de lavage après le lavage.

- Sélectionnez *TwinDos* ou *CapDosing* si vous le souhaitez.
- Sélectionnez également d'autres options ou taches si vous le souhaitez.

Pour l'essorage thermique, la vitesse d'essorage affichée du lavage est enregistrée.
Lors du choix de *Extra silencieux*, un essorage maximal de 900 tr/min est réalisé.

L'essorage thermique est supprimé lors de la sélection d'un temps de séchage.

- Sélectionnez un délai de départ différé si vous le souhaitez.

5. Ajouter la lessive

- Vous pouvez doser la lessive via *TwinDos*, *CapDosing* ou le bac à produits.

5. Démarrer/terminer un programme

- Effleurez la touche sensitive *Start/Stop* clignotante.

La porte est verrouillée.

Le programme démarre.

Rotation infroissable démarre à la fin du programme.

Pendant la phase rotation infroissable, la porte est encore verrouillée.

- Appuyez sur la touche *Start/Stop*.

La porte se déverrouille.

Si vous retirez le linge pendant la phase rotation infroissable, la chaleur peut s'accumuler dans le linge.
Étendez le linge pour que la chaleur résiduelle puisse s'échapper.

À la fin de la phase Infroissable, la porte se déverrouille automatiquement.

- Tirez pour ouvrir la porte et sortez le linge.

Respectez le chapitre « Après chaque lavage ou séchage ».

Après chaque lavage ou séchage

- Ouvrez la porte **en grand**.

⚠ Risque de brûlure dû au métal chaud.

Le capuchon métallique à l'intérieur du hublot est chaud après le séchage.

Ne touchez pas l'embout métallique.

Utilisez plus particulièrement après le séchage le programme Rinçage conduits afin que les peluches ne se déposent pas dans le tambour et dans la cuve.

- Sortez le linge.

Lors du prochain lavage ou séchage, le linge restant peut rétrécir, déteindre ou être endommagé.

N'oubliez pas de linge dans le tambour.

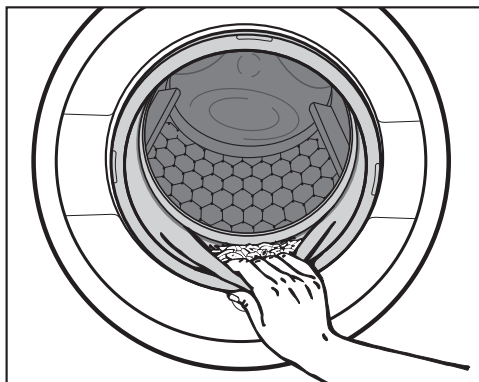

- Vérifiez qu'aucun corps étranger n'est resté coincé dans le joint d'étanchéité de la porte.
- Après le séchage, retirez les peluches du joint d'étanchéité et du hublot.

Conseil : Laissez la porte entrouverte pour que le tambour puisse sécher.

- Désactivez le lave-linge séchant à l'aide de la touche .

Conseil : Laissez le bac à produits entrouvert pour qu'il puisse sécher.

Modifier le déroulement du programme

Modifier un programme (sécurité enfants)

Il n'est pas possible de modifier le programme, la température, la vitesse d'essorage ou les options sélectionnées après le démarrage. Cela permet d'éviter toute manipulation involontaire, par exemple par des enfants.

Si le lave-linge séchant est éteint pendant que le programme est en cours, la fonction de veille n'éteindra pas complètement le lave-linge séchant après 15 minutes. Il se peut qu'il y ait encore de l'eau dans le tambour, les fonctions de sécurité sont donc toujours actives.

Annuler un programme

Vous pouvez annuler un programme de lavage à tout moment après le démarrage du programme.

- Effleurez la touche sensitive *Start/Stop*.

L'écran affiche :

i Voulez-vous annuler le programme ?

- Sélectionnez oui.

- pendant le lavage :

Le lave-linge séchant vidange le bain lessiviel et le programme de lavage est interrompu.

- pendant le séchage :

Le lave-linge séchant refroidit le linge avant de pouvoir déverrouiller la porte.

Sortir le linge



- Attendez jusqu'à ce que le symbole  s'éteigne à l'écran et que la porte se déverrouille.
- Tirez pour ouvrir la porte et sortez le linge.

Sélectionner un autre programme

- Fermez la porte.
- Sélectionnez un programme.
- Ajoutez de la lessive dans le bac à produits, si nécessaire.
- Appuyez sur la touche *Start/Stop*.

Le programme démarre.

Interrompre un programme

- Désactivez le lave-linge séchant à l'aide de la touche .
- Pour poursuivre le programme, réenclenchez le lave-linge séchant avec la touche .

 Risque de surchauffe à cause de linge chaud.

Le linge chaud peut s'enflammer.

N'éteignez jamais le lave-linge séchant pendant le programme de séchage,

à moins de sortir immédiatement toutes les pièces de linge et de les étaler de manière à ce que la chaleur puisse se dissiper.

Programmes favoris

Créer des favoris

Un programme de lavage personnalisé peut être enregistré sous le nom de votre choix.

Possibilité 1

- Faites défiler le menu principal jusqu'à ce que Favoris s'affiche.

- Effleurez la touche sensitive Favoris.

L'écran passe au menu Favoris.

Effleurez la touche sensitive créer.

L'écran passe au menu Créer un favori.

- Sélectionnez Lavage, Séchage ou Lavage + Séchage.

- Sélectionnez un programme.

- Sélectionnez les paramètres du programme souhaités.

- Sélectionnez ensuite Enregistrer.

- Saisissez un nom.

Possibilité 2

Vous pouvez choisir comme favori un programme de lavage sélectionné avant de démarrer le programme.

- Avant le démarrage du programme, effleurez la touche sensitive Enregistrer.

- Saisissez un nom.

Si vous avez déjà enregistré 12 favoris, la touche sensitive créer ou Enregistrer ne s'affiche pas. Supprimez les favoris existants pour créer de nouveaux favoris.

Saisir un nom

Choisissez des noms courts et facilement reconnaissables.

- Effleurez les lettres ou caractères souhaités.

- Validez en effleurant la touche sensitive Enregistrer.

Le programme de lavage est enregistré dans la liste des favoris.

Modifier un favori

Vous pouvez renommer, supprimer ou déplacer un programme favori enregistré.

- Dans le menu principal, effleurez la touche sensitive Favoris.

- Effleurez le programme favori que vous souhaitez modifier jusqu'à ce que le menu contextuel s'ouvre.

- Sélectionnez renommer, supprimer ou déplacer.

Assistant lavage et séchage

L'assistant vous guide lors du lavage et du séchage de vos vêtements et pièces de linge portant des symboles d'entretien différents. Un programme de lavage et de séchage adapté à votre charge est constitué en fonction des articles sélectionnés.

- Faites défiler le menu principal jusqu'à ce que **Assistant lavage/séch.** s'affiche.
- Effleurez la touche sensitive **Assistant lavage/séch.**

L'écran passe au menu **Objectif**.

- Sélectionnez un motif, par ex. **Lavage** ou **Lavage + Séchage**.

L'écran affiche une liste d'articles.

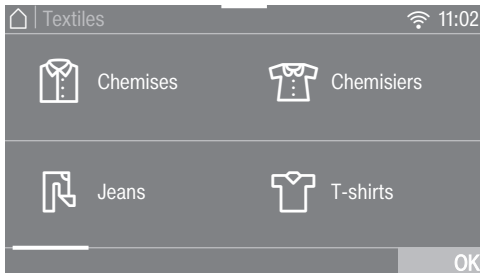

- Effleurez la touche sensitive de l'article correspondant au vêtement que vous souhaitez sécher.

L'article sélectionné devient orange.

Vous pouvez sélectionner plusieurs articles. Les articles non combinables ne peuvent pas être sélectionnés.

- Validez en effleurant la touche sensitive **OK**.
- Suivez les instructions affichées à l'écran.

Un récapitulatif des paramètres sélectionnés s'affiche ensuite à l'écran.

- Validez en effleurant la touche sensitive **OK** ou sélectionnez **Modifier**, si vous souhaitez modifier quelque chose sur la sélection.

Le programme adapté à votre charge est prêt à démarrer.

Avant le démarrage du programme, des conseils utiles sont affichés le cas échéant.

Conseil : Vous pouvez ajouter certains réglages de programme, notamment des **Options**, avant de démarrer le programme.

Minuteur/SmartStart

Minuteur



La fonction « Minuteur » vous permet de définir le temps écoulé jusqu'au début ou jusqu'à la fin d'un programme. Vous pouvez différer le début du programme de 24 heures au maximum.

Réglage du minuteur

- Effleurez la touche sensitive  Minuteur.
- Sélectionnez l'option Arrêt à ou Départ à.
- Réglez les heures et les minutes puis validez avec la touche sensitive OK.

Modifier le départ différé

Il est possible de modifier une durée de minuteur avant le démarrage du programme.

- Effleurez la touche sensitive  ou .
- Modifiez le délai qui s'affiche puis confirmez en effleurant la touche OK.

Supprimer le Timer

Il est possible de supprimer une durée de minuteur avant le démarrage du programme.

- Effleurez la touche sensitive  ou .

L'écran affiche l'heure sélectionnée sur le minuteur.

- Effleurez la touche sensitive supprimer.
- Validez en effleurant la touche sensitive OK.

L'heure sélectionnée sur le minuteur est supprimée.

Démarrer le Timer

- Effleurez la touche sensitive *Départ/Arrêt*.

La porte est verrouillée et le temps s'affiche à l'écran jusqu'au démarrage du programme.

Si le programme a déjà commencé, annulez-le pour pouvoir modifier ou supprimer la durée du minuteur.

Vous pouvez démarrer immédiatement le programme.

- Effleurez la touche sensitive Démarrer tout de suite.

SmartStart

La fonction SmartStart vous permet de définir une plage horaire durant laquelle votre lave-linge séchant démarre automatiquement. L'enclenchement s'effectue via un signal, envoyé par exemple par votre fournisseur d'énergie lorsque le tarif d'électricité est le plus attractif.

Cette fonction est disponible lorsque le réglage SmartGrid est activé.

Cette plage horaire se situe entre 1 minute et 24 heures. Pendant cette période, le lave-linge séchant attend le signal du fournisseur d'énergie. En l'absence de signal pendant la plage définie, le lave-linge séchant démarre automatiquement le programme.

Définir une plage horaire

Si vous avez activé SmartGrid dans les paramètres, SmartStart jusq et SmartEnd à remplace Départ à et Arrêt à à l'écran après avoir appuyé sur la touche sensitive ⌚ Minuteur. Pour de plus amples informations, consultez le chapitre « Réglages », section « SmartGrid ».

Le déroulement correspond au réglage de la durée du minuteur.

- Réglez la durée de votre choix et confirmez à l'aide de la touche sensitive OK.
- Effleurez la touche *Start/Stop* pour lancer le programme avec SmartStart.

Le programme sélectionné démarre automatiquement dès que le fournisseur d'énergie a envoyé le signal ou que l'heure de début la plus tardive calculée est atteinte.

La modification et la suppression de la fonction *SmartStart* fonctionnent comme décrit dans les paragraphes « Modifier le minuteur » et « Supprimer le minuteur ».

Nettoyage et entretien

Démarrer les programmes d'entretien

Le lave-linge séchant a trois programmes de soin.

- Faites défiler le menu principal jusqu'à ce que Entretien s'affiche.
- Effleurez la touche sensitive Entretien.

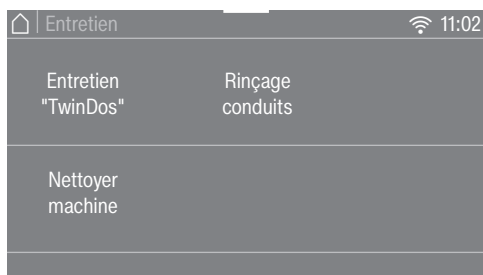

Entretien "TwinDos"

Entretien "TwinDos" est un programme de nettoyage pour le système TwinDos. Le programme de nettoyage permet de nettoyer les tuyaux à l'intérieur du lave-linge séchant.

 Dommages causés par des résidus secs de lessive.

Après un long arrêt d'utilisation (plus de 2 mois), la lessive se trouvant dans les tuyaux peut devenir visqueuse ou sécher. Les tuyaux peuvent se boucher et doivent être ensuite nettoyés par le service après-vente.

Nettoyez le système TwinDos.

Pour le nettoyage, vous avez besoin d'une cartouche de nettoyage « TwinDosCare » ou d'une recharge TwinDos disponible sur www.shop.miele.com.

Démarrer un programme

- Sélectionnez Entretien "TwinDos".
- Effleurez la touche sensitive correspondant au réservoir à nettoyer.
- Validez l'information Démarrer l'entretien ? en effleurant la touche sensitive oui.
- Suivez les instructions affichées à l'écran.

Les tuyaux ont été nettoyés. Le système TwinDos peut être réutilisé quand vous le souhaitez.

Nettoyer le logement de TwinDos

Les restes de détergent présents peuvent s'agglomérer sur les parois du logement.

- Nettoyez l'intérieur du logement de TwinDos à l'aide d'un chiffon humide lors du changement de cartouches ou de réservoirs.

Nettoyer machine

Les lavages fréquents à basse température risquent de provoquer la formation de moisissures dans le lave-linge séchant.

Le nettoyage du lave-linge séchant permet de réduire le film bactérien ainsi que la présence de germes et de moisissures. Il évite également la formation de mauvaises odeurs.

Démarrez le programme Nettoyer machine au plus tard lorsque le message *Info Hygiène* s'affiche à l'écran.

Conseil : L'utilisation du nettoyant pour machine Miele permet d'obtenir un résultat optimal. Il est aussi possible d'utiliser une lessive universelle en poudre.

Démarrer un programme

- Sélectionnez Nettoyer machine.
- Doser le nettoyant machine ou la lessive universelle directement dans le tambour.
- **Ne chargez pas** de linge. Le nettoyage se fait tambour vide.
- Effleurez la touche sensitive *Départ/Arrêt*.

Le programme est démarré.

Rinçage conduits

Lors du séchage, des peluches peuvent se former et se déposer tant dans le tambour que dans la cuve de bain lessiviel. Pour éviter que ces peluches (provenant ainsi de textiles sombres) ne se déposent sur d'autres textiles (par ex. sur des textiles clairs) au lavage suivant ou qu'elles ne bouchent le lave-linge séchant, elles peuvent être évacuées par rinçage.

N'utilisez pas le programme *Rinçage conduits* pour rincer des textiles. S'assurer qu'aucun textile ne se trouve dans le tambour.

Démarrer un programme

- Sélectionnez Rinçage conduits..

Ne pas utiliser de lessive.

- Effleurez la touche *Start/Stop*.

Les peluches sont rincées au bout de quelques minutes.

- Enlevez les peluches résiduelles du joint d'étanchéité de la porte et du hublot.
- Arrêter le lave-linge séchant.

Nettoyage et entretien

Nettoyer la carrosserie et le bandeau

⚠ Risque d'électrocution lié à la tension réseau.

Lorsque le lave-linge séchant est hors tension, la tension du réseau est tout de même présente.

Débranchez le lave-linge avant tout nettoyage ou maintenance de l'appareil.

⚠ Dommages provoqués par jets d'eau.

En raison de la pression d'un jet d'eau, de l'eau peut pénétrer dans le lave-linge séchant et endommager les composants.

N'aspergez jamais le lave-linge séchant avec un jet d'eau.

⚠ Dommages provoqués par des détergents contenant des solvants. Les détergents contenant des solvants, produits abrasifs, produits pour vitres ou nettoyants multi-usages risquent d'endommager les surfaces en plastique et autres composants.

N'utilisez pas ces détergents.

■ Nettoyez la carrosserie et le bandeau avec un détergent doux ou de l'eau savonneuse. Séchez ensuite avec un chiffon doux.

■ Nettoyez le tambour avec un produit de lavage spécial inox.

Nettoyer le bac à produits

L'utilisation de lessives liquides associée à des lavages à basse température favorise la formation de moisissures dans le bac à produits.

■ Pour des raisons d'hygiène, nettoyez régulièrement le bac à produits même lors de l'utilisation exclusive de TwinDos.

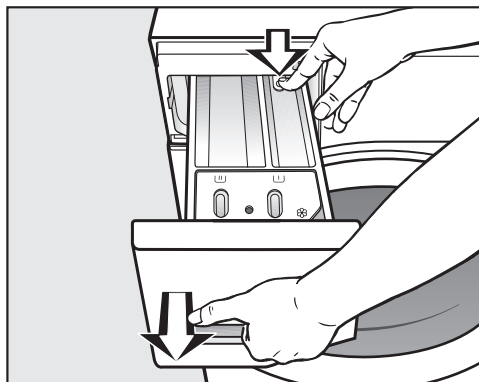

■ Ouvrez le bac à produits jusqu'à la butée, pressez le bouton de déverrouillage et sortez entièrement le bac à produits.

■ Nettoyez le bac à produits à l'eau chaude.

Nettoyage du tube d'aspiration et du canal

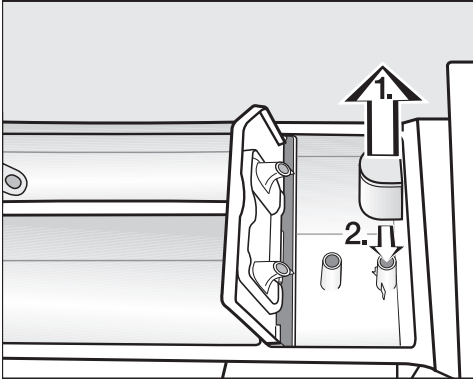

- Retirez le tube d'aspiration du compartiment  et nettoyez-le à l'eau chaude.
- Nettoyez la conduite sur laquelle le tube d'aspiration est fixé.
- Remettez le tube d'aspiration en place sur le tube.

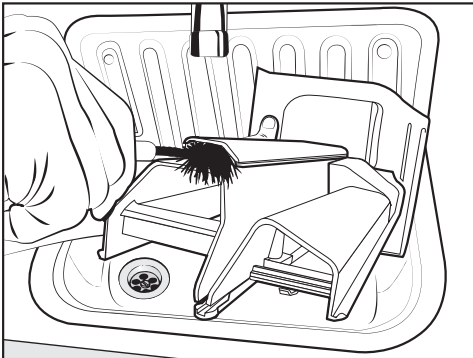

- Nettoyez le canal de l'adoucissant avec de l'eau chaude et une brosse.

L'amidon a tendance à coller.

Après plusieurs utilisations d'amidon, nettoyer soigneusement le tube d'aspiration.

Nettoyer le logement du bac à produits

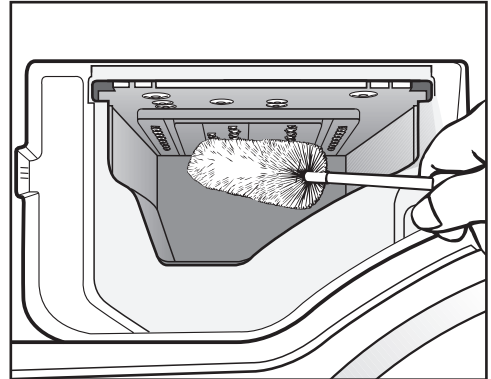

- Avec un goupillon, enlevez les restes de lessive et les dépôts calcaires sur les buses d'arrivée d'eau du bac à produits.
- Remplacez le bac à produits.

Conseil : Laissez le bac à produits entrouvert pour qu'il puisse sécher.

Nettoyer le hublot

- Nettoyez de temps en temps la partie intérieure du hublot ainsi que le capuchon métallique sur le hublot avec un détergent doux ou de l'eau savonneuse.
- Séchez ces deux éléments avec un chiffon doux.

Nettoyage et entretien

Nettoyer le filtre d'arrivée d'eau

Le lave-linge séchant est équipé d'un filtre destiné à protéger l'électrovanne d'arrivée d'eau. Le filtre placé à l'extrémité du tuyau d'arrivée d'eau doit être contrôlé environ tous les 6 mois, plus souvent en cas d'interruptions fréquentes sur le réseau d'alimentation en eau.

- Fermez le robinet d'eau.
- Dévissez le tuyau d'arrivée d'eau du robinet.

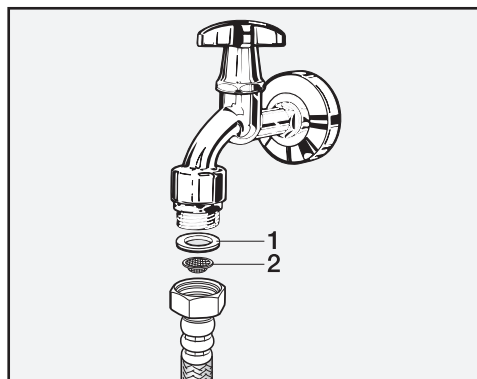

- Retirez le joint de caoutchouc **1** de son logement.
- Maintenez l'extrémité libre du tuyau d'arrivée d'eau tournée vers le bas. Le filtre en matière synthétique **2** se détache.
- Nettoyez le filtre en matière synthétique.
- Le remontage s'effectue dans l'ordre inverse.



- Revissez fermement le raccord fileté sur le robinet et ouvrez ce dernier. En cas de fuite d'eau, resserrez le raccord.

Le filtre **doit** être remonté après son nettoyage.

Vous pouvez régler la plupart des défauts ou anomalies courants par vous-même. Dans bon nombre de cas, vous économiserez ainsi du temps et de l'argent car vous n'aurez pas besoin de faire appel au service après-vente.





Les tableaux suivants vous aideront à déceler la cause d'un défaut ou d'une anomalie et à y remédier.

Impossible de démarrer un programme

Problème	Cause et solution
L'écran reste sombre et la touche  ne s'allume pas.	Le lave-linge séchant n'est pas sous tension. <ul style="list-style-type: none">■ Vérifiez si la fiche secteur est branchée.■ Vérifiez si le fusible est en bon état.
	Le lave-linge séchant s'est déclenché automatiquement pour des raisons d'économie d'énergie. <ul style="list-style-type: none">■ Activez le lave-linge séchant à l'aide de la touche .
L'écran vous demande d'entrer un code.	Le code est activé. <ul style="list-style-type: none">■ Entrez le code et validez-le. Désactivez le code si ce message ne doit pas apparaître la prochaine fois que vous enclencherez l'appareil.
L'écran affiche :  La porte ne peut pas être verrouillée. Contactez le service après-vente.	La porte n'est pas fermée correctement. Le verrouillage de la porte n'a pas pu s'enclencher. <ul style="list-style-type: none">■ Refermez la porte.■ Relancez le programme.■ Si le message d'anomalie persiste, contactez le service après-vente.

En cas d'anomalie

Message d'anomalie après une annulation de programme

Problème	Cause et solution
 Anomalie vidange. Ouvrez le robinet d'eau.	L'arrivée d'eau chaude est bloquée ou gênée. <ul style="list-style-type: none">■ Vérifiez si le robinet d'eau est suffisamment ouvert.■ Vérifiez si le flexible d'arrivée d'eau est plié.■ Vérifiez si la pression d'eau n'est pas trop faible.
	Le filtre dans l'arrivée d'eau est bouché. <ul style="list-style-type: none">■ Nettoyez le filtre.
 Anomalie vidange. Nettoyez le filtre et la pompe de vidange. Vérifiez le tuyau de vidange.	L'évacuation d'eau est bloquée ou gênée. Le flexible d'évacuation est placé trop haut. <ul style="list-style-type: none">■ Nettoyez le filtre et la pompe de vidange.■ Vérifiez si la hauteur maximale de refoulement de 1 m est dépassée.
 Réaction Aquasécurité. Fermez le robinet. Contactez le service après-vente.	Le système de protection de l'eau a réagi. <ul style="list-style-type: none">■ Fermez le robinet d'eau.■ Contactez le service après-vente Miele.
 Anomalie F . Lorsque l'appareil ne redémarre pas, contactez le service après-vente.	Une anomalie est détectée. <ul style="list-style-type: none">■ Débranchez le lave-linge séchant du réseau électrique. Débranchez la fiche secteur de la prise de courant ou déconnectez le fusible de l'installation électrique.■ Attendez au moins deux minutes avant de rebrancher votre lave-linge séchant sur le secteur.■ Réactivez le lave-linge séchant.■ Relancez le programme.■ Si le message d'anomalie persiste, contactez le service après-vente.

Pour effacer un message d'anomalie, déclenchez le lave-linge séchant avec la touche .

Message d'anomalie en fin de programme

Message	Cause et solution
i Aspersion plus : nettoyez le filtre et le gicleur ou enlevez les saletés du carter de pompe.	Les pompes sont encrassées. <ul style="list-style-type: none"> ■ Nettoyez les pompes comme l'indique le chapitre « En cas d'anomalie », section « Déverrouillage manuel de porte en cas de vidange obstruée et/ou de panne de courant ». ■ Après le nettoyage, lancer à nouveau un programme de lavage.
	La buse située en haut dans l'ouverture de chargement de la porte est obstruée par des peluches. <ul style="list-style-type: none"> ■ Enlevez les peluches avec les doigts. N'utilisez pas d'objets coupants. ■ Après le nettoyage, lancer à nouveau un programme de lavage.
	Si le message d'anomalie persiste, contactez le service après-vente. Vous pouvez continuer à utiliser le lave-linge séchant mais ses fonctions sont limitées.
i Vérifier charge	Il n'y a pas de linge dans le tambour.
	La quantité de linge est trop faible. Le linge est encore humide car l'humidité résiduelle du linge n'est pas mesurable. <ul style="list-style-type: none"> ■ À l'avenir, utilisez un programme avec un <i>Temps de séchage</i> pour sécher de faibles quantités de linge.
	La quantité de linge était trop importante pour le programme de séchage sélectionné. <ul style="list-style-type: none"> ■ Respectez la capacité de charge maximale indiquée à la section « Tableau des programmes ».
i Démarrez le "Rinçage conduits" dans le menu "Entretien"	Le programme <i>Rinçage conduits</i> (ou "Éliminer peluches", selon le modèle) n'a pas été utilisé pendant un certain temps. <ul style="list-style-type: none"> ■ Démarrez le programme <i>Rinçage conduits</i> comme l'indique le chapitre « Nettoyage et entretien », paragraphe « Démarrer les programmes d'entretien ».

Pour effacer un message d'anomalie, déclenchez le lave-linge séchant avec la touche .

En cas d'anomalie

Message d'anomalie en fin de programme

Message	Cause et solution
i Vérifier que le lave-linge est bien d'aplomb. Le linge n'est pas essoré de manière optimale	<p>Le défroissage en fin de programme n'a pas pu être réalisé correctement.</p> <ul style="list-style-type: none">■ Vérifiez si le lave-linge séchant est bien d'aplomb comme décrit au chapitre « Installation », section « Ajustement ».■ Vérifiez que la hauteur maximale de refoulement ne dépasse pas 1,0 m.
	<p>Si le message d'anomalie persiste, contactez le service après-vente. Vous pouvez continuer à utiliser le lave-linge séchant mais ses fonctions sont limitées.</p>
i Info Hygiène : sélectionner "Entretien" et démarrer le programme "Hygiène machine"	<p>Aucun programme de séchage ou de lavage à plus de 60 °C n'a été effectué depuis longtemps.</p> <ul style="list-style-type: none">■ Pour éviter la formation de moisissures et d'odeurs dans votre lave-linge séchant, démarrez le programme <i>Nettoyer machine</i> avec le produit nettoyeur pour machine Miele ou avec une lessive universelle en poudre.

Pour effacer un message d'anomalie, déclenchez le lave-linge séchant avec la touche .

Anomalies concernant TwinDos

Problème	Cause et solution
<p>i Insérer une nouvelle cartouche ou remplir le réservoir ①</p>	<p>La cartouche est vide.</p> <ul style="list-style-type: none"> ■ Remplacez la cartouche. ■ Vérifiez si le linge est propre. Il se peut que la quantité de lessive n'ait pas été suffisante. Lavez le linge encore une fois si nécessaire.
<p>i Plus que quelques lavages possibles. Commandez une nouvelle cartouche pour le tiroir ①.</p>	<p>La cartouche ne contient presque plus de lessive. Vous pouvez encore effectuer environ 4 à 8 cycles de lavage.</p> <ul style="list-style-type: none"> ■ Insérez une nouvelle cartouche.
<p>i Utilisez "TwinDos" ou lancez l'entretien "TwinDos" via le menu "Entretien". Voir le mode d'emploi.</p>	<p>TwinDos n'a pas été utilisé pendant une période prolongée.</p> <ul style="list-style-type: none"> ■ Utilisez TwinDos pour l'une des prochaines lessives. ■ Effectuez l'entretien TwinDos conformément aux instructions du chapitre « Nettoyage et entretien », section « Démarrer les programmes d'entretien ».
<p> Lancez l'entretien "TwinDos" pour le tiroir ① via le menu "Entretien". Voir le mode d'emploi.</p>	<p>TwinDos n'a pas été utilisé depuis trop longtemps. La lessive peut sécher dans les conduits.</p> <ul style="list-style-type: none"> ■ Effectuez immédiatement l'entretien TwinDos conformément aux instructions du chapitre « Nettoyage et entretien », paragraphe « Démarrer les programmes d'entretien ».
<p>Les messages listés sur cette page sont donnés à titre d'exemple. Les messages peuvent varier selon le compartiment ①/② concerné.</p>	

Les messages s'affichent en fin de programme ou lors de l'enclenchement du lave-linge séchant et doivent être validés avec la touche sensitive OK.

En cas d'anomalie

Anomalies concernant TwinDos



Problème	Cause et solution
Des taches sombres sont visibles dans la lessive liquide.	<p>Des moisissures se sont formées dans la lessive liquide.</p> <ul style="list-style-type: none">■ Videz la lessive liquide du réservoir et nettoyez-le bien.
Le dosage de la lessive et/ou de l'adoucissant n'a pas eu lieu.	<p>Le dosage automatique n'a pas été activé.</p> <ul style="list-style-type: none">■ Avant le prochain lavage, effleurez la touche sensitive <i>TwinDos</i>. <p>Le dosage automatique est activé.</p>
	<p>Le dosage de lessive/d'adoucissant n'a pas été effectué bien qu'il ait été activé.</p> <ul style="list-style-type: none">■ Essayez à nouveau.■ Si le dosage n'est toujours pas effectué, appelez le service après-vente.
Après utilisation d'une nouvelle cartouche de lessive, la cartouche est signalée comme étant vide lorsque l'appareil est mis en marche.	<p>Lors du changement de la cartouche de lessive, le lave-linge séchant était éteint.</p> <ul style="list-style-type: none">■ Activez le lave-linge séchant.■ Retirez la cartouche puis insérez la de nouveau dans le compartiment. <p>Le compteur est remis à 0.</p>

Problèmes d'ordre général avec le lave-linge séchant

Problème	Cause et solution
Le lave-linge séchant vibre fortement pendant l'essorage.	<p>Les pieds de machine sont mal réglés et ne sont pas bloqués.</p> <ul style="list-style-type: none"> ■ Ajustez l'appareil de sorte qu'il soit bien d'aplomb et bloquez les pieds.
Bruits de pompe inhabituels.	<p>Il ne s'agit pas d'une anomalie. Les bruits d'aspiration en début et en fin de vidange sont normaux.</p>
Bruits d'essorage pendant le séchage.	<p>Il ne s'agit pas d'une anomalie. Le séchage implique aussi de l'essorage (thermo-essorage).</p>
Le lave-linge séchant n'a pas essoré le linge comme d'habitude, celui-ci est encore trempé.	<p>Un balourd trop important a été détecté lors de l'essorage final et la vitesse d'essorage a été automatiquement réduite.</p> <ul style="list-style-type: none"> ■ Pour que le linge se répartisse mieux dans le tambour, chargez toujours des pièces de linge de différentes tailles.
Une quantité importante de résidus de lessive reste dans le bac à produits.	<p>La pression d'eau n'est pas suffisante.</p> <ul style="list-style-type: none"> ■ Nettoyez les filtres d'arrivée d'eau. ■ Sélectionnez l'option <i>Hydro plus</i>.
	<p>Les lessives en poudre utilisées avec un produit anti-tartre ont tendance à coller.</p> <ul style="list-style-type: none"> ■ Nettoyez le bac à produits et versez à l'avenir d'abord la lessive, puis le produit anti-tartre.
De l'eau reste dans le bac à adoucissant, à côté de la capsule.	<p>CapDosing n'a pas été activée ou la capsule vide n'a pas été retirée après la dernière lessive.</p> <ul style="list-style-type: none"> ■ Lors de la prochaine utilisation de la capsule, veillez à ce que CapDosing soit activée. ■ Sortez et éliminez la capsule après chaque lessive.
	<p>Le tube d'évacuation du bac à produits, dans lequel est insérée la capsule, est obstrué.</p> <ul style="list-style-type: none"> ■ Nettoyez le tube.

En cas d'anomalie

Problèmes d'ordre général avec le lave-linge séchant

Problème	Cause et solution
L'adoucissant n'est pas complètement entraîné ou il reste trop d'eau dans le compartiment  .	Le tube d'aspiration n'est pas correctement en place ou est obstrué. ■ Nettoyez le tube d'aspiration, voir chapitre « Nettoyage et entretien », paragraphe « Nettoyer le bac à produits ».
Il y a encore du liquide dans la capsule à la fin du programme.	Le tube d'évacuation du bac à produits sur lequel est inséré la capsule est obstrué. ■ Nettoyez le tube.
	Il ne s'agit pas d'une anomalie. Pour des raisons techniques, il reste un peu d'eau dans la capsule.
Une langue étrangère s'affiche.	Une autre langue a été sélectionnée dans « Réglages, Langue  ». ■ Sélectionnez la langue souhaitée.
	Le symbole de drapeau vous servira de repère.
L'écran est sombre.	L'écran s'éteint automatiquement afin d'économiser de l'énergie (mode veille). ■ Effleurez la touche sensitive <i>Start/Stop</i> . La veille se termine.
Plusieurs durées restantes sont indiquées sur l'écran.	L'affichage du temps restant résulte d'un processus d'apprentissage et s'adapte continuellement à vos habitudes de lavage et de séchage.

Problèmes d'ordre général avec le lave-linge séchant

Problème	Cause et solution
<p>De la mousse s'échappe du bac à produits pendant le programme <i>Rinçage conduits</i>.</p>	<p>Il reste des résidus de produit du dernier lavage dans la cuve.</p> <ul style="list-style-type: none"> ■ Dosez toujours la juste quantité de produit. Utilisez (si disponible) le dosage automatique du produit de lessive.
<p>À la fin du programme <i>Rinçage conduits</i>, il reste de la mousse dans le tambour.</p>	<p>Le programme <i>Rinçage conduits</i> permet également de rincer les résidus de lessive présents dans le réservoir à lessive. De la mousse peut ainsi se former.</p> <ul style="list-style-type: none"> ■ Utilisez régulièrement le programme <i>Rinçage conduits</i> pour que les résidus de lessive ne puissent pas se déposer dans le réservoir à lessive.
<p>À la fin du programme <i>Rinçage conduits</i> (ou « Eliminer peluches », selon le modèle), il reste des peluches dans le tambour.</p>	<p>Vous n'avez pas utilisé le programme <i>Rinçage conduits</i> depuis longtemps.</p> <ul style="list-style-type: none"> ■ Retirez les peluches du tambour. ■ Utilisez régulièrement le programme <i>Rinçage conduits</i>.
<p>Le lave-linge séchant dégage une odeur.</p>	<p>L'info hygiène n'a pas été prise en compte. Aucun programme de lavage à plus de 60 °C n'a été effectué depuis longtemps.</p> <ul style="list-style-type: none"> ■ Pour éviter la formation de moisissures et d'odeurs dans votre lave-linge séchant, démarrez le programme <i>Nettoyer machine</i> avec le produit nettoyant pour machine Miele ou avec une lessive universelle en poudre.
	<p>La porte et le bac à produits ont été fermés après le lavage.</p> <ul style="list-style-type: none"> ■ Laissez la porte et le bac à produits entrouverts pour qu'ils puissent sécher.

En cas d'anomalie

Résultat de lavage insatisfaisant

Problème	Cause et solution
Des dépôts blanchâtres ressemblant à de la lessive apparaissent sur le linge foncé.	<p>La lessive contient des composants non solubles (zéolithes) pour adoucir l'eau, qui adhèrent au linge.</p> <ul style="list-style-type: none">■ Une fois le linge sec, essayez d'enlever ces traces avec une brosse.■ A l'avenir, lavez les textiles foncés avec une lessive ne contenant pas de zéolithes, ce qui est en général le cas des produits liquides.■ Lavez les textiles en programme <i>Textiles foncés</i>.
Le linge lavé avec une lessive liquide n'est pas propre.	<p>La lessive liquide ne contient pas d'agent de blanchiment. Les taches de fruit, de café ou de thé ne sont donc pas toujours éliminées.</p> <ul style="list-style-type: none">■ Utilisez le système à 2 phases de Miele. L'ajout ciblé de UltraPhase 2 pendant le processus de lavage permet d'éliminer efficacement les taches.■ Utilisez de la lessive en poudre contenant un agent de blanchiment.
Des résidus gris élastiques adhèrent au linge lavé.	<p>Vous avez utilisé trop peu de lessive. Le linge présentait de nombreuses taches de graisse (huiles, pommades).</p> <ul style="list-style-type: none">■ Pour du linge présentant ce type de taches, utilisez davantage de lessive ou une lessive liquide.■ Avant le prochain lavage, lancez le programme <i>Nettoyage machine</i> en utilisant le nettoyant pour machine Miele ou une lessive universelle en poudre.

Résultat de séchage insatisfaisant

Problème	Cause et solution
<p>Après séchage, le linge est trop humide et le message suivant apparaît à l'écran : Vérifier charge</p>	<p>La charge est trop faible. L'électronique n'a pas pu mesurer correctement le taux d'humidité résiduelle.</p> <ul style="list-style-type: none"> ■ Redémarrez le programme et sélectionnez un <i>Temps de séchage</i> à la place d'un niveau de séchage. ■ À l'avenir, utilisez un programme avec un <i>Temps de séchage</i> pour sécher de faibles quantités de linge. <p>Un anneau de linge s'est formé pendant l'essorage, car la répartition du linge n'était pas équilibrée. Un anneau de linge s'est formé pendant l'essorage thermique, car le linge était trop humide ou la vitesse d'essorage choisie était trop élevée.</p> <ul style="list-style-type: none"> ■ Ouvrez la porte et séparez les pièces de linge. ■ Redémarrez le programme de séchage avec une vitesse d'essorage moins élevée ou sélectionnez un <i>temps de séchage</i> à la place d'un niveau de séchage.
<p>Le linge semble encore humide après le séchage.</p>	<p>L'option <i>Défroissage</i> était sélectionnée.</p> <ul style="list-style-type: none"> ■ Enlevez le linge et suspendez-le sur des cintres pour qu'il finisse de sécher. <p>Le linge chaud semble plus humide.</p> <ul style="list-style-type: none"> ■ Étendez le linge pour que la chaleur puisse s'échapper.
<p>Le linge est trop humide ou trop sec après séchage.</p>	<p>L'humidité résiduelle souhaitée se trouve entre deux paliers de séchage.</p> <ul style="list-style-type: none"> ■ Si besoin, modifiez les paliers de séchage comme indiqué au chapitre « Réglages », paragraphe « Paliers de séchage ».
<p>Il y a de l'eau dans le tambour après séchage.</p>	<p>La vidange ne s'effectue pas correctement.</p> <ul style="list-style-type: none"> ■ Nettoyez le filtre et la pompe de vidange comme décrit au paragraphe « Ouverture de la porte en cas de vidange obstruée et/ou de panne de courant » et vérifiez la hauteur de vidange.

En cas d'anomalie

La porte ne s'ouvre pas.

Problème	Cause et solution
Impossible d'ouvrir la porte pendant le déroulement du programme.	La porte est verrouillée pendant le déroulement du programme. ■ Suivez les instructions du chapitre « Lavage », paragraphe « 6. Démarrer le programme ».
	Il y a de l'eau dans le tambour et le lave-linge séchant ne peut pas vidanger. ■ Nettoyez le filtre de vidange et la pompe de vidange comme expliqué dans le paragraphe « Déverrouillage manuel de porte en cas de vidange obstructuée et/ou de panne de courant ».
	Le niveau d'eau est trop élevé dans le tambour. ■ Interrompez le programme. Le lave-linge séchant vidange l'eau.
À la fin du programme ou après une annulation de programme, le message suivant s'affiche : Refroidissement final	Pour des raisons de sécurité, la porte ne peut pas être ouverte si la température dans le tambour excède 55 °C pendant le lavage ou 70 °C pendant le séchage. ■ Attendez jusqu'à ce que la température dans le tambour ait baissé et que l'indication à l'écran ait disparu.
L'écran affiche : La serrure de la porte est bloquée. Contactez le service après-vente.	La serrure de porte est bloquée. ■ Contactez le service après-vente Miele.

Déverrouillage manuel de porte en cas de vidange obstruée et/ou de panne de courant

- Désactivez le lave-linge séchant.

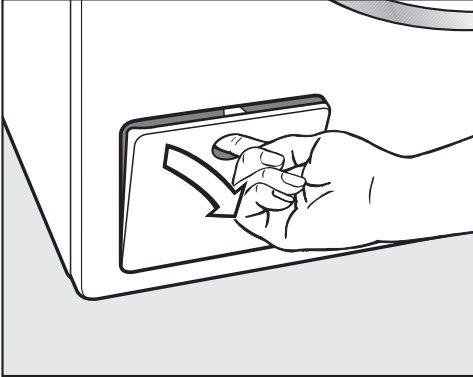

- Ouvrez la trappe d'accès à la pompe de vidange.

Vidange obstruée

Si la vidange est obstruée, le lave-linge séchant peut contenir une grande quantité d'eau.

⚠ Risque d'ébouillantage dû au bain lessiviel brûlant.

Si vous venez de laver du linge à haute température, l'écoulement du bain lessiviel est brûlant.

Vidangez le bain lessiviel avec précaution.

Evacuation de l'eau

Ne dévissez pas entièrement les filtres à lessive.

- Placez un récipient à rebords peu élevés mais avec une grande contenance sous la trappe, comme une plaque de cuisson creuse.

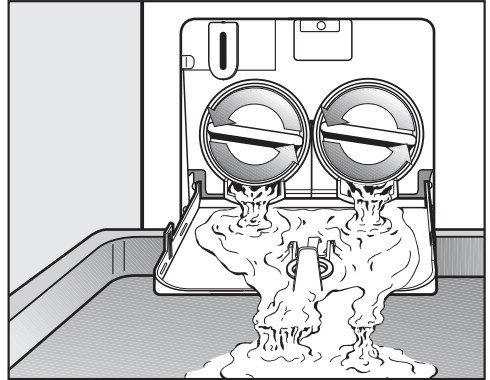

- Dévissez lentement les filtres jusqu'à ce que l'eau s'écoule.
- Pour arrêter l'écoulement d'eau, revissez les filtres.

Dès que l'eau ne coule plus :

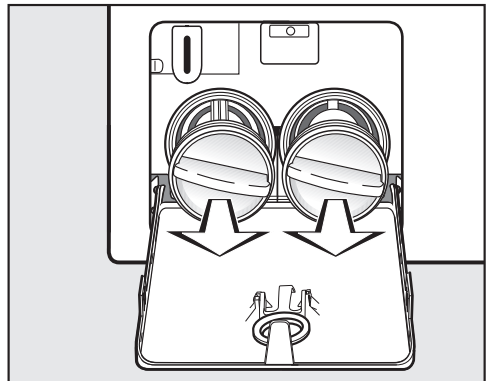

- Dévissez entièrement les filtres à lessive et retirez les.

En cas d'anomalie

Nettoyer le filtre de vidange

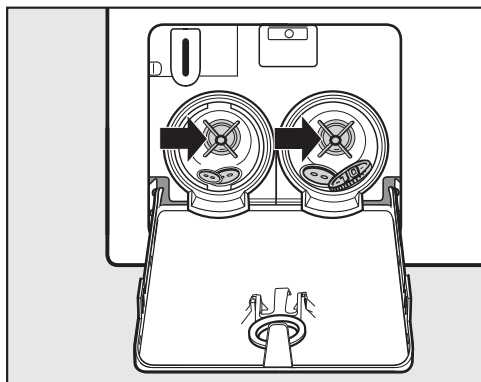

- Nettoyez soigneusement les filtres.
- Vérifiez si la turbine de la pompe de vidange tourne facilement, enlevez les corps étrangers (boutons, pièces de monnaie, etc.) si nécessaire, et nettoyez l'intérieur.

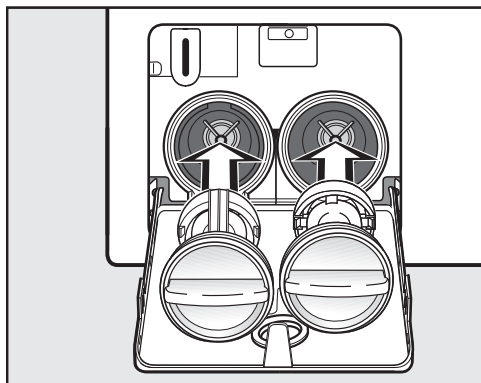

- Remettez les filtres à lessive correctement en place (à droite et à gauche) et revissez-les bien.

⚠ Risque de dommages dus à l'écoulement d'eau.

Si les filtres à lessive ne sont pas remis en place correctement, de l'eau s'écoule du lave-linge séchant.

Remettez les filtres à lessive correctement en place et revissez-les bien.

Ouvrir la porte

⚠ Risque de blessure due au tambour qui tourne.

Ne mettez jamais les mains dans un tambour qui tourne encore, vous risqueriez d'être grièvement blessé.

Assurez-vous que le tambour est à l'arrêt avant de décharger votre linge.

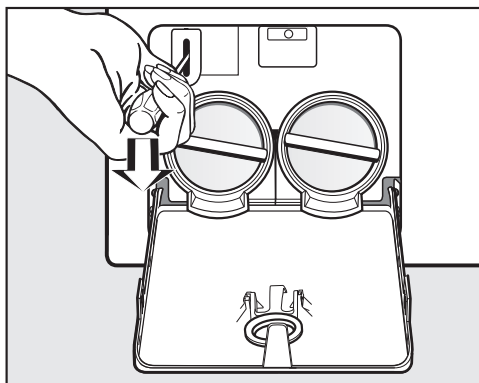

- Utilisez un tournevis pour déverrouiller la porte.
- Ouvrez la porte.

Contact en cas d'anomalies

Vous n'arrivez pas à résoudre l'anomalie par vous-même ? Contactez le service après-vente Miele ou votre revendeur Miele.

Vous pouvez prendre rendez-vous en ligne avec le service après-vente Miele sous www.miele.com/service.

Les coordonnées du service après-vente Miele figurent en fin de notice.

Veillez indiquer le modèle et la référence de votre appareil (N° de série, de fabrication). Ces deux indications figurent sur la plaque signalétique.

La plaque signalétique est placée au-dessus du hublot à l'intérieur de la porte.

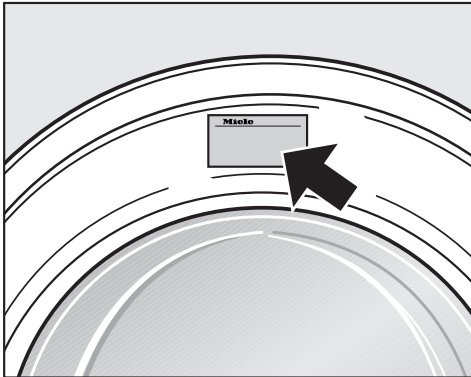

Garantie

La garantie est accordée pour cet appareil selon les modalités de vente par le revendeur ou par Miele pour une période de 24 mois.

Pour plus d'informations reportez-vous aux conditions de garantie fournies.

Accessoires en option

Les accessoires de ce lave-linge séchant sont disponibles chez les revendeurs Miele ou au SAV Miele.

Base de données EPREL

À partir du 1er mars 2021, des informations sur l'étiquetage énergétique et les exigences en matière d'écoconception seront disponibles dans la base de données européenne sur les produits (EPREL). Le lien suivant <https://eprel.ec.europa.eu/> permet d'accéder à la base de données sur les produits. Il vous est demandé de saisir ici la désignation du modèle.

Vous trouverez la désignation du modèle sur la plaque signalétique.

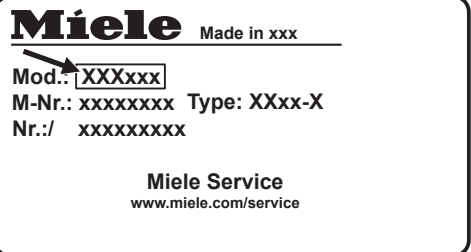

Installation

Vue de face

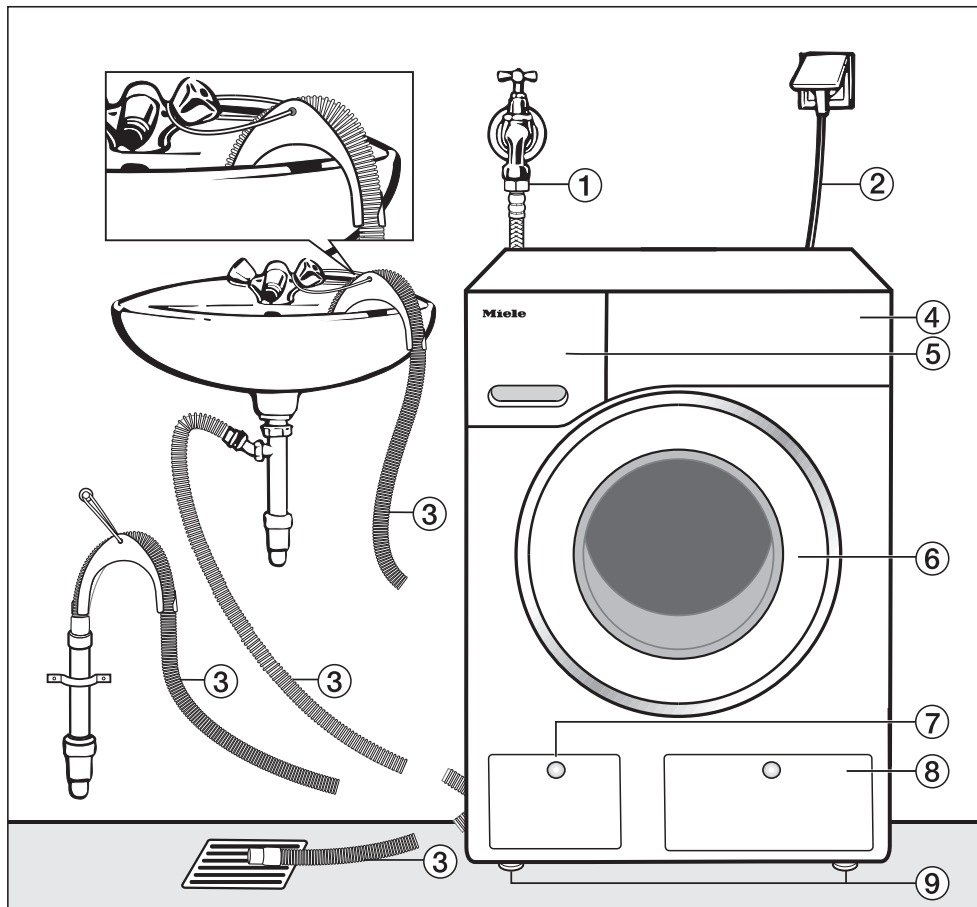

- ① Tuyau d'arrivée d'eau (WPM, Water-Control Metal, tuyau à armature métallique)
- ② Raccordement électrique
- ③ Tuyau de vidange avec crosse (amovible) et les différentes évacuations possibles de l'eau
- ④ Bandeau de commande
- ⑤ Bac à produits
- ⑥ Porte
- ⑦ Trappe d'accès au filtre de vidange, à la pompe de vidange et au système de déverrouillage d'urgence
- ⑧ Trappe d'accès aux réservoirs TwinDos
- ⑨ 4 pieds réglables

Vue de derrière

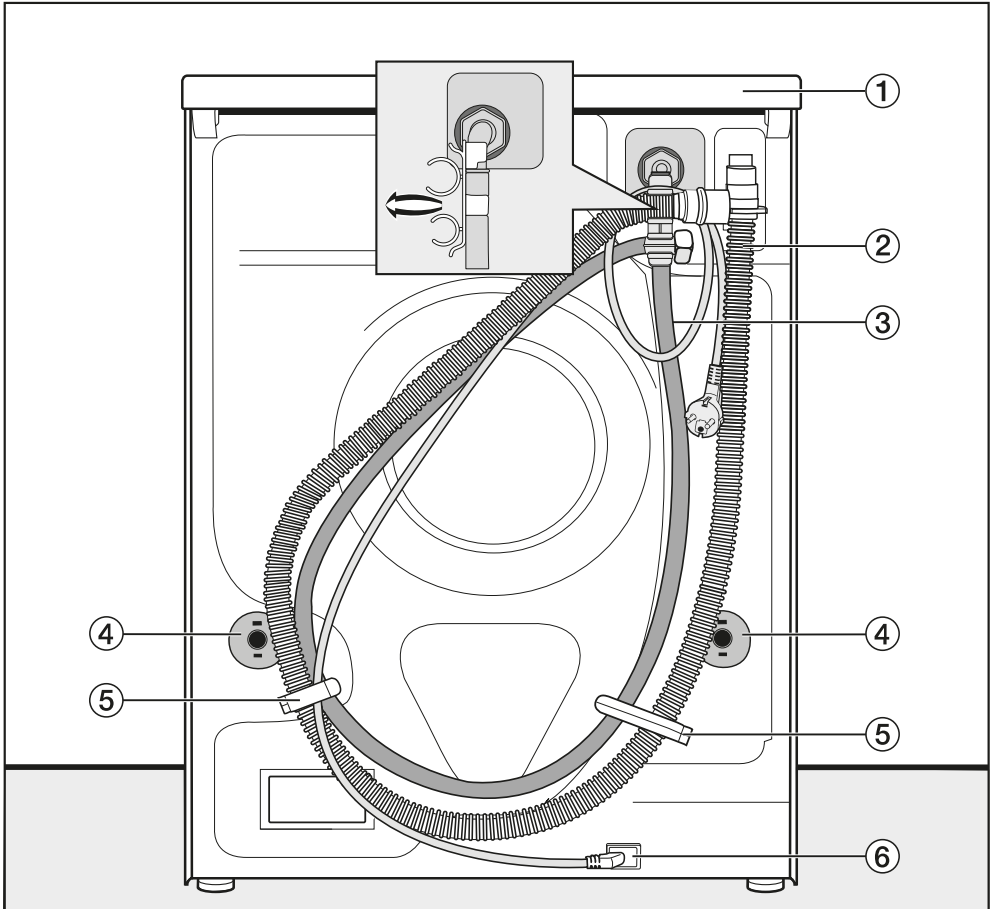

① Couvercle en saillie avec prises de main pour le transport

② Tuyau de vidange

③ Tuyau d'arrivée d'eau

④ Sécurités rotatives avec tiges de transport

⑤ Fixations de transport pour tuyaux d'arrivée d'eau et de vidange

⑥ Raccordement électrique

Installation

Lieu d'installation

La surface de montage la mieux adaptée est un sol en béton. Contrairement à un plancher en bois ou à un sol « souple », il ne transmet pratiquement pas de vibrations lors de l'essorage.

Attention :

- Installez le lave-linge séchant bien d'aplomb et veillez à ce qu'il soit stable.
- Evitez d'installer le lave-linge séchant sur des revêtements de sol souples, sans quoi l'appareil risque de vibrer pendant l'essorage.

Règles à respecter en cas d'installation sur un plancher en bois :

- Placez le lave-linge séchant sur une planche en bois (59 x 52 x 3 cm minimum). Ce panneau doit être vissé sur autant de poutres que possibles, et non seulement sur les lattes du plancher.

Conseil : Installez le lave-linge séchant si possible dans un angle de la pièce si possible, c'est là que la stabilité du plancher est la meilleure.

⚠ Risque de blessures provoquées par un lave-linge séchant non sécurisé.

En cas d'installation sur un socle déjà existant (en béton ou en maçonnerie), le lave-linge séchant risque de tomber du socle pendant l'essorage. Sécurisez le lave-linge séchant avec un étrier de fixation (accessoire en option).

Transport du lave-linge séchant sur le lieu d'installation

⚠ Risque de blessures provoquées par un couvercle non fixé.

Du fait de circonstances extérieures, la fixation arrière du couvercle peut devenir cassante. Le couvercle peut s'arracher lors du transport.

Veillez à la bonne fixation du couvercle avant de transporter l'appareil.

- Portez le lave-linge séchant par les pieds avant et le rebord arrière du couvercle.

Démonter les sécurités de transport

Retirer la tige de transport gauche

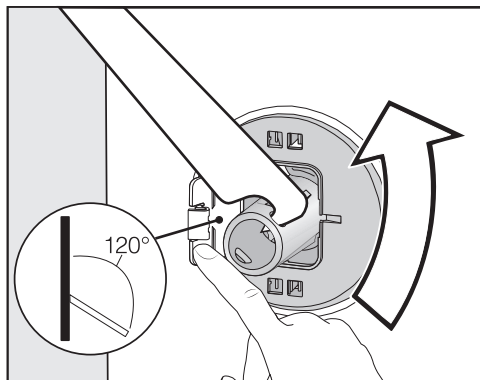

- Poussez le cache vers l'extérieur et tournez la tige de transport de 90° à l'aide de la clé à fourche fournie.

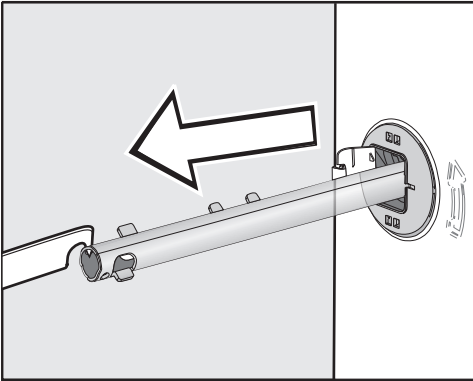

- Retirez la tige de transport.

Retirer la tige de transport droite

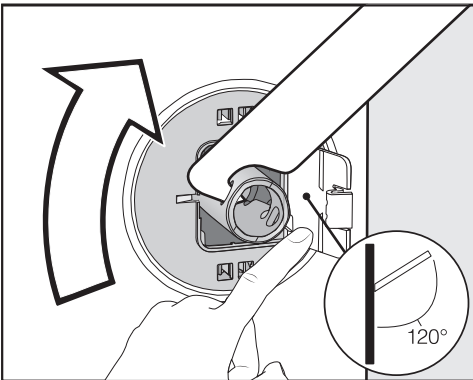

- Poussez le cache vers l'extérieur et tournez la tige de transport de 90° à l'aide de la clé à fourche fournie.

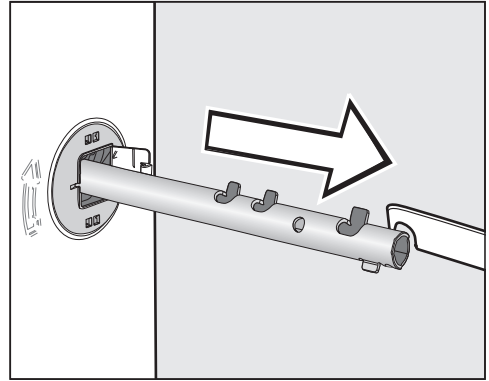

- Retirez la tige de transport.

Obstruer les orifices

⚠ Risque de blessure au contact des arêtes vives.
Ne mettez jamais les mains dans des orifices non obstrués, risque de blessure.
Obstruez les orifices où la sécurité de transport a été retirée.

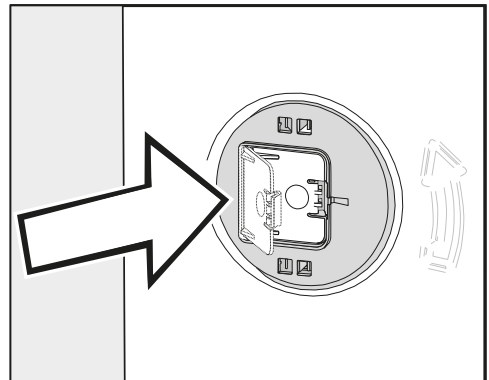

- Appuyez fermement sur les caches jusqu'à ce qu'ils s'enclenchent.

Installation

Installer les sécurités de transport

⚠ Dommages liés à un transport incorrect.

Le lave-linge séchant peut être endommagé s'il est transporté sans sécurités de transport.

Conservez les sécurités de transport. Elles doivent être remontées avant le transport du lave-linge séchant (par exemple pour un déménagement).

Ouvrir les caches

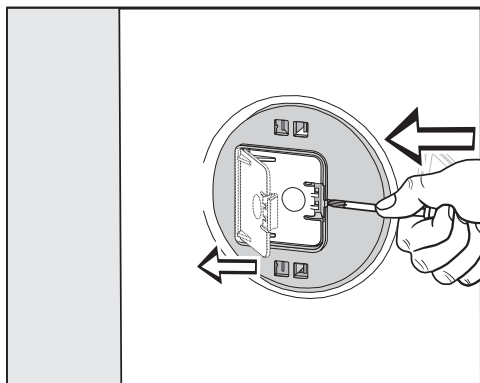

- A l'aide d'un objet pointu, appuyez un tournevis étroit contre l'ergot, par exemple.

Le cache s'ouvre.

Installer les tiges de transport

- L'installation s'effectue dans l'ordre inverse du démontage.

Conseil : Soulevez légèrement le tambour, les tiges de transport peuvent être enfoncées plus facilement.

Encastrement sous un plan de travail

Le montage et le démontage du kit d'encastrement* doivent toujours être effectués par un professionnel.

- Un **jeu d'encastrement*** est nécessaire. La tôle jointe au jeu d'encastrement vient remplacer le couvercle de l'appareil. Le montage de la tôle de protection est indispensable pour des raisons de sécurité électrique.
- L'arrivée et l'évacuation d'eau, ainsi que le raccordement électrique, doivent être installés à proximité du lave-linge séchant et être facilement accessibles.

Des instructions de montage sont jointes au kit d'encastrement.

* Accessoires en option

Conseils d'installation

Pour un fonctionnement optimal, le lave-linge séchant doit être horizontal et bien d'aplomb sur ses quatre pieds.

Une installation non conforme augmente la consommation d'eau et d'énergie, et peut provoquer un déplacement de l'appareil.

Dévisser et bloquer les pieds

L'équilibrage du lave-linge séchant s'effectue au moyen de ses quatre pieds à visser. Ils sont rentrés au maximum au moment de la livraison.

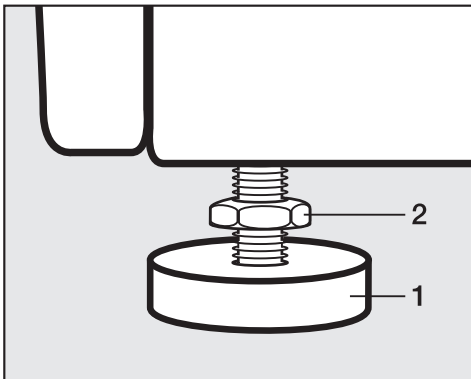

- Desserrez le contre-écrou **2** dans le sens des aiguilles d'une montre à l'aide de la clé à fourche fournie. Dévissez le contre-écrou **2** et le pied **1** en même temps.

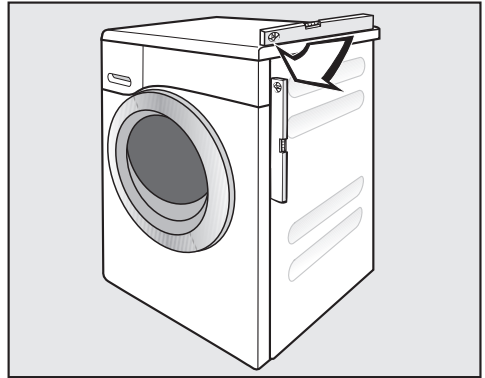

- Vérifiez avec un niveau à bulle si le lave-linge séchant est bien d'aplomb.
- Maintenez le pied **1** en place à l'aide d'une pince multiusage, puis resserrez de nouveau le contre-écrou **2** contre la carrosserie à l'aide de la clé à fourche.

⚠ Dommages liés à un lave-linge séchant mal ajusté.

Si les pieds ne sont pas bloqués, le lave-linge séchant risque de se déplacer.

Serrez les quatre contre-écrous des pieds contre la carrosserie. Vérifiez également que les pieds n'ont pas été dévissés lors de la mise en place.

Installation

Système anti-fuites

Le système anti-fuites Miele garantit une protection parfaite contre les dégâts des eaux liés à l'utilisation du lave-linge séchant.

Ce système se compose des éléments suivants :

- le tuyau d'arrivée d'eau
- l'électronique, la protection anti-fuites et la sécurité anti-débordement
- le tuyau de vidange

Tuyau d'arrivée d'eau

- Protection contre l'éclatement de la vanne de sécurité

Le tuyau d'arrivée d'eau présente une pression d'éclatement supérieure à 14000 kPa (140 bars).

- Gaine de protection du tuyau d'arrivée d'eau

Le tuyau d'arrivée d'eau est enveloppé d'une armature métallique tissée telle une « seconde peau » qui le protège des dommages.

Boîtier et électronique

- Bac collecteur

L'eau s'écoulant suite à des fuites dans le lave-linge séchant sera récupérée dans le bac collecteur. Un interrupteur à flotteur ferme les vannes d'arrivée d'eau. Toute arrivée d'eau supplémentaire est bloquée. L'eau se trouvant dans la cuve est vidangée.

- La sécurité anti-débordement

Ce dispositif évite que le lave-linge séchant déborde suite à une arrivée d'eau incontrôlée. Dès que le niveau d'eau dépasse une certaine hauteur, la pompe de vidange s'enclenche et l'eau est vidangée de manière contrôlée.

Tuyau de vidange

Le tuyau de vidange est protégé par un système d'aération. Cela permet d'éviter que le lave-linge séchant ne soit vidé par un effet de siphon.

Arrivée d'eau

 Risque sanitaire et dommages dus à l'arrivée d'eau impropre.

La qualité de l'entrée d'eau doit correspondre aux spécifications de l'eau potable du pays dans lequel le lave-linge est en fonctionnement.

Raccordez toujours le lave-linge à l'eau potable.

Le raccordement du lave-linge séchant à l'arrivée d'eau peut s'effectuer sans clapet anti-retour car il est construit suivant les normes en vigueur.

La pression de l'eau doit être comprise entre 100 kPa et 1 000 kPa. Si la pression est supérieure à 1 000 kPa, l'installation d'un réducteur de pression est indispensable.

Un robinet d'eau avec raccord fileté de 3/4" est nécessaire pour le raccordement. Si vous ne disposez pas d'un robinet d'eau, faites monter le lave-linge séchant par un installateur agréé sur le réseau d'eau potable.

Le raccord fileté est sous pression. Vérifiez l'étanchéité du raccordement en ouvrant lentement le robinet d'eau. Modifiez la position du joint et du raccord fileté en cas de fuite d'eau.

Ce lave-linge séchant n'est **pas** conçu pour un raccordement à l'eau chaude.

Maintenance

En cas de remplacement, utilisez exclusivement un tuyau d'origine Miele avec une pression d'éclatement supérieure à 14 000 kPa (140 bars).

Le filtre placé dans l'écrou fileté à l'extrémité libre du tuyau d'arrivée d'eau protège l'électrovanne d'arrivée d'eau.

Ne retirez pas le filtre à impuretés.

Rallonge de tuyau en option

Un tuyau à gaine métallique de 1,5 m de long est disponible en option auprès de votre revendeur Miele ou du service après-vente.

Installation

Vidange

Le bain est vidangé par une pompe de vidange d'une hauteur de refoulement de 1 m. Posez le tuyau sans coude, afin de ne pas gêner la vidange. La crosse peut être accrochée à l'extrémité du tuyau. Si nécessaire, le tuyau peut être rallongé jusqu'à 5 m. L'accessoire est disponible auprès du SAV Miele ou des revendeurs spécialisés.

Pour des hauteurs d'évacuation supérieures à 1 m (hauteur de refoulement max. 1,8 m), vous pouvez vous procurer une pompe de vidange de rechange auprès d'un revendeur Miele ou du service après-vente Miele. Pour des hauteurs d'évacuation supérieures à 1 m, le tuyau peut être rallongé jusqu'à 2,5 m. L'accessoire est disponible auprès du SAV Miele ou des revendeurs spécialisés.

Possibilités de vidange :

1. Dans un lavabo ou un évier :

Attention :

- Bloquez le tuyau pour qu'il ne glisse pas.
- Si l'eau est vidangée dans un lavabo, elle doit pouvoir s'écouler suffisamment vite. Sinon, elle risque de déborder ou une partie de l'eau pourrait être à nouveau aspirée dans le lave-linge séchant.

2. Raccordement à un tuyau d'évacuation en plastique avec manchon en caoutchouc (siphon non indispensable).

3. Evacuation dans une bonde au sol (puits d'écoulement).

4. Raccordement à un évier avec un raccord fileté en plastique.

Raccordement à un évier

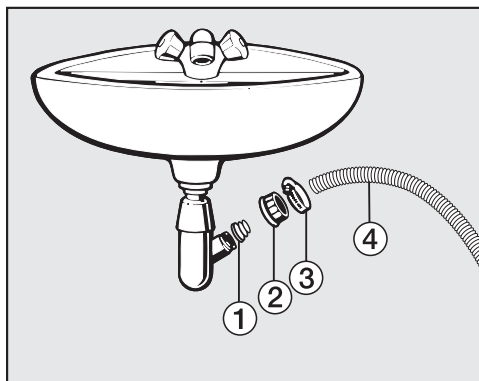

① Adaptateur

② Écrou moleté pour lavabo

③ Collier de serrage

④ Extrémité du tuyau

- Fixez l'adaptateur ① avec l'écrou moleté pour évier ② sur le siphon du lavabo.
- Enfilez l'extrémité du tuyau ④ sur l'adaptateur ①.
- Fixez le collier de serrage ③ juste derrière l'écrou moleté pour évier avec un tournevis.

Raccordement électrique

Le lave-linge séchant est équipé en série d'un raccordement « prêt à être branché » à une prise de sécurité.

Installez le lave-linge séchant de sorte que la prise soit facilement accessible. Si la prise n'est pas facilement accessible, vérifiez qu'un dispositif de sectionnement de chacun des pôles est prévu sur l'installation.



⚠ Risque d'incendie en cas de surchauffe.

Le fonctionnement de l'appareil sur des multiprises et des rallonges peut entraîner une surcharge des câbles.

Pour des raisons de sécurité, n'utilisez pas de rallonge ni de multiprises.

L'installation électrique doit être conforme aux normes EDF.

Un câble d'alimentation abîmé ne doit être remplacé que par un câble spécial du même type (disponible auprès du SAV Miele). Pour des raisons de sécurité, seul un professionnel qualifié ou le service après-vente Miele doit se charger du remplacement.

La plaque signalétique vous indique la puissance de raccordement et la protection électrique adaptée. Comparez ces indications avec celles de votre réseau électrique.

En cas de doute, contactez un électricien professionnel.

Le lave-linge séchant ne doit pas être branché sur des îlots d'onduleurs, utilisés pour une alimentation électrique autonome comme une alimentation en énergie solaire, par exemple. Sinon, des

pics de tension peuvent se produire lors de la mise en marche de l'appareil et entraîner une coupure de sécurité. Cela risque d'endommager l'électronique.

N'installez aucun dispositif qui éteint automatiquement le lave-linge séchant (par ex. minuterie).

Caractéristiques techniques

Hauteur	850 mm
Largeur	596 mm
Profondeur	637 mm
Profondeur avec porte ouverte	1055 mm
Hauteur d'installation sous plan	820 (+8/-2) mm
Largeur d'installation sous plan	600 mm
Poids	environ 98 kg
Capacité de charge lavage	8,0 kg de linge sec
Capacité de charge séchage	5,0 kg de linge sec
Tension électrique	voir plaque signalétique
Puissance de raccordement	voir plaque signalétique
Fusible	voir plaque signalétique
Données de consommation	Voir chapitre « Données de consommation »
Pression d'écoulement d'eau minimale	100 kPa (1 bar)
Pression d'écoulement d'eau maximale	1 000 kPa (10 bar)
Longueur du tuyau d'arrivée d'eau	1,55 m
Longueur du tuyau d'évacuation	1,50 m
Longueur du câble d'alimentation	2,00 m
Hauteur maximale de vidange	1,00 m
Longueur maximale de vidange	5,00 m
LED ou LED électroluminescentes	Classe 1
Labels de conformité délivrés	voir plaque signalétique
Consommation à l'arrêt	0,10
Mode veille avec maintien de la connexion au réseau	0,50
Bande fréquence	2,4000 GHz – 2,4835 GHz
Puissance maximale d'émission	< 100 mW



Déclaration de conformité

Par la présente, Miele déclare que ce lave-linge est conforme à la directive 2014/53/EU.

Le texte complet de la déclaration de conformité se trouve sous une des adresses Internet suivantes :

- Page d'accueil miele France, sur www.miele.fr
- Onglet Services, Demande de documentations, Modes d'emploi, sur www.miele.fr/electromenager/demande-d-informations-385.htm en indiquant le nom du produit ou le numéro de série

Données de consommation

		Charge kg	Énergie kWh	Eau Litres	Durée h.:min.
Lavage					
Coton	60 °C	8,0	1,35	57	2:29
	 ¹	8,0	0,97	50	2:59
	40 °C	8,0	0,90	72	2:39
	20 °C	8,0	0,35	72	2:39
Synthétique	30 °C	3,5	0,32	47	1:59
Laine 	30 °C	2,0	0,23	35	0:39
QuickPower	40 °C	4,0	0,58	40	0:49
Express*	40 °C	3,5	0,33	30	0:20
Séchage					
Coton	séchage normal ²	5,0	2,60	25	2:45
Lavage et séchage					
Coton	 séchage normal ³	8,0 1x5,0 + 1x3,0	5,47	105	7:50

1) Programme de contrôle selon la norme EN 60456

2) Programme de contrôle selon la norme EN 61121

3) Programme de contrôle selon la norme EN 50229

* Option Quick activée

Remarque concernant les essais comparatifs

Les données de consommation et la durée du programme peuvent différer des valeurs annoncées en fonction de la pression et de la dureté de l'eau, de la température d'arrivée d'eau, de la température ambiante, du type et de la quantité de linge, de l'humidité résiduelle lors du séchage, des variations de tension réseau et des options sélectionnées.

La température mesurée dans la cuve par la sonde de température lors de la phase de chauffage du procédé de lavage *PowerWash 2.0* est plus élevée que la température réelle du linge.

La température relevée dans la cuve ne correspond **pas** à la température du linge.

Lors des tests comparatifs, le dosage TwinDos doit être désactivé.

Données de consommation valables à compter du 01/03/2021

Données de consommation

Programmes	Charge kg	Énergie kWh	Eau Litres	Durée h.:min.	Tempé- rature ¹ °C	Humidité rési- duelle %	Vitesse de rotation tr/min
Lavage							
ECO 40-60*	8,0	0,80	60	3:39	35	44	1600
	4,0	0,30	52	2:39	28	43	1600
	2,0	0,20	28	2:29	25	46	1600
Coton	8,0	1,35	57	2:29	54	50	1600
	20	8,0	0,35	72	2:39	50	1600
Synthétique	30	3,5	0,32	47	1:59	30	1200
Express ²	40	3,5	0,33	30	0:20	60	1200
Laine	30	2,0	0,23	35	0:39	-	-
QuickPower	40	4,0	0,58	40	0:49	-	-
Lavage et séchage							
ECO 40-60* Séchage normal	5,0	3,30	85	6:29	30	0	1600
	2,5	1,60	43	3:59	24	0	1600

* Programme de contrôle de la conformité avec la législation de l'UE sur l'écoconception N° 2019/2023 et l'étiquetage énergétique conformément au règlement N° 2019/2014.

¹ Température maximale atteinte dans le lavage principal.





² Option *Quick* activée

Lors des tests comparatifs, le dosage TwinDos doit être désactivé.

















Remarque pour les clients



Les données de consommation peuvent différer des valeurs annoncées en fonction de la pression et de la dureté de l'eau, de la température d'arrivée d'eau, de la température ambiante, du type et de la quantité de linge, des variations de tension réseau et des options sélectionnées.





Symboles d'entretien





Lavage	
Les degrés indiqués dans la cuve indiquent la température maximale à laquelle vous pouvez laver les articles.	
	rythme de lavage normal
	rythme de lavage plus doux
	rythme de lavage très doux
	Lavage à la main
	Non lavable



Exemple pour la sélection de programme

Programme	Symboles d'entretien
ECO 40-60	 
Coton	     
Synthétique	    
Linge délicat	 
Laine	

Séchage	
Les points indiquent la température.	
	Température normale
	Température réduite
	ne doit pas être séché au sèche-linge.

Fer à repasser & repasseuse	
Les points indiquent les gammes de température.	
	env. 200 °C
	env. 150 °C
	env. 110 °C
	Le repassage à la vapeur peut causer des dommages irréversibles
	ne pas repasser (fer/repasseuse)

Nettoyage professionnel	
	Nettoyage avec des solvants chimiques. Les lettres correspondent aux produits de nettoyage.
	
	Nettoyage à l'eau
	Nettoyage à sec interdit

Blanchiment	
	produit de blanchiment par oxydation autorisé
	blanchiment à l'oxygène uniquement
	ne pas blanchir

Réglages

Commande / Affichage

Langue

Plusieurs langues d'affichage vous sont proposées.

Le drapeau  derrière le mot *Langue* sert de fil conducteur au cas où vous auriez sélectionné une langue que vous ne comprenez pas.

La langue sélectionnée est enregistrée.

Code de verrouillage

Le code PIN vous permet de protéger votre lave-linge séchant contre toute utilisation par des tiers non autorisés.

Sélection

- activer

Votre code est 125 et peut être activé. Lorsque le code PIN est activé, il doit être entré après avoir enclenché le lave-linge séchant pour pouvoir utiliser ce dernier.

- désactiver

Si vous souhaitez utiliser le lave-linge séchant sans saisir de code. Cette option apparaît seulement si vous aviez activé le code PIN.

- Modifier

Vous pouvez choisir un code.

Si vous oubliez votre code PIN, seul le SAV Miele peut déverrouiller le lave-linge séchant.

Notez le nouveau code PIN.

Mémoire

Le lave-linge séchant enregistre les derniers réglages d'un programme (température, vitesse d'essorage et certaines options) après le démarrage du programme.

Lorsque ce programme de lavage est de nouveau sélectionné, le lave-linge séchant affiche les réglages mémorisés.

Dans le réglage d'usine, Mémoire est désactivé.

Heure

L'heure du jour peut être réglée une fois le format heure paramétré.

Format temps

- 24 h (réglage d'usine)

- 12 h

Heure

- L'heure peut être réglée.

Volume

Le volume des différents signaux sonores peut être modifié.

- Volume signal de fin

- Bip de touches

- Mélodie d'accueil

Le réglage s'effectue en 7 paliers et peut être par ailleurs désactivé.

Luminosité de l'écran

Vous pouvez moduler le niveau de luminosité de l'écran.

Le réglage s'effectue en 7 paliers.

Unité de température

La température peut être indiquée en °C/Celsius ou en °F/Fahrenheit.

Le réglage d'usine est °C/Celsius.

Déroulement programme

TwinDos

Vous pouvez définir et vérifier la lessive et la quantité de dosage utilisées.

Sélectionner lessive

Si vous souhaitez utiliser la fonction TwinDos avec une autre lessive qu'UltraPhase 1 et 2, vous devez vous procurer une cartouche vide TwinDos vide (accessoire en option).

La lessive UltraPhase 1 et 2 fonctionne toujours en duo. C'est pourquoi les réglages de l'autre compartiment sont automatiquement annulés en cas de changement de lessive.

Vous pouvez utiliser les produits suivants :

- Miele UltraPhase 1
- Miele UltraPhase 2
- Lessive universelle
- Lessive couleurs
- Lessive textil. délicats
- Lessive délicat/laine
- Adoucissant

Respectez les instructions de dosage du fabricant indiquées sur l'emballage.

Vous devez définir la quantité de dosage pour la lessive sélectionnée. L'écran vous guide pour effectuer les réglages.

Conseil : Si vous sélectionnez aucun produit, le compartiment TwinDos correspondant sera mis hors service.

Réglages

Modifier qtité dosage

Vous pouvez vérifier et corriger les valeurs réglées pour le dosage de lessive des compartiments ① et ②.

Salissure

Vous pouvez déterminer un degré de salissure pré-réglé.

- peu sale
- normal (réglage d'usine)
- très sale

Niveau Hydro plus

Lorsque l'option *Hydro plus* est activée, quatre paliers vous sont proposés pour augmenter le niveau d'eau.

Sélection

- normal (réglage d'usine)
- plus ◊
- plus ◊◊
- plus ◊◊◊

Niv. rinçage maximal

Lors du rinçage, vous pouvez toujours régler le niveau d'eau sur la valeur maximale.

Cette fonction est importante pour les personnes allergiques, afin d'obtenir le meilleur résultat de rinçage. La consommation d'eau augmente.

Dans le réglage usine, cette fonction est désactivée.

Durée de trempage

Vous pouvez régler la durée de trempage entre 30 minutes et 6 heures.

Vous pouvez moduler la durée par paliers de 30 minutes. La durée choisie sera appliquée dès sélection de l'option *Trempage*.

La durée par défaut est de 0:30 h.

Tps prélavage suppl. coton

Si vous avez des exigences particulières concernant le prélavage, vous pouvez en prolonger la durée de base fixée à 25 minutes.

Sélection

- normal (réglage d'usine)

Le temps de prélavage est de 25 minutes.

- + 6 min

Le temps de prélavage est de 31 minutes.

- + 9 min

Le temps de prélavage est de 34 minutes.

- + 12 min

Le temps de prélavage est de 37 minutes.

Rythme délicat

Lorsque la fonction Délicat est activée, le déplacement du tambour est réduit. Des textiles peu sales peuvent être ainsi lavés plus en douceur.

La fonction Délicat peut être activée pour les programmes *Coton* et *Synthétique*.

Si la fonction Délicat est activée, tous les cycles de lavage desdits programmes utiliseront la fonction Délicat.

Réglage d'usine : délicat désactivé.

Protection antiplacage

Afin de réduire la probabilité de formation d'un anneau de linge, il est possible de limiter le nombre de tours pour l'essorage final.

Le réglage Protection antiplacage n'est compatible qu'avec le lavage et séchage continu.

Sélection

- Off
- 900 (réglage d'usine)
- 1000
- 1100
- 1200

Paliers de séchage

Si besoin est, vous pouvez modifier les niveaux de séchage pour les programmes *Coton*, *Synthétique* et *Automatic +*.

Le réglage s'effectue en 7 paliers.

Réglages

Prolongation refroidissement

Vous pouvez prolonger la phase de refroidissement avant que le programme de séchage se termine afin que les textiles soient davantage refroidis. Le refroidissement du linge sera plus perceptible. L'extension n'est exécutée que si une étape de séchage est sélectionnée. L'extension du temps de refroidissement n'est pas active dans le temps de séchage.

La durée de refroidissement supplémentaire peut être échelonnée entre 0 min. (réglage usine) et 18 min.

Mise en réseau

Miele@home

Configurez la connexion du lave-linge séchant à un réseau Wi-Fi domestique.

Sélection

- Installation

Ce message apparaît uniquement si le lave-linge séchant n'est pas encore connecté à un réseau Wi-Fi.

Pour plus d'informations, consultez le chapitre « Première mise en service ».

- désactiver

Ce réglage n'est visible que si Miele@home est activé.

La configuration Miele@home est conservée, la fonction Wi-Fi est désactivée.

- activer

Ce réglage n'est visible que si Miele@home est désactivé.

La fonction Wi-Fi est réactivée.

- Etat de la connexion

Ce réglage n'est visible que si Miele@home est activé.

L'écran affiche la qualité de réception du Wi-Fi, le nom du réseau et l'adresse IP.

- Réinstaller

Ce réglage n'est visible que si Miele@home est configuré.

La connexion au réseau Wi-Fi est réinitialisée, vous pouvez la reconfigurer.

- restaurer

Ce réglage n'est visible que si Miele@home est configuré.

Le Wi-Fi est désactivé et la connexion au réseau Wi-Fi est réinitialisée au réglage d'usine.

Réinitialisez la configuration réseau si vous éliminez, vendez le lave-linge séchant ou si vous mettez en service un lave-linge séchant d'occasion. Cela permet de garantir que vous avez supprimé toutes les données personnelles et que le précédent propriétaire ne puisse plus avoir accès au lave-linge séchant.

Pour pouvoir réutiliser Miele@home, vous devez effectuer une nouvelle installation.

Commande à distance

Le réglage **Commande à distance** est seulement visible si la fonction Miele@home a été configurée et activée.

Si vous avez installé l'app Miele@mobile sur votre terminal mobile, vous pouvez vérifier l'état de votre lave-linge séchant partout où vous vous trouvez et l'allumer à distance.

Vous pouvez commander également le lave-linge séchant à distance via le programme *MobileStart*.

Vous pouvez désactiver le paramètre **Commande à distance** si vous ne souhaitez plus commander votre lave-linge séchant avec votre terminal mobile.

Il est également possible d'annuler un programme via l'application si la fonction **Commande à distance** n'est pas activée.

Avec la touche « **Départ différé** », configurez une plage horaire durant laquelle vous souhaitez démarrer votre lave-linge séchant puis lancez le départ différé (voir chapitre « **Départ différé/ SmartStart** »).

Vous pouvez démarrer le lave-linge séchant dans le créneau horaire enregistré par vos soins en envoyant un signal. Si vous n'avez envoyé aucun signal jusqu'à l'heure de départ la plus tardive possible, le lave-linge séchant démarre automatiquement.

Réglage d'usine : commande à distance désactivée

SmartGrid

Le réglage **SmartGrid** est seulement visible si la fonction Miele@home a été configurée et activée.

Grâce à cette fonction, vous pouvez faire démarrer automatiquement votre lave-linge séchant aux heures creuses de votre fournisseur d'énergie.

Quand vous activez **SmartGrid**, la touche **Départ différé** a une nouvelle fonction.

Configurez **SmartStart** jusqu'avec la touche « **Départ différé** » (voir chapitre « **Départ différé/ SmartStart** »).

Le lave-linge séchant se met en marche dans le créneau horaire indiqué par vos soins dès la réception d'un signal envoyé par votre fournisseur d'énergie. Si vous n'avez reçu aucun signal de dé-

Réglages

part jusqu'à l'heure de départ la plus tardive, le lave-linge séchant démarre automatiquement.

Dans le réglage usine, la fonction SmartGrid est désactivée.

Mise à jour à distance

L'option Mise à jour à distance n'est visible et sélectionnable que si les conditions préalables à l'utilisation de Miele@home sont remplies (voir chapitre « Première mise en service », section « Miele@home »).

La fonction RemoteUpdate (mise à jour à distance) permet de mettre à jour le logiciel de votre lave-linge séchant. Si une mise à jour est disponible pour votre lave-linge séchant, ce dernier la téléchargera automatiquement. L'installation d'une mise à jour ne s'effectue pas automatiquement, vous devez la lancer manuellement.

Même si vous n'installez pas de mise à jour, vous pouvez utiliser votre lave-linge séchant comme d'habitude. Néanmoins, Miele recommande d'installer les mises à jour.

Mise en marche / Arrêt

La mise à jour à distance (RemoteUpdate) est activée par défaut. Une mise à jour disponible est automatiquement téléchargée et doit être installée manuellement.

Désactivez la mise à jour à distance (RemoteUpdate) si vous ne souhaitez pas un téléchargement automatique des mises à jour.

Déroulement de la mise à jour à distance (RemoteUpdate)

Des informations sur le contenu et l'étendue des mises à jour sont disponibles sur l'application Miele@mobile.

Un message s'affiche dès qu'une mise à jour du logiciel est disponible.

Vous pouvez installer immédiatement la mise à jour ou différer l'installation. La question est reposée en remettant le lave-linge séchant en marche.

Si vous ne souhaitez pas installer la mise à jour, désactivez la mise à jour à distance (RemoteUpdate).

La mise à jour peut prendre quelques minutes.

Attention :

- Tant que vous ne recevez pas de notification, aucune mise à jour n'est disponible.
- Une fois qu'une mise à jour est installée, vous ne pouvez pas revenir à une version précédente.
- N'éteignez pas le lave-linge séchant pendant les mises à jour. Dans le cas contraire, la mise à jour sera interrompue et ne sera pas installée.
- Certaines mises à jour du logiciel peuvent uniquement être réalisées par le service après-vente Miele.

Les réglages vous permettent d'adapter l'électronique du sèche-linge séchant à vos besoins. Vous pouvez modifier ces réglages à tout moment.

Ouvrir le menu Réglages

- Activez le lave-linge séchant.
- Faites défiler le menu principal jusqu'à ce que Réglages s'affiche.
- Effleurez la touche sensitive Réglages.

L'écran passe au menu Réglages.

Sélectionner les réglages

Les réglages sont regroupés dans plusieurs sous-menus.

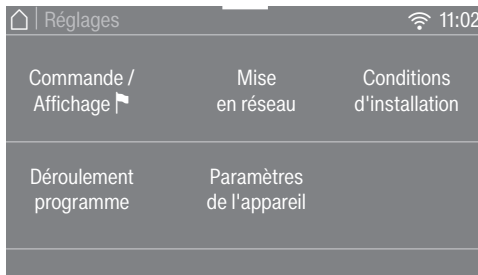

- Sélectionnez le sous-menu souhaité.
- Parcourez la liste de sélection jusqu'à voir apparaître le réglage souhaité.
- Effleurez la touche sensitive pour modifier le réglage.

Modifier les réglages

- Modifiez la valeur affichée et confirmez avec OK...
- ... ou effleurez une option pour la désélectionner.

L'option sélectionnée devient orange.

L'option sélectionnée est enregistrée. L'écran passe au menu Réglages ou retourne au niveau de menu précédent.

Quitter le menu Réglages

- Effleurez la touche sensitive ↩.

L'écran passe au niveau de menu précédent.

- Effleurez la touche sensitive 🏠.

L'affichage bascule vers le menu principal.

Réglages

Paramètres de l'appareil

Droits d'auteur et licences

Miele utilise son propre logiciel ou un logiciel tiers non couvert par une licence open source, pour faire fonctionner et contrôler l'appareil. Le présent logiciel/les composants de logiciel sont soumis à des droits d'auteur. Les droits d'auteur détenus par Miele et des tiers doivent être respectés.

Cet appareil contient également des composants logiciels distribués sous licence open source. Vous pouvez consulter les composants open source inclus ainsi que les avis de droit d'auteur correspondants, les copies des conditions de licence applicables et toute autre information dans l'appareil sous l'option de menu Réglages | Paramètres de l'appareil | Informations légales | Licences open source. Les dispositions de responsabilité et de garantie des conditions de licence open source qui y figurent ne s'appliquent qu'à l'égard des ayants droit respectifs.

Conditions d'installation

Pression d'eau faible

Si la pression d'eau est faible, le lave-linge séchant interrompt le programme avec le message d'anomalie : arrivée d'eau.

Si la pression d'eau est faible, ce réglage peut être sélectionné pour garantir une arrivée d'eau adéquate.

Pression d'eau faible est activé en usine.

Refroidissement bain lessiviel

À la fin du lavage principal, une entrée d'eau supplémentaire est admise dans le tambour pour refroidir le bain lessiviel.

Le refroidissement du bain lessiviel s'effectue en programme Coton, si la température est supérieure ou égale à 70 °C.

Activation du refroidissement du bain lessiviel :

- pour éviter tout risque d'ébouillantage si le tuyau de vidange est accroché à un lavabo ou un évier ;
- dans les bâtiments non pourvus d'un tuyau d'évacuation conforme à la norme DIN 1986.

Réglage d'usine : refroidissement du bain désactivé.

Réduction de température

L'eau présente un point d'ébullition plus bas en altitude. À partir d'une altitude de 2 000 m, Miele recommande d'activer la réduction de la température pour éviter « l'ébullition de l'eau ». La température maximale est réduite à 80 °C, même lorsqu'une température plus élevée est sélectionnée.

Réglage d'usine : réduction de la température désactivée.

Lessive et produits d'entretien

Une large gamme de lessives, de produits complémentaires de soin du linge, d'additifs et de produits d'entretien des appareils est disponible pour ce lave-linge. Tous ces produits sont adaptés aux lave-linge Miele.

Vous pouvez commander ces articles et bien d'autres encore sur Internet sous shop.miele.fr. Vous pouvez également vous les procurer auprès du service après-vente Miele et de votre revendeur Miele.

Lessives

Miele UltraPhase 1 et 2

- Lessive liquide à 2 composants actifs pour le linge blanc et de couleur
- Pour des couleurs vives et un blanc éclatant
- Élimination efficace des taches, même à basse température

Miele UltraPhase 1 et 2 Sensitive

- Lessive liquide à 2 composants actifs pour le linge blanc et de couleur
- Sans parfum ni colorant : adapté pour les peaux sensibles
- Propriétés écologiques certifiées par l'écolabel Le Cygne Blanc
- Élimination efficace des taches, même à basse température

UltraWhite (lessive en poudre)

- Résultats parfaits à 20/30/40/60/95 °C
- Une blancheur éclatante grâce à sa forte teneur en oxygène actif et en agents blanchissants
- Élimination efficace des taches, même à basse température

UltraColor (lessive liquide)

- Excellents résultats de lavage à 20/30/40/60 °C
- Formule protectrice pour des couleurs toujours éclatantes
- Élimination efficace des taches, même à basse température

UltraColor Sensitive (lessive liquide)

- Pour les couleurs - adapté pour les peaux sensibles
- Sans parfums ni colorants
- Propriétés écologiques certifiées par l'écolabel Le Cygne Blanc

Lessive pour linge délicat WoolCare (lessive liquide)

- Pour la laine, la soie et les textiles délicats
- Formule spéciale aux protéines de blé et protection des couleurs
- Excellents résultats de lavage à 20/30/40/60 °C

Lessives spéciales

Ces lessives spéciales sont disponibles sous forme de caps pour un dosage unique pratique.

Caps Sport

- pour textiles synthétiques
- Neutralise les odeurs grâce à un absorbant d'odeurs
- Préviend le chargement électrostatique des vêtements
- Préserve la forme et les propriétés respirantes des textiles synthétiques

Caps DownCare

- pour duvets
- Préserve l'élasticité et les propriétés respirantes des duvets
- Nettoyage efficace et entretien doux grâce à la lanoline
- Les duvets ne collent pas et restent légers

Caps WoolCare

- Lessive pour la laine et les textiles délicats
- Formule de soin spéciale à base de protéines de blé
- Technologie de protection des fibres contre le feutrage
- Formule de protection des couleurs pour un lavage en douceur

Caps Outdoor

- Lessive spéciale pour vêtements de travail de qualité supérieure

- Protège les fonctions de membrane des vêtements de travail de haute qualité
- Préserve la forme et les propriétés respirantes des textiles synthétiques
- Neutralise les odeurs grâce à un absorbant d'odeurs

Caps UltraDark

- Lessive spéciale pour linge noir et foncé
- Formule de protection des couleurs pour un lavage en douceur
- Effet anti-bouloches : empêche vos vêtements de ternir
- Préserve durablement l'intensité des couleurs

Caps CottonRepair

- Lessive spéciale pour textiles en coton
- Ravive visiblement les textiles en un seul lavage.
- Formule spéciale Miele avec la technologie Novozymes.
- Élimine les bouloches et ravive l'éclat des couleurs
- Utiliser au maximum 1 à 2 fois par an et par pièce de linge.

Caps SilkCare

- Lessive pour la soie et les textiles délicats
- Formule spéciale à base de protéines de soie
- Préserve la douceur typique des textiles en soie
- Nettoyage délicat pour la protection des fibres de soie

Lessive et produits d'entretien

Produits complémentaires de soin du linge

Ces produits complémentaires de soin du linge sont disponibles sous forme de caps pour un dosage unique pratique.

Cap Adoucissant

- Adoucissant pour un parfum de fraîcheur
- Pour un lavage parfait en toute simplicité
- Pour du linge d'une douceur incomparable
- Prévient le chargement électrostatique des vêtements

Cap ImpraProtect

- Imperméabilisant pour vêtements de sport et de pluie
- Effet hydrofuge, coupe-vent et anti-salissure
- Préserve les propriétés respirantes des textiles

Additifs

Les additifs sont disponibles sous forme de caps pour un dosage unique pratique.

Cap Booster

- Détachant ultra-puissant
- Technologie enzymatique contre les taches tenaces
- Pour les textiles blancs et de couleur
- Pour d'excellents résultats de lavage, même à basse température

Entretien de l'appareil

TwinDosCare

- Produit de nettoyage pour système de dosage TwinDos
- À utiliser avant une pause prolongée d'utilisation (2 mois min.)
- À utiliser avant de changer de produit lessiviel

Détartrant

- élimine les dépôts de calcaire importants
- doux grâce à l'acide citrique naturel
- Protège les thermo-plongeurs, tambours et autres éléments

IntenseClean

- Pour une hygiène parfaite de votre lave-linge
- Elimine les graisses, bactéries, et odeurs qui en découlent
- Nettoyage efficace en profondeur

Tablettes de détartrage

- Réduit la dose de lessive nécessaire pour une eau très calcaire
- Moins de résidus de lessive sur les tissus
- Moins de produits chimiques déversés dans les eaux usées

MIELE France

Siège social

9 avenue Albert Einstein - Z. I. du Coudray

93151 - Le Blanc-Mesnil CEDEX

R.C.S. Bobigny B 708 203 088

Miele Experience Center

Paris Rive Droite

55 Boulevard Malesherbes

75008 Paris

Miele Experience Center

Paris Rive Gauche

30 rue du Bac

75007 Paris

Miele Experience Center Nice

Secteur Cap 3000

285 avenue de Verdun

06700 Saint-Laurent du Var



Internet

www.miele.fr



La ligne Consommateurs

Conseils, SAV, accessoires
et pièces détachées

09 74 50 1000

Appel non surtaxé

Siège en Allemagne

Miele & Cie. KG

Carl-Miele-Straße 29, 33332 Gütersloh

WTR 860 WPM

fr-FR

M.-Nr. 11 584 480 / 02