

Mode d'emploi Lave-linge



Lisez **impérativement** ce mode d'emploi avant d'installer et de mettre en service votre appareil afin d'éviter tout risque de dommage corporel ou matériel.



Table des matières

Consignes de sécurité et mises en garde	5
Utilisation	12
Bandeau de commande	12
Fonctionnement du bandeau de commande	13
Votre contribution à la protection de l'environnement	14
Première mise en service	15
Lavage écologique	17
1. Préparer le linge	18
2. Charger le lave-linge	19
3. Sélectionner un programme	20
4. Ajouter la lessive	22
Bac à produits	22
Dosage en capsule (Caps)	24
5. Démarrer le programme	26
Ajouter du linge en cours de programme	26
6. Fin du programme	27
Essorage	28
Départ différé	29
Tableau des programmes	30
Options	34
Court	34
Hydro +	34
Prélavage	34
Les options suivantes peuvent être associées aux programmes	35
Déroulement de programme	36
Modifier le déroulement du programme	38
Modifier un programme (sécurité enfants)	38
Annuler un programme	38
Symboles d'entretien	39

Table des matières

Lessives	40
Quelle lessive choisir ?	40
Produit anti-tartre	40
Aides au dosage.....	40
Produits complémentaires de soin du linge	40
Recommandation : lessives Miele.....	42
Recommandations de lessives conformément à la directive (UE) N° 1015/2010.....	43
Nettoyage et entretien	44
Nettoyer la carrosserie et le bandeau	44
Nettoyer le bac à produits.....	44
Info hygiène (Nettoyer le tambour)	46
Nettoyer le filtre d'arrivée d'eau	46
En cas d'anomalie	47
Impossible de démarrer un programme de lavage	47
Annulation du programme et une diode de contrôle d'erreur s'allume sur le bandeau de commande.....	48
Symbole dans l'affichage du temps pendant le déroulement du programme	49
Une diode de contrôle s'allume sur le bandeau de commande à la fin du programme	49
Problèmes d'ordre général	50
Résultat de lavage non satisfaisant.....	52
La porte ne s'ouvre pas.....	53
Déverrouillage manuel de porte en cas de vidange obstruée et/ou de panne de courant	54
Service après-vente	56
Contact en cas d'anomalies.....	56
Accessoires en option	56
Garantie.....	56
Installation	57
Vue de face.....	57
Vue de derrière	58
Lieu d'installation	59
Transport du lave-linge sur le lieu d'installation	59
Démontage des sécurités de transport	59
Installer les sécurités de transport	61
Ajustement	62
Dévissage et blocage des pieds	62
Encastrement sous un plan de travail	63
Colonne lave-linge/sèche-linge.....	63

Table des matières

Système anti-fuites.....	64
Arrivée d'eau	65
Vidange de l'eau.....	66
Raccordement électrique	67
Données de consommation	68
Remarque concernant les essais comparatifs	68
Caractéristiques techniques	69
Fiche relative aux lave-linge ménagers	70
Fonctions programmables	72
Sélectionner et désélectionner une fonction de programmation	72
Modifier et enregistrer la fonction de programmation	73
Quitter le niveau de programmation	73
<i>P13</i> Bip touches.....	73
<i>P14</i> Code PIN.....	74
<i>P22</i> Mise en veille bandeau de commande.....	74
<i>P24</i> Mémoire	75
<i>P26</i> Temps de prélavage supplémentaire Coton.....	75
<i>P28</i> Fonction Délicat	75
<i>P29</i> Réduction de la température.....	75
<i>P30</i> Hydro plus	76
<i>P31</i> Niveau Hydro plus	76
<i>P32</i> Niveau de rinçage maximal	76
<i>P33</i> Refroidissement du bain lessiviel	77
<i>P34</i> Infroissable	77
<i>P62</i> Luminosité des champs lumineux atténuée.....	77
Lessive et produits d'entretien	78
Lessives.....	78
Lessives spéciales 	79
Produits complémentaires de soin du linge 	80
Additifs 	80
Entretien de l'appareil.....	80

Consignes de sécurité et mises en garde

Ce lave-linge répond aux réglementations de sécurité en vigueur. Toute utilisation non conforme peut toutefois causer des dommages corporels et matériels.

Lisez attentivement le mode d'emploi avant de mettre le lave-linge en service. Vous y trouverez des informations importantes sur le montage, la sécurité, l'utilisation et l'entretien de cet appareil. Vous vous protégerez ainsi et éviterez de détériorer votre appareil.

Conformément à la norme IEC 60335-1, Miele indique expressément de lire impérativement le chapitre pour l'installation du lave-linge et de suivre les consignes de sécurité et de mise en garde.

Miele ne peut être tenu pour responsable des dommages dus au non-respect des consignes.

Conservez ce mode d'emploi et veuillez le remettre en cas de cession de cet appareil.

Utilisation conforme

- ▶ Ce lave-linge est destiné à être utilisé dans le cadre domestique ou dans des conditions d'installation semblables au cadre domestique.
- ▶ Ce lave-linge ne convient pas à une utilisation en extérieur.
- ▶ Le lave-linge est réservé à un usage domestique. Il doit uniquement servir au lavage de textiles déclarés lavables en machine par leur fabricant sur l'étiquette d'entretien. Tout autre type d'utilisation est interdit. Miele n'est pas responsable des dommages causés par une utilisation incorrecte, non conforme aux consignes.

Consignes de sécurité et mises en garde

▶ Les personnes qui ne sont pas en mesure d'utiliser ce lave-linge en toute sécurité en raison de déficiences physiques, sensorielles ou mentales ou de leur manque d'expérience ou de connaissances ne doivent pas l'utiliser sans la surveillance ou les instructions d'une personne responsable.

Précautions à prendre avec les enfants

▶ Les enfants de moins de huit ans doivent être tenus à l'écart du lave-linge à moins d'être constamment surveillés.

▶ Les enfants de huit ans et plus ne sont autorisés à utiliser le lave-linge que s'il leur a été expliqué comment l'utiliser sans danger. Il est nécessaire de s'assurer qu'ils ont compris les risques encourus en cas de mauvaise manipulation.

▶ Les enfants ne doivent pas nettoyer ou entretenir le lave-linge sans être sous la surveillance d'un adulte.

▶ Ne laissez pas les enfants sans surveillance à proximité du lave-linge. Ne les laissez jamais jouer avec le lave-linge.

Sécurité technique

▶ Veuillez suivre les instructions des chapitres « Installation » et « Caractéristiques techniques ».

▶ Vérifiez que votre lave-linge ne présente pas de dommages avant de l'installer. Si le lave-linge est endommagé, il ne doit en aucun cas être installé et mis en service.

Consignes de sécurité et mises en garde

- ▶ Comparez impérativement les données de branchement du lave-linge (fusible, tension et fréquence) indiquées sur la plaque signalétique avec celles du réseau électrique. Dans le doute, interrogez un électricien.
- ▶ Le fonctionnement fiable et en toute sécurité du lave-linge est uniquement garanti lorsque ce dernier est raccordé au réseau électrique public.
- ▶ La sécurité électrique de ce lave-linge n'est garantie que s'il est raccordé à un système de mise à la terre homologué. Il est primordial que cette condition de sécurité élémentaire et en cas de doute toute l'installation domestique, soient contrôlées par un professionnel.
Miele ne peut être tenu pour responsable de dommages causés par une mise à la terre manquante ou défectueuse à l'installation.
- ▶ Pour des raisons de sécurité, n'utilisez pas de rallonge ou de multiprises (risque d'incendie par suite de surchauffe).
- ▶ Les pièces de rechange d'origine sont les seules dont Miele garantit qu'elles remplissent les conditions de sécurité. Ne remplacez les pièces défectueuses que par des pièces détachées d'origine.
- ▶ La prise électrique doit toujours être accessible pour pouvoir débrancher le lave-linge de l'alimentation électrique.

Consignes de sécurité et mises en garde

- ▶ Faites effectuer les réparations exclusivement par des techniciens agréés Miele, sinon vous perdrez le bénéfice de la garantie en cas de pannes ultérieures. Le fabricant décline toute responsabilité en cas de réparation non conforme. Les réparations non conformes exposent l'utilisateur à des dangers potentiels.
- ▶ Si le câble d'alimentation électrique est endommagé, celui-ci doit impérativement être remplacé par un technicien SAV agréé par Miele afin d'éviter tout risque pour l'utilisateur.
- ▶ Pour réparer, nettoyer ou entretenir le lave-linge, mettez-le hors tension en :
 - débranchant la fiche du lave-linge de l'alimentation électrique ou
 - déclenchant le fusible
- ▶ Il faut impérativement utiliser un jeu de tuyaux neufs pour le raccordement à l'eau. Les tuyaux usagés sont proscrits. Contrôlez régulièrement les tuyaux d'arrivée d'eau afin de les remplacer à temps et d'éviter un dégât des eaux.
- ▶ La pression d'écoulement doit être d'au moins 100 kPa et ne doit pas dépasser 1 000 kPa.
- ▶ Ce lave-linge ne doit pas être utilisé sur des engins en mouvement.
- ▶ N'effectuez pas de modifications sur le lave-linge qui ne soient pas expressément autorisées par Miele.

Précautions d'emploi

- ▶ N'installez pas votre lave-linge dans une pièce exposée au gel. Les tuyaux gelés peuvent se fendre ou éclater. Des températures en dessous de 0 °C peuvent diminuer la fiabilité de la platine électronique.
- ▶ Enlevez les sécurités de transport à l'arrière du lave-linge avant la mise en service (voir chapitre « Installation », « Démontez les sécurités de transport »). Si elles ne sont pas enlevées, elles peuvent endommager le lave-linge ainsi que les meubles/appareils contigus au moment de la phase d'essorage.
- ▶ Fermez le robinet d'eau en cas d'absence prolongée (ex. : vacances) surtout s'il n'existe pas de vidange au sol (regard) à proximité du lave-linge.
- ▶ Risque d'inondation !
Vérifiez que l'eau s'écoule suffisamment vite avant d'accrocher le tuyau de vidange dans un évier ou un lavabo. Bloquez le tuyau de vidange pour éviter qu'il ne glisse. Autrement la force de refoulement de l'eau vidangée pourrait pousser le tuyau hors de l'évier.
- ▶ Assurez-vous qu'il n'y a pas de corps étrangers dans votre linge avant de le laver (ex. : clous, épingles, pièces ou trombones) afin de ne pas le détériorer. Les corps étrangers peuvent également endommager certaines pièces de l'appareil (cuve, tambour) qui peuvent à leur tour détériorer le linge.
- ▶ La capacité maximale de charge est de 8 kg (linge sec). Vous pouvez consulter les capacités de charge maximales des différents programmes au chapitre « Tableau des programmes ».

Consignes de sécurité et mises en garde

- ▶ Il n'est pas nécessaire de détartrer l'appareil si vous dosez la lessive correctement. Si votre appareil était malgré tout entartré, utilisez un détartrant à base d'acide citrique. Miele recommande d'utiliser le détartrant Miele, disponible en ligne sur shop.miele.fr, chez votre revendeur Miele ou auprès du service après-vente Miele. Suivez scrupuleusement les instructions d'utilisation.
- ▶ Si vous avez utilisé des produits nettoyants contenant des solvants sur votre linge, rincez-les à l'eau claire avant de les charger dans le lave-linge.
- ▶ N'utilisez jamais de détergents contenant des solvants pour nettoyer le tambour de votre lave-linge, ces produits étant susceptibles d'endommager les pièces de l'appareil et de dégager des vapeurs toxiques. Attention ! Risque d'incendie et d'explosion !
- ▶ N'utilisez jamais de détergents contenant des solvants pour nettoyer la façade ou le dessus du lave-linge. Vous risqueriez d'endommager les surfaces en plastique.
- ▶ Les teintures que vous utilisez doivent convenir à une utilisation en lave-linge. La fréquence des teintures doit correspondre à une utilisation domestique moyenne. Respectez impérativement les instructions du fabricant de la teinture.
- ▶ Les décolorants contiennent du soufre, qui peut provoquer une corrosion de la machine. Ces produits ne doivent pas être utilisés dans le lave-linge.
- ▶ Si de la lessive liquide est projetée dans les yeux, la rincer immédiatement abondamment avec de l'eau tiède. En cas d'ingestion, prévenir immédiatement un médecin. Les personnes qui ont une peau sensible ou des lésions cutanées doivent éviter le contact avec la lessive liquide.

Accessoires

- ▶ Seuls les accessoires expressément agréés par Miele peuvent être ajoutés ou montés sur votre appareil, faute de quoi tout droit de recours à la garantie produit du fabricant ou du revendeur devient caduque.
- ▶ Il est possible de réaliser une colonne lave-linge/sèche-linge en superposant un sèche-linge Miele à un lave-linge Miele. Pour ce faire, il est nécessaire d'utiliser un cadre de superposition, disponible comme accessoire en option. Il faut vérifier que le cadre de superposition convient aux modèles de sèche-linge et lave-linge Miele.
- ▶ Si vous souhaitez utiliser un socle Miele, accessoire disponible en option, vérifiez qu'il convient à ce lave-linge.

Miele ne peut être tenu pour responsable des dommages dus au non-respect des consignes de sécurité et mises en garde.

Utilisation

Bandeau de commande

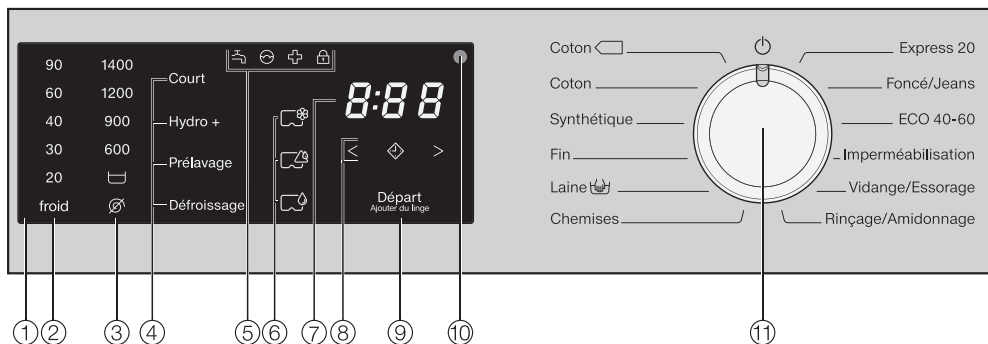

① Bandeau de commande

Le bandeau de commande est composé d'une zone d'affichage de la durée et de plusieurs touches sensibles. Vous trouverez davantage d'informations sur les touches sensibles ci-après.

② **Touche sensibles Température**
pour régler la température de lavage souhaitée.

③ **Touches sensibles pour les vitesses d'essorage**
pour régler la vitesse d'essorage finale.

④ **Touches sensibles pour les Options**
Vous pouvez ajouter des options aux programmes standard.
Si un programme de lavage est sélectionné, les touches sensibles des options possibles s'allument avec un éclairage atténué.

⑤ Diodes de contrôle

 s'allume en cas de défaut de l'arrivée d'eau et de la vidange

 s'allume lorsque la lessive a été surdosée

 s'allume pour rappeler l'Info hygiène

 La fonction *Ajouter du linge* ne peut pas être sélectionnée.

⑥ Touches sensibles CapDosing

 Dosage par capsules (CapDosing) de produits en complément du soin du linge, tels que l'adoucissant, l'imperméabilisant.

 Dosage par capsules (CapDosing) d'additifs (par ex. : booster ou renforçateur de lavage)

 Dosage par capsules (CapDosing) de lessives (uniquement pour le cycle de lavage)

⑦ Affichage de la durée

Après le démarrage du programme, la durée s'affiche en heures et en minutes.

En cas de démarrage de programme avec départ différé, la durée de programme n'est affichée qu'après écoulement du délai de départ différé.

⑧ Touches sensibles < ◆ >

Le délai de départ différé sélectionné apparaît dans l'affichage de la durée.

Après le démarrage du programme, le délai de départ différé est décompté.

Une fois le délai de départ différé écoulé, le programme démarre et la durée prévisible du programme apparaît dans l'affichage de la durée.

◆ Après avoir effleuré la touche sensible ◆, un démarrage ultérieur du programme (départ différé) est sélectionné. En cas de sélection, ◆ s'allume en clair.

> Effleurez la touche sensible > pour augmenter la durée du départ différé.

< Effleurez la touche sensible < pour réduire la durée du départ différé.

⑨ Touche sensible *Départ/Ajouter du linge*

A Dès qu'un programme peut être démarré, la touche sensible clignote. En effleurant la touche sensible *Départ/Ajouter du linge* le programme sélectionné démarre. La touche sensible reste allumée.

B Lorsque le programme a été démarré, la touche sensible *Départ/Ajouter du linge* permet d'ajouter du linge.

⑩ Interface optique

Sert de point de transfert au service après-vente.

⑪ Sélecteur de programme

Pour la sélection de programme et la désactivation. Le lave-linge est enclenché via la sélection de programme et éteint par la position ⏻ du sélecteur de programme.

Fonctionnement du bandeau de commande

Les touches sensibles ②, ③, ④, ⑥, ⑧ et ⑨ réagissent au contact du bout des doigts. La sélection est possible tant que la touche sensible correspondante est éclairée.

Une touche sensible avec un éclairage clair signifie qu'elle est actuellement sélectionnée.

Une touche sensible avec un éclairage atténué signifie que la sélection est possible.

Votre contribution à la protection de l'environnement

Nos emballages

Nos emballages protègent votre appareil des dommages pouvant survenir pendant le transport. Nous les sélectionnons en fonction de critères écologiques permettant d'en faciliter le recyclage.

En participant au recyclage de vos emballages, vous contribuez à économiser les matières premières et à réduire le volume des déchets. Votre revendeur reprend vos emballages.

Votre ancien appareil

Les appareils électriques et électroniques contiennent souvent des matériaux précieux. Cependant, ils contiennent aussi des substances toxiques nécessaires au bon fonctionnement et à la sécurité des appareils. Si vous déposez ces appareils usagés avec vos ordures ménagères ou les manipulez de manière inadéquate, vous risquez de nuire à votre santé et à l'environnement. Ne jetez jamais vos anciens appareils avec vos ordures ménagères !



Faites appel au service d'enlèvement mis en place par votre commune, votre revendeur ou Miele, ou rapportez votre appareil dans un point de collecte spécialement dédié à l'élimination de ce type d'appareil. Vous êtes légalement responsable de la suppression des éventuelles données à caractère personnel figurant sur l'ancien appareil à éliminer. Jusqu'à son enlèvement, veillez à ce que votre ancien appareil ne présente aucun danger pour les enfants.

 Dommages dus à une installation et un raccordement incorrects.
Une installation et un raccordement incorrects du lave-linge entraînent de graves dommages matériels.
Pour plus d'informations, reportez-vous au chapitre « Installation ».

Enlever le film de protection et l'autocollant

- Enlevez :
 - le film de protection de la porte.
 - tous les autocollants publicitaires (s'il y en a) de la façade et du couvercle.

Ne pas enlever les autocollants qui ne sont visibles que porte ouverte (par exemple la plaque signalétique).

Enlever la crosse du tambour

Une crosse se trouve dans le tambour pour le tuyau de vidange.



- Pour ouvrir la porte, attrapez le creux de la poignée puis tirez.
- Enlevez la crosse.

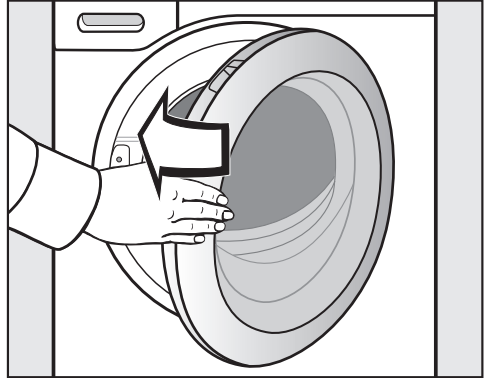

- Fermez la porte d'un coup sec.

Ce lave-linge a été soumis à un test de fonctionnement complet en usine. Aussi reste-t-il un peu d'eau dans le tambour.

Première mise en service

Démarrer le premier programme de lavage

- Ouvrez le robinet.
- Tournez le sélecteur de programme sur la position *Coton*.

Le lave-linge a été activé et la température 60 °C est allumée dans le bandeau de commande.

- Effleurez la touche sensitive *Départ/Ajouter du linge*..

Le programme de lavage démarre.

Les éléments d'affichage excepté la touche sensitive *Départ/Ajouter du linge* s'assombrissent au bout de 10 minutes.

Ouverture de la porte à la fin du programme

Pendant la phase Infroissable, la porte est encore verrouillée. Pendant les 10 premières minutes, le bandeau de commande est éclairé. Puis le bandeau de commande s'éteint et la touche sensitive *Départ/Ajouter du linge* clignote.

- Tournez le sélecteur de programme sur la position .

-U- apparaît dans l'affichage de temps et le témoin lumineux  s'éteint.

La porte se déverrouille.

Conseil : Après la phase rotation infroissable, le lave-linge s'éteint et la porte se déverrouille automatiquement. Le bandeau de commande devient complètement sombre.

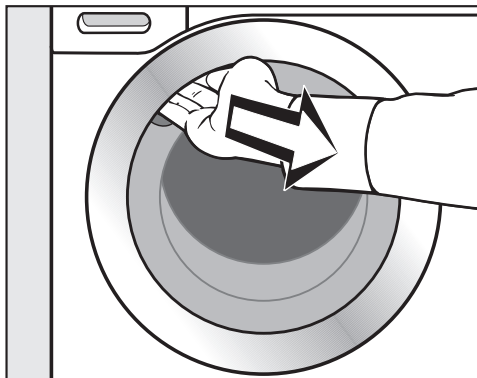

- Pour ouvrir la porte, attrapez le creux de la poignée puis tirez.

Conseil : Laissez la porte entrouverte pour que le tambour puisse sécher.

La première mise en service est terminée.

Consommation d'énergie et d'eau

- Utilisez la charge maximale de chaque programme.
La consommation d'énergie et d'eau est plus avantageuse en charge pleine.
- Si vous avez peu de linge à laver, la capacité variable automatique du lave-linge réduit la consommation en eau et la consommation électrique.
- Utilisez le programme *Express 20* pour les petites quantités de linge peu sale.
- Les lessives modernes permettent de laver à basse température (par ex. : 20 °C). Ces réglages de température vous permettent de faire des économies d'énergie.
- Pour assurer une bonne hygiène de votre lave-linge, nous recommandons de faire tourner de temps en temps une lessive à plus de 60 °C. La diode de contrôle qui s'allume ☒ vous le rappelle.

Consommation de lessive

- Ne dépassez pas les dosages indiqués sur l'emballage.
- Quand vous dosez la lessive, tenez compte du degré de salissure du linge.
- Pour de petites charges, réduisez la quantité de lessive (environ 1/3 de lessive en moins pour une demi-charge).

Sélectionner une option (Court et Prélavage)

Sélectionnez :

- un programme avec l'option *Court* pour le linge peu sale et sans taches visibles.
- un programme de lavage sans option pour le linge normalement sale ou très sale avec taches visibles.
- un programme avec option *Prélavage* pour le linge extrêmement sale (ex. : poussière, sable),

Conseil en cas de séchage en machine

Pour économiser de l'énergie lors du séchage, sélectionnez la vitesse d'essorage la plus élevée lors du lavage.

1. Préparer le linge

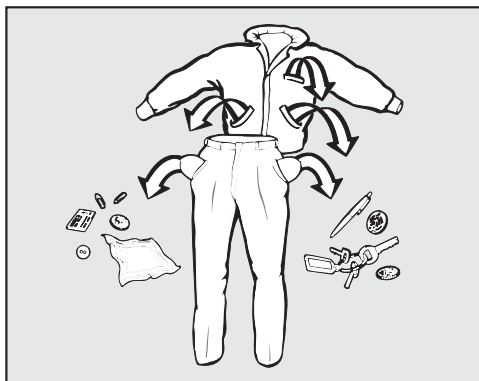

- Videz les poches.

⚠ Dommages provoqués par des corps étrangers.

Des clous, pièces de monnaie, trombones, etc. peuvent endommager le linge et certains composants de l'appareil.

Vérifiez la présence de corps étrangers sur le linge avant le lavage et retirez les.

Trier le linge

- Triez le linge par couleur, tout en prenant en compte le symbole figurant sur l'étiquette d'entretien (au col ou sur la couture latérale).

Conseil : les textiles foncés ont tendance à déteindre lors des premiers lavages. Lavez le linge clair et foncé séparément pour éviter tout risque.

Traiter les taches

- Enlevez les taches avant de laver le linge, de préférence tant qu'elles sont encore fraîches. Tamponnez les taches avec un chiffon qui ne risque pas de déteindre. Ne pas frotter !

Conseil : quelques astuces, que vous trouverez dans le lexique Miele, suffisent parfois pour éliminer certaines taches (sang, œuf, café, thé, etc.). Vous pouvez consulter le lexique sur le site www.miele.fr.

⚠ Dommages provoqués par des détergents contenant des solvants, Du white spirit, du détachant etc. peut endommager les pièces plastiques.

Lorsque vous nettoyez des textiles, vérifiez que vous ne répandez pas de nettoyant contenant des solvants sur les pièces en plastique.

⚠ Risque d'explosion provoqué par des détergents contenant des solvants.

Lors de l'utilisation de détergents contenant des solvants, un mélange explosif peut survenir.

N'utilisez pas de détergents contenant des solvants dans le lave-linge.

Conseils

- Voilages : enlevez les crochets et autres parties métalliques ou placez-les dans un sac.
- Recousez ou enlevez les baleines de soutien-gorge qui se sont détachées.
- Fermez les fermetures éclair, les fermetures velcro, les crochets et les boutons pression avant le lavage.
- Fermez les housses de couettes et d'oreillers afin que les petites pièces de linge ne se prennent pas dedans.

Ne lavez aucun textile marqué **non lavable** (symbole d'entretien .

2. Charger le lave-linge

Ouvrir la porte

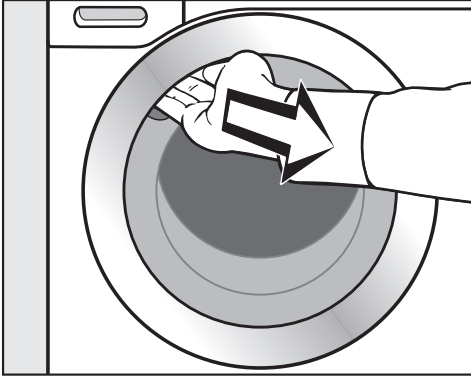

- Placez vos doigts dans le creux de la poignée et tirez pour ouvrir la porte.

Vérifiez la présence d'animaux ou de corps étrangers dans le tambour avant de charger le linge.

Le rapport entre la consommation en électricité / eau et la quantité de linge est maximal à pleine charge mais un tambour surchargé diminue l'efficacité de lavage et favorise la formation de faux-plis.

- Chargez le linge déplié dans le tambour sans le tasser.

Mélangez des textiles de tailles différentes pour renforcer l'efficacité de lavage et permettre un meilleur brassage pendant l'essorage.

Conseil : Veillez à respecter les charges maximales des différents programmes.

Fermer la porte

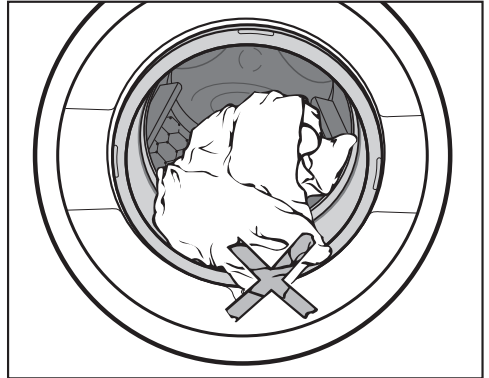

- Vérifiez qu'aucune pièce de linge n'est coincée entre la porte et le joint tambour-façade.

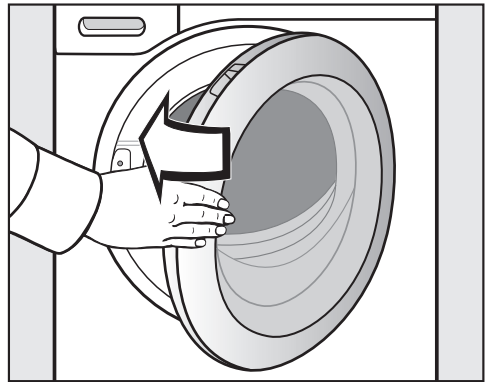

- Fermez la porte en la poussant un peu.

3. Sélectionner un programme

Sélectionner un programme

Tournez le sélecteur sur un programme de lavage pour allumer le lave-linge.

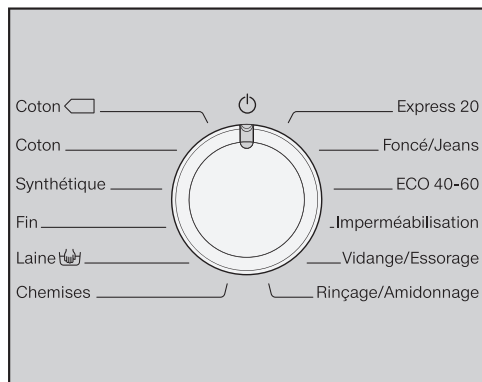

- Tournez le sélecteur de programme sur le programme souhaité.

L'affichage du temps indique la durée de lavage estimée ; la température et la vitesse d'essorage pré-réglées s'allument sur le bandeau de commande.

Sélectionner la température et la vitesse d'essorage

La température pré-réglée et la vitesse d'essorage du programme de lavage s'allument avec un éclairage clair. La sélection des températures et des vitesses d'essorage correspondant au programme de lavage s'allument avec un éclairage atténué.

Les températures atteintes dans le lave-linge peuvent être différentes des températures sélectionnées. La combinaison de l'apport d'énergie et du temps de lavage permet d'obtenir un résultat de lavage optimal.

90	1400
60	1200
40	900
30	600
20	
froid	

- Effleurez la touche sensitive de la température souhaitée, qui s'allume ensuite en clair.
- Effleurez la touche sensitive de la vitesse de rotation souhaitée, qui s'allume ensuite en clair.

3. Sélectionner un programme

Sélectionner des options

La sélection des options sélectionnables pour le programme de lavage s'allume avec un éclairage atténué.

Court

Hydro +

Prélavage

Défroissage

- Effleurez la touche sensitive de l'option souhaitée, qui s'allume ensuite en clair.

Conseil : vous pouvez sélectionner plusieurs options pour un programme de lavage.

Pour davantage d'informations sur les options, reportez-vous au chapitre « Options ».

4. Ajouter la lessive

Bac à produits

Vous pouvez utiliser toutes les lessives adaptées aux lave-linge ménagers. Respectez les instructions d'utilisation et de dosage figurant sur l'emballage de la lessive.

Remplissage de lessive

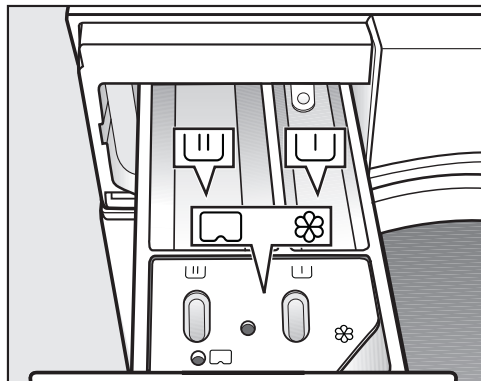

- Sortez le bac à produits puis versez la lessive dans les compartiments dédiés.

┌┐ Lessive pour le pré lavage

┌┐ Lessive pour le lavage

- ⊗ Assouplissant, produit de tenue,
- ┌┐ amidon ou Cap (capsule de produit de lavage)

Ajouter de l'adoucissant

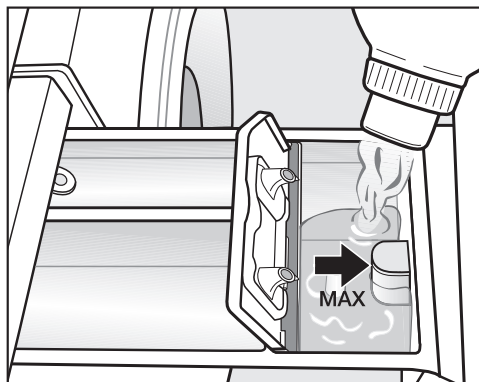

- Versez l'assouplissant, le produit d'apprêt ou l'amidon liquide dans le compartiment ⊗. **Respectez la hauteur de remplissage maximale.**

Le produit est ajouté au dernier rinçage. Il reste un peu d'eau dans le compartiment ⊗ en fin de programme.

Après plusieurs cycles d'amidonage automatique, nettoyez le bac à produits, en particulier le tube d'aspiration.

Conseils pour le dosage

Lors du dosage de la lessive, tenez compte du degré de salissure et de la quantité de linge. Pour de petites charges, réduisez la quantité de lessive (par ex. environ $\frac{1}{3}$ de lessive en moins pour une demi-charge).

Si le dosage est insuffisant :

- le linge n'est pas propre et devient gris et rêche avec le temps ;
- des moisissures sont susceptibles d'apparaître dans le lave-linge ;
- la graisse n'est pas entièrement éliminée du linge ;
- du calcaire risque de se déposer sur les résistances.

Si vous utilisez trop de lessive :

- les résultats de lavage, de rinçage et d'essorage ne sont pas satisfaisants ;
- la consommation d'eau augmente en raison du rinçage supplémentaire qui s'ajoute automatiquement ;
- l'impact sur l'environnement est plus important.

Utilisation de lessive liquide pour le pré-lavage

L'utilisation de lessives liquides dans le lavage n'est pas possible lorsque le pré-lavage est activé.

Utilisez une lessive en poudre pour le lavage.



Utilisation de lessive sous forme de tablette ou de dosette

Ajoutez **toujours** les tablettes ou dosettes de lessive directement dans le tambour avec le linge. Vous ne pouvez pas les insérer dans le bac à produits.

4. Ajouter la lessive

Dosage en capsule (Caps)

Il existe trois types de capsules :

-  = produits d'entretien des textiles (par ex. : adoucissant et imperméabilisant)
-  = additifs (par ex. : booster ou renforteur de lavage)
-  = lessives (uniquement pour le cycle de lavage)

Une capsule contient toujours la quantité nécessaire à un cycle de lavage.

Vous pouvez commander vos capsules via la boutique en ligne Miele, auprès du service après-vente ou en vous adressant à votre revendeur Miele.

 Risque sanitaire provoqué par les Caps.

Les composants contenus dans les Caps peuvent entraîner un risque pour la santé en cas d'ingestion ou de contact cutané.

Tenir toujours les Caps hors de portée des enfants.

Activer le dosage par capsule

- Effleurez la touche sensitive pour la capsule utilisée.

Touche sensitive



pour



pour



pour



Cap

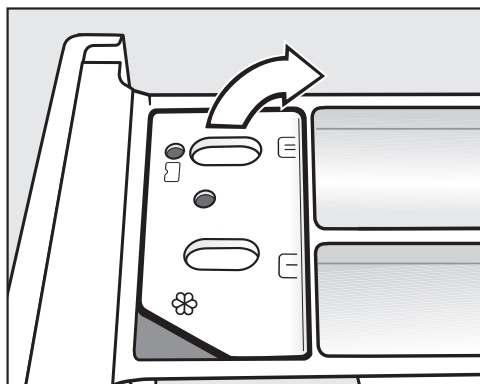

Insérer la capsule (Cap)

- Ouvrez le bac à produits.



- Ouvrez le couvercle du compartiment  / .

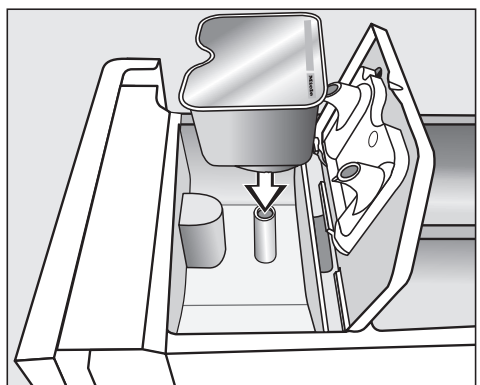

- Appuyez fermement sur la capsule.

4. Ajouter la lessive

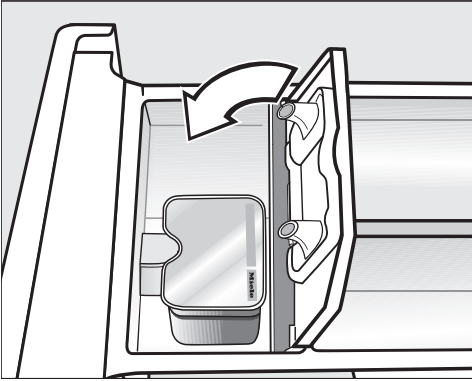

- Appuyez bien sur le couvercle pour le fermer.
- Repoussez le bac à produits dans le lave-linge.

Une fois insérée dans le bac à produits, la capsule s'ouvre. Si vous ne l'avez pas complètement utilisée et que vous la sortez de son logement, son contenu risque de couler lorsque vous la retirez du bac à produits. Jetez la capsule ouverte.

Le contenu de la capsule se mélange au linge au bon moment du cycle de lavage.

Lors du dosage par capsule, l'arrivée d'eau dans le compartiment ☼ s'effectue uniquement par la capsule. Ne remplissez pas d'assouplissant supplémentaire dans le compartiment ☼.

- Enlevez la capsule vide une fois le programme de lavage terminé.

Pour des raisons techniques, il reste un peu d'eau dans la capsule.

Désactiver/modifier le dosage en capsule

- Pour désactiver le dosage par capsule, effleurez la touche sensitive avec un éclairage clair.
- Pour modifier le dosage par capsule, effleurez l'une des autres touches sensibles Cap.

5. Démarrer le programme

Démarrer un programme

- Effleurez la touche sensitive *Départ/ Ajouter du linge* clignotante.

La porte se verrouille et le programme de lavage démarre.

Si un départ différé a été sélectionné, il est décompté dans l'affichage de temps. La durée de programme estimée s'affiche une fois le délai de départ différé écoulé ou immédiatement après le démarrage.

Économie d'énergie

Les éléments d'affichage s'assombrissent au bout de 10 minutes. La touche sensitive *Départ/Ajouter du linge* clignote.

Vous pouvez réactiver les éléments d'affichage :

- Effleurez la touche sensitive *Départ/ Ajouter du linge* (cela n'a aucune incidence sur le programme en cours).

Ajouter du linge en cours de programme

Il est possible à tout moment d'ajouter ou de retirer du linge, tant que le symbole  ne s'affiche pas sur le bandeau de commande.

- Effleurez la touche sensitive *Départ/ Ajouter du linge..*

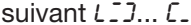
Dans l'affichage du temps, l'affichage suivant  apparaît.

Si dans l'affichage du temps, le mot *ddd* apparaît, il est possible d'ouvrir la porte.

- Ouvrez la porte et ajoutez ou retirez les pièces de linge.
- Fermez la porte.
- Effleurez la touche sensitive *Départ/ Ajouter du linge..*

Le programme de lavage se poursuit.

En général, il n'est pas possible d'ajouter ou de retirer du linge si :

- la température du bain lessiviel est supérieure à 55 °C,
- le niveau d'eau dans le tambour dépasse une certaine valeur,

6. Fin du programme

Ouvrir la porte et retirer le linge

Pendant la phase Infroissable, la porte est encore verrouillée. Pendant les 10 premières minutes, le bandeau de commande est éclairé. Puis le bandeau de commande s'éteint et la touche sensitive *Départ/Ajouter du linge* clignote.

- Tournez le sélecteur de programme sur la position .

-D- apparaît dans l'affichage de temps et le témoin lumineux  s'éteint.

La porte se déverrouille.

Conseil : Après la phase rotation infroissable, la porte se déverrouille automatiquement.

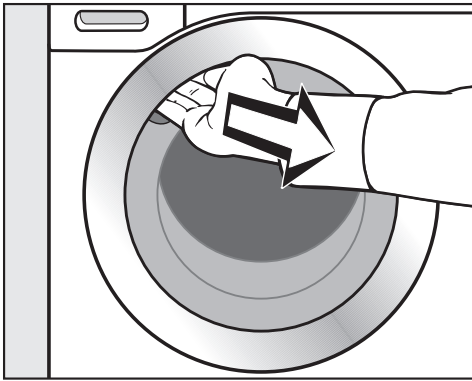

- Pour ouvrir la porte, attrapez le creux de la poignée puis tirez.
- Sortez le linge.

Le linge oublié dans le tambour pourrait rétrécir ou déteindre lors de la prochaine lessive.

Retirez le linge du tambour.

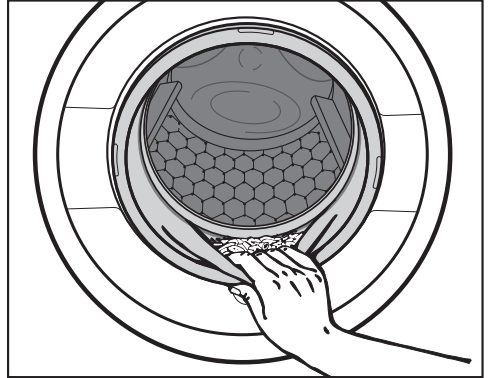

- Vérifiez qu'aucun corps étranger n'est resté coincé dans le joint d'étanchéité de la porte.

Conseil : Laissez la porte entrouverte pour que le tambour puisse sécher.

- Enlevez la capsule du bac à produits après utilisation.

Conseil : Laissez le bac à produits entrouvert pour qu'il puisse sécher.



Essorage

Vitesse d'essorage final en programme lavage

La touche sensitive avec la vitesse d'essorage optimale pour le programme de lavage s'affiche avec un éclairage clair sur le bandeau de commande lors de la sélection du programme.

Il est possible de sélectionner une vitesse d'essorage supérieure pour certains programmes de lavage.

Le tableau ci-après indique la vitesse d'essorage maximale disponible pour chaque programme.

Programme	tr/min
Coton 	1400
Coton	1400
Synthétique	1200
Fin	900
Laine 	1200
Chemises	900
Express 20	1200
Foncé/J Jeans	1200
ECO 40-60	1400
Imperméabilisation	1200
Vidange/Essorage	1400
Rinçage / Amidonnage	1200

Essorage intermédiaire

Le linge est essoré après le lavage puis entre les différents rinçages. Si la vitesse d'essorage final est réduite, la vitesse d'essorage intermédiaire l'est également. En programme *Coton*, un rinçage supplémentaire s'ajoute si la vitesse d'essorage est inférieure à 700 tr/min.

Désactiver l'arrêt cuve pleine (essorage final)

- Effleurez la touche sensitive  (arrêt cuve pleine).

Le linge reste à tremper dans l'eau après le dernier rinçage. Ceci permet de réduire la formation de faux plis au cas où vous ne retirez pas immédiatement le linge du tambour en fin de programme.

Terminer le programme avec essorage

La touche sensitive avec la vitesse d'essorage optimale s'allume dans le bandeau de commande. Vous pouvez modifier la vitesse d'essorage.

- Effleurez la touche sensitive *Départ/ Ajouter du linge..*

Terminer le programme sans essorage

- Réduisez la vitesse d'essorage à 0.
- Effleurez la touche sensitive *Départ/ Ajouter du linge..*

Désactiver l'essorage intermédiaire et l'essorage final

- Appuyez sur la touche sensitive .

Après le dernier rinçage, l'eau est vidangée et la phase Infoissable est activée.

Avec ce réglage, un rinçage supplémentaire est ajouté dans certains programmes.

La touche départ différé vous permet de reporter le démarrage du programme de 30 minutes à 24 heures et de profiter ainsi de tarifs plus avantageux tels que les tarifs de nuit par exemple.

Sélectionner Départ différé

Il est impossible de sélectionner un départ différé dans les programmes *Vidange/Essorage* et *Imperméabilisation*.

- Sélectionnez le programme de lavage souhaité.
- Effleurez la touche sensitive .

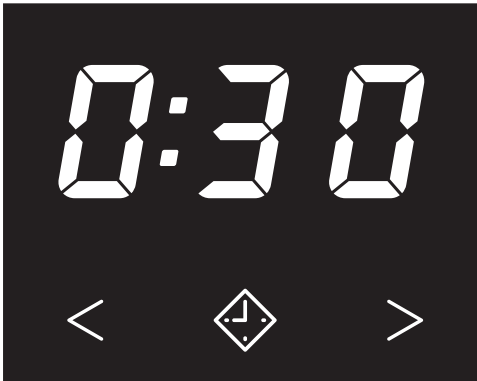

La touche sensitive  s'allume avec un éclairage clair.

- Effleurez la touche sensitive < ou > jusqu'à ce que le départ différé souhaité s'allume dans l'affichage de la durée.
- En dessous de 10 heures, le départ différé est modifié par palier de 30 minutes.
- Au-dessus de 10 heures, le départ différé est modifié par paliers de 1 heure

Démarrer un départ différé

- Effleurez la touche sensitive *Départ/Ajouter du linge* clignotante.

Le départ différé a été démarré et s'écoule dans l'affichage de temps.

Modifier ou annuler le départ différé démarré

Une fois que le départ différé sélectionné a été lancé, une modification n'est plus possible.

- Tournez le sélecteur de programme sur la position .
- Tournez le sélecteur sur un programme.

Dans l'affichage du temps, l'affichage suivant *L... L... L...* ou *-0-* apparaît.

Le verrouillage de porte est supprimé.

- Sélectionnez un programme et un nouveau délai de départ différé si vous le souhaitez.

Tableau des programmes



Coton 		60 °C/40 °C	8,0 kg max.
Textiles	Linge en coton normalement sale		
Conseil	<ul style="list-style-type: none"> – Ces réglages sont les plus efficaces quant à la consommation d'énergie et d'eau pour le lavage du linge en coton. – Pour 60 °C, la température de lavage atteinte est inférieure à 60 °C. Le résultat de lavage correspond au programme <i>Coton</i> 60 °C. 		
Remarque pour les instituts de contrôle :			
Programmes de contrôle selon la norme EN 60456 et étiquette énergie conforme au règlement 1061/2010			
Coton		90 °C - froid	8,0 kg max.
Textiles	T-shirts, sous-vêtements, linge de table, textiles en coton, en lin ou fibres mélangées, etc.		
Conseil	<p>Les températures de lavage 60 °C/ 40 °C se distinguent des températures de lavage des programmes <i>Coton</i>  60 °C/40 °C par :</p> <ul style="list-style-type: none"> – des durées de programmes plus courtes ; – des temps de maintien en température plus longs ; – une consommation d'énergie plus élevée. <p>En cas d'exigences particulières en matière d'hygiène, sélectionnez une température de 60 °C ou plus.</p>		
Synthétique		60 °C - froid	3,5 kg max.
Textiles	Textiles en fibres synthétiques, mélangées ou coton facile d'entretien		
Conseil	Réduire la vitesse du dernier essorage des textiles qui se froissent facilement.		

Tableau des programmes

Fin		40 °C - froid	2,0 kg max.
Textiles	<p>Pour textiles délicats en fibres synthétiques, fibres mélangées, vis-cose</p> <p>Vêtements fonctionnels comme les vestes et pantalons d'extérieur à membranes telles que Gore-Text®, SYMPATEX®, WINDSTOPPER®, etc.</p> <p>Voilages déclarés lavables en machine par le fabricant.</p>		
Conseil	<ul style="list-style-type: none"> – Pour vêtements pour l'extérieur Outdoor : fermer les fermetures velcro et les fermetures éclair, et ne pas utiliser d'adoucissant. – Si nécessaire, il est possible de réimperméabiliser les vêtements d'extérieur avec le programme <i>Imperméabilisation</i>. Il n'est pas conseillé d'imperméabiliser les vêtements après chaque lavage. – Pour éliminer toute la poussière des rideaux et voilages, il faut souvent choisir un programme avec pré-lavage. – Si le linge se froisse facilement, supprimer l'essorage. 		
Laine 		40 °C - froid	2,0 kg max.
Textiles	Textiles en pure laine / laine mélangée		
Conseil	Respecter la vitesse du dernier essorage des textiles qui se froissent facilement.		
Chemises		60 °C - froid	1,0 kg/2,0 kg maximum
Textiles	Les chemises ou les chemisiers en coton ou en fibres mélangées		
Conseil	<ul style="list-style-type: none"> – Traiter au préalable les cols et les manchettes en fonction de leur degré de salissure. – Utiliser le programme <i>Fin</i> pour les chemises et les chemisiers en soie. – Si l'option pré-réglée <i>Défroissage</i> est désactivée, la capacité de charge maximale passe à 2,0 kg. 		

Tableau des programmes

Express 20		40 °C - froid	3,5 kg max.
Textiles	Textiles en coton n'ayant pratiquement pas été portés ou présentant très peu de salissures		
Conseil	L'option <i>Court</i> s'active automatiquement.		
Foncé/Jeans		60 °C - froid	3,0 kg maximum
Textiles	Pièces de linge noir et foncé en coton, fibres mélangées et jeans		
Conseil	<ul style="list-style-type: none"> – Retourner le linge pour le laver. – Au cours des premiers lavages, les vêtements en jean déteignent un peu. Laver le linge clair et le linge foncé séparément. 		
ECO 40-60			8,0 kg max.
Textiles	Charge composée de linge normalement sale, trié par couleur pour le programme <i>Coton</i> qui peut être lavé à une température comprise entre 40 °C et 60 °C.		
Conseil	Respecter les instructions d'entretien du fabricant.		
Imperméabilisation		40 °C	2,5 kg maximum
Textiles	Pour le traitement des textiles en microfibres, des vêtements de ski ou de linge de table composés principalement de fibres synthétiques, afin d'obtenir un effet hydrofuge et anti-salissure		
Conseil	<ul style="list-style-type: none"> – Les articles doivent être fraîchement lavés et essorés ou séchés. – Pour obtenir un effet optimal, l'opération devrait être suivie d'un traitement thermique tel que le séchage dans un sèche-linge ou le repassage. 		

Tableau des programmes

Vidange/Essorage		-
Conseil	<ul style="list-style-type: none"> - Vidange seulement : réglage sur Ø. - Contrôler la vitesse d'essorage réglée. 	
Rinçage / Amidonnage		8,0 kg maximum
Textiles	<ul style="list-style-type: none"> - Pour rincer les textiles lavés à la main - Nappes, serviettes, vêtements de travail devant être amidonnés 	
Conseil	<ul style="list-style-type: none"> - Respecter la vitesse du dernier essorage des textiles qui se froissent facilement. - Le linge à amidonner est fraîchement lavé, sans adoucissant. - Vous obtiendrez un résultat de rinçage particulièrement performant avec 2 rinçages en activant l'option <i>Hydro +</i>. 	

Options

Vous pouvez ajouter des options aux programmes standard.

Les options sont activées et désactivées par le biais des touches sensibles correspondantes sur le bandeau de commande.

Court

Hydro +

Prélavage

Défroissage

- Appuyez sur la touche sensible de l'option souhaitée.

La touche correspondante s'allume en clair.

Tous les programmes de lavage ne proposent pas toutes les options.

Une option non autorisée pour le programme de lavage ne présente pas d'éclairage atténué et ne peut pas être activée par effleurement.

Court

Pour du linge légèrement sale, sans taches visibles.

La durée de lavage est réduite.

Hydro +

Le niveau d'eau augmente lors du lavage et du rinçage. Un rinçage supplémentaire est ajouté dans le programme *Rinçage / Amidonnage*.





Vous pouvez programmer d'autres fonctions pour la touche sensible *Hydro +*, comme décrit au chapitre « Fonctions de programmation ».

Prélavage



Pour éliminer les salissures importantes comme l'accumulation de poussière, de sable.

Défroissage

Pour réduire la formation de faux plis, le linge est défroissé à la fin du programme. Pour obtenir un résultat optimal, il convient de réduire la charge maximale de 50 %. De plus petites quantités améliorent le résultat.

Les vêtements doivent pouvoir passer au sèche-linge   et être repassés  .

Les options suivantes peuvent être associées aux programmes























	Court	Hydro +	Prélavage	Défroissage
Coton 	●	●	●	●
Coton	●	●	●	●
Synthétique	●	●	●	●
Fin	●	●	●	●
Laine 	-	-	-	-
Chemises	●	●	●	✓
Express 20	✓	-	-	-
Foncé/Jeans	●	●	●	●
ECO 40-60	-	-	-	-
Imperméabilisation	-	-	-	-
Rinçage / Amidonnage	-	●	-	-

● = sélectionnable

✓ = activé automatiquement

- = non disponible

Déroulement de programme

	Lavage		Rinçage		Essorage
	Niveau d'eau	Rythme de lavage	Niveau d'eau	Rinçages	
Coton 		(A)		2-5 ^{2,3}	✓
Coton		(A)		2-5 ^{1,2,3}	✓
Synthétique		(B)		2-4 ^{2,3}	✓
Fin		(C)		2-4 ^{2,3}	✓
Laine 		(E)		2	✓
Chemises		(C)		3-4 ³	✓
Express 20		(A)		1	✓
Foncé/Jeans		(B)		3-5 ^{2,3}	✓
ECO 40-60		(A)		3	✓
Imperméabilisation	–	(B)		1	✓
Vidange/Essorage	–	–	–	–	✓
Rinçage / Amidonnage		(B)		0-1 ⁵	✓

La légende se trouve à la page suivante.

Déroulement de programme

-  = niveau d'eau bas
 = niveau d'eau intermédiaire
 = niveau d'eau élevé
Ⓐ = rythme intensif
Ⓑ = rythme normal
Ⓒ = rythme délicat
Ⓔ = rythme lavage à la main
✓ = effectué
– = non effectué

Le lave-linge possède une commande entièrement automatique avec détection automatique de la charge. Le lave-linge détermine automatiquement la consommation d'eau nécessaire, en fonction de la quantité et du pouvoir d'absorption du linge.

Les déroulements de programme mentionnés ici font toujours référence au programme de base, avec une charge maximale.

Spécificités selon les programmes

Infroissable :

une fois le programme terminé, le tambour tourne encore pendant 30 minutes max. pour éviter les faux plis.

Exception : Le programme *Laine*  ne comporte pas de phase Infroissable. Vous pouvez ouvrir le lave-linge à tout moment.

¹⁾ A partir d'une température de 60 °C et pour les températures supérieures, 2 cycles de rinçage sont effectués. A une température inférieure à 60 °C, 3 cycles de rinçage sont réalisés.

²⁾ Un rinçage supplémentaire a lieu en cas de :

- formation excessive de mousse dans le tambour ;
- vitesse d'essorage final inférieure à 700 tr/min.

³⁾ Un rinçage supplémentaire a lieu en cas de :

- Sélection de l'option *Hydro +*, lorsque l'option *02* ou *03* a été activée dans les fonctions de programmation.

⁵⁾ Un rinçage supplémentaire a lieu en cas de :

sélection de l'option *Hydro +*.

Modifier le déroulement du programme





Modifier un programme (sécurité enfants)

Il n'est pas possible de modifier le programme, la température, la vitesse d'essorage ou les options sélectionnées après le démarrage. Cela permet d'éviter toute manipulation involontaire, par exemple par des enfants.

Annuler un programme

Vous pouvez annuler un programme de lavage à tout moment après son démarrage.

- Tournez le sélecteur de programme sur la position .
- Tournez le sélecteur de programme sur une position quelconque.





Dans l'affichage du temps, l'affichage suivant  ...  ... ou  apparaît.

L'eau est vidangée et le verrouillage de porte est supprimé.

















Sélectionner un nouveau programme



- Tournez le sélecteur de programme sur le programme souhaité.
- Vérifiez si le bac à produits contient encore de la lessive. S'il n'y en a plus, ajoutez-en.
- Effleurez la touche sensitive *Départ/ Ajouter du linge..*





Symboles d'entretien





Lavage	
Les degrés indiqués dans la cuve indiquent la température maximale à laquelle vous pouvez laver les articles.	
	rythme de lavage normal
	rythme de lavage plus doux
	rythme de lavage très doux
	Lavage à la main
	Non lavable



Exemple de sélection de programme

Programme	Symboles d'entretien
Coton	     
Synthétique	    
Fin	 
Laine 	
Express 20	 

Séchage	
Les points indiquent la température.	
	Température normale
	Température réduite
	ne doit pas être séché au sèche-linge.

Fer à repasser & repasseuse	
Les points indiquent les gammes de température.	
	env. 200 °C
	env. 150 °C
	env. 110 °C
	Le repassage à la vapeur peut causer des dommages irréversibles
	ne pas repasser (fer/repasseuse)

Nettoyage professionnel	
	Nettoyage avec des solvants chimiques. Les lettres correspondent aux produits de nettoyage.
	
	Nettoyage à l'eau
	Nettoyage à sec interdit

Blanchiment	
	produit de blanchiment par oxydation autorisé
	blanchiment à l'oxygène uniquement
	ne pas blanchir

Lessives

Quelle lessive choisir ?

Vous pouvez utiliser toutes les lessives adaptées aux lave-linge ménagers. Les indications d'utilisation et de dosage figurent sur l'emballage du produit.

Le dosage dépend :

- du degré de salissure du linge,
- de la quantité de linge,
- de la dureté de l'eau.
Si vous ne connaissez pas le degré de dureté de votre eau, renseignez-vous auprès des services industriels.

Produit anti-tartre

Si la dureté de votre eau se situe dans les plages II et III, vous pouvez ajouter un produit anti-tartre pour économiser de la lessive. Le dosage est indiqué sur l'emballage. Versez d'abord la lessive, puis le produit anti-tartre.

Vous pouvez alors doser la lessive comme pour la plage I.

Duretés d'eau

Plage de dureté	Dureté totale en mmol	Degrés allemands °d
douce (I)	0 – 1,5	0 – 8,4
moyenne (II)	1,5 – 2,5	8,4 – 14
dure (III)	plus de 2,5	plus de 14

Aides au dosage

Pour doser la lessive, utilisez les aides de dosage (boule doseuse) fournies par le fabricant de lessive, en particulier en cas d'utilisation de lessive liquide.

Eco-recharges

Il est conseillé d'utiliser des éco-recharges pour réduire la quantité de déchets.

Produits complémentaires de soin du linge

Les adoucissants

rendent aux textiles toute leur souplesse et réduisent l'électricité statique en cas de séchage en machine.

Les produits d'apprêt

sont des amidons synthétiques qui confèrent une meilleure tenue au linge.





L'amidon

donne aux textiles une certaine tenue et un fini parfait.

Utilisation séparée d'adoucissant, de produits d'apprêt ou d'amidon

L'amidon doit être préparé comme indiqué sur l'emballage.

Conseil : Pour l'adoucissant, activez l'option *Hydro +*.

- Versez l'adoucissant dans le compartiment  ou insérez la capsule.
- Versez l'amidon/le produit d'apprêt liquide dans le compartiment  et les produits en poudre ou semi-liquides dans le compartiment .
- Sélectionnez le programme *Rinçage / Amidonnage*.
- Modifiez la vitesse d'essorage si nécessaire.
- Si vous utilisez une capsule, activez la touche sensitive *Cap* .
- Effleurez la touche sensitive *Départ/ Ajouter du linge..*

Décoloration/coloration

 Dommages provoqués par des produits décolorants.

Les produits décolorants provoquent de la corrosion dans le lave-linge.

N'utilisez aucun produit décolorant dans le lave-linge !

La teinture de textiles dans le lave-linge n'est autorisée que dans la mesure où la fréquence des colorations effectuées correspond à une utilisation domestique courante. Le sel contenu dans les agents colorants peut endommager l'inox si ces produits sont utilisés très fréquemment. Respectez scrupuleusement les instructions du fabricant de la teinture.



Lessives

Recommandation : lessives Miele

Les lessives Miele sont spécialement conçues pour l'utilisation quotidienne dans le lave-linge Miele. Vous pouvez obtenir de plus amples informations sur ces lessives au chapitre « Lessive et produits d'entretien ».



	Lessive Miele		Miele Caps		
	UltraWhite	UltraColor			
Coton 	✓	✓	-	✓	✓
Coton	✓	✓	-	✓	✓
Synthétique	-	✓	-	✓	✓
Fin	-	✓	✓	✓	-
Laine 	-	-	✓	-	-
Chemises	✓	✓	-	✓	✓
Express 20	-	✓	-	✓	-
Foncé/Jeans	-	✓	✓	✓	-
ECO 40-60	✓	✓	-	✓	✓
Imperméabilisation	-	-	-	✓	-
Rinçage / Amidonnage	-/-	-/-	-/-	✓/-	-/-

- ✓ Recommandation
- Pas de recommandation

-  Lessives spéciales (par ex. WoolCare)
-  Produits d'entretien des textiles (par ex. : adoucissant et imperméabilisant)
-  Additif (par ex. Booster)

Recommandations de lessives conformément à la directive (UE) N° 1015/2010

Les recommandations s'appliquent aux mêmes plages de température que celles indiquées au chapitre « Tableau des programmes ».

	lessive			
	universelle	couleurs	délicat/laine	spéciale
Coton 	✓	✓	-	-
Coton	✓	✓	-	-
Synthétique	-	✓	-	-
Fin	-	-	✓	-
Laine 	-	-	✓	✓
Chemises	✓	✓	-	-
Express 20	-	✓ ¹	-	-
Foncé/Jeans	-	✓ ¹	-	✓
ECO 40-60	✓	✓	-	-

✓ recommandé

- déconseillé

1) Lessive liquide

2) Lessive en poudre

Nettoyage et entretien

Nettoyer la carrosserie et le bandeau

⚠ Risque d'électrocution en raison de la tension réseau.

Lorsque le lave-linge est éteint, une tension réseau est présente

Débranchez le lave-linge avant tout nettoyage ou maintenance de l'appareil.

⚠ Dommages provoqués par jets d'eau.

En raison de la pression d'un jet d'eau, de l'eau peut pénétrer dans le lave-linge et endommager les composants.

N'aspergez jamais le lave-linge avec un jet d'eau.

- Nettoyez la carrosserie et le bandeau avec un détergent doux ou de l'eau savonneuse. Séchez ensuite avec un chiffon doux.
- Nettoyez le tambour avec un produit spécial inox.

⚠ Dommages provoqués par des détergents contenant des solvants. N'utilisez ni détergent contenant des solvants, ni produit abrasif, ni produit à vitres ou multi-usages. Ces produits risquent d'endommager les surfaces plastiques et autres pièces de l'appareil.

N'utilisez aucun de ces produits nettoyants.

Nettoyer le bac à produits

L'utilisation de lessives liquides associée à des lavages à basse température favorise la formation de moisissures dans le bac à produits.

- Pour des raisons d'hygiène, nettoyez régulièrement le bac à produits.

Extraire le bac à produits

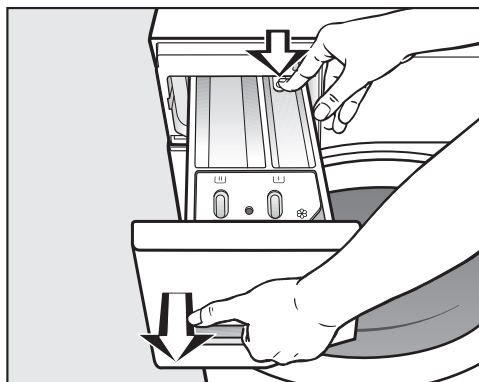

- Ouvrez le bac à produits jusqu'à la butée, pressez le bouton de déverrouillage et sortez entièrement le bac à produits.
- Nettoyez le bac à produits à l'eau chaude.

Nettoyer le tube et le canal d'aspiration du compartiment ☼/☐

L'amidon a tendance à coller. Le tube d'aspiration du compartiment ☼/☐ ne fonctionne plus et ce dernier risque de déborder.

Après plusieurs utilisations d'amidon, nettoyez soigneusement le tube d'aspiration.

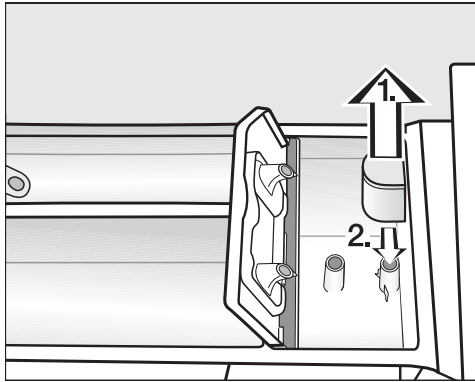

1. Retirez le tube d'aspiration de son logement ☼ et nettoyez-le à l'eau chaude. Nettoyez également le tuyau sur lequel le tube d'aspiration est fixé.
2. Remettez le tube d'aspiration en place.

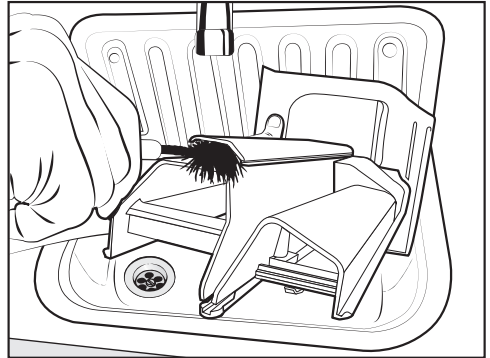

- Nettoyez le canal de l'adoucissant avec de l'eau chaude et une brosse.

Nettoyer le logement du bac à produits

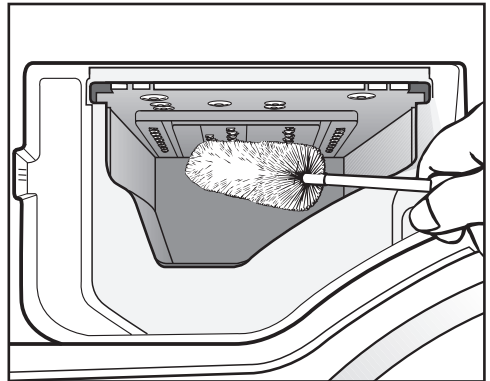

- Avec un goupillon, enlevez les restes de lessive et les dépôts calcaires sur les buses d'arrivée d'eau du bac à produits.
- Remplacez le bac à produits.

Conseil : Laissez le bac à produits entrouvert pour qu'il puisse sécher.

Nettoyage et entretien

Info hygiène

(Nettoyer le tambour)

Les lavages à basse température et/ou avec de la lessive liquide risquent de provoquer la formation de moisissures et de mauvaises odeurs à l'intérieur du lave-linge. Nettoyer le lave-linge en utilisant le programme *Coton* 90 °C. Nettoyer le tambour, au plus tard lorsque la diode de contrôle  s'allume.

Nettoyer le filtre d'arrivée d'eau

Le lave-linge est équipé de 2 filtres destinés à protéger l'électrovanne d'arrivée d'eau. Vérifiez les filtres tous les 6 mois environ, plus souvent en cas d'interruptions fréquentes sur le réseau d'alimentation en eau.

Nettoyage du filtre du tuyau d'arrivée d'eau

- Fermez le robinet d'eau.
- Dévissez le tuyau d'arrivée d'eau du robinet.

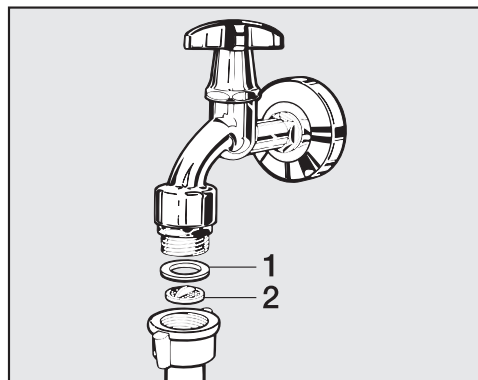

- Retirez le joint de caoutchouc **1** de son logement.
- Saisissez l'arête du filtre en plastique **2** avec une pince à bec fin ou universelle et retirez la.

- Nettoyez le filtre.
- Le remontage s'effectue dans l'ordre inverse.

Nettoyage du filtre dans le raccord de la vanne d'arrivée d'eau

- Dévissez soigneusement l'écrou cannelé en matière synthétique du raccord à l'aide d'une pince.

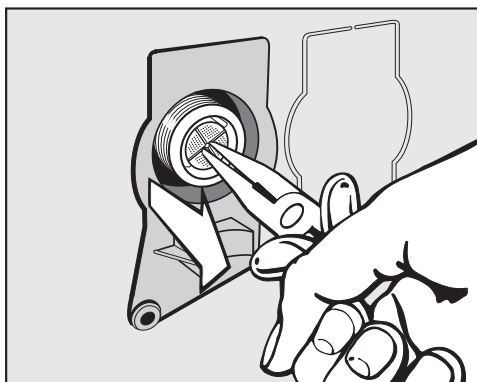

- Retirez le filtre en le saisissant par son arête à l'aide d'une pince pointue à bec fin.
- Nettoyez le filtre.
- Le remontage s'effectue dans l'ordre inverse.

Les filtres à impuretés doivent être remis en place après le nettoyage.

- Revissez fermement le raccord fileté sur le robinet.
- Ouvrez le robinet.

Veillez à ce que l'eau ne sorte pas du raccord fileté.
Resserrez le raccord.

Vous pouvez régler la plupart des défauts ou anomalies courants par vous-même. Dans bon nombre de cas, vous économiserez ainsi du temps et de l'argent car vous n'aurez pas besoin de faire appel au service après-vente.





Les tableaux suivants vous aideront à déceler la cause d'un défaut ou d'une anomalie et à y remédier.

Impossible de démarrer un programme de lavage

Problème	Cause et solution
Le bandeau de commande reste sombre.	Le lave-linge n'est pas sous tension. <ul style="list-style-type: none">■ Vérifiez si la fiche est branchée.■ Vérifiez si le fusible est en bon état.
	Le lave-linge s'est déclenché automatiquement pour des raisons d'économie d'énergie. <ul style="list-style-type: none">■ Activez à nouveau le lave-linge en tournant le sélecteur de programmes.
F et 34 clignotent dans l'affichage de temps	La porte n'est pas bien fermée. Le verrouillage de porte ne s'est pas enclenché. <ul style="list-style-type: none">■ Fermez de nouveau la porte.■ Relancez le programme. Si le message d'anomalie apparaît de nouveau, appelez le service après-vente.

En cas d'anomalie

Annulation du programme et une diode de contrôle d'erreur s'allume sur le bandeau de commande

Problème	Cause et solution
La diode de contrôle d'erreur  s'allume, F et // alternent dans l'affichage de temps et le signal sonore retentit.	<p>La vidange est bloquée ou obstruée. Le tuyau de vidange est placé trop haut.</p> <ul style="list-style-type: none">■ Nettoyez les filtres et la pompe de vidange.■ La hauteur maximale de refoulement est de 1 m.
La diode de contrôle d'erreur  s'allume, F et  alternent dans l'affichage de temps et le signal sonore retentit.	<p>L'arrivée d'eau est bloquée ou obstruée.</p> <ul style="list-style-type: none">■ Vérifiez si le robinet d'arrivée d'eau est suffisamment ouvert.■ Vérifiez si le tuyau d'arrivée d'eau est coudé.■ Vérifiez si la pression de l'eau est trop faible. <p>Le filtre dans l'arrivée d'eau est obstrué.</p> <ul style="list-style-type: none">■ Nettoyez le filtre.
La diode de contrôle d'erreur  s'allume, F et 138 alternent dans l'affichage de temps et le signal sonore retentit.	<p>Le système Aquasécurité s'est déclenché.</p> <ul style="list-style-type: none">■ Fermez le robinet.■ Contactez le service après-vente Miele.
F et XXX alternent dans l'affichage de temps et le signal sonore retentit.	<p>Une anomalie est détectée.</p> <ul style="list-style-type: none">■ Débranchez le lave-linge du réseau électrique. Débranchez la fiche secteur de la prise de courant ou déconnectez le fusible de l'installation électrique.■ Attendez au moins 2 minutes avant de rebrancher votre lave-linge.■ Branchez à nouveau le lave-linge.■ Relancez le programme. <p>Si le message d'anomalie persiste, contactez le service après-vente.</p>

Symbole dans l'affichage du temps pendant le déroulement du programme

Message	Cause et solution
-0- s'allume	Le sélecteur de programme a été tourné dans une autre position au démarrage du programme. <ul style="list-style-type: none"> ■ Remplacez le sélecteur de programme dans sa position de départ.

Une diode de contrôle s'allume sur le bandeau de commande à la fin du programme

Problème	Cause et solution
La diode de contrôle ☺ s'allume.	Il s'est formé trop de mousse pendant le lavage. <ul style="list-style-type: none"> ■ Lors de la prochaine lessive, utilisez moins de produit et respectez les indications de dosage figurant sur l'emballage.
La diode de contrôle ☞ s'allume.	Lors du lavage, aucun programme de lavage à plus de 60 °C n'a été effectué depuis longtemps. <ul style="list-style-type: none"> ■ Démarrez le programme <i>Coton</i> 90 °C avec le produit nettoyant pour machine Miele ou une lessive universelle en poudre. <p>Le lave-linge est nettoyé, prévenant ainsi la formation de germes et d'odeurs.</p>
<i>F</i> et <i>37</i> clignotent dans l'affichage de temps.	L'option <i>Défroissage</i> en fin de programme n'a pas pu se dérouler normalement. <ul style="list-style-type: none"> ■ Vérifiez si le lave-linge est installé d'aplomb (voir chapitre « Installation », section « Alignement »). ■ Vérifiez que la hauteur maximale de refoulement ne dépasse pas 1 m. <p>Si le message d'anomalie persiste, contactez le service après-vente. Vous pouvez continuer à utiliser le lave-linge sans l'option <i>Défroissage</i>.</p>

En cas d'anomalie

Problèmes d'ordre général

Problème	Cause et solution
Le lave-linge dégage une odeur.	Le témoin de contrôle  n'a pas été pris en compte. Aucun programme de lavage à plus de 60 °C n'a été effectué depuis longtemps. <ul style="list-style-type: none">■ Pour éviter la formation de moisissures et d'odeurs dans votre lave-linge, démarrez le programme <i>Coton</i> 90 °C avec le produit nettoyant pour machine Miele ou avec une lessive universelle en poudre.
	La porte et le bac à produits ont été fermés après le lavage. <ul style="list-style-type: none">■ Laissez la porte et le bac à produits entrouverts pour qu'ils puissent sécher.
Le lave-linge bouge pendant l'essorage.	Les pieds de machine sont mal réglés et ne sont pas bloqués. <ul style="list-style-type: none">■ Ajustez l'appareil de telle sorte qu'il soit bien d'aplomb et bloquez les pieds.
Le lave-linge n'a pas essoré le linge comme d'habitude, celui-ci est encore trempé.	Une masse compacte de linge (balourd) a été détectée lors de l'essorage final et la vitesse d'essorage a été automatiquement réduite. <ul style="list-style-type: none">■ Pour que le linge se répartisse mieux dans le tambour, chargez toujours des pièces de linge de différentes tailles.
La pompe fait des bruits inhabituels.	Il ne s'agit pas d'une anomalie. Les bruits d'aspiration en début et en fin de vidange sont normaux.
Il reste pas mal de lessive dans le bac à produits.	La pression d'eau est insuffisante. <ul style="list-style-type: none">■ Nettoyez le filtre dans l'arrivée d'eau.■ Si nécessaire, sélectionnez l'option <i>Hydro +</i>.
	Si vous versez de la lessive en poudre en même temps qu'un produit anti-tartre, le mélange aura tendance à coller. <ul style="list-style-type: none">■ Nettoyez le bac à produits et à l'avenir, commencez par verser la lessive puis le produit anti-tartre.

Problèmes d'ordre général



Problème	Cause et solution
L'adoucissant n'est pas complètement entraîné ou il reste trop d'eau dans le compartiment ☼.	<p>Le tube d'aspiration n'est pas correctement en place ou est obstrué.</p> <ul style="list-style-type: none"> ■ Nettoyez le tube d'aspiration, voir au chapitre « Nettoyage et entretien », paragraphe « Nettoyer le bac à produits ».
Il y a encore du liquide dans la capsule en fin de programme.	<p>Le tube d'évacuation du bac à produits, sur lequel est inséré la capsule, est obstrué.</p> <ul style="list-style-type: none"> ■ Nettoyez le tube. <hr/> <p>Il ne s'agit pas d'une anomalie. Pour des raisons techniques, il reste un peu d'eau dans la capsule.</p>
En plus de la capsule, il reste de l'eau dans le bac à adoucissant	<p>La touche sensitive ☐ n'a pas été activée.</p> <ul style="list-style-type: none"> ■ Lors de la prochaine utilisation de la capsule, veillez à ce que la touche sensitive ☐ soit activée. <hr/> <p>La capsule vide n'a pas été retirée après la dernière lessive.</p> <ul style="list-style-type: none"> ■ Sortez et éliminez la capsule après chaque lessive. <hr/> <p>Le tube d'évacuation du bac à produits, dans lequel est insérée la capsule, est obstrué.</p> <ul style="list-style-type: none"> ■ Nettoyez le tube.

En cas d'anomalie

Résultat de lavage non satisfaisant

Problème	Cause et solution
Le linge a été lavé avec une lessive liquide mais n'est pas propre.	<p>La lessive liquide ne contient pas d'agent de blanchiment. Les taches de fruit, de café ou de thé ne sont donc pas toujours éliminées.</p> <ul style="list-style-type: none">■ Utilisez de la lessive en poudre contenant un agent de blanchiment.■ Utilisez une capsule appropriée ou versez du détachant dans le compartiment .■ Ne versez jamais lessive liquide et détachant ensemble dans le bac à produits.
Des particules élastiques grisées adhèrent à la surface du linge.	<p>Vous avez utilisé trop peu de lessive. Le linge présentait de nombreuses taches de graisse (huiles, pommes).</p> <ul style="list-style-type: none">■ Si votre linge présente ce type de taches, utilisez davantage de lessive ou une lessive liquide.■ Avant le prochain lavage, faites tourner à vide un programme à 60°C en utilisant une lessive liquide.
Des résidus blanchâtres ressemblant à de la lessive apparaissent sur le linge foncé.	<p>La lessive contient des composants non solubles (zéolithes) qui adoucissent l'eau mais adhèrent au linge.</p> <ul style="list-style-type: none">■ Une fois le linge sec, essayez d'enlever les résidus avec une brosse.■ A l'avenir, lavez les textiles foncés avec une lessive ne contenant pas de zéolithes, ce qui est en général le cas des produits liquides.■ Lavez le linge avec le programme <i>Foncé/Jeans</i>.

La porte ne s'ouvre pas.

Problème	Cause et solution
Il est impossible d'ouvrir la porte pendant le lavage.	Le tambour est verrouillé pendant le cycle de lavage. ■ Suivez les instructions au chapitre « 5. Démarrer le programme », section « Ajouter/retirer du linge ».
Après l'annulation du programme, des barres clignotantes ......... sont représentées dans l'affichage de temps.	La porte est bloquée dès que le bain dépasse 55 °C, afin d'éviter tout risque de brûlures. ■ Attendez jusqu'à ce que la température dans le tambour soit descendue et que les barres clignotantes s'éteignent dans l'affichage de temps.
F et 35 clignotent dans l'affichage de temps	La serrure de porte est bloquée. ■ Contactez le service après-vente Miele.

En cas d'anomalie

Déverrouillage manuel de porte en cas de vidange obstruée et/ou de panne de courant

- Arrêtez le lave-linge.

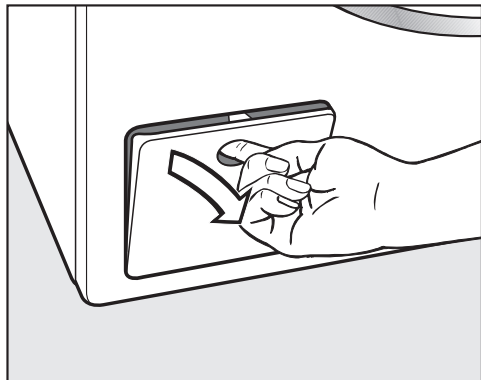

- Ouvrez la trappe d'accès à la pompe de vidange.

Vidange obstruée

Si la vidange est obstruée, le lave-linge peut contenir une grande quantité d'eau.

 Risque d'ébouillantage dû au bain lessiviel brûlant.

Si vous venez de laver du linge à haute température, l'écoulement du bain lessiviel est brûlant.

Évacuez le bain lessiviel avec précaution.

Évacuation de l'eau

Ne dévissez pas entièrement les filtres.

- Placez un récipient à rebords peu élevés mais avec une grande contenance sous la trappe, comme une plaque de cuisson creuse.

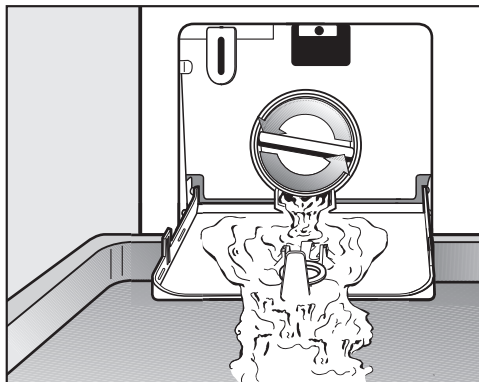

- Dévissez lentement le filtre jusqu'à ce que l'eau s'écoule.
- Revissez le filtre de vidange pour arrêter la vidange.

Dès que l'eau ne coule plus :

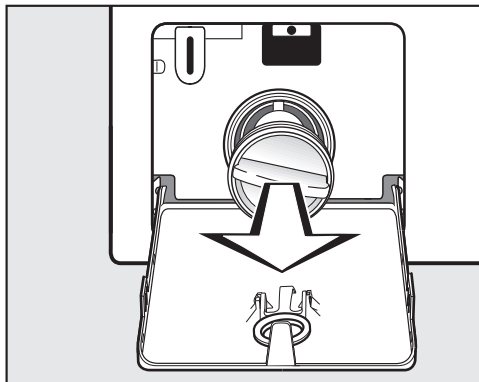

- Dévissez entièrement le filtre et retirez-le.

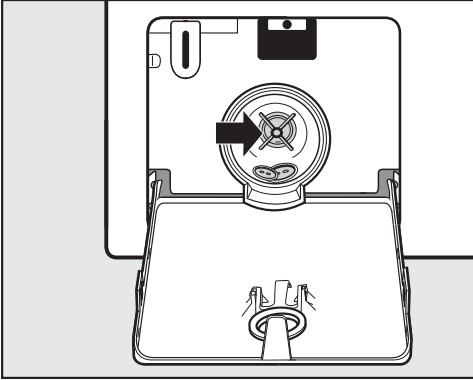

- Nettoyez soigneusement le filtre de vidange.
- Vérifiez si la turbine de la pompe de vidange tourne facilement, enlevez les corps étrangers (boutons, pièces de monnaie, etc.) si nécessaire, et nettoyez l'intérieur.
- Remplacez le filtre et revissez-le.
- Fermez la trappe d'accès à la pompe de vidange.

⚠ Risque de dommages dus à l'écoulement d'eau.

Si le filtre n'est pas remis correctement en place et serré à fond, de l'eau s'écoule du lave-linge. Remplacez le filtre et revissez-le.

Ouvrir la porte

⚠ Risque de blessure due au tambour qui tourne.

Ne mettez jamais les mains dans un tambour qui tourne encore, vous risqueriez d'être grièvement blessé. Assurez-vous que le tambour est à l'arrêt avant de décharger votre linge.

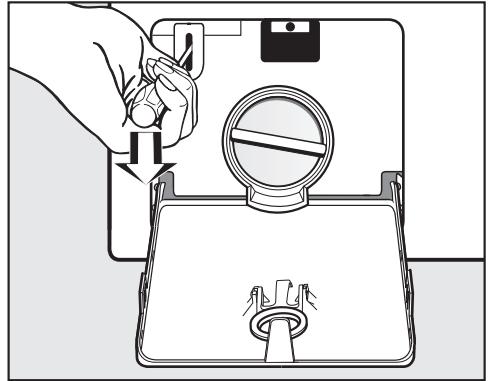

- Utilisez un tournevis pour déverrouiller la porte.
- Ouvrez la porte.

Service après-vente

Contact en cas d'anomalies

Vous n'arrivez pas à résoudre l'anomalie par vous-même ? Contactez le service après-vente Miele ou votre revendeur Miele.

Vous pouvez prendre rendez-vous en ligne avec le service après-vente Miele sous www.miele.com/service.

Les numéros de téléphone du service après-vente Miele figurent en fin de notice.

Veuillez indiquer le modèle et la référence de votre appareil (N° de série, de fabrication). Ces deux indications figurent sur la plaque signalétique.

La plaque signalétique est placée au-dessus du hublot à l'intérieur de la porte.

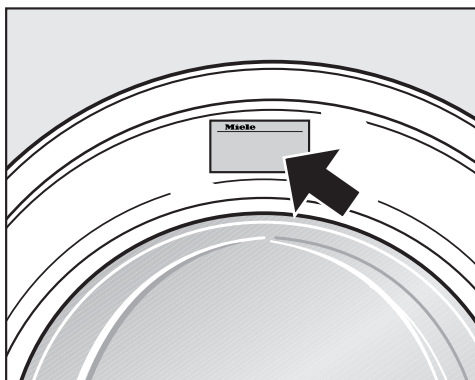

Accessoires en option

Vous trouverez des accessoires en option pour ce lave-linge chez les revendeurs Miele ou auprès du service après-vente Miele.

Garantie

La garantie est accordée pour cet appareil selon les modalités de vente par le revendeur ou par Miele pour une période de 24 mois.

Pour plus d'informations reportez-vous aux conditions de garantie fournies.

Vue de face

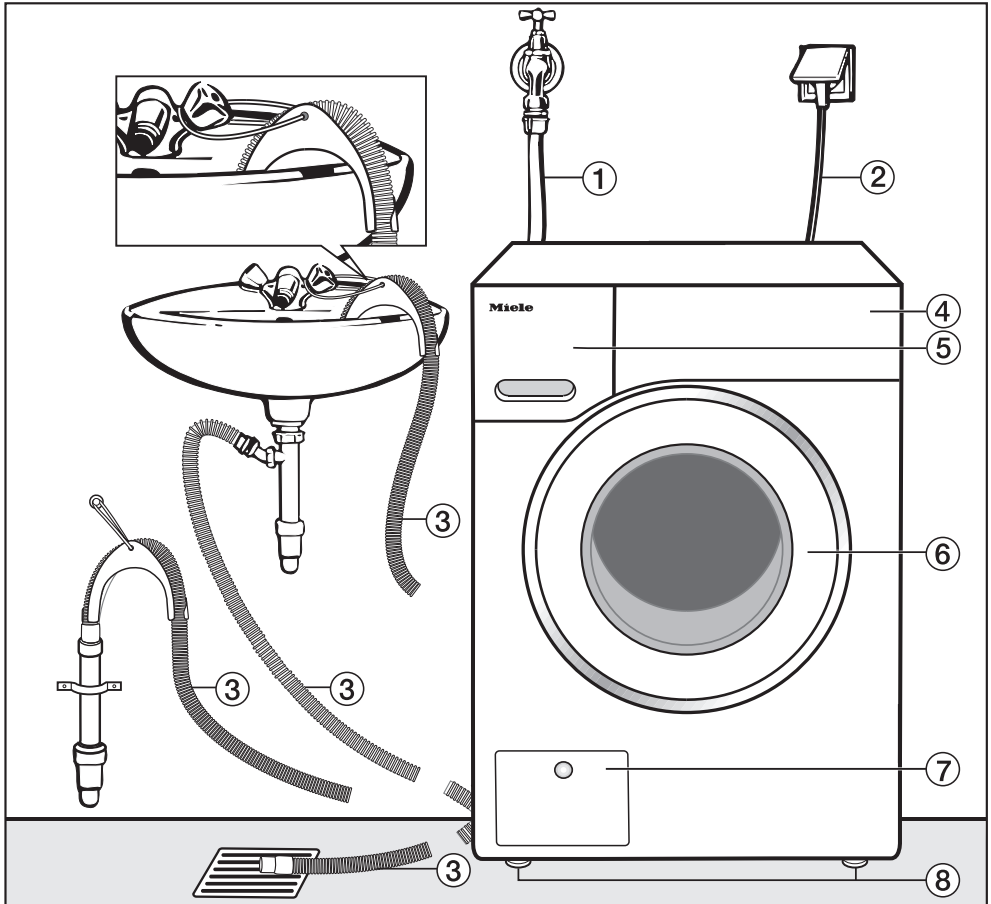

- ① Tuyau d'arrivée d'eau (résistant à la pression jusqu'à 7 000 kPa (70 bars))
- ② Raccordement électrique
- ③ Tuyau de vidange avec crosse (accessoire) et les différentes évacuations possibles de l'eau
- ④ Bandeau de commande
- ⑤ Bac à produits
- ⑥ Porte
- ⑦ Clapet d'accès au filtre de vidange, à la pompe de vidange et au déverrouillage d'urgence
- ⑧ Quatre pieds réglables en hauteur

Installation

Vue de derrière

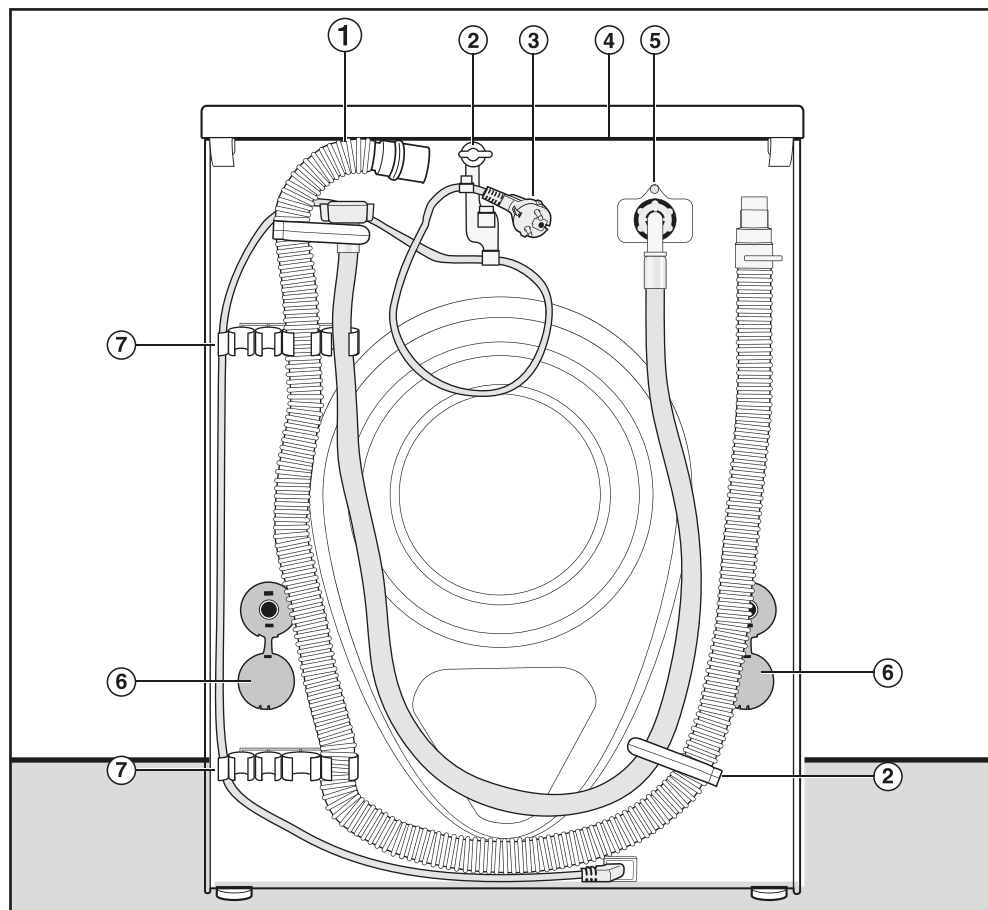

- ① Tuyau de vidange
- ② Fixations de transport pour tuyaux d'arrivée d'eau et de vidange et câble électrique
- ③ Raccordement électrique
- ④ Couvercle en saillie avec prises de main pour le transport
- ⑤ Tuyau d'arrivée d'eau (résistant à la pression jusqu'à 7 000 kPa (70 bars))
- ⑥ Sécurités avec tiges de transport
- ⑦ Fixations de transport pour tuyaux d'arrivée d'eau et de vidange et support pour tiges de transport démontées

Lieu d'installation

La surface de montage la mieux adaptée est un sol en béton. Contrairement à un plancher en bois ou à un sol « souple », il ne transmet pratiquement pas de vibrations lors de l'essorage.

Attention :

- installez le lave-linge bien d'aplomb et veillez à ce qu'il soit stable.
- Evitez d'installer le lave-linge sur des revêtements de sol souples, sans quoi l'appareil risque de vibrer pendant l'essorage.

En cas d'installation sur un plancher en bois :

- Placez le lave-linge sur un panneau en contreplaqué (min. 59 x 52 x 3 cm). Ce panneau doit être vissé sur autant de poutres que possible, et non seulement sur les lattes du plancher.

Conseil : installez l'appareil si possible dans un angle de la pièce. C'est là que la stabilité du plancher est la meilleure.

⚠ Risque de blessures provoquées par un lave-linge non sécurisé.

Le lave-linge doit être sécurisé contre toute chute et tout glissement lors de l'installation sur un socle déjà existant (socle en béton ou en maçonnerie).

Sécurisez le lave-linge à l'aide d'un étrier de fixation (Fixation au sol MTS) (disponible auprès du revendeur ou du service après-vente Miele).

Transport du lave-linge sur le lieu d'installation

⚠ Risque de blessures provoquées par un couvercle non fixé.

Du fait de circonstances extérieures, la fixation arrière du couvercle peut devenir cassante. Le couvercle peut s'arracher lors du transport.

Veillez à la stabilité du couvercle avant de transporter l'appareil.

- Portez le lave-linge par les pieds avant et le rebord arrière du couvercle.

Démontage des sécurités de transport

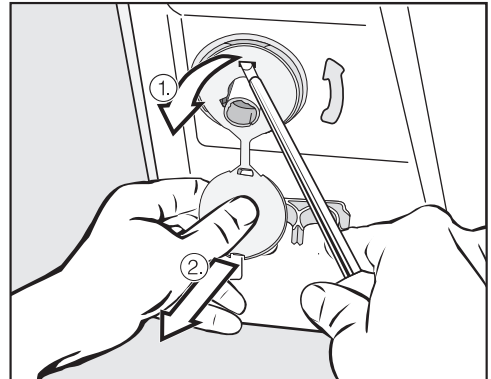

- Enlevez les sécurités de gauche et de droite.

1. Tirez sur le cache de la sécurité rotative et
2. utilisez un tournevis pour débloquer les ergots inférieur et supérieur.

Installation

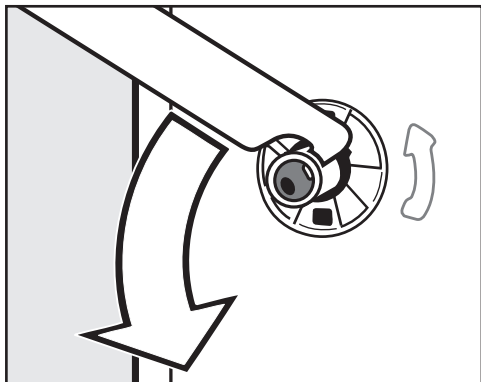

- Tournez la tige de transport gauche de 90° à l'aide de la clé à fourche fournie et

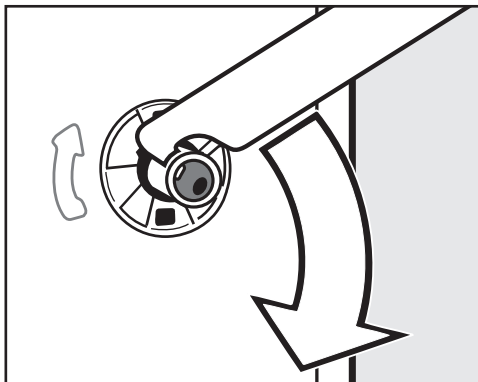

- Tournez la tige de transport droite de 90° et

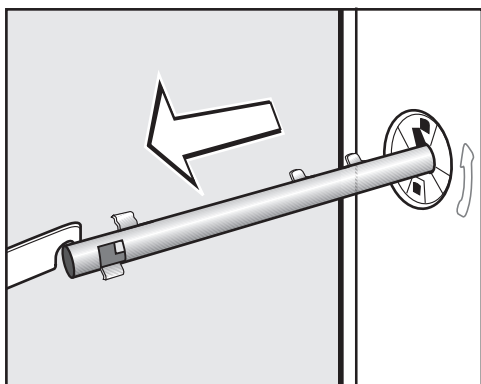

- retirez la tige de transport.

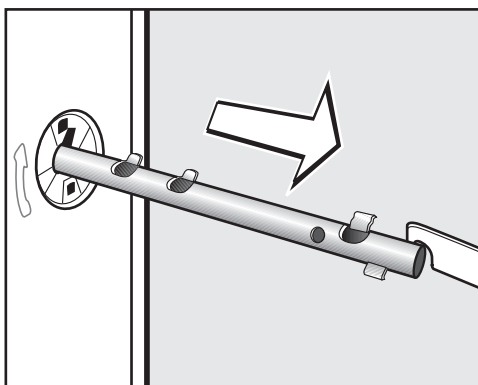

- retirez la tige de transport.

⚠ Risque de blessure au contact des arêtes vives.

Ne mettez jamais les mains dans des orifices non obstrués, risque de blessure.

Obstruez les orifices où la sécurité de transport a été retirée.

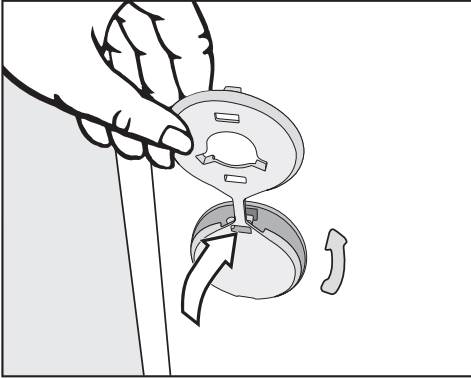

- Refermez les orifices à l'aide des caches.

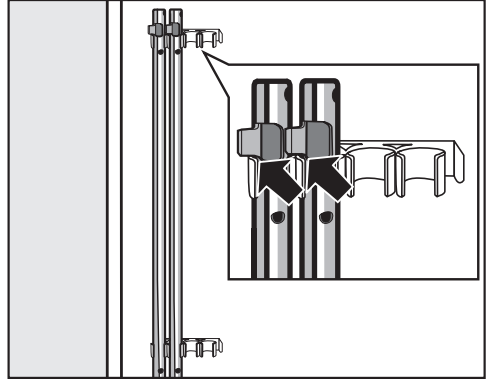

- Fixez les tiges de transport sur la paroi arrière du lave-linge. Veillez à ce que l'ergot de verrouillage supérieur se trouve au-dessus de la fixation.

⚠ Dommages liés à un transport incorrect.

Le lave-linge peut être endommagé s'il est transporté sans sécurités de transport.

Conservez les sécurités de transport. Elles doivent être remontées avant le transport de l'appareil, par exemple pour un déménagement.

Installer les sécurités de transport

Pour réinstaller les sécurités de transport, procédez dans le sens inverse.

Installation

Ajustement

Pour un fonctionnement optimal, le lave-linge doit être horizontal et bien d'aplomb sur ses quatre pieds.

Une installation non conforme augmente la consommation d'eau et d'énergie et peut provoquer un déplacement de l'appareil.

Dévisage et blocage des pieds

Ce sont les quatre pieds à vis qui assurent l'équilibre du lave-linge. Ils sont rentrés au maximum au moment de la livraison.

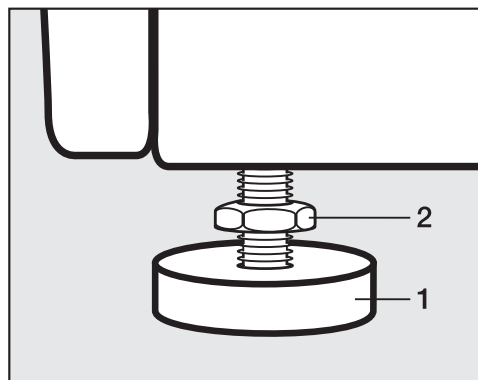

- Desserrez le contre-écrou **2** dans le sens des aiguilles d'une montre à l'aide de la clé à fourche fournie. Dévissez le contre-écrou **2** et le pied **1** en même temps.

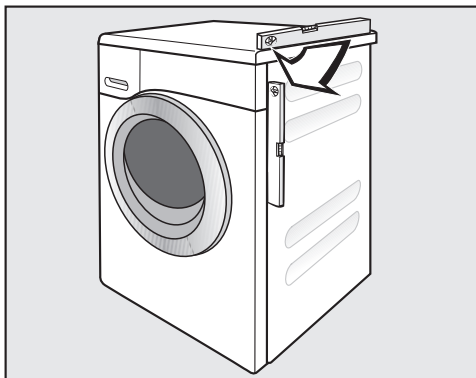

- Vérifiez que le lave-linge est d'aplomb à l'aide d'un niveau à bulle d'air.
- Maintenez le pied **1** en place à l'aide d'une pince multiusage, puis resserrez de nouveau le contre-écrou **2** contre la carrosserie à l'aide de la clé à fourche.

⚠ Dommages provoqués par un lave-linge pas installé d'aplomb. Si les pieds ne sont pas bloqués, le lave-linge risque de se déplacer. Serrez les quatre contre-écrous des pieds contre la carrosserie. Vérifiez également que les pieds n'ont pas été dévissés lors de l'ajustement.

Encastrement sous un plan de travail

⚠ Risque d'électrocution en raison de câbles non protégés

Si le couvercle est démonté, des éléments sous tension peuvent être touchés.

Le montage et le démontage du jeu d'encastrement* doit être effectué par un professionnel.

- Un **jeu d'encastrement*** est nécessaire. La tôle jointe au jeu d'encastrement* vient remplacer le couvercle du lave-linge. Le montage de la tôle de protection est indispensable pour des raisons de sécurité électrique.
- L'arrivée et l'évacuation d'eau, ainsi que le raccordement électrique, doivent être installés à proximité du lave-linge et être facilement accessibles.

Une notice de montage est fournie avec le jeu d'encastrement.

Colonne lave-linge/sèche-linge

Il est possible de réaliser une colonne lave-linge/sèche-linge en superposant un sèche-linge Miele sur le lave-linge. Le cas échéant, vous aurez besoin d'un cadre de superposition* (WTV).

Les pièces identifiées par * sont disponibles auprès d'un revendeur Miele ou du service après-vente Miele.

Attention :

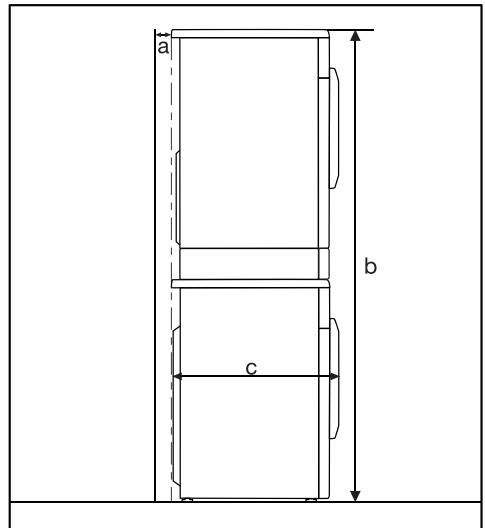

a = 2 cm minimum

b = WTV simple : 172 cm
WTV avec tiroir : 181 cm

c = 64 cm

Installation

Système anti-fuites

Le système anti-fuites Miele garantit une protection parfaite contre les dégâts des eaux liés à l'utilisation du lave-linge.

Ce système se compose des éléments suivants :

- le tuyau d'arrivée d'eau
- l'électronique, la protection anti-fuites et la sécurité anti-débordement
- le tuyau de vidange

Tuyau d'arrivée d'eau

- Protection contre l'éclatement du tuyau

Le tuyau d'arrivée d'eau présente une pression d'éclatement supérieure à 7000 kPa (70 bars).

Electronique et carrosserie

- Tôle de fond
Si le lave-linge présente un défaut d'étanchéité, les fuites d'eau sont dirigées vers la tôle de fond. Un interrupteur à flotteur coupe les vannes d'arrivée d'eau. L'arrivée d'eau est coupée et l'eau se trouvant encore dans la cuve est vidangée.
- Sécurité anti-débordement
Ce dispositif évite que le lave-linge déborde suite à une arrivée d'eau incontrôlée. Dès que le niveau d'eau dépasse une certaine hauteur, la pompe de vidange s'enclenche et l'eau est vidangée de manière contrôlée.

Le tuyau de vidange

Le tuyau de vidange est protégé par un système d'aération. Cela permet d'éviter que le lave-linge ne soit vidé par un effet de siphon.

Arrivée d'eau

 Risques pour la santé et dommages dus à l'eau impure qui s'écoule.

La qualité de l'entrée d'eau doit correspondre aux spécifications de l'eau potable du pays dans lequel le lave-linge est en fonctionnement.

Raccordez toujours le lave-linge à l'eau potable.

Le raccordement du lave-linge à l'arrivée d'eau peut s'effectuer sans clapet anti-retour car il est construit suivant les normes DIN en vigueur.

La pression de l'eau doit être comprise entre 100 kPa/1 bar et 1000 kPa/10 bars. Si la pression de l'eau est supérieure à 1000 kPa de surpression, l'installation d'un réducteur de pression est indispensable.

Pour le raccordement, l'utilisateur doit prévoir un robinet d'arrêt avec raccord fileté 3/4". S'il n'y a pas de robinet d'arrêt, faites-le monter par un installateur agréé sur le réseau d'eau potable.

Le raccord fileté est sous pression. Vérifiez l'étanchéité du raccordement en ouvrant lentement le robinet d'eau. Modifiez si nécessaire la position du joint et du raccord fileté.

Ce lave-linge n'est pas conçu pour être raccordé à l'eau chaude. Ne raccordez pas le lave-linge à l'eau chaude.

Maintenance

En cas de remplacement, utilisez exclusivement un tuyau d'origine Miele avec une pression d'éclatement supérieure à 7 000 kPa (70 bars).

 Dommages provoqués par de la saleté dans l'eau.

Pour protéger la vanne d'arrivée d'eau, un filtre est placé à l'extrémité libre du tuyau d'arrivée d'eau et un autre dans le raccord d'arrivée d'eau.

Ne retirez pas ces deux filtres à impuretés.

Rallonge de tuyau en option

Des tuyaux de 2,5 ou 4,0 m de long sont disponibles en option auprès de votre revendeur ou du service après-vente Miele.

Installation

Vidange de l'eau

Le bain est vidangé par une pompe de vidange d'une hauteur de refoulement de 1 m. Posez le tuyau sans coude, afin de ne pas gêner la vidange.

La taille de tuyau disponible va jusqu'à 5 m. L'accessoire est disponible auprès du SAV Miele ou des revendeurs spécialisés.

Pour des hauteurs d'évacuation supérieures à 1 m (hauteur de refoulement max. 1,8 m), vous pouvez vous procurer une pompe de vidange de rechange auprès d'un revendeur Miele ou du service après-vente Miele.

En cas de hauteur de vidange de 1,8 m, le tuyau peut être rallongé jusqu'à 2,5 m. L'accessoire est disponible auprès du SAV Miele ou des revendeurs spécialisés.

Possibilités de vidange :

1. Dans un lavabo ou un évier :

Attention :

- Bloquez le tuyau pour qu'il ne glisse pas.
- Si l'eau est vidangée dans un lavabo, elle doit pouvoir s'écouler suffisamment vite. Sinon, elle risque de déborder ou une partie de l'eau pourrait être à nouveau aspirée dans le lave-linge.

2. Raccordement à un tuyau d'évacuation plastique avec manchon en caoutchouc (siphon non indispensable).

3. Evacuation dans une bonde au sol (puits d'écoulement).

4. Raccordement à un évier avec un raccord fileté en plastique.

Attention :

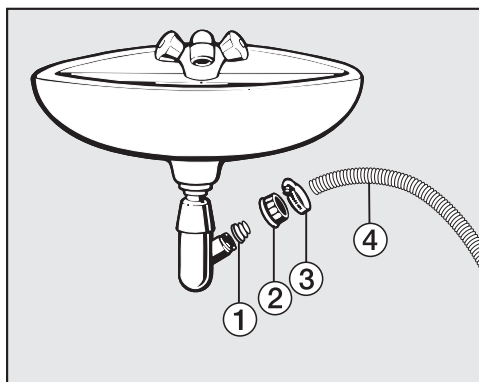

① Adaptateur

② Écrou moleté pour lavabo

③ Collier de serrage

④ Extrémité du tuyau

- Fixez l'adaptateur ① avec l'écrou moleté pour évier ② sur le siphon du lavabo.
- Enfilez l'extrémité du tuyau ④ sur l'adaptateur ①.
- Fixez le collier de serrage ③ juste derrière l'écrou moleté pour évier avec un tournevis.

Raccordement électrique

Le lave-linge est équipé en série d'un raccordement « prêt à être branché » à une prise de sécurité.

Installer le lave-linge de sorte que la prise soit facilement accessible. Si la prise n'est pas facilement accessible, vérifiez qu'un dispositif de sectionnement de chacun des pôles est prévu sur l'installation.



⚠ Risque d'incendie en cas de surchauffe.

Le fonctionnement du lave-linge sur des multiprises et des rallonges peut entraîner une surcharge des câbles.

Pour des raisons de sécurité, n'utilisez pas de rallonge ou de multiprises.

L'installation électrique doit être conforme aux normes EDF.



Un câble d'alimentation abîmé ne doit être remplacé que par un câble spécial du même type (disponible auprès du SAV Miele). Pour des raisons de sécurité, seul un professionnel qualifié ou le SAV Miele doit se charger du remplacement.

La plaque signalétique vous indique la puissance de raccordement et la protection électrique adaptée. Comparez ces indications avec celles de votre réseau électrique.

En cas de doute, contactez un électricien professionnel.

Le lave-linge ne doit pas être branché sur des îlots d'onduleurs, utilisés pour une alimentation électrique autonome comme une alimentation en énergie solaire, par exemple. Sinon, des pics de tension peuvent se produire lors de la mise en marche du lave-linge et entraîner une coupure de sécurité. Cela risque d'endommager l'électronique.

Données de consommation

	°C	Charge kg	Energie kWh	Eau litres	Durée h.:min.	Humidité résiduelle %
Coton  *	60	8,0	0,90	49	2:59	53
	60	4,0	0,88	48	2:59	53
	40	4,0	0,53	39	2:59	53
Coton	90	8,0	2,10	49	2:29	53
	60	8,0	1,35	49	2:29	53
	60	4,0	1,15	48	2:19	53
	40	8,0	0,98	54	2:39	53
	20	8,0	0,35	54	2:39	53
Synthétique	30	3,5	0,45	52	1:59	30
Fin	30	2,0	0,25	30	1:09	–
Laine 	30	2,0	0,23	35	0:38	–
Express 20 ¹	40	3,5	0,34	30	0:20	–
Chemises ²	60	2,0	0,77	40	1:31	–

1 Option *Court* activée

2 Option *Défroissage* désactivée

Les données de consommation peuvent différer des valeurs annoncées en fonction de la pression et de la dureté de l'eau, de la température d'arrivée d'eau, de la température ambiante, du type et de la quantité de linge, des variations de tension réseau et des options sélectionnées.

Remarque concernant les essais comparatifs

* Programme de contrôle selon la norme EN 60456 et étiquette énergie conforme au règlement 1061/2010

Caractéristiques techniques

Hauteur	850 mm
Largeur	596 mm
Profondeur	636 mm
Profondeur, porte ouverte	1054 mm
Hauteur d'installation sous plan	820 (+8/-2) mm
Largeur d'installation sous plan	600 mm
Profondeur pour installation sous plan	600 mm
Poids	environ 100 kg
Capacité de charge	8 kg de linge sec
Tension électrique	Voir plaque signalétique
Puissance de raccordement	Voir plaque signalétique
Fusible	Voir plaque signalétique
Données de consommation	Voir chapitre « Consommations »
Pression d'arrivée d'eau minimale	100 kPa
Pression d'arrivée d'eau maximale	1 000 kPa
Longueur du tuyau d'arrivée d'eau	1,60 m
Longueur du tuyau de vidange	1,50 m
Longueur du câble de raccordement	2,00 m
Hauteur max. de refoulement	1,00 m
Longueur max. de refoulement	5,00 m
LED ou diodes électroluminescentes	Classe 1
Labels de conformité	Voir plaque signalétique

Caractéristiques techniques

Fiche relative aux lave-linge ménagers

selon règlement délégué (UE) N°1061/2010

MIELE	
Identification du modèle	WCD 120
Capacité nominale ¹	8,0 kg
Classe d'efficacité énergétique	
A+++ (la plus grande efficacité) à D (la plus faible efficacité)	A+++
Consommation énergétique annuelle (AE _c) ²	177 kWh par an
consommation d'énergie du programme « coton » standard à 60 °C (pleine charge)	0,90 kWh
consommation d'énergie du programme « coton » standard à 60 °C (demi-charge)	0,88 kWh
consommation d'énergie du programme « coton » standard à 40 °C (demi-charge)	0,53 kWh
Consommation énergétique pondérée à l'arrêt (P _o)	0,30 W
Consommation d'énergie pondérée en mode laissé sur marche (P _i)	0,30 W
Consommation d'eau annuelle pondérée (AW _c) ³	10.120 litre par an
classe d'efficacité d'essorage	
A (la plus grande efficacité) à G (la plus faible efficacité)	B
vitesse d'essorage maximale ⁴	1.400 tr/min
humidité résiduelle ⁴	53 %
programme standard auquel se rapportent les informations qui figurent sur l'étiquette et sur la fiche ⁵	Coton 60/40 avec flèche
Durée du programme standard	
« Coton 60°C » (pleine charge)	179 min
« Coton 60°C » (demi-charge)	179 min
« Coton 40°C » (demi-charge)	179 min
Durée du mode laissé sur marche (T _i) ⁶	15 min
Emissions acoustiques dans l'air	
Lavage ⁷	50 dB(A) re 1 pW
Essorage ⁷	74 dB(A) re 1 pW
Appareil intégrable	-
Cet appareil ne libère pas d'ions argent au cours du cycle de lavage.	

- Oui, si disponible

¹ en kg, pour le programme « coton » standard à 60 °C à pleine charge ou pour le programme « coton » standard à 40 °C à pleine charge, la valeur la plus faible des deux étant employée

Caractéristiques techniques

- 2 sur la base de 220 cycles de lavage standard par an pour les programmes coton à 60 °C et à 40 °C à pleine charge et à demi-charge, et de la consommation des modes à faible puissance. La consommation réelle d'énergie dépend des conditions d'utilisation de l'appareil.
- 3 sur la base de 220 cycles de lavage standard par an pour les programmes coton à 60 °C et à 40 °C à pleine charge et à demi-charge. La consommation réelle d'eau dépend des conditions d'utilisation de l'appareil.
- 4 Pour le programme « coton » standard à 60 °C à pleine charge ou pour le programme standard « coton » à 40 °C à demi-charge, la valeur la plus faible des deux étant retenue, et le taux d'humidité résiduelle atteint avec le programme standard « coton » à 60 °C à pleine charge ou avec le programme « coton » standard à 40 °C à demi-charge, la valeur la plus élevée des deux étant retenue.
- 5 Ces programmes conviennent pour nettoyer du linge en coton normalement sale et il s'agit des programmes les plus efficaces en termes de consommation combinée d'eau et d'énergie.
- 6 Lorsque le lave-linge ménager est équipé d'un système de gestion de la consommation d'électricité
- 7 pour le programme « coton » standard à 60 °C à pleine charge

Fonctions programmables

Les fonctions programmables vous permettent d'adapter l'électronique de votre lave-linge à vos besoins. Vous pouvez modifier ces options à tout moment.

La programmation s'effectue en 8 étapes (1, 2, 3 ... 8) à l'aide de touches sensibles.

Accès au niveau de programmation

Conditions préalables :

- le lave-linge est enclenché (le sélecteur de programme est sur un programme de lavage) ;
- la porte du lave-linge est ouverte.

1 Effleurez la touche sensible *Départ/Ajouter du linge* et maintenez-la enfoncée pendant les étapes 2-3.

2 Fermez la porte du lave-linge.

Attendez que la touche sensible *Départ/Ajouter du linge* reste allumée en permanence ...

3 ... puis relâchez la touche sensible *Départ/Ajouter du linge*.

Après environ 4 secondes, *P13* s'allume dans l'affichage de temps.

Sélectionner et désélectionner une fonction de programmation

Le numéro qui correspond à la fonction de programmation sélectionnée s'affiche à côté de la durée *P* associée à un chiffre, soit par exemple : *P13*.

- 4 En effleurant la touche sensible > ou <, vous sélectionnez pas à pas la fonction de programmation suivante ou précédente :

Fonctions de programmation	
<i>P13</i>	Bip de touches
<i>P14</i>	Code PIN
<i>P22</i>	Mise en veille bandeau de commande
<i>P24</i>	Mémoire
<i>P26</i>	Temps de prélavage supplémentaire Coton
<i>P28</i>	Fonction Délicat
<i>P29</i>	Réduction de la température
<i>P30</i>	Hydro plus
<i>P31</i>	Niveau Hydro plus
<i>P32</i>	Niveau de rinçage maximal
<i>P33</i>	Refroidissement du bain lessiviel
<i>P34</i>	Infroissable
<i>P62</i>	Luminosité des champs lumineux atténuée

- 5 Validez la fonction de programmation sélectionnée avec la touche sensible *Départ/Ajouter du linge*.

Modifier et enregistrer la fonction de programmation

Vous pouvez soit activer/désactiver une fonction de programmation, soit sélectionner diverses options.

- ⑥ En effleurant la touche sensitive > ou <, vous activez/désactivez la fonction de programmation ou sélectionnez une option :

Fonction de programmation	Options de sélection						
	-00	-01	-02	-03	-04	-05	-07
	P13	X	O				
P14	O	X					
P22	X	O					
P24	O	X					
P26	O	X	X	X			
P28	O	X					
P29	O	X					
P30		O	X	X			
P31		O	X	X	X		
P32	O	X					
P33	O	X					
P34	X	O					
P62		X	X	O	X		X

X = au choix

O = réglage d'usine

- ⑦ Validez la sélection effectuée avec la touche sensitive *Départ/Ajouter du linge*.

Le numéro de la fonction de programmation s'allume de nouveau, par exemple P13.

Quitter le niveau de programmation

- ⑧ Tournez le sélecteur de programme sur .

La programmation est maintenant enregistrée. Vous pouvez la modifier à tout moment.

P13 Bip touches

Un signal sonore confirme chaque activation de touche sensitive.

Sélection

-00 = Le bip de touches est désactivé.

-01 = Le bip de touches est réglé à un volume normal (**réglage d'usine**)

-02 = Le bip de touches est réglé à un volume fort

Fonctions programmables

P14 Code PIN

Le code vous permet de protéger votre lave-linge contre toute utilisation par des tiers non autorisés.

Lorsque le code PIN est activé, il doit être saisi après avoir activé le lave-linge pour pouvoir utiliser ce dernier.

Options possibles

- 00 = code PIN désactivé (**réglage d'usine**)
- 01 = code PIN activé

Utiliser le lave-linge avec le code PIN

Le code est **125** et ne peut pas être modifié.

- Mettez le lave-linge en marche.

__ _ est affiché dans l'affichage de temps et les touches sensibles > et < s'allument.

- Effleurez la touche sensible >.

L'affichage du temps indique : / _ _.

- Validez le chiffre avec la touche sensible *Départ/Ajouter du linge*.

Le premier chiffre a été enregistré et vous pouvez à présent saisir le deuxième chiffre à l'aide des touches sensibles > et <.

- Saisissez également les deuxième et troisième chiffres, puis confirmez avec la touche sensible *Départ/Ajouter du linge*.

Le verrouillage est annulé et un programme de lavage peut être sélectionné et démarré.

P22 Mise en veille bandeau de commande

Pour des raisons d'économie d'énergie, l'affichage de l'heure et les touches sensibles s'assombrissent au bout de 10 minutes et la touche sensible *Départ/Ajouter du linge* clignote.

Options possibles

- 00 = désactivé
L'affichage de temps et les touches sensibles ne s'assombrissent pas lorsque le lave-linge est enclenché
- 01 = activé (**réglage d'usine**)
L'affichage de temps et les touches sensibles s'assombrissent après 10 minutes, si le programme a démarré.

Attention : à l'expiration de la durée programmée pour le départ différé, à la fin du programme ou de la phase Infroissable, l'affichage de temps et les touches sensibles s'allument pendant 10 minutes.

P24 Mémoire

Le lave-linge enregistre les derniers réglages d'un programme de lavage (température, vitesse d'essorage et certaines options) après le démarrage du programme.

Lorsque ce programme de lavage est de nouveau sélectionné, le lave-linge affiche les réglages enregistrés.

Options possibles

- 00 = la mémoire est désactivée (**réglage d'usine**)
- 01 = la mémoire est activée

P25 Temps de prélavage supplémentaire Coton

Si vous avez des exigences particulières concernant le prélavage, vous pouvez en prolonger la durée.

Options possibles

- 00 = **aucune** prolongation du temps de prélavage (**réglage d'usine**)
- 01 = **+ 6 minutes** de prolongation du temps de prélavage
- 02 = **+ 9 minutes** de prolongation du temps de prélavage
- 03 = **+ 12 minutes** de prolongation du temps de prélavage

P28 Fonction Délicat

Lorsque la fonction Délicat est activée, le déplacement du tambour est réduit. Les textiles légèrement encrassés peuvent ainsi être lavés en douceur.

La fonction Délicat peut être activée pour les programmes *Coton* et *Synthétique*.

Options possibles

- 00 = fonction Délicat désactivée (**réglage d'usine**)
- 01 = fonction Délicat activée

P29 Réduction de la température

En altitude, le point d'ébullition de l'eau est bas. Miele recommande, à partir d'une altitude de 2000 m, d'activer la réduction de la température pour éviter l'ébullition de l'eau. La température maximale est réduite à 80 °C même lorsqu'une température plus élevée est sélectionnée.

Options possibles

- 00 = réduction de la température désactivée (**réglage d'usine**)
- 01 = réduction de la température activée

Fonctions programmables

P30 Hydro plus

Vous pouvez définir la quantité d'eau utilisée dans l'option sélectionnée *Hydro +*.

Sélection

- 01 = Le niveau d'eau (davantage d'eau) est augmenté lors du lavage et du rinçage (**réglage d'usine**)
- 02 = Un rinçage supplémentaire est effectué.
- 03 = Le niveau d'eau est augmenté lors du lavage et du rinçage et un rinçage supplémentaire est effectué

P31 Niveau Hydro plus

Lorsque l'option *Hydro +* est activée, trois paliers vous sont proposés pour augmenter le niveau d'eau.

Options possibles

- 01 = pas d'augmentation supplémentaire du niveau d'eau (**réglage d'usine**)
- 02 = augmentation du niveau d'eau d'1 palier pendant le lavage et le rinçage
- 03 = augmentation du niveau de 2 paliers pendant le lavage et le rinçage
- 04 = augmentation du niveau de 3 paliers pendant le lavage et le rinçage

P32 Niveau de rinçage maximal

Lors du rinçage, vous pouvez toujours régler le niveau d'eau sur la valeur maximale.

Cette fonction est importante pour les personnes allergiques, afin d'obtenir le meilleur résultat de rinçage. La consommation d'eau augmente.

Options possibles

- 00 = le niveau de rinçage maximal est désactivé (**réglage d'usine**)
- 01 = le niveau de rinçage maximal est activé

P33 Refroidissement du bain lessiviel

A la fin du lavage principal, une entrée d'eau supplémentaire est admise dans le tambour pour refroidir le bain lessiviel.

Le refroidissement du bain lessiviel s'effectue en programme Coton, si la température est supérieure ou égale à 70 °C.

Le refroidissement du bain lessiviel devrait être activé :

- pour éviter tout risque d'ébouillantage si le tuyau de vidange est accroché à un lavabo ou un évier ;
- dans les bâtiments non pourvus d'un tuyau d'évacuation conforme à la norme DIN 1986.

Options possibles

- 00 = refroidissement du bain lessiviel désactivé (**réglage d'usine**)
- 01 = refroidissement du bain lessiviel activé

P34 Infoirissable

La fonction Infoirissable permet de réduire la formation de faux plis une fois le programme terminé.

Le tambour tourne encore pendant 30 minutes après la fin du programme. La porte du lave-linge peut être ouverte à tout moment.

Options possibles

- 00 = fonction Infoirissable désactivée
- 01 = fonction Infoirissable activée (**réglage d'usine**)

P62 Luminosité des champs lumineux atténuée

La luminosité des touches sensibles atténuées dans le bandeau de commande peut être réglée selon sept niveaux.

La luminosité est modifiée dès que vous sélectionnez un autre niveau.

Options possibles

- 01 = niveau le plus foncé
- ↓
- 07 = niveau le plus clair
- 03 = (**réglage d'usine**)

Lessive et produits d'entretien

Une large gamme de lessives, de produits complémentaires de soin du linge, d'additifs et de produits d'entretien des appareils est disponible pour ce lave-linge. Tous ces produits sont adaptés aux lave-linge Miele.

Vous pouvez commander ces articles et bien d'autres encore sur Internet sous shop.miele.fr. Vous pouvez également vous les procurer auprès du service après-vente Miele et de votre revendeur Miele.

Lessives

UltraWhite (lessive en poudre)

- Résultats parfaits à 20/30/40/60/95 °C
- Une blancheur éclatante grâce à sa forte teneur en oxygène actif et en agents blanchissants
- Élimination efficace des taches, même à basse température

UltraColor (lessive liquide)

- Excellents résultats de lavage à 20/30/40/60 °C
- Formule protectrice pour des couleurs toujours éclatantes
- Élimination efficace des taches, même à basse température

UltraColor Sensitive (lessive liquide)

- Pour les couleurs - adapté pour les peaux sensibles
- Sans parfums ni colorants
- Propriétés écologiques certifiées par l'écolabel Le Cygne Blanc

Lessive pour linge délicat WoolCare (lessive liquide)

- Pour la laine, la soie et les textiles délicats
- Formule spéciale aux protéines de blé et protection des couleurs
- Excellents résultats de lavage à 20/30/40/60 °C

Lessives spéciales

Ces lessives spéciales sont disponibles sous forme de caps pour un dosage unique pratique.

Caps Sport

- pour textiles synthétiques
- Neutralise les odeurs grâce à un absorbant d'odeurs
- Préviend le chargement électrostatique des vêtements
- Préserve la forme et les propriétés respirantes des textiles synthétiques

Caps DownCare

- pour duvets
- Préserve l'élasticité et les propriétés respirantes des duvets
- Nettoyage efficace et entretien doux grâce à la lanoline
- Les duvets ne collent pas et restent légers

Caps WoolCare

- Lessive pour la laine et les textiles délicats
- Formule de soin spéciale à base de protéines de blé
- Technologie de protection des fibres contre le feutrage
- Formule de protection des couleurs pour un lavage en douceur

Caps Outdoor

- Lessive spéciale pour vêtements de travail de qualité supérieure
- Protège les fonctions de membrane des vêtements de travail de haute qualité

- Préserve la forme et les propriétés respirantes des textiles synthétiques
- Neutralise les odeurs grâce à un absorbant d'odeurs

Caps UltraDark

- Lessive spéciale pour linge noir et foncé
- Formule de protection des couleurs pour un lavage en douceur
- Effet anti-bouloches : empêche vos vêtements de ternir
- Préserve durablement l'intensité des couleurs

Caps CottonRepair

- Lessive spéciale pour textiles en coton
- Ravive visiblement les textiles en un seul lavage.
- Formule spéciale Miele avec la technologie Novozymes.
- Élimine les bouloches et ravive l'éclat des couleurs
- Utiliser au maximum 1 à 2 fois par an et par pièce de linge.

Caps SilkCare

- Lessive pour la soie et les textiles délicats
- Formule spéciale à base de protéines de soie
- Préserve la douceur typique des textiles en soie
- Nettoyage délicat pour la protection des fibres de soie

Lessive et produits d'entretien

Produits complémentaires de soin du linge

Ces produits complémentaires de soin du linge sont disponibles sous forme de caps pour un dosage unique pratique.

Cap Adoucissant

- Adoucissant pour un parfum de fraîcheur
- Pour un lavage parfait en toute simplicité
- Pour du linge d'une douceur incomparable
- Prévient le chargement électrostatique des vêtements

Cap ImpraProtect

- Imperméabilisant pour vêtements de sport et de pluie
- Effet hydrofuge, coupe-vent et anti-salissure
- Préserve les propriétés respirantes des textiles

Additifs

Les additifs sont disponibles sous forme de caps pour un dosage unique pratique.

Cap Booster

- Détachant ultra-puissant
- Technologie enzymatique contre les taches tenaces
- Pour les textiles blancs et de couleur
- Pour d'excellents résultats de lavage, même à basse température

Entretien de l'appareil

Détartrant

- élimine les dépôts de calcaire importants
- doux grâce à l'acide citrique naturel
- Protège les thermo-plongeurs, tambours et autres éléments

IntenseClean

- Pour une hygiène parfaite de votre lave-linge
- Elimine les graisses, bactéries, et odeurs qui en découlent
- Nettoyage efficace en profondeur

Tablettes de détartrage

- Réduit la dose de lessive nécessaire pour une eau très calcaire
- Moins de résidus de lessive sur les tissus
- Moins de produits chimiques déversés dans les eaux usées

MIELE France

Siège social

9 avenue Albert Einstein - Z. I. du Coudray

93151 - Le Blanc-Mesnil CEDEX

R.C.S. Bobigny B 708 203 088

Miele Experience Center

Paris Rive Droite

55 Boulevard Malesherbes

75008 Paris

Miele Experience Center

Paris Rive Gauche

30 rue du Bac

75007 Paris

Miele Experience Center Nice

Secteur Cap 3000

285 avenue de Verdun

06700 Saint-Laurent du Var



Internet

www.miele.fr



La ligne Consommateurs

Conseils, SAV, accessoires
et pièces détachées

09 74 50 1000

Appel non surtaxé

Siège en Allemagne

Miele & Cie. KG

Carl-Miele-Straße 29, 33332 Gütersloh

WCD 120

fr-FR

M.-Nr. 11 405 970 / 01