

Mode d'emploi

Lave-linge



Lisez **impérativement** ce mode d'emploi avant d'installer et de mettre en service votre appareil afin d'éviter tout risque de dommage corporel ou matériel.

Table des matières



Votre contribution à la protection de l'environnement	6
Consignes de sécurité et mises en garde	7
Utilisation	14
Bandeau de commande	14
Écran	16
Exemples d'utilisation	16
Première mise en service	17
1. Régler la langue d'affichage	18
2. Activer Miele@home	18
3. Démonter les sécurités de transport	20
4. Mise en service de TwinDos	20
5. Démarrer le programme pour le calibrage	23
Lavage écologique	24
1. Préparer le linge	25
2. Sélectionner le programme	26
3. Charger le lave-linge	28
4. Sélectionner les réglages du programme	29
Sélectionner la température et la vitesse d'essorage	29
Sélectionner une option	29
 Degré de salissure	29
 Départ différé/SmartStart	30
5. Ajouter la lessive	32
TwinDos	32
Bac à produits	34
Remplissage de lessive	34
Ajouter de l'adoucissant	34
Conseils pour le dosage	35
Utilisation de capsules de lavage (Cap)	36
6. Démarrer le programme - Fin de programme	38
Essorage	39
Vitesse d'essorage final du programme de lavage	39
Essorage intermédiaire	39
Désactiver l'essorage final (arrêt cuve pleine)	39
Désactiver l'essorage intermédiaire et l'essorage final	39

Table des matières

Tableau des programmes	40
Options	45
Court	45
Hydro +	45
Options disponibles via la touche « Options »	46
Prélavage	46
Trempage	46
Intensif	46
Extra silencieux	46
Très délicat	46
AllergoWash	46
Tableau des programmes de lavage - Options	47
Déroulement de programme	48
Modifier le déroulement du programme	50
Annuler un programme	50
Interrompre un programme	50
Modifier un programme	50
Sécurité enfants	51
Ajouter/retirer du linge	51
Symboles d'entretien	52
Lessives	53
Quelle lessive choisir ?	53
Produit anti-tartre	53
Aides au dosage	53
Produits complémentaires de soin du linge	53
Recommandation : lessives Miele	55
Recommandations de lessives conformément à la directive (UE) N° 1015/2010	56
Nettoyage et entretien	57
Nettoyer le tambour (Info hygiène)	57
Nettoyer la carrosserie et le bandeau	57
Nettoyer le bac à produits	57
Entretien TwinDos	59
Nettoyer le filtre d'arrivée d'eau	60

Table des matières

En cas d'anomalie	61
Impossible de démarrer un programme de lavage	61
Message d'anomalie après une annulation de programme	62
Message d'anomalie en fin de programme	63
Messages ou anomalies du système TwinDos.....	64
Problèmes d'ordre général	65
Résultat de lavage non satisfaisant.....	67
La porte ne s'ouvre pas.....	68
Déverrouillage manuel de porte en cas de vidange obstruée et/ou de panne de courant	69
Service après-vente	71
Contact en cas d'anomalies.....	71
Accessoires en option	71
Garantie.....	71
Installation et raccordement	72
Vue de face.....	72
Vue de derrière	73
Lieu d'installation	74
Transport du lave-linge sur le lieu d'installation	74
Démonter les sécurités de transport	74
Installer les sécurités de transport	76
Ajustement	77
Dévissage et blocage des pieds	77
Encastrement sous un plan de travail	78
Colonne lave-linge/sèche-linge.....	78
Système anti-fuites.....	79
Arrivée d'eau	80
Vidange de l'eau.....	81
Branchement électrique	82
Données de consommation	83
Remarque concernant les essais comparatifs	83
Caractéristiques techniques	84
Déclaration de conformité	85
Fiche relative aux lave-linge ménagers	86

Table des matières

Réglages	88
Ouvrir le menu Réglages	88
Sélectionner les réglages	88
Modifier un réglage.....	88
Quitter le menu Réglages.....	88
Langue 	89
TwinDos.....	89
Degré de salissure.....	90
Volume sign. sonore.....	90
Bip de validation.....	90
Mélodie d'accueil	90
Code verrouillage	91
Unité température.....	91
Luminosité.....	91
Règle veille affichage.....	92
Info programme	92
Mémoire	92
Prélavage sup. coton.....	92
Durée de trempage.....	93
Fonction délicat	93
Réduc température.....	93
Hydro plus.....	93
Niveau Hydro plus	93
Niveau rinçage max.....	94
Refroidissement bain.....	94
Pression faible	94
Infroissable	94
Miele@home	95
Commande distance	96
SmartGrid	96
RemoteUpdate	97
Commander des accessoires	98
Lessives.....	98
Lessives spéciales.....	99
Produits complémentaires de soin du linge	99
Additifs	100
Entretien de l'appareil.....	100

Votre contribution à la protection de l'environnement

Nos emballages

Nos emballages protègent votre appareil des dommages pouvant survenir pendant le transport. Nous les sélectionnons en fonction de critères écologiques permettant d'en faciliter le recyclage.

En participant au recyclage de vos emballages, vous contribuez à économiser les matières premières et à réduire le volume des déchets. Votre revendeur reprend vos emballages.

Votre ancien appareil

Les appareils électrique et électro-niques contiennent souvent des matériaux précieux. Cependant, ils contiennent aussi des substances toxiques nécessaires au bon fonctionnement et à la sécurité des appareils. Si vous déposez ces appareils usagés avec vos ordures ménagères ou les manipulez de manière inadéquate, vous risquez de nuire à votre santé et à l'environnement. Ne jetez jamais vos anciens appareils avec vos ordures ménagères !



Faites appel au service d'enlèvement mis en place par votre commune, votre revendeur ou Miele, ou rapportez votre appareil dans un point de collecte spécialement dédié à l'élimination de ce type d'appareil. Vous êtes légalement responsable de la suppression des éventuelles données à caractère personnel figurant sur l'ancien appareil à éliminer. Jusqu'à son enlèvement, veillez à ce que votre ancien appareil ne présente aucun danger pour les enfants.

Consignes de sécurité et mises en garde

Ce lave-linge répond aux réglementations de sécurité en vigueur. Toute autre utilisation comporte des risques pour les personnes et l'appareil.

Lisez le mode d'emploi avant d'utiliser votre lave-linge pour la première fois. Il vous fournit des informations importantes sur la sécurité, l'utilisation et l'entretien du lave-linge. Vous vous protégerez ainsi et éviterez d'endommager votre lave-linge.

Conservez ce mode d'emploi et en cas de cession de l'appareil, remettez-le à son nouveau propriétaire.

Utilisation conforme

- ▶ Ce lave-linge est destiné à être utilisé dans le cadre domestique ou dans des conditions d'installation semblables au cadre domestique.
- ▶ Ce lave-linge ne convient pas à une utilisation en extérieur.
- ▶ Le lave-linge est réservé à un usage domestique. Il doit uniquement servir au lavage de textiles déclarés lavables en machine par leur fabricant sur l'étiquette d'entretien. Tout autre type d'utilisation est interdit. Miele n'est pas responsable des dommages causés par une utilisation incorrecte, non conforme aux consignes.
- ▶ Les personnes qui ne sont pas en mesure d'utiliser ce lave-linge en toute sécurité en raison de déficiences physiques, sensorielles ou mentales ou de leur manque d'expérience ou de connaissances ne doivent pas l'utiliser sans la surveillance ou les instructions d'une personne responsable.

Consignes de sécurité et mises en garde

Précautions à prendre avec les enfants

- ▶ Les enfants de moins de huit ans doivent être tenus à l'écart du lave-linge à moins d'être constamment surveillés.
- ▶ Les enfants de huit ans et plus ne sont autorisés à utiliser le lave-linge que s'il leur a été expliqué comment l'utiliser sans danger. Il est nécessaire de s'assurer qu'ils ont compris les risques encourus en cas de mauvaise manipulation.
- ▶ Les enfants ne doivent pas nettoyer ou entretenir le lave-linge sans être sous la surveillance d'un adulte.
- ▶ Ne laissez pas les enfants sans surveillance à proximité du lave-linge. Ne les laissez jamais jouer avec le lave-linge.

Sécurité technique

- ▶ Veuillez suivre les instructions des chapitres « Installation et raccordement » et « Caractéristiques techniques ».
- ▶ Vérifiez que votre lave-linge ne présente pas de dommages avant de l'installer. Si le lave-linge est endommagé, il ne doit en aucun cas être installé et mis en service.
- ▶ Comparez impérativement les données de branchement du lave-linge (fusible, tension et fréquence) indiquées sur la plaque signalétique avec celles du réseau électrique. Dans le doute, interrogez un électricien.
- ▶ Le fonctionnement fiable et en toute sécurité du lave-linge est uniquement garanti lorsque ce dernier est raccordé au réseau électrique public.

Consignes de sécurité et mises en garde

- ▶ La sécurité électrique de ce lave-linge n'est garantie que s'il est raccordé à un système de mise à la terre homologué. Il est primordial que cette condition de sécurité élémentaire et en cas de doute toute l'installation domestique, soient contrôlées par un professionnel. Miele ne peut être tenu pour responsable de dommages causés par une mise à la terre manquante ou défectueuse à l'installation.
- ▶ Pour des raisons de sécurité, n'utilisez pas de rallonge ou de multiprises (risque d'incendie par suite de surchauffe).
- ▶ Les pièces de rechange d'origine sont les seules dont Miele garantit qu'elles remplissent les conditions de sécurité. Ne remplacez les pièces défectueuses que par des pièces détachées d'origine.
- ▶ La prise électrique doit toujours être accessible pour pouvoir débrancher le lave-linge de l'alimentation électrique.
- ▶ Faites effectuer les réparations exclusivement par des techniciens agréés Miele, sinon vous perdrez le bénéfice de la garantie en cas de pannes ultérieures. Le fabricant décline toute responsabilité en cas de réparation non conforme. Les réparations non conformes exposent l'utilisateur à des dangers potentiels.
- ▶ Si le câble d'alimentation électrique est endommagé, celui-ci doit impérativement être remplacé par un technicien SAV agréé par Miele afin d'éviter tout risque pour l'utilisateur.

Consignes de sécurité et mises en garde

- ▶ Pour réparer, nettoyer ou entretenir le lave-linge, mettez-le hors tension en :
 - débranchant la fiche du lave-linge de l'alimentation électrique ou
 - déclenchant le fusible
- ▶ Il faut impérativement utiliser un jeu de tuyaux neufs pour le raccordement à l'eau. Les tuyaux usagés sont proscrits. Contrôlez régulièrement les tuyaux d'arrivée d'eau afin de les remplacer à temps et d'éviter un dégât des eaux.
- ▶ La pression d'écoulement doit être d'au moins 100 kPa et ne doit pas dépasser 1 000 kPa.
- ▶ Ce lave-linge ne doit pas être utilisé sur des engins en mouvement.
- ▶ N'effectuez pas de modifications sur le lave-linge qui ne soient pas expressément autorisées par Miele.
- ▶ Ce lave-linge est équipé d'une ampoule spéciale en raison d'exigences particulières (par ex. en matière de température, d'humidité, de résistance chimique, de résistance aux frottements et de vibration). Cette ampoule spéciale convient uniquement à l'utilisation prévue. Elle ne convient pas à l'éclairage de pièce. Seul un professionnel agréé par Miele ou le service après-vente Miele doit se charger de l'échange.

Précautions d'emploi

- ▶ N'installez pas votre lave-linge dans une pièce exposée au gel. Les tuyaux gelés peuvent se fendre ou éclater. Des températures en dessous de 0 °C peuvent diminuer la fiabilité de la platine électronique.
- ▶ Enlevez les sécurités de transport à l'arrière du lave-linge avant la mise en service (voir chapitre « Installation », « Démontez les sécurités de transport »). Si elles ne sont pas enlevées, elles peuvent endommager le lave-linge ainsi que les meubles/appareils contigus au moment de la phase d'essorage.
- ▶ Fermez le robinet d'eau en cas d'absence prolongée (ex. : vacances) surtout s'il n'existe pas de vidange au sol (regard) à proximité du lave-linge.
- ▶ Risque d'inondation !
Vérifiez que l'eau s'écoule suffisamment vite avant d'accrocher le tuyau de vidange dans un évier ou un lavabo. Bloquez le tuyau de vidange pour éviter qu'il ne glisse. Autrement la force de refoulement de l'eau vidangée pourrait pousser le tuyau hors de l'évier.
- ▶ Assurez-vous qu'il n'y a pas de corps étrangers dans votre linge avant de le laver (ex. : clous, épingles, pièces ou trombones) afin de ne pas le détériorer. Les corps étrangers peuvent également endommager certaines pièces de l'appareil (cuve, tambour) qui peuvent à leur tour détériorer le linge.

Consignes de sécurité et mises en garde

- ▶ Après utilisation de la fonction vapeur, faites attention en ouvrant la porte. La vapeur qui s'échappe et les températures élevées au niveau du tambour et du hublot peuvent provoquer des brûlures. Reculez d'un pas et attendez que la vapeur se dissipe.
- ▶ La capacité maximale de charge est de 8 kg (linge sec). Vous pouvez consulter les capacités de charge maximales des différents programmes au chapitre « Tableau des programmes ».
- ▶ Il n'est pas nécessaire de détartrer l'appareil si vous dosez la lessive correctement. Si votre appareil était malgré tout entartré, utilisez un détartrant à base d'acide citrique. Miele recommande d'utiliser le détartrant Miele, disponible en ligne sur shop.miele.fr, chez votre revendeur Miele ou auprès du service après-vente Miele. Suivez scrupuleusement les instructions d'utilisation.
- ▶ Si vous avez utilisé des produits nettoyants contenant des solvants sur votre linge, rincez-les à l'eau claire avant de les charger dans le lave-linge.
- ▶ N'utilisez jamais de détergents contenant des solvants pour nettoyer le tambour de votre lave-linge, ces produits étant susceptibles d'endommager les pièces de l'appareil et de dégager des vapeurs toxiques. Attention ! Risque d'incendie et d'explosion !
- ▶ N'utilisez jamais de détergents contenant des solvants pour nettoyer la façade ou le dessus du lave-linge. Vous risqueriez d'endommager les surfaces en plastique.
- ▶ Les teintures que vous utilisez doivent convenir à une utilisation en lave-linge. La fréquence des teintures doit correspondre à une utilisation domestique moyenne. Respectez impérativement les instructions du fabricant de la teinture.

Consignes de sécurité et mises en garde

- ▶ Les décolorants contiennent du soufre, qui peut provoquer une corrosion de la machine. Ces produits ne doivent pas être utilisés dans le lave-linge.
- ▶ Si de la lessive liquide est projetée dans les yeux, la rincer immédiatement abondamment avec de l'eau tiède. En cas d'ingestion, prévenir immédiatement un médecin. Les personnes qui ont une peau sensible ou des lésions cutanées doivent éviter le contact avec la lessive liquide.

Accessoires

- ▶ Seuls les accessoires expressément agréés par Miele peuvent être ajoutés ou montés sur votre appareil, faute de quoi tout droit de recours à la garantie produit du fabricant ou du revendeur devient caduque.
- ▶ Il est possible de réaliser une colonne lave-linge/sèche-linge en superposant un sèche-linge Miele à un lave-linge Miele. Pour ce faire, il est nécessaire d'utiliser un cadre de superposition, disponible comme accessoire en option. Il faut vérifier que le cadre de superposition convient aux modèles de sèche-linge et lave-linge Miele.
- ▶ Si vous souhaitez utiliser un socle Miele, accessoire disponible en option, vérifiez qu'il convient à ce lave-linge.

Miele ne peut être tenu pour responsable des dommages dus au non-respect des consignes de sécurité et mises en garde.

Bandeau de commande

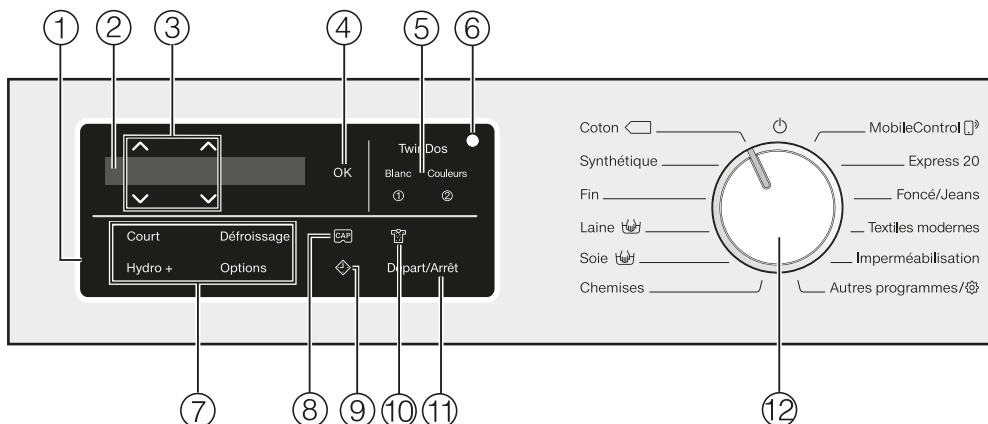

① **Bandeau de commande**

Le bandeau de commande est composé d'un écran et de plusieurs touches sensibles. Vous trouverez davantage d'informations sur les touches sensibles ci-après.

② **Écran**

L'écran permet d'afficher et/ou de sélectionner les valeurs suivantes :

1. la température, la vitesse d'essorage et le temps restant pour le programme sélectionné,
2. les valeurs des listes de sélection pour les options et les réglages.

③ **Touches sensibles** \wedge \vee

Les touches sensibles \wedge \vee permettent de modifier les valeurs à l'écran. La touche sensible \wedge permet d'augmenter une valeur ou de remonter dans la liste de sélection. La touche sensible \vee permet de diminuer une valeur ou de descendre dans la liste de sélection.

④ **Touche OK**

La touche sensible *OK* permet de valider les valeurs sélectionnées.

⑤ **Touche sensible TwinDos avec les touches Blanc et Couleurs**

Effleurez la touche sensible *TwinDos* pour activer ou désactiver le dosage automatique de lessive. Utilisez la touche sensible *Blanc* ou *Couleurs* pour déterminer la quantité optimale et le bon rapport de lessive en fonction des couleurs du linge. Pour de plus amples informations, consultez le chapitre « *TwinDos* ».

⑥ **Interface optique**

Sert de point de transfert au service après-vente.

⑦ Touches sensibles pour les Options

Vous pouvez ajouter des options aux programmes standard.

Si un programme de lavage est sélectionné, les touches sensibles des options possibles s'allument avec un éclairage atténué.

⑧ Touche sensitive

Les touches sensibles permettent d'activer le dosage de la lessive via une capsule.

⑨ Touche sensitive

La touche sensitive  permet de lancer un départ différé. Le départ différé vous permet de reporter le départ du programme. Il est possible de différer le départ du programme de 15 minutes à 24 heures au maximum. Vous pouvez ainsi profiter des tarifs de nuit plus avantageux, par exemple.

Pour de plus amples informations, consultez le chapitre « Départ différé ».

⑩ Touche sensitive

Vous pouvez définir le degré de salissure du linge sur une échelle de trois niveaux. La touche sensitive TwinDos doit être activée pour pouvoir utiliser cette fonction.

⑪ Touche sensitive Départ/Arrêt

Effleurez la touche sensitive *Départ/Arrêt* pour démarrer le programme sélectionné ou pour interrompre un programme démarré. La touche sensitive clignote dès qu'un programme peut être démarré et brille en continu après le départ du programme.

⑫ Sélecteur de programme

Pour la sélection de programme et la désactivation. Le lave-linge est enclenché via la sélection de programme et éteint par la position  du sélecteur de programme.

Utilisation

Écran

L'affichage de base indique les valeurs suivantes, de la gauche vers la droite :



- la température de lavage sélectionnée
- la vitesse d'essorage sélectionnée
- la durée de programme

Exemples d'utilisation

Faire défiler une liste de sélection

La barre de défilement à l'écran indique qu'une liste de sélection est disponible.



La touche sensitive ∇ permet de faire défiler la liste de sélection vers le bas. La touche sensitive \wedge permet de faire défiler la liste de sélection vers le haut. La touche sensitive *OK* permet d'activer l'option actuellement affichée.

Sélection cochée



Si une option est activée dans la liste de sélection, elle est suivie d'une coche \checkmark .

Réglage des données chiffrées



La valeur qui peut être réglée est surlignée en blanc. La touche ∇ permet de réduire le chiffre, la touche \wedge de l'augmenter. Pour valider les chiffres saisis, effleurez *OK*.

Quitter un menu

Pour quitter un menu, sélectionnez retour \leftarrow .

⚠ Installer et raccorder le lave-linge avant la première mise en service. Veuillez lire le chapitre « Installation et raccordement ».

Enlever le film de protection et les autocollants

- Enlevez
 - le film de protection de la porte
 - tous les autocollants publicitaires (s'il y en a) de la façade et du couvercle.

⚠ N'enlevez surtout pas les autocollants qui ne sont visibles que porte ouverte (par exemple la plaque signalétique) !

Ce lave-linge a été soumis à un test de fonctionnement complet en usine. Aussi reste-t-il un peu d'eau dans le tambour.

Retirer les cartouches de lessive et les crosses du tambour

Dans le tambour se trouvent deux cartouches de lessive pour le dosage de lessive automatique et une crosse pour le tuyau de vidange.

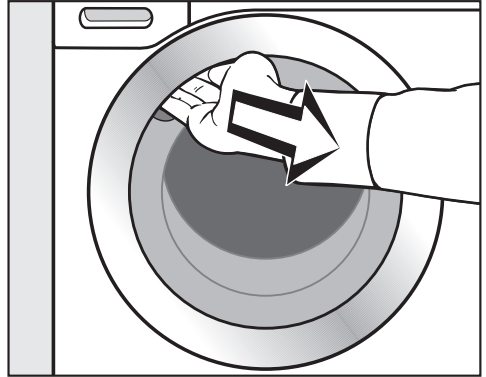

- Pour ouvrir la porte, attrapez le creux de la poignée puis tirez.
- Retirez les deux cartouches et la crosse.

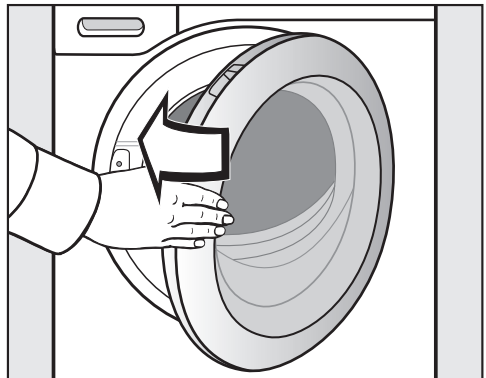

- Fermez la porte d'un coup sec.

Première mise en service



Mettre le lave-linge en marche

- Tournez le sélecteur de programme sur *Coton*.

La mélodie d'accueil retentit et l'écran d'accueil s'affiche.

L'écran vous guide en **5 étapes** lors de la première mise en service.

1. Régler la langue d'affichage

Le système vous invite à régler la langue qui apparaîtra à l'écran. Vous pouvez modifier la langue de l'interface à tout moment en tournant le sélecteur sur la position *Autres programmes*/ puis en accédant au menu *Réglages* .



- Effleurez les touches sensibles \vee/\wedge jusqu'à ce que la langue souhaitée soit affichée.
- Confirmez la langue en appuyant sur la touche *OK*.

2. Activer Miele@home

Votre lave-linge est équipé d'un module Wi-Fi intégré. Il peut être connecté à votre réseau Wi-Fi domestique.

Une fois connecté, vous pourrez contrôler votre lave-linge à distance via l'application Miele@mobile.

L'écran affiche le message suivant :

 Miele@home

- Validez en appuyant sur *OK*.

L'écran affiche le message suivant :
Installer

- Si vous souhaitez activer Miele@home immédiatement, effleurez la touche sensible *OK*.
- Si vous souhaitez remettre la configuration à plus tard, effleurez la touche sensible \vee . L'écran affiche le message suivant : *Installation ultérieure*. Confirmez avec la touche *OK*.
- Utilisez l'écran pour sélectionner la méthode de connexion.

1. connecter par WPS
2. connecter via l'App

Assurez-vous que le signal de votre réseau Wi-Fi est suffisamment fort sur le lieu d'installation de votre lave-linge.

Application Miele@mobile

Vous pouvez télécharger gratuitement les Apps Miele@mobile depuis l'Apple App Store® ou depuis Google Play Store™.



Connexion par WPS

Votre routeur Wi-Fi doit pouvoir gérer le protocole WPS (WiFi Protected Setup).

- Suivez les instructions affichées à l'écran.

Si la connexion n'a pas pu être établie, c'est que vous n'avez peut-être pas activé la fonction WPS assez rapidement sur votre routeur. Veuillez répéter les étapes indiquées ci-dessus.

Conseil : si votre routeur Wi-Fi ne prend pas en charge la méthode de connexion par WPS, utilisez la mise en réseau via l'application Miele@mobile.

Connexion via l'application

Vous pouvez créer une connexion réseau avec l'application Miele@mobile.

- Installez l'application Miele@mobile sur votre terminal mobile.
- Suivez les instructions de l'application.

Pour la connexion, vous avez besoin :

1. Du mot de passe de votre réseau Wi-Fi
2. Du mot de passe de votre lave-linge

Le mot de passe du lave-linge correspond aux neuf derniers chiffres du numéro de série qui se trouve sur la plaque signalétique.

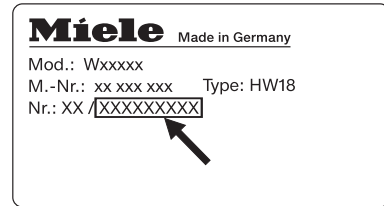

Si la connexion a réussi, le message suivant s'affiche :



- Validez en effleurant la touche sensitive OK.

Première mise en service

3. Démontez les sécurités de transport

⚠ Une sécurité de transport non retirée peut entraîner des dommages sur le lave-linge et les meubles/appareils voisins.

Retirez la sécurité de transport comme indiqué au chapitre « Installation et raccordement ».

L'écran affiche le message suivant :

i Enlever sécurités de transport

- Validez en effleurant la touche sensitive **OK**.

4. Mise en service de TwinDos

Les données pour UltraPhase 1 et UltraPhase 2 sont préreçlées en usine. Vous pouvez simplement les confirmer.

L'écran affiche le message suivant :

i TwinDos

- Validez en effleurant **OK**.

L'écran affiche le message suivant :

Paramétrer

- Si vous souhaitez configurer TwinDos immédiatement, effleurez la touche sensitive **OK**.
- Si vous souhaitez remettre la configuration à plus tard, effleurez la touche sensitive **∇**. L'écran affiche le message suivant : Réglage ultérieur. Confirmez avec la touche **OK**.

Réglages du compartiment ①

Les données pour UltraPhase 1 sont préreçlées en usine.



- Validez en effleurant la touche sensitive **OK**.



- Validez en effleurant la touche sensitive **OK**.

L'écran affiche :



i Régler le dosage. Respecter la dureté de l'eau

- Validez en effleurant la touche sensitive **OK**.

La quantité de dosage d'UltraPhase 1 est préreçlée pour  (plage de dureté II).



- Validez la valeur préreçlée en effleurant la touche sensitive **OK** ou corrigez-la à l'aide des touches **∇/∧** puis en confirmant avec **OK**.

UltraPhase 1	
 Plage de dureté I	48 ml
 Plage de dureté II	60 ml
 Plage de dureté III	72 ml

Première mise en service

L'écran affiche :

i Insérer ①

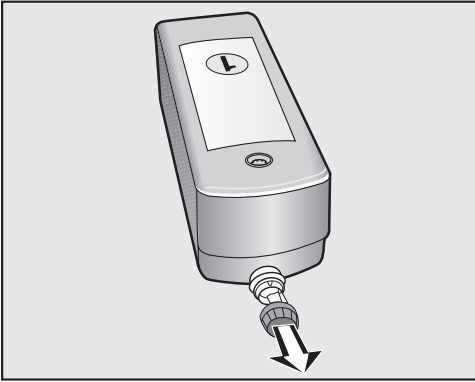

- Retirez le bouchon de transport de la cartouche de lessive.

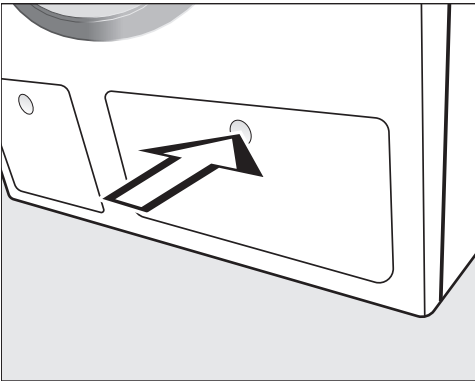

- Appuyez sur la trappe d'accès au réservoir TwinDos pour ouvrir celle-ci.

La trappe s'ouvre.

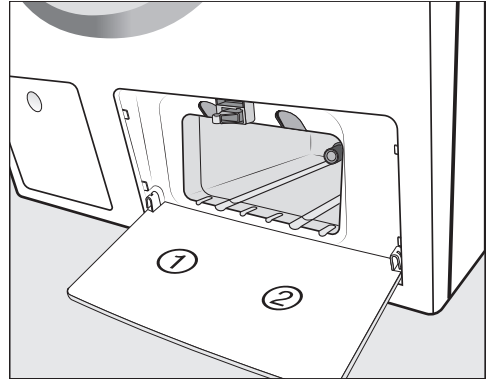

- Ouvrez complètement la trappe.

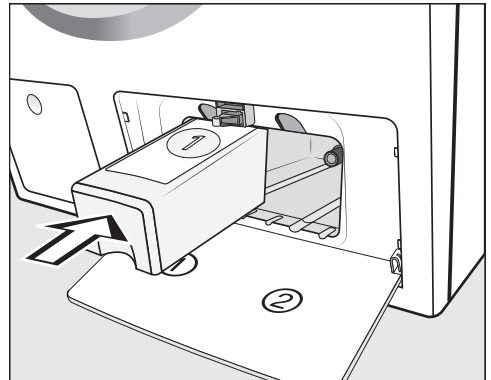

- Insérez la cartouche de lessive pour **UltraPhase 1** dans le **compartiment** ① jusqu'à ce que le verrouillage s'enclenche.

Première mise en service

Réglages du compartiment ②

Les données pour UltraPhase 2 sont pré-réglées en usine.

Après avoir inséré la première cartouche, l'écran affiche le message suivant :



- Validez en effleurant la touche sensible OK.





- Validez en effleurant la touche sensible OK.

La quantité de dosage d'UltraPhase 2 est pré-réglée pour  (plage de dureté II).



- Validez la valeur pré-réglée en effleurant la touche sensible OK ou corrigez-la à l'aide des touches ∇/\wedge puis en confirmant avec OK.

UltraPhase 2	
 Plage de dureté I	36 ml
 Plage de dureté II	45 ml
 Plage de dureté III	54 ml

L'écran affiche :

- Insérer ②

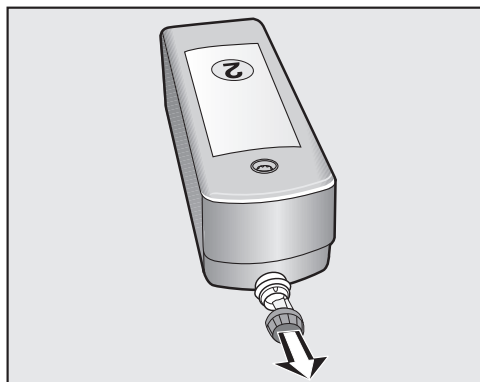

- Retirez le bouchon de transport de la cartouche de lessive.

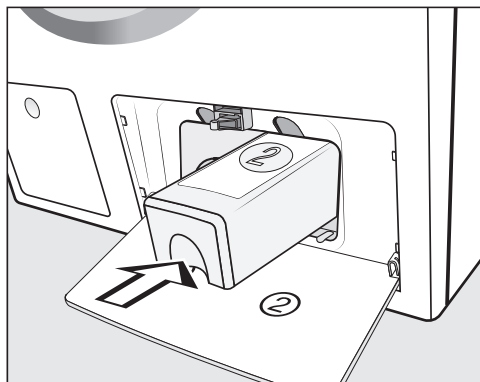

- Insérez la cartouche de lessive pour **UltraPhase 2** dans le **compartiment ②** jusqu'à ce que le verrouillage s'enclenche.

Après avoir inséré la cartouche, l'écran affiche le message suivant :

- "TwinDos" est réglé. Modifiable dans "Réglages"

- Validez en effleurant la touche sensible OK.
- Fermez la trappe d'accès au réservoir TwinDos.

Utiliser une autre lessive avec TwinDos

Vous pouvez utiliser le dosage TwinDos pour d'autres lessives. Pour ce faire, vous avez besoin d'une cartouche TwinDos vide (accessoire en option). Pour de plus amples informations, consultez le chapitre « Réglages », section « TwinDos ».

5. Démarrer le programme pour le calibrage

Pour une consommation en eau et en électricité optimale et un résultat de lavage parfait, il est important que le lave-linge soit calibré.

Pour ce faire, il **faut** lancer le programme *Coton* sans linge et sans lessive.

Le lancement d'un autre programme n'est possible qu'une fois le calibrage effectué.

L'écran affiche le message suivant :

Ouvrir  et démarrer Coton 90°C à vide

- Effleurez la touche sensitive  jusqu'à ce que la touche OK s'allume, puis validez en effleurant OK.



- Ouvrez le robinet.
- Effleurez la touche sensitive *Départ/Arrêt*.

Le programme de calibrage du lave-linge est lancé. Il dure environ 2 h.

Un message à l'écran signale la fin du programme :

 Mise en service terminée

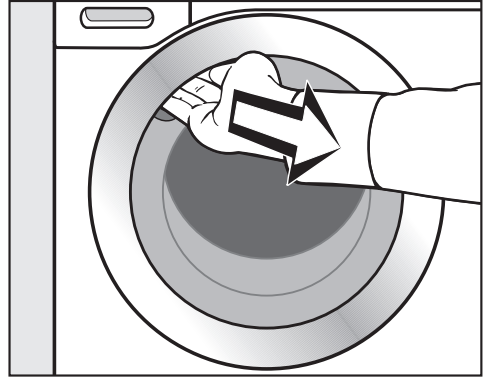

- Pour ouvrir la porte, attrapez le creux de la poignée puis tirez.

Conseil : laissez la porte entrouverte pour que le tambour puisse sécher.

- Tournez le sélecteur de programme sur la position .

Lavage écologique

Consommation d'énergie et d'eau

- Utilisez la charge maximale de chaque programme.
La consommation d'énergie et d'eau est plus avantageuse pour une charge pleine.
- Si vous avez peu de linge à laver, la capacité variable automatique du lave-linge réduit la consommation en eau et la consommation électrique et raccourcit la durée du programme.
- Utilisez le programme *Express 20* pour les petites quantités de linge peu sale.
- Les lessives modernes permettent de laver à basse température (ex. : 20 °C). Ces réglages vous permettent de faire des économies d'énergie.
- Pour assurer une parfaite hygiène de votre lave-linge, il est conseillé d'effectuer de temps à autre un programme de lavage à une température supérieure à 60 °C. L'affichage du message *Info hygiène* à l'écran vous le rappelle.

Consommation de lessive

- Pour un dosage exact, utilisez la fonction de dosage automatique de la lessive.
- Lors du dosage, tenez compte du degré de salissure du linge.
- Utilisez au maximum la quantité de lessive indiquée sur l'emballage.

Conseil en cas de séchage en machine

Pour économiser de l'énergie lors du séchage, sélectionnez la vitesse d'essorage la plus élevée lors du lavage.

1. Préparer le linge

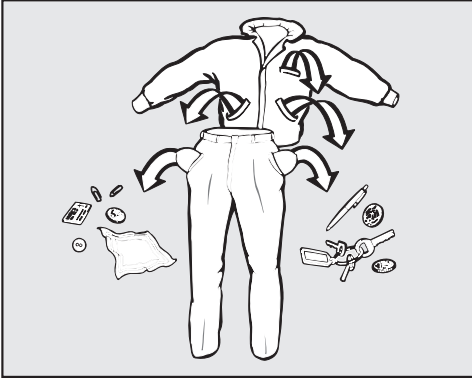

- Videz les poches.

⚠ Les corps étrangers (pièces de monnaie, vis, clous, trombones, etc..) peuvent endommager le linge et certaines pièces de l'appareil. Vérifiez la présence de corps étrangers sur le linge avant le lavage et retirez les.

Trier le linge

- Triez le linge par couleur, tout en prenant en compte le symbole figurant sur l'étiquette d'entretien (au col ou sur la couture latérale).

Conseil : les textiles foncés ont tendance à déteindre lors des premiers lavages. Lavez le linge clair et foncé séparément pour éviter tout risque.

Traiter les taches

- Avant de laver les textiles, enlevez les taches de préférence tant qu'elles n'ont pas séché. Tamponnez-les avec un chiffon blanc. Ne pas frotter !

Conseil : certaines taches (sang, œuf, café, thé, etc..) peuvent être enlevées avec des astuces. Vous pourrez les trouver sur le site Internet Miele.

⚠ Les détergents contenant des solvants (par ex. le white spirit) peuvent endommager les parties en plastique. Vérifiez lorsque vous nettoyez des textiles que vous ne répandez pas de nettoyant contenant des solvants sur les pièces en plastique.

⚠ Les produits nettoyants chimiques (contenant des solvants) peuvent provoquer de graves dommages dans le lave-linge. Ne jamais utiliser de tel détergent dans le lave-linge !

Conseils

- Voilages : enlevez les crochets et autres parties métalliques ou placez-les dans un sac.
- Recousez ou enlevez les baleines de soutien-gorge qui se sont détachées.
- Fermez les fermetures éclair, les fermetures velcro, les crochets et les boutons pression avant le lavage.
- Fermez les housses de couettes et d'oreillers afin que les petites pièces de linge ne se prennent pas dedans.

Ne lavez aucun textile marqué **non lavable** (symbole d'entretien .

2. Sélectionner le programme

Mettre le lave-linge en marche

- Tournez le sélecteur sur un programme.

L'éclairage du tambour s'allume.

L'éclairage du tambour s'éteint automatiquement au bout de cinq minutes.

Réactiver l'éclairage du tambour

- Fermez la porte puis rouvrez-la.

Sélectionner un programme

Vous disposez de trois possibilités :

1. Sélection d'un programme standard avec le sélecteur

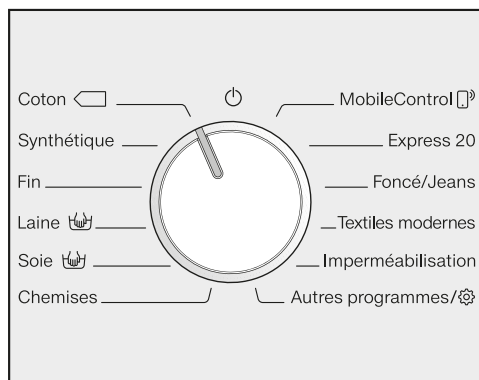

- Tournez le sélecteur de programme sur le programme souhaité.

L'écran affiche le programme sélectionné. L'affichage de base apparaît ensuite à l'écran.

2. Sélection d'un autre programme avec la position « Autres programmes/ » et l'affichage

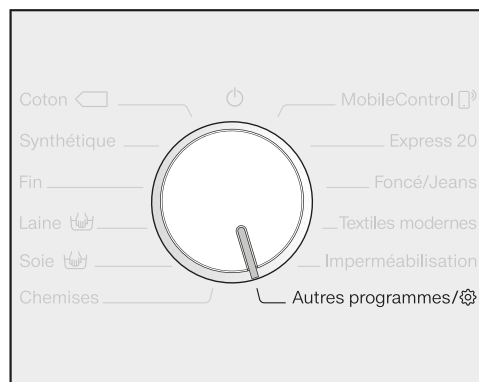

- Tournez le sélecteur de programme sur la position *Autres programmes/* (gear icon).

L'affichage indique :



- Effleurez les touches sensibles ∇/\blacktriangle jusqu'à ce que le programme souhaité s'affiche.
- Validez le programme avec la touche sensitive OK.

En fonction du programme sélectionné, les paramètres de programme pré-réglés sont également affichés.

2. Sélectionner le programme

3. Sélection d'un programme avec la position MobileControl et l'application Miele@mobile

Conseil : pour pouvoir utiliser MobileControl , le lave-linge doit être connecté au réseau Wi-Fi et l'option Commande distance doit être activée.

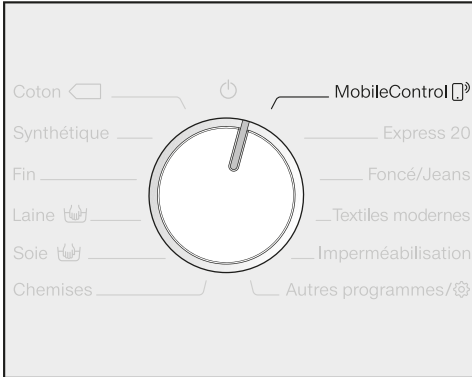

- Tournez le sélecteur de programme sur la position *MobileControl* .

L'affichage indique :

 Charger le linge, fermer la porte et presser "Start". L'appareil peut être commandé à distance

- Suivez les instructions affichées à l'écran puis démarrez le programme.

L'affichage indique :

 MobileControl 

Vous pouvez à présent commander votre lave-linge via l'application Miele@mobile.

3. Charger le lave-linge

Ouvrir la porte

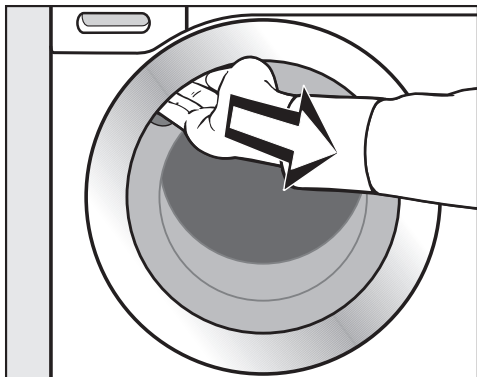

- Placez vos doigts dans le creux de la poignée et tirez pour ouvrir la porte.

Vérifiez la présence d'animaux ou de corps étrangers dans le tambour avant de charger le linge.

La consommation d'énergie et d'eau rapportée à la quantité de linge est la plus faible lorsque la charge maximale est atteinte. Une surcharge altère le résultat de lavage et entraîne la formation de plis.

- Chargez le linge déplié dans le tambour sans le tasser.

Mélanger les pièces de différentes tailles permet de renforcer l'efficacité du lavage et de mieux répartir le linge à l'essorage.

Conseil : Tenez compte de la capacité de charge maximale de chaque programme de lavage. Elle est toujours affichée lorsque vous sélectionnez un programme.

Fermer la porte

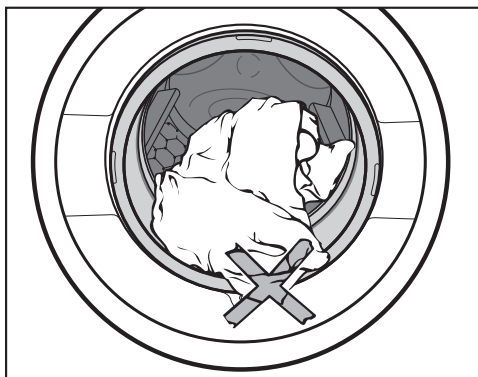

- Vérifiez qu'aucune pièce de linge n'est coincée entre la porte et le joint tambour-façade.

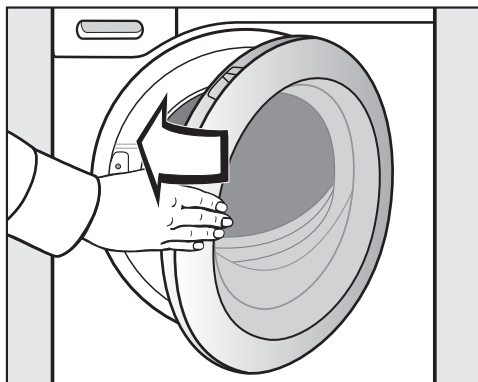

- Fermez la porte en la poussant un peu.

4. Sélectionner les réglages du programme

Sélectionner la température et la vitesse d'essorage

Vous pouvez modifier la température et la vitesse d'essorage pré-réglées d'un programme de lavage si ce dernier vous y autorise.



- A l'écran, effleurez les touches sensibles ∨/∧ situées respectivement en dessous ou au-dessus des valeurs de température et d'essorage, jusqu'à ce que la valeur souhaitée s'affiche.

Sélectionner une option

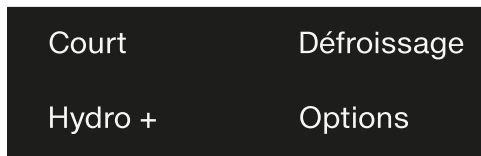

- Effleurez la touche sensible de l'option souhaitée, qui s'allume ensuite en clair.

Conseil : vous pouvez sélectionner plusieurs options pour un programme de lavage.

La disponibilité des options dépend du programme de lavage sélectionné. Si l'option ne s'allume pas sur le bandeau de commande, c'est qu'elle n'est pas disponible pour le programme choisi (voir chapitre « Options »).

Touche sensitive Options

La touche sensitive Options permet de sélectionner des options supplémentaires.

- Effleurez la touche sensitive *Options*.

L'affichage indique :



- Effleurez les touches sensibles ∨/∧ jusqu'à ce que l'option souhaitée s'affiche.
- Validez l'option en effleurant la touche sensitive *OK*.

Degré de salissure

La touche sensitive TwinDos doit être activée pour pouvoir utiliser la fonction . Pour plus d'informations, consultez le chapitre « 5. Ajouter la lessive », paragraphe « TwinDos ».

4. Sélectionner les réglages du programme

◆ Départ différé/SmartStart

Départ différé

Le départ différé vous permet de reporter le départ du programme.

Cette fonction est disponible lorsque le réglage SmartGrid est désactivé.

Vous pouvez régler les heures dans un intervalle compris entre 00 et 24. Vous pouvez régler les minutes par paliers de 15 minutes, dans un intervalle compris entre 00 et 45.

Configurer un départ différé

- Effleurez la touche sensitive ◆.

Le message suivant s'affiche :



- Réglez les heures via les touches sensibles ∨∧. Validez en effleurant la touche sensitive OK.

L'affichage change :

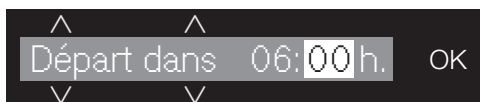

- Réglez les minutes via les touches sensibles ∨∧. Validez en effleurant la touche sensitive OK.

Conseil : si vous maintenez les touches sensibles ∨∧ enfoncées, les valeurs numériques augmentent ou diminuent automatiquement.

Modifier le départ différé

Il est possible de modifier un départ différé avant le démarrage du programme.

- Effleurez la touche sensitive ◆.
- Modifiez le délai qui s'affiche puis confirmez en effleurant la touche OK.

Annuler le départ différé

Il est possible de supprimer un départ différé avant le démarrage du programme.

- Effleurez la touche sensitive ◆.

Le délai de départ différé s'affiche à l'écran.

- A l'aide des touches ∨∧, configurez une durée de 00:00 h.. Validez en effleurant la touche sensitive OK.

Le délai de départ différé a été effacé.

Si le programme a déjà commencé, annulez-le pour pouvoir modifier ou supprimer le délai de départ différé.

4. Sélectionner les réglages du programme

SmartStart

La fonction SmartStart vous permet de définir une plage horaire durant laquelle votre lave-linge démarre automatiquement. L'enclenchement s'effectue via un signal, envoyé par exemple par votre fournisseur d'énergie lorsque le tarif d'électricité est le plus attractif.

Cette fonction est disponible lorsque le réglage SmartGrid est activé.

Vous pouvez définir une plage horaire entre 15 minutes et 24 heures. Pendant cette période, le lave-linge attend le signal du fournisseur d'énergie. En l'absence de signal pendant la plage définie, le lave-linge démarre automatiquement le programme de lavage.

Définir une plage horaire

Si vous avez activé la fonction SmartGrid dans les paramètres, SmartStart ds remplace Départ dans à l'écran après avoir effleuré la touche sensitive  (voir chapitre « Réglages, SmartGrid »).

Le déroulement correspond au réglage du temps du départ différé.

- Réglez les heures avec les touches sensibles \vee/\wedge et validez en effleurant la touche sensitive OK.

Les heures sont enregistrées et le bloc minutes est en surbrillance.

- Réglez les minutes avec les touches sensibles \vee/\wedge et validez en effleurant la touche sensitive OK.
- Appuyez sur la touche *Départ/Arrêt* pour lancer le programme de lavage avec SmartStart.

Le message suivant s'affiche :



5. Ajouter la lessive

Vous pouvez doser la lessive de différentes manières.

TwinDos

Ce lave-linge est équipé du système TwinDos.

TwinDos doit être activé conformément aux instructions du chapitre « Première mise en service ».

Principe de fonctionnement d'UltraPhase 1 et UltraPhase 2

UltraPhase 1 est une lessive liquide qui nettoie les salissures et enlève les taches les plus courantes. UltraPhase 2 est un produit de blanchiment qui permet d'éliminer les taches les plus tenaces. Ces deux produits sont dosés à différents moments du processus de lavage pour un résultat de lavage optimal. UltraPhase 1 et UltraPhase 2 lavent les textiles blancs et de couleur en profondeur. UltraPhase 1 et UltraPhase 2 sont disponibles en cartouches non réutilisables sur la boutique en ligne Miele ou auprès d'un revendeur Miele.

Activer le dosage TwinDos

Le dosage TwinDos est automatiquement activé pour tous les programmes qui nécessitent un dosage de lessive.

Conseil : les quantités de dosage de lessive sont préprogrammées. En cas de formation excessive de mousse, vous pouvez modifier la quantité de dosage via Réglages  TwinDos.

Modifier le dosage TwinDos

Vous pouvez modifier certains paramètres en fonction de la couleur de votre linge.

- Effleurez la touche sensitive *Blanc* ou *Couleurs*.



Désactiver le dosage TwinDos

- Effleurez la touche sensitive *TwinDos*.

L'éclairage de la touche sensitive est atténué et le dosage TwinDos est désactivé.

Degré de salissure

Vous pouvez définir trois degrés de salissure du linge :

-  légèrement
Pas de salissures ni de taches visibles.
-  normal
Des salissures et/ou quelques taches légères sont visibles.
-  fort
Traces de salissures et/ou taches très nettes.

La quantité de dosage de lessive par TwinDos et la quantité d'eau de rinçage sont configurées pour le degré de salissure  normal.

- Effleurez la touche sensitive  pour modifier le degré de salissure.

La quantité de lessive et la quantité d'eau de rinçage sont adaptées en fonction du degré sélectionné.

Utiliser d'autres produits détachants

Si vous utilisez d'autres produits pour éliminer les taches, vous disposez des possibilités suivantes :

- Utilisez une capsule Booster en activant le dosage par capsule.
- Versez le détachant dans le compartiment  du bac à produits.

5. Ajouter la lessive

Bac à produits

Vous pouvez utiliser toutes les lessives adaptées aux lave-linge ménagers. Respectez les instructions d'utilisation et de dosage figurant sur l'emballage de la lessive.

Veillez à bien désactiver le dosage TwinDos au préalable.

Remplissage de lessive

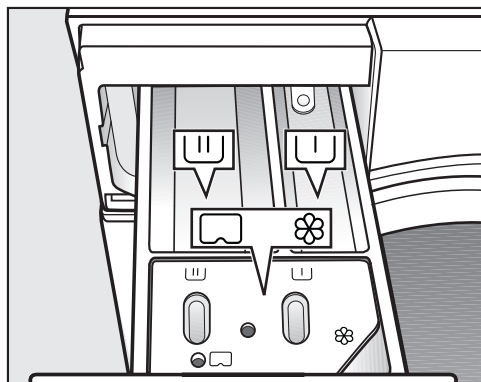

- Sortez le bac à produits puis versez la lessive dans les compartiments dédiés.

▭▭ Lessive pour le pré-lavage

▭▭ Lessive pour le lavage et le trempage

⊗ Assouplissant, produit de tenue,
▭ amidon ou Cap (capsule de produit de lavage)

Ajouter de l'adoucissant

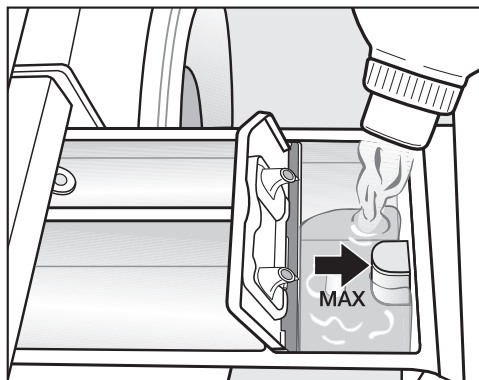

- Versez l'assouplissant, le produit d'apprêt ou l'amidon liquide dans le compartiment ⊗. **Respectez la hauteur de remplissage maximale.**

Le produit est ajouté au dernier rinçage. Il reste un peu d'eau dans le compartiment ⊗ en fin de programme.

Après plusieurs cycles d'amidonage automatique, nettoyez le bac à produits, en particulier le tube d'aspiration.

Conseils pour le dosage

Lors du dosage de la lessive, tenez compte du degré de salissure et de la quantité de linge. Pour de petites charges, réduisez la quantité de lessive (par ex. environ $\frac{1}{3}$ de lessive en moins pour une demi-charge).

Si le dosage est insuffisant :

- le linge n'est pas propre et devient gris et rêche avec le temps ;
- des moisissures sont susceptibles d'apparaître dans le lave-linge ;
- la graisse n'est pas entièrement éliminée du linge ;
- du calcaire risque de se déposer sur les résistances.

Si vous utilisez trop de lessive :

- les résultats de lavage, de rinçage et d'essorage ne sont pas satisfaisants ;
- la consommation d'eau augmente en raison du rinçage supplémentaire qui s'ajoute automatiquement ;
- l'impact sur l'environnement est plus important.

Utilisation de lessive liquide pour le pré-lavage

L'utilisation de lessives liquides pour le lavage n'est pas possible lorsque le pré-lavage est activé.

Si vous souhaitez effectuer un lavage avec pré-lavage, utilisez le dosage TwinDos.

Utilisation de lessive sous forme de tablette ou de dosette

Ajoutez **toujours** les tablettes ou dosettes de lessive directement dans le tambour avec le linge. Vous ne pouvez pas les insérer dans le bac à produits.

5. Ajouter la lessive

Utilisation de capsules de lavage (Cap)

Il existe trois types de capsules :

- ☼ = produits complémentaires de soin du linge (par exemple adoucissant, imperméabilisant)
- ☼☼ = additif (par ex. booster ou renforceur de lavage)
- ☼☼☼ = lessive (uniquement pour cycle de lavage)

Une capsule contient toujours la quantité nécessaire à un cycle de lavage.

Vous pouvez commander les capsules via la boutique en ligne Miele (shop.miele.fr), auprès du service après-vente ou en vous adressant à votre revendeur Miele.

⚠ Rangez les capsules hors de portée des enfants.

Activer le dosage en capsule

- Effleurez la touche sensitive **CAP**.

L'affichage indique :



- Effleurez les touches sensibles ∇/\wedge jusqu'à ce que la Cap souhaitée soit affichée.
- Validez la capsule en effleurant la touche sensitive **OK**.

Insérer la capsule

- Ouvrez le bac à produits.

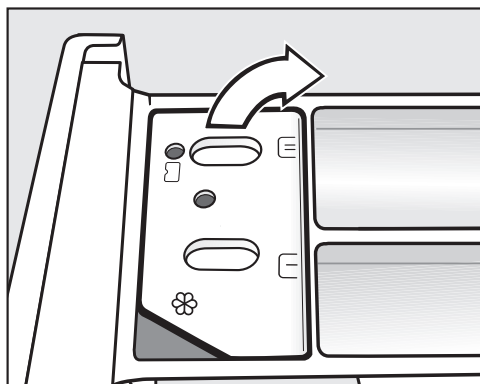

- Ouvrez le couvercle du compartiment ☼☼☼/☼☼.

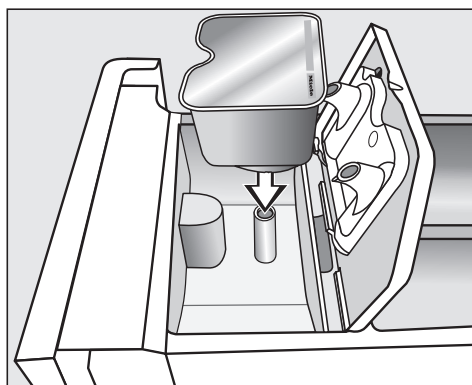

- Appuyez bien sur la capsule.

5. Ajouter la lessive

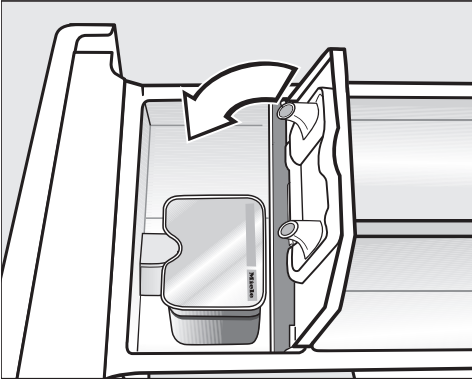

- Appuyez bien sur le couvercle pour le fermer.
- Repoussez le bac à produits dans le lave-linge.

Une fois insérée dans le bac à produits, la capsule s'ouvre. Si vous ne l'avez pas complètement utilisée et que vous la sortez de son logement, son contenu risque de couler lorsque vous la retirez du bac à produits. Jetez la capsule. Ne l'utilisez plus.

Le contenu de la capsule se mélange au linge au bon moment du cycle de lavage.

Lors du dosage par capsule, l'arrivée d'eau dans le compartiment ☼ s'effectue uniquement par la capsule. Ne versez pas d'assouplissant dans le compartiment ☼ si vous utilisez une capsule.

- Enlevez la capsule vide une fois le programme de lavage terminé.

Pour des raisons techniques, il reste un peu d'eau dans la capsule.

Désactiver/modifier le dosage en capsule

Vous ne pouvez désactiver ou modifier cette option qu'avant le départ du programme.

- Effleurez la touche sensitive **CAP**.
- Sélectionnez le paramètre aucune Cap (désactiver) ou un autre type de Cap (modifier).

6. Démarrer le programme - Fin de programme

Démarrer un programme

- Effleurez la touche sensitive *Départ/Arrêt* clignotante.

La porte est verrouillée (indiqué par le symbole  à l'écran) et le programme de lavage commence.

Si un départ différé a été sélectionné, il est décompté dans l'affichage de temps. La durée de programme estimée s'affiche une fois le délai de départ différé écoulé ou immédiatement après le démarrage.

Économie d'énergie

Les éléments d'affichage s'assombrissent au bout de 10 minutes. La touche sensitive *Départ/Arrêt* clignote.

Vous pouvez réactiver les éléments d'affichage :

- Effleurez la touche sensitive *Départ/Arrêt* (cela n'a aucune incidence sur le programme en cours).

L'éclairage de tambour est arrêté après le démarrage du programme.

Fin du programme

Pendant la phase Infroissable, la porte est encore verrouillée et l'écran indique en alternance :



et



- Effleurez la touche sensitive *Départ/Arrêt*. La porte se déverrouille.

- Ouvrez la porte.
- Sortez le linge.

Le linge oublié dans le tambour pourrait rétrécir ou déteindre lors de la prochaine lessive.
N'oubliez pas de linge dans le tambour !

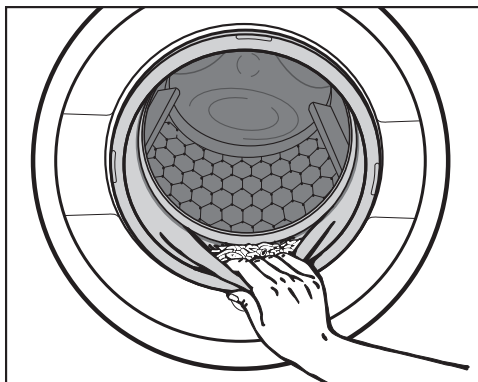

- Vérifiez qu'aucun corps étranger n'est resté coincé dans le joint d'étanchéité de la porte.

Conseil : laissez la porte entrouverte pour que le tambour puisse sécher.

- Tournez le sélecteur de programme en position ① et arrêtez ainsi le lavage.
- Enlevez la capsule du bac à produits après utilisation.



Conseil : laissez le bac à produits entrouvert pour qu'il puisse sécher.

Vitesse d'essorage final du programme de lavage

La vitesse d'essorage optimale pour le programme de lavage s'affiche toujours à l'écran lors de la sélection du programme.

Il est possible de sélectionner une vitesse d'essorage supérieure pour certains programmes de lavage.

Le tableau ci-après indique la vitesse d'essorage maximale disponible pour chaque programme.

Programme	tr/min
Coton	1400
Synthétique	1200
Fin	900
Laine 	1200
Soie 	600
Chemises	900
Express 20	1200
Foncé/Jeans	1200
Textiles modernes	800
Imperméabilisation	1000
Textiles sport	1200
Automatic +	1400
Rinçage/Amidonage	1400
Vidange/Essorage	1400
Nettoyage machine	900

Essorage intermédiaire

Le linge est essoré après le lavage principal et entre les différents rinçages. Si la vitesse d'essorage final est réduite, la vitesse d'essorage intermédiaire l'est également.

Désactiver l'essorage final (arrêt cuve pleine)

Le linge reste à tremper dans l'eau après le dernier rinçage. Ceci permet de réduire la formation de faux plis au cas où vous ne retirez pas immédiatement le linge du tambour en fin de programme.

- Configurez la vitesse de rotation .

Démarrer l'essorage final

Le lave-linge vous propose la vitesse d'essorage maximale. Vous pouvez également la réduire.

- Effleurez la touche sensitive *Départ/Arrêt*.

Arrêter le programme en cours

Si vous souhaitez sortir le linge mouillé sans essorage :

- Réduisez la vitesse d'essorage jusqu'à atteindre 0.
- Effleurez la touche sensitive *Départ/Arrêt*.

L'eau est vidangée.

Désactiver l'essorage intermédiaire et l'essorage final

- Avant le démarrage du programme, réduisez la vitesse d'essorage jusqu'à atteindre 0.
- Effleurez la touche sensitive *Départ/Arrêt*.

Après le dernier rinçage, l'eau est vidangée et la phase Infroissable est activée.

Avec ce réglage, un rinçage supplémentaire est ajouté dans certains programmes.

Tableau des programmes

Programmes du sélecteur de programme

Coton		90 °C - froid	8,0 kg maximum
Textiles	T-shirts, sous-vêtements, linge de table, etc., textiles en coton, en lin ou fibres mélangées		
Conseil	<p>Les réglages 60 °/40 °C se distinguent de $\langle 60^{\circ}\text{C} \rangle / \langle 40^{\circ}\text{C} \rangle$ par :</p> <ul style="list-style-type: none"> – des durées de programmes plus courtes – des temps de maintien en température plus longs – une consommation d'énergie plus élevée <p>En cas d'exigences particulières en matière d'hygiène, sélectionner une température de 60 °C ou plus.</p>		
Coton		$\langle 60^{\circ}\text{C} \rangle / \langle 40^{\circ}\text{C} \rangle$	8,0 kg maximum
Textiles	Linge en coton normalement sale		
Conseil	<ul style="list-style-type: none"> – Ces réglages sont les plus efficaces quant à la consommation d'énergie et d'eau pour le lavage du linge en coton. – Pour le programme $\langle 60^{\circ}\text{C} \rangle$, la température de lavage atteinte est inférieure à 60 °C et l'efficacité de lavage correspond à celle du programme Coton 60 °C. 		
Remarque pour les instituts de contrôle :			
Programmes de contrôle selon la norme EN 60456 et étiquette énergie conforme au règlement 1061/2010			
Synthétique		60 °C - froid	3,5 kg maximum
Textiles	Textiles en fibres synthétiques, mélangées ou coton facile d'entretien		
Conseil	Réduire la vitesse du dernier essorage des textiles qui se froissent facilement.		

Tableau des programmes





Fin		40 °C - froid	2,0 kg maximum
Textiles	Pour textiles délicats en fibres synthétiques, fibres mélangées et vis-cose Rideaux et voilages déclarés comme lavables en machine par le fabricant		
Conseil	<ul style="list-style-type: none"> – Pour éliminer toute la poussière des rideaux et voilages, il faut souvent choisir un programme avec Prélavage. – Supprimer l'essorage du linge qui se froisse facilement. 		
Laine 		40 °C - froid	2,0 kg maximum
Textiles	Textiles en laine ou laine mélangée		
Conseil	Si le linge se froisse facilement, choisir une vitesse d'essorage final appropriée.		
Soie 		30 °C - froid	1,0 kg maximum
Textiles	Soie et tous les textiles lavables à la main ne contenant pas de laine		
Conseil	Laver les collants et les soutiens-gorge dans un sac de lavage.		
Chemises		60 °C - froid	1,0 kg/2,0 kg maximum
Textiles	Les chemises ou les chemisiers en coton ou en fibres mélangées		
Conseil	<ul style="list-style-type: none"> – Traiter au préalable les cols et les manchettes en fonction de leur degré de salissure. – Utiliser le programme <i>Soie</i>  pour les chemises et les chemisiers en soie. – Si l'option pré-réglée <i>Défroissage</i> est désactivée, la capacité de charge maximale passe à 2,0 kg. 		
MobileControl 			
La sélection de programme et la commande du lave-linge s'effectuent via l'application Miele@mobile.			

Tableau des programmes

Express 20		40 °C - froid	3,5 kg maximum
Textiles	Textiles en coton n'ayant pratiquement pas été portés ou présentant très peu de salissures		
Conseil	L'option <i>Court</i> s'active automatiquement.		
Foncé/Jeans		60 °C - froid	3,0 kg maximum
Textiles	Pièces de linge noir et foncé en coton, fibres mélangées et jeans		
Conseil	<ul style="list-style-type: none"> – Retourner le linge pour le laver. – Les vêtements en jean déteignent un peu lors des premiers lavages. Laver le linge clair et le linge foncé séparément. 		
Textiles modernes		40 °C - froid	2,5 kg maximum
Textiles	Vêtements fonctionnels comme les vestes et pantalons d'extérieur à membranes telles que Gore-Text®, SYMPATEX®, WINDSTOPPER®, etc.		
Conseil	<ul style="list-style-type: none"> – Fermer les fermetures velcro et les fermetures éclair. – Ne pas utiliser d'adoucissant. – Si nécessaire, il est possible de réimperméabiliser les vêtements d'extérieur avec le programme <i>Imperméabilisation</i>. Il n'est pas conseillé d'imperméabiliser les vêtements après chaque lavage. 		
Imperméabilisation		40 °C	2,5 kg maximum
Textiles	Pour le traitement des textiles en microfibres, des vêtements de ski ou de linge de table composés principalement de fibres synthétiques, afin d'obtenir un effet hydrofuge et antisalissure		
Conseil	<ul style="list-style-type: none"> – Les articles doivent être fraîchement lavés et essorés ou séchés. – Pour obtenir un effet optimal, l'opération devrait être suivie d'un traitement thermique tel que le séchage dans un sèche-linge ou le repassage. 		

Tableau des programmes

Programmes disponibles dans Autres programmes/⚙️

Textiles sport		60 °C - froid	3,0 kg maximum
Textiles	Vêtements de sport et de fitness tels que tricots, maillots et pantalons, vêtements de sport en microfibres et laine polaire		
Conseil	<ul style="list-style-type: none"> – Ne pas utiliser d'adoucissant. – Respecter les instructions d'entretien du fabricant. 		
Automatic +		40 °C - froid	6,0 kg maximum
Textiles	Charge composée de linge trié par couleur pour les programmes <i>Coton</i> et <i>Synthétique</i>		
Conseil	Les paramètres de lavage (ex. : niveau d'eau, rythme de lavage et profil d'essorage) sont automatiquement adaptés à chaque charge pour un soin optimal du linge et un résultat parfait.		
Rinçage/Amidonnage			8,0 kg maximum
Textiles	<ul style="list-style-type: none"> – Pour rincer les textiles lavés à la main – Nappes, serviettes, vêtements de travail devant être amidonnés 		
Conseil	<ul style="list-style-type: none"> – Respecter la vitesse d'essorage final pour les textiles qui se froissent facilement. – Le linge à amidonner devrait être fraîchement lavé, mais non traité à l'adoucissant. – Vous obtiendrez un résultat de rinçage particulièrement performant avec deux rinçages en activant l'option <i>Hydro plus</i>. 		
Vidange/Essorage			8,0 kg maximum
Conseil	<ul style="list-style-type: none"> – Vidange seulement : régler la vitesse d'essorage sur 0 tr/min. – Contrôler la vitesse d'essorage réglée. 		

Tableau des programmes

Réglages /Entretien

Réglages

Le menu Réglages vous permet d'adapter l'électronique du lave-linge selon les besoins du moment. Pour plus d'informations, veuillez consulter le chapitre « Réglages ».

Entretien

Le lave-linge dispose de deux programmes d'entretien.

1. Nettoyage machine pour nettoyer le lave-linge.
2. Entretien TwinDos pour rincer les compartiments TwinDos ①/②. Pour de plus amples informations, consultez le chapitre « Nettoyage et entretien », section « Entretien TwinDos ».

Nettoyage machine	85 °C	sans charge
<p>Les lavages fréquents à basse température risquent de provoquer la formation de moisissures dans le lave-linge.</p> <p>Le nettoyage du lave-linge permet de réduire le film bactérien ainsi que la présence de germes et de moisissures. Il évite également la formation de mauvaises odeurs.</p>		
Conseil	<ul style="list-style-type: none">– L'utilisation du nettoyant pour machine Miele permet d'obtenir un résultat optimal. Il est aussi possible d'utiliser une lessive universelle en poudre.– Doser le nettoyant machine ou la lessive universelle directement dans le tambour.– Ne pas mettre de linge dans le tambour : pour le nettoyage, le tambour doit être vide.	

Vous pouvez ajouter des options aux programmes standard.

Sélection des options

Vous pouvez activer ou désactiver les options par le biais de la touche sensitive correspondante sur le bandeau de commande. La touche sensitive *Options* permet de sélectionner des options supplémentaires via l'écran.

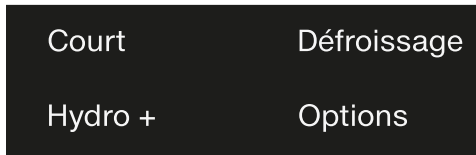

- Effleurez la touche sensitive de l'option souhaitée.

La touche correspondante s'allume en clair.

La disponibilité des options dépend du programme de lavage sélectionné.





Une option non autorisée pour le programme de lavage ne présente pas d'éclairage atténué et ne peut pas être activée par effleurement.

Court

La durée du programme est réduite. L'action mécanique du tambour et la consommation d'énergie augmentent.

Défroissage

Pour réduire la formation de faux plis, le linge est défroissé à la fin du programme. Pour obtenir un résultat optimal, il convient de réduire la charge maximale de 50 %. Respectez les indications à l'écran. De plus petites quantités améliorent le résultat.

Les vêtements doivent pouvoir passer au sèche-linge   et être repassés  .

Hydro +

Le niveau d'eau est augmenté lors du lavage et du rinçage, et un rinçage supplémentaire est ajouté dans le programme *Rinçage/Amidonage*.

Vous pouvez programmer d'autres fonctions pour la touche *Hydro +*, comme décrit au chapitre « Réglages ».

Options

Options disponibles via la touche « Options »

Sélectionner une option à l'écran

- Effleurez la touche sensitive *Options*.

La première option sélectionnable s'affiche à l'écran.

- Effleurez les touches sensibles \vee/\wedge jusqu'à ce que l'option souhaitée s'affiche.

- Validez l'option en effleurant la touche sensitive *OK*.

L'option est ensuite cochée \checkmark .

Désélectionner une option

- Effleurez la touche sensitive *Options*.

La première option sélectionnable s'affiche à l'écran.

- Effleurez les touches sensibles \vee/\wedge jusqu'à ce que aucune option s'affiche.

- Validez aucune option en effleurant la touche sensitive *OK*.

L'option est désormais désactivée.

Pré lavage

Pour éliminer les salissures importantes, comme de grandes quantités de poussière, de sable.

Trempage

Pour les textiles particulièrement sales avec taches contenant de l'albumine.

Vous pouvez sélectionner un temps de trempage compris entre 30 minutes et 6 heures par paliers de 30 minutes, comme décrit dans le chapitre « Réglages ».

Le réglage d'usine est de 30 minutes.

Intensif

Pour le linge très sale et résistant. Le lave-linge offre un cycle de lavage plus efficace grâce à un brassage plus intensif et à une utilisation accrue d'énergie thermique.

Extra silencieux

L'émission sonore du lave-linge pendant le programme de lavage est réduite. Utilisez cette fonction si vous voulez laver pendant des moments de repos. L'option \sqcup (Arrêt cuve pleine) est automatiquement activée pour la vitesse d'essorage final. La durée du programme est prolongée.

Très délicat

L'action mécanique du tambour et le temps de lavage sont réduits. Les textiles peu sales sont lavés avec plus de douceur.

AllergoWash

En cas d'exigences particulières en matière d'hygiène. Les temps de maintien en température sont prolongés grâce à une consommation d'énergie plus élevée et l'efficacité de rinçage est augmentée grâce à une consommation d'eau plus élevée. La charge doit convenir au sèche-linge ☉ ☉ et être repressable ☰ ☰ .

Tableau des programmes de lavage - Options





























Les programmes **non** mentionnés dans le tableau ne proposent aucune de ces options.

	Court	Défroissage	Hydro +	Prélavage	Trempage	Intensif	Extra silencieux	Très délicat	AllergoWash
Coton	X	X	X	X	X	X	X	X	X
Synthétique	X	X	X	X	X	X	X	X	X
Fin	X	X	X	X	X	-	X	X	X
Laine 🧶	-	-	-	-	-	-	X	-	-
Soie 🧶	-	-	-	-	-	-	X	-	-
Chemises	X	✓	X	X	X	-	X	X	X
Express 20	✓	X	-	-	-	-	-	-	-
Textiles foncés/Jeans	X	X	X	X	X	-	X	X	X
Textiles modernes	X	-	X	X	X	-	X	X	-
Textiles sport	X	-	X	X	X	-	X	X	X
Automatic +	X	X	X	X	X	-	X	X	X
Rinçage/Amidonnage	-	-	X	-	-	-	-	-	-
Nettoyage machine	✓	-	-	-	-	-	-	-	-

X = sélectionnable - = non disponible

✓ = activé automatiquement

Déroulement de programme

	Lavage		Rinçage		Essorage
	Niveau d'eau	Rythme de lavage	Niveau d'eau	Rinçages	
Coton		(A)		2-5 ¹⁾²⁾³⁾	✓
Synthétique		(B)		2-4 ²⁾³⁾	✓
Fin		(C)		2-4 ²⁾³⁾	✓
Laine 		(E)		2	✓
Soie 		(E)		2	✓
Chemises		(C)		3-4 ³⁾	✓
Express 20		(A)		1	✓
Foncé/Jeans		(B)		3-5 ²⁾³⁾	✓
Textiles modernes		(C)		3-4 ³⁾	✓
Imperméabilisation	–	(B)		1	✓
Textiles sport		(C)		2-3 ³⁾	✓
Automatic +		(A)(B)		2-4 ²⁾³⁾	✓
Rinçage/Amidonage		(B)		0-1 ⁵⁾	✓
Vidange/essorage	–	–	–	–	✓
Nettoyage machine		(A)		3	✓

La légende se trouve à la page suivante.

Déroulement de programme

-  = niveau d'eau bas
 = niveau d'eau élevé
 = niveau d'eau intermédiaire
(A) = rythme intensif
(B) = rythme normal
(C) = rythme délicat
(E) = rythme lavage à la main
✓ = effectué
– = non effectué

Le lave-linge possède une commande entièrement automatique avec détection automatique de la charge. Le lave-linge détermine automatiquement la consommation d'eau nécessaire, en fonction de la quantité et du pouvoir d'absorption du linge.



Les déroulements de programme mentionnés ici font toujours référence au programme de base, avec une charge maximale.

L'affichage du déroulement des programmes de votre lave-linge vous indique à tout moment la phase de programme en cours.

Spécificités selon les programmes

Infroissable :

une fois le programme terminé, le tambour tourne encore pendant 30 minutes max. pour éviter les faux plis.

Exception : les programmes *Laine*  et *Soie*  ne comportent pas de phase Infroissable.

Vous pouvez ouvrir le lave-linge à tout moment.

1) A partir d'une température de 60 °C et pour les températures <40°C et <60°C, 2 cycles de rinçage sont effectués. A une température inférieure à 60 °C, 3 cycles de rinçage sont réalisés.

2) Un rinçage supplémentaire a lieu en cas de :

- formation excessive de mousse dans le tambour ;
- vitesse d'essorage final inférieure à 700 tr/min.

3) Un rinçage supplémentaire a lieu en cas de :

- sélection de l'option *Hydro +*, lorsque l'option Rinçage suppl. ou Niveau+rinç sup a été activée dans les *Réglages*.

5) Un rinçage supplémentaire a lieu en cas de :

- sélection de l'option *Hydro +*.

Modifier le déroulement du programme

Sécurité enfants

Cette option prévient toute annulation involontaire de programme.

Activer la sécurité enfants

- Effleurez la touche sensitive *Départ/Arrêt*.

L'écran affiche :



- Faites défiler la liste avec les touches sensibles ∇ \blacktriangledown :



- Effleurez la touche sensitive *OK*.

Désactiver la sécurité enfants

- Effleurez la touche sensitive *Départ/Arrêt*.

L'écran affiche :



- Effleurez la touche sensitive *OK*.

Ajouter/retirer du linge

L'ajout ou le retrait de linge n'est possible qu'au début du programme de lavage.

Si le message ci-après n'apparaît pas à l'écran, il n'est plus possible de rajouter du linge.

- Effleurez la touche *Départ/Arrêt*.

L'écran affiche :



- Effleurez les touches sensibles ∇ \blacktriangledown jusqu'à ce que l'écran indique :



- Effleurez la touche sensitive *OK*.

Le programme de lavage est interrompu et la porte déverrouillée.

- Ouvrez la porte.
- Ajoutez ou retirez du linge.
- Fermez la porte.
- Effleurez la touche sensitive *Départ/Arrêt*.

Le programme de lavage se poursuit.

Modifier le déroulement du programme

Annuler un programme

Vous pouvez annuler un programme de lavage à tout moment après son démarrage.

- Effleurez la touche sensitive *Départ/Arrêt*.

L'écran affiche :



- Effleurez la touche sensitive *OK*.

Le lave-linge vidange le bain lessiviel.

L'écran affiche :



Attendez que la porte se déverrouille.

- Ouvrez la porte.
- Sortez le linge.

Interrompre un programme

- Tournez le sélecteur de programme sur la position .

Le lave-linge est arrêté.

- Pour continuer : tournez le sélecteur de programme sur la position du programme de lavage interrompu.

Conseil : si  Non modifiable apparaît à l'écran, le sélecteur de programme est dans une mauvaise position.

Modifier un programme

Aucune modification du programme n'est possible après le démarrage.

Symboles d'entretien

Lavage	
Les degrés indiqués dans la cuve indiquent la température maximale à laquelle vous pouvez laver les articles.	
	rythme de lavage normal
	rythme de lavage plus doux
	rythme de lavage très doux
	Lavage à la main
	Non lavable

Exemple de sélection de programme

Programme	Symboles d'entretien
Coton	
Synthétique	
Fin	
Laine	
Soie	
Express 20	
Automatic+	

Séchage	
Les points indiquent la température.	
	Température normale
	Température réduite
	ne doit pas être séché au sèche-linge.

Fer à repasser & repasseuse	
Les points indiquent les gammes de température.	
	env. 200 °C
	env. 150 °C
	env. 110 °C
	Le repassage à la vapeur peut causer des dommages irréversibles
	ne pas repasser (fer/repasseuse)

Nettoyage professionnel	
	Nettoyage avec des solvants chimiques. Les lettres correspondent aux produits de nettoyage.
	Nettoyage à l'eau
	Nettoyage à sec interdit

Blanchiment	
	produit de blanchiment par oxydation autorisé
	blanchiment à l'oxygène uniquement
	ne pas blanchir

Quelle lessive choisir ?

Vous pouvez utiliser toutes les lessives adaptées aux lave-linge ménagers. Les indications d'utilisation et de dosage figurent sur l'emballage du produit.

Le dosage dépend :

- du degré de salissure du linge,
- de la quantité de linge,
- de la dureté de l'eau.
Si vous ne connaissez pas le degré de dureté de votre eau, renseignez-vous auprès des services industriels.

Produit anti-tartre

Si la dureté de votre eau se situe dans les plages II et III, vous pouvez ajouter un produit anti-tartre pour économiser de la lessive. Le dosage est indiqué sur l'emballage. Versez d'abord la lessive, puis le produit anti-tartre.

Vous pouvez alors doser la lessive comme pour la plage I.

Duretés d'eau

Plage de dureté	Dureté totale en mmol	Degrés allemands °d
douce (I)	0 – 1,5	0 – 8,4
moyenne (II)	1,5 – 2,5	8,4 – 14
dure (III)	plus de 2,5	plus de 14

Aides au dosage

Pour doser la lessive, utilisez les aides de dosage (boule doseuse) fournies par le fabricant de lessive, en particulier en cas d'utilisation de lessive liquide.

Eco-recharges

Il est conseillé d'utiliser des éco-recharges pour réduire la quantité de déchets.

Produits complémentaires de soin du linge

Les adoucissants

rendent aux textiles toute leur souplesse et réduisent l'électricité statique en cas de séchage en machine.

Les produits d'apprêt

sont des amidons synthétiques qui confèrent une meilleure tenue au linge.

L'amidon

donne aux textiles une certaine tenue et un fini parfait.

Lessives

Ajout séparé d'adoucissant, de produit d'apprêt ou d'amidon

L'amidon doit être préparé comme indiqué sur l'emballage.





Conseil : pour l'adoucissant, activez l'option *Hydro +*.

Dosage TwinDos

L'un des réservoirs de dosage automatique doit être rempli d'adoucissant.

- Sélectionnez le programme *Rinçage/ Amidonnage*.
- Effleurez la touche sensitive *TwinDos*.
- Activez le réservoir correspondant.
- Effleurez la touche sensitive *Départ/ Arrêt*.

Dosage par le bac à produits

- Versez l'adoucissant dans le compartiment  ou insérez la capsule.
- Versez l'amidon/le produit d'apprêt liquide dans le compartiment  et les produits en poudre ou semi-liquides dans le compartiment .
- Sélectionnez le programme *Rinçage/ Amidonnage*.
- Modifiez la vitesse d'essorage si nécessaire.
- Si vous utilisez une capsule, activez la touche sensitive .
- Effleurez la touche sensitive *Départ/ Arrêt*.





Décoloration/Coloration

 N'utilisez **aucun** produit décolorant dans le lave-linge. Ces produits entraînent une corrosion du lave-linge.

La teinture de textiles dans le lave-linge n'est autorisée que si la fréquence des colorations effectuées correspond à une utilisation domestique courante. Le sel contenu dans les agents colorants peut endommager l'inox en cas d'utilisation trop fréquente. Respectez scrupuleusement les instructions du fabricant de la teinture.

Recommandation : lessives Miele

Les lessives Miele ont été spécialement conçues par Miele pour les lave-linge Miele. Vous pouvez les commander sur shop.miele.fr ou vous les procurer auprès du service après-vente Miele et chez votre revendeur Miele.

	Miele UltraPhase 1 / 2	Miele Caps 	Miele Caps 	Miele Caps 
Coton	✓	-	Ⓕ	Ⓗ
Synthétique	✓	-	Ⓕ	Ⓗ
Fin	✓	Ⓐ, Ⓑ, Ⓒ	Ⓕ	-
Laine 	-	Ⓓ, Ⓔ	-	-
Soie 	-	Ⓔ	-	-
Chemises	✓	-	Ⓕ	Ⓗ
Express 20	✓	-	Ⓕ	-
Foncé/J Jeans	✓	-	Ⓕ	-
Textiles modernes	-	Ⓒ	-	-
Imperméabilisation	-	-	-	Ⓖ
Textiles sport	-	Ⓐ	-	-
Automatic +	✓	-	Ⓕ	Ⓗ
Rinçage/Amidonage	-/-	-/-	Ⓕ/-	-/-

✓ recommandé

- déconseillé

Ⓐ Sport

Ⓑ Duvets

Ⓒ Textiles modernes

Ⓓ WoolCare

Ⓔ SilkCare

Ⓕ Adoucissant



Ⓖ Imperméabilisation

Ⓗ Booster

Lessives

Recommandations de lessives conformément à la directive (UE) N° 1015/2010

Les recommandations s'appliquent aux mêmes plages de température que celles indiquées au chapitre « Tableau des programmes ».

	lessive			
	universelle	couleurs	délicat/laine	spéciale
Coton	✓	✓	-	-
Synthétique	-	✓	-	-
Fin	-	-	✓	-
Laine 	-	-	✓	✓
Soie 	-	-	✓	✓
Chemises	✓	✓	-	-
Express 20	-	✓ ¹⁾	-	-
Foncé/Jeans	-	✓ ¹⁾	-	✓
Textiles modernes	-	-	✓	✓
Textiles sport	-	-	✓	✓
Automatic +	-	✓	-	-
Nettoyage machine	✓ ²⁾	-	-	✓

✓ recommandé

- déconseillé

1) Lessive liquide

2) Lessive en poudre

Nettoyer le tambour (Info hygiène)

Les lavages à basse température et/ou avec de la lessive liquide risquent de provoquer la formation de moisissures et de mauvaises odeurs à l'intérieur du lave-linge. Nettoyez le lave-linge en utilisant le programme *Nettoyage machine*. Prenez en compte le message qui s'affiche à l'écran :

Info Hygiène : Utiliser au moins le programme 75°C ou "Nettoyage machine"

Nettoyer la carrosserie et le bandeau

⚠ Débranchez le lave-linge avant tout nettoyage ou maintenance de l'appareil.

⚠ N'aspergez jamais le lave-linge avec un jet d'eau.

- Nettoyez la carrosserie et le bandeau avec un détergent doux ou de l'eau savonneuse. Séchez ensuite avec un chiffon doux.
- Nettoyez le tambour avec un produit spécial inox adapté.

⚠ N'utilisez ni détergent contenant des solvants, ni produit abrasif, ni produit à vitres ou multi-usages. Ces produits risquent d'endommager les surfaces plastiques et autres pièces de l'appareil.

Nettoyer le bac à produits

L'utilisation de lessives liquides associée à des lavages à basse température favorise la formation de moisissures dans le bac à produits.

- Pour des raisons d'hygiène, nettoyez régulièrement le bac à produits même en cas d'utilisation exclusive de TwinDos.

Extraire le bac à produits

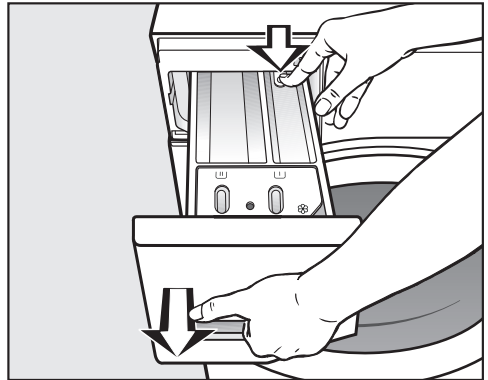

- Ouvrez le bac à produits jusqu'à la butée, pressez le bouton de déverrouillage et sortez entièrement le bac à produits.
- Nettoyez le bac à produits à l'eau chaude.

Nettoyage et entretien

Nettoyer le tube et le canal d'aspiration du compartiment ☼/☐

L'amidon a tendance à coller.

Le tube d'aspiration du compartiment ☼/☐ ne fonctionne plus et ce dernier risque de déborder.

Après plusieurs utilisations d'amidon, nettoyez soigneusement le tube d'aspiration.

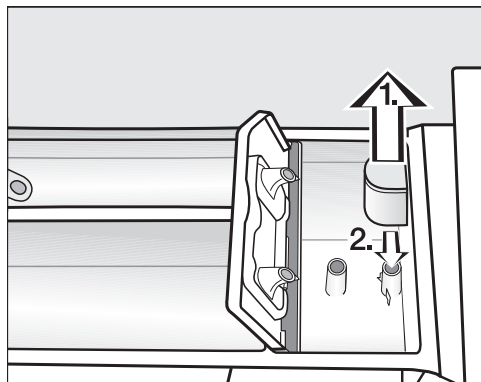

1. Retirez le tube d'aspiration de son logement ☼ et nettoyez-le à l'eau chaude. Nettoyez également le tuyau sur lequel le tube d'aspiration est fixé.
2. Remettez le tube d'aspiration en place.

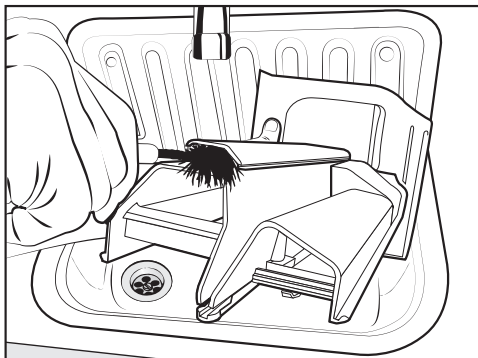

- Nettoyez le canal de l'adoucissant avec de l'eau chaude et une brosse.

Nettoyer le logement du bac à produits

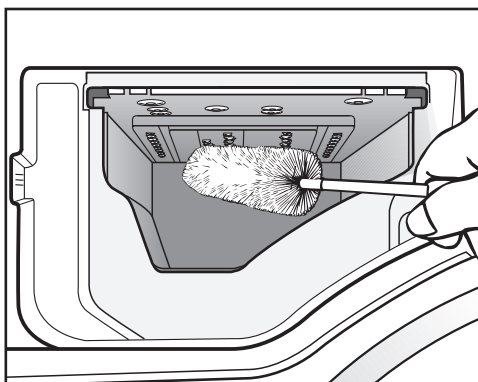

- Avec un goupillon, enlevez les restes de lessive et les dépôts calcaires sur les buses d'arrivée d'eau du bac à produits.
- Remplacez le bac à produits.

Conseil : Laissez le bac à produits entrouvert pour qu'il puisse sécher.

Entretien TwinDos

⚠ Après un long arrêt d'utilisation (plus de deux mois), le produit de lessive se trouvant dans les tuyaux peut devenir visqueux.

Les tuyaux peuvent se boucher et doivent être ensuite nettoyés par le service après-vente.

Nettoyez le système TwinDos.

Pour le nettoyage, vous avez besoin d'une cartouche de nettoyage « TwinDosCare » ou d'un réservoir TwinDos vide. Ces deux articles sont disponibles dans la boutique en ligne Miele.

Le lave-linge dispose d'un programme de nettoyage pour le système TwinDos. Ce programme de nettoyage permet de nettoyer les tuyaux à l'intérieur du lave-linge.

Démarrer le programme d'entretien

- Tournez le sélecteur de programme sur *Autres programmes* / .



- Effleurez les touches sensibles ∇/\wedge jusqu'à ce que l'écran indique :



- Validez le réglage en effleurant la touche sensible *OK*.
- Effleurez les touches sensibles ∇/\wedge jusqu'à ce que l'écran indique :



- Validez le réglage en effleurant la touche sensible *OK*.



- Effleurez les touches sensibles ∇/\wedge jusqu'à ce que le compartiment souhaité s'affiche et confirmez en effleurant la touche sensible *OK*.



- Effleurez la touche sensible ∇ jusqu'à ce que l'écran indique :



- Validez le réglage en effleurant la touche sensible *OK*.
- Suivez les instructions affichées à l'écran.

Les tuyaux ont été nettoyés. Le système TwinDos peut être réutilisé quand vous le souhaitez.

Nettoyer le logement de TwinDos

Les restes de détergent présents peuvent s'agglomérer sur les parois du logement.

- Nettoyez l'intérieur du logement de TwinDos à l'aide d'un chiffon humide lors du changement de cartouches ou de réservoirs.

Nettoyage et entretien

Nettoyer le filtre d'arrivée d'eau

Le lave-linge est équipé de deux filtres destinés à protéger l'électrovanne d'arrivée d'eau. Contrôlez ces filtres tous les six mois environ, plus souvent en cas d'interruptions fréquentes sur le réseau d'alimentation en eau.

Nettoyer le filtre du tuyau d'arrivée d'eau

- Fermez le robinet d'eau.
- Dévissez le tuyau d'arrivée d'eau du robinet.

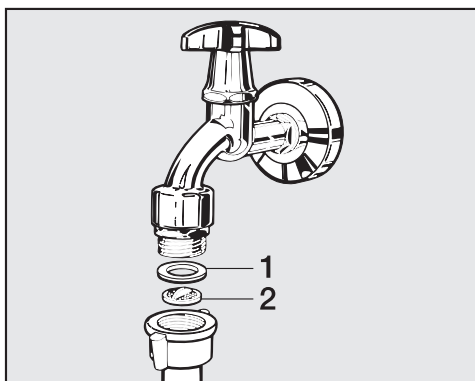

- Retirez le joint de caoutchouc **1** de son logement.
- Saisissez l'arête du filtre en plastique **2** avec une pince à bec fin ou universelle et retirez-le.
- Nettoyez le filtre.
- Le montage s'effectue dans l'ordre inverse.

Nettoyer le filtre du raccord à la vanne d'arrivée d'eau

- Dévissez soigneusement l'écrou cannelé en matière synthétique du raccord à l'aide d'une pince.

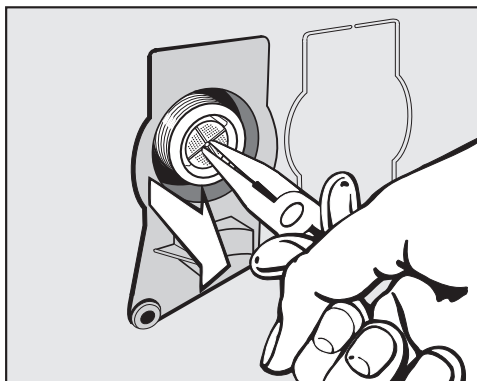

- Retirez le filtre en le saisissant par son arête à l'aide d'une pince pointue à bec fin.
- Nettoyez le filtre.
- Le montage s'effectue dans l'ordre inverse.

Après le nettoyage, ouvrez lentement le robinet et vérifiez que les raccords sont bien vissés. En cas de fuite, resserrez les raccords.



Les filtres à impuretés **doivent** être remis en place après le nettoyage.

Vous pouvez régler la plupart des défauts ou anomalies courants par vous-même. Dans bon nombre de cas, vous économiserez ainsi du temps et de l'argent car vous n'aurez pas besoin de faire appel au service après-vente.

Les tableaux suivants vous aideront à déceler la cause d'un défaut ou d'une anomalie et à y remédier.









Certaines des instructions affichées à l'écran s'inscrivent sur plusieurs lignes. Pour les lire intégralement, effleurez les touches sensibles ∇ ou \blacktriangle .

Impossible de démarrer un programme de lavage

Problème	Cause et solution
L'écran reste sombre et le voyant de la touche Départ/Arrêt ne s'allume pas.	Le lave-linge n'est pas sous tension. <ul style="list-style-type: none">■ Vérifiez si la fiche est branchée.■ Vérifiez si le fusible est en bon état.
	Le lave-linge s'est déclenché automatiquement pour des raisons d'économie d'énergie. <ul style="list-style-type: none">■ Réenclenchez le lave-linge en appuyant sur la touche ①.
L'écran vous demande d'entrer un code.	Le code est activé. <ul style="list-style-type: none">■ Entrez le code et validez-le. Désactivez le code si ce message ne doit pas apparaître la prochaine fois que vous enclencherez l'appareil.
L'écran affiche :  SAV  verrouillage porte anomalie F34	La porte n'est pas correctement fermée. Le verrouillage de porte ne s'est pas enclenché. <ul style="list-style-type: none">■ Fermez de nouveau la porte.■ Relancez le programme. Si le message d'anomalie persiste, contactez le service après-vente.

En cas d'anomalie

Message d'anomalie après une annulation de programme

Problème	Cause et solution
 Vidange voir 	La vidange est bloquée ou obstruée. Le tuyau de vidange est placé trop haut. <ul style="list-style-type: none">■ Nettoyez les filtres et la pompe de vidange.■ La hauteur maximale de refoulement est de 1 m.
 Arrivée d'eau voir 	L'arrivée d'eau est bloquée ou obstruée. <ul style="list-style-type: none">■ Vérifiez que le robinet d'arrivée d'eau est suffisamment ouvert.■ Vérifiez que le tuyau d'arrivée d'eau ne fait pas un coude.■ Vérifiez si la pression de l'eau est suffisante.
	Le filtre du tuyau d'arrivée d'eau est bouché. <ul style="list-style-type: none">■ Nettoyez le filtre.
	La pompe de vidange est activée pendant 2 minutes. Au bout de ce laps de temps, la porte du lave-linge est déverrouillée. Attendez la fin du pompage avant d'éteindre le lave-linge.
 Aquasécurité. Fermer  SAV 	Le système anti-fuites s'est déclenché. <ul style="list-style-type: none">■ Fermez le robinet d'eau.■ Contactez le service après-vente Miele.
 SAV  défaut F	Une anomalie est détectée. <ul style="list-style-type: none">■ Mettez le lave-linge hors tension en débranchant la fiche d'alimentation de la prise de courant ou en déconnectant le fusible de l'installation électrique.■ Attendez au moins 2 minutes avant de rebrancher votre lave-linge.■ Remettez le lave-linge en marche.■ Relancez le programme. Si le message d'anomalie persiste, contactez le service après-vente.

Pour effacer un message d'erreur, déclenchez le lave-linge en appuyant sur la touche .



Message d'anomalie en fin de programme

Problème	Cause et solution
<p>i Vérifier dosage</p>	<p>Il s'est formé trop de mousse pendant le lavage.</p> <ul style="list-style-type: none"> ■ Contrôlez la quantité réglée pour le dosage TwinDos. ■ Réduisez la quantité réglée par paliers de 10 %. ■ Lors de la prochaine lessive, utilisez moins de produit et respectez les indications de dosage figurant sur l'emballage.
<p>i Info Hygiène : Utiliser au moins le programme 75°C ou "Nettoyage machine"</p>	<p>Aucun programme de lavage à plus de 60 °C n'a été effectué depuis longtemps.</p> <ul style="list-style-type: none"> ■ Tournez le sélecteur de programme sur <i>Autres programmes</i> / . ■ Effleurez les touches sensibles $\wedge \vee$ jusqu'à ce que l'écran indique Entretien. ■ Validez en effleurant la touche sensitive OK. <p>L'affichage indique : Nettoyage machine</p> <ul style="list-style-type: none"> ■ Validez en effleurant la touche sensitive OK. ■ Démarrez le programme Nettoyage machine avec le produit nettoyant pour machine Miele ou une lessive universelle en poudre. <p>Le lave-linge est nettoyé, prévenant ainsi la formation de germes et d'odeurs.</p>
<p>i Ajuster le lave-linge</p>	<p>L'option Défroissage en fin de programme n'a pas pu se dérouler normalement.</p> <ul style="list-style-type: none"> ■ Vérifiez si le lave-linge est bien d'aplomb comme décrit au chapitre « Installation et raccordement », paragraphe « Ajustement ». ■ Assurez-vous que la hauteur maximale de refoulement ne dépasse pas 1 m. <p>Si le message d'anomalie persiste, contactez le service après-vente. Vous pouvez continuer à utiliser le lave-linge sans l'option Défroissage.</p>

Les messages s'affichent en fin de programme ou lors de l'enclenchement du lave-linge et doivent être validés en effleurant la touche sensitive OK.

En cas d'anomalie

Messages ou anomalies du système TwinDos



Problème	Cause et solution
i Cartouche 1 presque vide. Encore peu de lavage possible	La cartouche ne contient presque plus de lessive. Vous pouvez encore effectuer environ 4 à 8 cycles de lavage. ■ Insérez une nouvelle cartouche.
i TwinDos ① vide. Vérifier le résultat de lavage	La cartouche est vide. ■ Remplacez la cartouche. ■ Vérifiez si le linge est propre. Il se peut que la quantité de lessive n'ait pas été suffisante. Lavez le linge encore une fois si nécessaire.
i Utiliser "TwinDos" ou démarrer l'entretien. Voir 	TwinDos ou le dosage automatique n'a pas été utilisé via les compartiments ① et/ou ② depuis un certain temps. ■ Utilisez TwinDos pour l'une des prochaines lessives. ■ Effectuez l'entretien TwinDos conformément aux instructions du chapitre « Nettoyage et entretien », section « Entretien TwinDos ».
 L'entretien TwinDos du tiroir ① doit être lancé. Voir 	TwinDos ou le dosage automatique n'a pas été utilisé via les compartiments ① et/ou ② depuis trop longtemps. Il est possible que de la lessive sèche dans les tuyaux. ■ Effectuez immédiatement l'entretien TwinDos conformément aux instructions du chapitre « Nettoyage et entretien », section « Entretien TwinDos ».
Le dosage de la lessive n'a pas eu lieu.	Le dosage automatique est désactivé. ■ Avant de lancer le prochain lavage, vérifiez que la touche sensitive <i>TwinDos</i> est allumée.
	La touche sensitive <i>TwinDos</i> est allumée, mais le dosage de la lessive n'a pas lieu. ■ Essayez à nouveau. ■ Si le dosage n'est toujours pas effectué, appelez le service après-vente.
Les messages listés sur cette page sont donnés à titre d'exemple. Il existe des différences selon le compartiment ①/② concerné.	

Problèmes d'ordre général

Problème	Cause et solution
<p>Le lave-linge dégage une odeur.</p>	<p>L'info hygiène n'a pas été prise en compte. Aucun programme de lavage à plus de 60 °C n'a été effectué depuis longtemps.</p> <ul style="list-style-type: none"> ■ Pour éviter la formation de moisissures et d'odeurs dans votre lave-linge, démarrez le programme <i>Nettoyer machine</i> avec le produit nettoyant pour machine Miele ou avec une lessive universelle en poudre. <p>La porte et le bac à produits ont été fermés après le lavage.</p> <ul style="list-style-type: none"> ■ Laissez la porte et le bac à produits entrouverts pour qu'ils puissent sécher.
<p>Le lave-linge bouge pendant l'essorage.</p>	<p>Les pieds de machine sont mal réglés et ne sont pas bloqués.</p> <ul style="list-style-type: none"> ■ Ajustez l'appareil de telle sorte qu'il soit bien d'aplomb et bloquez les pieds.
<p>Le lave-linge n'a pas essoré le linge comme d'habitude, celui-ci est encore trempé.</p>	<p>Une masse compacte de linge (balourd) a été détectée lors de l'essorage final et la vitesse d'essorage a été automatiquement réduite.</p> <ul style="list-style-type: none"> ■ Pour que le linge se répartisse mieux dans le tambour, chargez toujours des pièces de linge de différentes tailles.
<p>La pompe fait des bruits inhabituels.</p>	<p>Il ne s'agit pas d'une anomalie. Les bruits d'aspiration en début et en fin de vidange sont normaux.</p>
<p>Une langue inconnue s'affiche.</p>	<p>Une autre langue a été sélectionnée sous « Réglages, Langue  ».</p> <ul style="list-style-type: none"> ■ Réglez la langue d'utilisation de votre choix. Le drapeau vous permet de vous repérer.

En cas d'anomalie

Problèmes d'ordre général



Problème	Cause et solution
Une quantité importante de résidus de lessive reste dans le bac à produits.	La pression d'eau n'est pas suffisante. <ul style="list-style-type: none">■ Nettoyez le filtre dans l'arrivée d'eau.■ La pression d'eau nécessaire doit être d'au moins 100 kPa (1 bar).
	Les lessives en poudre utilisées avec un produit anti-tartre ont tendance à coller. <ul style="list-style-type: none">■ Nettoyez le bac à produits et versez à l'avenir d'abord la lessive, puis le produit anti-tartre.
L'adoucissant n'est pas complètement entraîné ou il reste trop d'eau dans le compartiment ☼.	Le tube d'aspiration n'est pas correctement en place ou est obstrué. <ul style="list-style-type: none">■ Nettoyez le tube d'aspiration, voir au chapitre « Nettoyage et entretien », paragraphe « Nettoyer le bac à produits ».
Il y a encore du liquide dans la capsule en fin de programme.	Le tube d'évacuation du bac à produits, sur lequel est inséré la capsule, est obstrué. <ul style="list-style-type: none">■ Nettoyez le tube.
	Il ne s'agit pas d'une anomalie. Pour des raisons techniques, il reste un peu d'eau dans la capsule.
Il y a de l'eau dans le compartiment adoucissant à côté de la capsule.	La touche sensitive  n'a pas été activée ou la capsule vide n'a pas été retirée après la dernière lessive. <ul style="list-style-type: none">■ Activez la touche sensitive  la prochaine fois que vous utilisez une capsule.■ Sortez et éliminez la capsule après chaque lessive.
	Le tube d'évacuation du bac à produits sur lequel est inséré la capsule est obstrué. <ul style="list-style-type: none">■ Nettoyez le tube.

Résultat de lavage non satisfaisant

Problème	Cause et solution
Des résidus gris élastiques adhèrent au linge lavé.	<p>Vous avez utilisé trop peu de lessive. Le linge présentait de nombreuses taches de graisse (huiles, pommes).</p> <ul style="list-style-type: none">■ Pour du linge présentant ce type de taches, utilisez davantage de lessive ou une lessive liquide.■ Avant le prochain lavage, lancez le programme <i>Nettoyage machine</i> en utilisant le nettoyant pour machine Miele ou une lessive universelle en poudre.
Des résidus blanchâtres ressemblant à de la lessive apparaissent sur le linge foncé.	<p>La lessive contient des composants non solubles (zéolithes) qui adoucissent l'eau mais adhèrent au linge.</p> <ul style="list-style-type: none">■ Une fois le linge sec, essayez d'enlever les résidus avec une brosse.■ A l'avenir, lavez les textiles foncés avec une lessive ne contenant pas de zéolithes, ce qui est en général le cas des produits liquides.■ Lavez le linge avec le programme <i>Foncé/Jeans</i>.

En cas d'anomalie

La porte ne s'ouvre pas.

Problème	Cause et solution
Il est impossible d'ouvrir la porte pendant le lavage.	Le tambour est verrouillé pendant le cycle de lavage. ■ Effleurez la touche sensitive <i>Départ/Arrêt</i> pour interrompre le programme. Le programme est annulé, la porte est déverrouillée et vous pouvez l'ouvrir.
	Il reste de l'eau dans le tambour et le lave-linge ne peut pas la vidanger. ■ Nettoyez le filtre et la pompe de vidange comme décrit au paragraphe « Déverrouillage manuel de porte en cas de vidange obstruée et/ou de panne de courant ».
Après une annulation de programme, Refroid. final s'affiche.	La porte est bloquée dès que le bain dépasse 55 °C, afin d'éviter tout risque de brûlures. ■ Attendez jusqu'à ce que la température dans le tambour ait baissé et que l'indication à l'écran ait disparu.
L'écran affiche :  SAV  déverrouil. porte anomalie F35	La serrure de porte est bloquée. ■ Contactez le service après-vente Miele.

Déverrouillage manuel de porte en cas de vidange obstruée et/ou de panne de courant

- Mettez le lave-linge hors tension.

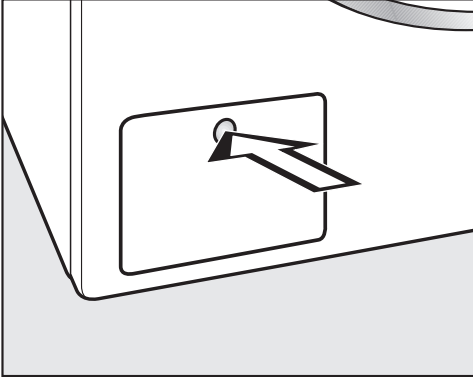

- Appuyez sur la trappe d'accès à la pompe de vidange.

La trappe s'ouvre.

Vidange obstruée

Si la vidange est obstruée, le lave-linge peut contenir une grande quantité d'eau.

⚠ Risque de brûlure si vous venez de laver du linge à haute température !
Attention lors de l'évacuation du bain lessiviel !

Evacuation de l'eau

Ne dévissez pas le filtre de vidange.

- Placez un récipient à rebords peu élevés mais avec une grande contenance sous la trappe, une plaque de cuisson creuse par exemple.

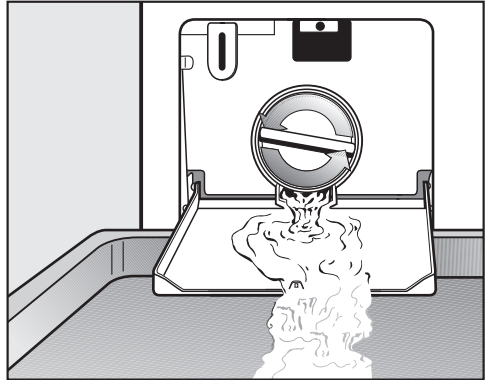

- Dévissez lentement le filtre jusqu'à ce que l'eau s'écoule.
- Pour arrêter l'écoulement d'eau, revissez le filtre.

Dès que l'eau ne coule plus :

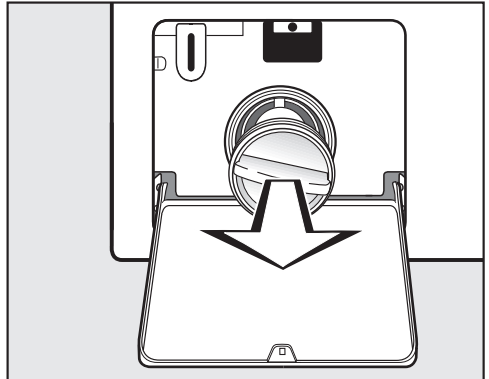

- dévissez entièrement le filtre et retirez-le.

En cas d'anomalie

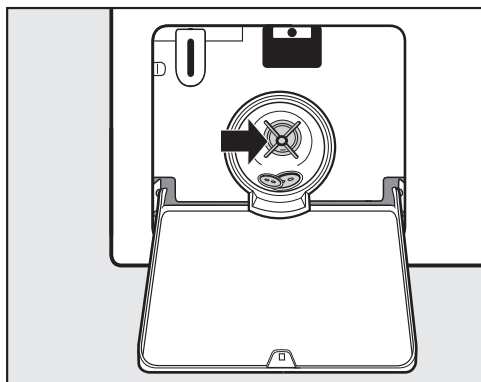

- Nettoyez soigneusement le filtre.
- Vérifiez si la turbine de la pompe de vidange tourne facilement, enlevez les corps étrangers (boutons, pièces de monnaie, etc.) si nécessaire puis nettoyez l'intérieur.
- Remplacez le filtre et revissez-le.

⚠ Si le filtre n'est pas remis correctement en place et serré à fond, de l'eau s'écoule du lave-linge.

Ouvrir la porte

⚠ Avant de décharger le linge, assurez-vous toujours que le tambour est à l'arrêt. Ne mettez jamais les mains dans un tambour qui tourne encore. Vous risqueriez d'être grièvement blessé.

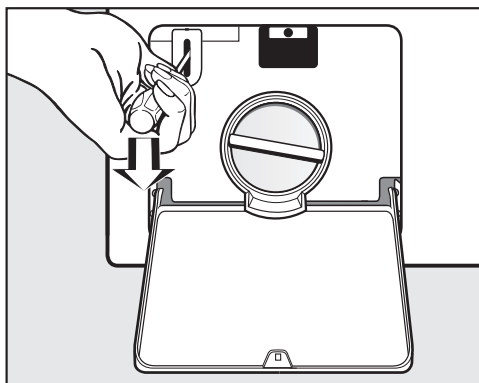

- Utilisez un tournevis pour déverrouiller la porte.
- Ouvrez la porte.

Contact en cas d'anomalies

Vous n'arrivez pas à résoudre la panne par vous même ? Contactez le service après-vente Miele ou votre revendeur Miele.

Les numéros de téléphone du service après-vente Miele figurent en fin de notice.

Veillez indiquer le modèle et la référence de votre appareil. Ces deux indications figurent sur la plaque signalétique.

La plaque signalétique est placée au-dessus du hublot à l'intérieur de la porte.

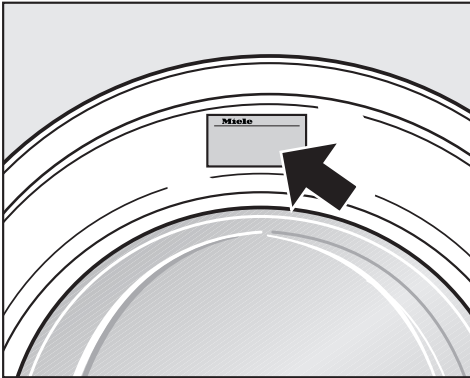

Accessoires en option

Vous trouverez des accessoires en option pour ce lave-linge chez les revendeurs Miele ou auprès du service après-vente Miele.

Garantie

La garantie est accordée pour cet appareil selon les modalités de vente par le revendeur ou par Miele pour une période de 24 mois.

Pour plus d'informations reportez-vous aux conditions de garantie fournies.

Installation et raccordement

Vue de face

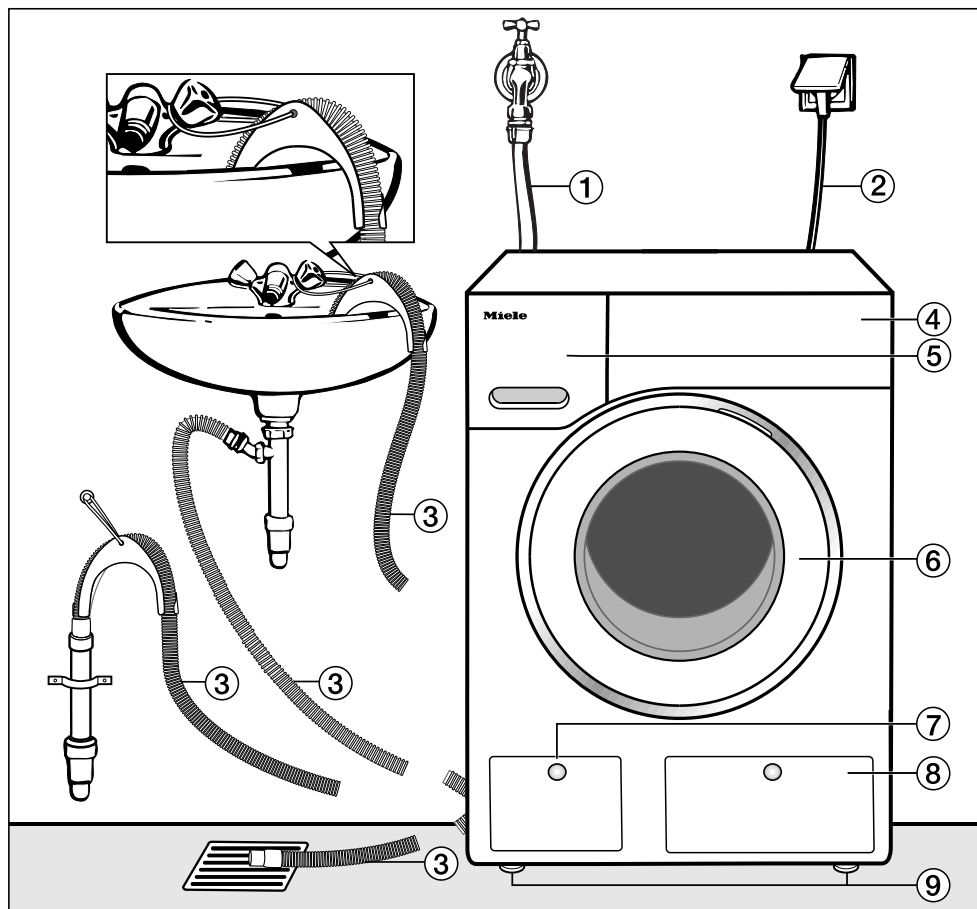

- ① Tuyau d'arrivée d'eau (résistant à la pression jusqu'à 7 000 kPa (70 bars))
- ② Raccordement électrique
- ③ Tuyau de vidange avec crose (accessoire) et les différentes évacuations possibles de l'eau
- ④ Bandeau de commande
- ⑤ Bac à produits
- ⑥ Porte
- ⑦ Clapet d'accès au filtre de vidange, à la pompe de vidange et au déverrouillage d'urgence
- ⑧ Clapet d'accès aux cartouches TwinDos
- ⑨ Quatre pieds réglables en hauteur

Vue de derrière

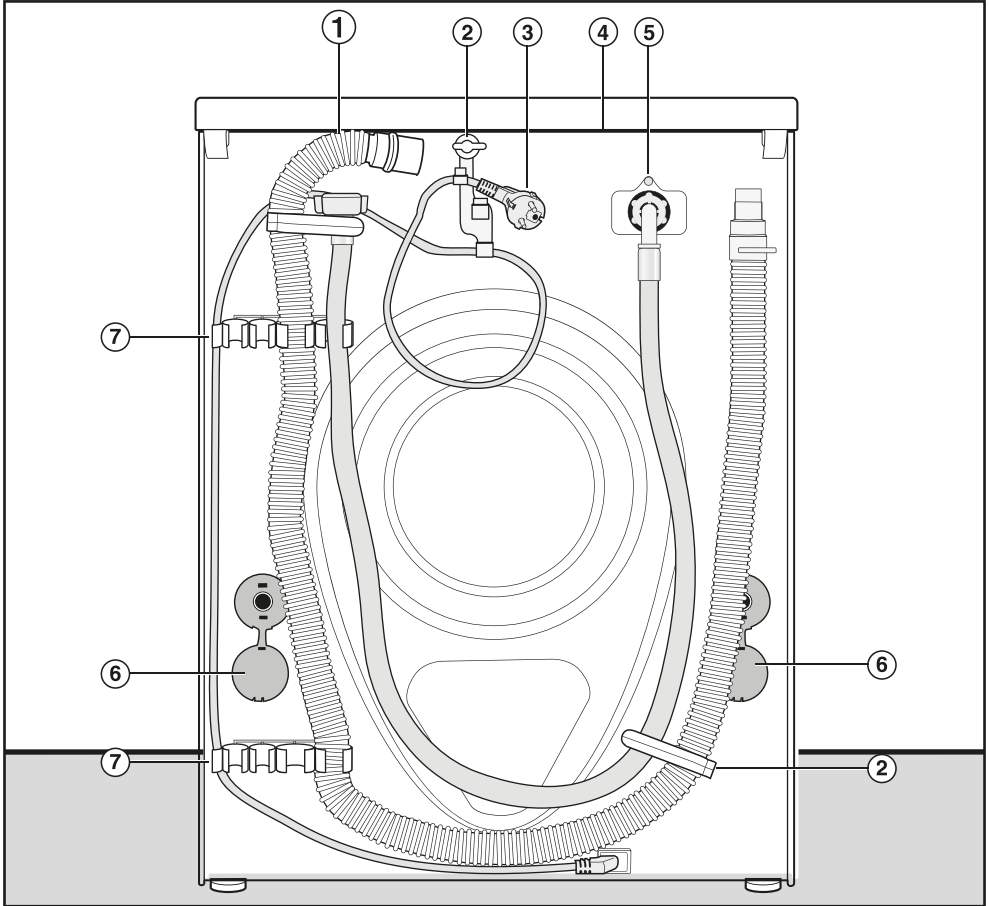

- ① Tuyau de vidange
- ② Fixations de transport pour tuyaux d'arrivée d'eau et de vidange et câble électrique
- ③ Raccordement électrique
- ④ Couvercle en saillie avec prises de main pour le transport
- ⑤ Tuyau d'arrivée d'eau (résistant à la pression jusqu'à 7 000 kPa (70 bars))
- ⑥ Sécurités avec tiges de transport
- ⑦ Fixations de transport pour tuyaux d'arrivée d'eau et de vidange et support pour tiges de transport démontées

Installation et raccordement

Lieu d'installation

La surface la mieux adaptée est un sol en béton. Contrairement à un plancher en bois ou à un sol « mou », il ne transmet pratiquement aucune vibration lors de l'essorage.

Attention !

- Installez le lave-linge bien d'aplomb et veillez à ce qu'il soit stable.
- Evitez d'installer le lave-linge sur des revêtements de sol souples, faute de quoi l'appareil risque de vibrer pendant l'essorage.

En cas d'installation sur un plancher en bois :

- placez le lave-linge sur une planche en bois (59 x 52 x 3 cm minimum). Cette planche devra recouvrir le plus de solives possible ; vissez-la sur elles et non pas uniquement sur les lattes de plancher.

Conseil : installez l'appareil si possible dans un angle de la pièce. C'est là que la stabilité du plancher est la meilleure.

⚠ Attention ! Risque que le lave-linge bascule du socle lors de l'essorage.

En cas d'installation sur un socle déjà existant (en béton ou en maçonnerie), le lave-linge doit être bloqué par un étrier de fixation (fixation au sol MTS) (disponible auprès des revendeurs Miele ou du service après-vente Miele).

Transport du lave-linge sur le lieu d'installation

⚠ Selon certaines circonstances, la fixation arrière du couvercle peut devenir cassante.

Le couvercle peut s'arracher lors du transport.

Veillez à la stabilité du couvercle avant de transporter l'appareil.

- Portez le lave-linge par les pieds avant et le rebord arrière du couvercle.

Démonter les sécurités de transport

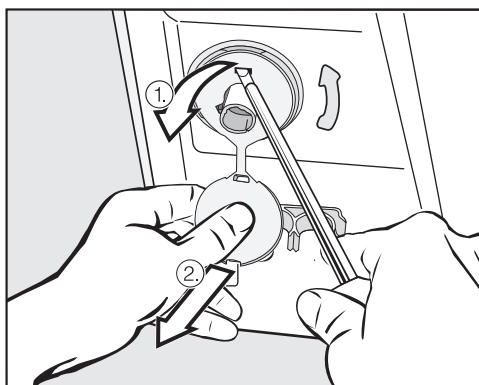

- Pour enlever les sécurités de gauche et de droite,

1. tirez sur le cache fixé à la sécurité puis
2. utilisez un tournevis pour débloquer les ergots inférieur et supérieur.

Installation et raccordement

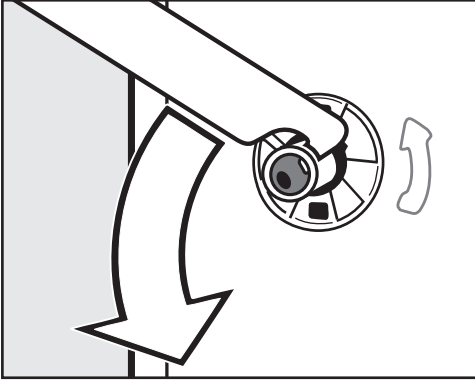

- Tournez la tige de transport gauche de 90° à l'aide de la clé à fourche fournie puis

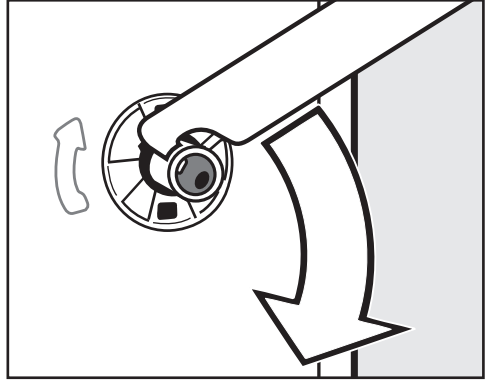

- Tournez la tige de transport de droite de 90° puis

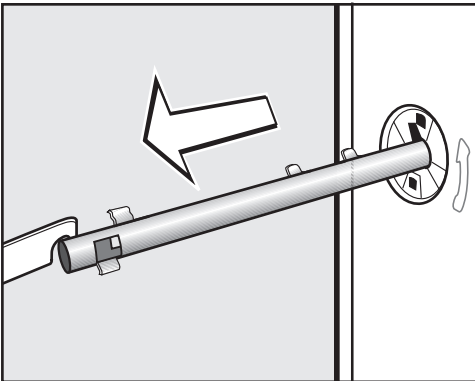

- Retirez la tige de transport.

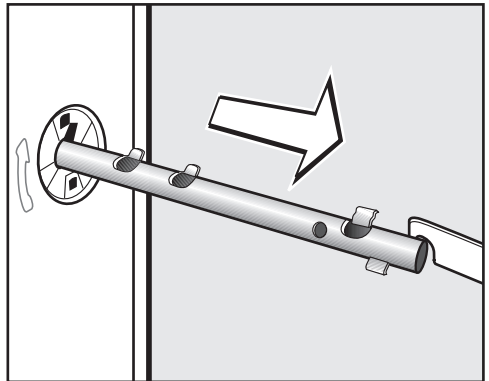

- Retirez la tige de transport.

Installation et raccordement

⚠ Après avoir enlevé les sécurités de transport, remettez les caches sur les orifices afin de minimiser le risque de blessures.

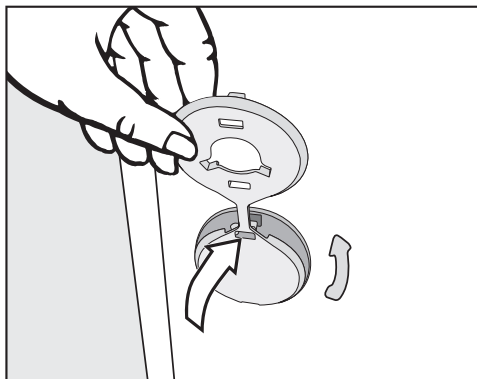

- Refermez les orifices à l'aide des caches.

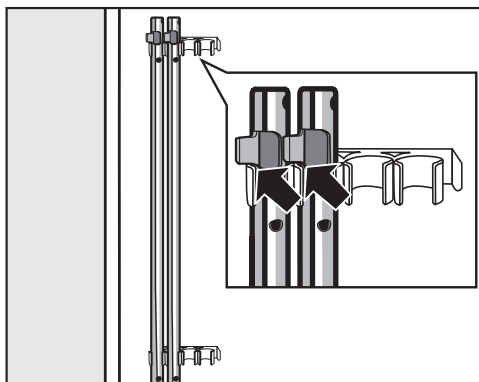

- Fixez les tiges de transport au dos du lave-linge. Veillez à ce que l'ergot de verrouillage supérieur se trouve au-dessus de la fixation.

⚠ Ne transportez jamais le lave-linge sans les sécurités de transport. Conservez les sécurités de transport : elles doivent être remontées avant tout nouveau déplacement de l'appareil (ex. : déménagement).

Installer les sécurités de transport

Pour réinstaller les sécurités de transport, procédez dans le sens inverse.

Ajustement

Pour un fonctionnement optimal, le lave-linge doit être horizontal et bien d'aplomb sur ses quatre pieds.

Une installation non conforme augmente la consommation d'eau et d'énergie et peut provoquer un déplacement de l'appareil.

Dé vissage et blocage des pieds

L'équilibre du lave-linge est assuré par le réglage de ses quatre pieds à vis. Lors de la livraison, les quatre pieds sont vissés à fond.

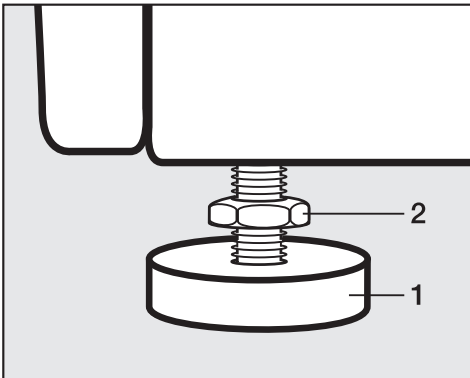

- Desserrez le contre-écrou **2** dans le sens des aiguilles d'une montre à l'aide de la clé à fourche fournie. Dévissez le contre-écrou **2** avec le pied **1**.

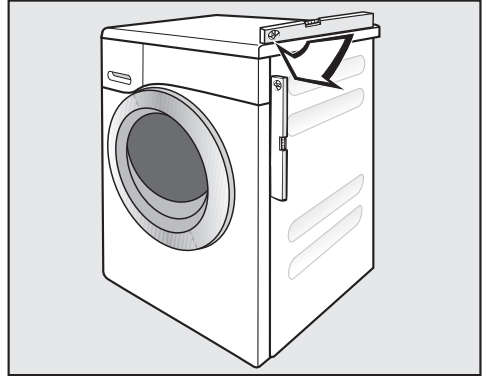

- Vérifiez avec un niveau à bulles que le lave-linge est d'aplomb.
- Maintenez le pied **1** avec une pince multiprise. Resserrez le contre-écrou **2** vers la carrosserie à l'aide de la clé à fourche.

 Les quatre contre-écrous doivent être vissés à fond contre la carrosserie. Contrôlez également les pieds qui n'ont pas été dévissés lors de l'ajustement. Sinon le lave-linge risque de bouger.

Installation et raccordement

Encastrement sous un plan de travail

Le montage et le démontage du jeu d'encastrement* doit être effectué par un professionnel.

- Un **jeu d'encastrement*** est nécessaire. La tôle jointe au jeu d'encastrement* remplace le couvercle de l'appareil. Le montage de la tôle est absolument nécessaire, pour des raisons de sécurité électrique.
- L'arrivée et l'évacuation d'eau, ainsi que le raccordement électrique, doivent être installés à proximité du lave-linge et être facilement accessibles.

Une notice de montage est fournie avec le jeu d'encastrement.

Colonne lave-linge/sèche-linge

Il est possible de réaliser une colonne lave-linge/sèche-linge en superposant un sèche-linge Miele sur le lave-linge. Le cas échéant, vous aurez besoin d'un cadre de superposition* (WTV).

Les pièces identifiées par * sont disponibles auprès d'un revendeur Miele ou du service après-vente Miele.

Attention :

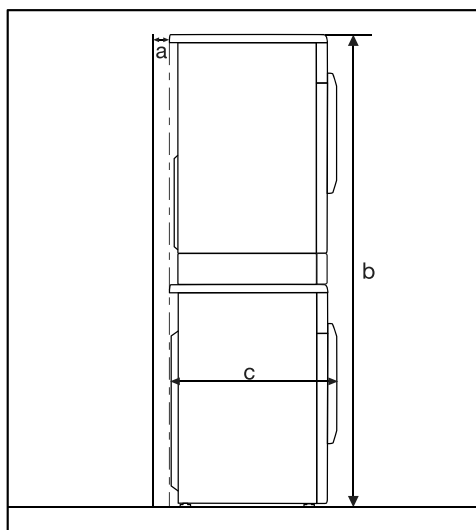

a = 2 cm minimum

b = WTV simple : 172 cm
WTV avec tiroir : 181 cm

c = 64 cm

Système anti-fuites

Le système anti-fuites Miele garantit une protection parfaite contre les dégâts des eaux liés à l'utilisation du lave-linge.

Ce système se compose des éléments suivants :

- le tuyau d'arrivée d'eau
- l'électronique, la protection anti-fuites et la sécurité anti-débordement
- le tuyau de vidange

Tuyau d'arrivée d'eau

- Protection contre l'éclatement du tuyau

Le tuyau d'arrivée d'eau présente une pression d'éclatement supérieure à 7000 kPa (70 bars).

Electronique et carrosserie

- Tôle de fond
Si le lave-linge présente un défaut d'étanchéité, les fuites d'eau sont dirigées vers la tôle de fond. Un interrupteur à flotteur coupe les vannes d'arrivée d'eau. L'arrivée d'eau est coupée et l'eau se trouvant encore dans la cuve est vidangée.
- Sécurité anti-débordement
Ce dispositif évite que le lave-linge déborde suite à une arrivée d'eau incontrôlée. Dès que le niveau d'eau dépasse une certaine hauteur, la pompe de vidange s'enclenche et l'eau est vidangée de manière contrôlée.

Le tuyau de vidange

Le tuyau de vidange est protégé par un système d'aération. Cela permet d'éviter que le lave-linge ne soit vidé par un effet de siphon.

Installation et raccordement

Arrivée d'eau

Le raccordement du lave-linge à l'arrivée d'eau peut s'effectuer sans clapet anti-retour car il est construit suivant les normes DIN en vigueur.

La pression d'écoulement doit être au moins de 100 kPa (1 bar) et ne doit pas dépasser 1 000 kPa (10 bars) de surpression. Si elle est supérieure à 1 000 kPa (10 bars) de surpression, il est nécessaire d'installer un réducteur de pression.

Pour le raccordement, il faut prévoir un robinet d'arrêt avec raccord fileté $\frac{3}{4}$ " (20/27). Si vous ne disposez pas d'un robinet de ce type, faites-le monter par un installateur agréé sur le réseau d'eau potable.

 Le raccord fileté est sous pression. Vérifiez que le raccordement est étanche en ouvrant lentement le robinet d'eau. Modifiez si nécessaire la position du joint et du raccord fileté.

Ce lave-linge n'est pas conçu pour un raccordement à l'eau chaude.

Maintenance

En cas de remplacement, utilisez exclusivement un tuyau d'origine Miele avec une pression d'éclatement supérieure à 7 000 kPa (70 bars).

Pour protéger la vanne d'arrivée d'eau, un filtre est placé à l'extrémité libre du tuyau d'arrivée d'eau et un autre dans le raccord d'arrivée d'eau. Les deux filtres ne doivent en aucun cas être enlevés.

Rallonge de tuyau en option

Des tuyaux de 2,5 ou 4,0 m de long sont disponibles en option auprès de votre revendeur ou du service après-vente Miele.

Vidange de l'eau

Le bain est vidangé par une pompe de vidange d'une hauteur de refoulement de 1 m. Posez le tuyau sans coude, afin de ne pas gêner la vidange.

La taille de tuyau disponible va jusqu'à 5 m. L'accessoire est disponible auprès du SAV Miele ou des revendeurs spécialisés.

Pour des hauteurs d'évacuation supérieures à 1 m (hauteur de refoulement max. 1,8 m), vous pouvez vous procurer une pompe de vidange de rechange auprès d'un revendeur Miele ou du service après-vente Miele.

En cas de hauteur de vidange de 1,8 m, le tuyau peut être rallongé jusqu'à 2,5 m. L'accessoire est disponible auprès du SAV Miele ou des revendeurs spécialisés.

Possibilités de vidange :

1. Dans un lavabo ou un évier :

Attention :

- Bloquez le tuyau pour qu'il ne glisse pas.
- Si l'eau est vidangée dans un lavabo, elle doit pouvoir s'écouler suffisamment vite. Sinon, elle risque de déborder ou une partie de l'eau pourrait être à nouveau aspirée dans le lave-linge.

2. Raccordement à un tuyau d'évacuation plastique avec manchon en caoutchouc (siphon non indispensable).

3. Evacuation dans une bonde au sol (puits d'écoulement).

4. Raccordement à un évier avec un raccord fileté en plastique.

Attention :

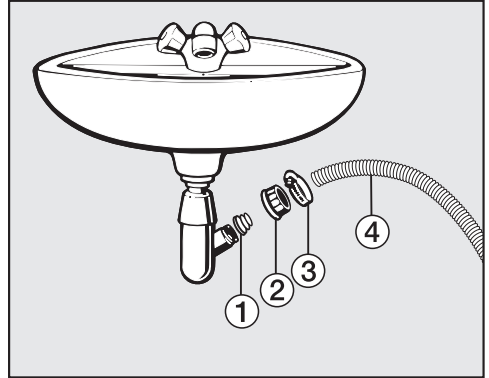

① Adaptateur

② Écrou moleté pour lavabo

③ Collier de serrage

④ Extrémité du tuyau

- Fixez l'adaptateur ① avec l'écrou moleté pour évier ② sur le siphon du lavabo.
- Enfilez l'extrémité du tuyau ④ sur l'adaptateur ①.
- Fixez le collier de serrage ③ juste derrière l'écrou moleté pour évier avec un tournevis.

Installation et raccordement

Branchement électrique

Le lave-linge est équipé en série d'un raccordement prêt à être branché à une prise de sécurité.

 Une fois le lave-linge installé, la prise doit rester accessible. Pour des raisons de sécurité et afin d'écartier tout risque (par exemple risque d'incendie provoqué par une surchauffe), l'utilisation de rallonges ou de multiprises est proscrite.

L'installation électrique doit être conforme aux normes EDF.

Un câble d'alimentation abîmé ne doit être remplacé que par un câble spécial du même type (disponible auprès du SAV Miele). Pour des raisons de sécurité, ce remplacement ne doit être effectué que par des techniciens qualifiés ou par le SAV Miele.

La plaque signalétique vous renseigne sur la puissance nominale et la protection par fusible nécessaires. Comparez les indications figurant sur la plaque signalétique avec les données du réseau électrique.

Données de consommation

		Charge	Energie	Eau	Durée	Humidité résiduelle
		kg	kWh	litres	h.:min.	%
Coton	90 °C	8,0	2,30	49	2:29	53
	60 °C	8,0	1,35	49	2:29	53
	60 °C	4,0	1,15	48	2:19	53
	<60°C*	8,0	0,90	49	2:59	53
	<60°C*	4,0	0,88	48	2:59	53
	40 °C	8,0	1,20	65	2:39	53
	<40°C*	4,0	0,51	39	2:59	53
	20 °C	8,0	0,45	65	2:39	53
Synthétique	30 °C	3,5	0,55	57	1:59	30
Fin	30 °C	2,0	0,25	35	1:09	–
Laine 	30 °C	2,0	0,23	35	0:39	–
Automatic +	40 °C	6,0	0,77	59	1:59	–
Express 20 ¹⁾	40 °C	3,5	0,30	30	0:20	–
Chemises ²⁾	60 °C	2,0	0,77	40	1:31	–

1) Option Court activée

2) Option Défroissage désactivée

Remarque concernant les essais comparatifs

* Programme de contrôle selon la norme EN 60456 et étiquette énergie conforme au règlement 1061/2010

Les données de consommation peuvent différer des valeurs annoncées en fonction de la pression et de la dureté de l'eau, de la température d'arrivée d'eau, de la température ambiante, du type et de la quantité de linge, des variations de tension réseau et des options sélectionnées.

Caractéristiques techniques

Hauteur	850 mm
Largeur	596 mm
Profondeur	636 mm
Profondeur avec porte ouverte	1054 mm
Hauteur d'installation sous plan	820 (+8/-2) mm
Largeur d'installation sous plan	600 mm
Poids	environ 100 kg
Capacité de charge	8 kg de linge sec
Tension électrique	Voir plaque signalétique
Puissance de raccordement	Voir plaque signalétique
Fusible	Voir plaque signalétique
Données de consommation	Voir chapitre « Données de consommation »
Pression d'écoulement d'eau minimale	100 kPa (1 bar)
Pression d'écoulement d'eau maximale	1 000 kPa (10 bars)
Longueur du tuyau d'arrivée d'eau	1,60 m
Longueur du tuyau d'évacuation	1,50 m
Longueur du câble de raccordement	2,00 m
Hauteur maximale de vidange	1,00 m
Longueur maximale de vidange	5,00 m
LED ou diodes électroluminescentes	Classe 1
Labels de conformité délivrés	Voir plaque signalétique
Bande fréquence	2,412 GHz – 2,462 GHz
Puissance maximale d'émission	< 100 mW

Déclaration de conformité

Par la présente, Miele déclare que ce lave-linge est conforme à la directive 2014/53/EU.

Le texte complet de la déclaration de conformité se trouve sous une des adresse Internet suivante :

- Page d'accueil miele France, sur www.miele.fr
- Onglet Services, Demande de documentations, Modes d'emploi, sur www.miele.fr/electromenager/demande-d-informations-385.htm en indiquant le nom du produit ou le numéro de série

Caractéristiques techniques

Fiche relative aux lave-linge ménagers

selon règlement délégué (UE) N°1061/2010

MIELE	
Identification du modèle	WCE 760 WCS
Capacité nominale ¹	8,0 kg
Classe d'efficacité énergétique	
A+++ (la plus grande efficacité) à D (la plus faible efficacité)	A+++
Consommation énergétique annuelle (AE _c) ²	176 kWh par an
consommation d'énergie du programme «coton» standard à 60 °C (pleine charge)	0,90 kWh
consommation d'énergie du programme «coton» standard à 60 °C (demi-charge)	0,88 kWh
consommation d'énergie du programme «coton» standard à 40 °C (demi-charge)	0,51 kWh
Consommation énergétique pondérée à l'arrêt (P _o)	0,40 W
Consommation d'énergie pondérée en mode laissé sur marche (P _i)	3,50 W
Consommation d'eau annuelle pondérée (AW _c) ³	10.120 litre par an
classe d'efficacité d'essorage	
A (la plus grande efficacité) à G (la plus faible efficacité)	B
vitesse d'essorage maximale ⁴	1.400 tr/min
humidité résiduelle ⁴	53 %
programme standard auquel se rapportent les informations qui figurent sur l'étiquette et sur la fiche ⁵	Coton 60/40 avec flèche
Durée du programme standard	
« Coton 60°C » (pleine charge)	179 min
« Coton 60°C » (demi-charge)	179 min
« Coton 40°C » (demi-charge)	179 min
Durée du mode laissé sur marche (T _i) ⁶	15 min
Émissions acoustiques dans l'air	
Lavage ⁷	48 dB(A) re 1 pW
Essorage ⁷	72 dB(A) re 1 pW
Appareil intégrable	-
Cet appareil ne libère pas d'ions argent au cours du cycle de lavage.	

- Oui, si disponible

¹ en kg, pour le programme «coton» standard à 60 °C à pleine charge ou pour le programme «coton» standard à 40 °C à pleine charge, la valeur la plus faible des deux étant employée

² sur la base de 220 cycles de lavage standard par an pour les programmes coton à 60 °C et à 40 °C à pleine charge et à demi-charge, et de la consommation des modes à faible puissance. La consommation réelle d'énergie dépend des conditions d'utilisation de l'appareil.

Caractéristiques techniques

- ³ sur la base de 220 cycles de lavage standard par an pour les programmes coton à 60 °C et à 40 °C à pleine charge et à demi-charge. La consommation réelle d'eau dépend des conditions d'utilisation de l'appareil.
- ⁴ Pour le programme «coton» standard à 60 °C à pleine charge ou pour le programme standard «coton» à 40 °C à demi-charge, la valeur la plus faible des deux étant retenue, et le taux d'humidité résiduelle atteint avec le programme standard «coton» à 60 °C à pleine charge ou avec le programme «coton» standard à 40 °C à demi-charge, la valeur la plus élevée des deux étant retenue.
- ⁵ Ces programmes conviennent pour nettoyer du linge en coton normalement sale et il s'agit des programmes les plus efficaces en termes de consommation combinée d'eau et d'énergie.
- ⁶ Lorsque le lave-linge ménager est équipé d'un système de gestion de la consommation d'électricité
- ⁷ pour le programme «coton» standard à 60 °C à pleine charge

Réglages

Le menu Réglages vous permet d'adapter l'électronique du lave-linge selon les besoins du moment.

Vous pouvez modifier les réglages à tout moment.

Ouvrir le menu Réglages

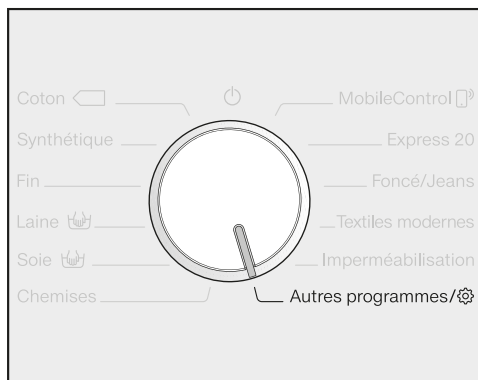

- Tournez le sélecteur de programme sur *Autres programmes*.



- Effleurez les touches sensibles ∇/\wedge jusqu'à ce que l'écran indique :



- Validez en effleurant la touche sensible *OK*.



Vous vous trouvez à présent dans le sous-menu *Réglages*.

Sélectionner les réglages

- Effleurez les touches sensibles ∇/\wedge jusqu'à ce que le réglage souhaité s'affiche à l'écran.
- La touche sensible ∇ permet de faire défiler la liste de sélection vers le bas.
- La touche sensible \wedge permet de faire défiler la liste de sélection vers le haut.

- Effleurez la touche sensible *OK* pour modifier le réglage affiché.

Modifier un réglage

- Pour savoir quelles options sont disponibles pour ce réglage, effleurez les touches sensibles \wedge/∇ .

Le réglage actuel est marqué d'une coche \checkmark .

- Si la sélection souhaitée est affichée à l'écran, effleurez la touche sensible *OK* pour l'activer.

Quitter le menu Réglages

- Tournez le sélecteur de programme.

Langue

Plusieurs langues d'affichage vous sont proposées.

Le drapeau  derrière le mot *Langue* sert de fil conducteur au cas où vous auriez sélectionné une langue que vous ne comprenez pas.

La langue sélectionnée est enregistrée.

TwinDos

Vous pouvez définir la lessive et la quantité de dosage utilisées et vérifier le niveau de remplissage des cartouches de lessive UltraPhase 1 et UltraPhase 2.

Modifier qtité dosage

Vous pouvez consulter et modifier les valeurs réglées pour le dosage de lessive des compartiments ① et ②.

Vérifier le niveau

Cette fonction est seulement disponible si vous utilisez la lessive UltraPhase 1 et 2.

Un diagramme vous permet de consulter le niveau de remplissage.

Les conditions suivantes sont requises pour garantir l'exactitude des données :

1. Vous avez inséré des nouvelles cartouches (pleines).
2. Ne retirez pas les cartouches du lave-linge avant qu'elles ne soient vides.

Conseil : vous pouvez corriger le niveau de remplissage via l'application Miele@mobile.

Sélectionner lessive

Si vous souhaitez utiliser la fonction TwinDos avec une autre lessive qu'UltraPhase 1 et 2, vous devez vous procurer une cartouche TwinDos vide (accessoire en option).

La lessive UltraPhase 1 et 2 fonctionne toujours en duo. C'est pourquoi les réglages de l'autre compartiment sont automatiquement annulés lorsque vous utilisez une autre lessive.

Vous pouvez utiliser les produits suivants :

- lessive universelle
- textiles délicats
- text. délicat/laine
- Adoucissant
- aucun produit

Respectez les instructions de dosage du fabricant indiquées sur l'emballage.

Vous devez définir la quantité de dosage pour la lessive sélectionnée. L'écran vous guide pour effectuer les réglages.

Conseil : si vous sélectionnez aucun produit, le compartiment TwinDos correspondant sera mis hors service.

Réglages

Degré de salissure

Vous pouvez déterminer un degré de salissure pré-réglé pour la touche sensitive .

Sélection

- légèrement
- normal (réglage d'usine)
- fort

Volume sign. sonore

Le signal sonore vous indique que le programme est terminé. Vous pouvez baisser ou augmenter le volume du signal sonore.

Sélection

- désactivé
- ■■■■■■■■ (faible)
- ■■■■■■■■ (fort) (réglage d'usine)

Bip de validation

Un signal sonore confirme chaque activation de touche sensitive.

Sélection

- désactivé
- ■■■■■■■■ (faible)
- ■■■■■■■■ (réglage d'usine)
- ■■■■■■■■ (fort)

Mélodie d'accueil

Vous disposez de 7 positions de réglage du volume.

Sélection

- désactivé
- ■■■■■■■■ (faible)
- ■■■■■■■■ (réglage d'usine)
- ■■■■■■■■ (fort)

Code verrouillage

Le code PIN vous permet de protéger votre lave-linge contre toute utilisation par des tiers non autorisés.

Sélection

- activer
Lorsque le code PIN est activé, il doit être saisi après avoir activé le lave-linge pour pouvoir utiliser ce dernier. Le code PIN par défaut est : 125.
- modifier
Vous pouvez créer votre propre code PIN (3 caractères).

N'oubliez pas votre nouveau code PIN.

En cas d'oubli, seul le service après-vente Miele peut déverrouiller votre lave-linge.

Notez le nouveau code PIN.

- désactiver
Vous pouvez à nouveau utiliser le lave-linge sans saisie de code PIN. Cette option apparaît seulement si vous aviez activé le code PIN.

Unité température

La température peut être indiquée en °C/Celsius ou en °F/Fahrenheit.

Le réglage °C/Celsius est activé par défaut.

Luminosité

Vous pouvez régler la luminosité de l'écran et des touches sensibles (activées ou activables).

Sélection

- Luminosité affichage
Permet de régler la luminosité de l'écran.
 - ■■■■■■■■ (sombre)
 - ■■■■■■■■ (clair) (réglage d'usine)
- Touches "on"
Permet de régler la luminosité des touches sensibles activées.
 - ■■■■■■■■ (sombre)
 - ■■■■■■■■ (réglage d'usine)
 - ■■■■■■■■ (clair)
- Touches lum.variable
Permet de régler la luminosité des touches sensibles activables.
 - ■■■■■■■■ (sombre)
 - ■■■■■■■■ (réglage d'usine)
 - ■■■■■■■■ (clair)

Conseil : veillez à garder un contraste marqué entre les touches activées (pleine luminosité) et les touches activables (luminosité atténuée). Cela facilitera l'utilisation de votre lave-linge.

Réglages

Règle veille affichage

L'éclairage de l'écran et des touches sensibles est désactivé pour économiser l'énergie. La touche sensitive *Départ/Arrêt* clignote lentement.

Sélection

- activé
L'éclairage est désactivé au bout de 10 minutes.
- activé sauf pdt prg (réglage d'usine)
L'éclairage reste activé pendant les programmes. L'éclairage est désactivé 10 minutes après la fin d'un programme.
- désactivé
L'éclairage reste activé.

Info programme

Vous pouvez choisir quelle information s'affiche à l'écran après avoir sélectionné un programme.

Sélection

- Nom programme
L'écran affiche le nom du programme pendant quelques secondes.
- Prog. + charge max (réglage d'usine)
L'écran affiche le nom du programme et la charge maximale pendant quelques secondes.
- désactivé
L'écran bascule directement vers l'affichage principal (température, vitesse d'essorage et durée du programme) après avoir sélectionné un programme.

Mémoire

Le lave-linge enregistre les derniers réglages d'un programme de lavage (température, vitesse d'essorage et certaines options) après le démarrage du programme.

Lorsque ce programme de lavage est de nouveau sélectionné, le lave-linge affiche les réglages enregistrés.

La fonction Mémoire est désactivée par défaut.

Prélavage sup. coton

Si vous avez des exigences particulières concernant le prélavage, vous pouvez en prolonger la durée de base fixée à 25 minutes.

Sélection

- normal (réglage d'usine)
Le temps de prélavage est de 25 minutes.
- + 6 min
Le temps de prélavage est de 31 minutes.
- + 9 min
Le temps de prélavage est de 34 minutes.
- + 12 min
Le temps de prélavage est de 37 minutes.

Durée de trempage

Vous pouvez régler la durée de trempage entre 30 minutes et 6 heures.

Vous pouvez moduler la durée par paliers de 30 minutes. La durée choisie sera appliquée dès sélection de l'option *Trempage*.

La durée par défaut est de 0:30 h.

Fonction délicat

Lorsque la fonction Délicat est activée, le déplacement du tambour est réduit. Des textiles peu sales peuvent être ainsi lavés plus en douceur.

La fonction Délicat peut être activée pour les programmes *Coton* et *Synthétique*.

La fonction Délicat est désactivée par défaut.

Réduc température

L'eau présente un point d'ébullition plus bas en altitude. Miele recommande, à partir d'une altitude de 2000 m, d'activer la réduction de la température pour éviter l'ébullition de l'eau. La température maximale est réduite à 80 °C, même lorsqu'une température plus élevée est sélectionnée.

La réduction de température est désactivée par défaut.

Hydro plus

Vous pouvez augmenter la quantité d'eau utilisée dans les programmes de lavage.

Sélection

- Niveau d'eau (réglage d'usine)
Le niveau d'eau (davantage d'eau) est augmenté lors du lavage et du rinçage.
- Rinçage suppl.
Un rinçage supplémentaire est effectué.
- Niveau+rinç sup
Le niveau d'eau augmente pendant le lavage et le rinçage et un rinçage supplémentaire est effectué.

Niveau Hydro plus

Lorsque l'option *Hydro plus* est activée, quatre paliers vous sont proposés pour augmenter le niveau d'eau.

Niveaux

- normal (réglage d'usine)
- plus ð
- plus ðð
- plus ððð

Réglages

Niveau rinçage max.

Lors du rinçage, vous pouvez toujours régler le niveau d'eau sur la valeur maximale.

Cette fonction est importante pour les personnes allergiques, afin d'obtenir le meilleur résultat de rinçage. La consommation d'eau augmente.

Le niveau de rinçage maximal est désactivé par défaut.

Refroidissement bain

A la fin du lavage principal, une entrée d'eau supplémentaire est admise dans le tambour pour refroidir le bain lessiviel.

Le refroidissement du bain lessiviel s'effectue en programme Coton, si la température est supérieure ou égale à 70 °C.

Le refroidissement du bain lessiviel devrait être activé :

- pour éviter tout risque d'ébouillantage si le tuyau de vidange est accroché à un lavabo ou un évier ;
- dans les bâtiments non pourvus d'un tuyau d'évacuation conforme à la norme DIN 1986.

Le refroidissement du bain lessiviel est désactivé par défaut.

Pression faible

Si la pression d'eau est inférieure à 100 kPa (1 bar), le lave-linge interrompt le programme avec un message d'anomalie.

Si la pression d'eau de l'installation ne peut pas être augmentée, activer cette fonction empêche l'annulation de programme.

L'option « pression d'eau faible » est désactivée par défaut.

Infroissable

La fonction Infroissable permet de réduire la formation de faux plis une fois le programme terminé.

Le tambour tourne encore jusqu'à 30 minutes après la fin du programme. Vous pouvez déverrouiller et ouvrir la porte du lave-linge à tout moment en effleurant la touche *Départ/Arrêt*.

La fonction Infroissable est activée par défaut.

Miele@home

Configurez la connexion de votre lave-linge à votre réseau Wi-Fi domestique.

Le sous-menu contient les options suivantes :

Installation

Ce message apparaît uniquement si le lave-linge n'est pas encore connecté à un réseau Wi-Fi.

Pour plus d'informations, consultez le chapitre « Première mise en service ».

Désactiver (visible si Miele@home est activé)

La configuration Miele@home est conservée, la fonction Wi-Fi est désactivée.

Activation (visible si Miele@home est désactivé)

La fonction Wi-Fi est réactivée.

Etat de connexion (visible si Miele@home est activé)

Les informations suivantes sont affichées :

- qualité de la connexion Wi-Fi
- nom du réseau
- adresse IP

Nouvelle installation (visible si déjà configuré)

La connexion au réseau Wi-Fi est réinitialisée, vous pouvez la reconfigurer.

retour réglage usine (visible si déjà configuré)

- La connexion Wi-Fi est désactivée.
- La connexion Wi-Fi est restaurée aux valeurs d'usine.

La configuration Miele@home a été effacée. Pour pouvoir réutiliser Miele@home, vous devez effectuer une nouvelle installation.

Réglages

Commande distance

Le réglage **Commande distance** est seulement visible si la fonction **Miele@home** a été configurée et activée.

Si vous avez installé l'application **Miele@home** sur votre terminal mobile, vous pouvez vérifier l'état de votre lave-linge partout où vous vous trouvez, l'allumer et le contrôler à distance grâce au programme *MobileControl*.

Vous pouvez désactiver le paramètre **Commande distance** si vous ne souhaitez plus commander votre lave-linge avec votre terminal mobile.

Il est également possible d'annuler un programme via l'application si la fonction **Commande distance** n'est pas activée.

Avec la touche « **Départ différé** », configurez une plage horaire durant laquelle vous souhaitez démarrer votre lave-linge puis lancez le départ différé (voir chapitre « **Départ différé/SmartStart** »). Vous pouvez démarrer le lave-linge dans le créneau horaire enregistré par vos soins en envoyant un signal. Si vous n'avez envoyé aucun signal jusqu'à l'heure de départ la plus tardive possible, le lave-linge démarre automatiquement.

La commande à distance est activée par défaut.

SmartGrid

Le réglage **SmartGrid** est seulement visible si la fonction **Miele@home** a été configurée et activée.

Grâce à cette fonction, vous pouvez faire démarrer automatiquement votre lave-linge aux heures creuses.

Quand vous activez **SmartGrid**, la touche *Départ différé* a une nouvelle fonction. Elle permet de configurer la fonction **SmartGrid**. Le lave-linge se met en marche dans le créneau horaire indiqué par vos soins dès la réception du signal envoyé par votre fournisseur d'énergie. Si vous n'avez reçu aucun signal de départ jusqu'à l'heure de départ la plus tardive, le lave-linge démarre automatiquement (voir chapitre « **Départ différé** »).

La fonction **SmartGrid** est désactivée par défaut.

RemoteUpdate

Le réglage RemoteUpdate est seulement visible si la fonction Miele@home a été configurée et activée.

Si vous avez activé la fonction RemoteUpdate (mise à jour à distance), le lave-linge vérifie régulièrement si des mises à jour du logiciel sont disponibles.

Un message apparaît dès qu'une mise à jour du logiciel est disponible.

Si vous souhaitez installer une mise à jour, sélectionnez **Mettre à jour** puis validez en effleurant **OK**.

Si vous ne souhaitez pas installer une mise à jour, sélectionnez **Mise à jour ultérieure** puis validez en effleurant **OK**.

La fonction RemoteUpdate est désactivée par défaut.

Commander des accessoires

Une large gamme de lessives, de produits complémentaires de soin du linge, d'additifs et de produits d'entretien des appareils est disponible pour ce lave-linge. Tous ces produits sont adaptés aux lave-linge Miele.

Vous pouvez commander ces articles et bien d'autres encore sur Internet sous shop.miele.fr. Vous pouvez également vous les procurer auprès du service après-vente Miele et de votre revendeur Miele.

Lessives

UltraPhase 1

- Lessive liquide universelle
- Pour les textiles blancs et les couleurs
- Livrée en cartouche prête à l'emploi à utiliser avec TwinDos, pas de remplissage nécessaire
- Utilisable uniquement avec UltraPhase 2

UltraPhase 2

- Renforçateur de lavage universel
- Pour les textiles blancs et les couleurs
- Livrée en cartouche prête à l'emploi à utiliser avec TwinDos, pas de remplissage nécessaire
- Utilisable uniquement avec UltraPhase 1

UltraWhite

- Lessive en poudre
- Pour le blanc et les textiles clairs ainsi que le linge en coton très sale
- Élimination efficace des taches, même à basse température

UltraColor

- Lessive liquide couleurs
- Pour textiles noirs et de couleur
- Prend soin des couleurs vives, qui conservent tout leur éclat
- Élimination efficace des taches, même à basse température

Lessive pour la laine et les textiles délicats

- Lessive liquide pour textiles délicats
- Particulièrement indiquée pour la laine et la soie
- Lavage efficace dès 20 °C, préserve la tenue et la couleur de vos textiles délicats

Lessives spéciales

Les lessives spéciales sont disponibles en capsule  pour un dosage unique ou en bidon de dosage pratique.

Outdoor

- Lessive liquide pour vêtements d'extérieur et fonctionnels
- Nettoie et entretient en préservant l'éclat des couleurs
- Nettoie les vêtements à membranes en douceur grâce à la lanoline

Sport

- Lessive liquide pour vêtements de sport et laine polaire
- Neutralise les mauvaises odeurs
- Permet de conserver la forme et la tenue des textiles

Duvets

- Lessive liquide pour oreillers, sacs de couchage et vêtements garnis de duvet
- Préserve l'élasticité du duvet et des plumes
- Préserve les propriétés respirantes des vêtements garnis de duvet
- Empêche le duvet de s'agglomérer

WoolCare

- Lessive liquide pour la laine et les textiles délicats
- Formule de soin spéciale aux protéines de blé
- Empêche le feutrage
- Protège les couleurs
- Disponible uniquement en capsule 

SilkCare

- Lessive liquide pour la soie
- Formule de soin spéciale aux protéines de soie
- Protège les couleurs
- Disponible uniquement en capsule 

Produits complémentaires de soin du linge

Les produits complémentaires de soin du linge sont proposés en capsule  pour un dosage unique ou en bidon pour un dosage pratique.

Imperméabilisant

- Pour imperméabiliser les textiles en microfibres comme les vêtements de pluie
- Préserve les propriétés respirantes des textiles

Adoucissant

- Parfum frais et naturel
- Pour un linge doux et souple

Commander des accessoires

Additifs

Booster

- Pour éliminer les taches
- Pour les textiles blancs et les couleurs
- Disponible en capsule  pour un dosage unique pratique

Entretien de l'appareil

TwinDosCare

- Pour rincer les conduites de dosage TwinDos
- À utiliser avant une pause prolongée d'utilisation (2 mois min.)
- À utiliser avant de changer de produit lessiviel

Détergent

- Nettoyage efficace, en profondeur du lave-linge
- Élimine les graisses, bactéries et les odeurs désagréables
- À utiliser 1 à 3 fois par an

Détartrant

- Élimine les dépôts de calcaire importants
- Doux grâce à sa teneur en acide citrique naturel

Tablettes de détartrage

- Réduit la dose de lessive nécessaire pour une eau très calcaire
- Moins de résidus de lessive sur les tissus
- Moins de produits chimiques déversés dans les eaux usées

MIELE France

Siège social

9 avenue Albert Einstein - Z. I. du Coudray

93151 - Le Blanc-Mesnil CEDEX

R.C.S. Bobigny B 708 203 088

Miele Experience Center

Paris Rive Droite

55 Boulevard Malesherbes

75008 Paris

Miele Experience Center

Paris Rive Gauche

30 rue du Bac

75007 Paris

Miele Experience Center Nice

Secteur Cap 3000

285 avenue de Verdun

06700 Saint-Laurent du Var



Internet

www.miele.fr



La ligne Consommateurs

Conseils, SAV, accessoires
et pièces détachées

09 74 50 1000

Appel non surtaxé

Siège en Allemagne

Miele & Cie. KG

Carl-Miele-Straße 29, 33332 Gütersloh

WCE 760



fr-FR

M.-Nr. 10 852 170 / 01