

FR

# **gorenje**

**NOTICE D'UTILISATION**  
**DÉTAILLÉE** POUR  
UN RÉFRIGÉRATEUR  
CONGÉLATEUR  
ARMOIRE



Nous vous remercions vivement de la confiance que vous nous avez manifestée en achetant un appareil de notre marque, conçu pour vous simplifier la vie. Afin de vous faciliter l'utilisation de ce produit, nous vous fournissons un mode d'emploi détaillé et une notice d'installation séparée. Ces instructions vous permettront de vous familiariser rapidement avec votre nouvel appareil.

Nous vous souhaitons beaucoup de plaisir lors de son utilisation.

**L'appareil est destiné exclusivement à un usage ménager.**

**Le réfrigérateur** est prévu pour la conservation des aliments frais à une température supérieure à 0°C.

**Le congélateur** est destiné à la congélation des aliments frais et à la conservation à long terme des surgelés (jusqu'à un an, selon la nature des produits).

Venez visiter notre site web où vous pourrez entrer le numéro de modèle de votre appareil, indiqué sur sa plaque signalétique ou sur le certificat de garantie ; vous y trouverez aussi une description détaillée de votre appareil, des conseils d'utilisation et de dépannage, des informations sur le service après-vente, un mode d'emploi, etc.



<http://www.gorenje.com>



Mise en garde concernant la sécurité

# SOMMAIRE

---

**4 RECOMMANDATIONS IMPORTANTES ET PRÉCAUTIONS À  
PRENDRE**

---

**4 INFORMATIONS SUR LA SÉCURITÉ ET MISES EN GARDES**

---

PRÉSENTATION

**12 INSTALLATION DE VOTRE NOUVEL APPAREIL**

---

**14 DESCRIPTION DE L'APPAREIL**

---

**15 FONCTIONNEMENT DE L'APPAREIL**

---

**18 INDICATEUR DE TEMPERATURE**

---

**19 UTILISATION DE VOTRE APPAREIL**

---

DESCRIPTION DE  
L'APPAREIL

**25 CONSEILS UTILES**

---

**27 NETTOYAGE ET ENTRETIEN**

---

DÉGIVRAGE ET  
NETTOYAGE DE  
L'APPAREIL

**29 DÉPANNAGE**

---

**32 MISE AU REBUT DE L'APPAREIL**

---

DIVERS

# RECOMMANDATIONS IMPORTANTES ET PRÉCAUTIONS À PRENDRE

---



## INFORMATIONS SUR LA SÉCURITÉ ET MISES EN GARDES

Avant d'installer et d'utiliser l'appareil pour la première fois, lisez attentivement cette notice d'utilisation, y compris les conseils et mises en garde, car elle décrit l'appareil et la manière de s'en servir correctement en toute sécurité. Pour éviter les erreurs et les accidents inutiles, il est important de veiller à ce que toutes les personnes utilisant l'appareil soient parfaitement familiarisées avec son fonctionnement et ses dispositifs de sécurité. Conservez ce manuel et assurez-vous qu'il reste avec l'appareil si vous déménagez ou le vendez, afin que tout utilisateur soit correctement informé des consignes d'utilisation et de sécurité. Pour la sécurité des personnes et des biens, respectez les instructions de ce mode d'emploi, car le fabricant n'est pas responsable des dommages causés par omission.

### **Sécurité des enfants et personnes vulnérables**

Selon les normes européennes :

Les enfants à partir de 8 ans et les personnes disposant de capacités physiques, sensorielles ou mentales réduites, ou manquant d'expérience et de connaissances, peuvent utiliser cet appareil sous surveillance, à condition d'avoir reçu des instructions sur la manière de s'en servir en toute sécurité et d'avoir compris les risques auxquels ils

s'exposent. Les enfants ne doivent pas jouer avec l'appareil. Ils ne doivent pas non plus procéder sans surveillance à son nettoyage et à son entretien.

Les enfants de 3 à 8 ans peuvent sortir les aliments des appareils frigorifiques ou les ranger à l'intérieur.

Selon les normes de l'IEC :

Cet appareil n'est pas prévu pour les personnes (y compris les enfants) disposant de capacités physiques, sensorielles ou mentales réduites, ou manquant d'expérience et de connaissances. Elles ne pourront l'utiliser que sous la surveillance d'un adulte responsable de leur sécurité et après avoir été mises au courant de son fonctionnement.

- Conservez tous les emballages hors de la portée des enfants car il existe un risque d'étouffement.
- Si vous mettez l'appareil au rebut, débranchez-le, coupez le cordon secteur (aussi près que possible de l'appareil) et retirez la porte pour éviter que les enfants qui jouent ne subissent un choc électrique ou s'y enferment.
- Si cet appareil équipé de joints de porte magnétiques doit remplacer un ancien appareil muni d'un verrou à ressort sur la porte ou le couvercle, veillez à rendre ce verrou inutilisable avant de mettre l'ancien appareil au rebut. Cela l'empêchera de devenir un piège mortel pour un enfant.



### **Sécurité générale**

- ATTENTION – Cet appareil est destiné à un usage domestique et aux applications similaires telles que :
  - les cuisines réservées au personnel des magasins, bureaux, et autres lieux de travail ;
  - les hébergements privés de type chambre d'hôte ;

- les gites ruraux, les unités d'habitation destinées aux clients des résidences hôtelières, motels et autres établissements d'hébergement ;
  - les établissements offrant un service de restauration/ traiteur mais ne pratiquant pas la vente au détail.
- 
- ATTENTION - Ne rangez pas dans cet appareil des substances explosives telles que des aérosols contenant un propulseur inflammable.
  - ATTENTION - Si le cordon d'alimentation est endommagé, il faut le faire remplacer par le fabricant, son service après-vente ou des personnes de qualification similaire, afin d'éviter tout danger.
  - ATTENTION - Veillez à ce que les ouvertures de ventilation situées sur la coque de l'appareil ou dans le meuble d'encastrement ne soient pas obstruées.
  - ATTENTION - Pour accélérer le dégivrage, n'utilisez pas d'accessoires mécaniques ni d'autres moyens que ceux recommandés par le fabricant.
  - ATTENTION - N'endommagez pas le circuit de réfrigérant.
  - ATTENTION - N'utilisez pas d'appareils électriques dans les compartiments de conservation des aliments, à moins qu'ils ne soient du type recommandé par le fabricant.
  - ATTENTION - Le réfrigérant et les gaz isolants sont inflammables. Mettez l'appareil au rebut exclusivement dans une déchèterie agréée. Ne l'exposez pas aux flammes.
  - ATTENTION - Lors du positionnement de l'appareil, veillez à ce que le cordon d'alimentation ne soit pas coincé ni endommagé.
  - ATTENTION - Ne placez pas de multiprises à l'arrière de l'appareil.

## Remplacement des LED (uniquement sur certains modèles)

- ATTENTION – L'utilisateur ne doit pas remplacer lui-même l'éclairage LED. S'il est endommagé, contactez l'assistance clients.

## Réfrigérant

Le circuit frigorifique de l'appareil contient de l'isobutène (R600a), un gaz naturel présentant un niveau élevé de compatibilité environnementale, mais qui reste inflammable. Veillez à ce qu'aucun des composants du circuit de réfrigérant ne soit endommagé pendant le transport et l'installation de l'appareil.

Le réfrigérant (R600a) est inflammable.

- ATTENTION – Les appareils frigorifiques contiennent du réfrigérant et leur isolation renferme des gaz. Le réfrigérant et les gaz doivent être éliminés de manière professionnelle, car ils peuvent provoquer des lésions oculaires ou s'enflammer. Avant de mettre l'appareil au rebut de façon appropriée, vérifiez que la tubulure du circuit de réfrigérant n'est pas endommagée.



**ATTENTION ! Risque d'incendie/matériaux inflammables.**

Si le circuit du réfrigérant est endommagé :

- éviter les flammes nues et les sources d'ignition,
- aérez à fond la pièce dans laquelle se trouve l'appareil.

Il est dangereux de modifier les caractéristiques de l'appareil ou de le transformer de quelque manière que ce soit.

Toute détérioration du cordon secteur peut provoquer un court-circuit, un incendie et / ou un choc électrique.



## Sécurité électrique

- Ne branchez pas le cordon d'alimentation à un câble prolongateur.
- Vérifiez que la prise n'est pas écrasée ou endommagée. Si c'était le cas, elle pourrait surchauffer et provoquer un incendie.
- Assurez-vous que vous pouvez accéder à la prise électrique de l'appareil.
- Ne tirez pas sur le cordon d'alimentation.
- Si la prise murale est mal fixée, n'y insérez pas la fiche de l'appareil. Il existe un risque de choc électrique ou d'incendie.
  
- N'utilisez pas l'appareil sans le couvercle de l'éclairage intérieur.
- Le congélateur doit être alimenté exclusivement par du courant alternatif monophasé de 220 ~ 240V / 50Hz. Pour des raisons de sécurité, si les fluctuations de tension dans la localité de l'utilisateur sont si importantes que la tension dépasse la fourchette ci-dessus, il faudra intercaler sur le circuit un régulateur de tension automatique de plus de 350 W C. A. Le congélateur devra alors être branché à une prise de courant spéciale au lieu de celle utilisée pour d'autres appareils électriques. Sa fiche devra correspondre à la prise murale avec fil de terre.

## Utilisation courante

- Ne rangez pas de gaz ou de liquides inflammables dans l'appareil. Risque d'explosion.
- Ne faites pas fonctionner d'appareils électriques à l'intérieur de l'appareil (par exemple, sorbetière électrique, mixeur, etc.).

- Lorsque vous débranchez le cordon d'alimentation, ne tirez pas sur le câble, mais sur la fiche.
- Ne placez pas d'objets chauds à proximité des composants en plastique de cet appareil.
- Ne rangez pas de produits alimentaires contre la sortie d'air de la paroi arrière.
- Conservez les sachets de produits surgelés conformément aux instructions du fabricant.
- Respectez scrupuleusement les recommandations des fabricants concernant la conservation. Reportez-vous à leurs instructions.
- Ne mettez pas de boissons gazeuses ou pétillantes dans le congélateur, car cela créerait une pression sur la bouteille, ce qui risquerait de la faire exploser et d'endommager l'appareil.
- Les aliments congelés peuvent provoquer des brûlures dues au froid si vous les consommez immédiatement après les avoir sortis du congélateur, sans décongélation préalable.
- N'exposez pas l'appareil à la lumière directe du soleil.
- Maintenez à l'écart de l'appareil les bougies allumées, les lampes et autres objets ayant une flamme nue afin d'éviter de mettre le feu à l'appareil.
- L'appareil est conçu pour conserver les aliments et/ou les boissons d'un foyer normal, comme expliqué dans cette notice. L'appareil est lourd ; il faudra prendre des précautions lors de son déplacement.
- Ne touchez jamais les parois du congélateur ni les aliments congelés avec des mains humides ou mouillées car cela pourrait provoquer une abrasions de la peau ou des engelures dues au froid.
- Ne montez pas sur le socle, les tiroirs, les portes, etc. et ne les utilisez pas comme supports.
- Une fois décongelés, les aliments ne doivent pas être recongelés.

- Ne consommez pas de glaces à l'eau ou de glaçons qui viennent de sortir du congélateur, car le froid extrême pourrait provoquer des brûlures à la bouche et aux lèvres.
- Pour éviter que les accessoires ne tombent et causent des blessures aux personnes ou des dommages à l'appareil, ne surchargez pas les balconnets ni les tiroirs.

## **Attention !**

### **Nettoyage et entretien**

- Avant de procéder à l'entretien, mettez l'appareil à l'arrêt et débranchez-le de la prise murale.
- Ne nettoyez pas l'appareil avec des objets en métal, un nettoyeur à vapeur, des huiles essentielles, des solvants organiques ou des détergents abrasifs.
- N'enlevez pas le givre avec des objets coupants, mais utilisez un grattoir en plastique.

### **Recommandations importantes pour l'installation**

- Pour le raccordement électrique, suivez attentivement les instructions de ce manuel.
- Déballez l'appareil et vérifiez qu'il n'est pas endommagé. S'il est abîmé, ne le raccordez pas au réseau électrique. Signalez immédiatement les dommages éventuels à votre détaillant ; dans ce cas, conservez l'emballage.
- Il est conseillé d'attendre au moins quatre heures avant de brancher l'appareil pour permettre à l'huile de refluer dans le compresseur.
- L'air doit pouvoir circuler correctement autour de l'appareil, sinon il pourrait surchauffer. Pour obtenir une ventilation suffisante, suivez les instructions relatives à l'installation. Dans la mesure du possible, l'arrière de l'appareil ne doit pas être trop près du mur pour éviter que ce dernier ne touche les pièces chaudes (compresseur, condenseur). Afin d'éviter tout risque d'incendie, suivez les instructions d'installation.

- Ne placez pas l'appareil près d'un radiateur ou d'un appareil de cuisson.
- Après l'installation, la fiche secteur doit rester accessible.

### **Service après-vente**

- Toute intervention sur la partie électrique de l'appareil doit être réalisée par un électricien qualifié ou une personne compétente.
- Cet appareil doit être réparé par le service après-vente agréé qui devra utiliser exclusivement des pièces de rechange d'origine:
  - 1) si l'appareil est à froid ventilé,
  - 2) s'il comporte un compartiment congélateur.

# INSTALLATION DE VOTRE NOUVEL APPAREIL

- Avant d'utiliser l'appareil pour la première fois, vous devez tenir compte des conseils suivants.

## Aération de l'appareil

Une aération correcte est nécessaire autour de l'appareil pour assurer la dissipation de la chaleur, un rendement élevé et une faible consommation d'énergie. Suggestion : prévoyez une distance de 75 mm entre l'arrière de l'appareil et le mur, au moins 100 mm au-dessus, au moins 100 mm entre ses parois latérales et le mur, et un espace libre suffisant à l'avant pour permettre aux portes du congélateur et du réfrigérateur de s'ouvrir à 135 degrés. Veuillez observer les schémas ci-dessous.

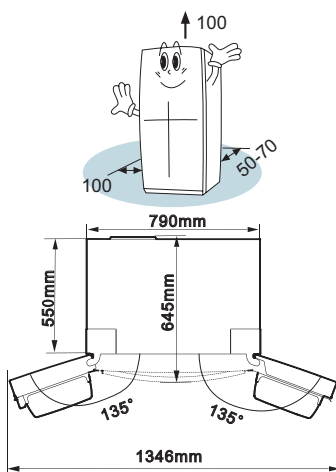

Remarque :

- Cet appareil fonctionne correctement dans les catégories de climats indiquées dans le tableau ci-dessous. L'appareil risque de ne pas fonctionner correctement s'il est exposé pour une longue période à une température supérieure ou inférieure à la gamme indiquée.

Classe	Température
SN	de +10 °C à +32 °C
N	de +16 °C à +32 °C
ST	de +16 °C à +38 °C
T	de +16 °C à +43 °C

- Installez l'appareil dans un endroit sec pour éviter les moisissures.
- Ne l'exposez pas au rayonnement solaire direct, à la pluie et au gel. Ne placez pas l'appareil près d'une source de chaleur telle que poêle, cheminée ou radiateur.

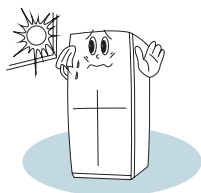

### Mise à niveau de l'appareil

- Pour une mise à niveau correcte et une circulation d'air suffisante dans la partie inférieure, à l'arrière de l'appareil, il sera peut-être nécessaire de régler les pieds. Vous pouvez les ajuster à la main ou avec une clé appropriée.

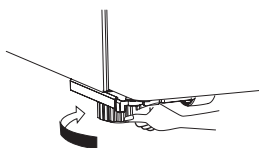

- Pour permettre aux portes de se refermer automatiquement, inclinez l'appareil vers l'arrière d'approximativement 10 mm.

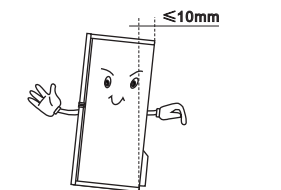

### Barre verticale de la porte

- Avant de fermer la porte du réfrigérateur, la barre verticale de celle-ci doit être correctement positionnée pour permettre à la porte de se fermer correctement. Consultez les images ci-dessous.

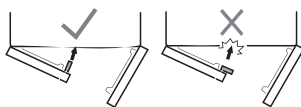

**Remarque :** il est normal que la barre verticale de la porte soit chaude, car un chauffage est installé à l'intérieur pour empêcher la condensation.

# DESCRIPTION DE L'APPAREIL

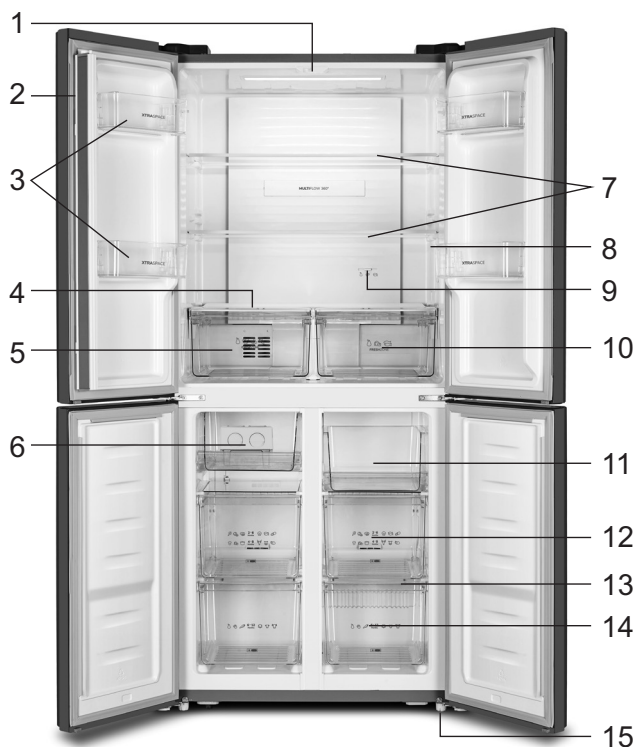

1. Voyant LED du réfrigérateur
2. Joint de porte
3. Balconnet au frais de la porte
4. Couvercle du bac à légumes
5. Bac à fruits et légumes
6. Bac à glaçons (à l'intérieur)
7. Clayettes en verre
8. Écran d'affichage

9. Bloc coulissant de réglage de température
10. Compartiment frais
11. Plateau du congélateur supérieur
12. Tiroir intermédiaire du congélateur
13. Plaques en verre
14. Tiroir inférieur du congélateur
15. Pieds réglables

**Remarque :** en raison des modifications continues de nos produits, votre modèle peut être légèrement différent de celui décrit dans cette notice, mais ses fonctions et son mode d'utilisation restent les mêmes. Pour libérer plus de place dans le congélateur, vous pouvez retirer des tiroirs (excepté le tiroir inférieur du congélateur) et le bac à glaçons.

# FONCTIONNEMENT DE L'APPAREIL

Utilisez votre appareil selon les règles de commande suivantes. Votre appareil dispose des fonctions et des modes correspondants aux panneaux de commande présentés dans les images ci-dessous. Lorsque l'appareil est allumé pour la première fois, le rétroéclairage des icônes sur le panneau d'affichage s'allume pendant 3 secondes, puis l'écran d'affichage commence à fonctionner. Si aucun bouton n'a été pressé ou si les portes du réfrigérateur sont fermées, le rétroéclairage s'éteindra après 1 minute.

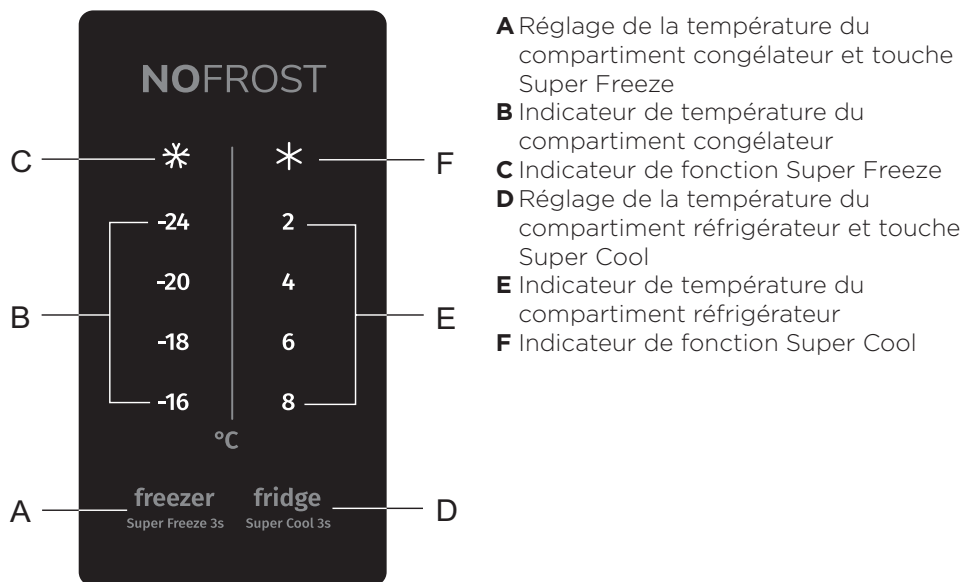

- A** Réglage de la température du compartiment congélateur et touche Super Freeze
- B** Indicateur de température du compartiment congélateur
- C** Indicateur de fonction Super Freeze
- D** Réglage de la température du compartiment réfrigérateur et touche Super Cool
- E** Indicateur de température du compartiment réfrigérateur
- F** Indicateur de fonction Super Cool

## Contrôle de la température

Lorsque vous démarrez votre réfrigérateur pour la première fois, nous vous recommandons de régler la température du réfrigérateur à 4 °C et celle du congélateur à -18 °C. Si vous souhaitez modifier la température, suivez les instructions ci-dessous. Attention ! Lorsque vous réglez une température, cela représente une température moyenne pour l'ensemble du réfrigérateur. Les températures à l'intérieur de chaque compartiment peuvent varier des valeurs de température affichées sur le panneau selon la quantité d'aliments que vous stockez et l'endroit où vous les placez. La température ambiante peut également affecter la température réelle à l'intérieur de l'appareil.

## 1. Congélateur

### freezer

Appuyez sur la partie centrale du bouton **A** (**Super Freeze 3s**) pour régler la température du congélateur entre -16 °C et -24 °C en fonction de la température souhaitée. L'indicateur de température du congélateur affichera la valeur correspondante selon la séquence suivante.

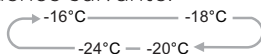

## 2. Réfrigérateur

### fridge

Appuyez sur la partie centrale du bouton **D** (**Super Cool 3s**) pour régler la température du réfrigérateur entre 8 °C et 2 °C. L'indicateur de température du réfrigérateur affichera la valeur correspondante selon la séquence suivante.

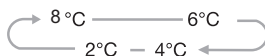

## 3. Super Freeze

La fonction Super Freeze permet d'abaisser rapidement la température et de congeler les aliments beaucoup plus vite que d'habitude.

- Cette fonctionnalité aide également à conserver les vitamines et les nutriments des aliments frais plus longtemps.

### freezer

- Appuyez sur la partie centrale du **A** (**Super Freeze 3s**) pendant 3 secondes pour activer la fonction Super Freeze. Le voyant **C** (**\***) s'allume et l'indicateur de température du congélateur affiche -24 °C.
- Super Freeze s'éteint automatiquement après 52 heures.
- Lorsque la fonction Super Freeze est activée, vous pouvez la désactiver en

### freezer

appuyant sur la partie centrale du bouton **A** (**Super Freeze 3s**) et le réglage de la température du congélateur reviendra au réglage précédent.

**Remarque :** lorsque vous activez la fonction Super Freeze, assurez-vous qu'il n'y a pas de bouteilles en verre ou canettes (en particulier pour les boissons gazeuses) dans le congélateur. Les bouteilles et les canettes peuvent exploser.

## 4. Super Cool

La fonction Super Cool peut réfrigérer les aliments plus rapidement et les garder frais pendant plus longtemps.

### fridge

- Appuyez sur la partie centrale du **D** (**Super Cool 3s**) pendant 3 secondes pour activer cette fonction. Le voyant **F** (✱) s'allume et l'indicateur de température du réfrigérateur affiche 2 °C.
- La fonction Super Cool s'éteint automatiquement après 6 heures.
- Lorsque la fonction Super Cool est activée, vous pouvez l'éteindre en

### fridge

appuyant sur la partie centrale du **D** (**Super Cool 3s**). Le réglage de la température du réfrigérateur reviendra au réglage précédent.

# INDICATEUR DE TEMPERATURE

---

Pour vous aider au bon réglage de votre appareil, celui-ci est équipé d'un indicateur de température placé dans la zone la plus froide.

Pour la bonne conservation des denrées dans votre réfrigérateur et notamment dans la zone la plus froide, veillez à ce que dans l'indicateur de température « OK » apparaisse.

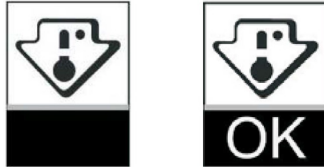

Le symbole ci-contre indique l'emplacement de la zone la plus froide de votre réfrigérateur. Il définit le haut de cette zone.

Si « OK » n'apparaît pas, la température moyenne de cette zone est trop élevée. Réglez le thermostat sur une position plus froide.

À chaque modification du réglage du thermostat, attendez la stabilisation de la température à l'intérieur de l'appareil avant de procéder si nécessaire à un nouveau réglage. Ne modifiez la position du thermostat que progressivement et attendez au moins 12 heures avant de procéder à une nouvelle vérification.

NOTA : après chargement de l'appareil de denrées fraîches ou après des ouvertures répétées ou prolongées de la porte il est normal que l'inscription « OK » n'apparaisse pas dans l'indicateur de température; attendez au moins 12 heures avant de reajuster le thermostat.

# UTILISATION DE VOTRE APPAREIL

---

Votre appareil dispose des accessoires comme décrit dans la « Description de l'appareil ». Avec ces instructions, vous pourrez les utiliser de la meilleure manière.

## Balconnet de la porte

Il convient au stockage des oeufs, des canettes, des boissons en bouteille et des aliments sous emballage, etc. Ne placez pas trop d'éléments lourds sur les balconnets.

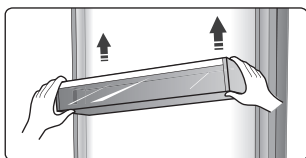

Tous les balconnets de la porte peuvent être retirés pour le nettoyage.

**Remarque :** il y a des bacs à oeufs sur les balconnets.

## Clayettes

Il y a deux clayettes en verre dans la chambre du réfrigérateur. Elles peuvent être disposées à différentes hauteurs selon les besoins.

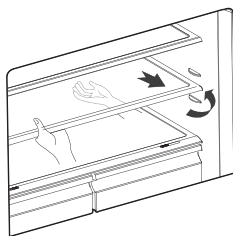

- Lorsque vous retirez un balconnet, tirez-le doucement vers l'avant jusqu'à ce que se dégage de son emplacement.
- Lorsque vous remplacez le balconnet, assurez-vous qu'il n'y a pas d'obstacle derrière, puis poussez doucement celui-ci jusqu'à sa position initiale.

## Couvercle du bac à légumes

- Il permet d'éviter la perte d'humidité des légumes. Vous pouvez régler l'humidité à l'intérieur du bac à légumes en utilisant le bloc coulissant.

## Bac à légumes et contrôle de l'humidité

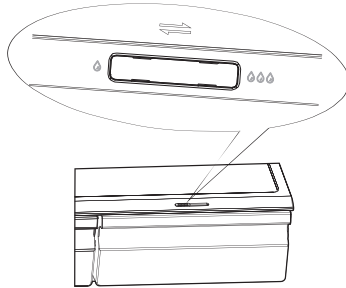

- Le contrôle de l'humidité ajuste le débit d'air dans le bac à légumes ; un débit d'air plus élevé entraîne une baisse de l'humidité. Faites glisser le régulateur d'humidité vers la droite afin d'augmenter l'humidité.
- Des réglages d'humidité élevés sont recommandés pour les légumes, tandis qu'une faible humidité convient mieux à la conservation des fruits.

## Bacs à légumes

Le bac à légumes, monté sur des glissières télescopiques, est destiné au stockage des légumes et des fruits.

## Compartiment frais

- Vous pouvez changer la température du compartiment frais grâce à trois modes : Fridge, Chill ou Fresh en utilisant le bloc coulissant de réglage de la température. Cela signifie que vous pouvez stocker les boissons et les aliments à des températures appropriées.  
Remarque : la température du mode Frais est d'environ 2-3 °C inférieure à celle de la chambre du réfrigérateur. Dans certains modes, la surface des aliments peut légèrement geler.
- Il est utilisé pour stocker du poisson, de la viande et d'autres aliments fragiles.
- Ne s'applique qu'à certains modes

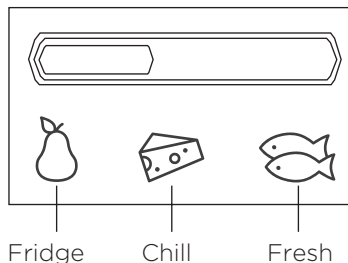

### Utiliser le tiroir congélateur

Les tiroirs du congélateur sont appropriés pour le stockage des aliments devant être congelés, tels que la viande, la crème glacée et autres.

**Attention !** Assurez-vous qu'il n'y a pas de bouteilles stockées dans le congélateur, car la congélation peut les faire exploser.

### Utiliser la chambre du réfrigérateur

La chambre du réfrigérateur est adaptée pour le stockage des légumes et des fruits. Il est recommandé de séparer les emballages des différents aliments pour éviter la perte d'humidité ou l'imprégnation des saveurs dans d'autres aliments.

#### Attention !

Ne fermez jamais les portes lorsque les balconnets, les bacs et/ou glissières télescopiques sont étendus. Cela peut endommager l'appareil.

Suivez ces instructions simples pour retirer les bacs à légumes ou le tiroir du congélateur pour le nettoyage. Videz le bac à légumes, tirez-le vers l'avant pour l'ouvrir au maximum. Faites coulisser le bac vers le haut le long des glissières. Poussez les glissières vers l'intérieur pour éviter d'endommager la porte lors de la fermeture.

### Bac à glaçons

Il est utilisé pour faire des glaçons. Pour faire des glaçons, remplissez le bac à glaçons et vérifiez que le niveau d'eau ne dépasse le marquage supérieur (idéalement 80 % du volume du bac). Placez le bac dans le compartiment congélateur et attendez au moins deux heures que les glaçons se forment. Une fois les cubes formés, tournez doucement le bac pour les enlever.



**Remarque :** si le bac à glaçons est utilisé pour la première fois ou n'a pas été utilisé depuis longtemps, veuillez le nettoyer avant de l'utiliser.

**Pour éviter la contamination des aliments, veuillez respecter les instructions ci-dessous :**

- Si la porte reste ouverte longtemps, cela peut provoquer la montée significative de la température dans les compartiments de l'appareil.
- Nettoyez régulièrement les surfaces pouvant entrer en contact avec les aliments et les systèmes accessibles de dégivrage.
- Conservez au réfrigérateur la viande et le poisson crus dans des récipients appropriés, de manière à ce qu'ils ne soient pas en contact avec d'autres aliments ni ne s'égouttent dessus.
- Les compartiments à deux étoiles pour aliments congelés conviennent à la conservation des aliments déjà congelés, au rangement ou à la confection de crème glacée et à la fabrication de glaçons.
- Les compartiments à une, deux, ou trois étoiles ne conviennent pas à la congélation des aliments frais.

N° d'ordre	TYPE de compartiment	Température cible de conservation [°C]	Aliments appropriés
1	Réfrigérateur	+2 ≤ +8	Œufs, aliments cuits, aliments emballés, fruits et légumes, produits laitiers, gâteaux, boissons et autres aliments ne convenant pas à la congélation.
2	Congélateur (***)*	≤ -18	Poissons et fruits de mer (crevettes, coquillages), produits aquatiques d'eau douce et produits carnés (durée de conservation recommandée : 3 mois - la valeur nutritionnelle et le goût diminuent avec le temps). Convient à la congélation des aliments frais.
3	Congélateur ***	≤ -18	Poissons et fruits de mer (crevettes, coquillages), produits aquatiques d'eau douce et produits carnés (durée de conservation recommandée : 3 mois - la valeur nutritionnelle et le goût diminuent avec le temps). Ne convient pas à la congélation des aliments frais.

N° d'ordre	TYPE de compartiment	Température cible de conservation [°C]	Aliments appropriés
4	Congélateur **	≤ -12	Poissons et fruits de mer (crevettes, coquillages), produits aquatiques d'eau douce et produits carnés (durée de conservation recommandée : 2 mois - la valeur nutritionnelle et le goût diminuent avec le temps). Ne convient pas à la congélation des aliments frais.
5	Congélateur *	≤ -6	Poissons et fruits de mer (crevettes, coquillages), produits aquatiques d'eau douce et produits carnés (durée de conservation recommandée : 1 mois - la valeur nutritionnelle et le goût diminuent avec le temps). Ne convient pas à la congélation des aliments frais.
6	Pas d'étoile	-6 ≤ 0	Aliments frais : porc, bœuf, poisson, poulet ; certains aliments transformés emballés, etc. (Il est recommandé de les consommer le jour même, de préférence pas plus de 3 jours après). Aliments transformés encapsulés, partiellement emballés (aliments non congelables).
7	Rafraîchissement rapide	-2 ≤ +3	Aliments frais ou surgelés : porc, bœuf, poisson, poulet, produits aquatiques d'eau douce, etc. (au-dessous de 0°C : 7 jours ; au-dessus de 0°C : à consommer le jour-même, de préférence pas plus de 2 jours après). Fruits de mer (à moins de 0°C : 15 jours ; il est déconseillé de les conserver à plus de 0°C).

N° d'ordre	TYPE de compartiment	Température cible de conservation [°C]	Aliments appropriés
8	Compartiment Fraîcheur	0 ≤ +4	Aliments frais : porc, bœuf, poisson, poulet ; aliments cuits, etc. (Il est recommandé de les consommer le jour même, de préférence pas plus de 3 jours après).
9	Vin	+5 ≤ +20	Vin rouge, vin blanc, vin mousseux, etc.

**Remarque : il faut ranger les différents aliments en fonction des compartiments ou de la température de conservation cible des produits que vous avez achetés.**

- Si l'appareil frigorifique doit rester vide pendant une longue période, mettez-le à l'arrêt, dégivrez-le, nettoyez-le, séchez-le et laissez les portes entrouvertes pour éviter le développement de moisissures à l'intérieur.

**Nettoyage du distributeur d'eau fraîche (uniquement pour les modèles avec distributeur):**

- S'ils n'ont pas été utilisés pendant 48 heures, nettoyez les réservoirs d'eau ; rincez le circuit hydraulique.

# CONSEILS UTILES

---

## Conseils pour les économies d'énergie

Nous vous recommandons de suivre les conseils suivants pour économiser l'énergie.

- Essayez de ne pas ouvrir la porte trop longtemps.
- Veillez à ce que l'appareil soit éloigné de toute source de chaleur (rayonnement solaire direct, four ou cuisinière électrique).
- Ne réglez pas la température à un niveau plus bas que nécessaire.
- Ne rangez pas dans l'appareil des aliments encore chauds ou des liquides fumants.
- Placez l'appareil dans une pièce bien aérée, exempte d'humidité. Veuillez vous référer au chapitre sur l'Installation de votre nouvel appareil.
- Si le tableau indique les aliments qu'il faut ranger dans les tiroirs, le bac à légumes, les balconnets et sur les clayettes, respectez cette configuration car c'est la plus économe en énergie.

## Conseils pour la réfrigération

- Ne rangez pas d'aliments chauds dans le réfrigérateur ou le congélateur car la température de l'appareil montera, ce qui obligera le compresseur à fonctionner plus intensément et à consommer plus d'électricité.
- Couvrez ou emballez les aliments, surtout s'ils ont un goût prononcé.
- Répartissez correctement les aliments pour que l'air puisse circuler librement entre eux.
- Viande (tous types) : emballez les aliments dans du polyéthylène et placez-les sur la clayette en verre au-dessus du bac à légumes. Respectez toujours les durées de conservation des aliments et les dates limites de consommation indiquées par les fabricants.
- Aliments cuits, plats froids, etc. : ils doivent être couverts et peuvent être rangés sur n'importe quelle clayette.
- Fruits et légumes : placez-les dans le tiroir prévu à cet effet.
- Beurre et fromage : ils doivent être emballés hermétiquement dans une feuille d'aluminium ou du film plastique.
- Les bouteilles de lait doivent être munies d'un bouchon et rangées dans les balconnets ou le compartiment à bouteilles.

### **Conseils pour la conservation des surgelés du commerce**

- Assurez-vous que les surgelés du commerce ont été stockés dans des conditions correctes par le détaillant.
- Une fois décongelés, les aliments se détériorent rapidement et ne doivent pas être recongelés.
- Ne dépassez pas la date limite de consommation indiquée sur l'emballage.

### **Arrêt de l'appareil**

Si vous devez arrêter l'appareil pour une longue période, il faut effectuer les opérations suivantes pour éviter la formation de moisissures à l'intérieur.

1. Enlevez tous les aliments.
2. Débranchez la fiche de la prise secteur.
3. Nettoyez l'intérieur de l'appareil et séchez-le soigneusement.
4. Laissez toutes les portes et les tiroirs entrouverts pour permettre à l'air de circuler.

# NETTOYAGE ET ENTRETIEN

---

Pour des raisons d'hygiène, l'intérieur de l'appareil, y compris ses accessoires, doivent être nettoyés régulièrement (au moins tous les deux mois).

## **Attention !**

Lors du nettoyage, l'appareil ne doit pas être raccordé au secteur ; Risque de choc électrique ! Avant de commencer à le nettoyer, mettez l'appareil à l'arrêt et débranchez-le de la prise de courant.

## **Nettoyage de l'extérieur**

Pour que votre appareil conserve un bel aspect, vous devez le nettoyer régulièrement.

- Essuyez l'afficheur avec un chiffon propre et doux.
- Pulvérisez de l'eau sur le chiffon au lieu de la pulvériser directement sur l'appareil. Cela permet d'assurer une répartition uniforme de l'humidité sur la surface.
- Nettoyez les portes, les poignées et la coque de l'appareil avec un détergent léger, puis essuyez-les avec un chiffon doux.

## **Attention !**

- N'utilisez pas d'objets coupants car ils risqueraient de rayer la surface.
- Pour le nettoyage, n'utilisez pas de diluant, de détergent pour voiture, d'eau de Javel, d'huiles essentielles, de détergents abrasifs ou de solvants organiques tels que le benzène. Ils peuvent endommager la surface de l'appareil et provoquer un incendie.

## **Nettoyage de l'intérieur**

Vous devez nettoyer régulièrement l'intérieur de l'appareil. Le nettoyage est plus facile lorsque l'appareil ne contient plus beaucoup d'aliments. Vous pouvez enlever les clayettes et les tiroirs pour un nettoyage approfondi. Lavez l'intérieur du congélateur avec une solution légère de bicarbonate de soude, puis rincez-le à l'eau tiède avec une éponge ou un chiffon essoré. Séchez soigneusement les clayettes, les tiroirs, toutes les surfaces et les pièces amovibles avant de les remettre en place.

Bien que cet appareil dégivre automatiquement, une couche de glace peut apparaître sur les parois intérieures du compartiment congélateur si sa porte ou ses tiroirs ont été ouverts trop souvent ou trop longtemps. Si la couche est très épaisse, choisissez un moment où le congélateur est presque vide et procédez comme suit :

1. Retirez les aliments qui restent et les accessoires, débranchez l'appareil du secteur et laissez les portes et les tiroirs ouverts. Aérez la pièce à fond pour accélérer le processus.
2. Quand le dégivrage est terminé, nettoyez le congélateur comme indiqué plus haut. Attention !

N'utilisez pas d'objets tranchants pour enlever le givre du compartiment congélateur. Vous pourrez remettre l'appareil en marche et le rebrancher au secteur uniquement lorsque l'intérieur sera complètement sec.

### **Nettoyage des joints de porte**

Veillez à ce que les joints des portes restent propres. Les aliments et les boissons sucrées peuvent faire adhérer les joints à la cuve et ils risquent de se déchirer lorsque vous ouvrirez la porte. Lavez les joints avec un détergent doux et de l'eau tiède. Rincez-les et séchez-les soigneusement après le nettoyage. Attention ! Vous pourrez remettre l'appareil en marche et le rebrancher au secteur uniquement lorsque les joints des portes seront complètement secs.

### **Remplacement de l'ampoule à LED**

**Avertissement :** l'ampoule à LED doit être remplacée par une personne compétente. Si elle est usée, suivez les étapes ci-dessous :

1. Débranchez votre appareil.
2. Retirez le couvercle de l'éclairage
3. Tenez l'ampoule à LED d'une main et tirez-la de l'autre main tout en appuyant sur le connecteur.
4. Mettez la nouvelle ampoule à LED correctement en place d'un coup sec, puis remettez le couvercle.

# DÉPANNAGE

Si vous rencontrez un problème avec votre appareil ou si vous craignez qu'il ne fonctionne pas correctement, vous pouvez effectuer quelques vérifications simples avant d'appeler le service après-vente ; voir ci-dessous.

Attention ! N'essayez pas de réparer l'appareil vous-même. Si le problème persiste après avoir effectué les vérifications indiquées ci-dessous, contactez un électricien qualifié, un technicien de maintenance agréé ou le magasin dans lequel vous avez acheté l'appareil.

Problème	Causes possibles & solutions
L'appareil ne fonctionne pas.	<ul style="list-style-type: none"><li>• Vérifiez si le cordon secteur est branché correctement à la prise de courant.</li><li>• Vérifiez le fusible ou le coupe circuit de l'alimentation électrique et remplacez-le si nécessaire.</li><li>• La température ambiante est trop basse. Essayez de régler l'appareil à une température plus froide.</li><li>• Il est normal que le congélateur ne fonctionne pas pendant le cycle de dégivrage automatique ou immédiatement après avoir été mis en marche (pour protéger le compresseur).</li></ul>
Odeurs dans les compartiments	<ul style="list-style-type: none"><li>• Peut-être que l'intérieur a besoin d'être nettoyé.</li><li>• Certains aliments, emballages ou certaines boîtes dégagent une odeur.</li></ul>
L'appareil fait du bruit	<p>Les bruits ci-dessous sont tout à fait normaux :</p> <ul style="list-style-type: none"><li>• Fonctionnement du compresseur,</li><li>• Circulation de l'air provenant du petit moteur du ventilateur dans le compartiment congélateur ou dans d'autres compartiments,</li><li>• Gargouillis similaires à l'eau qui bout,</li><li>• Bruit d'éclatement pendant le dégivrage automatique,</li><li>• Cliquetis avant le démarrage du compresseur.</li></ul> <p>D'autres bruits inhabituels sont dus aux raisons énumérées ci-dessous et peuvent nécessiter une vérification et une action de votre part :</p> <ul style="list-style-type: none"><li>• L'appareil n'est pas à niveau.</li><li>• L'arrière de l'appareil touche le mur.</li><li>• Des bouteilles ou des récipients s'entrechoquent.</li></ul>

Problème	Causes possibles & solutions
Le moteur tourne sans interruption	<p>Il est normal d'entendre fréquemment le bruit du moteur, il devra fonctionner davantage dans les circonstances suivantes :</p> <ul style="list-style-type: none"> <li>• La température est réglée à un niveau plus bas que nécessaire,</li> <li>• Vous avez placé récemment dans l'appareil une grande quantité d'aliments chauds,</li> <li>• La température ambiante est trop élevée,</li> <li>• Les portes ont été ouvertes trop longtemps ou trop souvent,</li> <li>• Après l'installation de l'appareil ou après être resté à l'arrêt pendant une longue période.</li> </ul>
Pellicule de givre dans le compartiment	<ul style="list-style-type: none"> <li>• Vérifiez si les ouvertures d'aération ne sont pas obstruées par des aliments et assurez-vous que ces derniers sont rangés de façon à permettre une ventilation suffisante. Vérifiez si la porte ferme correctement. Pour éliminer le givre, reportez-vous au chapitre "Nettoyage et entretien".</li> </ul>
La température intérieure est trop élevée	<ul style="list-style-type: none"> <li>• Vous avez peut-être ouvert les portes trop longtemps ou trop souvent, ou un obstacle quelconque gêne la fermeture des portes ; ou l'espace libre est insuffisant sur les côtés, à l'arrière ou au-dessus de l'appareil.</li> </ul>
La température intérieure est trop basse	<ul style="list-style-type: none"> <li>• Réglez une température plus élevée en suivant les instructions du chapitre "Fonctionnement de l'appareil".</li> </ul>
La porte ferme difficilement	<ul style="list-style-type: none"> <li>• Vérifiez si le haut du réfrigérateur est incliné de 10 à 15 mm vers l'arrière pour permettre aux portes de se fermer automatiquement, ou si quelque chose à l'intérieur empêche les portes de se fermer.</li> </ul>
De l'eau s'écoule sur le sol	<p>Il est possible que le collecteur d'eau de dégivrage (situé en bas, à l'arrière de l'appareil) ne soit pas à niveau, ou que la tubulure ne soit pas positionnée correctement pour conduire l'eau dans ce collecteur, ou que cette tubulure soit bouchée. Vous devrez peut-être éloigner le réfrigérateur du mur pour vérifier le collecteur et la tubulure. Vérifiez si le réfrigérateur est resté à l'arrêt pendant une longue période ; dans ce cas, la glace aurait pu fondre et l'eau se serait alors écoulée sur le sol.</p>

Problème	Causes possibles & solutions
L'éclairage ne fonctionne pas	<ul style="list-style-type: none"> <li>• L'ampoule à LED est peut être usée. Reportez-vous au paragraphe "Remplacement de l'ampoule à LED" dans le chapitre "Nettoyage et entretien".</li> <li>• Le système de contrôle a désactivé l'éclairage parce que la porte est restée ouverte trop longtemps ; fermez la porte et rouvrez-la pour réactiver l'éclairage.</li> </ul>
Les glaçons ne sortent pas du distributeur	<ul style="list-style-type: none"> <li>• Avez-vous attendu 10 heures avant de mettre la fabrique de glaçons en marche après avoir installé la conduite d'alimentation en eau ? Si la température n'est pas suffisamment basse, la fabrication de glaçons peut prendre plus de temps, comme lors de la mise en service.</li> <li>• Le réservoir d'eau est-il installé correctement ? Vérifiez s'il est assez plein.</li> <li>• Avez-vous arrêté manuellement la fonction de fabrication de glaçons ? Assurez-vous d'avoir activé le mode "Cubes de glace" ou "Glace pilée".</li> <li>• Des glaçons sont-ils agglutinés dans le réservoir de glace ou bloqués dans la goulotte?</li> <li>• La température du congélateur est-elle trop élevée ? Essayez de la régler à un niveau inférieur.</li> </ul>
Le distributeur d'eau fraîche ne fonctionne pas	<ul style="list-style-type: none"> <li>• Le réservoir d'eau est-il installé correctement ? Vérifiez s'il est assez plein.</li> <li>• La conduite d'eau est-elle abîmée ou pliée ? Assurez-vous qu'elle n'est pas obstruée.</li> <li>• Le réservoir d'eau a-t-il gelé en raison de la température trop basse du réfrigérateur ? Essayez de sélectionner un réglage moins froid sur le bandeau de commandes.</li> <li>• La pompe à eau fonctionne-t-elle ?</li> </ul>
Vous entendez des gargouillis dans le réfrigérateur	<ul style="list-style-type: none"> <li>• Ceci est normal. Les gargouillis proviennent du liquide frigorigène qui circule dans le réfrigérateur.</li> </ul>

# MISE AU REBUT DE L'APPAREIL

Il est interdit de jeter cet appareil avec les ordures ménagères.

## Matériaux d'emballage

Les matériaux d'emballage portant le symbole de recyclage sont recyclables. Jetez les emballages dans le conteneur destiné à la récupération des déchets afin qu'il soit valorisé.

## Avant la mise au rebut de l'appareil

1. Débranchez la fiche de la prise de courant.
2. Couper le cordon d'alimentation et jetez-le avec la fiche secteur

**Attention !** Les réfrigérateurs contiennent du réfrigérant et leur isolation renferme des gaz. Le réfrigérant et les gaz doivent être éliminés de manière professionnelle, car ils peuvent provoquer des lésions oculaires ou s'enflammer. Avant de mettre l'appareil au rebut de façon appropriée, vérifiez que la tubulure du circuit de réfrigérant n'est pas endommagée.

	CORRECT DISPOSAL OF THIS PRODUCT
	<p>Le symbole de la poubelle barrée figure sur le produit ou sur son emballage en application de la directive européenne 2002/96/CE sur les Déchets d'Équipement Électrique et Électronique (DEEE). Cette directive sert de règlement cadre à la reprise, au recyclage et à la valorisation des appareils ménagers usagés dans toute l'Europe. Ce produit ne peut donc pas être jeté avec les ordures ménagères, mais doit faire l'objet d'une collecte sélective. Lorsque vous ne l'utiliserez plus, remettez-le à un service de ramassage spécialisé ou à une déchèterie - municipale ou privée - qui traite les DEEE ; vous contribuerez ainsi à éviter des conséquences néfastes pour la santé et l'environnement. Pour tout renseignement sur la mise au rebut et le recyclage de ce produit, veuillez contacter la mairie ou le service de la propreté de votre commune, ou encore le magasin dans lequel vous l'avez acheté.</p>



Gorenje, d.o.o.  
Partizanska 12  
SI - 3320 Velenje, Slovenija  
[info@gorenje.com](mailto:info@gorenje.com)  
[www.gorenje.com](http://www.gorenje.com)