

FR

# gorenje

**NOTICE D'UTILISATION**  
**DÉTAILLÉE** POUR  
UN RÉFRIGÉRATEUR  
CONGÉLATEUR  
ARMOIRE



Nous vous remercions vivement de la confiance que vous nous avez manifestée en achetant un appareil de notre marque, conçu pour vous simplifier la vie. Afin de vous faciliter l'utilisation de ce produit, nous vous fournissons un mode d'emploi détaillé et une notice d'installation séparée. Ces instructions vous permettront de vous familiariser rapidement avec votre nouvel appareil.

Nous vous souhaitons beaucoup de plaisir lors de son utilisation.

**L'appareil est destiné exclusivement à un usage ménager.**

**Le réfrigérateur** est prévu pour la conservation des aliments frais à une température supérieure à 0°C.

**Le congélateur** est destiné à la congélation des aliments frais et à la conservation à long terme des surgelés (jusqu'à un an, selon la nature des produits).

Venez visiter notre site web où vous pourrez entrer le numéro de modèle de votre appareil, indiqué sur sa plaque signalétique ou sur le certificat de garantie ; vous y trouverez aussi une description détaillée de votre appareil, des conseils d'utilisation et de dépannage, des informations sur le service après-vente, un mode d'emploi, etc.



<http://www.gorenje.com>



Mise en garde concernant la sécurité

# SOMMAIRE

---

**4 RECOMMANDATIONS IMPORTANTES ET PRÉCAUTIONS À  
PRENDRE**

---

**4 INFORMATIONS SUR LA SÉCURITÉ ET MISES EN GARDES**

---

PRÉSENTATION

**12 INSTALLATION DE VOTRE NOUVEL APPAREIL**

---

**15 DESCRIPTION DE L'APPAREIL**

---

**16 FONCTIONNEMENT DE L'APPAREIL**

---

**21 UTILISATION DE VOTRE APPAREIL**

---

DESCRIPTION DE  
L'APPAREIL

**31 CONSEILS UTILES**

---

**33 NETTOYAGE ET ENTRETIEN**

---

DÉGIVRAGE ET  
NETTOYAGE DE  
L'APPAREIL

**36 DÉPANNAGE**

---

**39 MISE AU REBUT DE L'APPAREIL**

---

DIVERS

# RECOMMANDATIONS IMPORTANTES ET PRÉCAUTIONS À PRENDRE

---



## INFORMATIONS SUR LA SÉCURITÉ ET MISES EN GARDES

Avant d'installer et d'utiliser l'appareil pour la première fois, lisez attentivement cette notice d'utilisation, y compris les conseils et mises en garde, car elle décrit l'appareil et la manière de s'en servir correctement en toute sécurité. Pour éviter les erreurs et les accidents inutiles, il est important de veiller à ce que toutes les personnes utilisant l'appareil soient parfaitement familiarisées avec son fonctionnement et ses dispositifs de sécurité. Conservez ce manuel et assurez-vous qu'il reste avec l'appareil si vous déménagez ou le vendez, afin que tout utilisateur soit correctement informé des consignes d'utilisation et de sécurité. Pour la sécurité des personnes et des biens, respectez les instructions de ce mode d'emploi, car le fabricant n'est pas responsable des dommages causés par omission.

### **Sécurité des enfants et personnes vulnérables**

Selon les normes européennes :

Les enfants à partir de 8 ans et les personnes disposant de capacités physiques, sensorielles ou mentales réduites, ou manquant d'expérience et de connaissances, peuvent utiliser cet appareil sous surveillance, à condition d'avoir reçu des instructions sur la manière de s'en servir en toute sécurité et d'avoir compris les risques auxquels ils

s'exposent. Les enfants ne doivent pas jouer avec l'appareil. Ils ne doivent pas non plus procéder sans surveillance à son nettoyage et à son entretien.

Les enfants de 3 à 8 ans peuvent sortir les aliments des appareils frigorifiques ou les ranger à l'intérieur.

Selon les normes de l'IEC :

Cet appareil n'est pas prévu pour les personnes (y compris les enfants) disposant de capacités physiques, sensorielles ou mentales réduites, ou manquant d'expérience et de connaissances. Elles ne pourront l'utiliser que sous la surveillance d'un adulte responsable de leur sécurité et après avoir été mises au courant de son fonctionnement.

- Conservez tous les emballages hors de la portée des enfants car il existe un risque d'étouffement.
- Si vous mettez l'appareil au rebut, débranchez-le, coupez le cordon secteur (aussi près que possible de l'appareil) et retirez la porte pour éviter que les enfants qui jouent ne subissent un choc électrique ou s'y enferment.
- Si cet appareil équipé de joints de porte magnétiques doit remplacer un ancien appareil muni d'un verrou à ressort sur la porte ou le couvercle, veillez à rendre ce verrou inutilisable avant de mettre l'ancien appareil au rebut. Cela l'empêchera de devenir un piège mortel pour un enfant.



## **Sécurité générale**

- ATTENTION – Cet appareil est destiné à un usage domestique et aux applications similaires telles que :
  - les cuisines réservées au personnel des magasins, bureaux, et autres lieux de travail ;
  - les hébergements privés de type chambre d'hôte ;

- les gites ruraux, les unités d'habitation destinées aux clients des résidences hôtelières, motels et autres établissements d'hébergement ;
  - les établissements offrant un service de restauration/ traiteur mais ne pratiquant pas la vente au détail.
- 
- ATTENTION - Ne rangez pas dans cet appareil des substances explosives telles que des aérosols contenant un propulseur inflammable.
  - ATTENTION - Si le cordon d'alimentation est endommagé, il faut le faire remplacer par le fabricant, son service après-vente ou des personnes de qualification similaire, afin d'éviter tout danger.
  - ATTENTION - Veillez à ce que les ouvertures de ventilation situées sur la coque de l'appareil ou dans le meuble d'encastrement ne soient pas obstruées.
  - ATTENTION - Pour accélérer le dégivrage, n'utilisez pas d'accessoires mécaniques ni d'autres moyens que ceux recommandés par le fabricant.
  - ATTENTION - N'endommagez pas le circuit de réfrigérant.
  - ATTENTION - N'utilisez pas d'appareils électriques dans les compartiments de conservation des aliments, à moins qu'ils ne soient du type recommandé par le fabricant.
  - ATTENTION - Le réfrigérant et les gaz isolants sont inflammables. Mettez l'appareil au rebut exclusivement dans une déchèterie agréée. Ne l'exposez pas aux flammes.
  - ATTENTION - Lors du positionnement de l'appareil, veillez à ce que le cordon d'alimentation ne soit pas coincé ni endommagé.
  - ATTENTION - Ne placez pas de multiprises à l'arrière de l'appareil.

## Remplacement des LED (uniquement sur certains modèles)

- ATTENTION – L'utilisateur ne doit pas remplacer lui-même l'éclairage LED. S'il est endommagé, contactez l'assistance clients.

## Réfrigérant

Le circuit frigorifique de l'appareil contient de l'isobutène (R600a), un gaz naturel présentant un niveau élevé de compatibilité environnementale, mais qui reste inflammable. Veillez à ce qu'aucun des composants du circuit de réfrigérant ne soit endommagé pendant le transport et l'installation de l'appareil.

Le réfrigérant (R600a) est inflammable.

- ATTENTION – Les appareils frigorifiques contiennent du réfrigérant et leur isolation renferme des gaz. Le réfrigérant et les gaz doivent être éliminés de manière professionnelle, car ils peuvent provoquer des lésions oculaires ou s'enflammer. Avant de mettre l'appareil au rebut de façon appropriée, vérifiez que la tubulure du circuit de réfrigérant n'est pas endommagée.



**ATTENTION ! Risque d'incendie/matériaux inflammables.**

Si le circuit du réfrigérant est endommagé :

- éviter les flammes nues et les sources d'ignition,
- aérez à fond la pièce dans laquelle se trouve l'appareil.

Il est dangereux de modifier les caractéristiques de l'appareil ou de le transformer de quelque manière que ce soit.

Toute détérioration du cordon secteur peut provoquer un court-circuit, un incendie et / ou un choc électrique.



## Sécurité électrique

- Ne branchez pas le cordon d'alimentation à un câble prolongateur.
- Vérifiez que la prise n'est pas écrasée ou endommagée. Si c'était le cas, elle pourrait surchauffer et provoquer un incendie.
- Assurez-vous que vous pouvez accéder à la prise électrique de l'appareil.
- Ne tirez pas sur le cordon d'alimentation.
- Si la prise murale est mal fixée, n'y insérez pas la fiche de l'appareil. Il existe un risque de choc électrique ou d'incendie.
- N'utilisez pas l'appareil sans le couvercle de l'éclairage intérieur.
- Le congélateur doit être alimenté exclusivement par du courant alternatif monophasé de 220 ~ 240V / 50Hz. Pour des raisons de sécurité, si les fluctuations de tension dans la localité de l'utilisateur sont si importantes que la tension dépasse la fourchette ci-dessus, il faudra intercaler sur le circuit un régulateur de tension automatique de plus de 350 W C. A. Le congélateur devra alors être branché à une prise de courant spéciale au lieu de celle utilisée pour d'autres appareils électriques. Sa fiche devra correspondre à la prise murale avec fil de terre.

## Utilisation courante

- Ne rangez pas de gaz ou de liquides inflammables dans l'appareil. Risque d'explosion.
- Ne faites pas fonctionner d'appareils électriques à l'intérieur de l'appareil (par exemple, sorbetière électrique, mixeur, etc.).

- Lorsque vous débranchez le cordon d'alimentation, ne tirez pas sur le câble, mais sur la fiche.
- Ne placez pas d'objets chauds à proximité des composants en plastique de cet appareil.
- Ne rangez pas de produits alimentaires contre la sortie d'air de la paroi arrière.
- Conservez les sachets de produits surgelés conformément aux instructions du fabricant.
- Respectez scrupuleusement les recommandations des fabricants concernant la conservation. Reportez-vous à leurs instructions.
- Ne mettez pas de boissons gazeuses ou pétillantes dans le congélateur, car cela créerait une pression sur la bouteille, ce qui risquerait de la faire exploser et d'endommager l'appareil.
- Les aliments congelés peuvent provoquer des brûlures dues au froid si vous les consommez immédiatement après les avoir sortis du congélateur, sans décongélation préalable.
- N'exposez pas l'appareil à la lumière directe du soleil.
- Maintenez à l'écart de l'appareil les bougies allumées, les lampes et autres objets ayant une flamme nue afin d'éviter de mettre le feu à l'appareil.
- L'appareil est conçu pour conserver les aliments et/ou les boissons d'un foyer normal, comme expliqué dans cette notice. L'appareil est lourd ; il faudra prendre des précautions lors de son déplacement.
- Ne touchez jamais les parois du congélateur ni les aliments congelés avec des mains humides ou mouillées car cela pourrait provoquer une abrasions de la peau ou des engelures dues au froid.
- Ne montez pas sur le socle, les tiroirs, les portes, etc. et ne les utilisez pas comme supports.
- Une fois décongelés, les aliments ne doivent pas être recongelés.

- Ne consommez pas de glaces à l'eau ou de glaçons qui viennent de sortir du congélateur, car le froid extrême pourrait provoquer des brûlures à la bouche et aux lèvres.
- Pour éviter que les accessoires ne tombent et causent des blessures aux personnes ou des dommages à l'appareil, ne surchargez pas les balconnets ni les tiroirs.

## **Attention !**

### **Nettoyage et entretien**

- Avant de procéder à l'entretien, mettez l'appareil à l'arrêt et débranchez-le de la prise murale.
- Ne nettoyez pas l'appareil avec des objets en métal, un nettoyeur à vapeur, des huiles essentielles, des solvants organiques ou des détergents abrasifs.
- N'enlevez pas le givre avec des objets coupants, mais utilisez un grattoir en plastique.

### **Recommandations importantes pour l'installation**

- Pour le raccordement électrique, suivez attentivement les instructions de ce manuel.
- Déballez l'appareil et vérifiez qu'il n'est pas endommagé. S'il est abîmé, ne le raccordez pas au réseau électrique. Signalez immédiatement les dommages éventuels à votre détaillant ; dans ce cas, conservez l'emballage.
- Il est conseillé d'attendre au moins quatre heures avant de brancher l'appareil pour permettre à l'huile de refluer dans le compresseur.
- L'air doit pouvoir circuler correctement autour de l'appareil, sinon il pourrait surchauffer. Pour obtenir une ventilation suffisante, suivez les instructions relatives à l'installation. Dans la mesure du possible, l'arrière de l'appareil ne doit pas être trop près du mur pour éviter que ce dernier ne touche les pièces chaudes (compresseur, condenseur). Afin d'éviter tout risque d'incendie, suivez les instructions d'installation.

- Ne placez pas l'appareil près d'un radiateur ou d'un appareil de cuisson.
- Après l'installation, la fiche secteur doit rester accessible.

### **Service après-vente**

- Toute intervention sur la partie électrique de l'appareil doit être réalisée par un électricien qualifié ou une personne compétente.
- Cet appareil doit être réparé par le service après-vente agréé qui devra utiliser exclusivement des pièces de rechange d'origine:
  - 1) si l'appareil est à froid ventilé,
  - 2) s'il comporte un compartiment congélateur.

# INSTALLATION DE VOTRE NOUVEL APPAREIL

- Avant d'utiliser l'appareil pour la première fois, vous devez tenir compte des conseils suivants.

## Aération de l'appareil

Une aération correcte est nécessaire autour de l'appareil pour assurer la dissipation de la chaleur, un rendement élevé et une faible consommation d'énergie. Suggestion : prévoyez une distance de 75 mm entre l'arrière de l'appareil et le mur, au moins 100 mm au-dessus, au moins 100 mm entre ses parois latérales et le mur, et un espace libre suffisant à l'avant pour permettre aux portes du congélateur et du réfrigérateur de s'ouvrir à 135 degrés. Veuillez observer les schémas ci-dessous.

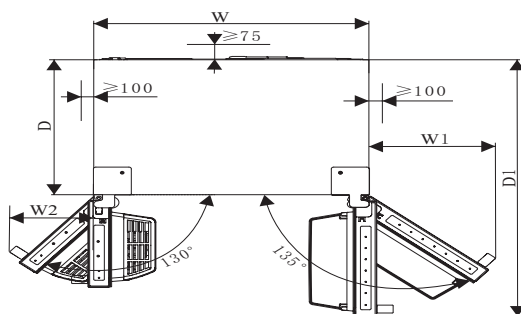
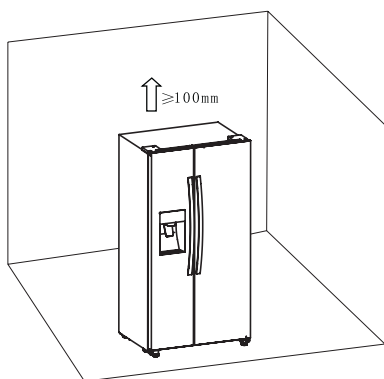

## Espace libre nécessaire (mm)

| W   | W1  | W2  | D   | D1     |
|-----|-----|-----|-----|--------|
| 908 | 372 | 252 | 600 | 1142.5 |

## Remarque :

- Cet appareil fonctionne bien dans les classes climatiques allant de SN à T. Il est possible qu'il ne fonctionne pas correctement si, pendant une longue période, la température ambiante est supérieure ou inférieure à la plage indiquée.

| Classe | Température        |
|--------|--------------------|
| SN     | de +10 °C à +32 °C |
| N      | de +16 °C à +32 °C |
| ST     | de +16 °C à +38 °C |
| T      | de +16 °C à +43 °C |

- Installez l'appareil dans un endroit sec pour éviter les moisissures.
- Ne l'exposez pas au rayonnement solaire direct, à la pluie et au gel. Ne placez pas l'appareil près d'une source de chaleur telle que poêle, cheminée ou radiateur.

### Mise à niveau de l'appareil

- Pour une mise à niveau correcte et une circulation d'air suffisante dans la partie inférieure, à l'arrière de l'appareil, il sera peut-être nécessaire de régler les pieds. Vous pouvez les ajuster à la main ou avec une clé appropriée.
- Pour que les portes puissent se fermer automatiquement, inclinez la partie supérieure vers l'arrière sur environ 15 mm ou sous un angle de 0,5° en tournant les pieds réglables.
- Chaque fois que vous voulez déplacer l'appareil, n'oubliez pas de tourner ses pieds vers le haut pour qu'il puisse rouler librement. Remettez l'appareil à niveau après l'avoir déplacé.

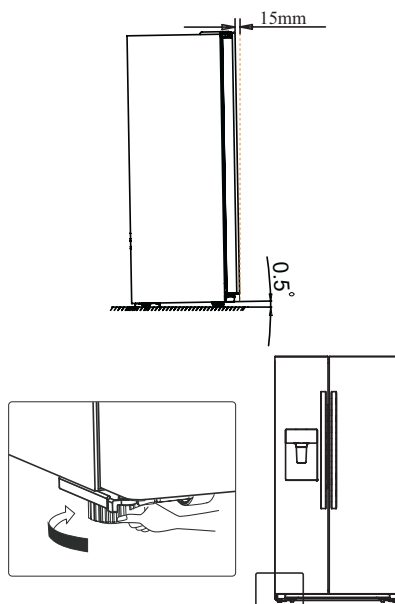

### Attention !

Pour une installation correcte, ce réfrigérateur doit être placé sur une surface plane et dure, à la même hauteur que le reste du sol. Cette surface doit être suffisamment solide pour supporter un réfrigérateur chargé à pleine capacité. Utilisez les rouleaux - qui ne sont pas des roulettes - exclusivement pour déplacer l'appareil vers l'avant ou l'arrière. Si vous déplacez le réfrigérateur sur le côté, vous risquez d'endommager votre sol et les rouleaux.

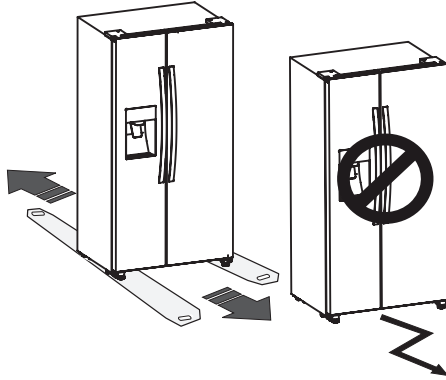

# DESCRIPTION DE L'APPAREIL

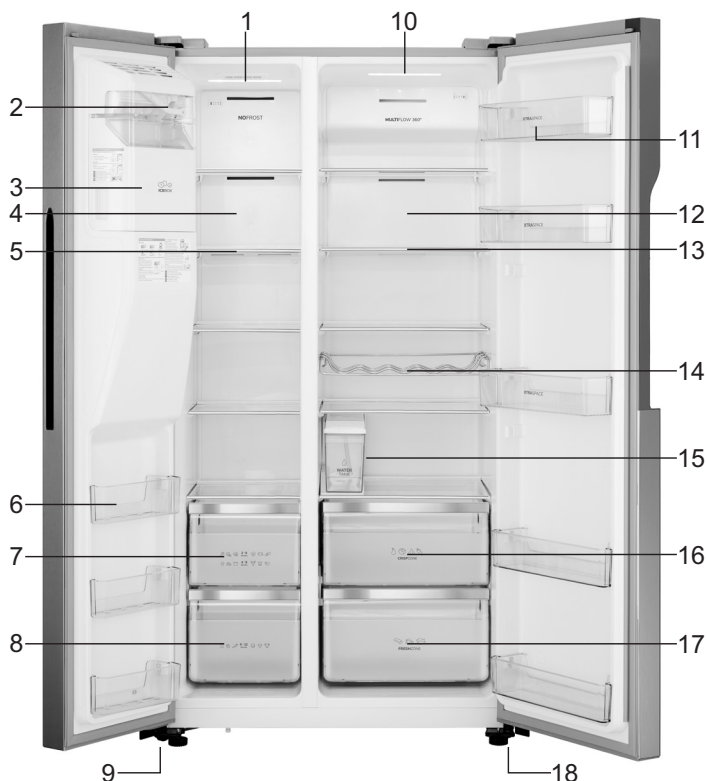

1. Éclairage LED du congélateur
2. Ensemble couvercle avant de la fabrique de glaçons
3. Ensemble réservoir de glaçons
4. Écran de protection de la colonne d'air froid du congélateur
5. Clayettes du congélateur
6. Balconnets du congélateur
7. Tiroir supérieur du congélateur
8. Tiroir inférieur du congélateur
9. Pied réglable gauche du congélateur

- 10.Éclairage LED du réfrigérateur
11. Balconnets du réfrigérateur
12. Écran de protection de la colonne d'air froid du réfrigérateur
13. Clayette fraîcheur
14. Clayette porte-bouteilles
15. Réservoir d'eau
16. Tiroir fraîcheur supérieur
17. Tiroir fraîcheur inférieur
18. Pied réglable droit

**Remarque :** en raison des modifications continues de nos produits, votre modèle peut être légèrement différent de celui décrit dans cette notice, mais ses fonctions et son mode d'utilisation restent les mêmes.

# FONCTIONNEMENT DE L'APPAREIL

Utilisez votre appareil conformément aux instructions ci-après. Son bandeau de commandes est représenté ci-dessous.

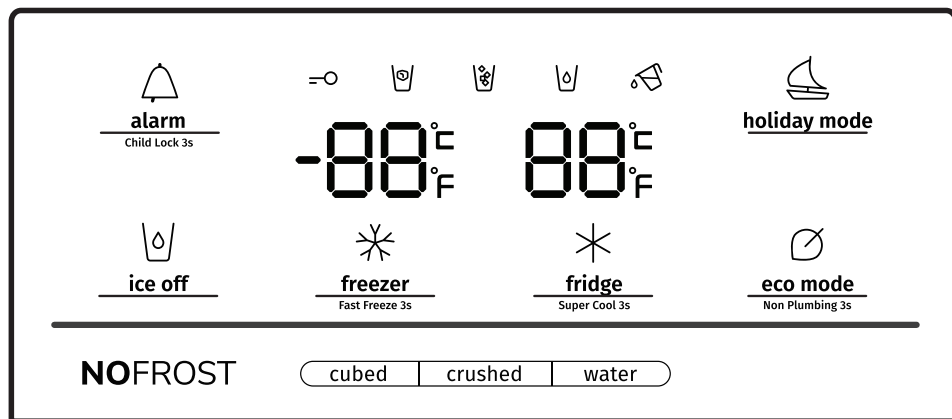

Lorsque vous mettez l'appareil sous tension pour la première fois, le rétro-éclairage des icônes s'allume sur l'afficheur. Si vous n'avez appuyé sur aucune touche et que les portes sont fermées, le rétroéclairage s'éteint au bout de 60 secondes.

Attention ! Lorsque vous réglez une température, vous choisissez une température moyenne pour l'ensemble de l'armoire frigorifique. Les températures à l'intérieur de chaque compartiment peuvent varier par rapport aux valeurs affichées sur le bandeau, en fonction de la quantité d'aliments que vous conservez et de l'endroit où vous les avez placés. La température ambiante peut également avoir une incidence sur la température réelle à l'intérieur de l'appareil. Le bandeau de commandes comprend deux afficheurs distincts pour la température et l'affichage les différents modes.



**alarm**  
Child Lock 3s

## »Sécurité enfants et Alarme de porte«

### Cette touche a deux fonctions :

#### 1. Sécurité enfants

Appuyez 3 secondes sur »Alarme« pour verrouiller tout le bandeau de commandes, y compris la fonction de distribution. Quand le bandeau est verrouillé, l'icône "O" s'allume et aucune touche ne fonctionne. Pour déverrouiller le bandeau de commandes, appuyez de nouveau 3 secondes sur »Alarme«.

#### 2. Alarme de porte

En cas d'alarme, l'icône "" s'allume et un signal sonore se fait entendre. Pour

l'interrompre, appuyez sur la touche »Alarme« ; l'icône "" s'éteint alors et la sonnerie s'arrête.

Lorsque la porte du réfrigérateur ou du congélateur reste ouverte plus de 2

minutes, l'alarme de porte se déclenche. En cas d'alarme, l'icône "" s'allume et un signal sonore retentit 3 fois par minute pendant 10 minutes. Vous pouvez l'interrompre en fermant la porte.

Lorsque la sécurité enfant est désactivée et que les portes sont ouvertes, vous pouvez arrêter l'alarme en effleurant la touche »Alarme«.

Pour économiser l'énergie, évitez de laisser les portes ouvertes trop longtemps lorsque vous utilisez le réfrigérateur.



**ice off** «Glaçons»

Cette touche commande la fabrique de glaçons. Pour la commander, effleurez la touche "Arrêt glace" (Ice Off). Lorsque la Sécurité enfant est désactivée et que la fonction Glaçons est activée, vous pouvez toucher l'icône "Arrêt glace" pour

fermer la fabrique de glaçons ; l'icône "" s'allume alors. Si vous voulez ouvrir

la fabrique de glaçons, touchez à nouveau l'icône "Arrêt glace", et l'icône "" s'éteint.

Remarque : lorsque vous fermez la fabrique de glaçons, vous ne fermez pas le distributeur. La touche "Arrêt glace" (Ice Off) ne concerne que la fabrique de glaçons.



### **holiday mode "Vacances"**

Si vous devez vous absenter pendant une longue période, par exemple pour des vacances ou un voyage d'affaires, vous pouvez activer cette fonction

en appuyant sur la touche "Vacances" ; l'icône  s'allume alors. Lorsque la fonction "Vacances" est activée, la température du réfrigérateur passe automatiquement à 15°C et celle du congélateur à -18°C afin de réduire la consommation d'électricité. L'afficheur de température du réfrigérateur indique "---" mais le compartiment congélateur reste en marche. Quand la fonction Vacances est en cours, vous pouvez la désactiver en touchant à nouveau

"Vacances", et l'icône  s'éteint. Lorsque la fonction Vacances est activée, la fabrique de glaçons se met automatiquement à l'arrêt. Le réfrigérateur conserve ses réglages en mémoire quand il est à l'arrêt.

Remarque : ne conservez aucun aliment dans le réfrigérateur pendant que la fonction "Vacances" est en cours, sinon ils se gâteront rapidement.



**fridge**  
Super Cool 3s

### **"Réglage de la température du réfrigérateur"**

Pour régler la température du réfrigérateur, touchez l'icône "Réfrigérateur". Lorsque vous appuyez en continu, la température s'affiche selon la séquence suivante :

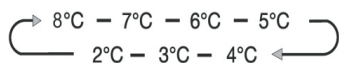

Si vous souhaitez accélérer le refroidissement des produits dans le réfrigérateur,

effleurez cette touche pendant 3 secondes ; l'icône Super Réfrigération  s'allume, et 2°C apparaît sur l'afficheur de température du réfrigérateur. La fonction Super Réfrigération se désactive automatiquement au bout de 3 heures, et la température du réfrigérateur revient à son réglage précédent. Lorsque la fonction Super Réfrigération est en cours, vous pouvez la désactiver en touchant l'icône "Réfrigérateur", et la température revient à son réglage précédent. Si le réfrigérateur est hors tension, il ne conserve pas en mémoire l'activation de la fonction Super Réfrigération.

Remarque : quand la fonction Super Réfrigération est en cours, si vous effleurez la touche "Vacances" ou "Eco", la fonction "Vacances" ou "Eco" s'active, et le mode "Super Réfrigération" se désactive.



**freezer**  
Fast Freeze 3s

## "Réglage de la température du congélateur"

Pour régler la température du congélateur, touchez l'icône "Congélateur". Lorsque vous appuyez en continu, la température s'affiche selon la séquence suivante :

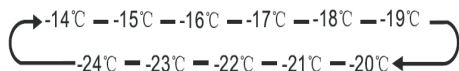

Appuyez 3 secondes sur la touche "Congélateur" ; l'icône "❄" s'allume et -24°C apparaît sur l'afficheur de température du congélateur. La fonction "Super congélation" est capable d'abaisser rapidement la température et de congeler vos aliments plus vite qu'à l'ordinaire. Cela permet de préserver les vitamines et nutriments des aliments frais et de conserver plus longtemps les aliments congelés.

La fonction "Super congélation" vous permet de congeler un maximum d'aliments. Nous vous recommandons de laisser l'appareil fonctionner pendant 6 heures en mode "Super Congélation" avant d'y introduire les produits. Cette fonction se désactive automatiquement au bout de 26 heures et la température du congélateur revient alors à son réglage précédent. Lorsque la fonction Super Congélation est en cours, vous pouvez la désactiver en touchant l'icône " Congélateur", et la température revient à son réglage précédent. Si le congélateur est hors tension, il ne conserve pas en mémoire l'activation de la fonction Super Congélation.

Remarque : quand la fonction Super Congélation est en cours, si vous effleurez la touche "Vacances" ou "Eco", la fonction "Vacances" ou "Eco" s'active, et le mode "Super Congélation" se désactive.

## "Commande du distributeur"

Lorsque la porte du congélateur est ouverte ou que la sécurité enfant est active, le distributeur ne fonctionne pas. La touche "Type de glace" comprend les options "Cubes de glace" et "Glace pilée".

Vous pouvez sélectionner l'option "Cubes de glace" ou "Glace pilée" pour choisir le type de glace qui sera distribué. Vous pouvez effleurer la touche "Eau" pour activer le mode Eau. Lorsque vous effleurez la touche "Type de glace", le mode "Cube de glace" ou "Glace pilée" que vous avez choisi est activé et l'icône correspondante s'allume. Si vous n'avez pas besoin de glace, désactivez la fonction pour économiser de l'eau et de l'électricité (voir la fonction "Ice Off" ci-dessus). Si vous avez besoin d'eau, appuyez sur la touche "Eau" et l'icône de l'eau "☑" s'allume. Le mode voulu est alors réglé.

## "Alarme Réservoir d'eau"

Si le réservoir d'eau n'est pas correctement installé ou n'est pas présent, l'alarme Réservoir d'eau se déclenche pour le rappeler aux utilisateurs. Vous pouvez interrompre l'alarme en appuyant 3 secondes sur la touche "Eco".



**eco mode**  
Non Plumbing 3s

## »Économies d'énergie«

Effleurez cette touche pour activer ou désactiver le mode Économies d'énergie.

Lorsque vous activez l'économiseur d'énergie, son icône "⊘" s'allume. Si vous le désactivez, l'icône s'éteint. En mode Économies d'énergie, la température du réfrigérateur passe automatiquement à 6°C et celle du congélateur à -17°C.

Remarque

- Le bandeau de commandes s'allume lorsque vous ouvrez une porte ou que vous appuyez sur une touche.
- Il s'éteint sans que vous ayez besoin d'appuyer sur une touche quand les portes ont été fermées depuis une minute.
- Lorsque vous mettez le réfrigérateur sous tension, toutes les icônes du bandeau de commandes s'allument pendant 3 secondes et un signal sonore retentit. La sécurité enfant est désactivée et le réglage de la température revient à sa valeur précédente.

# UTILISATION DE VOTRE APPAREIL

---

Ce chapitre vous indique comment utiliser les principales fonctions. Nous vous recommandons de le lire attentivement avant d'utiliser l'appareil.

## 1. Réglage de la porte

Si vous constatez que les portes ne sont pas au même niveau, vous pouvez les ajuster. Seule la porte du réfrigérateur peut être réglée en hauteur.

- Si la porte du congélateur est plus haute que celle du réfrigérateur : avec une clé plate, tournez d'abord le boulon, sur la charnière inférieure, dans le sens inverse des aiguilles d'une montre, ce qui rehausse la porte du réfrigérateur. Quand elle est à la bonne hauteur, serrez l'écrou à fond avec la clé.

- Si la porte du congélateur est plus basse que celle du réfrigérateur : utilisez la clé plate pour tourner le boulon dans le sens des aiguilles d'une montre afin de faire descendre la porte du réfrigérateur. Quand elle est à la bonne hauteur, serrez l'écrou à fond avec la clé.

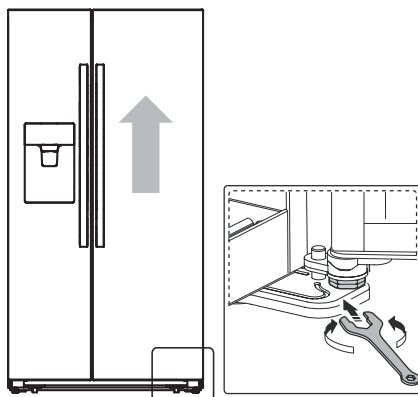

## 2. Utilisation du compartiment réfrigérateur

Le compartiment réfrigérateur est adapté à la conservation des légumes et des fruits. Les aliments qui s'y trouvent doivent être emballés correctement pour qu'ils ne se déshydratent pas ou perdent leur saveur.

Attention ! Ne fermez jamais la porte du réfrigérateur lorsque les clayettes, le bac à légumes et/ou les glissières télescopiques sont tirés vers l'avant. Cela pourrait endommager ces équipements et le réfrigérateur.

## Clayettes en verre et balconnets

Le compartiment réfrigérateur est équipé de 4 clayettes en verre et de plusieurs balconnets, qui conviennent pour ranger les œufs, les cannettes, les boissons en bouteille et les aliments emballés. Vous pouvez les placer à différentes hauteurs en fonction de vos besoins. Avant de soulever un balconnet à la verticale, videz-le de son contenu.

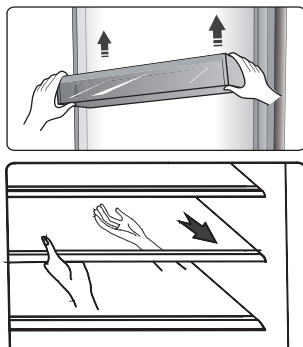

**Remarque :** vous pouvez retirer tous les balconnets et toutes les clayettes pour les nettoyer.

- Lorsque vous retirez une clayette, tirez-la doucement vers l'avant jusqu'à ce qu'elle soit dégagée des glissières.
- Lorsque vous la remettez en place, assurez-vous qu'il n'y ait pas d'obstacle derrière elle et repoussez-la doucement dans sa position initiale.  
Remarque : tous les balconnets sont entièrement amovibles pour faciliter le nettoyage.

## Clayette porte-bouteilles

Elle sert à ranger des bouteilles de vin ou d'autres boissons.

Remarque : agissez avec précaution lorsque vous retirez une bouteille. Pour gagner de la place, vous pouvez enlever cette clayette ou la positionner à une hauteur différente.

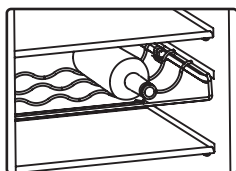

## Réservoir d'eau

Il fournit de l'eau à la fabrique de glaçons et au distributeur d'eau. Pour le remplir d'eau, suivez les étapes suivantes :

1. Tirez le réservoir vers l'avant.

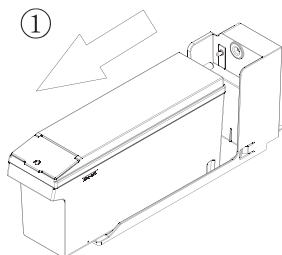

2. Soulevez le petit couvercle à l'avant, puis versez l'eau dans le réservoir.

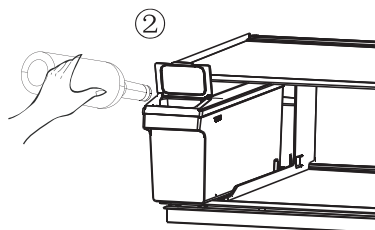

3. Remettez le réservoir en place sur la clayette du réfrigérateur.

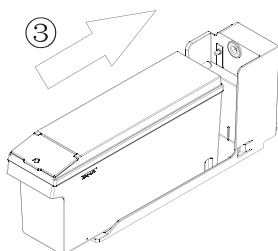

**Attention :** remplissez le réservoir exclusivement avec de l'eau potable.

## Tiroirs

Ils sont destinés aux fruits et légumes. Vous pouvez les retirer pour les nettoyer.

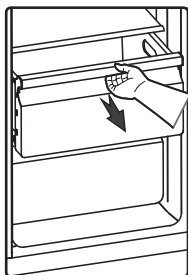

## 3. Utilisation du compartiment congélateur

Le compartiment congélateur est adapté à la conservation des aliments devant être congelés, tels que viande, poisson, crèmes glacées et autres denrées périssables.

**Attention !** Veillez à ne pas laisser les bouteilles dans le congélateur plus longtemps que nécessaire, car elles peuvent se casser en raison de la congélation.

Les bouteilles ou cannettes contenant des liquides risquent d'éclater à cause de l'expansion du volume dû au gel et ne doivent donc pas être conservées dans le compartiment congélateur.

## 4. Utilisation du distributeur

Vous pouvez sélectionner le type de glace ou l'eau fraîche en appuyant sur la touche "Cubes de glace", "Glace pilée" ou "Eau". Lorsque vous faites votre choix, appuyez doucement votre verre contre le distributeur d'où la glace va sortir.

Veillez à positionner votre verre juste en-dessous de l'orifice pour que la glace tombe dans le gobelet.

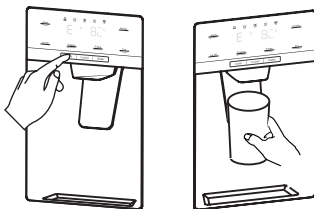

Remarque :

- Si vous sélectionnez Cubes de glace après avoir utilisé la fonction Glace pilée, une petite quantité de glace pilée résiduelle peut tomber dans votre verre.
- Ne retirez pas immédiatement votre verre de sous le distributeur après avoir pris l'eau ou la glace dont vous avez besoin. Vous devriez attendre 2 ou 3 secondes pour éviter les écoulements sur le sol.
- Ne déboîtez pas le levier en tirant dessus, car cela pourrait endommager ou casser son ressort.
- En utilisation normale, ne vous servez pas de glace en continu pendant plus d'une minute pour éviter que le moteur du broyeur à glace surchauffe.
- L'eau distribuée est fraîche mais non glacée. Si vous voulez de l'eau plus froide avec de la glace, versez d'abord de la glace dans votre verre, puis remplissez-le avec l'eau du distributeur.

## 5. Utilisation du réservoir de glaçons

Si vous voulez enlever le réservoir de glaçons : tenez la poignée comme indiqué sur la figure ci-dessous, puis soulevez-le et tirez-le lentement pour éviter de l'endommager.

Étapes de la dépose :

1. soulevez le réservoir de glaçons
2. sortez-le lentement.

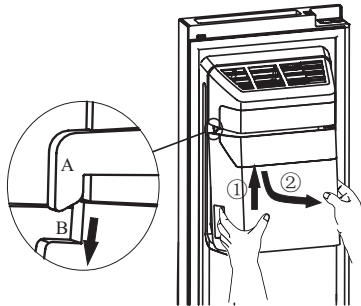

Lorsque vous remettez le réservoir en place, assurez-vous que ses deux côtés (B & B') sont bien assujettis aux fixations (A & A').

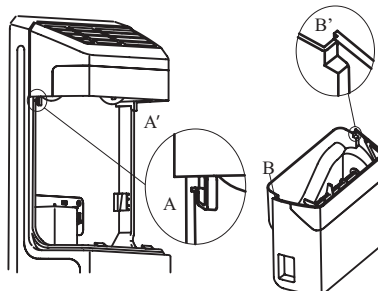

### Étapes de la pose :

1. Poussez le réservoir de glaçons vers le haut, et faites en sorte que ses deux côtés (B & B') s'emboîtent dans les fixations (A & A').
2. Tirez le réservoir vers le bas, et assurez-vous qu'il est maintenu fermement par les fixations.

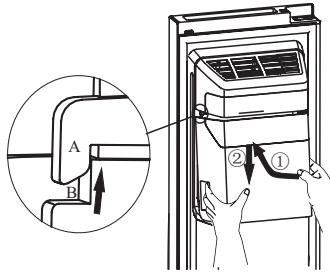

### **À noter !**

- Lorsque la fabrique de glaçons transvase la glace dans le réservoir, tous les bruits que vous entendez proviennent d'un fonctionnement normal.
- Si vous ne prenez pas de glaçons pendant une longue période, ils peuvent s'agglutiner dans le réservoir. Si cela se produit, retirez tous les glaçons et videz le réservoir.
- Si le réfrigérateur reste trop longtemps à l'arrêt, les glaçons fondent dans le réservoir et l'eau s'écoule du réfrigérateur vers le sol. Pour éviter cela, vous devrez enlever tous les glaçons présents dans le réservoir.
- Si les glaçons ne sortent pas, vérifiez s'ils ne sont pas coincés dans la goulotte et enlevez-les. Ou bien sortez le réservoir et vérifiez si des glaçons ne se sont pas agglutinés, puis retirez-les si c'est le cas.

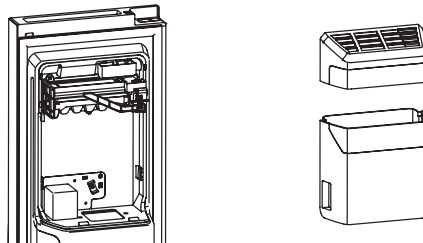

- Les premiers glaçons obtenus après l'installation de l'appareil peuvent être petits parce que de l'air a pénétré dans le tuyau d'eau. Tout l'air sera purgé lors d'une utilisation normale.
- Pour nettoyer le réservoir de glaçons, lavez-le avec un détergent doux, rincez-le bien et séchez-le soigneusement. N'utilisez pas de nettoyeurs ou de solvants agressifs ou abrasifs.

- Avant de remettre le réservoir de glaçons en place, vérifiez que les deux coupleurs sont positionnés dans le bon angle pour que le raccordement soit correct. Si ce n'est pas le cas, tournez le coupleur du réservoir dans l'angle adéquat pour qu'il coïncide avec le coupleur du moteur.

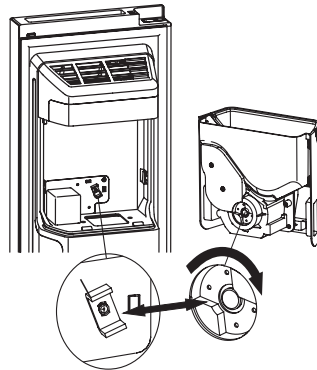

- Si vous avez besoin de plus d'espace pour ranger vos provisions, vous pouvez remplacer le réservoir de glaçons par une boîte contenant des aliments. Vous devrez alors activer le mode «Arrêt glace» (Ice off) pour que la fabrication de glaçons ne fonctionne plus.

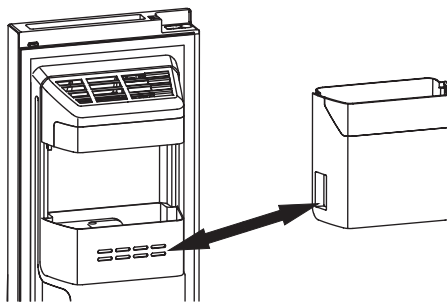

## Attention !

- Ne mettez pas les doigts, les mains ou tout autre objet inapproprié dans la goulotte ou dans le réservoir de glaçons. Cela pourrait causer des blessures ou des dommages matériels.
- Ne laissez pas vos enfants se suspendre au distributeur de glaçons ni tirer sur le réservoir de glace ; ils pourraient se blesser.

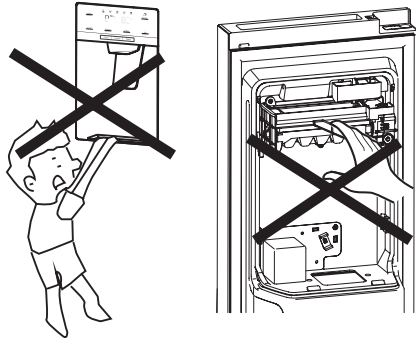

- Il y a une conduite d'eau entre la fabrique de glaçons et le réservoir d'eau ; ne démontez pas vous-même tout le système d'alimentation en eau. Il est recommandé de faire appel à un technicien qualifié pour cela.
- N'ouvrez pas ou ne fermez pas la porte trop fort, sinon de l'eau pourrait s'écouler de la fabrique de glaçons.

## Pour éviter la contamination des aliments, veuillez respecter les instructions ci-dessous :

- Si la porte reste ouverte longtemps, cela peut provoquer la montée significative de la température dans les compartiments de l'appareil.
- Nettoyez régulièrement les surfaces pouvant entrer en contact avec les aliments et les systèmes accessibles de dégivrage.
- Conservez au réfrigérateur la viande et le poisson crus dans des récipients appropriés, de manière à ce qu'ils ne soient pas en contact avec d'autres aliments ni ne s'égouttent dessus.
- Les compartiments à deux étoiles pour aliments congelés conviennent à la conservation des aliments déjà congelés, au rangement ou à la confection de crème glacée et à la fabrication de glaçons.
- Les compartiments à une, deux, ou trois étoiles ne conviennent pas à la congélation des aliments frais.

| N° d'ordre | TYPE de compartiment | Température cible de conservation [°C] | Aliments appropriés   |
|------------|----------------------|--|---|
| 1          | Réfrigérateur        | +2 ≤ +8                                | Œufs, aliments cuits, aliments emballés, fruits et légumes, produits laitiers, gâteaux, boissons et autres aliments ne convenant pas à la congélation.  |
| 2          | Congélateur (***)*   | ≤ -18                                  | Poissons et fruits de mer (crevettes, coquillages), produits aquatiques d'eau douce et produits carnés (durée de conservation recommandée : 3 mois - la valeur nutritionnelle et le goût diminuent avec le temps). Convient à la congélation des aliments frais.        |
| 3          | Congélateur ***      | ≤ -18                                  | Poissons et fruits de mer (crevettes, coquillages), produits aquatiques d'eau douce et produits carnés (durée de conservation recommandée : 3 mois - la valeur nutritionnelle et le goût diminuent avec le temps). Ne convient pas à la congélation des aliments frais. |
| 4          | Congélateur **       | ≤ -12                                  | Poissons et fruits de mer (crevettes, coquillages), produits aquatiques d'eau douce et produits carnés (durée de conservation recommandée : 2 mois - la valeur nutritionnelle et le goût diminuent avec le temps). Ne convient pas à la congélation des aliments frais. |
| 5          | Congélateur *        | ≤ -6                                   | Poissons et fruits de mer (crevettes, coquillages), produits aquatiques d'eau douce et produits carnés (durée de conservation recommandée : 1 mois - la valeur nutritionnelle et le goût diminuent avec le temps). Ne convient pas à la congélation des aliments frais. |

|   |                         |               |  |
|---|-------------------------|---------------|--|
| 6 | Pas d'étoile            | $-6 \leq 0$   | Aliments frais : porc, bœuf, poisson, poulet ; certains aliments transformés emballés, etc. (Il est recommandé de les consommer le jour même, de préférence pas plus de 3 jours après).<br>Aliments transformés encapsulés, partiellement emballés (aliments non congelables).                                       |
| 7 | Rafraîchissement rapide | $-2 \leq +3$  | Aliments frais ou surgelés : porc, bœuf, poisson, poulet, produits aquatiques d'eau douce, etc. (au-dessous de 0°C : 7 jours ; au-dessus de 0°C : à consommer le jour-même, de préférence pas plus de 2 jours après). Fruits de mer (à moins de 0°C : 15 jours ; il est déconseillé de les conserver à plus de 0°C). |
| 8 | Compartiment Fraîcheur  | $0 \leq +4$   | Aliments frais : porc, bœuf, poisson, poulet ; aliments cuits, etc. (Il est recommandé de les consommer le jour même, de préférence pas plus de 3 jours après).  |
| 9 | Vin                     | $+5 \leq +20$ | Vin rouge, vin blanc, vin mousseux, etc.   |

**Remarque : il faut ranger les différents aliments en fonction des compartiments ou de la température de conservation cible des produits que vous avez achetés.**

- Si l'appareil frigorifique doit rester vide pendant une longue période, mettez-le à l'arrêt, dégivrez-le, nettoyez-le, séchez-le et laissez les portes entrouvertes pour éviter le développement de moisissures à l'intérieur.

**Nettoyage du distributeur d'eau fraîche (uniquement pour les modèles avec distributeur):**

- S'ils n'ont pas été utilisés pendant 48 heures, nettoyez les réservoirs d'eau ; rincez le circuit hydraulique.

# CONSEILS UTILES

---

## Conseils pour les économies d'énergie

Nous vous recommandons de suivre les conseils suivants pour économiser l'énergie.

- Essayez de ne pas ouvrir la porte trop longtemps.
- Veillez à ce que l'appareil soit éloigné de toute source de chaleur (rayonnement solaire direct, four ou cuisinière électrique).
- Ne réglez pas la température à un niveau plus bas que nécessaire.
- Ne rangez pas dans l'appareil des aliments encore chauds ou des liquides fumants.
- Placez l'appareil dans une pièce bien aérée, exempte d'humidité. Veuillez vous référer au chapitre sur l'Installation de votre nouvel appareil.
- Si le tableau indique les aliments qu'il faut ranger dans les tiroirs, le bac à légumes, les balconnets et sur les clayettes, respectez cette configuration car c'est la plus économe en énergie.

## Conseils pour la réfrigération

- Ne rangez pas d'aliments chauds dans le réfrigérateur ou le congélateur car la température de l'appareil montera, ce qui obligera le compresseur à fonctionner plus intensément et à consommer plus d'électricité.
- Couvrez ou emballez les aliments, surtout s'ils ont un goût prononcé.
- Répartissez correctement les aliments pour que l'air puisse circuler librement entre eux.
- Viande (tous types) : emballez les aliments dans du polyéthylène et placez-les sur la clayette en verre au-dessus du bac à légumes. Respectez toujours les durées de conservation des aliments et les dates limites de consommation indiquées par les fabricants.
- Aliments cuits, plats froids, etc. : ils doivent être couverts et peuvent être rangés sur n'importe quelle clayette.
- Fruits et légumes : placez-les dans le tiroir prévu à cet effet.
- Beurre et fromage : ils doivent être emballés hermétiquement dans une feuille d'aluminium ou du film plastique.
- Les bouteilles de lait doivent être munies d'un bouchon et rangées dans les balconnets ou le compartiment à bouteilles.

### **Conseils pour la conservation des surgelés du commerce**

- Assurez-vous que les surgelés du commerce ont été stockés dans des conditions correctes par le détaillant.
- Une fois décongelés, les aliments se détériorent rapidement et ne doivent pas être recongelés.
- Ne dépassez pas la date limite de consommation indiquée sur l'emballage.

### **Arrêt de l'appareil**

Si vous devez arrêter l'appareil pour une longue période, il faut effectuer les opérations suivantes pour éviter la formation de moisissures à l'intérieur.

1. Enlevez tous les aliments.
2. Débranchez la fiche de la prise secteur.
3. Nettoyez l'intérieur de l'appareil et séchez-le soigneusement.
4. Laissez toutes les portes et les tiroirs entrouverts pour permettre à l'air de circuler.

# NETTOYAGE ET ENTRETIEN

---

Pour des raisons d'hygiène, l'intérieur de l'appareil, y compris ses accessoires, doivent être nettoyés régulièrement (au moins tous les deux mois).

## Attention !

Lors du nettoyage, l'appareil ne doit pas être raccordé au secteur ; Risque de choc électrique ! Avant de commencer à le nettoyer, mettez l'appareil à l'arrêt et débranchez-le de la prise de courant.

## Nettoyage de l'extérieur

Pour que votre appareil conserve un bel aspect, vous devez le nettoyer régulièrement.

- Essuyez l'afficheur avec un chiffon propre et doux.
- Pulvérisez de l'eau sur le chiffon au lieu de la pulvériser directement sur l'appareil. Cela permet d'assurer une répartition uniforme de l'humidité sur la surface.
- Nettoyez les portes, les poignées et la coque de l'appareil avec un détergent léger, puis essuyez-les avec un chiffon doux.

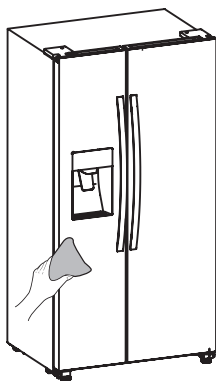

## Attention !

- N'utilisez pas d'objets coupants car ils risqueraient de rayer la surface.
- Pour le nettoyage, n'utilisez pas de diluant, de détergent pour voiture, d'eau de Javel, d'huiles essentielles, de détergents abrasifs ou de solvants organiques tels que le benzène. Ils peuvent endommager la surface de l'appareil et provoquer un incendie.

## Nettoyage de l'intérieur

Vous devez nettoyer régulièrement l'intérieur de l'appareil. Le nettoyage est plus facile lorsque l'appareil ne contient plus beaucoup d'aliments. Vous pouvez enlever les clayettes et les tiroirs pour un nettoyage approfondi. Lavez l'intérieur du congélateur avec une solution légère de bicarbonate de soude, puis rincez-le à l'eau tiède avec une éponge ou un chiffon essoré. Séchez soigneusement les clayettes, les tiroirs, toutes les surfaces et les pièces amovibles avant de les remettre en place.

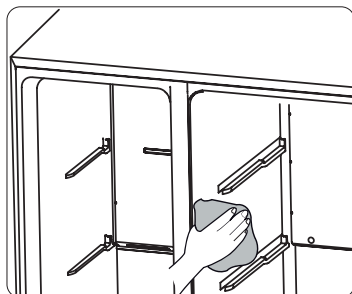

Bien que cet appareil dégivre automatiquement, une couche de glace peut apparaître sur les parois intérieures du compartiment congélateur si sa porte ou ses tiroirs ont été ouverts trop souvent ou trop longtemps. Si la couche est très épaisse, choisissez un moment où le congélateur est presque vide et procédez comme suit :

1. Retirez les aliments qui restent et les accessoires, débranchez l'appareil du secteur et laissez les portes et les tiroirs ouverts. Aérez la pièce à fond pour accélérer le processus.
2. Quand le dégivrage est terminé, nettoyez le congélateur comme indiqué plus haut. Attention !

N'utilisez pas d'objets tranchants pour enlever le givre du compartiment congélateur. Vous pourrez remettre l'appareil en marche et le rebrancher au secteur uniquement lorsque l'intérieur sera complètement sec.

## Nettoyage des joints de porte

Veillez à ce que les joints des portes restent propres. Les aliments et les boissons sucrées peuvent faire adhérer les joints à la cuve et ils risquent de se déchirer lorsque vous ouvrirez la porte. Lavez les joints avec un détergent doux et de l'eau tiède. Rincez-les et séchez-les soigneusement après le nettoyage. Attention ! Vous pourrez remettre l'appareil en marche et le rebrancher au secteur uniquement lorsque les joints des portes seront complètement secs.

## **Remplacement de l'ampoule à LED**

**Avertissement :** l'ampoule à LED doit être remplacée par une personne compétente. Si elle est usée, suivez les étapes ci-dessous :

1. Débranchez votre appareil.
2. Retirez le couvercle de l'éclairage
3. Tenez l'ampoule à LED d'une main et tirez-la de l'autre main tout en appuyant sur le connecteur.
4. Mettez la nouvelle ampoule à LED correctement en place d'un coup sec, puis remettez le couvercle.

# DÉPANNAGE

Si vous rencontrez un problème avec votre appareil ou si vous craignez qu'il ne fonctionne pas correctement, vous pouvez effectuer quelques vérifications simples avant d'appeler le service après-vente ; voir ci-dessous.

Attention ! N'essayez pas de réparer l'appareil vous-même. Si le problème persiste après avoir effectué les vérifications indiquées ci-dessous, contactez un électricien qualifié, un technicien de maintenance agréé ou le magasin dans lequel vous avez acheté l'appareil.

| Problème                      | Causes possibles & solutions   |
|-------------------------------|--|
| L'appareil ne fonctionne pas. | <ul style="list-style-type: none"><li>• Vérifiez si le cordon secteur est branché correctement à la prise de courant.</li><li>• Vérifiez le fusible ou le coupe circuit de l'alimentation électrique et remplacez-le si nécessaire.</li><li>• La température ambiante est trop basse. Essayez de régler l'appareil à une température plus froide.</li><li>• Il est normal que le congélateur ne fonctionne pas pendant le cycle de dégivrage automatique ou immédiatement après avoir été mis en marche (pour protéger le compresseur).</li></ul>  |
| Odeurs dans les compartiments | <ul style="list-style-type: none"><li>• Peut-être que l'intérieur a besoin d'être nettoyé.</li><li>• Certains aliments, emballages ou certaines boîtes dégagent une odeur.</li></ul>   |
| L'appareil fait du bruit      | <p>Les bruits ci-dessous sont tout à fait normaux :</p> <ul style="list-style-type: none"><li>• Fonctionnement du compresseur,</li><li>• Circulation de l'air provenant du petit moteur du ventilateur dans le compartiment congélateur ou dans d'autres compartiments,</li><li>• Gargouillis similaires à l'eau qui bout,</li><li>• Bruit d'éclatement pendant le dégivrage automatique,</li><li>• Cliquetis avant le démarrage du compresseur.</li></ul> <p>D'autres bruits inhabituels sont dus aux raisons énumérées ci-dessous et peuvent nécessiter une vérification et une action de votre part :</p> <ul style="list-style-type: none"><li>• L'appareil n'est pas à niveau.</li><li>• L'arrière de l'appareil touche le mur.</li><li>• Des bouteilles ou des récipients s'entrechoquent.</li></ul> |

| Problème                                  | Causes possibles & solutions  |
|---|---|
| Le moteur tourne sans interruption        | <p>Il est normal d'entendre fréquemment le bruit du moteur, il devra fonctionner davantage dans les circonstances suivantes :</p> <ul style="list-style-type: none"> <li>• La température est réglée à un niveau plus bas que nécessaire,</li> <li>• Vous avez placé récemment dans l'appareil une grande quantité d'aliments chauds,</li> <li>• La température ambiante est trop élevée,</li> <li>• Les portes ont été ouvertes trop longtemps ou trop souvent,</li> <li>• Après l'installation de l'appareil ou après être resté à l'arrêt pendant une longue période.</li> </ul> |
| Pellicule de givre dans le compartiment   | <ul style="list-style-type: none"> <li>• Vérifiez si les ouvertures d'aération ne sont pas obstruées par des aliments et assurez-vous que ces derniers sont rangés de façon à permettre une ventilation suffisante. Vérifiez si la porte ferme correctement. Pour éliminer le givre, reportez-vous au chapitre "Nettoyage et entretien".</li> </ul>   |
| La température intérieure est trop élevée | <ul style="list-style-type: none"> <li>• Vous avez peut-être ouvert les portes trop longtemps ou trop souvent, ou un obstacle quelconque gêne la fermeture des portes ; ou l'espace libre est insuffisant sur les côtés, à l'arrière ou au-dessus de l'appareil.</li> </ul>   |
| La température intérieure est trop basse  | <ul style="list-style-type: none"> <li>• Réglez une température plus élevée en suivant les instructions du chapitre "Fonctionnement de l'appareil".</li> </ul>  |
| La porte ferme difficilement              | <ul style="list-style-type: none"> <li>• Vérifiez si le haut du réfrigérateur est incliné de 10 à 15 mm vers l'arrière pour permettre aux portes de se fermer automatiquement, ou si quelque chose à l'intérieur empêche les portes de se fermer.</li> </ul>  |
| De l'eau s'écoule sur le sol              | <p>Il est possible que le collecteur d'eau de dégivrage (situé en bas, à l'arrière de l'appareil) ne soit pas à niveau, ou que la tubulure ne soit pas positionnée correctement pour conduire l'eau dans ce collecteur, ou que cette tubulure soit bouchée. Vous devrez peut-être éloigner le réfrigérateur du mur pour vérifier le collecteur et la tubulure. Vérifiez si le réfrigérateur est resté à l'arrêt pendant une longue période ; dans ce cas, la glace aurait pu fondre et l'eau se serait alors écoulée sur le sol.</p>  |

| Problème  | Causes possibles & solutions   |
|---|--|
| L'éclairage ne fonctionne pas                       | <ul style="list-style-type: none"> <li>• L'ampoule à LED est peut être usée. Reportez-vous au paragraphe "Remplacement de l'ampoule à LED" dans le chapitre "Nettoyage et entretien".</li> <li>• Le système de contrôle a désactivé l'éclairage parce que la porte est restée ouverte trop longtemps ; fermez la porte et rouvrez-la pour réactiver l'éclairage.</li> </ul>  |
| Les glaçons ne sortent pas du distributeur          | <ul style="list-style-type: none"> <li>• Avez-vous attendu 10 heures avant de mettre la fabrique de glaçons en marche après avoir installé la conduite d'alimentation en eau ? Si la température n'est pas suffisamment basse, la fabrication de glaçons peut prendre plus de temps, comme lors de la mise en service.</li> <li>• Le réservoir d'eau est-il installé correctement ? Vérifiez s'il est assez plein.</li> <li>• Avez-vous arrêté manuellement la fonction de fabrication de glaçons ? Assurez-vous d'avoir activé le mode "Cubes de glace" ou "Glace pilée".</li> <li>• Des glaçons sont-ils agglutinés dans le réservoir de glace ou bloqués dans la goulotte?</li> <li>• La température du congélateur est-elle trop élevée ? Essayez de la régler à un niveau inférieur.</li> </ul> |
| Le distributeur d'eau fraîche ne fonctionne pas     | <ul style="list-style-type: none"> <li>• Le réservoir d'eau est-il installé correctement ? Vérifiez s'il est assez plein.</li> <li>• La conduite d'eau est-elle abîmée ou pliée ? Assurez-vous qu'elle n'est pas obstruée.</li> <li>• Le réservoir d'eau a-t-il gelé en raison de la température trop basse du réfrigérateur ? Essayez de sélectionner un réglage moins froid sur le bandeau de commandes.</li> <li>• La pompe à eau fonctionne-t-elle ?</li> </ul>  |
| Vous entendez des gargouillis dans le réfrigérateur | <ul style="list-style-type: none"> <li>• Ceci est normal. Les gargouillis proviennent du liquide frigorigène qui circule dans le réfrigérateur.</li> </ul>   |

# MISE AU REBUT DE L'APPAREIL

Il est interdit de jeter cet appareil avec les ordures ménagères.

## Matériaux d'emballage

Les matériaux d'emballage portant le symbole de recyclage sont recyclables. Jetez les emballages dans le conteneur destiné à la récupération des déchets afin qu'il soit valorisé.

## Avant la mise au rebut de l'appareil

1. Débranchez la fiche de la prise de courant.
2. Couper le cordon d'alimentation et jetez-le avec la fiche secteur

**Attention !** Les réfrigérateurs contiennent du réfrigérant et leur isolation renferme des gaz. Le réfrigérant et les gaz doivent être éliminés de manière professionnelle, car ils peuvent provoquer des lésions oculaires ou s'enflammer. Avant de mettre l'appareil au rebut de façon appropriée, vérifiez que la tubulure du circuit de réfrigérant n'est pas endommagée.

|  | <b>CORRECT DISPOSAL OF THIS PRODUCT</b>   |
|--|---|
|  | <p>Le symbole de la poubelle barrée figure sur le produit ou sur son emballage en application de la directive européenne 2002/96/CE sur les Déchets d'Équipement Électrique et Électronique (DEEE). Cette directive sert de règlement cadre à la reprise, au recyclage et à la valorisation des appareils ménagers usagés dans toute l'Europe. Ce produit ne peut donc pas être jeté avec les ordures ménagères, mais doit faire l'objet d'une collecte sélective. Lorsque vous ne l'utiliserez plus, remettez-le à un service de ramassage spécialisé ou à une déchèterie - municipale ou privée - qui traite les DEEE ; vous contribuerez ainsi à éviter des conséquences néfastes pour la santé et l'environnement. Pour tout renseignement sur la mise au rebut et le recyclage de ce produit, veuillez contacter la mairie ou le service de la propreté de votre commune, ou encore le magasin dans lequel vous l'avez acheté.</p> |

Gorenje, d.o.o.

Partizanska 12

SI - 3320 Velenje, Slovenija

info@gorenje.com

www.gorenje.com