

THOMSON

THOMINOX 2

Lave-vaisselle

Dishwasher

Vaatwasser

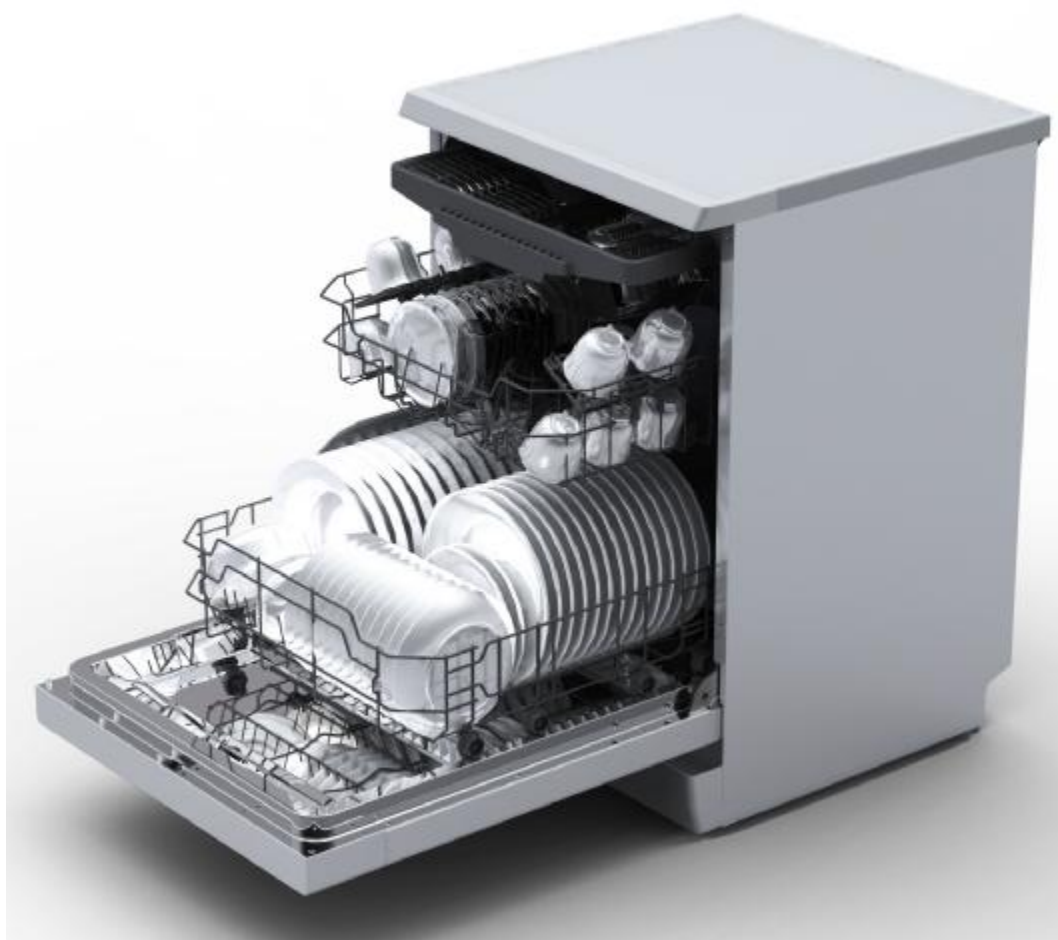

Manuel d'instructions
Instruction Manual

Gebruiksaanwijzing

TABLE DES MATIÈRES

AVERTISSEMENTS	2
CONSIGNES DE SÉCURITÉ IMPORTANTES.....	5
DESCRIPTION	6
AVANT D'INSTALLER VOTRE LAVE-VAISSELLE.....	8
INSTRUCTIONS D'INSTALLATION	8
Raccordement au réseau d'eau	8
Mise à l'horizontale.....	9
UTILISATION	10
Mises en garde et recommandations générales	10
Charger les paniers.....	11
Utiliser un adoucisseur d'eau	14
Utiliser les distributeurs de liquide de rinçage et de détergent.....	15
Programmes de lavage	18
Démarrer le lave-vaisselle	19
NETTOYAGE ET ENTRETIEN.....	21
Nettoyer l'unité de filtration	22
Nettoyer la porte	22
Nettoyer les bras de lavage	22
Précautions contre le gel	23
DÉPANNAGE	23
FICHE PRODUIT	26

AVERTISSEMENTS

Cet appareil est destiné à être utilisé dans des applications domestiques et analogues telles que:

- des coins cuisines réservés au personnel dans des magasins, bureaux et autres environnements professionnels;
- des fermes;
- l'utilisation par les clients des hôtels, motels et autres environnements à caractère résidentiel;
- des environnements du type chambres d'hôtes.

Cet appareil peut être utilisé par des enfants âgés d'au moins 8 ans et par des personnes ayant des capacités physiques, sensorielles ou mentales réduites ou dénuées d'expérience ou de connaissance, s'ils (si elles) sont correctement surveillé(e)s ou si

des instructions relatives à l'utilisation de l'appareil en toute sécurité leur ont été données et si les risques encourus ont été appréhendés. Les enfants ne doivent pas jouer avec l'appareil. Le nettoyage et l'entretien par l'utilisateur ne doivent pas être effectués par des enfants sans surveillance.

Si le câble d'alimentation est endommagé, il doit être remplacé par le fabricant, son service après-vente ou des personnes de qualification similaire afin d'éviter un danger.

Les détails concernant la méthode et la fréquence du nettoyage sont définis en pages 21&22 dans la section de "NETTOYAGE ET ENTRETIEN".

Il convient que la porte ne soit pas laissée en position ouverte dans la

mesure où cela pourrait présenter un danger de basculement.

MISE EN GARDE: Les couteaux et les autres ustensiles pointus doivent être placés dans le panier pointe vers le bas ou en position horizontale.

Les ensembles de raccordement neufs fournis avec l'appareil doivent être utilisés; il convient de ne pas réutiliser les ensembles de raccordement usagés.

Les informations sur la façon de charger le lave-vaisselle sont définies en pages 11-13 dans la section “CHARGEMENT DES PANIERS”.

La pression minimale admissible pour l'arrivée d'eau est de 0.04 MPa.

La pression maximale admissible pour l'arrivée d'eau est de 1 MPa.

La fiche de prise de courant doit demeurer facilement accessible après l'installation de l'appareil.

Le nombre maximal de couverts à laver par ce lave-vaisselle est de 14 couverts.



CONSIGNES DE SÉCURITÉ IMPORTANTES

- Le lave-vaisselle ne doit être utilisé que pour laver de la vaisselle et des ustensiles de cuisson domestiques.
- Ne débranchez jamais l'appareil de la prise secteur en tirant sur son cordon d'alimentation, saisissez toujours la fiche.
- Ne touchez jamais le lave-vaisselle si vous êtes pieds nus ou si vos mains ou vos pieds sont mouillés.
- N'ouvrez jamais la porte pendant un programme de lavage, car de l'eau et de la vapeur brûlantes pourraient être éjectées.
- Quand vous mettez au rebut un appareil usagé pourvu d'une porte avec verrou/loquet, veillez à ce que ce dernier soit désactivé pour éviter qu'un enfant ne s'y retrouve enfermé en jouant.
- Ne laissez pas les enfants grimper sur la porte du lave-vaisselle et ne placez jamais d'objet lourd sur la porte quand elle est ouverte, car cela pourrait déséquilibrer l'appareil.

DESCRIPTION

Vue avant (Intérieur)

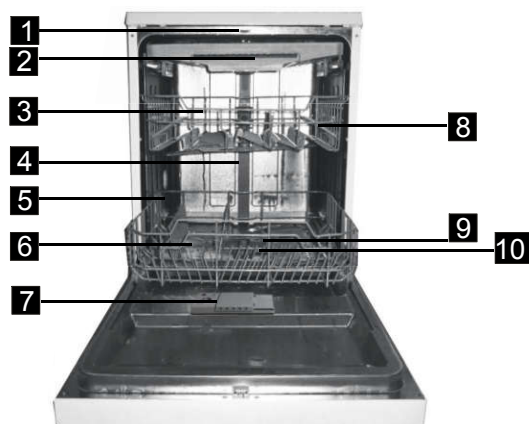

1. Bras d'aspersion supérieur
2. Étagère à couverts
3. Panier supérieur
4. Tuyau interne
5. Panier inférieur
6. Réservoir de sel
7. Distributeur de détergent et de

Vue arrière



- liquide de rinçage
8. Étagère porte-tasses
9. Bras d'aspersion inférieur
10. Dispositif de filtrage
11. Valve d'arrivée d'eau
12. Tuyau de vidange

Panneau de contrôle

Description



Côté gauche du panneau de contrôle



 Bouton marche/arrêt

Côté droit du panneau de contrôle



1. Affichage

- Affiche les voyants et la durée du programme de lavage :



- Affiche le délai de départ différé, le réglage de la dureté de l'eau et les codes d'erreur.

- Affiche les voyants de statut



Rajouter
du sel



Rajouter du
liquide de
rinçage

- Affiche les voyants des bras d'aspersions :

Indiquent sur quels paniers, supérieur (☀️), inférieur (☀️) ou les deux, le programme de lavage est réglé.

- Affiche les voyants Extra sec ☀️ et Express ☀️.

2. Touche Mode

- Permet de sélectionner le mode Extra sec ou Express.

3. Touche Double aspersion

- Permet de régler le programme de lavage sur le panier supérieur (☀️), inférieur (☀️) ou les deux.

4. Touche Départ Différé

5. P Touche Programme de lavage

Affichage frontal



L'affichage sur le devant du lave-vaisselle indique la durée de lavage restante, le délai de départ différé et les codes d'erreur.

AVANT D'INSTALLER VOTRE LAVE-VAISSELLE

Avant de brancher votre lave-vaisselle sur une prise électrique, vérifiez que la tension indiquée sur la plaque signalétique de votre appareil correspond à la tension du secteur de votre logement.

Cet appareil doit être mis à la terre. Le fabricant n'est pas responsable des dommages se produisant à cause de l'utilisation de l'appareil sans mise à la terre.

AVERTISSEMENT : Coupez l'alimentation électrique avant d'installer votre lave-vaisselle.

INSTRUCTIONS D'INSTALLATION

Ce lave-vaisselle peut être installé n'importe où dans votre cuisine à partir du moment où vous disposez d'assez d'espace pour le brancher et le relier aux canalisations d'arrivée et de sortie d'eau.

Pour des raisons de sécurité, ne branchez pas cet appareil sur une rallonge électrique.

Raccordement au réseau d'eau

Tuyau d'alimentation (alimentation en eau froide)



Le tuyau d'alimentation en eau de l'appareil se termine par un raccord femelle $\frac{3}{4}$ " (1,9 cm). L'alimentation en eau doit donc être pourvue d'un raccord mâle similaire et d'une canalisation avec robinet d'arrêt à proximité.



Raccordez fermement le raccord droit du tuyau d'alimentation à l'alimentation en eau en veillant à ce que les rondelles soient bien positionnées aux deux extrémités du tuyau.

Pression de l'eau

Pour des résultats de fonctionnement optimaux, la pression de l'eau d'alimentation doit être comprise entre 0,04 et 1 MPa. L'alimentation en eau du lave-vaisselle est contrôlée par un pressostat ; ainsi, si la pression des canalisations n'est pas assez forte, le lave-vaisselle mettra plus de temps à se remplir et pourra ne pas fonctionner.

AVERTISSEMENT : Refermez le robinet d'eau après utilisation.

Raccordement à la conduite de vidange

Insérez le tuyau de vidange dans un tuyau d'évacuation ou une colonne d'évacuation.

Fixez le tuyau de vidange au mur en utilisant le raccord de siphon fourni. L'extrémité du tuyau doit être raccordée à un tuyau d'évacuation dont la hauteur maximale doit être de 500 mm à 1100 mm au-dessus de la base du lave-vaisselle.

Le diamètre de la colonne d'évacuation doit être d'au moins 40 mm afin de permettre une entrée d'air autour de l'extrémité du tuyau d'évacuation.

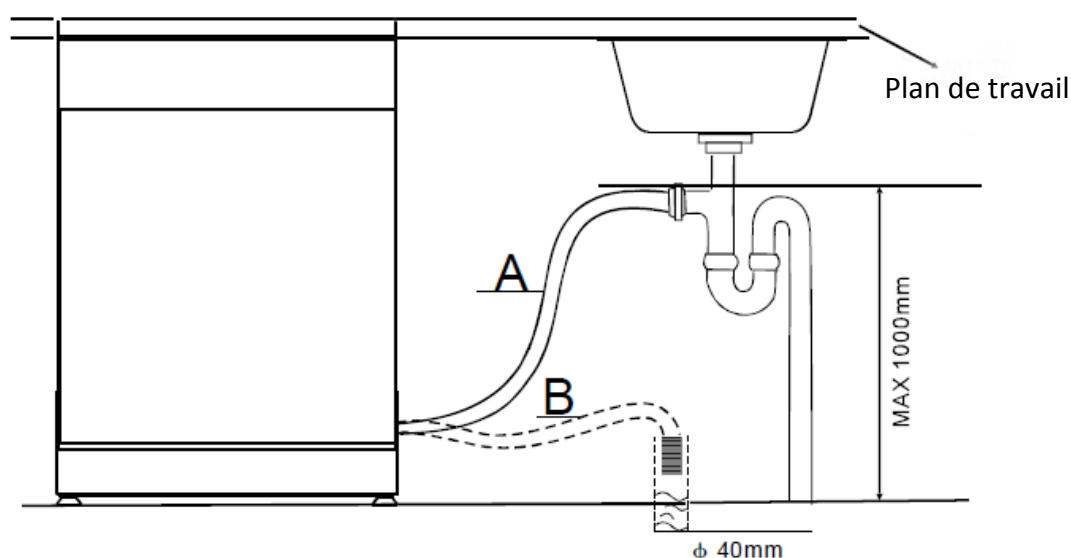

En cas de fuite, coupez immédiatement l'alimentation en eau et vérifiez tous les raccords du tuyau. Resserrez les raccords si nécessaire.

Si vous n'êtes pas en mesure d'arrêter la fuite vous-même, demandez conseil à un plombier qualifié.

Mise à niveau

Placez le lave-vaisselle sur une surface horizontale et stable.

Il est très important que le lave-vaisselle soit parfaitement positionné à l'horizontale pour éviter un dysfonctionnement. Vous pouvez mettre le lave-vaisselle à niveau en ajustant les pieds situés à la base de l'appareil.

UTILISATION

Votre lave-vaisselle nettoie en pulvérisant un mélange d'eau propre et de détergent (sous pression) contre les surfaces sales de la vaisselle. L'eau est pompée à travers des bras de lavage rotatifs, puis elle passe à travers un filtre pour retenir les particules alimentaires et les saletés, puis elle retourne dans les bras de lavage.

L'eau sale est pompée hors de l'appareil et remplacée par de l'eau propre à la fin de chaque cycle (le nombre de fois dépend du cycle utilisé).

REMARQUE :

Une eau trop dure affecte le fonctionnement du lave-vaisselle. L'eau dure provoque également des dépôts d'hydroxyde de calcium (pellicule blanche) et/ou de tartre sur la surface intérieure en inox de la cuve et sur la résistance du lave-vaisselle, située dans le puisard sous la grille amovible du filtre.

Pour minimiser ce problème, il est recommandé de faire fonctionner/rincer régulièrement l'intérieur du lave-vaisselle (vide) avec un verre de vinaigre blanc (au moins une fois par semaine).

Recommandations et avertissements généraux

Avant d'utiliser le lave-vaisselle pour la première fois, il est conseillé de lire les recommandations suivantes concernant les types de vaisselle à laver et leur chargement.

Avant de placer la vaisselle dans les paniers, il faut :

- Enlevez le gros des résidus alimentaires (par exemple les os), car ils pourraient boucher le filtre ou endommager la pompe de lavage.
- Faire tremper les poêles et les casseroles au fond desquelles il y a des résidus brûlés avant de les mettre dans le lave-vaisselle.

Il n'est en revanche pas nécessaire de rincer la vaisselle sous le robinet avant de la mettre dans la machine.

AVERTISSEMENTS :

- Veillez à ce que la vaisselle soit solidement positionnée de sorte qu'elle ne puisse pas se renverser ou bloquer la rotation des bras de lavage pendant le cycle de lavage.
- Les récipients, tels que les tasses, verres, bols et pots, doivent toujours être placés avec leur ouverture en bas et leurs cavités inclinées pour permettre à l'eau d'en sortir.
- N'empilez pas la vaisselle.
- Ne placez pas les verres trop près les uns des autres, car ils risquent de s'entrechoquer et de casser.
- Placez les articles les plus grands ou les plus difficiles à nettoyer dans le panier inférieur.
- Veillez à ce que les articles à laver soient conçus pour pouvoir être lavés dans un lave-vaisselle.

Articles ne pouvant pas être lavés dans un lave-vaisselle :

- Assiettes, pots et plats en bois
- Articles d'artisanat
- Plats en plastique (sauf indication contraire)
- Plats et objets en cuivre, zinc, étain ou laiton.
- Plats en aluminium
- Argenterie
- Verre et cristal
- Articles décorés (sauf indication contraire)

Chargement des paniers

Chargement des paniers supérieur et inférieur

Le panier supérieur est conçu pour accueillir les articles de vaisselle les plus délicats et les plus légers, comme les verres, les tasses et leurs soucoupes, ainsi que les petits bols et les plats peu profonds.

Le panier inférieur est conçu pour accueillir les casseroles, les couvercles, les assiettes, les saladiers, etc.

Les plats et les grands couvercles doivent être disposés de préférence sur les bords du panier, en veillant à ce que le bras d'aspersion supérieur puisse tourner librement.

La vaisselle doit être disposée de manière à ce que l'eau puisse atteindre toutes les surfaces.

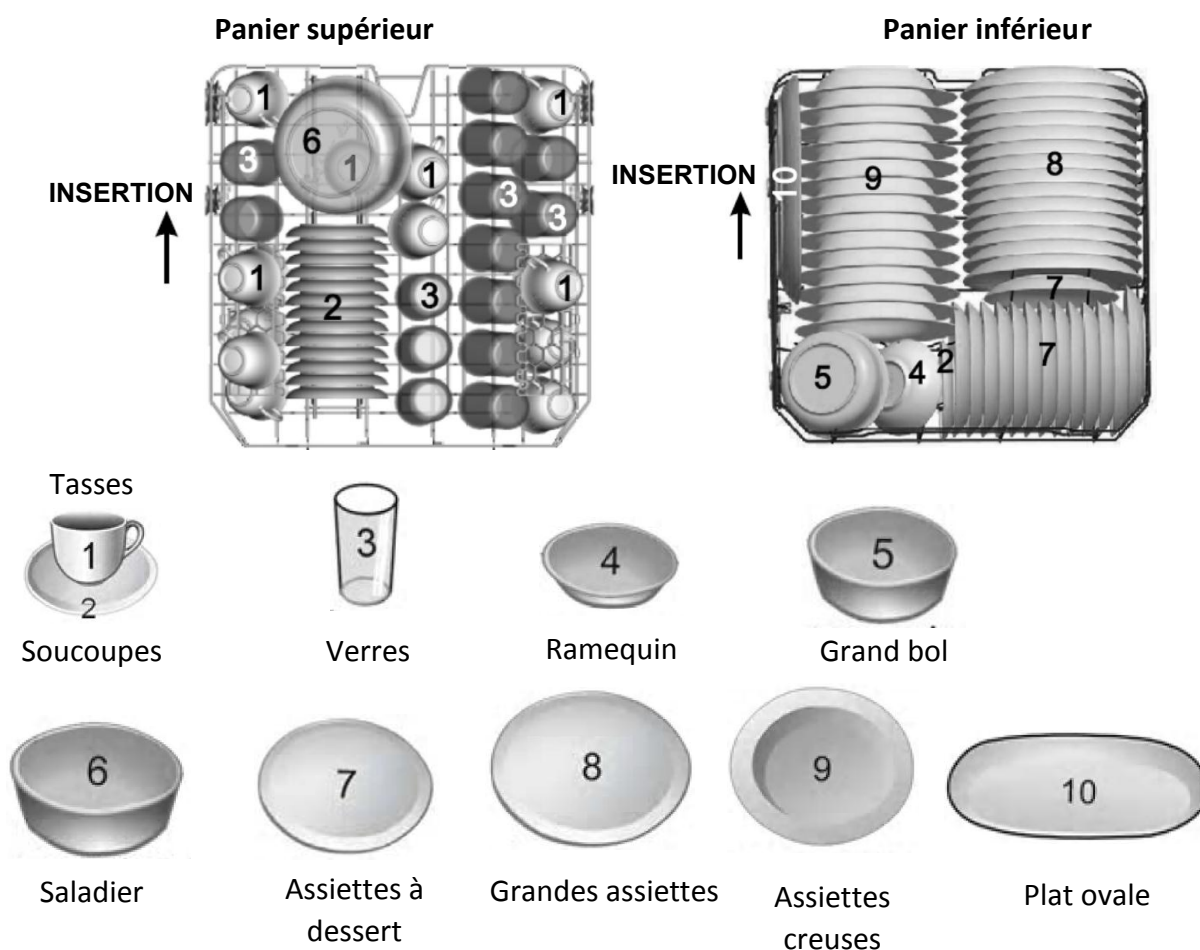

Le panier supérieur est équipé de deux étagères porte-tasses.
 Pour les charges réduites, les étagères porte-tasses supplémentaires peuvent être repliées si nécessaire, comme illustré ci-dessous.

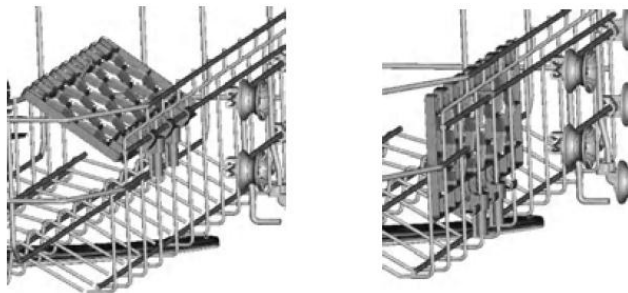

Les supports d'assiettes peuvent être mis à l'horizontale afin de gagner de la place dans le panier du bas, lorsque vous devez laver un plat très volumineux, par exemple.



Réglage en hauteur du panier supérieur

Le panier supérieur est réglable en hauteur de façon à faire de la place pour des ustensiles encombrants placés sur le panier supérieur ou sur celui du bas. Pour régler le panier supérieur en hauteur, placez ses roues sur des hauteurs de rail différentes.

Position inférieure

Position supérieure



Poignée de réglage

Chargement du tiroir à couverts

Disposez les couverts sur le tiroir.

Assurez-vous que le bras d'aspersion supérieur ne soit pas bloqué par des objets.

Lors du chargement, faites attention à ne pas vous blesser avec les lames des couteaux.

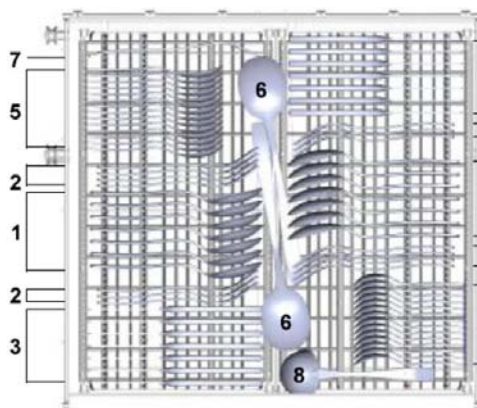

1. Cuillères à soupe
2. Fourchettes
3. Couteaux
4. Petites cuillères
5. Cuillères à dessert
6. Cuillères de service
7. Fourchettes de service
8. Louches



Le tiroir à couverts peut être positionné de 5 manières différentes :

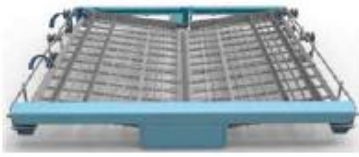

Les parties gauche et droite du tiroir sont inclinées.



La partie gauche est plate alors que la partie droite est inclinée.

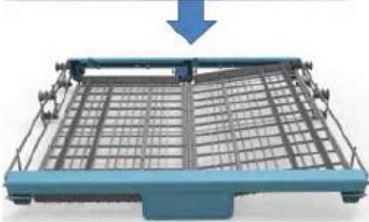

Les deux parties du tiroir sont plates.

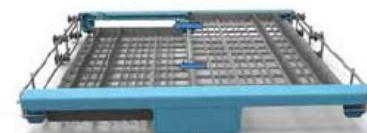

Déplacez la partie droite au-dessus de la partie gauche.



La partie droite du tiroir est enlevée.

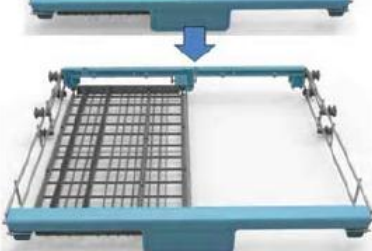

Utilisation d'adoucisseur d'eau

La dureté de l'eau varie d'une région à l'autre. Si l'eau utilisée dans votre lave-vaisselle est dure, il y aura des dépôts sur la vaisselle. Cet appareil est équipé d'un adoucisseur d'eau spécial fonctionnant avec du sel spécifiquement conçu pour éliminer les minéraux présents dans l'eau.

ATTENTION :

- Utilisez **exclusivement** du sel spécifiquement formulé pour les lave-vaisselles domestiques.
- **N'utilisez pas de sel de table**, car il contient des substances insolubles pouvant endommager le système d'adoucissement d'eau.
- Remplissez le réservoir de sel **avant de démarrer le programme de lavage**. Ainsi, l'excès de solution saline sera immédiatement emporté par l'eau. La présence prolongée d'eau salée dans le réservoir peut provoquer de la **corrosion**.
- Si vous comptez utiliser des tablettes pour lave-vaisselle, il n'est alors pas nécessaire d'utiliser du sel ou du liquide de rinçage, mais sachez que le voyant Rajouter du sel  restera allumé sur le panneau de contrôle. C'est normal et cela n'affecte pas le fonctionnement de votre lave-vaisselle.

Réglage de la consommation de sel

1. Ouvrez la porte et allumez le lave-vaisselle.
2. Pour connaître la consommation de sel, maintenez la touche **P** enfoncée jusqu'à ce que « H3 » (réglage d'usine) s'affiche.
3. Quand la valeur est affichée, appuyez plusieurs fois sur la touche **P** pour modifier le réglage entre H1 et H6 afin de l'adapter à la dureté de l'eau.
4. Appuyez sur  pour confirmer le réglage.

DURETÉ DE L'EAU				Affichage	Consommation de sel (grammes/cycle)
°dH	°fH	°Clarke	mmol/l		
0~5	0~9	0~6	0~0,94	H1	0
6~11	10~20	7~14	1,0~2,0	H2	9
12~17	21~30	15~21	2,1~3,0	H3	12
18~22	31~40	22~28	3,1~4,0	H4	20
23~34	41~60	29~42	4,1~6,0	H5	30
35~55	61~98	43~69	6,1~9,8	H6	60

REMARQUE :

1°dH = 1,25°Clarke = 1,78°fH = 0,178 mmol/l

°dH : Degré allemand

°fH : Degré français

°Clarke : Degré britannique

Remplissage du réservoir de sel

1 Dévissez le bouchon du réservoir de sel en le tournant dans le sens antihoraire.

2 Placez l'extrémité de l'entonnoir fourni dans l'ouverture du réservoir de sel. Versez environ 1,5 kg de sel dans le réservoir de sel.

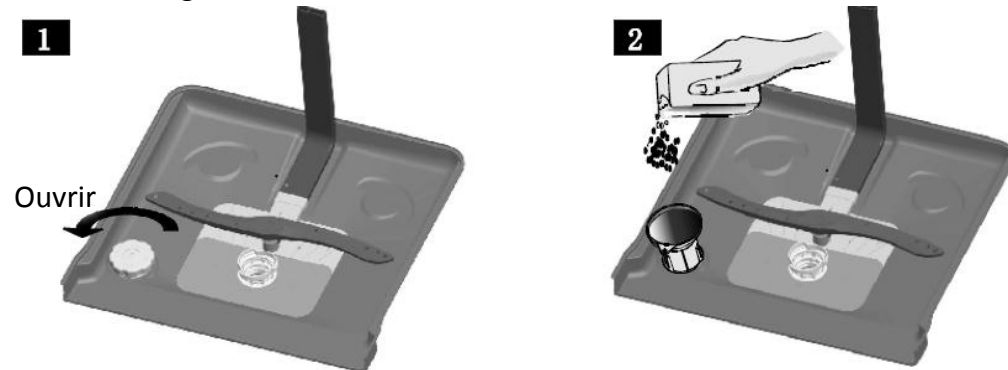

Refermez le bouchon en le tournant dans le sens horaire.

REMARQUE : Rajoutez du sel dans le réservoir uniquement quand le voyant Rajouter du sel



s'allume. Selon la vitesse de dissolution du sel, le voyant Rajouter du sel peut rester allumé même une fois que vous avez rempli le réservoir de sel.

Utilisation des distributeurs de liquide de rinçage et de détergent

Le liquide de rinçage aide la vaisselle à sécher plus vite et permet d'éviter la formation de tartre et de taches. Il se déverse automatiquement dans l'eau lors du cycle de rinçage final.

Les distributeurs de liquide de rinçage et de détergent se trouvent sur l'intérieur de la porte : Le **distributeur de détergent** se trouve à **droite** et le **distributeur de liquide de rinçage** se trouve à **gauche**.



Remplissage du liquide de rinçage

- 1** Dévissez le bouchon du distributeur de liquide de rinçage en le tournant dans le sens antihoraire et retirez-le.
- 2** Versez le liquide de rinçage jusqu'à ce que le réservoir soit plein.
 - L'indicateur visuel du niveau à côté du bouchon doit être complètement noir.
- 3** Refermez le bouchon en le tournant dans le sens horaire.

REMARQUE : Ajoutez du liquide de rinçage quand l'indicateur visuel du niveau redevient clair ou quand le voyant Rajouter du liquide de rinçage s'allume.

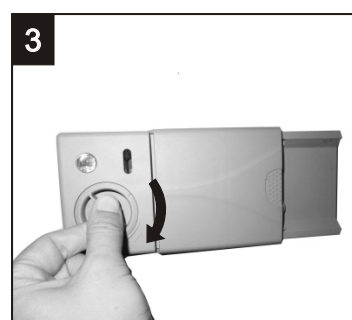
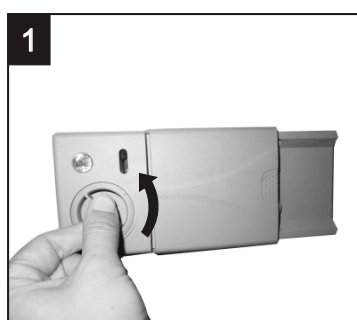

Réglage du distributeur de liquide de rinçage

En usine, le lave-vaisselle est réglé sur 3, mais vous pouvez choisir l'un des 6 réglages. La quantité de liquide de rinçage utilisée est proportionnelle à la position du sélecteur.

1. Pour modifier le réglage du distributeur de liquide de rinçage, retirez le bouchon du distributeur.
2. Avec un tournevis (non fourni), tournez le régulateur de liquide de rinçage sur le réglage désiré.
3. Refermez le bouchon en le tournant dans le sens horaire.



REMARQUE : Le réglage du distributeur de liquide de rinçage doit être **augmenté** si la vaisselle paraît terne ou comporte des taches circulaires. Si la vaisselle est collante ou comporte des traînées blanches, il faut **baisser** le réglage du distributeur de liquide de rinçage.

Ajouter le détergent

1 Pour ouvrir le couvercle du distributeur de détergent, appuyez doucement sur le bouton de déverrouillage.

2 Ajoutez le détergent et refermez soigneusement le couvercle.

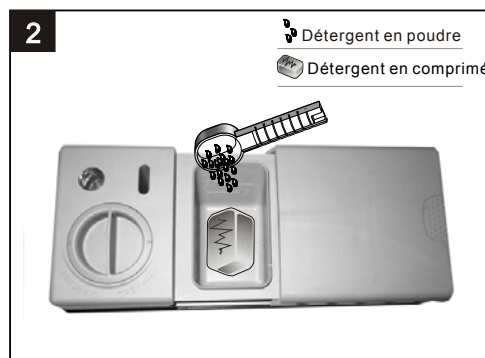
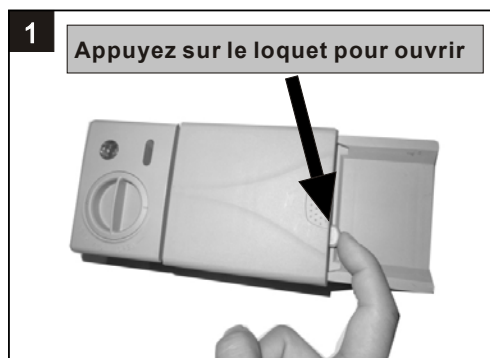

A détergent pour le cycle de lavage principal



REMARQUE: Utilisez uniquement un détergent spécialement formulé pour les lave-vaisselle. Pour obtenir des résultats de lavage optimaux, il est important d'utiliser un détergent de bonne qualité.

Pour que le séchage soit plus efficace, il est recommandé d'utiliser du liquide de rinçage lors de l'utilisation d'une tablette 3-en-1 ou tout-en-un.

Fermer le compartiment de détergent

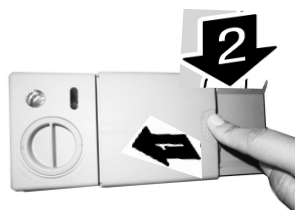

Si vos plats ne sont que modérément sales, vous pouvez utiliser moins de détergent que la quantité recommandée.





–compartiment.



Appuyez sur le couvercle (1) jusqu'à ce qu'il se ferme (2).

– Si vous utilisez un détergent sous forme de comprimés, consultez les recommandations du fabricant fournies sur l'emballage afin de déterminer où les comprimés doivent être placés à l'intérieur du lave-vaisselle (par exemple dans le panier à couverts, le compartiment de détergent, etc.).

– Assurez-vous que le couvercle sur le compartiment de détergent est bien fermé, même si vous utilisez des comprimés.

Programmes de lavage

Programme	Degré de saleté	Description du cycle	Quantités recommandées de détergents de pré-lavage/lavage	Durée du cycle (minutes)	Électricité (kWh)	Eau (L)	Besoin de liquide de rinçage
 AUTO Auto	Lavage à détection automatique pour la vaisselle légèrement, normalement ou extrêmement sale.	Prélavage (45°C) Lavage auto (45 °C -55 °C) Rinçage Rinçage (65°C) Séchage	5/30 g (ou 3 en 1)	150	0,9-1,3	11-15	Oui
 Intensif	Pour la vaisselle très sale et pour les casseroles, poêles et plats normalement sales, mais comportant des résidus secs.	Prélavage (50°C) Lavage (60°C) Rinçage Rinçage Rinçage (70°C) Séchage	5/30 g (ou 3 en 1)	175	1,6	17,5	Oui
 Normal	Pour la vaisselle normalement sale, par exemple les poêles légèrement sales, les casseroles et les verres.	Prélavage (45°C) Lavage (55°C) Rinçage Rinçage (65°C) Séchage	5/30 g (ou 3 en 1)	185	1,3	13,5	Oui
Eco *Éco	Programme standard quotidien pour la vaisselle normalement sale, par exemple les casseroles, assiettes et verres.	Prélavage Lavage (45°C) Rinçage (65°C) Séchage	5/30 g (ou 3 en 1)	195	0,93	10	Oui
 Verres	Pour la vaisselle peu sale et ne nécessitant pas de séchage intensif.	Prélavage Lavage (40°C) Rinçage Rinçage (60°C) Séchage	5/30 g	130	0,9	13	Oui

 90 minutes	Pour la vaisselle peu sale et ne nécessitant pas de séchage intensif.	Lavage (65°C) Rinçage Rinçage (65°C) Séchage	35 g	90	1,35	12,5	Oui
 Rapide	Programme court pour la vaisselle peu sale et pour les lavages rapides.	Lavage (45°C) Rinçage (50°C) Rinçage (55°C)	25 g	30	0,75	11	Non
 Rinçage	Pour rincer les salissures non adhérentes des plats.	Prélavage	N/A	15	0,02	4	Non

* Programme de test pour la norme EN 50242

Ci-dessous les informations du programme de comparaison, conformément à la norme EN 50242 :

- Capacité : 14 couverts
- Position du panier supérieur : Position basse
- Réglage du distributeur de liquide de rinçage : 6
- Réglage de l'adoucisseur d'eau : H4

REMARQUE :

1. La durée de lavage peut varier en fonction de la température de l'eau et de la température ambiante.
2. La consommation électrique en mode laissé sur marche est de 0,49 W (porte ouverte) et de 0,45 W en mode arrêt.

Démarrage du lave-vaisselle

1. Ouvrez le robinet d'eau.
2. Ouvrez la porte du lave-vaisselle.
3. Inspectez les filtres.
 - Vérifiez qu'ils sont propres et correctement positionnés. (Voir le chapitre « Nettoyage et entretien ».)
4. Vérifiez qu'il y a du sel et du liquide de rinçage dans l'appareil.
5. Placez la vaisselle dans l'appareil.
 - Vérifiez que les bras de lavage peuvent tourner librement.
6. Ajoutez la quantité requise de détergent dans le distributeur conformément aux indications du tableau « Programmes de lavage ».
7. Appuyez sur  pour allumer l'appareil.
8. Sélectionnez le programme de lavage désiré en appuyant plusieurs fois sur la touche P.
 - Le voyant du programme correspondant s'allume sur l'écran.

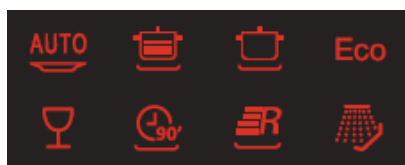



- **Minuteur de départ différé** : Le minuteur de départ différé vous permet de différer le départ du programme de lavage de 1 heure à 24 heures au maximum.

Appuyez plusieurs fois sur  jusqu'à ce que le délai de départ différé désiré soit affiché à l'écran, par exemple H:03 pour un départ dans 3 heures.

Une fois le minuteur de départ différé réglé, fermez la porte pour activer cette fonction.

Pour désactiver le départ différé, appuyez plusieurs fois sur  jusqu'à ce que l'écran affiche « H:00 ».

9. Pour activer la fonction Extra sec ou Express, appuyez plusieurs fois sur  jusqu'à ce que le voyant de la fonction désirée s'allume.

- La fonction Extra sec  ne peut être utilisée qu'avec les programmes Intensif, Normal, Éco, Verres et 90 minutes. Quand cette fonction est activée, le lave-vaisselle augmente la température à la fin du programme pour améliorer le séchage.
- La fonction Express  ne peut être utilisée qu'avec les programmes Intensif, Normal, Éco, Verres et 90 minutes. Quand cette fonction est activée, le lave-vaisselle réduit la durée du programme tout en augmentant légèrement la quantité d'eau et la consommation électrique.



10. Appuyez plusieurs fois sur  pour sélectionner le bras de lavage supérieur, inférieur ou les deux.



- Le(s) voyant(s) correspondant(s) s'allume(nt) sur l'écran.

11. Refermez bien la porte du lave-vaisselle.

- Le cycle de lavage démarre.

12. À la fin du programme de lavage, le lave-vaisselle sonne et s'éteint automatiquement.

13. Attendez 15 minutes environ avant d'ouvrir la porte du lave-vaisselle pour éviter de vous brûler.

14. Sortez la vaisselle.



Le programme de lavage ne démarre pas si la porte du lave-vaisselle a été laissée ouverte ou a été mal refermée.



N'ouvrez pas la porte quand le lave-vaisselle est en fonctionnement, car de l'eau brûlante pourrait être éjectée et vous brûler.

Ajout de vaisselle supplémentaire

1. Ouvrez légèrement la porte pour éteindre le lave-vaisselle en prenant garde au dégagement de vapeur.
2. Placez la vaisselle supplémentaire dans le lave-vaisselle.
3. Refermez la porte. Le programme reprend à partir du point où vous l'avez interrompu.

Modification d'un programme de lavage en cours

Si vous vous êtes trompé lors de la sélection du programme de lavage, il est possible d'en changer.

1. Ouvrez la porte.
2. Maintenez la touche **P** enfoncée pendant 3 secondes. Vous entendez un bip.
3. Appuyez plusieurs fois sur la touche **P** pour sélectionner un nouveau programme.
 - Le voyant du nouveau programme s'allume.
4. Fermez la porte pour démarrer le nouveau programme.

NETTOYAGE ET ENTRETIEN

Éteignez et débranchez toujours l'appareil avant de le nettoyer.

N'utilisez pas de solvants chimiques ni de détergents agressifs, car ils peuvent détériorer le revêtement de finition du produit.

Nettoyez les surfaces externes et le réservoir de l'appareil avec un chiffon humidifié.

Nettoyage des filtres

L'unité de filtration comporte un filtre principal (1), un filtre central (2) et un microfiltre (3).

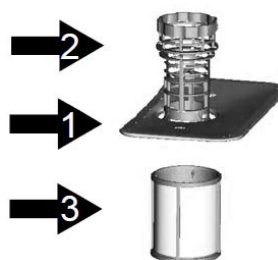

Démontage des filtres

Tournez l'unité de filtration dans le sens antihoraire pour la retirer de l'appareil. Relevez-la et séparez ses différents filtres. Rincez-les à l'eau courante avec une brosse souple.

Nettoyez régulièrement les filtres. Réinsérez-les en les tournant dans le sens horaire jusqu'à ce qu'ils soient bien en position.

ATTENTION : N'utilisez jamais l'appareil sans ses filtres.

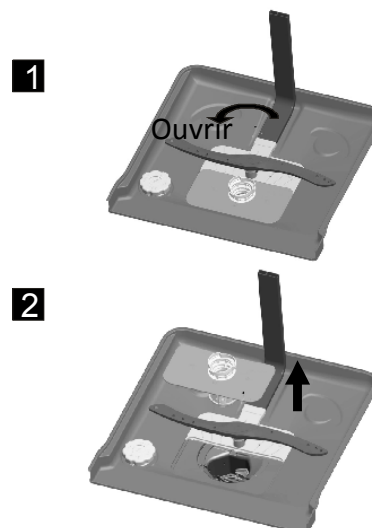

Nettoyage de la porte

Nettoyez le pourtour de la porte avec un chiffon humide.

Pour éviter que de l'eau ne pénètre dans les composants électriques et de verrouillage de la porte, n'utilisez pas de nettoyant à spray.

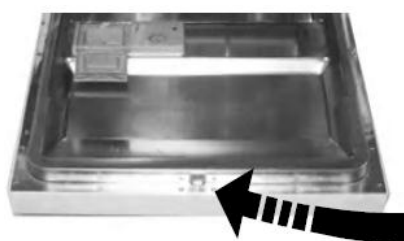

Nettoyage des bras de lavage

Les bras de lavage se démontent facilement. Leurs buses doivent être nettoyées régulièrement pour éviter qu'elles ne se bouchent.

Pour démonter les bras de lavage supérieur et inférieur, immobilisez-les et dévissez-les ou tirez-les vers l'extérieur.

Lavez les bras de lavage à l'eau courante, puis réassemblez-les, **vérifiez que rien ne gêne leur rotation.**

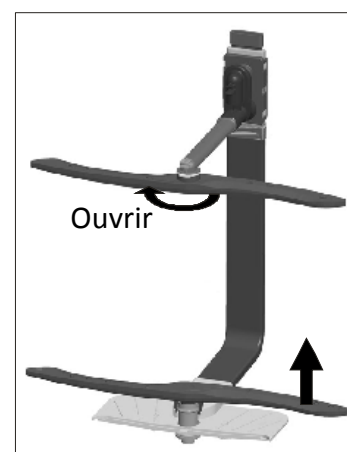

Précautions contre le gel

Ne placez pas le lave-vaisselle dans un endroit où la température est inférieure à 0 °C. Si cela est inévitable, videz le lave-vaisselle, fermez sa porte, débranchez le tuyau d'alimentation en eau et videz-le.

DÉPANNAGE

Problème	Causes possibles	Solutions
Le lave-vaisselle ne démarre pas.	Le fusible a grillé ou le disjoncteur s'est déclenché.	Changez le fusible ou réenclenchez le disjoncteur. Débranchez tous les autres appareils branchés sur le même circuit électrique que le lave-vaisselle.
	La prise électrique sur laquelle le lave-vaisselle est branché n'est pas sous tension.	Vérifiez que le lave-vaisselle est allumé et que sa porte est correctement fermée. Vérifiez que le cordon d'alimentation est correctement branché dans une prise murale.
	La porte n'a pas été correctement fermée.	Fermez complètement la porte.
L'eau n'est pas évacuée du lave-vaisselle.	Le tuyau de vidange est plié.	Inspectez le tuyau de vidange.
	Les filtres sont encrassés.	Nettoyez les filtres (voir le chapitre « Nettoyage des filtres »).
	L'évier de la cuisine est bouché.	Vérifiez que l'évier de la cuisine se vide correctement. Si l'évier de la cuisine ne se vide pas, demandez à un plombier de l'inspecter.
Il y a de la mousse dans la cuve.	Le détergent utilisé est inapproprié.	Utilisez exclusivement du détergent spécifiquement conçu pour les lave-vaisselles afin d'éviter qu'il n'y ait de la mousse. Si de la mousse se forme, ouvrez la porte du lave-vaisselle et attendez qu'elle se réduise. Refermez complètement la porte du lave-vaisselle, puis démarrez un programme de lavage pour vidanger l'eau. Si nécessaire, répétez cette opération.
	Du liquide de rinçage a été renversé.	Essayez toujours immédiatement les coulures de liquide de rinçage.

Les surfaces intérieures de la cuve sont tachées.	Le détergent utilisé contient du colorant.	Utilisez exclusivement du détergent sans colorant.
Les surfaces internes sont recouvertes d'un film blanc.	Il est dû aux minéraux contenus dans l'eau dure.	Nettoyez l'intérieur de la cuve avec une éponge humide et un détergent pour lave-vaisselle (portez des gants en caoutchouc). N'utilisez jamais aucun produit autre que des détergents spécifiquement conçus pour les lave-vaisselles afin d'éviter qu'il n'y ait de la mousse.
Il y a des traces de rouille sur les couverts.	Les couverts ne sont pas résistants à la corrosion.	
	Aucun programme de lavage n'a été effectué après l'ajout de sel dans le lave-vaisselle. Un peu de sel a pénétré dans le cycle de lavage.	Faites toujours fonctionner le programme de lavage rapide. Mettez du sel dans le lave-vaisselle sans vaisselle.
Le lave-vaisselle est bruyant.	Les articles s'entrechoquent. Les bras de lavage percutent des articles.	Consultez le chapitre « Chargement des paniers » pour repositionner les articles.
La vaisselle n'est pas propre.	Les articles n'ont pas été correctement positionnés.	Consultez le chapitre « Chargement des paniers ».
	Le programme de lavage sélectionné est trop doux.	Choisissez un programme plus intensif. Consultez le tableau « Programmes de lavage ».
	Une quantité insuffisante de détergent a été utilisée ou le détergent utilisé n'est pas approprié.	Utilisez plus de détergent ou changez-en.
	Les bras de lavage sont bloqués.	Modifiez la position des articles pour qu'ils ne gênent pas la rotation des bras de lavage.

	Les filtres ne sont pas propres ou ne sont pas correctement positionnés.	Nettoyez et/ou installez correctement les filtres.
Il y a des traces ou des taches sur la vaisselle.	Le réglage du distributeur de liquide de rinçage est insuffisant.	Modifiez le réglage du distributeur de liquide de rinçage.
Les articles ne sèchent pas bien.	Les articles n'ont pas été correctement positionnés.	Consultez le chapitre « Chargement des paniers ».
	Il n'y a plus ou pas assez de liquide de rinçage.	Augmentez la quantité de liquide de rinçage ou rajoutez-en.
	Le programme sélectionné n'est pas approprié.	Sélectionnez un programme dont la durée de lavage est plus longue.

Codes d'erreur

En cas de dysfonctionnement, l'écran affiche des codes d'erreur pour vous alerter :

Codes d'erreur	Signification	Cause possible
E1	L'arrivée d'eau prend trop de temps.	Le robinet n'est pas ouvert, ou l'alimentation en eau est restreinte ou la pression d'eau est insuffisante.
E4	Débordement	Des pièces du lave-vaisselle fuient.
E8	Problème d'orientation de la valve de distribution.	Circuit ouvert ou dysfonctionnement de la valve de distribution. Contactez un réparateur qualifié.

AVERTISSEMENT !

En cas de débordement, fermez l'arrivée d'eau avant d'appeler un réparateur.

FICHE PRODUIT

Cette fiche produit a été établie conformément au règlement EU N°1059/2010.

Marque	Thomson
Modèle	THOMINOX 2
Nombre de couverts standards	14
Classe d'efficacité énergétique ①	A ⁺⁺
Consommation annuelle d'énergie ②	266 kWh/an
Consommation énergétique pour un cycle de nettoyage standard	0,93 kWh/cycle
Consommation d'énergie dans le mode éteint	0,45 W
Consommation d'électricité dans le mode laissé sur marche (porte ouverte)	0,49 W
Durée du mode laissé sur marche	30 minutes
Consommation annuelle d'eau ③	2800 litres
Classe d'efficacité de séchage ④	A
Cycle de lavage standard ⑤	Eco 45 °C
Durée du programme correspondant au cycle de lavage standard	195 minutes
Niveau de bruit	44 dB(A) re 1 pW
Montage	Pose libre
Hauteur	845 mm
Largeur	598 mm
Profondeur (avec raccords)	600 mm
Puissance absorbée	1760-2100 W
Tension et fréquence nominales	220-240 V~ 50 Hz
Pression d'eau (flux d'eau)	0,4~10 bars = 0,04~1 Mpa

REMARQUE :

- ① De A+++ (meilleure efficacité) à D (plus mauvaise efficacité)
- ② Consommation d'énergie de 266 kWh par an, sur la base de 280 cycles de lavage standard avec alimentation en eau froide et consommation des modes à faible puissance. La consommation d'énergie réelle dépend des conditions d'utilisation de l'appareil.
- ③ Consommation en eau annuelle de 2800 litres calculée sur la base de 280 cycles de nettoyage standards. La consommation réelle d'eau dépend des conditions d'utilisation de l'appareil.
- ④ De A (meilleure efficacité) à G (plus mauvaise efficacité)

- 5 Ce programme convient pour nettoyer la vaisselle normalement sale. C'est le programme le plus efficace en termes de consommation combinée d'énergie et d'eau pour ce type de vaisselle.

Cet appareil est conforme aux normes et directives européennes dans leur version actuelle au moment de la livraison :

- LVD 2006/95/CE
- CEM 2004/108/CE
- ERP 2009/125/CE

Les valeurs susmentionnées ont été mesurées conformément aux normes dans les conditions spécifiées de fonctionnement, quantité de détergent, etc.

Cette notice d'utilisation est basée sur les normes et règlements de l'Union Européenne.

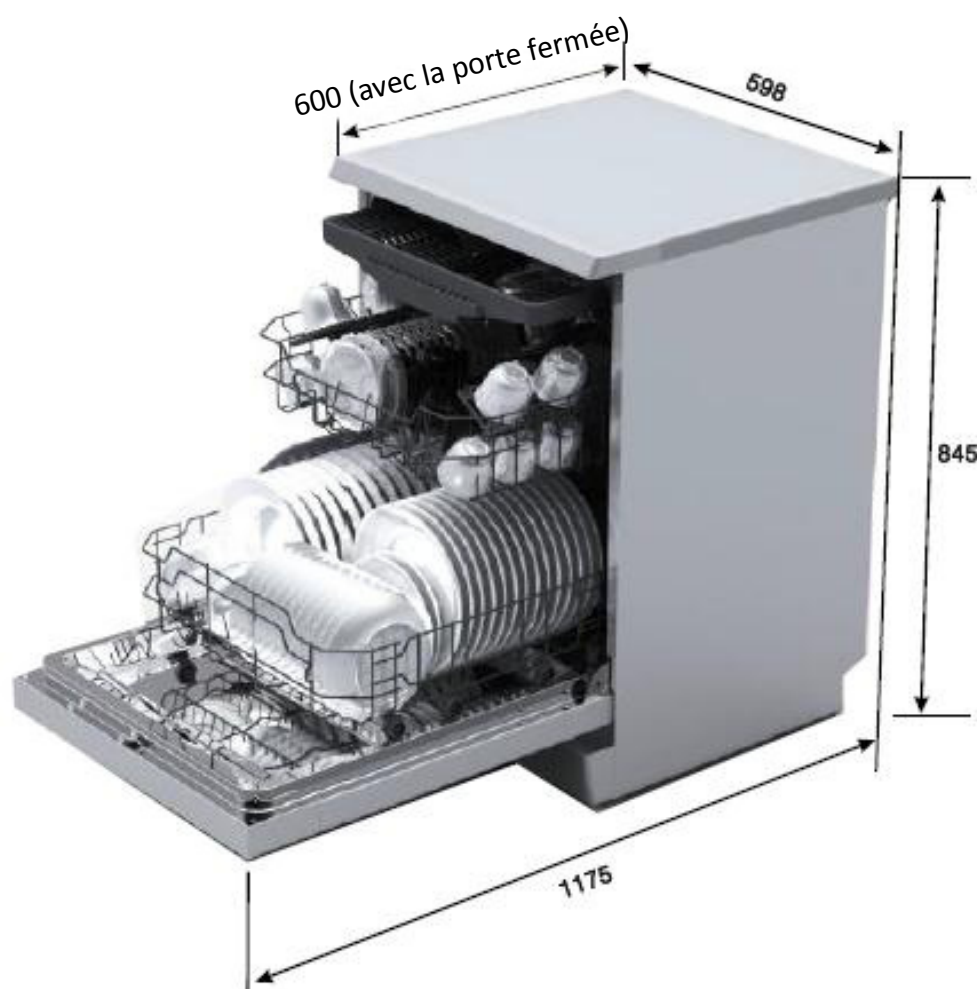

THOMSON est une marque de Technicolor utilisée sous licence par DARTY.

MISE AU REBUT



En tant que distributeur responsable, nous accordons une grande importance à la protection de l'environnement.

Nous vous encourageons à respecter les procédures correctes de mise au rebut de votre appareil, des piles et des éléments d'emballage. Cela aidera à préserver les ressources naturelles et à garantir qu'il soit recyclé d'une manière respectueuse de la santé et de l'environnement.

Vous devez jeter ce produit et son emballage selon les lois et les règles locales.

Puisque ce produit contient des composants électroniques et parfois des piles, le produit et ses accessoires doivent être jetés séparément des déchets domestiques lorsque le produit est en fin de vie.

Pour plus de renseignements sur les procédures de mise au rebut et de recyclage, contactez les autorités de votre commune.

Apportez l'appareil à point de collecte local pour qu'il soit recyclé. Certains centres acceptent les produits gratuitement.

Hotline Darty France

Quels que soient votre panne et le lieu d'achat de votre produit en France, avant de vous déplacer en magasin Darty, appelez le 0 978 970 970 (prix d'un appel local) 7j/7 et 24h/24.

Hotline Vandendorre

Le service après-vente est joignable au +32 2 334 00 00, du lundi au vendredi de 8h à 18h et le samedi de 9h à 18h.

En raison des mises au point et améliorations constamment apportées à nos produits, de petites incohérences peuvent apparaître dans ces instructions. Veuillez nous excuser pour la gêne occasionnée.

Darty Holdings SAS © 14 route d'Aulnay 93140 Bondy, France 23/05/2016