

THOMSON

**TH WD 16 107
TH WD 16 107 SILVER**

**LAVE LINGE SÉCHANT
WASHER DRYER
WAS- EN DROOGCOMBINATIE**

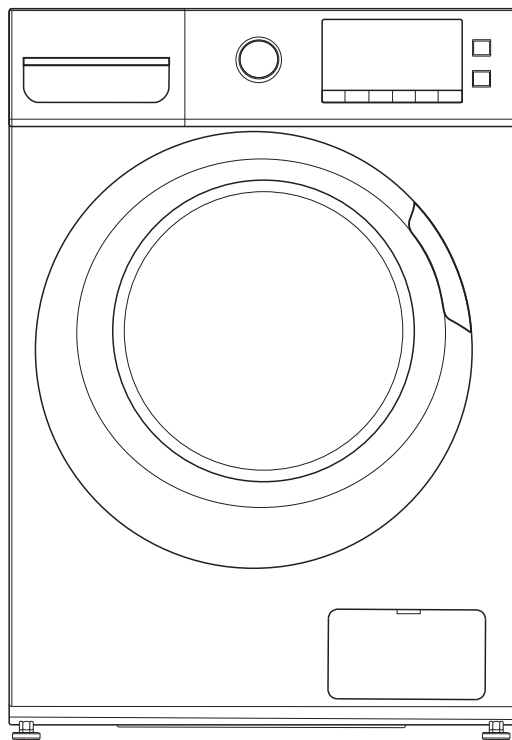

**MANUEL D'UTILISATION
HANDLEIDING**

OPERATING INSTRUCTIONS

TABLE DES MATIÈRES

AVERTISSEMENTS.....	3
INSTRUCTIONS IMPORTANTES DE SÉCURITÉ.....	7
DESCRIPTION DE L'APPAREIL	7
INSTALLATION.....	8
PANNEAU DE CONTRÔLE.....	9
FONCTIONNEMENT.....	11
Premier lavage.....	11
Verser la lessive dans le lave-linge	11
Laver et sécher les vêtements.....	12
Réglage du niveau de séchage.....	12
Fonction de démarrage différé.....	13
Fonction d'alerte.....	13
Fonction de mémorisation des programmes.....	13
Fonctions supplémentaires	13
Verrouillage sécurité enfants.....	16
Ajouter du linge.....	16
Tableau des programmes.....	17
Modifier un programme, la température et la vitesse d'essorage pendant le fonctionnement.....	18
En cas de coupure de courant.....	18
Détection anti-mousse.....	19
Conseils et astuces de lavage et de séchage.....	19
NETTOYAGE ET ENTRETIEN.....	21
GUIDE DE DÉPANNAGE.....	23
SPÉCIFICATIONS TECHNIQUES.....	25
MISE AU REBUT.....	27

AVERTISSEMENTS

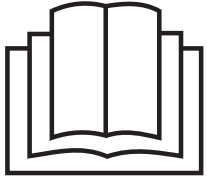

Lisez la notice d'utilisation.

Cet appareil est destiné à un usage domestique uniquement. Toute utilisation autre que celle prévue pour cet appareil, ou pour une autre application que celle prévue, par exemple une application commerciale, est interdite.

Si le câble d'alimentation est endommagé, il doit être remplacé par le fabricant, son service après vente ou des personnes de qualification similaire afin d'éviter un danger.

ATTENTION: Ne pas raccorder à une alimentation en eau chaude.

Les ouvertures d'aération ne doivent pas être obstruées par un tapis.

La pression d'eau ne doit pas être inférieure à 0.05MPa ni supérieure à 1MPa.

Cet appareil peut être utilisé par des enfants âgés d'au moins 8 ans et par des personnes ayant des capacités physiques,

sensorielles ou mentales réduites ou dénuées d'expérience ou de connaissance, s'ils (si elles) sont correctement surveillé(e)s ou si des instructions relatives à l'utilisation de l'appareil en toute sécurité leur ont été données et si les risques encourus ont été appréhendés. Les enfants ne doivent pas jouer avec l'appareil. Le nettoyage et l'entretien par l'utilisateur ne doivent pas être effectués par des enfants sans surveillance.

Les ensembles de raccordement neufs fournis avec l'appareil doivent être utilisés; il convient de ne pas réutiliser les ensembles de raccordement usagés.

La masse maximale de linge à l'état sec pour cet appareil est de 10 kg.

En ce qui concerne la méthode du nettoyage, référez-vous à la section "NETTOYAGE ET ENTRETIEN" en page 21-23.

Le sèche-linge à tambour ne doit pas être utilisé si des produits chimiques ont été utilisés pour le nettoyage.

Ne pas sécher dans le sèche-linge à tambour des articles non lavés.

Il convient que les articles qui ont été salis avec des substances telles que l'huile de cuisson, l'acétone, l'alcool, l'essence, le kérosène, les détachants, la térébenthine, la cire et les substances pour retirer la cire soient lavés dans de l'eau chaude avec une quantité supplémentaire de détergent avant d'être séchés dans le sèche-linge à tambour.

Il convient que les articles comme le caoutchouc mousse (mousse de latex), les bonnets de douche, les textiles étanches, les articles doublés de caoutchouc et les vêtements ou les oreillers comprenant des parties en caoutchouc mousse ne soient pas séchés dans le sèche-linge à tambour.

Il convient d'utiliser les produits assouplissants, ou produits similaires, conformément aux instructions relatives aux produits assouplissants.

Retirer des poches tous les objets tels que briquets et allumettes.

MISE EN GARDE: Ne jamais arrêter un sèche-linge à tambour avant la fin du cycle de séchage, à moins que tous les articles ne soient retirés rapidement et étalés, de telle sorte que la chaleur soit dissipée.

Les ouvertures de ventilation ne doivent pas être obstruées par un tapis.

L'appareil ne doit pas être installé derrière une porte à verrouillage, une porte coulissante ou une porte ayant une charnière du côté opposé à celle du sèche-linge, empêchant ainsi l'ouverture totale du sèche-linge à tambour.



Nos emballages /
produits peuvent faire l'objet
d'une consigne de tri,
pour en savoir plus:
www.quefairedemesdechets.fr

INSTRUCTIONS IMPORTANTES DE SÉCURITÉ

- Gardez les matériaux d'emballage de la machine hors de portée des enfants pour éviter tout danger.
- Ne branchez pas la machine à l'alimentation si vos mains sont mouillées.
- Ne touchez pas la machine avec les mains ou les pieds mouillés.
- En cas de panne de courant, débranchez tout d'abord la machine de l'alimentation et fermez le robinet d'eau. N'essayez pas de réparer la machine vous-même. Veuillez contacter un technicien agréé.
- Ne dépassez jamais la capacité de charge maximum.
- La porte en verre peut devenir très chaude durant le cycle de lavage. Gardez les enfants et les animaux domestiques éloignés de la machine durant l'utilisation.
- Ne forcez jamais l'ouverture de la porte lorsque la machine est en cours de fonctionnement.
- Ne laissez pas les enfants sans surveillance près de la machine, car ils pourraient s'enfermer à l'intérieur.
- Débranchez toujours la machine de la prise de courant et coupez l'alimentation en eau après l'utilisation.
- Ne placez pas de produits inflammables à proximité de la machine.
- Ne placez pas d'objets lourds, d'appareils de chauffage, ou d'objets contenant de l'eau ou un liquide sur la machine. Ils pourraient causer des dommages.
- Les vêtements qui ont été en contact avec des liquides volatiles ne doivent pas être séchés en machine.
- Les pièces de monnaie, épingles à nourrice, clous, vis, cailloux ou autres objets durs ou matières tranchantes peuvent sérieusement endommager le mécanisme et ne doivent pas être insérés dans la machine.

DESCRIPTION DE L'APPAREIL

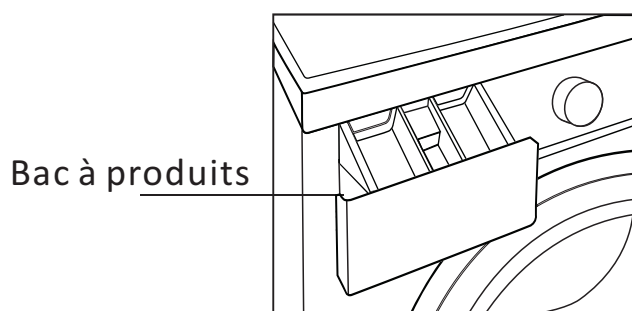
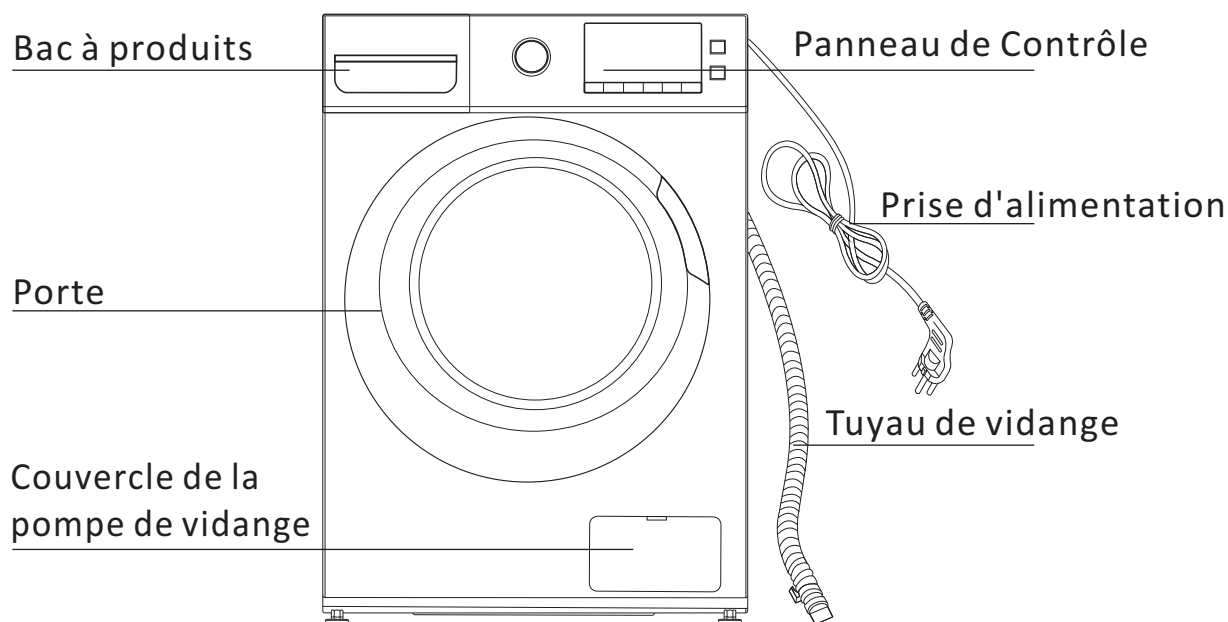

Accessoires

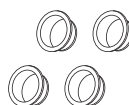

Bouchons de transport

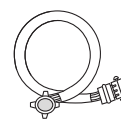

Tuyau d'arrivée d'eau

INSTALLATION

Déballage

Tous les boulons pour le transport situés à l'arrière de la machine et l'emballage doivent être enlevés avant d'utiliser le lave-linge.

Veillez à ce que tous les éléments d'emballage restent hors de portée des enfants.

Conservez tous les boulons au cas où la machine devra de nouveau être transportée.

Positionnement

Installez la machine sur une surface plane et solide.

Assurez-vous qu'il y a suffisamment d'espace pour la circulation de l'air autour de la machine. N'installez pas la machine sur une moquette.

Arrivée d'eau

Vissez une extrémité du tuyau d'arrivée d'eau à l'arrière de la machine.

La machine doit être connectée à une alimentation en eau froide.

Connectez l'autre extrémité du tuyau d'arrivée d'eau à un robinet fileté 3/4".

Connexion électrique

Votre lave-linge fonctionne avec un courant de 220-240 V et 50Hz.

Les connexions électriques doivent être effectuées par un technicien qualifié en conformité avec les réglementations de sécurité en vigueur.

Votre lave-linge doit être correctement mis à la terre. Nous ne serons pas responsables des dommages se produisant à cause de l'utilisation de la machine sans connexion correcte à la terre.

N'utilisez pas de rallonges ni de prises multiples.

Évacuation de l'eau

Pour raccorder le lave-linge, veuillez utiliser l'une des méthodes suivantes.

1. Insérez fermement le tuyau de vidange dans la colonne d'évacuation.

OU

2. Insérez le tuyau de vidange dans la bonde d'évacuation d'un évier.

Remarque:

Assurez-vous que le tuyau de vidange ne soit pas plié, tordu, ne soit pas écrasé ni étiré.

Le tuyau de vidange doit être monté à une hauteur comprise entre 60 cm et 100 cm par rapport au sol.

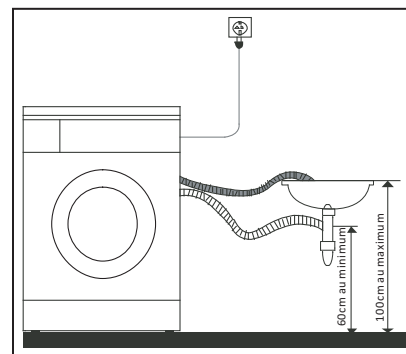
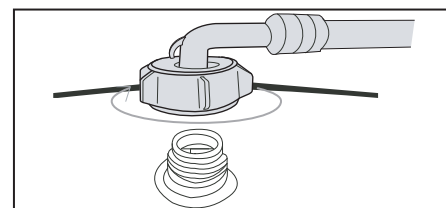
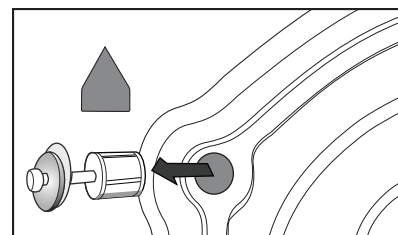

PANNEAU DE CONTRÔLE

TH WD 16 107

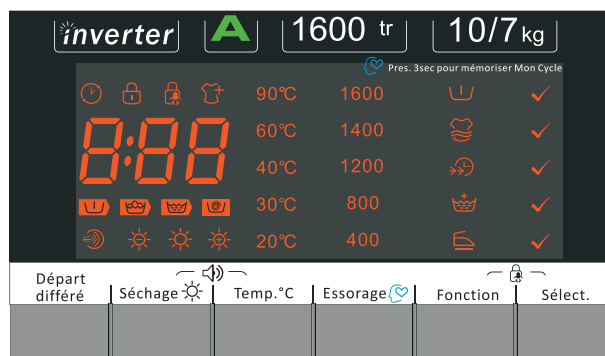
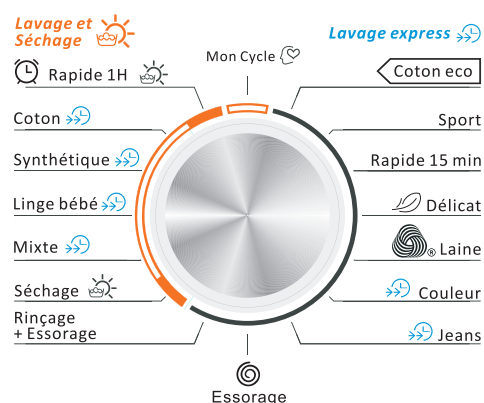

Marche / Arrêt



Départ / Pause
Annulation: pres. 3sec

TH WD 16 107

TH WD 16 107 SILVER

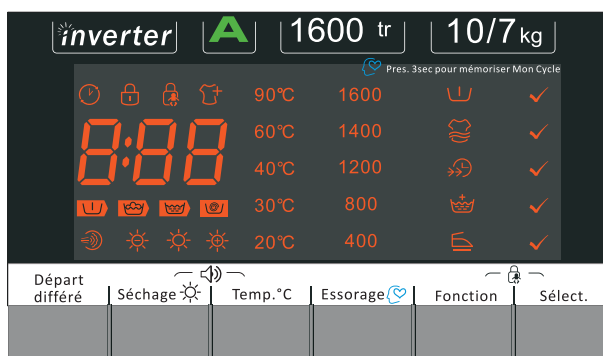
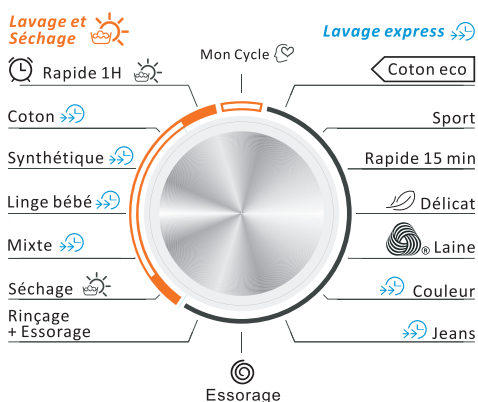

Marche / Arrêt



Départ / Pause
Annulation: pres. 3sec

Partie gauche : Bouton de sélection du programme

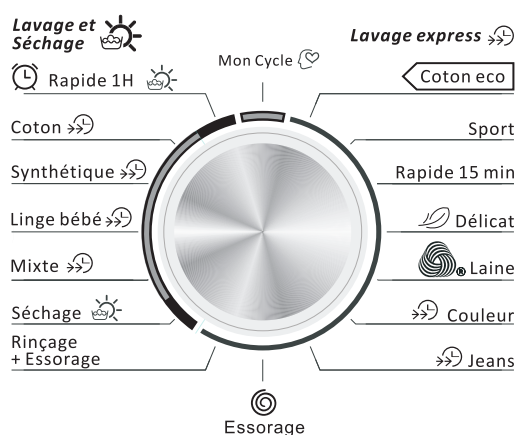

Le cycle de lavage Laine de cette machine a été approuvé par The Woolmark Company pour le lavage des produits en laine lavables en machine, à la seule condition que les produits soient lavés conformément aux instructions figurant sur l'étiquette du vêtement et à celles indiquées dans cette notice d'utilisation.M1529.



Partie droite

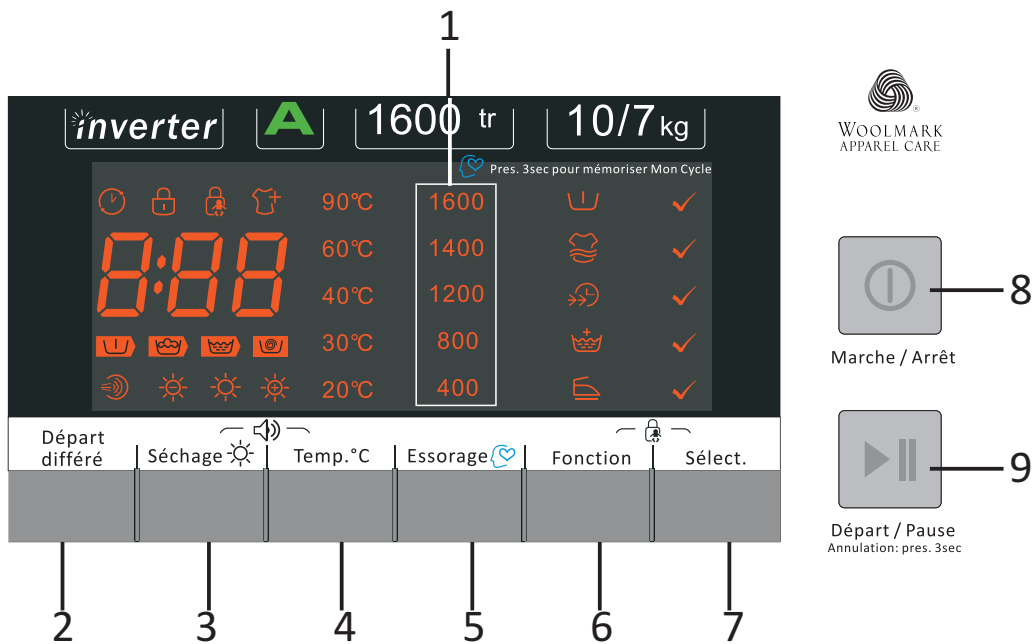

WOOLMARK
APPAREL CARE

8
Marche / Arrêt

9
Départ / Pause
Annulation: pres. 3sec

1.Écran d'affichage

Cet écran est utilisé pour afficher les réglages.

Départ différé
 Verrouillage de la porte
 Verrouillage sécurité enfants
 Recharge

90°C	1600
60°C	1400
40°C	1200
30°C	800
20°C	400
Température	Vitesse d'essorage

8:00 Durée estimée du programme

Prélavage
 Cycle de lavage principal
 Rinçage
 Essorage

Rafraîchissement du linge
 Séchage doux
 Séchage normal
 Séchage fort

✓
Prélavage sélectionné

✓
Lavage supplémentaire sélectionné

✓
Lavage express sélectionné

✓
Rinçage supplémentaire sélectionné

✓
Moins de repassage sélectionné

2. ^{Départ différé} **Bouton de départ différé**
3. Séchage ☀ **Bouton de niveau de séchage**
4. Temp. °C **Bouton de température**
5. Essorage 💧 **Bouton d'essorage / mémoire**
6. Fonction **Bouton de fonction**
7. Sélect. **Bouton de confirmation de la fonction**
 - Appuyez sur ce bouton pour confirmer la fonction sélectionnée.

FONCTIONNEMENT

Premier lavage

Avant de laver les vêtements pour la première fois, vous devez exécuter un cycle complet sans vêtements.

1. Appuyez sur ①.
2. Versez un peu de lessive dans le compartiment II du bac à produits.
3. Activez l'alimentation en eau.
4. Appuyez sur ▶||.

Compartiment I: Lessive pour le prélavage.

Compartiment II: Lessive pour le cycle de lavage principal

- Option 1 – pour de la lessive en poudre

- Option 2 – pour de la lessive liquide

Compartiment ☸: Additifs, par exemple de l'assouplissant.

8. ① Marche/Arrêt **Bouton Marche/Arrêt**
9. ▶|| Départ/Pause **Bouton Départ/Pause / Recharge**

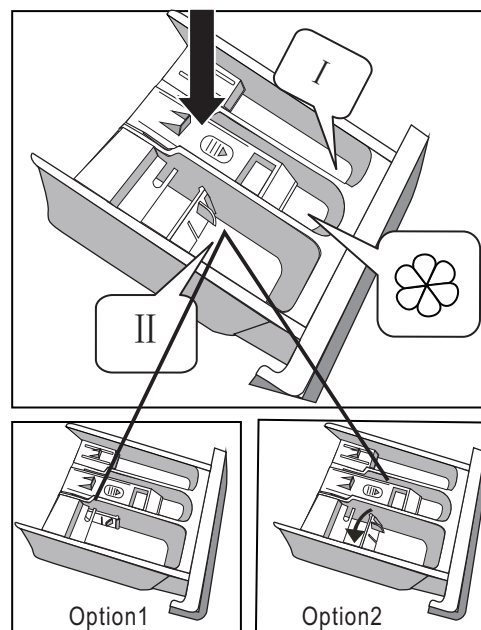

Verser la lessive dans le lave-linge

1. Ouvrez le bac à produits.
2. Ajoutez de la lessive dans le compartiment II.
3. Ajoutez la quantité désirée d'assouplissant dans le compartiment ☸.
4. Ajoutez la lessive de prélavage dans le compartiment I si vous le souhaitez.

Remarques :

- Votre consommation de lessive varie en fonction du niveau de saleté de vos vêtements.
- Pour les vêtements légèrement sales, n'effectuez pas de prélavage et versez une petite quantité de lessive dans le compartiment II du bac à produits.
- Pour savoir quelle quantité de lessive vous devez utiliser pour vos vêtements, reportez-vous aux instructions sur l'emballage des lessives.
- La quantité de lessive à utiliser dépend également de la quantité de linge et de la dureté de l'eau.

ATTENTION : L'assouplissant concentré ou additif doit être dilué avec un peu d'eau avant d'être versé dans le compartiment, sinon il pourrait obstruer le siphon et empêcher l'écoulement de l'assouplissant.

Laver et sécher les vêtements

1. Ouvrez la porte et chargez les articles à laver dans le tambour.

NE SURCHARGEZ PAS votre appareil ou votre linge ne pourra pas être lavé correctement. Veuillez vous référer au tableau ci-dessous pour déterminer la capacité de charge pour le type de linge à laver.

Type de tissu	Capacité de charge
Coton	10 kg
Synthétique	5 kg
Laine	2 kg

2. Refermez la porte.

3. Versez la lessive et, si nécessaire, l'assouplissant ou la lessive de pré-lavage dans les compartiments appropriés.

4. Activez l'alimentation en eau et appuyez sur .

5. Tournez le bouton de sélection du programme pour sélectionner le programme désiré.

6. Appuyez de manière répétée sur **Temp. °C** pour sélectionner la température requise.

7. Appuyez de manière répétée sur **Essorage**  pour sélectionner la vitesse d'essorage désirée.

8. Appuyez de manière répétée sur **Séchage**  pour régler le niveau de séchage désiré si nécessaire (voir le paragraphe "Réglage du niveau de séchage" ci-dessous).

9. Appuyez sur  et la machine démarrera le cycle.

-Si le départ différé est réglé, le délai s'affichera sur l'écran. Une fois que le délai sera écoulé, la machine démarrera le cycle. Référez-vous au paragraphe relatif à la fonction du départ différé ci-dessous.

-Pendant le cycle de lavage/séchage, l'indicateur lumineux du statut clignotera pour indiquer le statut du cycle en cours.



-Pour mettre la machine en pause, appuyez de nouveau sur .

10. Lorsque le cycle est terminé, l'écran affichera "End" (Fin).

-Si la fonction de signal est activée, la machine sonnera.



11. Ouvrez la porte et enlevez le linge.

Réglage du niveau de séchage

Les programmes Rapide 1 heure, Coton, Synthétique, Linge bébé et Mixte incluent des cycles automatiques de lavage et séchage.

Appuyez de manière répétée sur **Séchage**  pour sélectionner le niveau de séchage désiré.

-Le symbole correspondant clignotera sur l'affichage.

 séchage doux  séchage normal  séchage fort

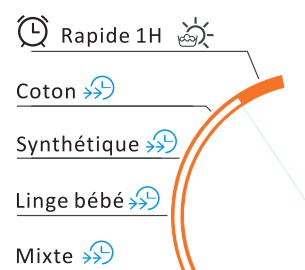



Remarque : Vous ne pouvez pas sélectionner le niveau de séchage pour le programme rapide 1 heure. Le niveau de séchage par défaut est le séchage normal  pour ce programme.

Le résultat de séchage peut différer selon le cycle de lavage sélectionné et le type ou la quantité de linge.

Séchage seul

Vous pouvez utiliser le programme Séchage si vous avez seulement besoin de sécher vos vêtements.

Tournez le bouton de sélection du programme en position Séchage  puis appuyez de manière répétée sur Séchage  pour sélectionner le niveau de séchage désiré.

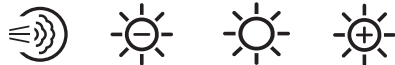

-Le symbole correspondant clignotera sur l'affichage.



Remarque : La fonction Rafrâchissement du linge  est utilisée pour dissiper délicatement les odeurs désagréables et rafraîchir le linge sans utiliser d'eau ; elle est idéale pour nettoyer à sec certains vêtements sans ajouter de produits chimiques.



Fonction de départ différé

Vous pouvez utiliser cette fonction pour différer l'heure de démarrage d'un programme.

Après avoir sélectionné un programme, appuyez de manière répétée sur Départ différé  pour régler le délai désiré puis appuyez sur . Le délai réglé et le symbole  apparaîtront sur l'écran.



-Le délai maximum pouvant être réglé est de 24 heures.

-Chaque fois que vous appuyez sur ce bouton, le délai sera augmenté d'une heure.



-Pour annuler le départ différé, appuyez tout d'abord sur  puis appuyez plusieurs fois sur Départ différé  jusqu'à ce que l'affichage indique "0h".

Fonction d'alerte

Vous pouvez utiliser cette fonction pour activer ou désactiver le son émis lorsque vous appuyez sur les boutons ou lorsque vous tournez le bouton de sélection du programme.

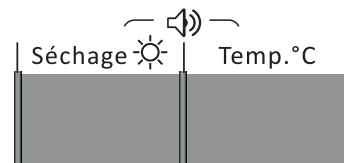
Pour activer cette fonction, appuyez simultanément sur Séchage  et Temp.°C  et maintenez-les enfoncés durant environ 3 secondes jusqu'à ce que des bips sonores retentissent, indiquant que la fonction d'alerte est activée.



Pour désactiver cette fonction, appuyez simultanément sur Séchage  et Temp.°C  et maintenez-les enfoncés durant environ 3 secondes jusqu'à ce que des bips sonores retentissent.

Fonction de mémorisation des programmes

1.Tournez le bouton pour sélectionner le programme à mémoriser.

2.Appuyez sur Essorage  et maintenez-le enfoncé durant environ 3 secondes pour mémoriser le programme.

3.Tournez le bouton en position Mon Cycle  et le programme mémorisé sera sélectionné.

- Le programme mémorisé par défaut est .

Fonctions supplémentaires

Vous pouvez utiliser les boutons de fonctions supplémentaires après avoir sélectionné le programme, la température et la vitesse d'essorage désirés.

Prélavage

Appuyez de manière répétée sur **Fonction** jusqu'à ce que le symbole  clignote sur l'affichage. Appuyez sur **Sélect.** pour confirmer et le symbole ✓ s'affichera.

La machine procédera à un lavage supplémentaire avant le lavage principal.

Lavage supplémentaire

Appuyez de manière répétée sur **Fonction** jusqu'à ce que le symbole  clignote sur l'affichage. Appuyez sur **Sélect.** pour confirmer et le symbole ✓ s'affichera.

Le temps de lavage sera augmenté pour améliorer la performance de lavage. Il est recommandé de sélectionner cette fonction lors du lavage de vêtements de bébé ou de vêtements portés par des personnes souffrant d'allergies cutanées.

Lavage express

Appuyez de manière répétée sur **Fonction** jusqu'à ce que le symbole  clignote sur l'affichage. Appuyez sur **Sélect.** pour confirmer et le symbole ✓ s'affichera. Le temps de lavage sera diminué.

Rinçage supplémentaire

Sélectionnez cette fonction pour procéder à un rinçage supplémentaire.



















Appuyez de manière répétée sur **Fonction** jusqu'à ce que le symbole  clignote sur l'affichage. Appuyez sur **Sélect.** pour confirmer et le symbole ✓ s'affichera.

Moins de repassage

Cette fonction peut être utilisée pour réduire les plis des vêtements.

Appuyez de manière répétée sur **Fonction** jusqu'à ce que le symbole  clignote sur l'affichage. Appuyez sur **Sélect.** pour confirmer et le symbole ✓ s'affichera.

Reportez-vous au tableau ci-dessous pour vérifier les options appropriées pour chaque programme :

Programmes	 Prélavage	 Lavage supplémentaire	 Lavage express	 Rinçage supplémentaire	 Moins de repassage
 Coton eco	×	×	×	×	×
Sport	✓	✓	×	✓	✓
Rapide 15 min	×	×	×	×	×
 Délicat	×	×	×	✓	✓
 Laine	×	×	×	✓	✓
 Couleur	×	×	✓	✓	✓
 Jeans	✓	×	✓	✓	✓
 Essorage	×	×	×	×	✓
Rinçage + Essorage	×	×	×	✓	✓
Séchage 	×	×	×	×	×
Mixte 	✓	✓	✓	✓	✓
Linge bébé 	✓	✓	✓	✓	✓
Synthétique 	✓	✓	✓	✓	✓
Coton 	✓	✓	✓	✓	✓
 Rapide 1H  (lavage et séchage en 1h)	×	×	×	×	×

✓ : disponible × : non disponible

REMARQUE : Si vous ne voulez laver et sécher que quelques vêtements peu sales, il est recommandé de sélectionner le programme lavage et séchage 1 heure.

Ce programme convient UNIQUEMENT pour 1 kg environ de textiles peu sales.

Verrouillage sécurité enfants

Cette fonction est conçue pour empêcher les enfants d'utiliser la machine.

Pour activer cette fonction, procédez comme suit :

Appuyez simultanément sur **Fonction** et sur **Sélect.** et maintenez-les enfoncés durant environ 3 secondes jusqu'à ce que le symbole  apparaisse sur l'affichage. Cette fonction ne peut être activée que lorsque la machine est en fonctionnement.

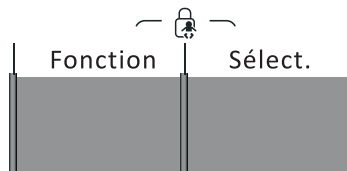

Lorsque le verrouillage sécurité enfants est activé, aucun bouton ne fonctionnera sauf le bouton Marche/Arrêt .

Remarque : Appuyer sur le bouton Marche/Arrêt ne désactivera pas le verrouillage sécurité enfants.

Pour désactiver cette fonction, procédez comme suit :

Appuyez simultanément sur **Fonction** et sur **Sélect.** et maintenez-les enfoncés durant environ 3 secondes jusqu'à ce que le symbole  disparaisse de l'affichage. Cette fonction sera également désactivée lorsque la machine sera débranchée.

Ajouter du linge

Il est possible d'arrêter momentanément le programme de lavage pour ajouter davantage de linge.

Pour cela, procédez comme suit :



















1. Appuyez sur  et maintenez-le enfoncé jusqu'à ce que le symbole  clignote sur l'affichage.
2. Lorsque les symboles  et  disparaissent de l'affichage, ouvrez la porte et ajoutez le linge.
3. Refermez la porte.
4. Appuyez sur  et le programme se poursuivra.

Tableau des programmes

Programme	Charge max (kg)	Compartment du bac à produits			Température par défaut / Température maximale (°C)	Durée de fonctionnement par défaut (Heure: Minute)	Vitesse d'essorage par défaut (tr/min)
		I	II				
 Coton eco	10	×	●	○	60 / 60	3:59	1600
Sport	5	○	●	○	40 / 60	0:45	1200
Rapide 15 min	2	×	●	○	Froid / 40	0:15	800
 Délicat	2,5	×	●	○	30 / 30	0:50	800
 Laine	2	×	●	○	40 / 40	1:17	800
 Couleur	10	×	●	○	Froid / 30	1:10	1200
 Jeans	10	○	●	○	60 / 90	1:45	800
 Essorage	10	×	×	×	NA	0:12	1200
Rinçage + Essorage	10	×	×	○	NA	0:20	1200
Séchage 	7	×	×	×	NA	4:39	1600
Mixte 	10	○	●	○	40 / 90	1:13	800
Linge bébé 	10	○	●	○	30 / 40	1:20	800
Synthétique 	5	○	●	○	40 / 60	1:40	800
Coton 	10	○	●	○	40 / 90	2:40	800
 Rapide 1H  (Lavage et séchage en 1h)	1	×	●	○	40 / 40	0:59	1400

Remarque : Les paramètres de ce tableau servent uniquement de référence.

○ - Optionnel ● - Oui × - Non





Le temps de séchage indiqué dans le tableau ci-dessus correspond au réglage par défaut, il est modifié après détection de la température interne du tambour par le capteur de température.

Programme de test énergétique : Coton ECO 60°C, vitesse d'essorage: 1600



Programme de lavage	Type de linge
Coton	Draps de lit, housses de couette, taies d'oreiller, robes, sous-vêtements, etc.
Vêtements de sport	Tissus de sport synthétiques
Lavage express	Vêtements légèrement sales
Tissus délicats	Articles délicats comme la soie
Laine	Seuls les lainages lavables à la machine
Jeans	Jeans
Synthétique	Chemises, manteaux, rideaux, textiles en dentelle ou autres mélanges similaires.
Linge de bébé	Vêtements de bébé
Mixte	Mélange de vêtements synthétiques et en coton

Température	Type de linge
90°C	Articles très sales, en pur coton blanc ou en lin, par exemple les nappes, les serviettes, les draps de lit.
60°C	Articles modérément sales, en lin coloré ou en coton et des articles synthétiques avec un certain degré de décoloration, par exemple les chemises, les pyjamas. Articles peu sales, en pur lin blanc, par exemple les sous-vêtements.
40°C, 30°C, 20°C, Eau froide	Articles normalement sales, incluant les tissus synthétiques et la laine

Modifier un programme, la température et la vitesse d'essorage pendant le fonctionnement

1. Appuyez sur  pour éteindre la machine et appuyez de nouveau sur  pour la remettre en marche.
2. Attendez un moment jusqu'à ce que le symbole  disparaisse de l'affichage.
3. Tournez le bouton de sélection du programme pour sélectionner un nouveau programme.
4. Appuyez de manière répétée sur Temp. °C pour sélectionner la température requise.
5. Appuyez de manière répétée sur Essorage  pour sélectionner la vitesse d'essorage désirée.
6. Appuyez sur  Départ/Pause pour démarrer le lavage.

En cas de coupure de courant

En cas de brusque coupure de courant ou en cas de nécessité de couper l'alimentation pendant un programme, les réglages en cours seront sauvegardés et la procédure préréglée reprendra lorsque le courant sera rétabli. Appuyez sur  puis appuyez sur  pour reprendre l'opération.

Détection anti-mousse

Un excès de mousse se forme quand il y a trop de lessive, ce qui affecte la performance du lavage et du rinçage. Votre appareil détecte et supprime automatiquement l'excès de mousse ; pensez à utiliser moins de lessive pour le cycle de lavage suivant.

Conseils et astuces de lavage et de séchage

-**Triez votre linge** selon les caractéristiques suivantes :

- Type de symbole sur l'étiquette du tissu : Triez le linge en séparant les vêtements en coton, en fibres mélangées, en fibres synthétiques, en soie, en laine et en rayonne.
- Couleur : Séparez les blancs des couleurs. Lavez les vêtements neufs de couleur séparément.
- Taille : Placez des articles de tailles différentes dans la même charge afin d'améliorer la performance de lavage.
- Sensibilité : Lavez les articles délicats séparément. Vérifiez les étiquettes sur les articles que vous lavez ou reportez-vous au tableau ci-dessous.

Symbole graphique	Illustration	Symbole graphique	Illustration
	Laver à la main		Ne pas laver en machine
	Lavage (y compris lavage en machine et lavage à la main)		Ne pas laver
	Nettoyage à sec		Ne pas nettoyer à sec
	Nettoyage à sec à chaud		Ne pas essorer
	Eau de Javel		Ne pas utiliser d'eau de javel
	Séchage au sèche-linge		Ne pas sécher dans un sèche-linge
	Repassage		Ne pas repasser
	Repassage à la vapeur		Repasser avec un chiffon
	Température moyenne et température maximale de 150 °C		Sécher après lavage
	Séchage à l'air		Faire sécher à l'ombre

-**Videz les poches** (clés, pièces, etc.) et enlevez les objets décoratifs durs (par exemple les broches).

-Sécurisez les fermetures

Fermez les fermetures éclair et fixez les boutons ou les crochets; les ceintures lâches et les rubans doivent être liés.

-Placez les petits articles tels que les chaussettes, ceintures, etc. dans un filet de lavage.

-Laver un seul article volumineux et lourd comme une serviette de bain, un jean, un blouson rembourré etc. peut déséquilibrer le linge dans le tambour. Par conséquent, il est suggéré d'ajouter un ou deux vêtements à laver avec cet article afin que l'égouttage puisse se faire en douceur.

-Les articles pour bébés (vêtements de bébé, serviettes et mouchoirs) doivent être lavés séparément.

S'ils sont lavés avec les vêtements des adultes, ils peuvent être infectés. La durée de rinçage doit être augmentée pour assurer que le rinçage complet et le lavage ne laisse aucun résidu de lessive.

-Les articles très salissants (chaussettes blanches, cols et manches etc.) doivent être lavés à la main avant d'être lavés en machine pour un meilleur résultat.

-Les vêtements qui peluchent facilement doivent être lavés séparément; sinon les autres articles pourront être couverts de particules de poussière et de peluches. De préférence, les vêtements noirs et les vêtements de coton doivent être lavés séparément.

-Ne lavez pas les matériaux imperméables (costumes de ski, nappes en toile cirée, imperméables, parapluies, couvertures de voiture, sacs de couchage, etc.).

Il est recommandé de ne pas laver les tissus qui s'imprègnent difficilement d'eau (tels que des coussins et des vêtements imperméables) dans la machine. Autrement, cela provoquera des éclatements d'eau ou des vibrations anormales pouvant causer des dangers pendant le rinçage et la vidange de sorte que les vêtements pourront être endommagés.

-Conseils de choix de lessive

Le type de lessive que vous devez utiliser est basé sur le type de tissu (coton, synthétique, articles délicats, laine), la couleur, la température de lavage, le degré et le type de salissure. Veuillez utiliser de la lessive à faible production de mousse.

REMARQUE : N'ajoutez pas plus de lessive que nécessaire. Veuillez suivre les recommandations d'utilisation indiquées sur l'emballage de la lessive.

Suivez les recommandations du fabricant de la lessive selon le poids du linge, le degré de salissure et la dureté de l'eau de votre domicile. Si vous ne savez pas quelle est la dureté de votre eau, demandez à votre fournisseur d'eau local.

REMARQUE : Gardez les lessives et les additifs dans un endroit sûr et sec, hors de la portée des enfants.

-Ne faites pas sécher les articles contenant du caoutchouc ou des matières plastiques tels que: les tabliers, les bavoirs, les couvertures de chaise, les rideaux, les nappes et les tapis de bain.

-La quantité de lessive qui peut être insérée dans le lave-linge séchant ne doit pas dépasser 10 kg.

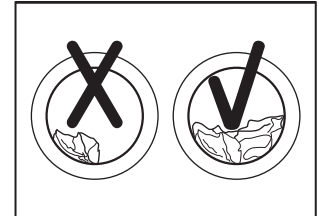
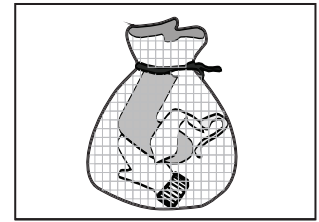

NETTOYAGE ET ENTRETIEN

Vérifiez que la machine est éteinte et débranchée de la prise secteur avant de procéder à un nettoyage ou un entretien.

Nettoyage des surfaces externes

Nettoyez les surfaces de la machine avec un chiffon doux imbibé de savon liquide. N'utilisez pas de produits chimiques corrosifs ou de solvants organiques.

Nettoyage du tambour

La rouille laissée à l'intérieur du tambour par les articles métalliques doit être nettoyée immédiatement avec des détergents sans chlore.

N'utilisez jamais de laine d'acier.

Réparation d'un lave-linge gelé

Si la température descend en dessous de zéro et que votre machine est gelée :

1. Débranchez le câble d'alimentation de la prise murale.
2. Versez de l'eau chaude sur le robinet pour assouplir le tuyau d'alimentation en eau.
3. Retirez le tuyau d'arrivée d'eau et faites-le tremper dans de l'eau chaude.
4. Versez de l'eau chaude dans le tambour et attendez 10 minutes.
5. Rebranchez le tuyau d'arrivée au robinet et vérifiez si l'alimentation en eau et le tuyau de vidange sont opérationnels.

REMARQUE : Lorsque la machine est utilisée après la réparation, veuillez vous assurer que la température ambiante est supérieure à 0 ° C.

Nettoyage du bac à produits

1. Appuyez sur le levier de déverrouillage situé à l'intérieur du bac à produits, et sortez le bac.

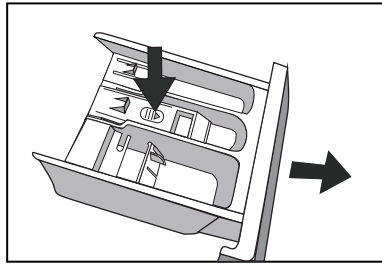

2. Retirez le couvercle du compartiment.

3. Nettoyez toutes les pièces et l'intérieur du bac sous l'eau courante.

4. Remettez le couvercle en le poussant fermement en place.

5. Remplacez le bac en position.

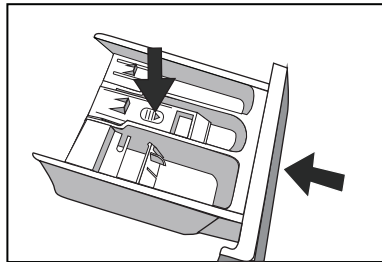

Nettoyage du tuyau d'arrivée et du filtre

Pour empêcher tout blocage de l'alimentation en eau par la pénétration de substances étrangères, nettoyez régulièrement le filtre de la valve d'arrivée d'eau.

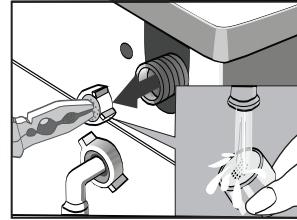
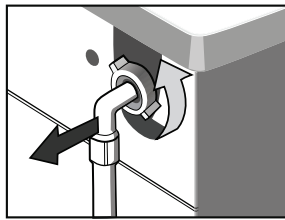
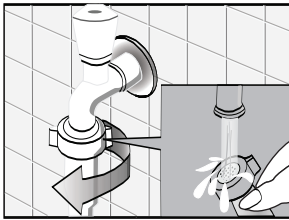

Nettoyage de la pompe de vidange

Vidangez l'eau de la machine, puis nettoyez la pompe de vidange.

Veillez régulièrement inspecter et nettoyer la pompe de vidange.

1. Ouvrez le couvercle de la pompe de vidange.

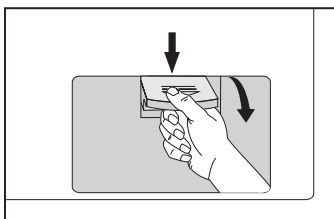

2. Retirez tous les objets étrangers et peluches accumulés à l'intérieur du boîtier de la pompe.

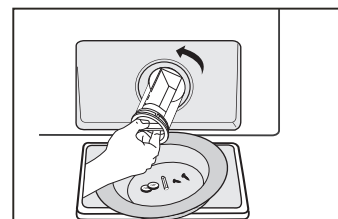

3. Remettez la pompe de vidange en place.

- Ne retirez jamais la pompe de vidange pendant un cycle de lavage. Lorsque vous remplacez la pompe, assurez-vous de la serrer correctement de manière à arrêter les fuites.

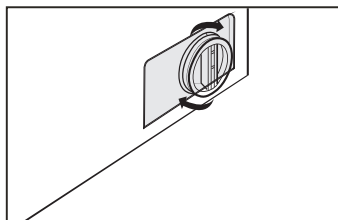

GUIDE DE DÉPANNAGE

Problèmes	Cause possible	Solutions possibles
La machine ne démarre pas.	La porte est mal fermée.	Fermez-la correctement.
	Connexion incorrecte à l'alimentation en eau	Vérifiez la connexion à l'alimentation en eau
	Coupure de courant	Vérifiez l'alimentation électrique
	La machine n'a pas été mise en marche	Mettez la machine en marche
La porte ne s'ouvre pas.	Le système de protection de la machine est activé.	Débranchez la machine de la prise murale.
Il reste de la lessive dans le bac à produits après la fin du programme.	La lessive utilisée n'est pas une lessive à faible production de mousse.	Vérifiez si la lessive est appropriée
	Quantité excessive de lessive	Réduisez la quantité de lessive dans le bac à produits.
Le lave-linge séchant est trop bruyant.	Tous les boulons de transport n'ont pas été enlevés	Retirez tous les boulons de transport
	Le lave-linge séchant est situé sur une surface irrégulière ou instable.	Assurez-vous que le lave-linge séchant est installé sur une surface stable et plane.
	La charge de linge dans la machine est supérieure à la capacité maximale.	Réduisez la quantité de linge dans le tambour.

Le lave-linge séchant ne vidange pas et/ou n'essore pas.	Le tuyau de vidange est bloqué.	Débloquez le tuyau de vidange.
	Le filtre est obstrué.	Enlevez les obstructions du filtre.
	Le tuyau de vidange est placé à une hauteur supérieure à 100 cm au-dessus du sol.	Assurez-vous que l'extrémité du tuyau de vidange est placée à une hauteur inférieure à 100 cm au-dessus du sol
	Le linge n'est pas équilibré	Ajoutez des vêtements ou faites fonctionner de nouveau le programme d'essorage.
Le résultat de lavage / séchage n'est pas satisfaisant	Votre linge est trop sale pour le programme que vous avez sélectionné.	Sélectionnez un programme adapté.
	La quantité de lessive utilisée n'est pas appropriée.	Utilisez plus ou moins de lessive, selon les indications du fabricant
	La charge de linge maximale a été dépassée.	Ne dépassez pas la limite de capacité maximale de la machine.

Messages d'erreur



Affichage	Cause	Solution
E10	Erreur d'arrivée d'eau	Ouvrez le robinet d'eau pour vérifier si le tuyau d'arrivée est écrasé ou tordu; vérifiez si la valve d'arrivée est bloquée ou non; vérifiez si la pression d'eau est trop faible.
E21	Erreur de vidange	Assurez-vous que le tuyau de vidange n'est pas tordu ou bloqué. Assurez-vous que le tuyau de vidange est correctement installé. Nettoyez la pompe de vidange.
E30	La porte n'est pas fermée	Fermez-la correctement.

Si l'erreur persiste, veuillez contacter un technicien qualifié.

SPÉCIFICATIONS TECHNIQUES

Voici la fiche technique du lave-linge séchant domestique conformément à la réglementation de l'Union européenne EN 50229:2007 et à la Directive de la Commission 96/60/CE.

Marque	Thomson
Modèle	TH WD 16 107 TH WD 16 107 SILVER
Classe d'efficacité énergétique <i>Sur une échelle de A (le plus efficace) à G (le moins efficace)</i>	A
Consommation d'énergie par cycle complet (lavage, essorage et séchage) en utilisant un cycle standard coton à 60°C et un cycle de séchage "séchage du coton".	6,8 kWh
Consommation d'énergie par cycle de lavage standard de coton à 60 ° (lavage et essorage seulement)	1,3 kWh
Classe de performance du lavage <i>Sur une échelle de A (la plus élevée) à G (la plus basse)</i>	A
Eau restante après l'essorage (en proportion du poids du linge sec)	44%
Vitesse d'essorage maximale	1600 rpm
Capacité de lavage de la machine pour un cycle de lavage standard de coton à 60 ° (sans séchage)	10 kg
Capacité de séchage de la machine pour un cycle de séchage standard 'séchage du coton'	7 kg
Consommation d'eau pour le lavage, l'essorage et le séchage par cycle complet	130 litres
Consommation d'eau pour le lavage et l'essorage seulement par cycle de lavage standard de coton à 60°C (et essorage)	80 litres
Durée du programme pour un cycle complet (lavage de coton à 60°C et séchage 'séchage du coton') pour une capacité de lavage nominale	629 min (pour le cycle lavage et séchage)
Consommation annuelle estimée pour un ménage de quatre personnes, utilisant toujours le sèche-linge (200 cycles).	1360 kWh
Consommation annuelle estimée pour un ménage de quatre personnes, n'utilisant jamais le sèche-linge (200 cycles).	260 kWh

Émissions acoustiques dans l'air (pour le programme coton ECO 60°C à pleine charge)	Lavage	56 dB(A) re 1 pW
	Essorage	78 dB(A) re 1 pW
	Séchage	62 dB(A) re 1 pW
Classe d'efficacité d'essorage -séchage Sur une échelle de A (le plus efficace) à G (le moins efficace)		B
Consommation de puissance en mode d'arrêt		1 W
Consommation de puissance en mode de veille		0,5 W
Programme de lavage standard		
Programme de séchage normal		Séchage  + Séchage normal
Durée du mode de veille		10 minute
Hauteur		850 mm
Largeur		595 mm
Profondeur		565 mm
Puissance nominale		2000W
Puissance de séchage		1300W
Tension/fréquence nominale		220-240V 50Hz
Pression hydraulique		0,05-1 MPa

REMARQUE :

Toutes les données ci-dessus sont basées sur un test effectué à la vitesse maximale d'essorage de 1600 rpm.

Les paramètres réels dépendent des conditions d'utilisation de la machine.

Le test du programme de séchage standard (charge de 10 kg) est divisé en 2 cycles de séchage de 5 kg chacun. Les valeurs de consommation d'énergie, de consommation d'eau et de durée du programme sont les valeurs totales des 2 cycles de séchage.

THOMSON est une marque de Technicolor utilisée sous licence par DARTY.

MISE AU REBUT

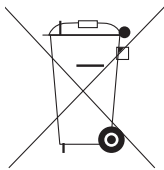

En tant que distributeur responsable, nous accordons une grande importance à la protection de l'environnement.

Nous vous encourageons à respecter les procédures correctes de mise au rebut de votre appareil, des piles et des éléments d'emballage. Cela aidera à préserver les ressources naturelles et à garantir qu'il soit recyclé d'une manière respectueuse de la santé et de l'environnement.

Vous devez jeter ce produit et son emballage selon les lois et les règles locales.

Puisque ce produit contient des composants électroniques et parfois des piles, le produit et ses accessoires doivent être jetés séparément des déchets domestiques lorsque le produit est en fin de vie.

Pour plus de renseignements sur les procédures de mise au rebut et de recyclage, contactez les autorités de votre commune.

Apportez l'appareil à point de collecte local pour qu'il soit recyclé. Certains centres acceptent les produits gratuitement.

Hotline Darty France

Quels que soient votre panne et le lieu d'achat de votre produit en France, avant de vous déplacer en magasin Darty, appelez le 0 978 970 970 (prix d'un appel local) 7j/7 et 24h/24.

Hotline Vanden Borre

Le service après-vente est joignable au +32 2 334 00 00, du lundi au vendredi de 8h à 18h et le samedi de 9h à 18h.

En raison des mises au point et améliorations constamment apportées à nos produits, de petites incohérences peuvent apparaître dans ces instructions. Veuillez nous excuser pour la gêne occasionnée.