

THOMSON

TW1412

**LAVE-LINGE HUBLLOT
DRUM WASHING MACHINE
TROMMELWASMACHINE**

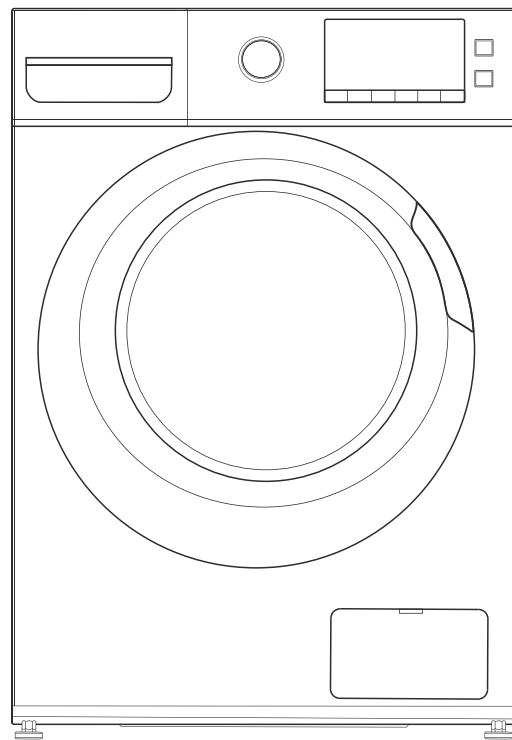

TABLE DES MATIÈRES

MISES EN GARDE IMPORTANTES	3
DESCRIPTION	6
INSTALLATION	6
Retrait des boulons de transport	6
Positionnement	6
Sélection de l'emplacement	7
Nivellement.....	7
Arrivée d'eau.....	7
Branchement électrique	8
Évacuation de l'eau	8
PRÉPARATIONS.....	9
FONCTIONNEMENT DE LA MACHINE	11
Panneau de contrôle.....	11
Premier lavage	12
Laver votre linge	13
Départ différé	14
Régler le niveau de saleté de la lessive.....	14
Fonction d'alerte.....	14
Fonction de mémoire des programmes.....	14
Fonctions supplémentaires.....	15
Fonction SpaCare.....	15
Fonction de recharge	15
Verrouillage sécurité-enfant	16
Programmes.....	16
Tableau des programmes de lavage.....	17
Modifier un programme, la température et la vitesse d'essorage pendant le fonctionnement	17
Fonction de mémoire hors tension.....	17
NETTOYAGE ET ENTRETIEN	18
GUIDE DE DÉPANNAGE	20
DONNÉES TECHNIQUES	21
MISE AU REBUT	22

MISES EN GARDE IMPORTANTES

MERCI DE BIEN VOULOIR LIRE LES CONSIGNES DE SÉCURITÉ ATTENTIVEMENT AVANT D'UTILISER L'APPAREIL ET CONSERVER POUR RÉFÉRENCE ULTÉRIEURE.

Avertissements

- **Cet appareil est destiné à être utilisé dans des applications domestiques et analogues, tels que:**
 - **des coins-cuisine réservés au personnel dans des magasins, bureaux et autres environnements professionnels;**
 - **des fermes;**
 - **par les clients des hôtels, motels et autres environnements à caractère résidentiel;**
 - **des environnements du type chambres d'hôtes;**
 - **des emplacements prévus pour un usage collectif dans des immeubles d'habitation ou dans des laveries automatiques.**
- **Si le câble d'alimentation est endommagé, il doit être remplacé par le fabricant, son service après-vente ou des personnes de qualification similaire afin d'éviter un danger.**
- **Cet appareil peut être utilisé par des enfants âgés d'au moins 8 ans et par des personnes ayant des capacités physiques, sensorielles ou mentales réduites ou dénuées d'expérience ou de connaissance, s'ils (si elles) sont correctement surveillé(e)s ou si des instructions relatives à l'utilisation de l'appareil en toute sécurité leur ont été données et si les risques encourus ont été appréhendés.**

Les enfants ne doivent pas jouer avec l'appareil.

Le nettoyage et l'entretien par l'utilisateur ne doivent pas être effectués par des enfants sans surveillance.

- Les ensembles de raccordement neufs fournis avec l'appareil doivent être utilisés; il convient de ne pas réutiliser les ensembles de raccordement usagés.
- **ATTENTION:** Ne pas raccorder à une alimentation en eau chaude.
- La masse maximale de linge à l'état sec pour cet appareil est de 12kg.
- Il convient de maintenir à distance les enfants de moins de 3 ans, à moins qu'ils ne soient sous une surveillance continue.
- La pression d'eau ne doit pas être inférieure à 0.05MPa ni supérieure à 1MPa.
- En ce qui concerne les informations détaillées sur la méthode du nettoyage, référez-vous dans la section "NETTOYAGE ET ENTRETIEN" en pages 18&19.

Les ouvertures d'aération ne doivent pas être obstruées par un tapis.



PENSEZ AU TRI !
ENSEMBLE RÉDUISONS
L'IMPACT ENVIRONNEMENTAL
DES EMBALLAGES

BARQUETTE ET
FILM PLASTIQUE

À JETER

ÉTUI CARTON

À RECYCLER



CONSIGNE POUVANT VARIER LOCALEMENT > WWW.CONSIGNESDETRI.FR

Consignes de sécurité

- L'appareil est conçu exclusivement pour un usage en intérieur.
- Gardez les matériaux d'emballage de l'appareil hors de portée des enfants pour éviter tout risque de danger.
- Ne branchez pas la machine à l'alimentation si vos mains sont mouillées.
- Ne touchez pas la machine avec les mains ou les pieds

mouillés.

- En cas de panne de courant, débranchez tout d'abord la machine de l'alimentation et fermez le robinet d'eau. N'essayez pas de réparer la machine vous-même. Veuillez contacter un technicien agréé.
- Ne dépassez jamais la capacité de charge maximale.
- La porte en verre peut devenir très chaude durant le cycle de lavage. Gardez les enfants et les animaux domestiques éloignés de la machine durant son utilisation.
- Ne forcez jamais l'ouverture de la porte lorsque la machine est en cours de fonctionnement.
- Ne laissez pas les enfants sans surveillance près de la machine, car ils pourraient s'enfermer à l'intérieur.
- Débranchez toujours la machine de l'alimentation électrique après son utilisation.
- Les animaux et les enfants peuvent monter dans la machine. Vérifiez la machine avant chaque opération.
- La prise doit être facilement accessible après l'installation de l'appareil.
- Ne lavez pas d'articles qui ont été nettoyés, trempés ou tamponnés avec des substances combustibles ou explosives (telles que de la cire, de l'huile, de la peinture, de l'essence, des dégraissants, des solvants de nettoyage à sec, du kérosène, etc.). Cela peut provoquer un incendie ou une explosion.
- La machine ne doit pas être installée dans une salle de bain ou dans des pièces très humides, ni dans des pièces contenant des gaz explosifs ou caustiques.

DESCRIPTION

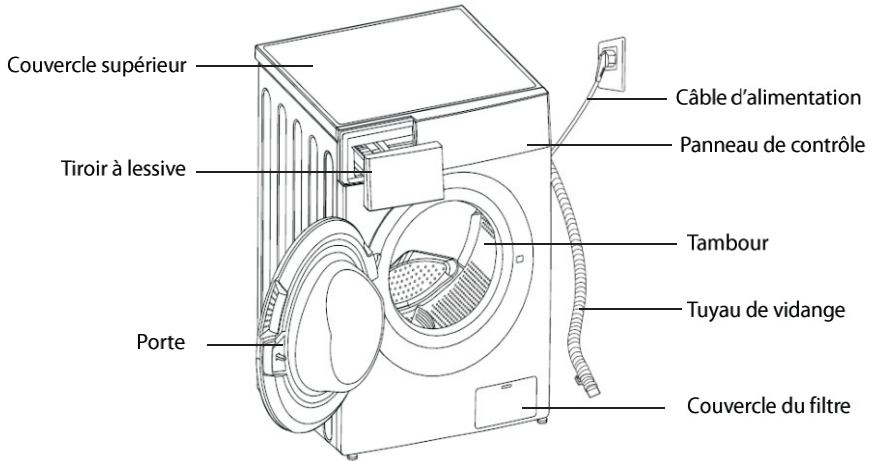

Accessoires



Bouchons des trous pour le transport



Tuyau d'arrivée d'eau

INSTALLATION

Retrait des boulons de transport

L'appareil est équipé de boulons de transit pour éviter les dommages internes pendant le transport.

L'emballage et tous les boulons pour le transport doivent être enlevés avant d'utiliser l'appareil.

1. Dévissez les 4 boulons à l'aide d'une clé.
2. Bouchez les trous laissés par les boulons avec les bouchons.
3. Conservez les boulons dans un endroit sûr pour une utilisation ultérieure.

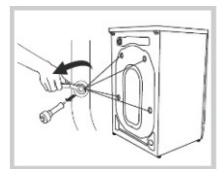

Positionnement

Installez la machine sur un sol plat et ferme.

Assurez-vous qu'il y a suffisamment d'espace pour la circulation de l'air autour de la machine.

Prévoyez au moins 2 cm d'espace libre de chaque côté de l'appareil.

N'installez pas la machine sur une moquette.

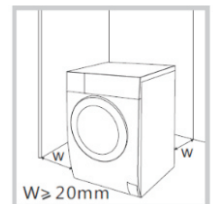

Sélection de l'emplacement

Avant d'installer le lave-linge, un emplacement approprié comme suit doit être sélectionné :

- Une surface ferme, sèche et plane.
- Évitez la lumière directe du soleil
- Une ventilation suffisante
- Une température ambiante supérieure à 0° C.
- Un lieu éloigné des sources de chaleur.

Nivellement

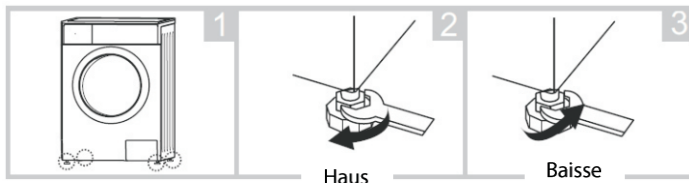

Lors de l'installation de la machine dans le meuble, passez si possible les tuyaux dans l'une des deux rainures situées à l'arrière de la machine. Cela empêchera que les tuyaux ne se tordent ou se coincent.

Mettez la machine à niveau en haussant ou en baissant les pieds réglables.

Desserrez l'écrou de blocage avec une clé et tournez le pied à la main jusqu'à ce qu'il touche le sol.

Tenez le pied avec une main et serrez l'écrou contre la carrosserie du lave-linge avec une clé.

Ne placez jamais de morceaux de carton, des blocs de bois ou des matériaux similaires sous la machine pour équilibrer les irrégularités du sol.

Une mise à niveau correcte évite les vibrations, les bruits et le déplacement de la machine pendant son fonctionnement.

Arrivée d'eau



La machine doit être connectée à une alimentation en eau froide.

Assurez-vous que le tuyau ne soit pas plié et qu'il ne soit pas écrasé.

1. Vissez une extrémité du tuyau d'arrivée d'eau à l'arrière de la machine.
2. Connectez l'autre extrémité du tuyau d'arrivée d'eau à un robinet à raccord fileté 3/4".

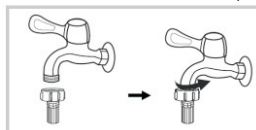
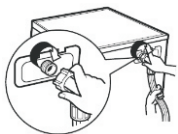

Branchement électrique

Votre lave-linge fonctionne avec un courant de 220-240 V et 50Hz.

Les connexions électriques doivent être effectuées par un technicien qualifié en conformité avec les réglementations de sécurité en vigueur.

Votre lave-linge doit être correctement relié à la terre. Nous ne serons pas responsables des dommages se produisant à cause de l'utilisation de la machine sans connexion correcte à la terre.

N'utilisez pas de rallonge ni de prise multiple.

Évacuation de l'eau

Pour installer le tuyau de vidange, veuillez utiliser l'une des méthodes suivantes.

Assurez-vous que le tuyau de vidange de l'eau ne soit pas plié, tordu, écrasé ou étiré.

- Insérez fermement le tuyau de vidange dans la colonne d'évacuation.
- Insérez le tuyau de vidange dans la bonde d'évacuation d'un évier.

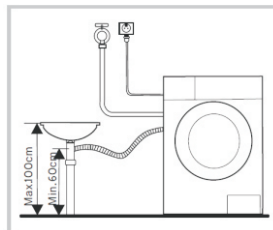
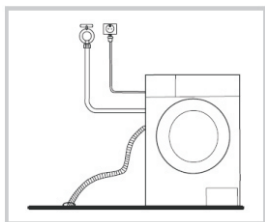

REMARQUE :

Le tuyau de vidange de l'eau doit être monté à une hauteur comprise entre 60 cm et 100 cm par rapport au sol.

- Lorsque vous installez le tuyau de vidange dans un évier, fixez-le fermement avec une corde.
- Lors de l'installation du tuyau de vidange dans le bac à linge, une fixation appropriée du tuyau de vidange protégera le sol des dommages dus aux fuites d'eau.

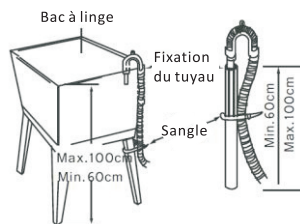
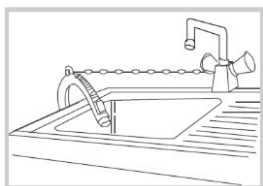

PRÉPARATIONS

Triez votre linge selon les caractéristiques suivantes :

- Type de symbole sur l'étiquette du tissu : Triez le linge en séparant les vêtements en coton, en fibres mélangées, en fibres synthétiques, en soie, en laine et en rayonne.
- Couleur : Séparez les blancs des couleurs. Lavez les vêtements neufs de couleur séparément.
- Dimensions : Veuillez placer des articles de tailles différentes dans la même charge afin d'améliorer la performance de lavage.
- Sensibilité : Lavez les articles délicats séparément. Vérifiez les étiquettes sur les articles que vous lavez ou reportez-vous au tableau ci-dessous.

Symbole graphique	Illustration	Symbole graphique	Illustration
	Lavage à la main		Ne pas laver en machine
	Lavage (y compris lavage en machine et lavage à la main)		Ne pas laver
	Nettoyer à sec		Ne pas nettoyer à sec
	Nettoyer à sec à chaud		Ne pas essorer
	Eau de javel		Ne pas javelliser
	Sécher au sèche-linge		Ne pas sécher dans un sèche-linge
	Fer		Repasser avec un chiffon
	Repasser à la vapeur		Sécher après lavage
	Température moyenne et température max. 150°C		Faire sécher à l'ombre
	Sécher à l'air		

Videz les poches (clés, pièces, etc.) et enlevez les objets décoratifs durs (par exemple les broches).



Fermez les fermetures éclair et fixez les boutons ou les crochets; les ceintures lâches et les rubans doivent être liés ensemble.

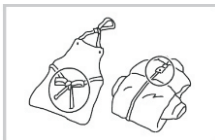

Mettez les vêtements de petite taille tels que les chaussettes et les bas de nylon dans un sac à linge.



Laver un seul article volumineux et lourd comme une serviette de bain, un jean, un blouson rembourré etc. peut déséquilibrer le linge dans le tambour. Par conséquent, il est suggéré d'ajouter un ou deux vêtements à laver avec cet article afin que l'égouttage puisse se faire en douceur.

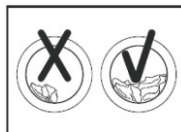

Les articles pour bébés (vêtements de bébé, serviettes et mouchoirs) doivent être lavés séparément.

S'ils sont lavés avec les vêtements des adultes, ils peuvent être infectés. La durée de rinçage sera augmentée pour assurer que le rinçage complet et le nettoyage ne laisse aucun résidu de lessive.

Les articles très salissants (chaussettes blanches, cols et manches, etc.) doivent être lavés à la main avant d'être lavés en machine pour obtenir un meilleur résultat.

Les vêtements qui peluchent facilement doivent être lavés séparément; sinon les autres articles pourront être couverts de particules de poussière et de peluches. De préférence, les vêtements noirs et les vêtements de coton doivent être lavés séparément.

Ne lavez pas les matériaux imperméables (costumes de ski, nappes en toile cirée, imperméables, parapluies, couvertures de voiture, sacs de couchage, etc.).

Il est recommandé de ne pas laver les tissus qui s'imprègnent difficilement d'eau (tels que des coussins et des vêtements imperméables) dans le lave-linge. Autrement, cela provoquera des éclatements d'eau ou des vibrations anormales pouvant causer des dangers pendant le rinçage et la vidange, de sorte que les vêtements pourront être endommagés.

Conseils de choix de lessive

Le type de lessive que vous devez utiliser est basé sur le type de tissu (coton, synthétique, articles délicats, laine), la couleur, la température de lavage, le degré et le type de salissure. Veuillez utiliser de la lessive à faible production de mousse.

REMARQUE : N'ajoutez pas plus de lessive que nécessaire. Veuillez suivre les recommandations d'utilisation fournies sur l'emballage de la lessive.

Suivez les recommandations du fabricant de la lessive selon le poids du linge, le degré de salissure et la dureté de l'eau de votre région. Si vous ne connaissez pas la dureté de votre eau, demandez à votre fournisseur d'eau local.

REMARQUE : Gardez les lessives et les additifs dans un endroit sûr et sec, hors de la portée des enfants.

FONCTIONNEMENT DE LA MACHINE

Panneau de contrôle

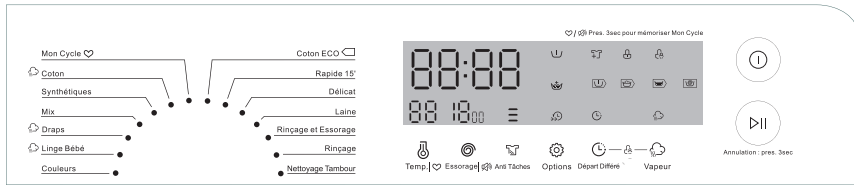

Partie gauche : Bouton de sélection du programme

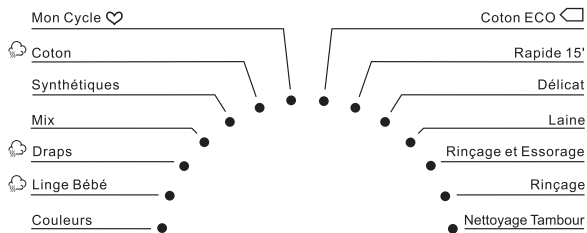

Partie droite

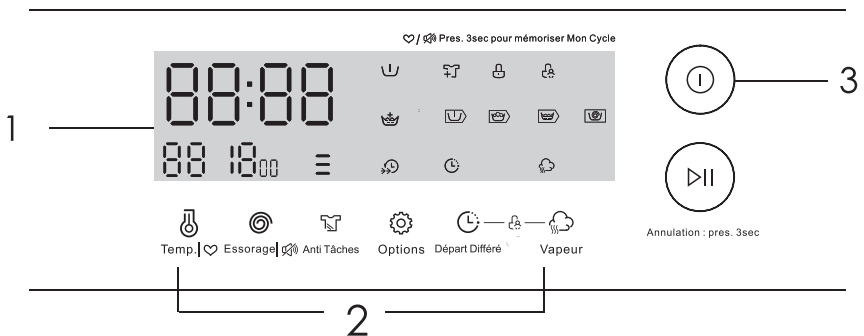

1. Affichage

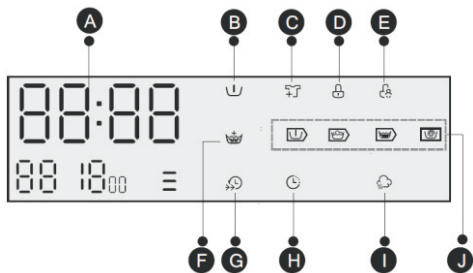

A. Indique la durée du lavage, la durée avant le départ différé, la vitesse, le code d'erreur ou la température.

Indicateurs lumineux :

- B. Prélavage
- C. Recharge
- D. Verrouillage de la porte
- E. Verrouillage sécurité-enfants
- F. Rinçage supplémentaire
- G. Lavage rapide
- H. Démarrage différé
- I. Soins de spa
- J. Prélavage - Lavage - Rinçage - Essorage

2. Boutons de fonctions

 Temp. | ♥
Température /
Mémoire

 Essorage | 🔊
Vitesse /
Sourdine

 Anti Tâches
Niveau de
saleté

 Options
Fonctions
supplémentaires

 Départ Différé
Démarrage
différé

 Vapeur
Soins de spa

 Départ Différé \ Vapeur
Combinaison – Verrouillage
sécurité-enfants

3. Bouton marche/arrêt

4. Bouton départ / pause / recharge

Premier lavage

Avant de laver les vêtements pour la première fois, vous devez exécuter un cycle complet sans vêtements.

1. Appuyez sur .
2. Versez un peu de lessive dans le compartiment II dans le tiroir à lessive.
3. Activez l'alimentation en eau.

4. Appuyez sur  .



Compartment I : Lessive pour le pré-lavage.

Compartment II : Lessive pour le cycle de lavage principal

Compartment  : Additifs, par exemple de l'assouplissant.

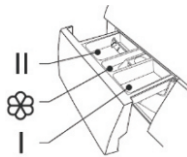

Verser la lessive dans le lave-linge

1. Ouvrez le tiroir à lessive.
2. Ajoutez de la lessive dans le compartiment II.
3. Ajoutez la quantité désirée d'assouplissant dans le compartiment .
4. Ajoutez la lessive de pré-lavage dans le compartiment I si vous le souhaitez.

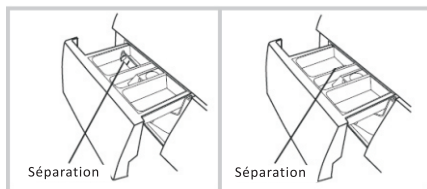

REMARQUES :

- Votre consommation de lessive varie en fonction du niveau de saleté de vos vêtements.
- Pour les vêtements légèrement sales, n'effectuez pas de pré-lavage et versez une petite quantité de lessive dans le compartiment II du tiroir à lessive.
- Pour savoir quelle quantité de lessive vous devez utiliser pour vos vêtements, reportez-vous aux instructions sur l'emballage des lessives.
- La quantité de lessive à utiliser dépend également de la quantité de linge et de la dureté de l'eau.



ATTENTION : Les adoucissants concentrés et les additifs doivent être dilués avec un peu d'eau avant d'être versés dans le compartiment, sinon cela pourrait obstruer le siphon et empêcher l'écoulement de l'adoucissant.

Laver votre linge

1. Ouvrez la porte et chargez les articles à laver dans le tambour.
NE SURCHARGEZ PAS votre lave-linge ou votre linge ne pourra pas être lavé correctement.
2. Fermez la porte.
3. Versez la lessive et, si nécessaire, l'adoucissant ou la lessive de pré-lavage dans les compartiments appropriés.
4. Activez l'alimentation en eau et appuyez sur .
5. Tournez le bouton de sélection du programme pour sélectionner le programme désiré.

6. Appuyez plusieurs fois sur  Temp. |  pour sélectionner la température souhaitée (froide, 20°C, 30°C, 40°C, 60°C, 90°C).

7. Appuyez plusieurs fois sur  Essorage |  pour sélectionner la vitesse d'essorage désirée.

Programme	Vitesse par défaut (tr/min)
 Coton	1400
Synthétiques	1200
Mix	800
 Draps	800
 Linge Bébé	800
Couleurs	1000

Programme	Vitesse par défaut (tr/min)
Rapide 15'	800
Délicat	600
Laine	600
Rinçage et Essorage	1000
Rinçage	1000
Coton ECO 	800

8. Appuyez sur  et le lave-linge démarrera le cycle.

- Si vous avez programmé un départ différé, le délai s'affichera sur l'écran. Une fois que le délai sera écoulé, l'appareil démarrera le cycle. Référez-vous au paragraphe « Départ différé » ci-dessous.

- Pour mettre le réglage en pause, appuyez à nouveau sur  .

9. Lorsque le cycle est terminé, l'écran affichera "End" (Fin).

- Si la fonction de signal est activée, le lave-linge sonnera.

10. Ouvrez la porte et enlevez le linge.





Départ différé

Vous pouvez utiliser cette fonction pour différer l'heure de démarrage d'un programme.

1. Sélectionnez un programme

2. Appuyez plusieurs fois sur  pour sélectionner l'heure (0-24H).





3. Appuyez sur  pour activer le fonctionnement différé.

Pour annuler cette fonction, appuyez plusieurs fois sur  jusqu'à ce que l'écran affiche « 0H ». Il doit être pressé avant de commencer le programme. Si le programme est déjà lancé, éteignez la machine pour en réinitialiser un nouveau.



Régler le niveau de saleté de la lessive

Vous pouvez laver votre linge plus en profondeur en réglant le niveau de saleté appropriée sur la machine.

Appuyez plusieurs fois sur  pour sélectionner le niveau de saleté souhaité lors de la sélection du programme  Coton/Synthétiques/  Draps /  Linge Bébé.

- Lorsque vous appuyez sur le bouton, un indicateur correspondant à la sélection correspondante s'allume au-dessus.

 très sale  normalement sale  légèrement sale



Fonction d'alerte

Vous pouvez utiliser cette fonction pour activer ou désactiver le son émis lorsque vous appuyez sur les boutons ou lorsque vous tournez le bouton de sélection du programme.



- Appuyez sur  et maintenez ce bouton enfoncé durant environ 3 secondes jusqu'à ce qu'un bip sonore retentisse, indiquant que la fonction d'alerte est activée. Le son est désactivé.

- Pour désactiver cette fonction, appuyez de nouveau sur  et maintenez-le enfoncé durant environ 3 secondes jusqu'à ce qu'un bip sonore retentisse.



Fonction de mémoire des programmes

1. Tournez le bouton pour sélectionner le programme à mémoriser.

2. Appuyez et maintenez  Temp. enfoncé durant environ 3 secondes pour mémoriser le programme. Le programme mémorisé par défaut est  Coton .

Fonctions supplémentaires

Vous pouvez utiliser les boutons de fonctions supplémentaires après avoir sélectionné le programme, la température et la vitesse d'essorage désirés.





Prélavage

Appuyez plusieurs fois sur  Options jusqu'à ce que l'indicateur lumineux du prélavage s'allume. Le lave-linge procédera à un lavage supplémentaire avant le lavage principal. Vous devez mettre de la lessive dans le compartiment I lorsque vous sélectionnez cette fonction.

Disponible pour les programmes :  Coton/Synthétiques / Mix /  Draps /  Linge Bébé

Rinçage supplémentaire

Appuyez plusieurs fois sur  Options jusqu'à ce que l'indicateur du « Rinçage supplémentaire » s'allume sur l'écran. Le lave-linge procédera à un rinçage supplémentaire.

Disponible pour les programmes :  Coton/Synthétiques / Mix /  Draps /  Linge Bébé/Couleurs Délicat / Laine  / Rinçage et Essorage

Lavage rapide

Appuyez de manière répétée sur  Options jusqu'à ce que l'indicateur lumineux du « Lavage rapide » s'allume sur l'écran. La fonction permettra à l'appareil de réduire le temps de lavage.

Disponible pour les programmes :  Coton/Mix /  Draps /  Linge Bébé

FonctionSpaCare

Lorsque vous sélectionnez les programmes  Coton /  Draps /  Linge Bébé , vous pouvez



utiliser cette fonction en appuyant sur  Vapeur . Vous verrez la vapeur dans le tambour en activant cette fonction.

Cette fonction ne peut pas être utilisée avec le prélavage et le lavage rapide.

Fonction de recharge

Lorsque le programme a démarré, le linge peut être rechargé ou sorti si nécessaire.

ATTENTION ! N'utilisez pas cette fonction lorsque le niveau d'eau dépasse le bord de la cuve intérieure ou que la température est supérieure.



1. Appuyez sur  Activation: press 3sec et maintenez-le enfoncé pendant 3 secondes.
2. Attendez que le tambour arrête de tourner et que l'indicateur de verrouillage de la porte disparaisse de l'écran.
3. Ouvrez la porte pour recharger le linge, puis fermez la porte.
4. Appuyez sur  Annulation: press 3sec .



Verrouillage sécurité-enfant

Cette fonction est conçue pour empêcher les enfants d'utiliser le lave-linge.



- Pour activer cette fonction :

Appuyez et maintenez enfoncés simultanément les boutons  et  durant environ 3 secondes jusqu'à ce que l'indicateur  s'allume sur l'affichage.

Le message CL (sécurité enfant) et le temps de lavage clignotent alternativement sur l'écran.

Lorsque le verrouillage sécurité enfants est activé, aucun bouton ne fonctionnera sauf le bouton marche / arrêt . Remarque: Appuyer sur le bouton d'alimentation ne désactivera pas le verrouillage sécurité enfants.

- Pour désactiver cette fonction :

Appuyez simultanément sur  et  durant environ 3 secondes jusqu'à ce que l'indicateur lumineux  s'éteigne.

Programmes









 Coton	Textiles durables, textiles résistants à la chaleur en coton ou en lin
Synthétiques	Lavez les articles synthétiques, par exemple: chemises, manteaux, mélange de matières. Lors du lavage des textiles à tricoter, la quantité de lessive doit être réduit en raison de sa fabrication lâche de fils et de la formation de bulles.
Mix	Charge mixte composée de textiles en coton et de matières synthétiques
 Draps	Ce programme est spécialement conçu pour le lavage des duvets et couettes.
 Linge Bébé	Pour laver les vêtements de bébé et rendre les vêtements plus propres et améliorer les performances de rinçage afin de protéger la peau de bébé.
Couleurs	Pour laver les vêtements de couleurs vives ; il protégera mieux les couleurs.
Coton ECO 	Pour augmenter les effets du lavage ; le temps de lavage est augmenté.
Rapide 15'	Ce programme est adapté pour laver peu de vêtements et très légèrement sales en 15 minutes.
Délicat	Pour les articles délicats et lavables, par exemple en soie, en satin, en fibres synthétiques ou en tissus mélangés.
Laine	Pour la laine lavable en machine. Programme de lavage particulièrement doux pour éviter le rétrécissement avec des pauses plus longues.
Rinçage et Essorage	Rinçage supplémentaire avec essorage
Rinçage	Essorage supplémentaire avec vitesse d'essorage sélectionnable.
Nettoyage Tambour	Spécialement conçu pour nettoyer le tambour et la cuve de cette machine. Il applique une stérilisation à haute température de 90° C pour laver les vêtements plus écologiquement. Quand ce programme est effectué, des vêtements ou d'autres linges ne peuvent pas être ajoutés. Lorsque la quantité appropriée d'agent de blanchiment au chlore est insérée, l'effet de nettoyage du canon sera meilleur.





Tableau des programmes de lavage

Programme	Charge (kg)	Température par défaut	Durée par défaut
 Coton	12	40°C	2:40
Synthétiques	6	40°C	2:20
Mix	12	40°C	1:50
 Draps	12	40°C	1:48
 Linge Bébé	12	30°C	1:20
Couleurs	6	Froid	1:00

Programme	Charge (kg)	Par défaut Temp.	Durée par défaut
Coton ECO 	12	30°C	0:55
Rapide 15'	2	Froid	0:15
Délicat	2,5	30°C	0:50
Laine	2	40°C	1:07
Rinçage et Essorage	12	-	0:20
Rinçage	12	-	0:12
Nettoyage Tambour	-	90°C	1:18

- La classe d'efficacité énergétique de l'UE est A⁺⁺⁺ Programme d'essais énergétiques : Coton ECO 60°C / 40°C
Vitesse : la vitesse la plus élevée; Autre par défaut.
Demi-charge : 6.0kg
- Les programmes de « Coton ECO 60° C / 40° C » sont les programmes de lavage standard. Il s'agit des programmes de lavage standard auxquels se rapportent les informations figurant sur les étiquettes et les fiches. Ils conviennent au nettoyage du linge en coton normalement sale et sont les programmes les plus efficaces en termes de consommation combinée d'énergie et d'eau pour laver ce type de linge en coton. La température réelle de l'eau peut être différente de la température déclarée du cycle.

Modifier un programme, la température et la vitesse d'essorage pendant le fonctionnement

1. Appuyez sur  pour éteindre la machine et appuyez de nouveau sur  pour la remettre en marche.
2. Tournez le bouton de sélection du programme pour sélectionner un nouveau programme.
 - Au cas où l'eau s'écoulerait de l'appareil, veuillez patienter quelques instants jusqu'à ce que l'appareil ait fini de s'égoutter avant de tourner le bouton de sélection de programme.
3. Appuyez plusieurs fois sur  pour sélectionner la température requise.
4. Appuyez plusieurs fois sur  pour sélectionner la vitesse d'essorage désirée.
5. Appuyez sur  pour démarrer le lavage.

Fonction de mémoire hors tension

En cas de brusque coupure de courant ou en cas de nécessité de couper l'alimentation pendant un cycle de programme, les réglages en cours seront sauvegardés et la procédure pré-réglée reprendra lorsque le courant sera rétabli.

NETTOYAGE ET ENTRETIEN

AVERTISSEMENT !

Avant de commencer tout entretien, veuillez débrancher la machine et fermer le robinet.

Nettoyage de la carrosserie

Un bon entretien de l'appareil peut prolonger sa durée de vie. La surface peut être nettoyée avec des détergents neutres non abrasifs dilués lorsque nécessaire. En cas de débordement d'eau, utilisez le chiffon humide pour l'essuyer immédiatement. Aucun objet pointu n'est autorisé.

REMARQUE : L'acide formique et ses solvants dilués ou leurs équivalents sont interdits, tels que l'alcool, solvants ou produits chimiques, etc.

Nettoyage du tambour

La rouille laissée à l'intérieur du tambour par les articles métalliques doit être nettoyée immédiatement avec des détergents sans chlore. N'utilisez jamais de laine d'acier.

REMARQUE : Ne mettez pas de linge dans la machine à laver pendant le nettoyage du tambour.

Nettoyage du joint de porte et du verre

Essuyez le verre et le joint après chaque lavage pour enlever les peluches et les taches. Si des peluches s'accumulent, cela peut causer des fuites. Retirez toutes les pièces de monnaie, boutons et autres objets du joint après chaque lavage.

Nettoyage du filtre d'arrivée

REMARQUE : Le filtre d'entrée doit être nettoyé s'il y a moins d'eau.

Laver le filtre du robinet

1. Fermez le robinet.
2. Retirez le tuyau d'arrivée d'eau du robinet.
3. Nettoyez le filtre.
4. Reconnectez le tuyau d'arrivée d'eau.

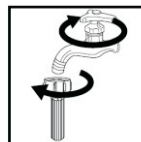

Laver le filtre de la machine

1. Vissez une extrémité du tuyau d'arrivée d'eau à l'arrière de la machine.
2. Retirez le filtre avec une pince à long bec et réinstallez-le après le lavage.
3. Utilisez la brosse pour nettoyer le filtre.
4. Reconnectez le tuyau d'arrivée d'eau.

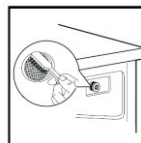
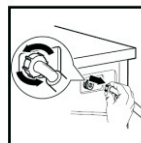

Nettoyage du tiroir à lessive

1. Appuyez sur l'emplacement de la flèche sur le couvercle de l'assouplissant à l'intérieur du tiroir à lessive.
2. Soulevez le loquet et retirez le couvercle de l'assouplissant et nettoyez toutes les rainures avec de l'eau.
3. Remettez le couvercle de l'assouplissant en place et poussez le tiroir en place.

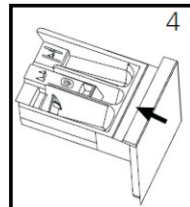
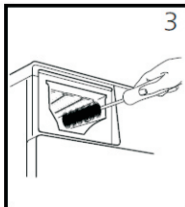
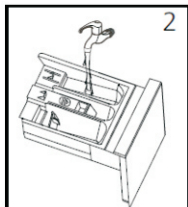
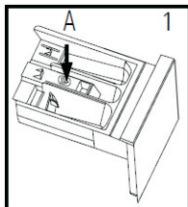

Tirez le tiroir distributeur en appuyant sur A.

Nettoyez le tiroir distributeur en le passant sous l'eau courante.

Nettoyez l'intérieur du tiroir distributeur avec une vieille brosse.

Remettez le tiroir distributeur en place.

REMARQUE : N'utilisez pas d'alcool, de solvant ni de produit chimique pour nettoyer la machine.

Nettoyage du filtre de la pompe de vidange

AVERTISSEMENT !

- Attention à l'eau chaude !
- Laissez la solution détergente refroidir.
- Débranchez la machine pour éviter les chocs électriques avant le lavage.
- Le filtre de la pompe de vidange peut filtrer les fils et les petites matières étrangères du lavage.
- Nettoyez le filtre périodiquement pour assurer le fonctionnement normal de la machine à laver.

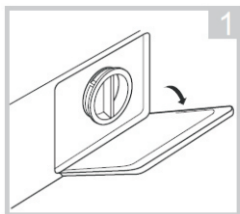

Ouvrez le couvercle du filtre.

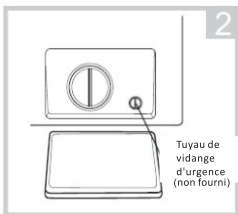

Faites-le pivoter sur 90°, sortez le tuyau de vidange d'urgence et retirez le capuchon du tuyau.

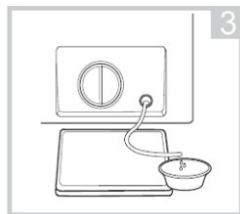

Une fois l'écoulement de l'eau épuisé, remplacez le tuyau de vidange.

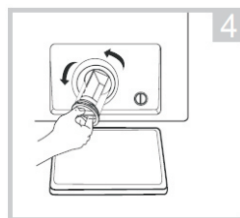

Retirez le filtre en le tournant dans le sens contraire des aiguilles d'une montre.

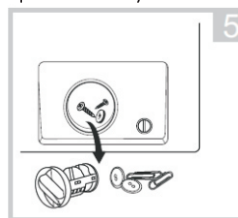

Retirez les diverses matières.

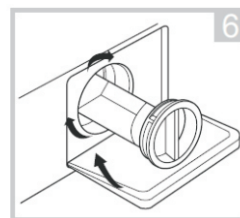

Réinstallez le filtre et fermez le couvercle du filtre.

GUIDE DE DÉPANNAGE

Problèmes	Causes possibles	Solutions possibles
La machine ne démarre pas.	La porte est mal fermée.	Fermez-la correctement.
	Connexion incorrecte à l'alimentation en eau.	Vérifiez la connexion à l'alimentation en eau.
	Coupure de courant	Vérifiez l'alimentation électrique.
	Le lave-linge n'a pas été mis en marche.	Mettez la machine en marche.
La porte ne s'ouvre pas.	Le système de protection de la machine est activé.	Débranchez le lave-linge de la prise murale.
Il reste de la lessive dans le tiroir à lessive après la fin du programme.	La lessive utilisée n'est pas une lessive à faible production de mousse.	Vérifiez si la lessive est appropriée.
	Quantité excessive de lessive	Réduisez la quantité de lessive dans le tiroir à lessive.
Le lave-linge vibre ou est trop bruyant.	Tous les boulons de transport n'ont pas été enlevés.	Retirez tous les boulons de transport.
	Le lave-linge est situé sur une surface irrégulière ou non plane.	Assurez-vous que le lave-linge est installé sur une surface égale et plate.
	La charge de linge dans la machine est supérieure à la capacité maximale.	Réduisez la quantité de linge dans le tambour.
Le lave-linge ne vidange pas et/ou n'essore pas.	Le tuyau de vidange est bloqué.	Débloquez le tuyau de vidange.
	Le filtre est obstrué.	Enlevez les obstructions du filtre.
	Le tuyau de vidange est placé à une hauteur supérieure à 100 cm au-dessus du sol.	Assurez-vous que l'extrémité du tuyau de vidange est placée à une hauteur inférieure à 100 cm au-dessus du sol.
	Le linge n'est pas équilibré	Ajoutez des vêtements ou faites fonctionner de nouveau le programme d'essorage.
Le résultat de lavage n'est pas satisfaisant	Votre linge est trop sale pour le programme que vous avez sélectionné.	Sélectionnez un programme adapté.
	La quantité de lessive utilisée n'est pas appropriée.	Utilisez plus ou moins de lessive, selon les instructions du fabricant.
	La charge de linge maximale a été dépassée.	Ne dépassez pas la limite de capacité maximale de la machine.

Codes d'erreur

Affichage	Cause	Solution
E10	Problème d'injection d'eau pendant le lavage	Vérifiez si la pression de l'eau est insuffisante. Redressez le tuyau d'eau. Vérifiez si le filtre de la vanne d'admission est bouché.
E12	Débordement d'eau	Redémarrez la machine

E21	Temps de vidange excessif	Vérifiez si le tuyau de vidange est bloqué.
E30	La porte n'est pas correctement fermée.	Redémarrez après la fermeture de la porte. Vérifiez si des vêtements ne sont pas coincés.

Si l'erreur persiste, veuillez contacter le service après-vente.

DONNÉES TECHNIQUES

Vous trouverez ci-dessous la fiche du lave-linge domestique conforme aux règlements UE 1015/2010 et 1061/2010.

Marque		Thomson
Modèle		TW1412
Capacité nominale en kg de coton		12kg
Classe d'efficacité énergétique <i>De A⁺⁺⁺ (le plus efficace) à D (le moins efficace)</i>		A+++
Consommation d'énergie annuelle pondérée (AEc) ①		197 kWh / an
Consommation d'énergie	du programme coton standard à 60°C à pleine charge (E _{t,60})	0.9 kWh/cycle
	du programme coton standard à 60°C à charge partielle (E _{t,60½})	0.9 kWh/cycle
	du programme coton standard à 40°C à charge partielle (E _{t,40½})	0.81 kWh/cycle
Consommation pondérée en mode d'arrêt		0,5 W
Consommation pondérée en mode de veille		1,0 W
Consommation pondérée d'eau annuelle (AWc) ②		13860 litres par an
Classe d'efficacité d'essorage sur une échelle de G (le moins efficace) à A (le plus efficace)		B
Vitesse d'essorage maximale		1400 tours / minutes
Teneur en humidité restante		53%
Programme de lavage standard ③		Coton ECO <input type="checkbox"/>
Durée	du programme « ECO coton standard à 60°C » à pleine charge	305minutes
	du programme « ECO coton standard à 60°C » à charge partielle	250minutes
	du programme « ECO coton standard à 40°C » à charge partielle	274minutes
Durée du mode de veille (T_i)		1 minutes
Émissions acoustiques dans l'air	pendant la phase de lavage	57 dB(A) re 1 pW
	pendant la phase d'essorage	79 dB(A) re 1 pW
Appareil intégré O/N		Non
Consommation d'eau du programme standard à 60°C à pleine charge		64L/cycle
Consommation d'eau du programme standard à 60°C à charge partielle		62L/cycle
Consommation d'eau du programme standard à 40°C à charge partielle		62L/cycle

Taux d'humidité résiduelle du programme standard à 60°C à pleine charge	52%
Taux d'humidité résiduelle du programme standard à 60°C à charge partielle	53%
Taux d'humidité résiduelle du programme standard à 40°C à charge partielle	55%
Hauteur	850 mm
Largeur	595 mm
Profondeur	595 mm
Puissance de consommation	2000W
Tension/fréquence nominale	220-240V~,50Hz
Pression d'eau	0.05-1 MPa

REMARQUE :

- ① Consommation d'énergie de 197 kWh par an, sur la base de 220 cycles de séchage du programme standard à 60°C et 40°C à pleine charge et partielle, et la consommation des modes à faible puissance. La consommation d'énergie réelle dépend des conditions d'utilisation de la machine.
- ② Consommation d'eau de 13860 litres par an sur la base de 220 cycles de lavage du programme standard à 60°C et 40°C à pleine charge et partielle. La consommation réelle d'eau dépend des conditions d'utilisation de l'appareil.
- ③ Le programme standard pour coton eco à 60 °C et le programme standard pour coton eco à 40° C utilisant la vitesse d'essorage maximale de 1400rpm sont les programmes de lavage standard. Ces programmes sont adaptés pour nettoyer du linge en coton normalement sale et ils sont les programmes les plus efficaces en termes de consommation énergétique et d'eau pour le lavage de ce type de linge en coton. La température réelle de l'eau peut être différente de la température déclarée du cycle.

Veillez choisir le type de lessive approprié pour les différentes températures de lavage afin d'obtenir la meilleure performance de lavage avec moins d'eau et de consommation d'énergie.

THOMSON est une marque de Technicolor ou de ses sociétés affiliées utilisées sous licence par DARTY.

MISE AU REBUT



En tant que distributeur responsable, nous accordons une grande importance à la protection de l'environnement.

Nous vous encourageons à respecter les procédures correctes de mise au rebut de votre appareil, des piles et des éléments d'emballage. Cela aidera à préserver les ressources naturelles et à garantir qu'il soit recyclé d'une manière

respectueuse de la santé et de l'environnement.

Vous devez jeter ce produit et son emballage selon les lois et les règles locales. Puisque ce produit contient des composants électroniques et parfois des piles, le produit et ses accessoires doivent être jetés séparément des déchets domestiques lorsque le produit est en fin de vie.

Pour plus de renseignements sur les procédures de mise au rebut et de recyclage, contactez les autorités de votre commune.

Apportez l'appareil à un point de collecte local pour qu'il soit recyclé. Certains centres acceptent les produits gratuitement.

Hotline Darty France

Quels que soient votre panne et le lieu d'achat de votre produit en France, avant de vous déplacer en magasin Darty, appelez le 0 978 970 970 (prix d'un appel local) 7j/7 et 24h/24.

Hotline Vanden Borre

Le service après-vente est joignable au +32 2 334 00 00, du lundi au vendredi de 8h à 18h et le samedi de 9h à 18h.

En raison des mises au point et améliorations constamment apportées à nos produits, de petites incohérences peuvent apparaître dans ces instructions. Veuillez nous excuser pour la gêne occasionnée.

Etablissements Darty & fils ©,
129 Avenue Gallieni, 93140 Bondy, France 09/07/2019

EU Declaration of Conformity

N°86201908719

Déclaration UE de Conformité
EU- Conformiteitsverklaring
Declaracion UE de conformidad
Declaração de conformidade da UE

Product Description -

Washing Machine

Description du produit:

Productbeschrijving:

Descripción del producto:

Descrição do produto:

Brand -

Thomson

Marque /Merk /Marca:

Model number -

TW1412

Référence commerciale:

/Modelnummer / Numero de modelo /

Numero do modelo:

We declare that the above product has been evaluated and deemed to comply with the requirements of the listed European Directives and standards:

Nous déclarons que le produit ci-dessus a été évalué et jugé conforme aux dispositions des directives et des normes européennes énumérées ci-après:

Wij verklaren dat het hierboven vermeld product is beoordeeld overeenkomstig en geacht te voldoen aan de eisen van genoemde Europese Richtlijnen en normen:

Declaramos que el producto mencionado anteriormente ha sido evaluado y se ha estimado que cumple con las normas y los requisitos de las Directivas Europeas enunciadas:

Declaramos que o produto apresentado acima foi avaliado e considerado em conformidade com os requisitos das diretivas e normas europeias listadas:

Reference number

- 2014/30/EU
- 2014/35/EU
- 2009/125/EC
- 2011/65/EU & 2015/863/EU

Title

- EMC Directive (EMC)
- Low Voltage Directive (LVD)
- Eco design requirements for energy-related products (ErP)
- RoHS

EMC:

EN 55014-1:2017
EN 55014-2:2015
EN 61000-3-2:2014
EN 61000-3-3:2013

LVD:

EN60335-1:2012/A13:2017
EN 60335-2-7:2010/A11:2013
EN 62233:2008

ErP:

(EU) No 1061/2010
(EU) No 1015/2010
(EC) 1275/2008
EN 60456:2016
EN 50564:2011

The person responsible for this declaration is:

Le responsable de cette déclaration est :

De verantwoordelijke persoon voor deze verklaring is:

La persona responsable de esta declaración es:

A pessoa responsável por esta declaração é:



Name - Nom-: Hervé HEDOUIS

Position - Poste: General Manager Direct Sourcing

Signature - Signature:

Place, Date / Lieu :

Bondy, September 26, 2019

A handwritten signature in black ink, appearing to read 'Hedouis'.

