

MERCI D'AVOIR CHOISI NOTRE PRODUIT.



**Lire attentivement les instructions avant d'utiliser l'appareil.**

Avant d'utiliser la machine, il est impératif d'enlever le support de transport.

Pour des instructions plus détaillées sur la façon de l'enlever, consultez le Guide d'installation.

## BANDEAU DE COMMANDE

- 1 Sélecteur de programme
- 2 Bouton « Départ/Pause »
- 3 Bouton « Essorage »
- 4 Bouton « Départ différé »
- 5 Bouton « Réinitialisation »
- 6 Phase de lavage

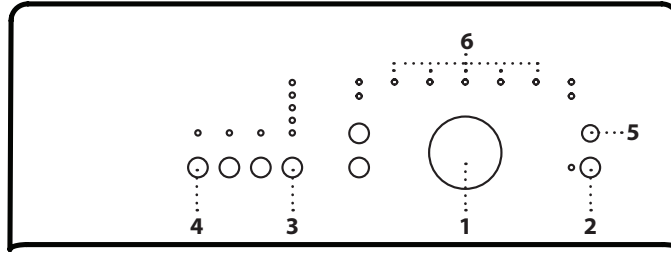

### VOYANTS

Porte ouverte

Erreur : Service

Erreur : Nettoyage filtre

Erreur : Absence eau

En cas de panne, consulter la section « DÉPANNAGE »

## TABLEAU DES PROGRAMMES

Charge maximale 5.0 kg Consommation électrique en mode arrêt 0.11 W/en mode marche 0.11 W							Lessives et additifs			Lessive recommandée		Humidité résiduelle %	Consommation d'énergie (kWh)	Nombre total de litres d'eau
Programme	Températures		Vit. d'essor. max. (tr/min)	Charge max. (kg)	Durée (minutes)	Pré-lavage	Lavage principal	Adoucissant	Poudre	Liquide				
	Par défaut	Gamme				I	II	☼						
<b>Coton</b>	40°C	40 - 95°C	1000	5.0	125	○	●	○	✓	✓	64	0.64	47	
<b>Jeans</b>	40°C	40°C	1000	4.0	104	○	●	○	-	✓	-	-	-	
<b>Synthétiques</b>	40°C	30 - 60°C	1000	3.0	110	○	●	○	✓	✓	47	0.50	40	
<b>Déliçats</b>	30°C	30 - 40°C	1000	1.5	41	○	●	○	-	✓	-	-	-	
<b>Charge quotidienne</b>	40°C	40°C	1000	3.0	60	-	●	○	✓	✓	-	-	-	
<b>Rapide 15'</b>	30°C	30°C	1000	3.0	15	-	●	○	-	✓	-	-	-	
<b>Laine/ Lavage à la main</b>	40°C	☼ - 40°C	1000	1.0	35	-	●	○	-	✓	-	-	-	
<b>eCoton</b>	60°C	60°C	1000	5.0	165	-	●	○	✓	✓	62	0.89	47	
		2.5	130	-	●	○	✓	✓	62	0.68	32			
		40°C	1000	2.5	105	-	●	○	✓	✓	62	0.52	32	
<b>Rinçage &amp; Essorage</b>	-	-	1000	5.0	-	-	-	○	-	-	-	-	-	
<b>Essorage</b>	-	-	1000	5.0	-	-	-	-	-	-	-	-	-	
<b>Vidange</b>	-	-	-	-	-	-	-	-	-	-	-	-	-	

● Dosage requis ○ Dosage en option

© Coton - Testez les cycles de lavage conformément aux réglementations 1061/2010

Ce sont des programmes de référence pour le label énergétique. Réglez ces cycles de lavage à une température de 40 °C ou 60 °C. Ce sont les programmes les plus efficaces en termes de consommation d'énergie et d'eau pour le lavage de linge normalement sale. La température effective de l'eau peut différer de celle déclarée.

**Pour tous les Instituts de Test**

Cycle de lavage long pour les cotons : réglez le cycle de lavage Coton avec une température de 40 °C.

Programme synthétique : réglez le cycle de lavage Synthétiques avec une température de 40 °C. Ces données peuvent différer à la maison du fait d'un changement de conditions de la température de l'eau en entrée, de la pression d'eau, etc. Les valeurs de durée de programme approximatives se réfèrent à des réglages par défaut des programmes, sans options.

\* À la fin du programme et avec un essorage à une vitesse d'essorage sélectionnable maximale, réglage du programme par défaut.

## DESCRIPTION DU PRODUIT

1. Poignée de porte
2. Porte
3. Bandeau de commande
4. Distributeur de détergent
5. Tambour
6. Filtre à eau - derrière le couvercle
7. Levier de mobilité (en fonction du modèle)
8. Pieds réglables (x2)

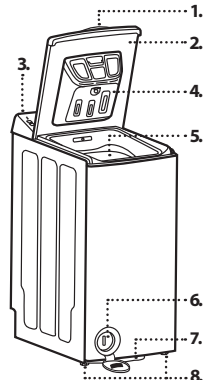

## DISTRIBUTEUR DE DÉTERGENT

### Compartment de lavage principal II

Lessive pour le lavage principal, détachant ou adoucissant de l'eau.

### Compartment de pré-lavage I

Lessive pour le pré-lavage.

### Compartment adoucissant ☼

Assouplissant. Amidon liquide. Eau de javel.

**Verser l'adoucisseur, la solution d'amidon ou l'eau de javel uniquement jusqu'à la marque « MAX ».**

### Bouton de relâchement

Appuyez pour enlever le distributeur de lessive et pour le nettoyer.

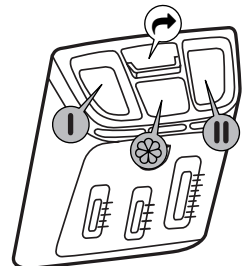

## PROGRAMMES

Respectez les consignes indiquées sur l'étiquette d'entretien du linge pour sélectionner le programme approprié. La valeur indiquée dans le symbole du bac est la température maximale possible pour laver le vêtement.



### Coton

Cotons résistants moyennement à très sales.

### Jeans

Retournez les vêtements sur l'envers avant le lavage et utilisez une lessive liquide.

### Synthétiques

Pour laver des vêtements sales en fibres synthétiques (comme le polyester, le polyacrylique, la viscose, etc.) ou des mélanges coton/synthétique.

### Déliçats

Pour laver des vêtements particulièrement délicats. De préférence, retournez les vêtements sur l'envers avant le lavage.

### Charge quotidienne

Pour laver des vêtements résistants légèrement à normalement sales, en coton, lin, fibres synthétiques et fibres mixtes.

### Rapide 15'

Programme Fraîcheur. Les vêtements légèrement usés en coton, fibres artificielles et mélanges de coton. Utilisez la quantité la plus basse de détergent recommandée.

### Laine/Lavage à la main

Tous les vêtements en laine peuvent être lavés en utilisant le programme « Laine », même ceux portant l'étiquette « lavage main uniquement ». Pour de meilleurs résultats, utilisez des lessives spéciales et **ne dépassez pas la charge maximale de linge**.

### Coton

Pour laver des vêtements en coton moyennement sales. À 40 °C et 60 °C, c'est le programme coton standard et le plus efficace en termes de consommation d'eau et d'énergie.

### Rinçage & Essorage

Programmes de rinçage et d'essorage intensif séparés. Pour linge résistant.

### Essorage

Essore la charge et vide l'eau. Pour linge résistant.

### Vidange

Vidange uniquement - pas d'essorage.

## PREMIÈRE UTILISATION

Pour enlever les éventuels débris de fabrication, sélectionner le programme « Synthétique » à une température de 60 °C. Versez une petite quantité de lessive en poudre dans le compartiment de lavage principal du distributeur de lessive (maximum 1/3 de la quantité de lessive recommandée par le fabricant pour du linge légèrement sale). Démarrez le programme **sans ajouter de linge**.

## UTILISATION QUOTIDIENNE

Préparez votre linge selon les recommandations figurant dans la section « TRUCS ET ASTUCES ». Chargez le linge, fermez la porte du tambour et vérifiez qu'elle est convenablement fermée. Versez le détergent et les éventuels additifs. Respectez les doses recommandées sur l'emballage de la lessive. Fermez la porte. Tournez le sélecteur de programme sur le programme souhaité et sélectionnez une option éventuelle si nécessaire. Le témoin pour le bouton « Départ/Pause » clignote et le témoin pour la vitesse d'essorage préétablie s'allume. La vitesse d'essorage peut être modifiée en appuyant sur le bouton « Essorage ». Ouvrez le robinet et appuyez sur le bouton « Départ/Pause » pour démarrer le cycle de lavage. Le témoin « Départ/Pause » s'allumera et la porte sera verrouillée. Du fait des variations de charge et de température de l'eau en entrée, le temps restant est nouvellement calculé dans certaines phases de programme.

## POUR INTERROMPRE OU MODIFIER UN PROGRAMME EN COURS

Pour interrompre le cycle de lavage, appuyez sur le bouton « Départ/Pause », le témoin clignote. Sélectionnez le nouveau programme, la température, les options ou la vitesse d'essorage si vous souhaitez modifier ces réglages. Pour démarrer le cycle de lavage depuis le moment où il a été interrompu, appuyez à nouveau sur le bouton « Départ/Pause ». N'ajoutez pas de détergent pour ce programme.

## INDICATEUR DE PORTE OUVERTE

Avant de démarrer et après la fin d'un programme, le témoin « Porte ouverte » s'allume pour montrer que la porte peut être ouverte. Tant qu'un programme de lavage tourne, la porte reste bloquée et ne doit absolument pas être forcée. Si vous avez un besoin urgent de l'ouvrir pendant un programme en cours, par exemple pour ajouter davantage de linge ou pour enlever du linge qui a été chargé par erreur, appuyez sur le bouton « Départ/Pause ». Si la température n'est pas trop élevée, le témoin « Porte ouverte » s'allume. Il se passera un certain temps avant que vous puissiez ouvrir la porte. Appuyez sur le bouton « Départ/Pause » pour poursuivre le programme.

## FIN DU PROGRAMME

Le témoin « Porte ouverte » s'allume. Tournez le sélecteur de programme sur « O » et fermez le robinet d'eau. Ouvrez la porte et le tambour et déchargez la machine. Laissez la porte ouverte quelque temps pour permettre à l'intérieur de la machine de sécher. Après environ un quart d'heure, le lave-linge s'éteindra totalement pour économiser de l'énergie.

Pour effacer un programme en cours avant la fin du cycle, appuyez sur le bouton « Réinitialisation » pendant au moins 3 secondes. L'eau est vidangée. Il se passera un certain temps avant que vous puissiez ouvrir la porte.

## OPTIONS

! Lorsque la combinaison de programme et d'option additionnelle n'est pas possible, les témoins s'éteignent automatiquement.

! Des combinaisons inhabituelles d'options sont désélectionnées automatiquement.

### Départ différé

Pour régler le programme sélectionné afin qu'il démarre ultérieurement, appuyez sur le bouton « Départ différé » pour régler le temps de retard souhaité. Le témoin pour le bouton de l'option « Départ différé » s'allume et s'éteint quand le programme démarre. Après avoir appuyé sur le bouton « Départ/Pause », le décompte commence. Le nombre d'heures présélectionné peut être réduit en appuyant à nouveau sur le bouton « Départ différé ». **Ne pas utiliser de lessive liquide lors de l'activation de cette option.** Pour annuler le « Départ différé », tournez le sélecteur de programme sur une autre position.

### Prélavage

Uniquement pour les charges très sales (par exemple, sable, saleté granulaire). Augmente le temps de cycle d'environ 15 min. N'utilisez pas de lessive liquide pour le lavage principal lors de l'activation de l'option Prélavage.

### Rapide

Permet un séchage plus rapide en raccourcissant la durée du programme. Recommandée uniquement pour les petites charges ou pour le linge légèrement sale.

### Rinçage intensif

Aide à éviter les résidus de détergent dans le linge en prolongeant la phase de rinçage. Particulièrement adapté pour laver le linge de bébé, pour les personnes souffrant d'allergies, et pour les régions avec de l'eau douce.

### Arrêt cuve pleine

Le linge reste dans la dernière eau de rinçage sans passer au cycle d'essorage final pour éviter les plis et empêcher que les couleurs ne changent. Cette option est particulièrement recommandée pour les programmes « Synthétiques », « Charge quotidienne » et « Délicats ». Elle est utile si vous souhaitez remettre l'essorage à plus tard ou si vous voulez vidanger seulement. Si vous sélectionnez « Arrêt cuve pleine », ne laissez pas les articles tremper trop longtemps. Dès que l'appareil s'arrête lors de l'Hydrostop, le témoin « Arrêt cuve pleine » de l'indicateur de séquence s'allume et le témoin à côté du bouton « Départ/Pause » clignote.

**Pour terminer l'option «Arrêt cuve pleine» :**

Appuyez sur le bouton « Départ/Pause » . Le programme se terminera automatiquement avec le cycle d'essorage final du programme de lavage en cours. Si vous ne souhaitez pas essorer les vêtements, tournez le sélecteur de programme sur le programme « Vidange » et appuyez sur le bouton « Départ/Pause » .

**Essorage**

Chaque programme a une vitesse d'essorage prédéfinie. Si vous souhaitez changer la vitesse d'essorage, appuyez sur le bouton « Essorage » . Si la vitesse d'essorage « 0 » est sélectionnée, l'essorage final est annulé mais des pics d'essorage intermédiaire sont maintenus pendant le rinçage. L'eau est vidangée uniquement.

**EAU DE JAVEL**

Lavez votre linge dans le programme souhaité, Coton ou Synthétiques, en ajoutant une quantité appropriée d'eau de javel dans le compartiment adoucissant (fermez soigneusement la porte). Immédiatement après la fin du programme, tournez le « Sélecteur de programme » et redémarrez le programme souhaité pour éliminer les éventuelles odeurs d'eau de javel résiduelles. Si vous voulez, vous pouvez ajouter de l'adoucissant. **Ne mettez jamais d'eau de javel et d'adoucissant dans le compartiment adoucissant en même temps.**

**TRUCS ET ASTUCES****Triez le linge en fonction**

Type de tissu/étiquette d'entretien (coton, fibres mixtes, synthétiques, laine, articles à laver à la main). Couleur (séparez les articles de couleur et le blanc, lavez séparément les articles de couleur neufs). Délicats (lavez les petits articles – comme les bas nylon – et les articles dotés de crochets – comme les soutiens-gorge – dans un sac en tissu ou une taie d'oreiller à fermeture éclair).

**Videz toutes les poches**

Les objets comme les pièces de monnaie ou les briquets peuvent endommager votre linge ainsi que le tambour.

**Intérieur de l'appareil**

Si vous ne lavez jamais ou rarement votre linge à 95 °C, nous recommandons de faire tourner occasionnellement un programme à 95 °C sans linge, en ajoutant une petite quantité de lessive, pour maintenir l'intérieur de l'appareil propre.

**ENTRETIEN ET NETTOYAGE**

**Pour l'entretien et le nettoyage, éteignez et débranchez le lave-linge. N'utilisez pas de liquides inflammables pour nettoyer le lave-linge.**

**Nettoyer l'extérieur du lave-linge**

Utilisez un linge humide doux pour nettoyer les parties extérieures du lave-linge. N'utilisez pas un nettoyant pour vitre ou tout usage, une poudre à récurer ou un nettoyant de même type pour nettoyer le panneau de commande - ces produits pourraient endommager l'affichage.

**Distributeur de détergent**

**Nettoyez le distributeur de lessive régulièrement, au moins trois ou quatre fois par an, pour éviter des dépôts de lessive :**

Appuyez sur le bouton de relâchement pour libérer le distributeur de lessive et l'enlever. Une petite quantité d'eau peut rester dans le distributeur, vous devez donc le porter dans une position verticale. Lavez le distributeur à l'eau courante. Vous pouvez également enlever le capuchon du siphon à l'arrière du distributeur pour le nettoyer. Remettez le capuchon du siphon dans le distributeur (s'il a été enlevé). Réinstallez le distributeur en plaçant les languettes inférieures du distributeur dans les ouvertures appropriées sur la porte et en poussant le distributeur contre la porte jusqu'à ce qu'il se mette en place. **Assurez-vous que le distributeur de lessive est correctement réinstallé.**

**Vérification du tuyau d'alimentation d'eau**

Vérifiez le tuyau d'alimentation régulièrement pour des fissures ou des points fragilisés. S'il est endommagé, remplacez-le avec un nouveau tuyau obtenu à travers notre Service après-vente ou un détaillant autorisé. Selon le type de tuyau : Si le tuyau d'alimentation a un revêtement incolore, assurez-vous périodiquement qu'il n'y a pas de changement de couleur. Si oui, le tuyau peut avoir une fuite et devrait être remplacé. Pour les tuyaux d'arrêt d'eau (s'ils sont disponibles) : vérifiez la fenêtre d'inspection de la petite soupape de sécurité (voir la flèche). Si elle est rouge, la fonction d'arrêt d'eau a été déclenchée et le tuyau doit être remplacé. Pour dévisser ce tuyau, appuyez sur le bouton de déverrouillage (si disponible) tout en dévissant le tuyau.

**Nettoyage des filtres à tamis du tuyau d'alimentation d'eau**

**Vérifiez et nettoyez régulièrement (au moins deux ou trois fois par an).** Fermez le robinet et desserrez le tuyau d'entrée sur le robinet. Nettoyez le filtre à maille interne et vissez le tuyau d'alimentation en eau à nouveau sur le robinet. Maintenant, dévissez le tuyau d'alimentation à l'arrière de la machine à laver. Tirez le filtre à maille du raccord de la machine à laver avec des pinces universelles et nettoyez-le. Réinstallez le filtre à maille et vissez à nouveau le tuyau d'alimentation. Ouvrez le robinet et assurez-vous que les raccords sont totalement étanches à l'eau.

**Nettoyage du filtre à eau/vidange des eaux usées**

**La machine à laver est dotée d'une pompe autonettoyante. Le filtre retient les objets, tels que les boutons, les pièces, les épingles à nourrice, etc., qui ont été laissés dans le linge. Si vous avez utilisé un programme à eau chaude, attendez que l'eau ait refroidi avant de vidanger l'eau. Nettoyez le filtre à eau régulièrement pour éviter un problème de vidange d'eau causé par un filtre bouché. Si l'eau ne peut pas se vidanger, l'afficheur indique que le filtre à eau peut être bouché.**

Ouvrez le couvercle de filtre à l'aide d'une pièce de monnaie. Placez un grand récipient plat sous le filtre à eau pour récupérer l'eau de vidange. Tournez lentement le filtre dans le sens antihoraire jusqu'à ce que l'eau se vidange. Laissez l'eau se vidanger sans enlever le filtre. Lorsque le récipient est plein, fermez le filtre à eau en le tournant dans le sens horaire. Videz le récipient. Répétez cette procédure jusqu'à ce que l'eau soit vidangée. Votre lave-linge comprend plusieurs fonctions de sécurité et de rétroaction automatiques. Puis enlevez le filtre à eau en le tournant dans le sens contraire aux aiguilles d'une montre. Nettoyez le filtre à eau (enlevez les résidus dans le filtre et nettoyez-le sous l'eau courante) et la chambre du filtre. Assurez-vous que le propulseur de la pompe (dans le logement derrière le filtre) n'est pas obstrué. Insérez le filtre à eau et fermez le couvercle de filtre : Remontez le filtre à eau en le tournant dans le sens des aiguilles d'une montre. Assurez-vous de le tourner aussi loin que possible. Pour vérifier l'étanchéité du filtre à eau, vous pouvez verser environ 1 litre d'eau dans le tambour et vérifier que l'eau ne fuit pas du filtre. Ensuite, fermez le couvercle de filtre.

**Joint de porte**

Vérifiez l'état du joint de porte périodiquement et nettoyez-le de temps en temps avec un chiffon humide.

**Récupérer un objet qui tombe entre le tambour et le caisson**



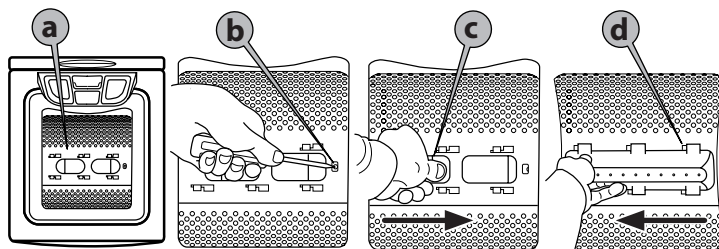











Si un objet tombe accidentellement entre le tambour et le caisson, vous pouvez le récupérer grâce à l'une des lames du tambour amovibles. Débranchez le lave-linge. Enlevez le linge du tambour. Fermez les volets du tambour et tournez le tambour d'un demi-tour (photo a). En utilisant un tournevis, appuyez sur l'extrémité en plastique, tout en couissant le chariot de gauche à droite (photo b, c) à la main et il tombera dans le tambour. Ouvrez le tambour. Vous pouvez récupérer l'objet à travers le trou dans le tambour. Réinstallez la lame de l'intérieur du tambour : Positionnez la pointe en plastique au-dessus du trou sur le côté droit du tambour (photo d). Ensuite, couissez la lame en plastique de droite à gauche jusqu'à ce qu'elle s'enclenche. Refermez les volets du tambour, tournez le tambour d'un demi-tour et vérifiez le positionnement de la lame au niveau de tous ses points d'ancrage. Rebranchez le lave-linge.

**TRANSPORT ET MANUTENTION**

Débranchez le lave-linge et fermez le robinet d'eau. Débranchez le tuyau d'alimentation du robinet d'eau et enlevez le tuyau de vidange des points de vidange. Enlevez l'eau résiduelle des tuyaux et du lave-linge et fixez les tuyaux de sorte qu'ils ne puissent pas être endommagés pendant le transport. Pour faciliter le déplacement de la machine, tirez légèrement le levier de mobilité situé à l'avant dans la partie basse (s'il est disponible sur votre modèle) à la main. Tirez le lave-linge jusqu'à la butée avec le pied. Après quoi, repoussez le levier de mobilité dans sa position d'origine stable. Réinstallez le support de transport. Suivez les instructions pour enlever le support de transport dans le GUIDE D'INSTALLATION dans l'ordre inverse.

## GUIDE DE DÉPANNAGE

La machine à laver peut parfois ne pas fonctionner correctement pour certaines raisons. Avant d'appeler le Service après-vente, il est recommandé de vérifier si le problème peut être facilement résolu en utilisant la liste suivante. Pour plus d'informations, consultez également le MANUEL D'UTILISATION.

Anomalies :	Causes possibles/Solution :
<b>Le lave-linge ne s'allume pas et/ou le programme ne démarre pas</b>	<ul style="list-style-type: none"><li>• La prise n'est pas branchée ou pas suffisamment pour faire contact.</li><li>• Il y a eu une panne de courant.</li><li>• La porte est mal fermée.</li></ul>
<b>Le cycle de lavage ne démarre pas.</b>	<ul style="list-style-type: none"><li>• Le bouton « Départ/Pause »  n'a pas été enfoncé.</li><li>• Le robinet d'eau n'est pas ouvert.</li><li>• Un « Départ différé »  a été réglé.</li></ul>
<b>L'appareil s'arrête pendant le programme et le témoin « Départ/Pause »  commence à clignoter</b>	<ul style="list-style-type: none"><li>• L'option « Arrêt cuve pleine » est activée (si elle est disponible).</li><li>• Le programme a été modifié - resélectionnez le programme souhaité et appuyez sur « Départ/Pause » .</li><li>• Le système de sécurité de l'appareil a été activé (voir MANUEL D'UTILISATION/Description des indicateurs de panne).</li></ul>
<b>L'appareil vibre</b>	<ul style="list-style-type: none"><li>• La machine à laver n'est pas de niveau.</li><li>• Le support de transport n'a pas été enlevé ; avant d'utiliser le lave-linge, le support de transport doit être enlevé.</li></ul>
<b>L'essorage final donne de mauvais résultats. Le linge est encore très humide. Le témoin « Essorage » clignote ou le témoin de la vitesse d'essorage clignote après la fin du programme (en fonction du modèle)</b>	<ul style="list-style-type: none"><li>• Le déséquilibre de la charge de linge pendant l'essorage a empêché la phase d'essorage pour éviter des dommages au lave-linge. C'est la raison pour laquelle le linge est encore très humide. La raison du déséquilibre peut être : de petites charges de linge (constituées seulement de quelques gros articles ou d'articles absorbants, par exemple des serviettes), ou des articles de grosses dimensions/lourds.</li><li>• Si possible, évitez les petites charges de linge.</li><li>• Le bouton « Essorage »  a été réglé à une basse vitesse d'essorage.</li></ul>
<b>Le témoin « Service »  s'allume</b>	<ul style="list-style-type: none"><li>• Éteignez la machine, débranchez la prise et attendez environ 1 minute avant de la rallumer.</li><li>• Si le problème persiste, appelez le Service après-vente.</li></ul>
<b>Le témoin « Nettoyage filtre »  s'allume</b>	<ul style="list-style-type: none"><li>• Les eaux usées ne sont pas vidangées.</li><li>• Nettoyez le filtre à eau.</li><li>• Pour plus d'informations, consultez le MANUEL D'UTILISATION.</li></ul>
<b>Le témoin « Absence d'eau »  s'allume</b>	<ul style="list-style-type: none"><li>• L'alimentation en eau de l'appareil est nulle ou insuffisante.</li><li>• Pour plus d'informations, consultez le MANUEL D'UTILISATION.</li></ul>
<b>Tous les témoins de la phase de Lavage s'allument     </b>	<ul style="list-style-type: none"><li>• Volets du tambour ouverts.</li><li>• L'appareil s'arrête pendant le programme. Les volets du tambour n'ont pas été fermés correctement. Appuyez sur le bouton « Réinitialisation »  pendant au moins 3 secondes et attendez que le témoin « Porte ouverte »  s'allume. Ouvrez la porte et fermez les volets du tambour, puis resélectionnez et redémarrez le programme souhaité. Si la panne persiste, appelez notre Service après-vente.</li></ul>

**Vous pouvez télécharger les consignes de sécurité, le manuel d'utilisation, la fiche produit et les données énergétiques en : Contactez notre Service après-vente** (voir le numéro de téléphone dans le livret de garantie). Lorsque vous contactez notre Service après-vente, veuillez indiquer les codes visibles sur la plaque signalétique de l'appareil.

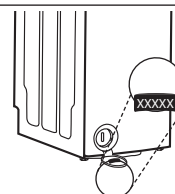

**PROLINE**

**400011345172**

# PROLINE



**Manuel de l'utilisateur  
PTL5100**

---

# MANUEL DE L'UTILISATEUR

---

<b>GUIDE DE SANTÉ ET SÉCURITÉ</b> .....	<b>3</b>
<b>Consignes de sécurité.</b> .....	<b>3</b>
<b>GUIDE D'UTILISATION ET D'ENTRETIEN</b> .....	<b>5</b>
<b>Description du produit</b> .....	<b>5</b>
<b>Distributeur de détergent</b> .....	<b>5</b>
Données techniques pour le raccordement de l'eau .....	5
Panneau de commande.....	6
Programmes .....	6
Options.....	7
Fonctions.....	7
Tableau des programmes .....	8
<b>Comment utiliser l'appareil</b> .....	<b>9</b>
Première utilisation .....	9
Utilisation Quotidienne .....	9
Voyants.....	11
Trucs et astuces.....	11
<b>Entretien et nettoyage</b> .....	<b>12</b>
Nettoyer l'extérieur et l'intérieur du lave-linge .....	12
Vérification du tuyau d'alimentation d'eau .....	12
Nettoyage des filtres à tamis du tuyau d'alimentation d'eau .....	13
Nettoyage du distributeur de lessive.....	13
Nettoyage du filtre à eau / vidange des eaux usées.....	14
Récupérer un objet qui tombe entre le tambour et le caisson.....	15
<b>Dépannage</b> .....	<b>16</b>
Description des indicateurs de panne.....	17
Transport et manutention .....	18
<b>Service Après-vente</b> .....	<b>18</b>
<b>GUIDE D'INSTALLATION</b> .....	<b>19</b>

## CONSIGNES DE SÉCURITÉ

## IMPORTANT - À LIRE ET À RESPECTER

Avant d'utiliser l'appareil, lire attentivement les consignes de sécurité. Conservez-les à portée pour consultation ultérieure.

Le présent manuel contient des consignes de sécurité importantes, qui figurent également sur l'appareil; elles doivent être observées en tout temps. Le Fabricant décline toute responsabilité si les consignes de sécurité ne sont pas respectées, en cas de mauvaise utilisation de l'appareil, ou d'un mauvais réglage des commandes.

⚠ Les enfants en bas âge (0-3 ans) doivent être tenus à l'écart de l'appareil. Les jeunes enfants (3-8 ans) doivent être tenus à l'écart de l'appareil sauf s'ils se trouvent sous surveillance constante. Les enfants âgés de 8 ans et plus, ainsi que les personnes présentant des capacités physiques, sensorielles ou mentales réduites, ou ne possédant ni l'expérience ni les connaissances requises, peuvent utiliser cet appareil sous la surveillance ou les instructions d'une personne responsable leur ayant expliqué l'utilisation de l'appareil en toute sécurité, ainsi que les dangers potentiels. Ne laissez pas les enfants jouer avec l'appareil. Les enfants ne doivent pas nettoyer, ni procéder à l'entretien de l'appareil sans surveillance.

N'ouvrez pas la porte avec trop de vigueur et ne l'utilisez pas comme marchepied.

### UTILISATION AUTORISÉE

⚠ MISE EN GARDE : Cet appareil n'est pas conçu pour être utilisé avec un dispositif de mise en marche externe comme une minuterie ou un système de contrôle à distance.

⚠ Cet appareil est destiné à un usage domestique et peut aussi être utilisé dans les endroits suivants : cuisines pour le personnel dans les magasins, bureaux et autres environnements de travail ; dans les fermes; Par les clients dans les hôtels, motels, chambres d'hôtes, et autres résidences similaires.

⚠ Ne chargez pas la machine au-delà de sa capacité maximale (kg de linge sec) indiquée dans le tableau des programmes.

⚠ Cet appareil n'est pas conçu pour une utilisation professionnelle. N'utilisez pas l'appareil à l'extérieur.

⚠ N'utilisez pas de solvants (par exemple térébenthine, benzène), de détergents contenant des solvants, de la poudre à récurer, de détergents pour vitre ou tout usage, ou de liquides inflammables ; Ne lavez jamais des tissus imbibés avec du solvant ou des liquides inflammables dans le lave-linge.

### INSTALLATION

⚠ Deux personnes minimum sont nécessaires pour déplacer et installer l'appareil - risque de blessure.

Utilisez des gants de protection pour le déballage et l'installation de l'appareil - vous risquez de vous couper.

⚠ Ne déplacez jamais l'appareil en le tenant par le dessus ou le couvercle.

⚠ L'installation, incluant l'alimentation en eau (selon le modèle), et les connexions électriques, ainsi que les réparations, doivent être exécutées par un technicien qualifié. Ne procédez à aucune réparation ni à aucun remplacement de pièce sur l'appareil autres que ceux spécifiquement indiqués dans le guide d'utilisation. Gardez les enfants à l'écart du site d'installation. Après le déballage de l'appareil, assurez-vous qu'il n'a pas été endommagé pendant le transport. En cas de problème, contactez le détaillant ou le Service après-vente le plus proche. Une fois installé, gardez le matériel d'emballage (sacs en plastique, parties en polystyrène, etc.) hors de la portée des enfants - ils pourraient s'étouffer. L'appareil ne doit pas être branché à l'alimentation électrique lors de l'installation - vous pourriez vous électrocuter. Au moment de l'installation, assurez-vous que le câble d'alimentation n'est pas endommagé par l'appareil - risque d'incendie ou de choc électrique. Branchez l'appareil seulement après avoir complété l'installation.

⚠ N'installez pas votre appareil dans un endroit où il pourrait être exposé à des conditions extrêmes comme : mauvaise ventilation, température inférieure à 5°C ou supérieure à 35°C.

⚠ Lors de l'installation de l'appareil, assurez-vous que les quatre pieds sont stables et reposent sur le sol, en les réglant si nécessaire, et vérifiez que l'appareil soit parfaitement de niveau en utilisant un niveau à bulle.

⚠ Si l'appareil est installé sur des planchers en bois ou « flottants » (certains parquets et matériaux stratifiés), fixez une feuille de contreplaqué de 60 x 60 x 3 cm (au moins) sur le sol, puis placer l'appareil dessus.

⚠ Raccordez les tuyaux d'alimentation en eau conformément aux réglementations de votre compagnie de distribution d'eau locale.

⚠ Pour les modèles à remplissage à froid uniquement : Ne raccordez pas l'alimentation d'eau chaude.

⚠ Pour les modèles avec arrivée d'eau chaude : la température de l'eau chaude à l'arrivée ne doit pas dépasser 60°C.

⚠ La machine à laver est équipée avec des vis de transport et un support de transport pour éviter tout dommage

pendant le transport. Avant d'utiliser la machine à laver, vous devez enlever le support de transport (voir « Guide d'installation »). Après la dépose, couvrez les ouvertures avec les 2 capuchons joints. Enlevez la protection inférieure en inclinant et en tournant la machine à laver sur un des supports inférieurs arrières. Assurez-vous que la partie en plastique de la protection inférieure (si elle est présente sur votre modèle) reste dans l'emballage et non au bas de l'appareil. C'est important, car autrement, la partie en plastique pourrait endommager le lave-linge pendant l'utilisation.

⚠ Après l'installation du dispositif, attendez quelques heures avant de le démarrer, afin de l'acclimater aux conditions environnementales de la pièce.

⚠ Assurez-vous que les bouches de ventilation à la base de votre lave-linge (selon le modèle) ne sont pas obstruées par de la moquette ou tout autre matériau.

⚠ Utilisez uniquement de nouveaux tuyaux pour relier l'appareil à l'alimentation d'eau. Les anciens tuyaux ne doivent pas être réutilisés.

⚠ La pression de l'eau doit être dans la gamme de 0.1-1 MPa.

### ALIMENTATION ÉLECTRIQUE

⚠ Il doit être possible de débrancher l'appareil de l'alimentation électrique en retirant la fiche de la prise de courant si elle est accessible, ou à l'aide d'un interrupteur multipolaire en amont de la prise de courant, conformément aux règles de câblage et l'appareil doit être mis à la terre conformément aux normes de sécurité électrique nationales.

⚠ N'utilisez pas de rallonge, de prises multiples ou d'adaptateurs. Une fois l'installation terminée, l'utilisateur ne doit plus pouvoir accéder aux composants électriques. N'utilisez pas l'appareil si vous êtes mouillé ou si vous êtes pieds nus. N'utilisez pas cet appareil si le câble d'alimentation ou la prise de courant sont endommagés, si l'appareil ne fonctionne pas correctement, ou s'il a été endommagé ou échappé.

⚠ Si le câble d'alimentation est endommagé, remplacez-le avec un câble identique par le fabricant ou un de ces techniciens autorisée, ou un technicien qualifié pour éviter les dangers d'électrocution.

### NETTOYAGE ET ENTRETIEN

⚠ AVERTISSEMENT : Assurez-vous que l'appareil est éteint et débranché du réseau électrique avant d'effectuer l'entretien - vous pourriez vous électrocuter ; n'utilisez jamais un appareil de nettoyage à vapeur - risque de choc électrique.

### ÉLIMINATION DES MATÉRIAUX D'EMBALLAGE

Les matériaux d'emballage sont entièrement recyclables comme l'indique le symbole de recyclage .

Les différentes parties de l'emballage doivent donc être jetées de manière responsable et en totale conformité avec les réglementations des autorités locales régissant la mise au rebut de déchets.

### MISE AU REBUT DES APPAREILS ÉLECTROMÉNAGERS

Cet appareil est fabriqué avec des matériaux recyclables ou pouvant être réutilisés. Mettez-le au rebut en vous conformant aux réglementations locales en matière d'élimination des déchets. Pour toute information supplémentaire sur le traitement et le recyclage des appareils électroménagers, contactez le service local compétent, le service de collecte des déchets ménagers ou le magasin où vous avez acheté l'appareil. Cet appareil est certifié conforme à la Directive européenne 2012/19/UE relative aux déchets d'équipements électriques et électroniques (DEEE).

En vous assurant que l'appareil est mis au rebut correctement, vous pouvez aider à éviter d'éventuelles conséquences négatives sur l'environnement et la santé humaine.

Ce symbole  sur le produit ou sur la documentation qui l'accompagne indique qu'il ne doit pas être traité comme un déchet domestique, mais doit être remis à un centre de collecte spécialisé pour le recyclage des appareils électriques et électroniques.

## DESCRIPTION DU PRODUIT

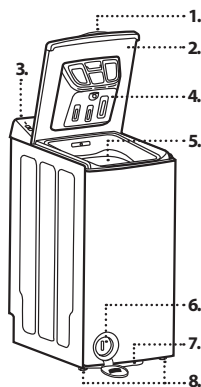

1. Poignée de couvercle
2. Couvercle
3. Panneau de commande
4. Distributeur de détergent
5. Tambour
6. Filtre à eau - derrière le couvercle
7. Levier de mobilité (en fonction du modèle)
8. Pieds réglables (x2)

## DISTRIBUTEUR DE DÉTERGENT

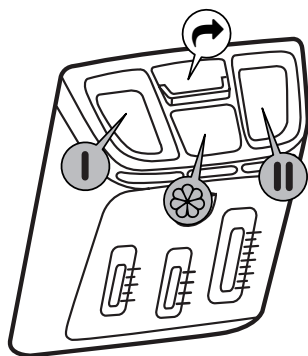

1. Compartiment de lavage principal ||
  - Lessive pour la principale phase de lavage (doit être ajouté pour tous les programmes de lavage)
  - Additif pour enlever les tâches (option)
  - Adoucissant pour l'eau (option ; recommandable pour la dureté de l'eau classe 4 ou plus)
2. Compartiment de prélavage |
  - Lessive pour la phase de prélavage (uniquement si vous avez activé l'option « prélavage »)
3. Compartiment adoucissant ☼
  - Adoucissant (option)
  - Amidon dissous dans l'eau (option)
  - Eau de javel

**Verser l'adoucisseur ou la solution d'amidon uniquement jusqu'à la marque « MAX ».**
4. Relâcher le bouton ↻  
Appuyer pour enlever le plateau pour le nettoyage.

## DONNÉES TECHNIQUES POUR LE RACCORDEMENT DE L'EAU

Raccordement de l'eau	
Alimentation d'eau	Froide
Robinet d'eau	Raccord de tuyau fileté 3/4"
Pression d'alimentation d'eau minimale	100 kPa (1 bar)
Pression d'alimentation de l'eau maximale	1000 kPa (10 bars)

## PANNEAU DE COMMANDE

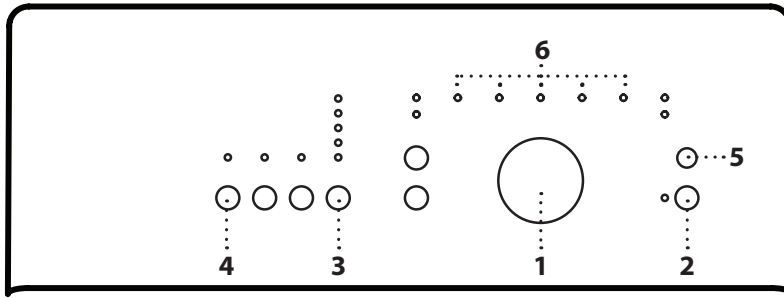

- 1 Sélecteur de programme
- 2 Bouton « Départ/Pause »
- 3 Bouton « Essorage »
- 4 Bouton « Départ différé »
- 5 Bouton « Réinitialisation »
- 6 Phase de lavage

## PROGRAMMES

Respectez les consignes indiquées sur l'étiquette d'entretien du linge pour sélectionner le programme approprié. La valeur indiquée dans le symbole du bac est la température maximale possible pour laver le vêtement.

<p><b>COTON</b> </p> <p>Cotons résistants moyennement à très sales.</p>
<p><b>JEANS</b> </p> <p>Retournez les vêtements sur l'envers avant le lavage et utilisez une lessive liquide.</p>
<p><b>SYNTHÉTIQUES</b> </p> <p>Cycle raccourci pour laver des vêtements légèrement sales réalisés en fibres synthétiques (comme le polyester, le polyacrylique, la viscose, etc) ou des mélanges coton/synthétique.</p>
<p><b>DÉLICATS</b> </p> <p>Pour laver des vêtements particulièrement délicats. De préférence, retournez les vêtements sur l'envers avant le lavage.</p>
<p><b>CHARGE QUOTIDIENNE</b> </p> <p>Pour laver des vêtements résistants légèrement à normalement sales, en coton, lin, fibres synthétiques et fibres mixtes.</p>
<p><b>RAPIDE 15'</b> </p> <p>Programme Fraîcheur. Les vêtements légèrement usés en coton, fibres artificielles et mélanges de coton. Utilisez la quantité la plus basse de détergent recommandée.</p>

<p><b>LAINE/LAVAGE À LA MAIN</b> </p> <p>Tous les vêtements en laine peuvent être lavés en utilisant le programme « Laine », même ceux portant l'étiquette « lavage main uniquement ». Pour de meilleurs résultats, utilisez des lessives spéciales et <b>ne dépassez pas la charge maximale de linge.</b></p>
<p><b>COTON</b> </p> <p>Pour laver des vêtements en coton moyennement sales. À 40 °C et 60 °C, c'est le programme coton standard et le plus efficace en termes de consommation d'eau et d'énergie.</p>
<p><b>RINÇAGE &amp; ESSORAGE</b> </p> <p>Programmes de rinçage et d'essorage intensif séparés. Pour linge résistant.</p>
<p><b>ESSORAGE</b> </p> <p>Essore la charge et vide l'eau. Pour linge résistant.</p>
<p><b>VIDANGE</b> </p> <p>Vidange uniquement - pas d'essorage.</p>

## OPTIONS

! Lorsque la combinaison de programme et d'option additionnelle n'est pas possible, les témoins s'éteignent automatiquement.  
! Des combinaisons inhabituelles d'options sont désélectionnées automatiquement.

### DÉPART DIFFÉRÉ

Pour que le programme sélectionné démarre plus tard, appuyez sur le bouton « Départ différé » jusqu'à ce que l'indication du temps de retard souhaité s'allume. Le témoin pour le bouton de l'option « Départ différé » s'allume et s'éteint quand le programme démarre. Après avoir appuyé sur le bouton « Départ/Pause », le décompte commence. Le nombre d'heures présélectionné peut être réduit en appuyant à nouveau sur le bouton « Départ différé ». **Ne pas utiliser de lessive liquide lors de l'activation de cette option.** Pour annuler le « départ différé », tournez le sélecteur de programme sur une autre position.

### PRÉLAVAGE

Uniquement pour les charges très sales (par exemple, sable, saleté granulaire). Augmente le temps de cycle d'environ 15 min. N'utilisez pas de lessive liquide pour le lavage principal lors de l'activation de l'option Prélavage.

### RAPIDE

Permet un séchage plus rapide en raccourcissant la durée du programme. Recommandée uniquement pour les petites charges ou pour le linge légèrement sale.

### RINÇAGE INTENSIF

Aide à éviter les résidus de détergent dans le linge en prolongeant la phase de rinçage. Particulièrement adapté pour laver le linge de bébé, pour les personnes souffrant d'allergies, et pour les régions avec de l'eau douce.

### ARRÊT CUVE PLEINE

Le linge reste dans la dernière eau de rinçage sans passer au cycle d'essorage final pour éviter les plis et empêcher que les couleurs ne changent. Cette option est particulièrement recommandée pour les programmes « Synthétiques », « Charge quotidienne » et « Délicats ». Elle est utile si vous souhaitez remettre l'essorage à plus tard ou si vous voulez vidanger seulement. Si vous sélectionnez « Arrêt cuve pleine », ne laissez pas les articles tremper trop longtemps. Dès que l'appareil s'arrête lors de l'Hydrostop, le témoin « Arrêt cuve pleine » de l'indicateur de séquence s'allume et le témoin à côté du bouton « Départ/Pause » clignote.

**Pour terminer l'option « Arrêt cuve pleine » :**

Appuyez sur le bouton « Départ/Pause ». Le programme se terminera automatiquement avec le cycle d'essorage final du programme de lavage en cours. Si vous ne souhaitez pas essorer les vêtements, tournez le sélecteur de programme sur le programme « Vidange » et appuyez sur le bouton « Départ/Pause ».

### ESSORAGE

Chaque programme a une vitesse d'essorage prédéfinie. Si vous souhaitez changer la vitesse d'essorage, appuyez sur le bouton « Essorage ». Si la vitesse d'essorage « 0 » est sélectionnée, l'essorage final est annulé mais des pics d'essorage intermédiaire sont maintenus pendant le rinçage. L'eau est vidangée uniquement.

## FONCTIONS

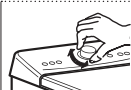

### BOUTON

Pour sélectionner et confirmer les programmes. Tournez pour sélectionner.



### DÉPART/PAUSE

Pour lancer un programme après avoir complété vos réglages. Pour mettre en pause un programme en cours. Pour redémarrer un programme mis en pause.



### RÉINITIALISATION

Pour réinitialiser les paramètres d'un programme qui n'est pas encore en fonctionnement à ses valeurs par défaut ou pour annuler ou vidanger l'eau d'un programme en cours avant la fin du cycle.

### EAU DE JAVEL

Lavez votre linge au programme souhaité, Coton ou Synthétiques, en ajoutant une quantité appropriée d'eau de javel dans le compartiment Adoucissant  (fermer minutieusement le couvercle). Immédiatement après la fin du programme, tournez le « Sélecteur de programme » et redémarrez le programme souhaité pour éliminer les éventuelles odeurs d'eau de javel résiduelles ; Si vous voulez, vous pouvez ajouter de l'adoucissant. **Ne mettez jamais d'eau de javel et d'adoucissant dans le compartiment adoucissant en même temps.**

## TABLEAU DES PROGRAMMES

Charge maximale 5.0 kg Consommation électrique en mode arrêt 0.11 W/en mode marche 0.11 W							Lessives et additifs			Lessive recommandée		Humidité résiduelle % *	Consommation d'énergie (kWh)	Nombre total de litres d'eau
Programme		Températures		Vit. d'essor. max. (tr/min)	Charge max. (kg)	Durée (minutes)	Pré-lavage	Lavage principal	Adoucissant	Poudre	Liquide			
		Par défaut	Gamme									▮	▮▮	☼
	<b>Coton</b>	40°C	40 - 95°C	1000	5.0	125	○	●	○	✓	✓	64	0.64	47
	<b>Jeans</b>	40°C	40°C	1000	4.0	104	○	●	○	-	✓	-	-	-
	<b>Synthétiques</b>	40°C	30 - 60°C	1000	3.0	110	○	●	○	✓	✓	47	0.50	40
	<b>Déliçats</b>	30°C	30 - 40°C	1000	1.5	41	○	●	○	-	✓	-	-	-
	<b>Charge quotidienne</b>	40°C	40°C	1000	3.0	60	-	●	○	✓	✓	-	-	-
	<b>Rapide 15'</b>	30°C	30°C	1000	3.0	15	-	●	○	-	✓	-	-	-
	<b>Laine/ Lavage à la main</b>	40°C	☼ - 40°C	1000	1.0	35	-	●	○	-	✓	-	-	-
	<b>eCoton</b>	60°C	60°C	1000	5.0	165	-	●	○	✓	✓	62	0.89	47
					2.5	130	-	●	○	✓	✓	62	0.68	32
					2.5	105	-	●	○	✓	✓	62	0.52	32
	<b>Rinçage &amp; Essorage</b>	-	-	1000	5.0	-	-	○	-	-	-	-	-	-
	<b>Essorage</b>	-	-	1000	5.0	-	-	-	-	-	-	-	-	-
	<b>Vidange</b>	-	-	-	-	-	-	-	-	-	-	-	-	-

● Dosage requis ○ Dosage en option

**eCoton** □ - Testez les cycles de lavage conformément aux réglementations 1061/2010. Ce sont des programmes de référence pour le label énergétique. Réglez ces cycles de lavage à une température de 40°C ou 60°C. Ce sont les programmes les plus efficaces en termes de consommation d'énergie et d'eau pour le lavage de linge normalement sale. La température effective de l'eau peut différer de celle déclarée.

#### Pour tous les Instituts de Test

Cycle de lavage long pour les cotons : réglez le cycle de lavage Coton avec une température de 40°C.

Programme synthétique : réglez le cycle de lavage Synthétiques avec une température de 40°C.

Ces données peuvent différer à la maison du fait d'un changement de conditions de la température de l'eau en entrée, de la pression d'eau, etc. Les valeurs de durée de programme approximatives se réfèrent à des réglages par défaut des programmes, sans options.

\* Après la fin du programme et avec un essorage à une vitesse d'essorage sélectionnable maximale, réglage du programme par défaut.

La technologie à capteur adapte la quantité d'eau, l'énergie et la durée du programme à votre charge de linge.

# COMMENT UTILISER L'APPAREIL

## PREMIÈRE UTILISATION

Éliminez tous les résidus de fabrication :

- Sélectionnez le programme « Synthétiques » à une température de 60 °C.
- Versez une petite quantité de lessive en poudre dans le compartiment de lavage principal II du distributeur de lessive (maximum 1/3 de la quantité de lessive recommandée par le fabricant pour du linge légèrement

sale).

- Démarrez le programme **sans linge** (cycle à vide).
- Voir la section « UTILISATION QUOTIDIENNE » pour la sélection et le démarrage d'un programme.

## UTILISATION QUOTIDIENNE

### PRÉPARATION DU LINGE

#### Videz les poches

- Les pièces de monnaie, les trombones, etc... peuvent endommager le linge et les composants du lave-linge.
- Les tissus risquent d'être tirés/déchirés durant le cycle de lavage et il faudra retirer à la main tous les fragments.

#### Fermez toutes les fermetures à glissière, boutons et crochets. Nouez tous les rubans ou bouclez les ceintures

- Introduisez les plus petites pièces de vêtement (comme les bas en nylon, ceintures, etc...) et les vêtements présentant des crochets (comme les soutien-gorge) dans un sac en tissu ou encore dans une housse de taie d'oreiller avec une fermeture à glissière. Éliminez les anneaux des rideaux ou placez les rideaux dans un sac en tissu avec les anneaux.

#### Règles de tri du linge

- **Type de tissu** / indications sur l'étiquette (coton, fibres mixtes, synthétique, laine, articles à laver à la main)
- **Couleur** (séparez les vêtements colorés des blancs, lavez les nouveaux articles colorés séparément)
- **Taille** (lavez les articles de tailles différentes dans la même charge pour améliorer l'efficacité de lavage et la répartition du poids dans le tambour)
- **Déliçats** (placez les petites pièces - comme les bas en nylon - et les vêtements avec des crochets - comme les soutien-gorge - dans un sac à linge ou dans une housse de taie d'oreiller avec fermeture à glissière).

## COMMENT UTILISER LE LAVE-LINGE

### 1. Charger le linge

- Ouvrez le couvercle de la machine en le tirant vers le haut.
- Ouvrez le tambour, en appuyant sur le volet de relâchement du tambour.

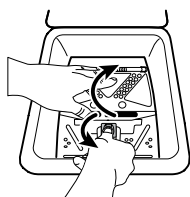

- Insérez le linge, une pièce à la fois, dans le tambour, sans surcharger l'appareil. Respectez les charges de linge indiquées dans le « TABLEAU DES PROGRAMMES ». Surcharger le lave-linge ne donnera pas de bons résultats et froissera les vêtements. N'utilisez pas les volets pour pousser le linge dans le tambour.



### 2. Fermer le tambour

- Maintenez les deux volets au centre, le volet arrière sur le volet avant.

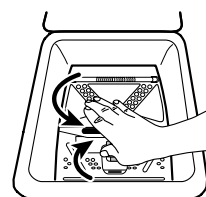

**ATTENTION :** Vérifiez que le linge ne reste pas coincé entre les volets ou entre les volets et le tambour. Assurez-vous que les volets du tambour sont convenablement verrouillés - en fonction du modèle :

- Tous les crochets métalliques doivent être convenablement accrochés à l'intérieur du volet de porte arrière.

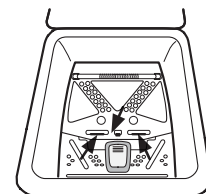

- La glissière du volet avant doit légèrement recouvrir le volet arrière.

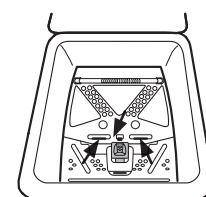

### 3. Ajout. lessive

! N'utilisez pas de lessive liquide pour le lavage principal quand vous avez activé l'option « Prélavage ».

! N'utilisez pas de lessive liquide lors de la sélection d'un démarrage différé du cycle.

Ajoutez de la lessive (et des additifs/adoucissants) dans les compartiments correspondants, comme décrit à la section « DISTRIBUTEUR DE LESSIVE ». Respectez les doses recommandées sur l'emballage de la lessive.

Le bon dosage de lessive / additifs est important pour :

- optimiser la propreté
- éviter les résidus déplaisants sur votre linge causé par un surplus de lessive
- économiser de l'argent en évitant les surplus de lessive
- protéger le lave-linge en prévenant la formation de dépôts calcaires sur les composantes
- respecter l'environnement en évitant des répercussions négatives pour l'environnement

**Note :** Un excès de lessive peut provoquer une formation de mousse excessive qui réduit l'efficacité de lavage. Si le lave-linge détecte trop de mousse, il peut empêcher l'essorage, ou prolonger la durée du programme et augmenter la consommation d'eau (voir également les remarques sur la formation de mousse dans le « GUIDE DE DÉPANNAGE »). Une quantité de lessive insuffisante peut provoquer un linge gris et également calcifier le système de chauffage, le tambour et les tuyaux.

#### Utilisation de poudre d'amidon

- Lavez votre linge au programme de lavage souhaité.
- Préparez la solution d'amidon selon les instructions du fabricant d'amidon.
- Remplissez la solution d'amidon préparée (maximum 100 ml) dans le compartiment d'adoucissant du distributeur de lessive.
- Fermez le couvercle et démarrez le programme « Rinçage & Essorage ».

### 4. Fermez le couvercle jusqu'à ce que vous entendiez l'emboîtement.

### 5. Réglez le programme souhaité

Sélectionnez le programme requis et la température à l'aide du cadran « Sélecteur de programme » (« BOUTON »). Le lave-linge affiche automatiquement les réglages de vitesse d'essorage par défaut disponibles pour le programme sélectionné. Ajustez le réglage de la vitesse d'essorage si nécessaire à l'aide du bouton correspondant.

#### Modifiez la vitesse d'essorage au besoin

La vitesse d'essorage peut être modifiée en appuyant sur le bouton « Essorage ». Le témoin de la vitesse d'essorage prédéfinie s'allume.

#### Sélectionner des options au besoin

Appuyez sur le bouton pour sélectionner l'option ; le voyant correspondant s'allume.

Appuyez encore une fois sur le bouton pour annuler l'option ; le voyant s'éteint.

! Lorsque la combinaison de programme et d'option additionnelle n'est pas possible, les témoins s'éteignent automatiquement.

! Des combinaisons inhabituelles d'options sont désélectionnées automatiquement.

### Départ différé

- Pour différer le démarrage d'un programme, consultez la section « OPTIONS/DÉPART DIFFÉRÉ ».

**Note :** Pour réinitialiser les réglages d'un programme qui ne fonctionne pas encore à ses valeurs par défaut, appuyez sur le bouton « Réinitialisation ».

### 6. Ouvrir robinet d'eau

Assurez-vous que le lave-linge est branché au réseau d'eau. Ouvrez le robinet d'eau.

### 7. Démarrage du programme

- Appuyez sur le bouton « Départ/Pause ». Le témoin « Départ/Pause » s'allume et la porte sera verrouillée.
- Du fait des variations de charge et de température de l'eau en entrée, le temps restant est nouvellement calculé dans certaines phases de programme.

### 8. Modifiez au besoin les réglages d'un programme en cours

Il est possible de modifier les réglages lorsqu'un programme est en cours. Les modifications seront appliquées, à condition que la phase du programme en question ne soit encore terminée.

Pour modifier au besoin les réglages d'un programme en cours :

- Appuyez sur la touche « Départ/Pause » pour mettre le programme en cours en pause.
- Modifiez les réglages.
- Appuyez à nouveau sur la touche « Départ/Pause » pour reprendre le programme.

**Si vous avez modifié le programme, n'ajoutez pas de lessive pour le nouveau programme.**

### 9. Interrompre un programme en cours et ouvrir la porte au besoin

- Pour interrompre le cycle de lavage, appuyez sur le bouton « Départ/Pause », le témoin clignote.
- Si la température n'est pas trop élevée, le témoin « Porte ouverte »  s'allume. Vous pouvez ouvrir le couvercle, par exemple pour ajouter davantage de linge ou pour enlever du linge qui a été chargé par erreur. Il se passera un certain temps avant que vous puissiez ouvrir le couvercle
- Appuyez sur la touche « Départ/Pause » pour poursuivre le programme.

### 10. Remise à zéro d'un programme en cours, au besoin

- Pour effacer un programme en cours avant la fin du cycle, appuyez sur le bouton « Réinitialisation » pendant au moins 3 secondes.
- L'eau est vidangée.
- Il se passera un certain temps avant que vous puissiez ouvrir le couvercle.
- L'eau est évacuée et la porte se déverrouille lorsque le programme est terminé.

**11. Fin du programme**

- La porte ne peut être ouverte que lorsque le symbole « Porte ouverte » s'allume
- Tournez le sélecteur de programme en position « OFF » et fermez le robinet d'eau.

- Ouvrez le couvercle et le tambour et déchargez la machine.
- Laissez le couvercle ouvert quelque temps pour permettre à l'intérieur de la machine de sécher.

**Après environ un quart d'heure, le lave-linge s'éteindra totalement pour économiser de l'énergie.**

**VOYANTS**

	<b>Indicateur de la phase de lavage</b>	Ce voyant indique la phase de programme actuelle et, de gauche à droite, passe par le prélavage, le lavage, le rinçage, l'essorage et la vidange. Le voyant illuminé indique la phase qui est en cours.
	<b>Indication « Départ différé »</b>	Appuyez sur le bouton « Départ différé » plusieurs fois pour sélectionner un temps de démarrage de 1, 3, 6, 9 ou 12 heures. Le témoin correspondant s'allume.
	<b>Porte ouverte</b>	Le voyant s'allume <ul style="list-style-type: none"> <li>• Après le démarrage du programme</li> <li>• Le témoin s'allume pour montrer que le couvercle ne peut pas être ouvert</li> </ul>
	<b>Service</b>	<b>Erreur :</b> Appelez le Service après-vente <ul style="list-style-type: none"> <li>• Consultez la section Dépannage</li> <li>• Le voyant reste allumé, appelez le Service après-ventes</li> </ul>
	<b>Nettoyer filtre</b>	<b>Erreur :</b> Filtre à eau bouché <ul style="list-style-type: none"> <li>• L'eau ne peut être évacuée ; le filtre à eau est peut-être colmaté</li> </ul>
	<b>Absence eau</b>	<b>Erreur :</b> Absence eau <ul style="list-style-type: none"> <li>• Pas ou pas suffisamment d'alimentation en eau.</li> </ul>

**TRUCS ET ASTUCES****SYMBOLES DE LEVAGE SUR LES ÉTIQUETTES DE VÊTEMENT**

La valeur indiquée dans le symbole du bac est la température maximale possible pour laver le vêtement.

- Action mécanique très réduite
- Lavage à la main uniquement
- Ne pas laver
- Lavage à la main uniquement
- Ne pas laver

**ÉCONOMIE D'ÉNERGIE ET PROTECTION DE L'ENVIRONNEMENT**

- Cela permet d'éviter que le filtre ne se bloque et empêche l'eau de circuler correctement.

**ÉCONOMIE D'ÉNERGIE ET PROTECTION DE L'ENVIRONNEMENT**

- En maintenant les limites de charge indiquées dans le « TABLEAU DES PROGRAMMES », vous optimiserez de l'énergie, de l'eau et la consommation de lessive et réduirez les temps de lavage.
- Ne dépassez pas les quantités de lessive recommandées par les fabricants de lessive.
- Économisez de l'énergie en utilisant un programme de lavage à 60 °C au lieu d'un programme à 95 °C, ou à 40 °C au lieu de 60 °C. Nous recommandons d'utiliser le programme « Coton Éco » à 60 °C pour les vêtements en coton. Il est plus long mais consomme moins d'énergie.
- Pour économiser de l'énergie et écourter les cycles de lavage, choisissez une vitesse d'essorage élevée pour réduire la quantité d'eau restant dans les vêtements à la fin du lavage.
- Prétraitez les taches à l'aide d'un détachant approprié ou humectez et laissez sécher les taches avant de laver les vêtements. Ceci permettra de ne pas utiliser de programmes avec des températures élevées.

## ENTRETIEN ET NETTOYAGE

Pour l'entretien et le nettoyage, éteignez et débranchez le lave-linge.  
N'utilisez pas de liquides inflammables pour nettoyer le lave-linge.

### NETTOYER L'EXTÉRIEUR ET L'INTÉRIEUR DU LAVE-LINGE

#### Extérieur :

- Utilisez un linge humide doux pour nettoyer les parties extérieures du lave-linge.
- N'utilisez pas un nettoyant pour vitre ou tout usage, une poudre à récurer ou un nettoyant de même type pour nettoyer le panneau de commande - ces produits pourraient endommager l'affichage.

#### Intérieur :

- Après chaque lavage, laissez le couvercle ouvert quelque temps pour permettre à l'intérieur de l'appareil de sécher.
- Si vous ne lavez jamais ou rarement votre linge à 90°C, nous recommandons de faire tourner occasionnellement un programme à 95 °C sans linge, en ajoutant une petite quantité de lessive, pour maintenir l'intérieur de l'appareil propre.
- Vérifiez l'état du joint de couvercle périodiquement et nettoyez-le de temps en temps avec un chiffon humide.

### VÉRIFICATION DU TUYAU D'ALIMENTATION D'EAU

Vérifiez le tuyau d'alimentation régulièrement pour des fissures ou des points fragilisés. S'il est endommagé, remplacez-le avec un nouveau tuyau obtenu à travers notre Service après-vente ou un détaillant autorisé.  
Selon le type de tuyau :

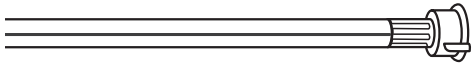
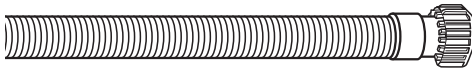

Si le tuyau d'alimentation a un revêtement incolore, assurez-vous périodiquement qu'il n'y a pas de changement de couleur. Si oui, le tuyau peut avoir une fuite et devrait être remplacé.

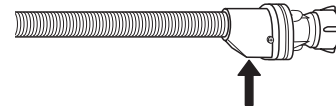
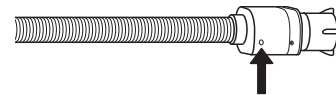

Pour les tuyaux d'arrêt d'eau (selon modèle): vérifiez la fenêtre d'inspection de la petite soupape de sécurité (voir la flèche). Si elle est rouge, la fonction d'arrêt d'eau a été déclenchée et le tuyau doit être remplacé.  
Pour dévisser ce tuyau, appuyez sur le bouton de déverrouillage (si disponible) tout en dévissant le tuyau.

## NETTOYAGE DES FILTRES À TAMIS DU TUYAU D'ALIMENTATION D'EAU

1. Fermez le robinet d'eau et dévissez le tuyau d'alimentation.

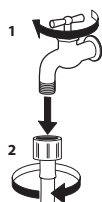

2. Nettoyez le filtre à tamis à l'extrémité du tuyau avec une brosse douce.

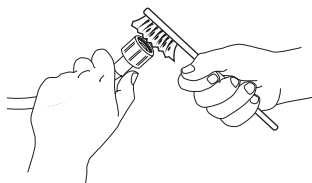

3. Dévissez ensuite à la main le tuyau d'alimentation au dos du lave-linge. Sortez le filtre à tamis de la soupape au dos du lave-linge avec des pinces et nettoyez-le soigneusement.

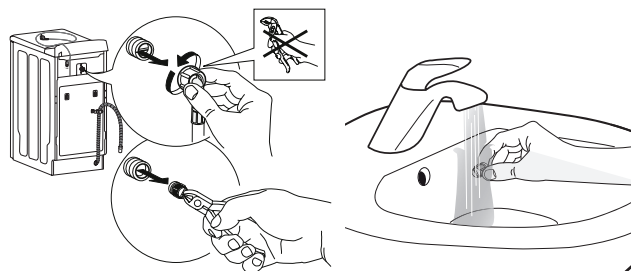

4. Remplacez le filtre à tamis. Rebranchez le tuyau d'alimentation au robinet d'eau et au lave-linge. N'utilisez pas d'outils pour brancher le tuyau d'alimentation. Ouvrez le robinet d'eau et assurez-vous que tous les raccords sont bien serrés.

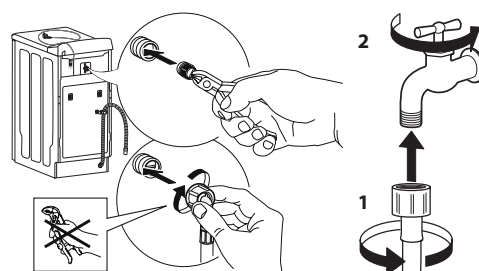

## NETTOYAGE DU DISTRIBUTEUR DE LESSIVE

Nettoyez le distributeur de lessive régulièrement, au moins trois ou quatre fois par an, pour éviter des dépôts de lessive.

1. Appuyez sur le bouton de relâchement pour libérer le distributeur de lessive et l'enlever. Une petite quantité d'eau peut rester dans le distributeur, vous devez donc le porter dans une position verticale.

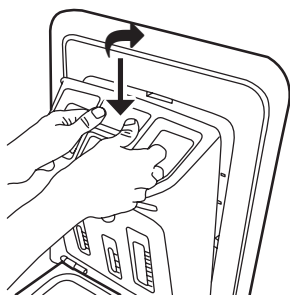

2. Lavez le distributeur à l'eau courante. Vous pouvez également enlever le capuchon du siphon à l'arrière du distributeur pour le nettoyer. Remplacez le capuchon du siphon dans le distributeur (s'il a été enlevé)

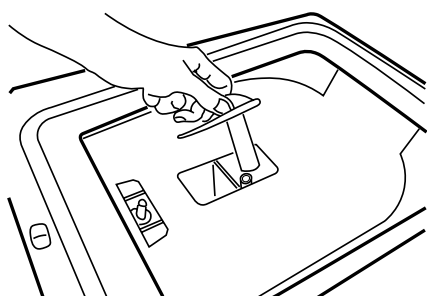

3. Réinstallez le distributeur en plaçant les languettes inférieures du distributeur dans les ouvertures appropriées sur le couvercle, et en poussant le distributeur contre le couvercle jusqu'à ce qu'il se mette en place.

**Assurez-vous que le distributeur de lessive est correctement réinstallé.**

## NETTOYAGE DU FILTRE À EAU / VIDANGE DES EAUX USÉES

Éteignez et débranchez le lave-linge avant de nettoyer le filtre à eau ou vidanger l'eau résiduelle. Si vous avez utilisé un programme à eau chaude, attendez que l'eau ait refroidi avant de vidanger l'eau.

Nettoyez le filtre à eau régulièrement pour éviter un problème de vidange d'eau causé par un filtre bouché.

En particulier :

- si la machine ne vidange pas correctement ou si elle n'effectue pas d'essorage.
- si le témoin « Nettoyer filtre » s'allume.

1. Ouvrez le couvercle de filtre à l'aide d'une pièce de monnaie.

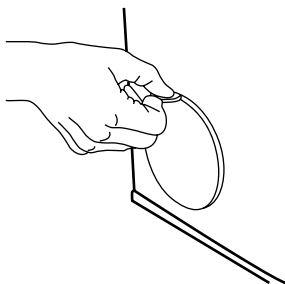

2. Récipient pour l'eau vidangée : Placez un récipient bas et large sous le filtre à eau pour récupérer l'eau résiduelle.

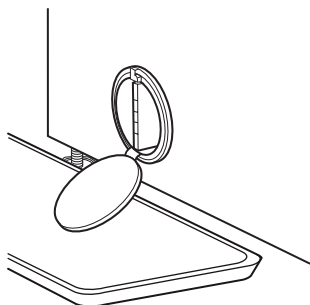

3. Vidanger l'eau : Tournez lentement le filtre dans le sens contraire des aiguilles d'une montre jusqu'à ce que de l'eau ressorte. Laissez l'eau se vidanger sans enlever le filtre. Lorsque le récipient est plein, fermez le filtre à eau en le tournant dans le sens horaire. Videz le récipient. Répétez cette procédure jusqu'à ce que toute l'eau soit vidangée.

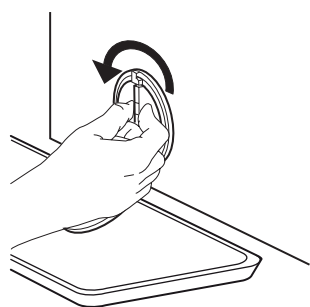

4. Enlevez le filtre : Votre lave-linge comprend plusieurs fonctions de sécurité et de rétroaction automatiques. Puis enlevez le filtre à eau en le tournant dans le sens contraire des aiguilles d'une montre.

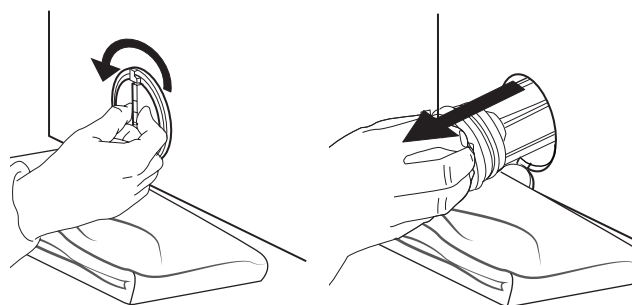

5. Nettoyez le filtre à eau : enlevez les résidus dans le filtre et nettoyez-le sous l'eau courante.

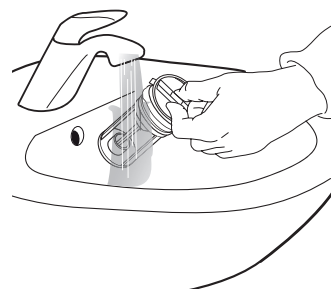

6. Insérez le filtre à eau et fermez le couvercle : Avant d'ouvrir la porte comme indiqué à la section ci-dessous, reportez-vous à la panne « La porte est verrouillée, avec ou sans indication de panne, et le programme n'est pas en marche ». La porte peut se déverrouiller par elle-même lorsque des conditions, comme une perte de courant, n'existent plus; la poignée du filtre doit être en position verticale. Versez approximativement un litre d'eau dans le lave-linge via le tambour et vérifiez que l'eau ne fuit pas depuis le filtre.. Fermez le couvercle du filtre.

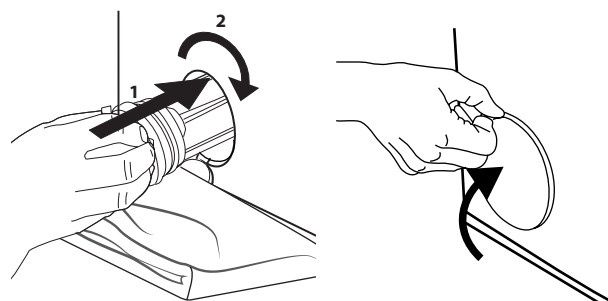

## RÉCUPÉRER UN OBJET QUI TOMBE ENTRE LE TAMBOUR ET LE CAISSON

Si un objet tombe accidentellement entre le tambour et le caisson, vous pouvez le récupérer grâce à l'une des lames du tambour amovibles :

1. Débranchez le lave-linge et enlevez le linge du tambour.
2. Fermez les volets du tambour et tournez le tambour d'un demi-tour.

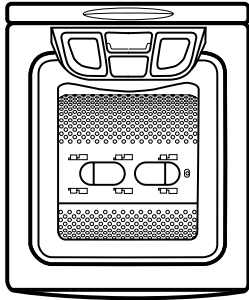

3. En utilisant un tournevis, appuyez sur l'extrémité en plastique tout en couissant la lame de gauche à droite. Elle tombera dans le tambour.

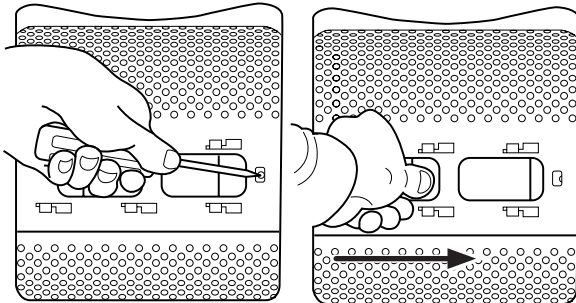

4. Ouvrez le tambour : vous pouvez récupérer l'objet à travers le trou dans le tambour.
5. Réinstallez la lame de l'intérieur du tambour : Positionnez la pointe en plastique au-dessus du trou sur le côté droit du tambour. Puis couissez la lame en plastique de droite à gauche jusqu'à ce qu'elle s'enclenche.

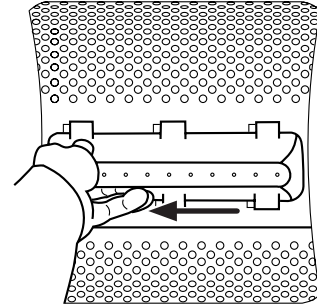





6. Refermez les volets du tambour, tournez le tambour d'un demi-tour et vérifiez le positionnement de la lame au niveau de tous ses points d'ancrage.
7. Rebranchez le lave-linge.

## DÉPANNAGE

Votre lave-linge comprend plusieurs fonctions de sécurité et de rétroaction automatiques. Elles permettent la détection et l'affichage de pannes et d'entretien nécessaire. Poussez la languette vers le bas tel qu'indiqué dans la figure suivante.

Anomalies :	Causes / Solution possibles :
<b>Le lave-linge ne s'allume pas et/ ou le programme ne démarre pas</b>	<ul style="list-style-type: none"> <li>• La prise n'est pas branchée ou pas suffisamment pour faire contact.</li> <li>• Il y a eu une panne de courant.</li> <li>• La prise ou le fusible ne fonctionne pas correctement (utilisez une lampe de table ou un appareil similaire pour le tester).</li> <li>• Le couvercle est mal fermé.</li> </ul>
<b>Le cycle de lavage ne démarre pas</b>	<ul style="list-style-type: none"> <li>• Le bouton « Départ / Pause » n'a pas été enfoncé.</li> <li>• Le robinet d'eau n'est pas ouvert.</li> <li>• Un « départ différé » a été réglé.</li> </ul>
<b>L'appareil s'arrête pendant le programme et le témoin « Départ / Pause » commence à clignoter</b>	<ul style="list-style-type: none"> <li>• L'option « Hydrostop » est activée (si elle est disponible). Mettez fin à l'« Hydrostop » en appuyant sur « Départ / Pause » ou en appuyant sur le bouton « Réinitialisation » pendant au moins 3 secondes en commençant par le cycle « Vidange ».</li> <li>• Le programme a été modifié - resélectionnez le programme souhaité et appuyez sur « Départ/Pause ».</li> <li>• Le système de sécurité de l'appareil a été activé (voir MANUEL DE L'UTILISATION / Description des indicateurs de panne).</li> <li>• Le robinet d'eau n'est pas ouvert ou le tuyau d'alimentation en eau est coudé.</li> </ul>
<b>Le distributeur de lessive contient des résidus de lessive/d'additifs à la fin du lavage</b>	<ul style="list-style-type: none"> <li>• Le distributeur de lessive est mal installé ou est bloqué (voir « NETTOYAGE &amp; ENTRETIEN »).</li> <li>• Le filtre dans le tuyau d'alimentation en eau est bloqué (voir « NETTOYAGE &amp; ENTRETIEN »).</li> </ul>
<b>L'appareil vibre</b>	<ul style="list-style-type: none"> <li>• La machine à laver n'est pas de niveau.</li> <li>• Le support de transport n'a pas été enlevé ; avant d'utiliser le lave-linge, le support de transport doit être enlevé.</li> </ul>
<b>L'essorage final donne de mauvais résultats. Le linge est encore très humide. Le témoin « Essorage / Vidange » clignote, ou le témoin de la vitesse d'essorage clignote après la fin du programme - en fonction du modèle</b>	<ul style="list-style-type: none"> <li>• Le déséquilibre de la charge de linge pendant l'essorage a empêché la phase d'essorage pour éviter des dommages au lave-linge. C'est la raison pour laquelle le linge est encore très humide. La raison du déséquilibre peut être : de petites charges de linge (constituées seulement de quelques gros articles ou d'articles absorbants, par exemple des serviettes), ou des articles de grosses dimensions/lourds.</li> <li>• Si possible, évitez les petites charges de linge.</li> <li>• Une formation excessive de mousse a empêché l'essorage ; sélectionnez et démarrez le programme « Rinçage &amp; Essorage » . Évitez d'utiliser trop de détergent.</li> <li>• Le bouton « Essorage » a été réglé sur une basse vitesse d'essorage.</li> <li>• Il est fortement recommandé d'ajouter des éléments de linge de différentes tailles lorsque vous lavez une pièce de linge de grande taille ou lourde.</li> </ul>
<b>La durée du programme est nettement plus longue ou plus courte que ce qui est indiqué dans le « TABLEAU DES PROGRAMMES »</b>	<ul style="list-style-type: none"> <li>• Le fonctionnement normal du lave-linge pour s'adapter à des facteurs pouvant avoir un effet sur la durée du programme, comme une formation de mousse excessive, un déséquilibre de la charge due à des articles de linge lourds, un temps de chauffage prolongé résultant d'une basse température de l'eau en entrée, etc. En outre, le système de détection du lave-linge adapte la durée du programme à la taille de la charge de lavage.</li> <li>• En fonction de ces facteurs, la durée est recalculée pendant le programme et mise à jour si nécessaire.</li> <li>• Pour de petites charges, le temps du programme indiqué dans le « TABLEAU DES PROGRAMMES » peut être réduit jusqu'à 50%.</li> </ul>

## DESCRIPTION DES INDICATEURS DE PANNE

Voyant de panne s'allume :	Causes possibles / Solutions
<b>Service</b> 	Erreur : Appelez le Service après-vente <ul style="list-style-type: none"> <li>• Consultez la section Dépannage</li> <li>• Si la panne persiste, débranchez l'appareil, coupez le robinet d'eau et contactez notre Service Après-Vente.</li> </ul>
<b>Absence eau</b> 	L'alimentation en eau de l'appareil est nulle ou insuffisante. Le témoin « Départ/Pause » clignote. Vérifiez si : <ul style="list-style-type: none"> <li>• Le robinet d'eau est totalement ouvert et la pression d'alimentation d'eau est suffisante.</li> <li>• Des coudes sont présents dans le tuyau d'alimentation en eau.</li> <li>• Le filtre à mailles du tuyau d'alimentation en eau est bloqué (voir « NETTOYAGE &amp; ENTRETIEN »).</li> <li>• Le tuyau d'eau est gelé.</li> <li>• La fenêtre d'inspection de la vanne de sûreté de votre tuyau d'alimentation en eau est rouge (si votre appareil a un tuyau d'alimentation en eau (voir le chapitre précédent « NETTOYAGE &amp; ENTRETIEN / VÉRIFICATION DU TUYAU D'ALIMENTATION EN EAU ») ; remplacez le tuyau par un nouveau disponible par le biais de notre Service après-vente ou votre concessionnaire spécialisé.</li> </ul> Une fois le problème résolu, redémarrez le programme en appuyant sur « Départ / Pause ». Si la panne se reproduit, contactez notre Service Après-Vente.
<b>Nettoyer filtre</b> 	Les eaux usées ne sont pas vidangées. L'appareil s'arrête dans l'étape de programme correspondante ; débranchez-le et vérifiez si : <ul style="list-style-type: none"> <li>• Des coudes sont présents dans le tuyau de vidange.</li> <li>• Le filtre ou la pompe est bloqué(e) (voir chapitre « NETTOYAGE &amp; ENTRETIEN / NETTOYAGE DU FILTRE À EAU / VIDANGE DE L'EAU RÉSIDUELLE ») ; assurez-vous que l'eau a refroidi avant de vidanger l'appareil.</li> <li>• Le tuyau de vidange est gelé.</li> </ul> Une fois que le problème a été résolu, appuyez sur le bouton « Réinitialisation » pendant au moins 3 secondes pour vidanger l'eau. Si la panne se reproduit, contactez notre Service Après-Vente.
<b>Tous les témoins de l'indicateur de phase de lavage s'allument</b> 	<ul style="list-style-type: none"> <li>• Volets du tambour ouverts</li> <li>• L'appareil s'arrête pendant le programme. Les volets du tambour n'ont pas été fermés correctement. Appuyez sur le bouton « Réinitialisation » pendant au moins 3 secondes et attendez que le témoin « Porte ouverte »  s'éteigne. Ouvrez le couvercle et fermez les volets du tambour, puis resélectionnez et redémarrez le programme souhaité. Si la panne persiste, appelez notre Service Après-Vente.</li> </ul>

## TRANSPORT ET MANUTENTION

**Ne soulevez jamais le lave-linge en le tenant par le couvercle ou le panneau.**

1. Débranchez le lave-linge et fermez le robinet d'eau.
2. Assurez-vous que le tambour et le couvercle sont correctement fermés.
3. Débranchez le tuyau d'alimentation du robinet d'eau, et enlevez le tuyau de vidange des points de vidange. Enlevez toute l'eau des tuyaux, et attachez-les de façon à ne pas les endommager lors du transport.
4. Fixez à nouveau le support de transport pour le transport. (voir le « *Guide d'installation* », dernière étape)
5. Transportez le lave-linge verticalement.

**Important :** Ne transportez pas la machine à laver sans avoir fixé le support de transport. (voir le « *Guide d'installation* »)

## SERVICE APRÈS-VENTE

### LA PORTE EST VERROUILLÉE, AVEC OU SANS

1. Voir si vous ne pouvez pas résoudre le problème avec l'aide des suggestions données dans **DÉPANNAGE**
2. Éteignez puis rallumez l'appareil pour voir si le problème persiste.

### SI APRÈS AVOIR EFFECTUÉ LES VÉRIFICATIONS CI-DESSUS, LA PANNE PERSISTE, ADRESSEZ-VOUS À VOTRE SERVICE APRÈS-VENTE LE PLUS PROCHE

Lorsque vous contactez notre Service Après-vente, toujours préciser :

- une brève description de la panne ;
- le type et le modèle exact de l'appareil (xxxx)
- le numéro de service (75xxxxxxxxxx).
- votre adresse complète ;
- votre numéro de téléphone.

Si le lave-linge doit être réparé, adressez-vous à un Service après-vente agréé (vous aurez ainsi la garantie que les pièces défectueuses seront remplacées par des pièces d'origine et que la réparation de votre appareil sera effectuée correctement).

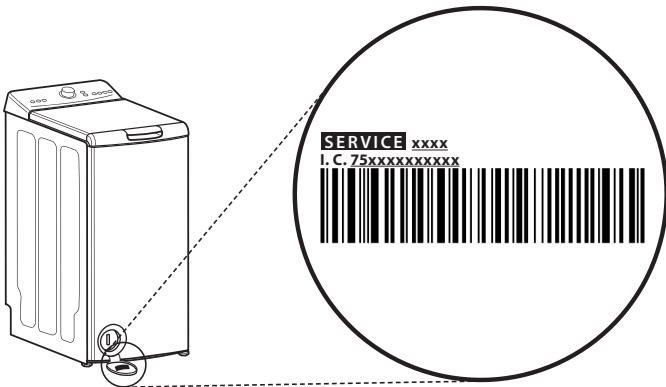

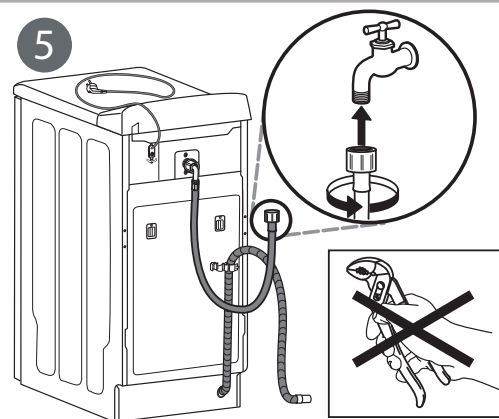
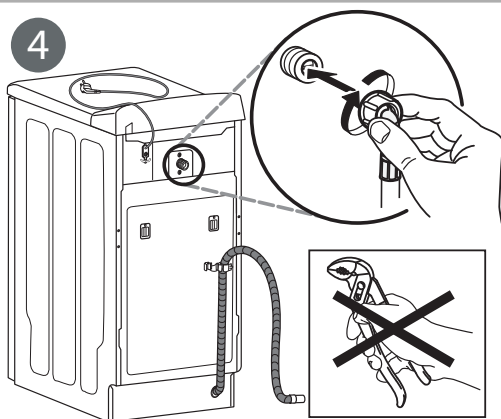
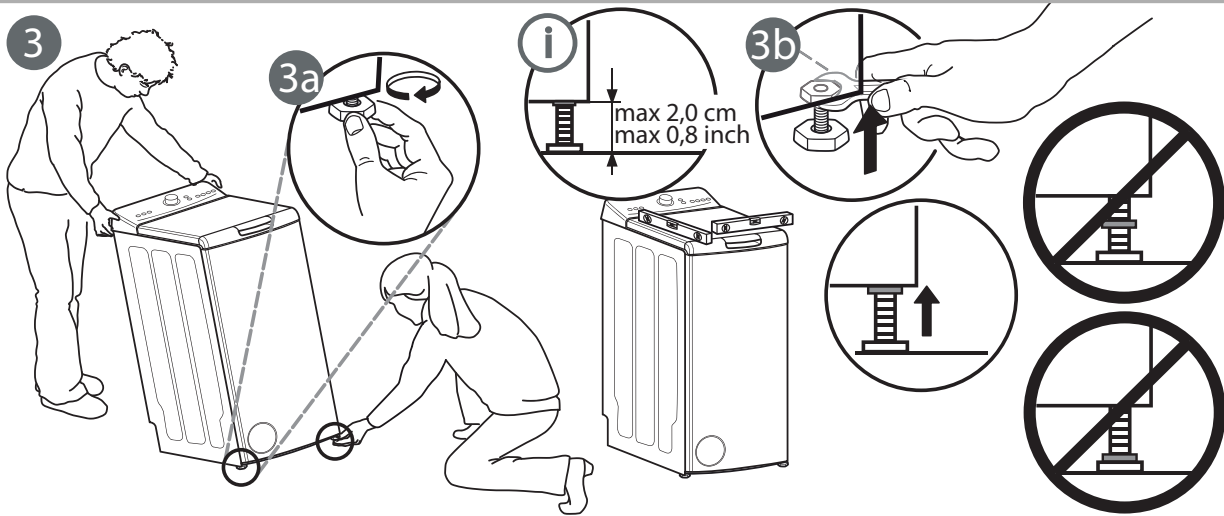
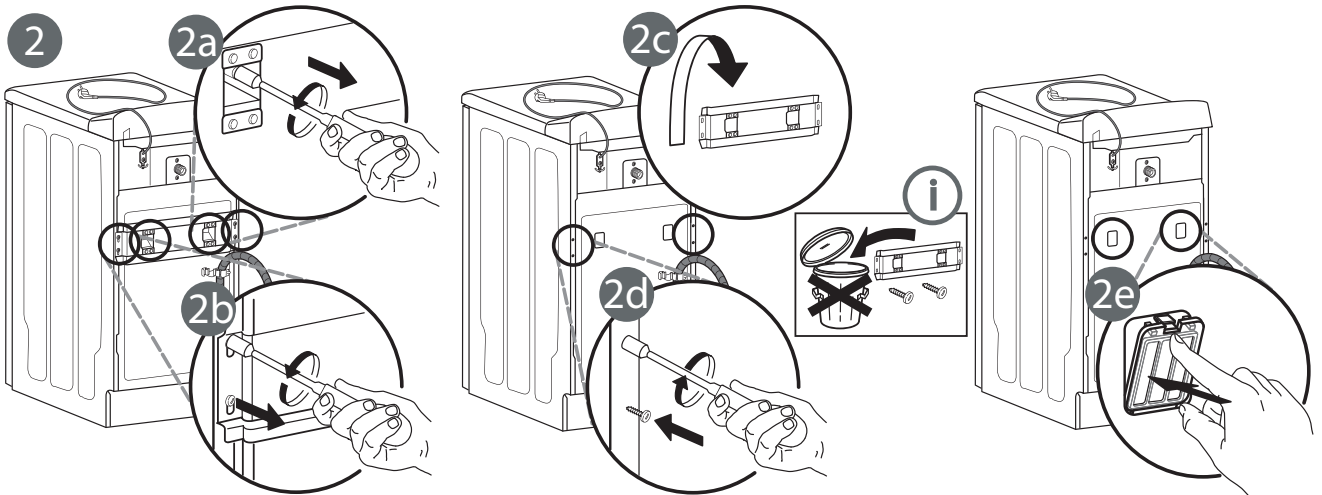
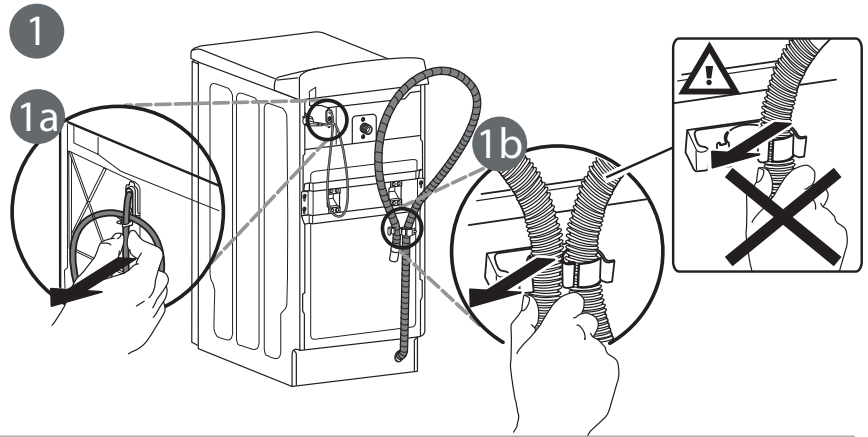
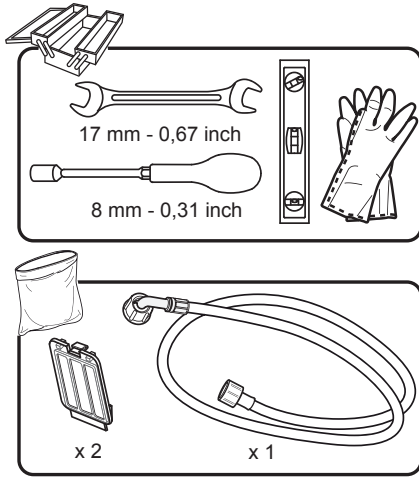

6

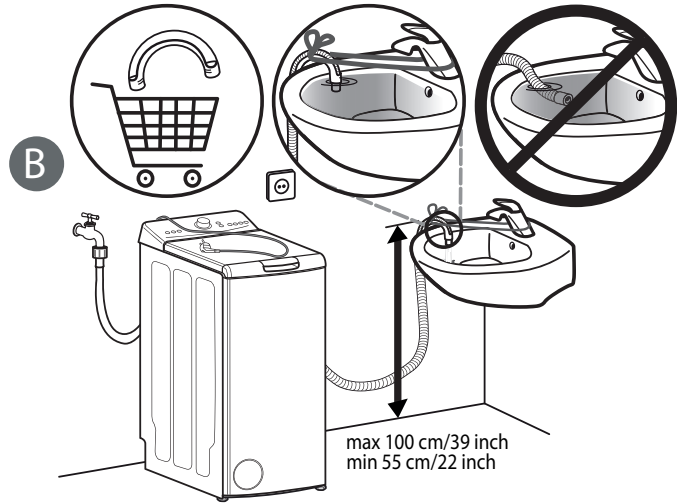
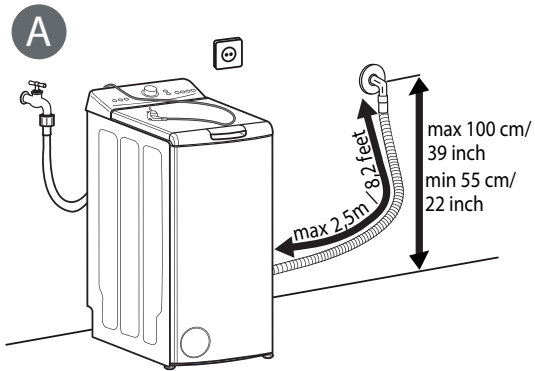

7

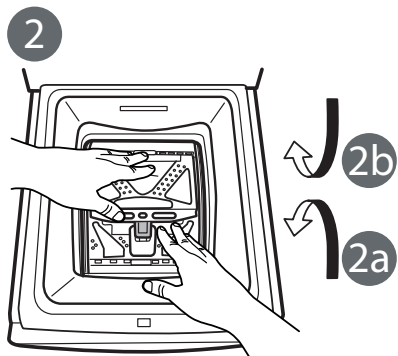
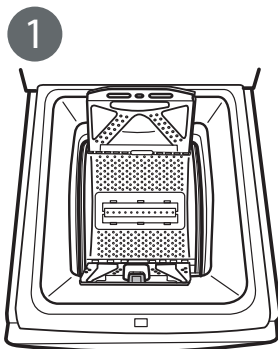
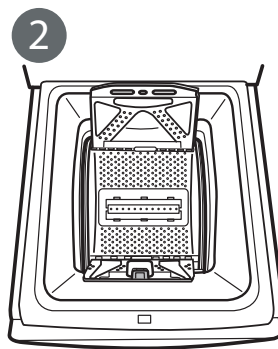
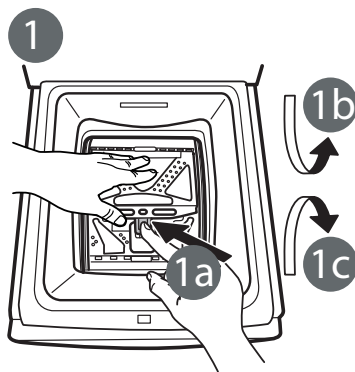
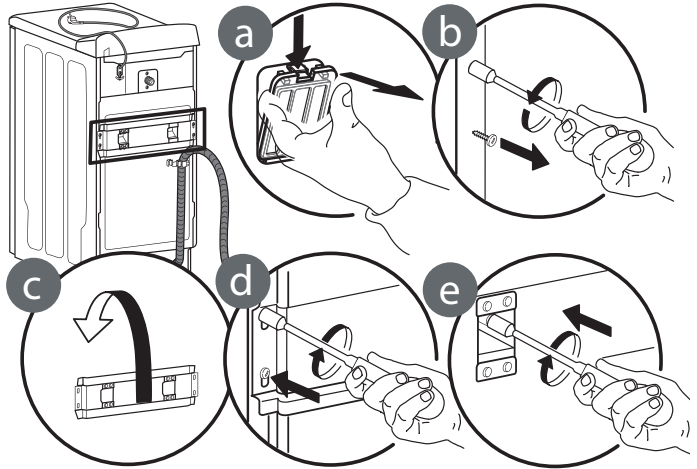
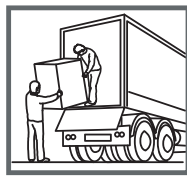
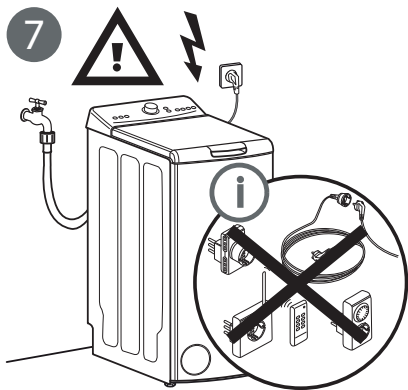



## MISE AU REBUT

En tant que distributeur responsable, nous accordons une grande importance à la protection de l'environnement.



Nous vous encourageons à respecter les procédures correctes de mise au rebut de votre appareil, des piles et des éléments d'emballage. Cela aidera à préserver les ressources naturelles et à garantir qu'il soit recyclé d'une manière respectueuse de la santé et de l'environnement.

Vous devez jeter ce produit et son emballage selon les lois et les règles locales.

Puisque ce produit contient des composants électroniques et parfois des piles, le produit et ses accessoires doivent être jetés séparément des déchets domestiques lorsque le produit est en fin de vie.

Pour plus de renseignements sur les procédures de mise au rebut et de recyclage, contactez les autorités de votre commune.

Apportez l'appareil à un point de collecte local pour qu'il soit recyclé.

Certains centres acceptent les produits gratuitement.

### Hotline Darty France

Quels que soient votre panne et le lieu d'achat de votre produit en France, avant de vous déplacer en magasin Darty, appelez le 0 978 970 970 (prix d'un appel local) 7j/7 et 24h/24.

### Hotline Vanden Borre

Le service après-vente est joignable au +32 2 334 00 00, du lundi au vendredi de 8h à 18h et le samedi de 9h à 18h.

En raison des mises au point et améliorations constamment apportées à nos produits, de petites incohérences peuvent apparaître dans ces instructions. Veuillez nous excuser pour la gêne occasionnée.

**ETABLISSEMENTS DARTY ET FILS ©  
129 AVENUE GALLIENI 93140 BONDY FRANCE**

**15/07/2019**

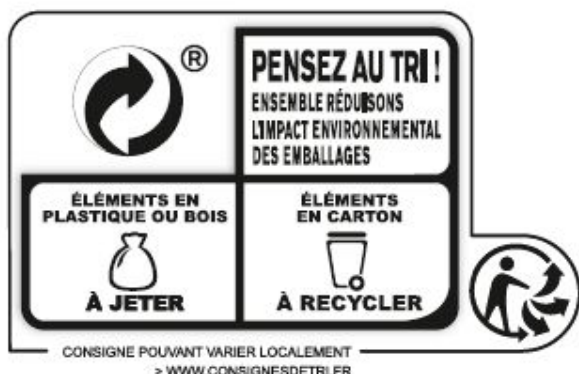

## FICHES PRODUITS LAVE-LINGE

MARQUE PROLINE

CODE COMMERCIAL PTL5100

CAPACITÉ EN KG (COTON) 5

CLASSE D'EFFICACITÉ ÉNERGÉTIQUE A+

*Consommation annuelle d'énergie 167 kWh par an, sur une base de 220 cycles de lavage standard pour les programmes coton à 60°C et à 40°C à pleine charge et à demi-charge, et de la consommation des modes à faible puissance. La consommation réelle dépendra de la façon dont l'appareil est utilisé.*

CONSOMMATION D'ÉNERGIE POUR UN PROGRAMME STANDARD COTON À 60°C À PLEINE CHARGE 0.89 kWh

CONSOMMATION D'ÉNERGIE POUR UN PROGRAMME STANDARD COTON À 60°C À DEMI-CHARGE 0.68 kWh

CONSOMMATION D'ÉNERGIE POUR UN PROGRAMME STANDARD COTON À 40°C À DEMI-CHARGE 0.52 kWh

CONSOMMATION ÉLECTRIQUE DU MODE « LAISSÉ SUR MARCHÉ » 0.11 W

CONSOMMATION ÉLECTRIQUE DU MODE « ARRÊT » 0.11 W

*Consommation annuelle d'eau 8454 litres par an, sur une base de 220 cycles de lavage standard pour les programmes coton à 60°C et à 40°C à pleine charge et à demi-charge. La consommation réelle dépendra de la façon dont l'appareil est utilisé.*

*Classe d'efficacité d'essorage C, sur une échelle de G (le moins efficace) à A (le plus efficace).*

VITESSE D'ESSORAGE MAXIMALE 1000 RPM

% d'humidité résiduel sur une charge sèche after essorage maximal - NOUVEAU (2010/30/EC) 62%

*“Eco Coton 60°C” et “Eco Coton 40°C” sont les programmes de lavage standard auxquels se rapportent les informations contenues dans l'étiquette et la fiche produit. Ces programmes sont conçus pour nettoyer une charge de coton normalement sale. Ce sont les programmes les plus efficaces en termes de consommations d'énergie et d'eau combinées.*

DURÉE MOYENNE DU CYCLE Eco Coton 40°C À DEMI-CHARGE 105 min

DURÉE MOYENNE DU CYCLE Eco Coton 60°C À PLEINE CHARGE 165 min

DURÉE MOYENNE DU CYCLE Eco Coton 60°C À DEMI-CHARGE 130 min

DURÉE DU MODE « LAISSÉ SUR MARCHÉ » 15 min

NIVEAU SONORE EN DB(A) 60

NIVEAU SONORE EN DB(A) À L'ESSORAGE 76

TYPE D'INSTALLATION Pose libre

**FNAC DARTY**

ETABLISSEMENTS DARTY ET FILS ©  
129 AVENUE GALLIENI 93140 BONDY  
FRANCE.

---

**EU Declaration of Conformity** N°91201904003

*Déclaration UE de Conformité*  
*EU- Conformiteitsverklaring*  
*Declaracion UE de conformidad*  
*Declaração de conformidade da UE*

---

**Product Description – Washing machine**

*Description du produit :*  
*Productbeschrijving:*  
*Descripción del producto :*  
*Descrição do produto:*

**Brand - Marque /Merk /Marca: PROLINE**

**Model number - Référence commerciale : PTL5100**  
*/Modelnummer / Numero de modelo /*  
*Numero do modelo :*

**We declare that the above product has been evaluated and deemed to comply with the requirements of the listed European Directives and standards:**

*Nous déclarons que le produit ci-dessus a été évalué et jugé conforme aux dispositions des directives et des normes européennes énumérées ci-après:*

*Wij verklaren dat het hierboven vermeld product is beoordeeld overeenkomstig en geacht te voldoen aan de eisen van genoemde Europese Richtlijnen en normen:*

*Declaramos que el producto mencionado anteriormente ha sido evaluado y se ha estimado que cumple con las normas y los requisitos de las Directivas Europeas enunciadas:*

*Declaramos que o produto apresentado acima foi avaliado e considerado em conformidade com os requisitos das diretivas e normas europeias listadas:*

EU Directives and Commission Regulations

EMC Directive	2014/30/EC
RoHS Directive	2011/65/EU
Low Voltage Directive	2014/35/EC
Ecodesign Directive	2009/125/EC
Standby and off mode	1275/2008
Ecodesign Regulation	1015/2010
Energy Labeling Dir.	2010/30/EU and 1061/2010

and the following standards have been applied

Safety	EN 60335-1:2012 + A11:2014+AC:2014 + A13:2017
Safety	EN 60335-2-7:2010 + A1:2013 + A11:2013
EMF	EN 62233:2008 + Corr. 2008
EMC	EN 61000-3-2:2014
EMC	EN 61000-3-3:2013
EMC	EN 55014-1:2006 + A1:2009 + A2:2011
EMC	EN 55014-2:2015
Standby power	EN 50564:2011
RoHS	EN 50581:2012
Noise	EN 60704-1:2010, EN 60704-2-4:2012, EN 60704-3:2006
Performance	EN 60456:2016
Backsiphonage	EN 61770:2009 + AC:2011

**The person responsible for this declaration is:**

*Le responsable de cette déclaration est :*

*De verantwoordelijke persoon voor deze verklaring is:*

*La persona responsable de esta declaración es:*

*A pessoa responsável por esta declaração é:*

**Name - Nom-:** Hervé HEDOUIS

**Position - Poste:** General Manager Direct Sourcing

**Signature -Signature:**

Place, Date / Lieu:  
Bondy,

le 19 juin 19  
