



**RÉFRIGÉRATEUR**  
**REFRIGERATOR**  
**VESTAVNA KOMBINOVANA CHLADNICKA**  
**LODOWKO-ZAMRAZARKA DO ZABUDOWY**  
**VSTAVANA KOMBINOVANA CHLADNICKA**

**Notice d'installation et d'utilisation**

**User Manual**

**Návod k instalaci a použití**

**Instrukcje instalacji i użytkowania**

**Návod na inštaláciu a použitie**

FR  
EN  
CZ  
PL  
SK



**REF : DRC9455EN**



FR

## CHÈRE CLIENTE, CHER CLIENT

Vous venez d'acquérir un produit De Dietrich. Ce choix révèle votre exigence autant que votre goût pour l'art de vivre à la française.

Héritières de plus de 300 ans de savoir-faire, les créations De Dietrich incarnent la fusion du design, de l'authenticité et de la technologie au service de l'art culinaire.

Nos appareils sont fabriqués avec des matériaux nobles et offrent une qualité de finition irréprochable.

Nous sommes certains que cette confection de haute facture permettra aux amoureux de la cuisine d'exprimer tous leurs talents.

Le Service Consommateurs De Dietrich est à votre écoute pour répondre à toutes vos questions et suggestions pour toujours mieux satisfaire vos exigences.

Nous sommes honorés d'être votre nouveau partenaire en cuisine et vous remercions de votre confiance.

De Dietrich cultive une quête constante d'excellence, perpétuant un savoir-faire d'exception dans la conception de produits parfaitement finis.

Nous vous souhaitons beaucoup de satisfaction dans l'utilisation de ce nouvel appareil et serons heureux de recueillir vos suggestions et de répondre à vos questions.

Nous vous invitons à les formuler auprès de notre service consommateur ou sur notre site internet.

[www.de-dietrich.com](http://www.de-dietrich.com)

**De Dietrich**

CRÉATEUR D'ÉMOTIONS DEPUIS 1684

---

# **SÉCURITÉ ET PRÉCAUTIONS IMPORTANTES**

---



Cet appareil est conforme aux normes européennes



## **CONSIGNES DE SECURITE**

Pour votre sécurité et une utilisation correcte de votre appareil, lisez attentivement cette notice (y compris les mises en garde et les conseils utiles qu'elle contient) avant l'installation et la première utilisation.

Afin d'éviter d'endommager l'appareil et/ou de vous blesser inutilement, il est important que les personnes amenées à l'utiliser aient pris entièrement connaissance de son mode de fonctionnement ainsi que des consignes de sécurité.

Conservez cette notice et pensez à la ranger à proximité de l'appareil, afin qu'elle soit transmise avec ce dernier en cas de vente ou de déménagement. Cela permettra de garantir un fonctionnement optimal et d'éviter tout risque de blessure.

Le fabricant ne saurait être tenu responsable en cas de mauvaise manipulation de l'appareil.

## **SECURITE GENERALE ET MISES EN GARDE**

Cet appareil est exclusivement destiné à un usage domestique dans des habitations privées. Il ne peut être utilisé qu'en milieu couvert, fermé et chauffé tel qu'une cuisine ou toute autre pièce répondant aux mêmes spécifications. Son utilisation dans des locaux communs ou professionnels tels que local de pause de bureau ou atelier, local de camping, hôtel, etc. ne répond pas à une utilisation conforme telle que définie par le fabricant.



**AVERTISSEMENT !** Maintenir votre appareil éloigné de toute source de flamme durant l'installation, l'entretien et l'utilisation. Le symbole en marge, qui est présent à l'arrière de votre appareil, signifie qu'il y a des matières inflammables dans cette zone.

Les agents de réfrigération et d'isolation utilisés dans cet appareil contiennent des gaz inflammables.

Pendant le transport, l'installation, l'entretien et l'utilisation de l'appareil, assurez-vous qu'aucun des composants du circuit de réfrigération ne soit endommagé. Si le circuit de réfrigération était endommagé :

- ✓ Evitez les flammes nues et toute source d'inflammation.
- ✓ Ventilez bien la pièce où se trouve l'appareil.



### **Sécurité d'installation**

- Votre appareil doit être installé, fixé, et utilisé conformément aux instructions de cette notice; ce afin d'éviter tout risque dû à son éventuelle instabilité ou à une mauvaise installation.
- Maintenir dégagées les ouvertures de ventilation dans l'enceinte de l'appareil ou dans la structure d'encastrement.
- Il est dangereux de modifier la composition de cet appareil, de quelque manière que ce soit.
- Assurez-vous que le cordon d'alimentation n'est pas coincé ou endommagé quand vous positionnez votre appareil.
- Tout dommage fait au cordon peut provoquer un court-circuit, et/ou une électrocution.
- Si le câble d'alimentation est endommagé, il doit être remplacé par le fabricant, son service après-vente ou des personnes de qualification similaire afin d'éviter un danger.
- Des multiprises ou des blocs d'alimentation portables ne doivent pas être positionnés à l'arrière de l'appareil.
- Pour les modèles équipés d'un distributeur d'eau ou d'un compartiment à glaçons, ne remplissez ou raccordez qu'avec une alimentation en eau potable.



### **Sécurité des personnes vulnérables**

- Cet appareil peut être utilisé par des enfants âgés d'au moins 8 ans et par des personnes ayant des capacités physiques, sensorielles ou mentales réduites ou dénuées d'expérience ou de connaissance, s'ils (si elles) sont correctement surveillé(e)s ou si des instructions relatives à l'utilisation de l'appareil en toute sécurité leur ont été données et si les risques encourus ont été appréhendés.
- Les enfants ne doivent pas jouer avec l'appareil.
- Le nettoyage et l'entretien par l'utilisateur ne doivent pas être effectués par des enfants sans surveillance.

- Les enfants âgés de 3 à 8 ans sont autorisés à charger et décharger les appareils de réfrigération.
- Conservez tous les emballages hors de portée des enfants, car il existe un risque de suffocation.

### **Sécurité d'utilisation**

- Ne pas endommager le circuit de réfrigération.
- Ne pas utiliser de dispositifs mécaniques ou autres moyens pour accélérer le processus de dégivrage autres que ceux recommandés par le fabricant.
- Ne pas utiliser d'appareils électriques à l'intérieur du compartiment de stockage des denrées, à moins qu'ils ne soient du type recommandé par le fabricant.
- Ne pas stocker dans cet appareil des substances explosives telles que des aérosols contenant des gaz propulseurs inflammables.

### **Sécurité alimentaire**

Pour éviter la contamination des aliments, il y a lieu de respecter les instructions suivantes :

- Des ouvertures de la porte de manière prolongée sont susceptibles d'entraîner une augmentation significative de température des compartiments de l'appareil.
- Nettoyer régulièrement les surfaces susceptibles d'être en contact avec les aliments et les systèmes d'évacuation accessibles.
- Nettoyer les récipients d'eau s'ils n'ont pas été utilisés pendant 48 h; bien rincer le système de distribution raccordé à un réseau de distribution d'eau si de l'eau n'a pas été prélevée pendant 5 jours.
- Entreposer la viande et le poisson crus dans les bacs du réfrigérateur qui conviennent, de telle sorte que ces denrées ne soient pas en contact avec d'autres aliments ou qu'elles ne s'égouttent pas sur les autres aliments.
- Les compartiments « deux étoiles » pour denrées congelées conviennent pour stocker des aliments pré congelés, stocker ou fabriquer de la crème glacée et des cubes de glace.
- Les compartiments « une, deux et trois étoiles » ne conviennent pas pour la congélation des denrées alimentaires fraîches.

- Si l'appareil de réfrigération demeure vide de manière prolongée, le mettre hors tension, en effectuer le dégivrage, le nettoyer, le sécher, et laisser la porte ouverte pour prévenir le développement de moisissures à l'intérieur de l'appareil.

---

# MISE AU REBUT

---



Ce symbole indique que cet appareil ne doit pas être traité comme un déchet ménager.

**Lorsque vous mettez le système au rebut, faites-le auprès d'un centre de collecte agréé.**

Votre appareil contient de nombreux matériaux recyclables. Il est donc marqué de ce logo afin de vous indiquer que les appareils usagés doivent être remis à un point de collecte habilité.

Renseignez-vous auprès de votre revendeur ou des services techniques de votre ville pour connaître les points de collecte des appareils usagés les plus proches de votre domicile. Le recyclage des appareils qu'organise votre fabricant sera ainsi réalisé dans les meilleures conditions, conformément à la directive européenne sur les déchets d'équipements électriques et électroniques.

Certains matériaux d'emballage de cet appareil sont également recyclables. Participez à leur recyclage et contribuez ainsi à la protection de l'environnement en les déposant dans les conteneurs prévus à cet effet.

En conformité avec les dispositions législatives les plus récentes en matière de protection et respect de l'environnement, votre appareil ne contient pas de H.F.C., mais un gaz réfrigérant appelé R600a. Le type exact de gaz réfrigérant utilisé dans votre appareil est d'ailleurs indiqué clairement sur la plaque signalétique qui se trouve à l'intérieur de votre appareil, sur la paroi gauche en bas. Le R600a est un gaz non polluant qui ne nuit pas à la couche d'ozone et dont la contribution à l'effet de serre est quasiment nulle.

Les appareils usagés doivent immédiatement être rendus inutilisables.

Débranchez et coupez le câble d'alimentation au ras de l'appareil. Rendez la fermeture de la porte inutilisable, ou mieux encore, démontez la porte afin d'éviter par exemple qu'un enfant ou un animal ne risque de rester enfermé à l'intérieur en jouant.

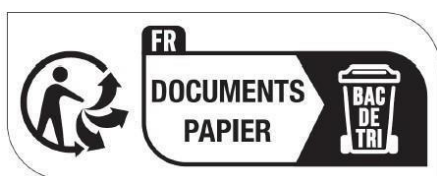

---

# ECOCONCEPTION

---

Afin d'accéder aux informations concernant votre modèle, stocké dans la base de données des produits, conformément au règlement (UE) 2019/2016 et relatif à l'étiquetage énergétique, veuillez-vous connecter au site internet dédié à l'adresse <https://eprel.ec.europa.eu/>

Rechercher la référence de votre appareil sur le site internet en entrant la référence service qui est indiquée sur la plaque signalétique de votre appareil.

Un autre moyen d'accéder à ces informations est de flasher le code « QR » présent sur l'étiquette énergétique de votre produit

## Agencement et présentation de votre appareil

- Votre appareil a été conçu et testé afin d'optimiser ses consommations d'énergie.
- L'agencement proposé est la solution idéale pour obtenir une consommation et une conservation optimale des aliments.

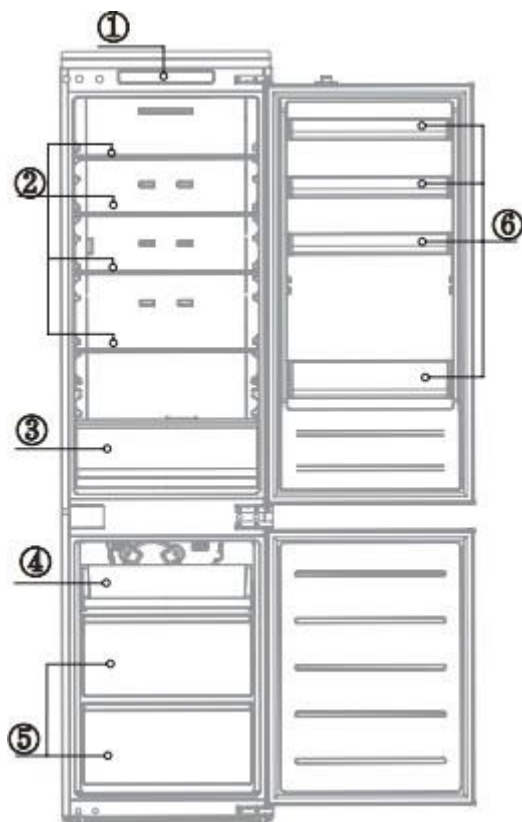

- |   |                            |   |              |
|---|----------------------------|---|--------------|
| 1 | Contrôle de température    | 5 | Grand tiroir |
| 2 | Clayettes en verre         | 6 | Balconnets   |
| 3 | Boîte de fruits et légumes |   |              |
| 4 | Petit tiroir               |   |              |

\* Cette illustration est uniquement fournie à titre indicatif, veuillez vérifier votre appareil pour en savoir plu

Seule une installation correcte de votre appareil respectant les prescriptions qui vous sont données dans ce guide d'installation et d'utilisation vous permettra de conserver vos aliments dans de bonnes conditions, et avec une consommation d'énergie optimisée.

## **Economie d'énergie**

Pour limiter la consommation électrique de votre appareil :

- Installez-le dans un endroit approprié (voir chapitre « Installation de votre appareil »).
- Gardez les portes ouvertes le moins de temps possible.
- N'introduisez pas d'aliments encore chauds dans votre réfrigérateur ou congélateur, en particulier s'il s'agit de soupes ou de préparations qui libèrent une grande quantité de vapeur.
- Veillez au fonctionnement optimal de votre appareil en ne laissant pas s'accumuler trop de givre dans le congélateur (dégivrez-le quand l'épaisseur de givre dépasse 5-6mm) et en nettoyant périodiquement le condenseur
- Contrôlez régulièrement les joints des portes et assurez-vous qu'elles ferment toujours de manière efficace. Si ce n'est pas le cas, adressez-vous à votre service après-vente.
- Ne le laissez pas réglé à une température trop basse.

## **Conservation des aliments**

Voici quelques règles à respecter :

- Respecter la chaîne du froid et penser à enclencher les fonctions « Booster » au moins 6h avant le retour des courses (si votre modèle en est équipé).
- Nettoyer au moins une fois par mois la partie réfrigérateur (voir chapitre Nettoyage et entretien)
- Conserver les plats faits maison au réfrigérateur en ayant pris soin au préalable de les faire refroidir.
- S'assurer que votre appareil est réglé aux températures préconisées ci-dessous. Les températures de chaque compartiment sont préconisées pour optimiser la conservation des aliments et éviter ainsi tout gaspillage.



Compartiments pour denrées fraîches	Compartiment pour denrées alimentaires fraîches (réfrigérateur)	<b>+4°C</b>
Compartiments pour denrées congelées	Compartiment 0 étoile (selon modèle)	<b>0°C</b>
	Compartiment 1 étoile (selon modèle)	<b>-6°C</b>
	Compartiment 2 étoiles (selon modèle)	<b>-12°C</b>

	Compartiment 3 étoiles (selon modèle)	<b>-18°C</b>
	Tiroirs/étagères de congélateur 4 étoiles (selon modèle)	<b>-18°C</b>

- Ranger les aliments aux emplacements préconisés dans les tableaux ci-après.  
Compartiments pour denrées fraîches

Porte et balconnet de réfrigérateur	Confitures, boissons, œufs, condiments. Ne pas placer d'aliment frais périssable dans ces zones
Bac à légumes	Salades, fruits, légumes, herbes Ne pas stocker de bananes, d'oignons, de pommes de terre ou d'ail dans le réfrigérateur.
Etagère basse	Viande crue, poisson, aliments très périssables.
Etagère intermédiaire	Produits laitiers
Etagère haute	Charcuterie, plats préparés, plats à réchauffer

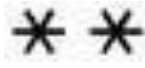
#### Compartiments pour denrées congelées (compartiments disponibles selon modèle)

Compartiment 0 étoile		Pour stocker quelques heures des sorbets et fabriquer des cubes de glace. Ce compartiment ne convient pas pour la congélation des denrées alimentaires fraîches.
Compartiment 1 étoile		Pour stocker quelques heures des produits congelés et fabriquer des cubes de glace. Ce compartiment ne convient pas pour la congélation des denrées alimentaires fraîches.
Compartiment 2 étoiles		Pour stocker quelques jours des produits congelés, fabriquer de la crème glacée et des cubes de glace. Ce compartiment ne convient pas pour la congélation des denrées alimentaires fraîches.
Compartiment 3 étoiles		Pour stocker quelques semaines/mois des produits congelés et fabriquer des cubes de glace. Ce compartiment ne convient pas pour la congélation des denrées alimentaires fraîches.

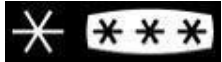
Tiroirs/étagères de congélateur 4 étoiles		Pour congeler des aliments et stocker : <ul style="list-style-type: none"> <li>- Viandes, poissons (tiroir/étagère inférieur).</li> <li>- Légumes, frites (tiroir/étagère intermédiaire).</li> <li>- Crèmes glacées, fruits, plats préparés (tiroir/étagère supérieur)</li> </ul>
---	---	---

### Entretien avant la mise en place

Avant de mettre l'appareil en place et de le brancher au réseau électrique, lavez les parois et les accessoires internes avec de l'eau tiède et du savon neutre afin d'éliminer l'odeur typique des produits neufs, et séchez-les bien.

**ⓘ N'utilisez pas de détergents ou de nettoyants abrasifs, ils endommageraient le revêtement.**

Lors de la première utilisation ou après une période de non-utilisation, avant de placer des aliments dans le compartiment, faites fonctionner l'appareil pendant au moins 2 heures en utilisant les réglages les plus élevés.

### Emplacement

**⚠ Avertissement ! N'exposez jamais l'appareil à une flamme.**

- Placez l'appareil dans une pièce sèche et aérée.
- L'appareil doit être placé loin des sources de chaleur telles que les radiateurs, chaudières, rayons du soleil etc.
- Votre appareil a été conçu pour un fonctionnement optimal à une certaine température ambiante. On dit alors qu'il est conçu pour une "classe climatique" particulière. Cette classe climatique est indiquée en clair sur la plaque signalétique (Voir chapitre « Contact »). Le réfrigérateur peut ne pas maintenir des températures intérieures satisfaisantes s'il fonctionne hors des limites de températures de la classe climatique qui lui sont assignées. Veillez à ce que l'emplacement choisi respecte ces limites de températures :

Classe	Température ambiante
SN	Cet appareil de réfrigération est destiné à être utilisé à des températures ambiantes comprises entre 10 °C et 32 °C
SN-ST	Cet appareil de réfrigération est destiné à être utilisé à des températures ambiantes comprises entre 10 °C et 38 °C
SN-T	Cet appareil de réfrigération est destiné à être utilisé à des températures ambiantes comprises entre 10 °C et 43 °C
N	Cet appareil de réfrigération est destiné à être utilisé à des températures ambiantes comprises entre 16 °C et 32 °C

ST	Cet appareil de réfrigération est destiné à être utilisé à des températures ambiantes comprises entre 16 °C et 38 °C
T	Cet appareil de réfrigération est destiné à être utilisé à des températures ambiantes comprises entre 16 °C et 43 °C

- Conformément à ce qui précède, ne placez pas votre appareil sur les balcons, les vérandas, les terrasses, les garages, etc... la chaleur excessive en été et le froid en hiver empêchent son bon fonctionnement et donc la bonne conservation des aliments.
  - Une mise à niveau adéquate doit être assurée par l'ajustement d'un ou plusieurs des pieds réglables situés en dessous de l'armoire (voir paragraphe « mise à niveau de l'appareil »).
- Si votre appareil est équipé de roulettes, rappelez-vous qu'elles servent uniquement à faciliter les petits mouvements. Ne le déplacez pas sur de longs trajets

Schéma d'encastrement ( Lorsque la porte est ouverte et lorsqu'elle est fermée)

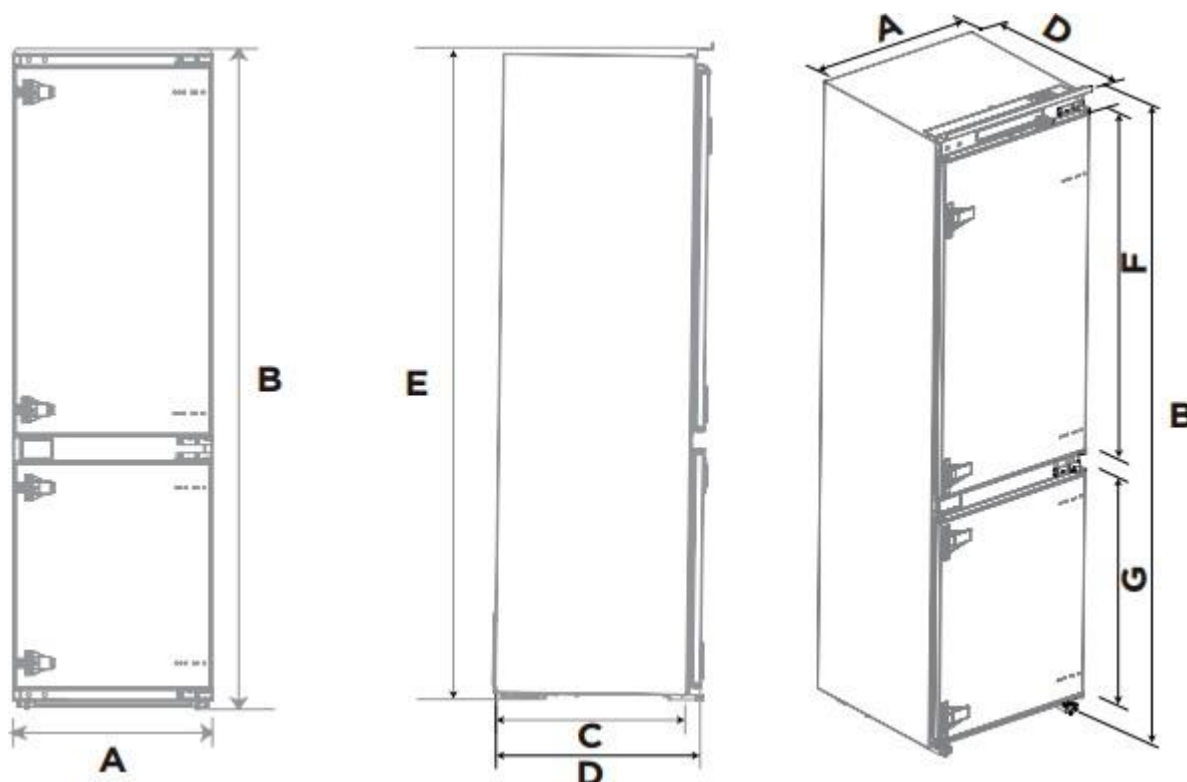

Largeur	Hauteur	Profondeur adaptée à l'armoire	Profondeur totale	Hauteur adaptée à l'armoire
A	B	C	D	E
540	1945	515	550	1940

Hauteur de la porte du réfrigérateur	Hauteur de la porte du congélateur
F	G
1076	706

## Installation :

Les étapes :

1. Taille de l'armoire requise.

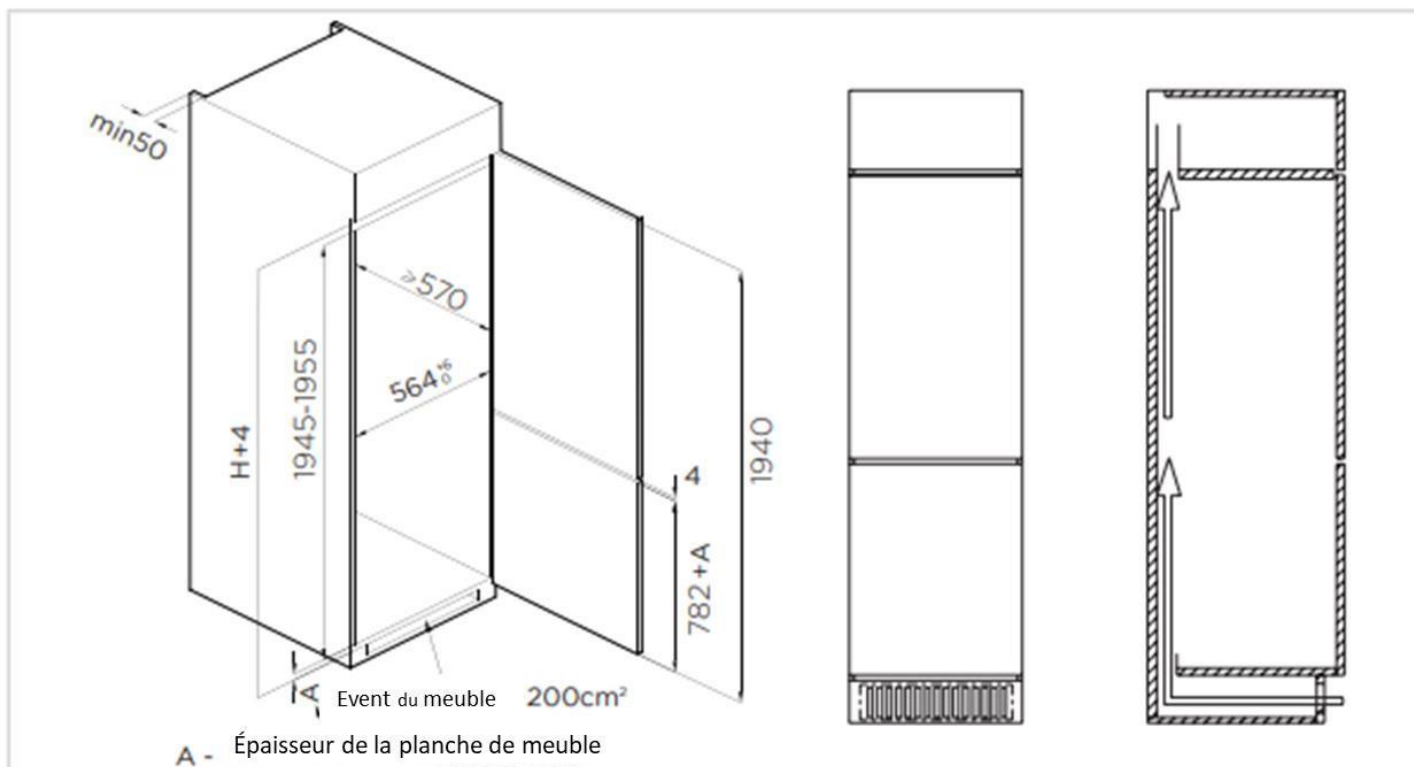

2. Pousser le réfrigérateur dans l'armoire et l'ajuster pour s'assurer que le pli du déflecteur supérieur touche complètement le bord supérieur de l'armoire, et que le crochet de limite de la jambe de support touche complètement le bord inférieur de l'armoire.

3. Fixer la jambe de support à l'aide de vis, puis installer les capuchons de vis.

4. Fixez le déflecteur supérieur au sommet de l'intérieur de l'armoire à l'aide de vis, puis installez bouchons à vis.

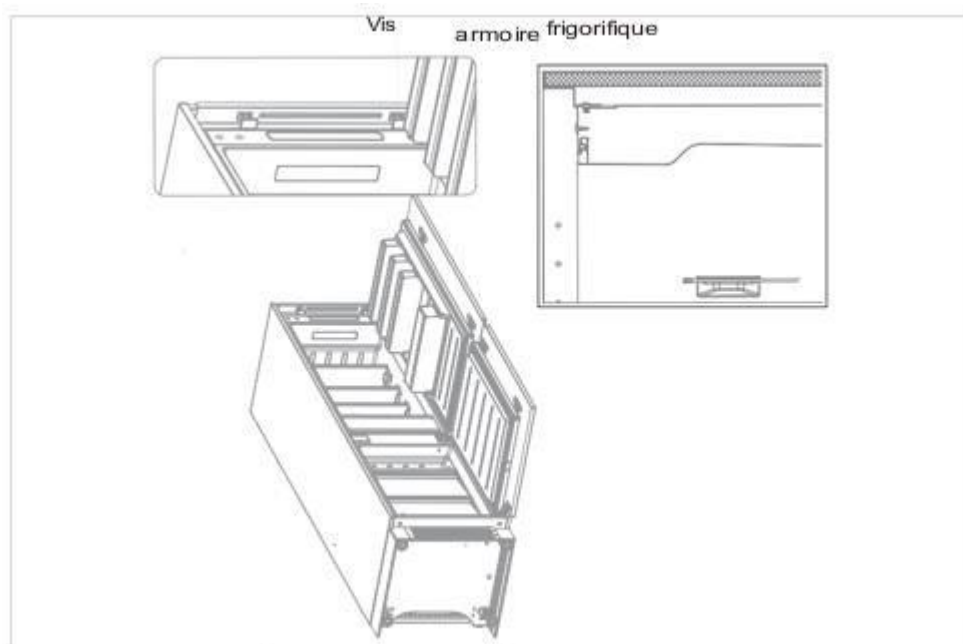
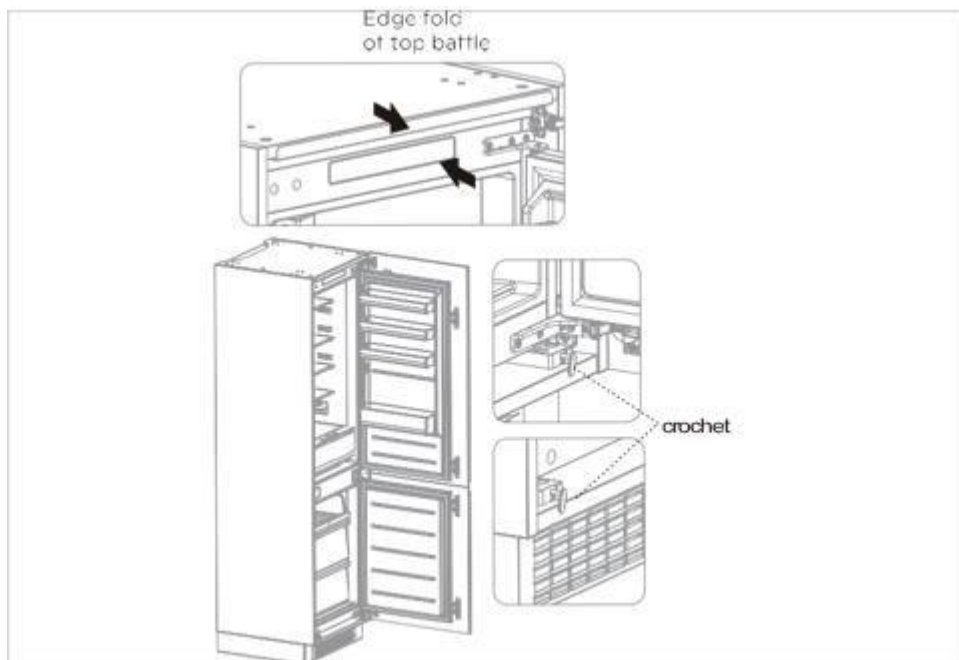

5. Ouvrez la porte inférieure de l'armoire à l'angle maximal, puis ouvrez la porte inférieure du réfrigérateur dans la position correspondante. :  
 Faire coulisser le bloc pour s'assurer que le bord intérieur est aligné avec le bord inférieur de la porte du réfrigérateur, puis fixer le bloc à la porte de l'armoire à l'aide de vis et installer les capuchons de vis. Vérifier la position fixe du pied réglable et de la charnière inférieure, puis les fixer à nouveau.

6. Retirer la bande d'étanchéité du sac d'accessoires et la presser dans l'espace entre l'armoire et le réfrigérateur.

**L'installation est terminée.**

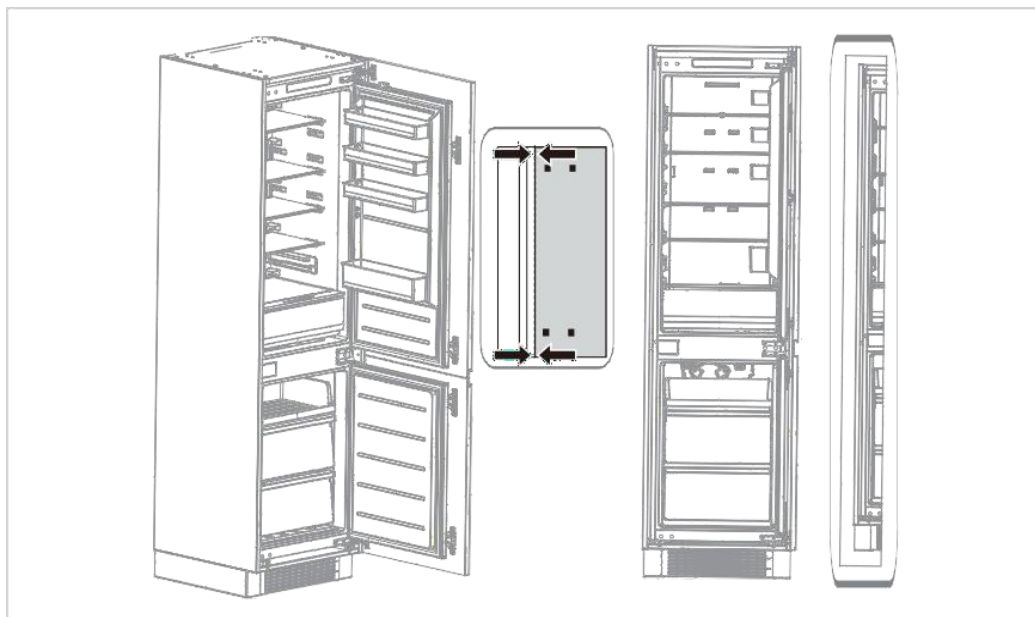

## Inverser le sens d'ouverture des portes

Pièces déjà montées sur le réfrigérateur (telles qu'expédiées)

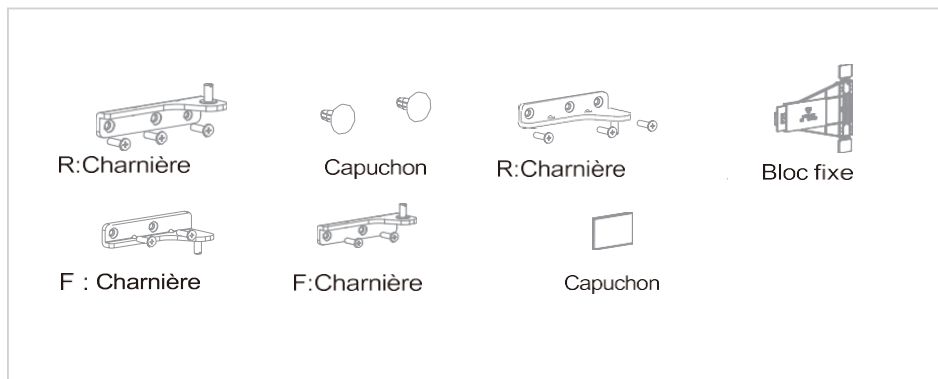

### Les étapes :

1. Mettez le réfrigérateur hors tension et retirez tous les objets des plateaux de la porte.
2. Retirer la charnière supérieure et les capuchons des trous de la porte du réfrigérateur.
3. Retirer la porte du réfrigérateur, la charnière inférieure et le couvercle du trou.

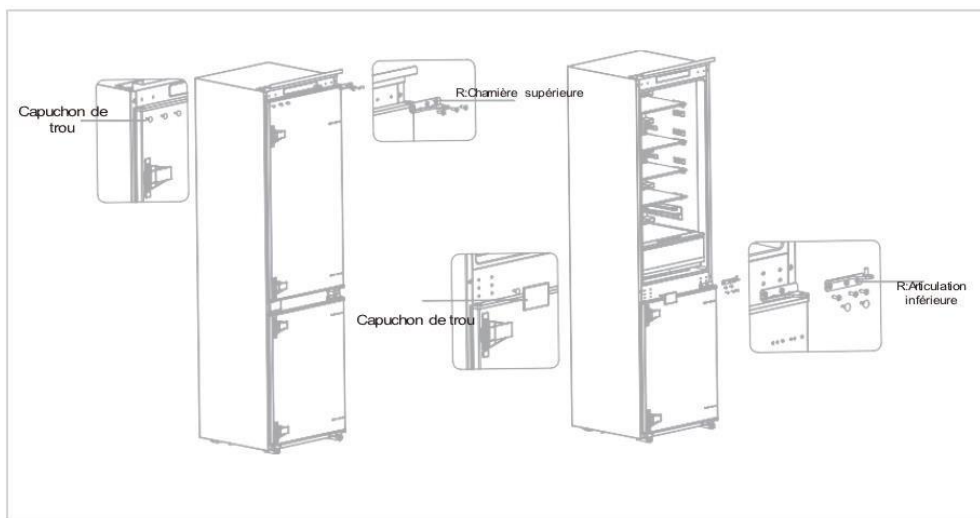

4. Remplacer la charnière R:inférieure et la charnière R:supérieure, puis les installer en suivant les étapes ci-dessous, et installer les capuchons des trous supérieurs.
5. Retirer les deux blocs fixes de la porte du réfrigérateur et les faire pivoter de 180°. les installer de l'autre côté de la porte du réfrigérateur.

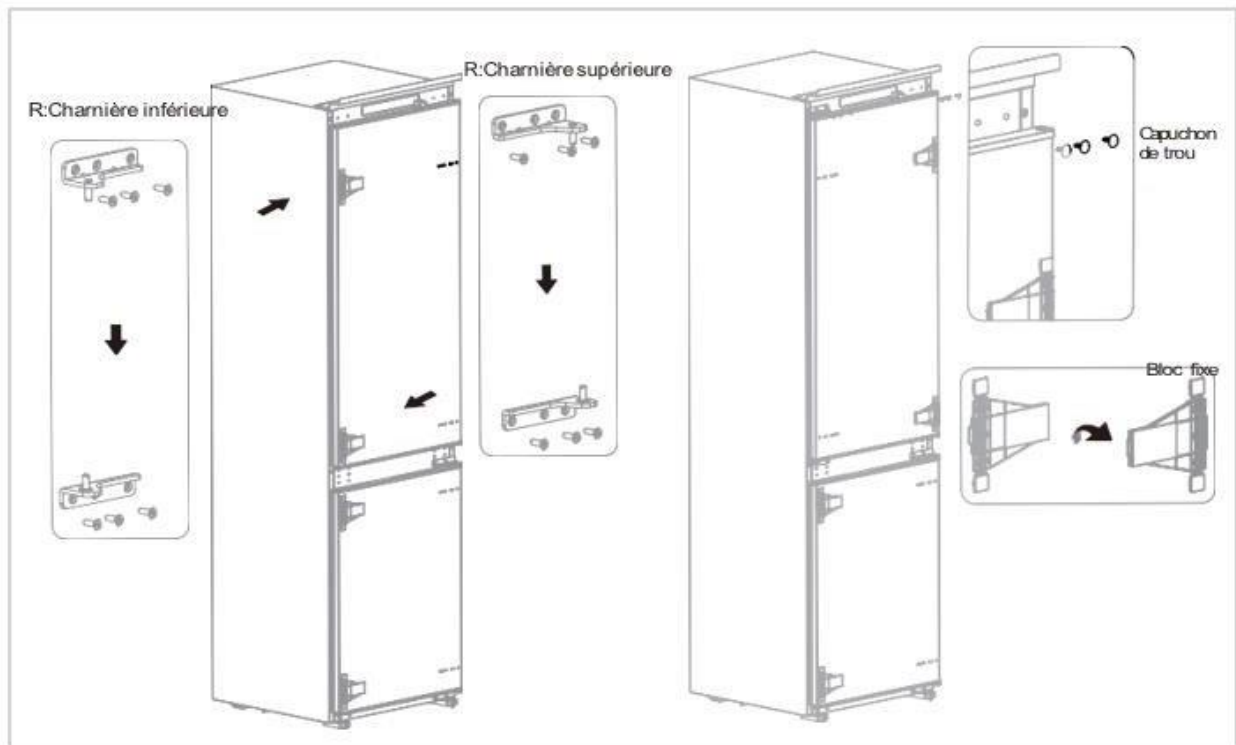

6. Retirer la charnière supérieure de la porte du congélateur et la goupille d'obturation.
7. Retirer la porte du congélateur, la charnière inférieure et les capuchons des trous.

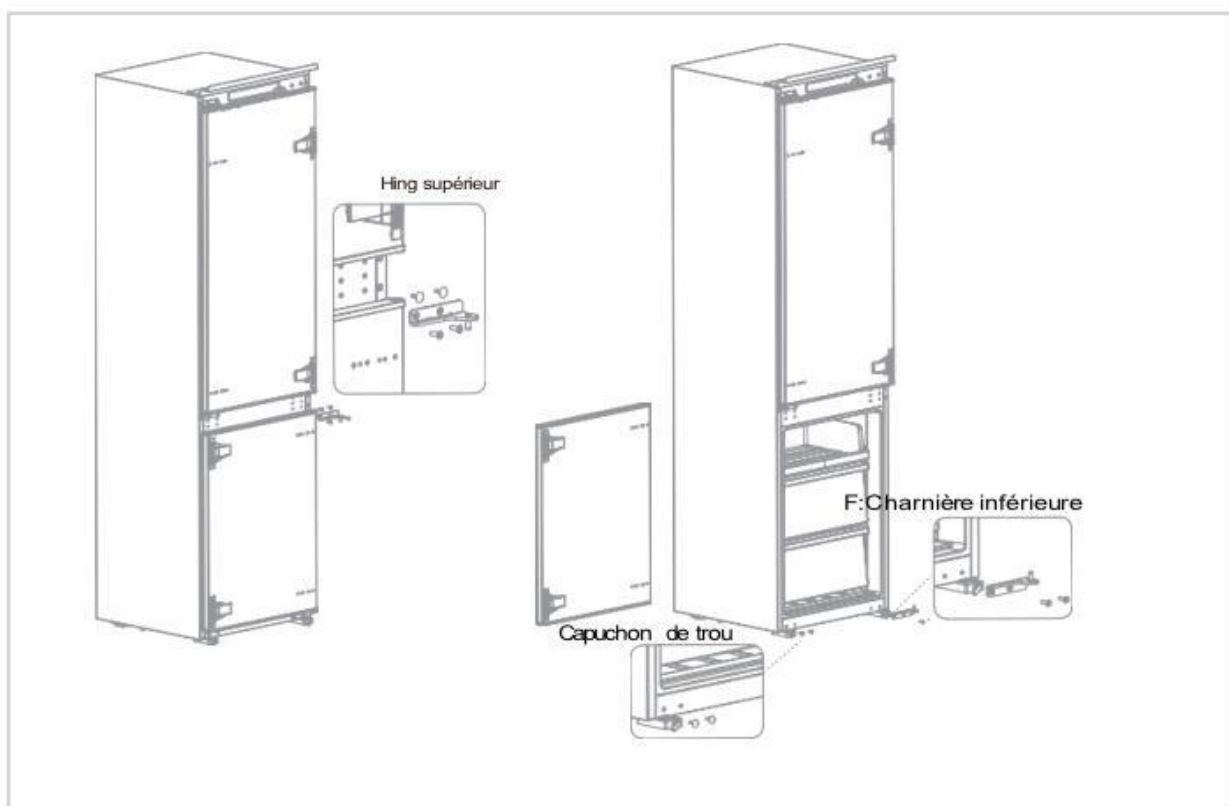

8. Remplacer les charnières F:inférieure et F:supérieure, puis les installer en suivant les étapes ci-dessous, et installer le couvercle du trou supérieur et les capuchons du trou inférieur.
9. Retirer les deux blocs fixes de la porte du congélateur et les faire pivoter de 180°. les installer de l'autre côté de la porte du congélateur.

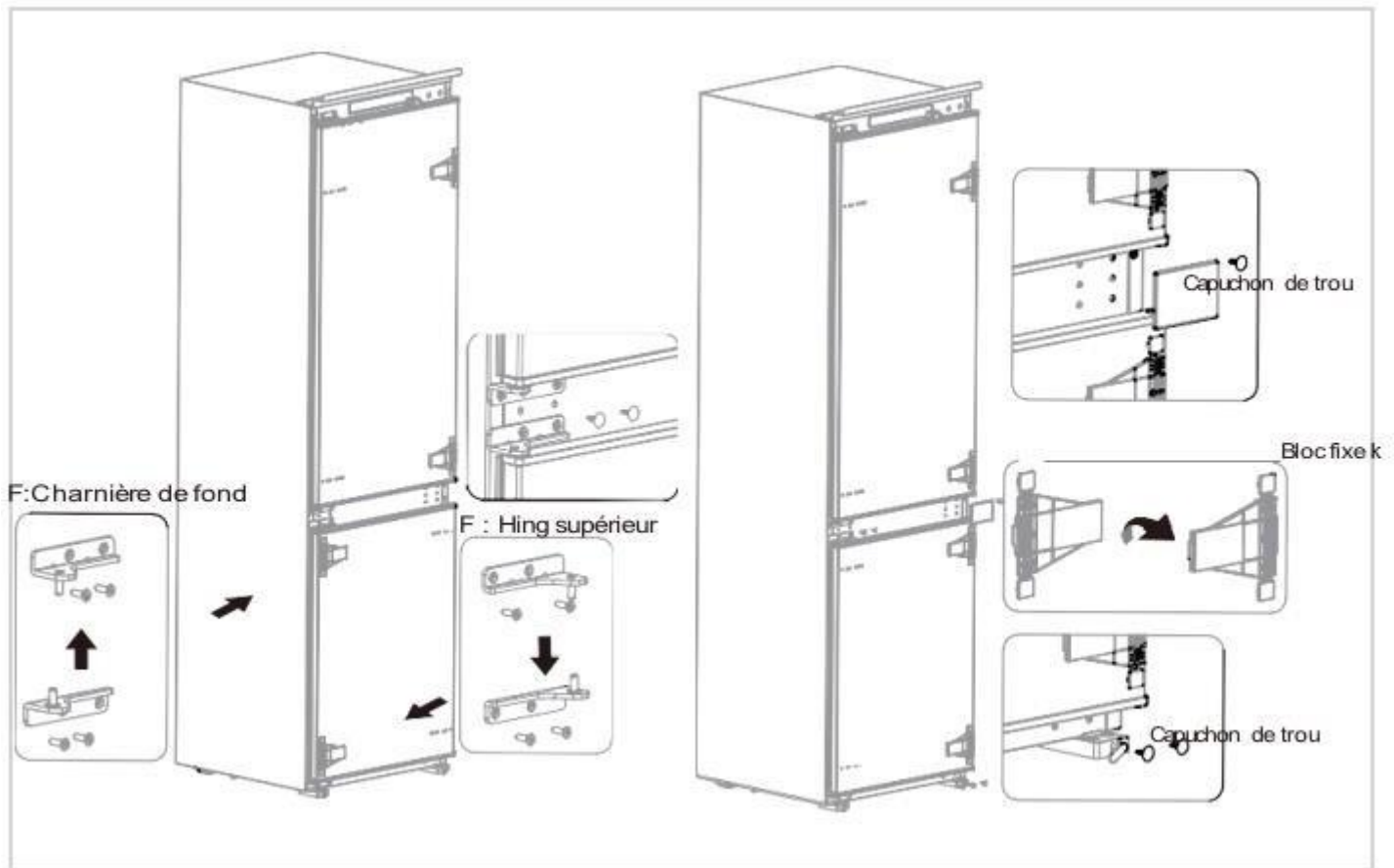

10.L'image ci-dessous est celle qui apparaît après l'achèvement de l'opération.

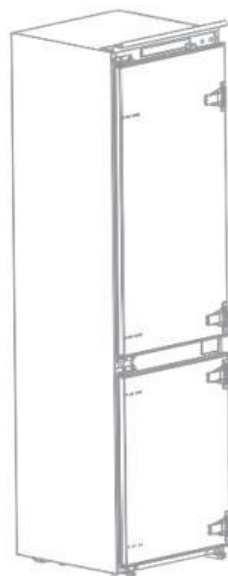

## Mise à niveau de l'appareil

Sélectionnez un espace pour installer le réfrigérateur sur une surface plane.

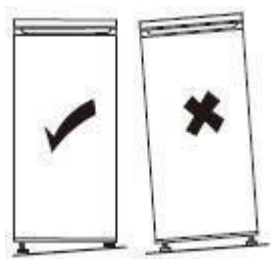

Si l'appareil n'est pas à niveau, les portes ne seront pas correctement alignées et l'étanchéité des compartiments peut ne pas être assurée.



## Déplacement de l'appareil

- Retirez tous les aliments de l'appareil.
- Retirer la fiche d'alimentation, l'insérer et la fixer dans le crochet de la fiche d'alimentation à l'arrière.
- ou sur le dessus de l'appareil.
- Fixez les pièces avec du ruban adhésif pour éviter que les gaines et la poignée de la porte ne tombent lorsque vous déplacez l'appareil.
- Déplacez l'appareil avec précaution à plus de deux personnes. Si vous déplacez l'appareil sur une longue distance, maintenez-le en position verticale.
- Après avoir installé l'appareil, rebranchez la fiche d'alimentation sur une prise de courant.

## Raccordement électrique

 **Avertissement ! Il doit être possible de débrancher l'appareil de l'alimentation principale, la prise doit donc être facile d'accès après l'installation.**

- L'installation électrique doit être conforme aux normes en vigueur et doit être capable de résister à la puissance maximale mentionnée sur la plaque signalétique.
- La prise de courant doit être facilement accessible mais hors de portée des enfants. □ Pour votre sécurité cet appareil doit être mis à la terre. Si la prise de courant n'est pas reliée à la terre, consultez un électricien qualifié pour brancher votre appareil conformément aux réglementations en vigueur.
- N'utilisez ni prolongateur, ni adaptateur, ni prise multiple.
- Des multiprises ou des blocs d'alimentation portables ne doivent pas être positionnés à l'arrière de l'appareil.

Le fabricant décline toute responsabilité si les précautions de sécurité susmentionnées ne sont pas respectées. **En cas d'incertitude, adressez-vous à votre installateur.**

# UTILISATION & CONSEILS

## Indicateur de "ZONE FROIDE"



Vous trouverez dans votre réfrigérateur le symbole ci-contre.

Il indique clairement l'emplacement de la zone la plus froide de votre appareil, la température y est inférieure ou égale à +4°C.

Au niveau de cette zone, un indicateur de température vous permet de vérifier le bon réglage de votre réfrigérateur.



Réglez votre thermostat



Température correcte

## Attention !

Une ouverture prolongée de la porte du réfrigérateur entraîne une hausse de la température intérieure. Vous devez effectuer la lecture de l'indicateur dans les 30 secondes après ouverture de la porte pour qu'elle soit correcte.

## Réglage de la température

### Panneau de commandes :

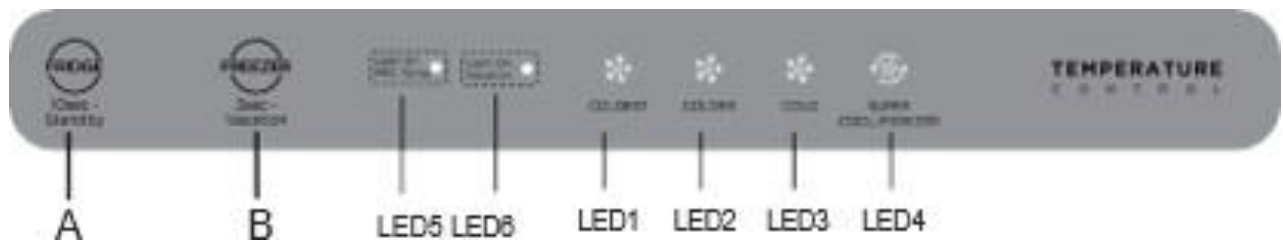

Affichage	Bouton	
1 LED 1 : COLDEST	A	Touche de réglage du compartiment réfrigérateur / mode veille
2 LED 2 : COLDER	B	Touche de réglage du compartiment congélateur/mode vacances
3 LED 3 : COLD		
4 LED 4 : SUPER COOL/FREEZER		
5 LED 5 : Light On		
6 LED 6 : Light Off		

N'utilisez pas d'objets pointus pour faire fonctionner le panneau de contrôle. Ils peuvent rayer ou endommager le panneau de contrôle

## Affichage

- Lors de la première mise sous tension, l'affichage sera complet pendant 3 secondes, tandis que la sonnerie de démarrage retentira, puis l'affichage entrera en fonctionnement normal ; (Lors de la première mise sous tension, l'engrenage du compartiment congélateur et du compartiment réfrigérateur est réglé sur **COLDER** ).

## Indication de défaut

- Les avertissements suivants qui apparaissent sur l'écran indiquent les défauts correspondants du réfrigérateur. Bien que le réfrigérateur puisse encore avoir une fonction de congélation avec les défauts suivants, l'utilisateur doit contacter un spécialiste de l'entretien afin d'assurer une utilisation normale du réfrigérateur.

Code d'erreur	Description de l'erreur
LED5/LED6 clignotant	Défaut de la sonde de température du congélateur
LED1/LED6 clignotant	Défaut du capteur de température de réfrigération
LED1/LED2 clignotant	Défaut du capteur de givre du congélateur
LED6/LED3 clignotant	Défauts du capteur de température ambiante
LED1/LED3 clignotant	Défauts de communication

## Réglage de la température :

- Cliquez sur le bouton de réglage A pour régler le compartiment réfrigérateur.
- Cliquez sur le bouton de réglage B, les voyants  s'allument pour régler le compartiment congélateur.
  - Le réfrigérateur fonctionnera selon la nouvelle vitesse réglée dans 15 secondes.





## **Conseils :**

- Plus la température réglée est basse, plus vous pouvez conserver vos aliments en toute sécurité et plus le réfrigérateur consomme d'électricité.
- Plus la température réglée est élevée, plus les aliments stockés se décomposent rapidement et moins le réfrigérateur consomme d'électricité.

## **Mode super cool :**

- Cliquez sur le bouton de réglage A jusqu'à ce que l'icône  s'allume et que le compartiment réfrigérateur passe en mode super froid en 15 secondes.
- Le compartiment réfrigérateur quitte automatiquement le mode super froid au bout de 6 heures ou appuyez sur le bouton de réglage de la température A pour quitter le mode super froid plus tôt.



## Mode super freeze :

- Cliquez sur le bouton de réglage B, les indicateurs  s'allument, et cliquez à nouveau sur le bouton de réglage B jusqu'à ce que l'icône  s'allume, et le compartiment congélateur entre en mode Super freeze en 15 secondes.
- Le compartiment congélateur quitte automatiquement le mode supercongélation après 40 heures ou appuyez sur le bouton de réglage B pour quitter le mode supercongélation plus tôt.
- Il est conseillé d'activer le mode super congélation pendant 12 heures avant de placer une grande quantité d'aliments congelés dans le compartiment congélateur en une seule fois.

## Mode Veille :

- Cliquez sur le bouton de réglage A pendant 10 secondes pour passer en mode veille. Toutes les charges et l'écran s'éteignent.
- En mode veille, cliquez sur le bouton de réglage A pendant 10 secondes pour rétablir le contrôle normal.

## Mode vacances

- Cliquez sur le bouton de réglage B pendant 3 secondes pour passer en mode vacances, l'icône  s'allume, le mode vacances démarre après 15 secondes.
- En mode vacances, le compartiment réfrigérateur est éteint et le compartiment congélateur est réglé sur FROID.
- En mode vacances, cliquez sur le bouton de réglage A ou le bouton de réglage B jusqu'à ce que l'icône  s'éteigne, ce qui permet de quitter le mode vacances.

## **Utilisation au quotidien**

Votre compartiment réfrigérateur est équipé de clayettes (étagères), de balconnets et de tiroirs avec différents logos vous aidant à stocker les aliments au bon endroit.

### **Utilisation des clayettes**

Les parois du réfrigérateur sont équipées d'une série de rails qui permettent de positionner les clayettes comme souhaité.

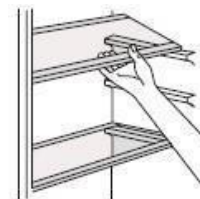

### **Positionnement des balconnets de porte**

Les balconnets de porte peuvent être retirés pour faciliter le nettoyage. Pour ce faire, tirez progressivement le balconnet dans la direction indiquée par les flèches jusqu'à le retirer complètement. Après l'avoir nettoyé, remplacez-le à l'endroit souhaité.



### **Brasseur d'air**

Ne pas bloquer les ouvertures d'entrée et de sortie d'air en stockant les aliments, cela perturbe la circulation d'air induite par le brasseur d'air.

## Conseils et astuces

- Ce réfrigérateur est un appareil domestique qui convient à la conservation à court terme de denrées alimentaires telles que des fruits, des légumes, des boissons, etc.
- Ne l'utilisez pas comme un équipement spécialisé permettant de stocker des produits dont la conservation doit suivre des règles de température strictes, tels que des médicaments, etc.
- Les aliments cuits doivent être refroidis à température ambiante avant d'être placés au réfrigérateur.
- Il est conseillé de placer les aliments dans des récipients hermétiques avant de les ranger dans l'appareil.
- Ne mettez pas d'aliments directement contre la sortie d'air, car cela risque de bloquer le flux d'air et de congeler la nourriture.
- N'introduisez jamais de liquides volatiles, inflammables ou explosifs tels que des solvants, des alcools, de l'acétone ou de l'essence. Il y aurait un risque d'explosion.
- La porte ne doit pas être laissée ouverte plus qu'il ne faut.

## Conseils pour la réfrigération

- La viande (de tous types) doit être enveloppée dans un sac hermétique et placée sur la clayette en verre au-dessus du bac à légumes. Pour plus de sécurité, ne la stockez de cette manière qu'un jour ou deux tout au plus.
- Pour réduire l'humidité et la formation de givre qui s'ensuit, ne mettez jamais de liquide dans le réfrigérateur dans des récipients non fermés. Le givre a tendance à se concentrer dans les parties les plus froides de l'évaporateur. Le stockage de liquides non couverts entraîne un besoin plus fréquent de dégivrage.
- Ne mettez jamais d'aliments chauds dans le réfrigérateur. Ceux-ci doivent d'abord refroidir à température ambiante, puis être placés de manière à assurer une bonne circulation de l'air dans le réfrigérateur.
- Les aliments ou les récipients ne doivent pas toucher la paroi arrière du réfrigérateur, car ils pourraient geler sur la paroi. N'ouvrez pas régulièrement la porte du réfrigérateur.
- Les fruits et légumes sans emballage peuvent être placés dans la partie réservée aux fruits et légumes frais.

- Les aliments cuisinés, les plats froids, etc. doivent être couverts et peuvent être placés sur n'importe quelle clayette.
- Les fruits et légumes doivent être soigneusement lavés et placés dans le bac prévu à cet effet.
- Le beurre et le fromage doivent être placés dans des récipients hermétiques spéciaux, enveloppés de film aluminium ou placés dans un sac hermétique.
- Les bouteilles de lait doivent être bouchées et stockées dans le balconnet à bouteilles sur la porte.
- Dans un souci d'économie d'énergie, tous les tiroirs, les bacs et les clayettes doivent être placés à l'endroit prévu.

### **Conseils de congélation**

Afin de vous aider à optimiser le processus de congélation, voici quelques conseils importants :

- La quantité maximale d'aliments que vous pouvez congeler par tranche de 24 h figure sur la plaque signalétique ; Le processus de congélation dure 24 heures. N'ajoutez aucun autre aliment à congeler pendant cette période ;
- Congelez uniquement des aliments de bonne qualité, frais et bien lavés ;
- Répartissez les aliments en petites portions afin qu'ils soient plus rapidement et intégralement congelés et que vous puissiez décongeler uniquement la quantité nécessaire ;
- Emballez les aliments dans un papier d'aluminium ou un sac polyéthylène étanche ;
- Les aliments frais ou décongelés ne doivent jamais entrer en contact avec les aliments déjà congelés afin d'éviter une augmentation de leur température ;
- Ne consommez pas de sorbets directement après leur sortie du congélateur pour éviter toute brûlure ;
- Nous vous recommandons d'étiqueter et de dater chaque sachet d'aliments congelés.
- Pour obtenir des cubes de glace plus rapidement, nous vous préconisons de placer les bacs à glace dans le tiroir du haut.

### **Décongélation**

Avant d'être consommés, les aliments congelés ou surgelés peuvent être décongelés dans le compartiment réfrigérateur ou à température ambiante, selon le temps disponible.

Certains aliments peuvent aussi être cuits directement à la sortie du congélateur, lorsqu'ils sont encore congelés. Dans ce cas, le temps de cuisson sera plus long.

**Important !** En cas de décongélation accidentelle, due par exemple à une coupure de courant, consommez rapidement les aliments décongelés, ne jamais les recongeler.

 **Attention ! Tout aliment décongelé ne doit pas être remis dans le congélateur. Placez le dans le réfrigérateur puis consommez-le sans délai.**

**Recongeler un produit décongelé favorise la prolifération de bactéries. Ceci peut devenir dangereux pour la santé si les bactéries qui prolifèrent sont pathogènes, celles-ci pouvant provoquer des intoxications alimentaires plus ou moins graves selon le type de bactérie. En cas de doute, cuisinez les aliments concernés.**

### **Conseils pour le stockage des aliments congelés**

Afin de garantir une performance optimale, respectez les instructions suivantes :

- Veillez à ce que la chaîne du froid ait été respectée par le fabricant ;
- Assurez-vous que les aliments surgelés sont rapidement transférés du magasin à votre congélateur ;
- N'ouvrez pas la porte trop souvent ou ne laissez pas la porte ouverte plus longtemps qu'il ne faut ;
- Une fois décongelés, les aliments se détériorent rapidement et ne doivent pas être recongelés ;
- Respectez les dates limites de conservation indiquées sur les produits alimentaires.

---

# UTILISATION & CONSEILS

---



**Avertissement ! Avant toute opération d'entretien, débranchez votre appareil.**

**Ne tirez pas sur le cordon d'alimentation, mais saisissez directement la fiche.**

## Nettoyage

Pour des raisons d'hygiène, nettoyez régulièrement l'appareil (parois et accessoires intérieurs, extérieurs).

**Important !** Les huiles étherées et les solvants organiques peuvent endommager les pièces en plastique, p. ex. jus de citron, acide butyrique, acide acétique.

- Ne laissez pas ce type de substances entrer en contact avec les pièces de l'appareil.
- N'utilisez pas de détergents abrasifs.
- Enlevez la nourriture de l'appareil. Stockez-la dans un endroit frais, bien emballée.
- Nettoyez l'appareil et les accessoires intérieurs à l'aide d'un chiffon et de l'eau tiède diluée avec du vinaigre blanc ou du bicarbonate de soude. Ne pas laver les accessoires au lave-vaisselle.
- Après les avoir nettoyées, rincez les surfaces avec de l'eau douce et séchez-les. Une fois que tout est sec, rebranchez l'appareil.
- Assurez-vous que l'eau ne pénètre pas dans le boîtier de la lampe et dans d'autres composants électriques.
- Nettoyez le condenseur avec une brosse au moins deux fois par an. Ceci permet de réaliser des économies d'énergie et d'améliorer le rendement.

## **Nettoyage du plateau de la porte :**

- Conformément à la flèche de direction de la figure ci-dessous, utilisez les deux mains pour presser le plateau et le pousser vers le haut, puis vous pouvez le retirer.
- Après avoir lavé le plateau, vous pouvez régler sa hauteur d'installation en fonction de vos besoins.

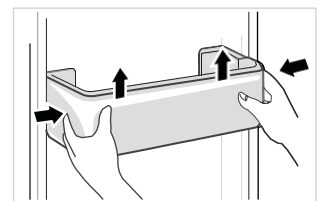

## **Nettoyage de la tablette en verre :**

- En tant que partie la plus interne du revêtement du réfrigérateur où le contact avec les étagères à un butoir, vous soulevez les étagères vers le haut, puis vous pouvez être en mesure de l'enlever.
- Ajustez ou nettoyez les étagères en fonction de vos besoins.

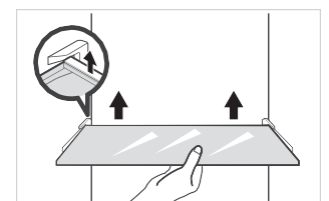

## Nettoyage du bac à fruits et légumes :

- Retirez le contenu de la boîte. Tenez la poignée de la boîte et tirez-la complètement jusqu'à ce qu'elle s'arrête. Soulevez la boîte et retirez-la en tirant dessus

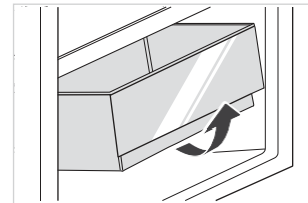

ⓘ **Ne nettoyez jamais l'appareil avec un nettoyeur à vapeur.**

Le réfrigérateur est conçu selon le principe du refroidissement par air et dispose donc d'une fonction **de dégivrage automatique**. Le givre formé par le changement de saison ou de température peut également être éliminé manuellement en débranchant l'appareil de l'alimentation électrique ou en l'essuyant avec une serviette sèche.

## Demande d'intervalle de dégivrage :

Température ambiante	Intervalle entre deux cycles de dégivrage	L'heure	Conditions spécifiques
32°C	Minimum deux intervalles de dégivrage ( $\Delta$ td-min )	12h	Utilisation intensive, ouverture fréquente des portes
	Maximum deux intervalles de dégivrage ( $\Delta$ td-max )	96h	Dans des conditions de faible humidité, la porte ne s'ouvre pas et aucun mode spécial n'est défini.

## Remplacement de l'éclairage

Ce produit contient une source lumineuse de classe d'efficacité énergétique **G**.

La lampe intérieure est de type LED. Pour la remplacer, veuillez contacter votre service après-vente ou un technicien habilité.

Vous trouverez toutes les informations utiles pour contacter nos techniciens agréés et notre service après-vente dans le paragraphe « CONTACTS & INFORMATIONS ».

## Dépannage



**Avertissement ! En cas d'anomalie, débranchez votre appareil.**

**Seul un électricien qualifié ou une personne compétente peut procéder au dépannage.**

En cas d'anomalie de fonctionnement, vérifier les points suivants avant de faire appel à notre service après-vente agréé ou bien à un professionnel qualifié.

Problème	Raison possible
Échec de l'opération	• Vérifier si l'appareil est branché sur le secteur ou si la fiche est bien en contact.
	• Vérifier si la tension est trop faible
	• Vérifier s'il y a une coupure de courant ou si des circuits partiels se sont déclenchés.
Odeur	• Les aliments odorants doivent être emballés hermétiquement
	• Vérifier s'il n'y a pas d'aliments avariés
	• Nettoyer l'intérieur du réfrigérateur
Fonctionnement prolongé du compresseur	• Le fonctionnement prolongé du réfrigérateur est normal en été.
	• Lorsque la température ambiante est élevée il n'est pas souhaitable d'avoir trop d'aliments dans l'appareil en même temps
	• Les aliments doivent refroidir avant d'être introduits dans l'appareil.
	• Les portes sont ouvertes trop fréquemment
La lumière ne s'allume pas	• Vérifier si le réfrigérateur est connecté à l'alimentation électrique et si la lumière d'éclairage est endommagée.
	• Faire remplacer la lampe par un spécialiste
La porte ne peut pas être fermée correctement	• La porte est bloquée par des paquets de nourriture Trop de nourriture est placée
	• Le réfrigérateur est incliné.
Bruits forts	• Vérifier si le sol est de niveau et si le réfrigérateur est en bon état. est placé de manière stable
	• Vérifier si les accessoires sont placés aux bons endroits

Problème	Raison possible
Le joint de la porte n'est pas étanche	<ul style="list-style-type: none"> <li>• Éliminer les corps étrangers sur le joint de la porte</li> <li>• Chauffer le joint de la porte et le refroidir pour le restaurer(ou le souffler avec un séchoir électrique ou utiliser une serviette chaude pour le chauffer).</li> </ul>
Le bac à eau déborde	<ul style="list-style-type: none"> <li>• Il y a trop d'aliments dans le compartiment ou les aliments stockés contiennent trop d'eau, ce qui entraîne une décongélation importante.</li> <li>• Les portes ne sont pas correctement fermées, ce qui entraîne un givrage dû à l'entrée d'air et une augmentation de l'eau due au dégivrage.</li> </ul>
Logement chaud	<ul style="list-style-type: none"> <li>• Lorsque le boîtier devient chaud en raison d'une température ambiante élevée, du stockage d'une trop grande quantité d'aliments ou de l'arrêt du compresseur, assurez une bonne ventilation pour faciliter la dissipation de la chaleur.</li> </ul>
Condensation en surface	<ul style="list-style-type: none"> <li>• La condensation sur la surface extérieure et les joints de porte du réfrigérateur est normale lorsque l'humidité ambiante est trop élevée. Il suffit d'essuyer le condensat avec une serviette propre.</li> </ul>
Bruit anormal	<ul style="list-style-type: none"> <li>• Bourdonnement : le compresseur peut produire des bourdonnements pendant son fonctionnement, et les bourdonnements sont forts, en particulier au démarrage ou à l'arrêt. Ce phénomène est normal.</li> <li>• Grincement : Le fluide frigorigène qui circule à l'intérieur de l'appareil peut produire des craquements, ce qui est normal.</li> </ul>

① Certains bruits peuvent être entendus pendant le fonctionnement normal de l'appareil (cycle de fonctionnement du compresseur, dégivrage automatique, circulation du gaz réfrigérant dans l'appareil, etc...).

✎ Si vous ne trouvez pas l'origine de l'anomalie de fonctionnement, faites appel exclusivement à notre service après-vente agréé ou bien à un professionnel qualifié.



## Pièces d'origine



Lors d'une intervention d'entretien, demandez l'utilisation exclusive de pièces détachées certifiées d'origine.

La durée minimale de mise à disposition des pièces de rechange inscrites dans la liste du Règlement Européen 2019-2019-EU et accessibles notamment à l'utilisateur de l'appareil, est de 10 ans dans les conditions prévues par ce même règlement.

## Garantie

Veillez-vous rapprocher de votre revendeur pour bénéficier de la garantie. Le fabricant n'offre pas de garantie commerciale de l'appareil de réfrigération.



EN

## DEAR CUSTOMER,

You have just purchased a De Dietrich appliance. This choice reflects your high standards as well as your taste for the French art of living.

With over 300 years of heritage, our creations embody the perfect blend of design, authenticity and technology at the service of the culinary arts.

De Dietrich cultivates a constant quest for excellence, perpetuating exceptional craftsmanship in the creation of impeccably finished products. These are made with the finest materials and finished to the highest standards.

We hope you find great satisfaction in using your new appliance and eagerly anticipate any suggestions or questions you may have. De Dietrich's Customer Service is available to address your inquiries and feedback, ensuring that we consistently meet your needs.

We are honored to become your new partner in your home and sincerely appreciate your trust.

[www.de-dietrich.com](http://www.de-dietrich.com)

**De Dietrich**

CRÉATEUR D'ÉMOTIONS DEPUIS 1684

# SAFETY

---



This appliance complies with the European directives.



## **SAFETY GUIDELINES**

For your safety and to use your appliance correctly, carefully read these instructions (including the warnings and useful advice), before installation and first use.

To avoid damaging the appliance and unnecessary injury, it is important that the persons who use the appliance fully understand how it works and the safety instructions.

Always keep these instructions close to the appliance so that they can accompany it in the event of resale or a change of house. In this way, the appliance will continue to function optimally, and any risk of injury will be avoided.

The manufacturer shall not be held liable in the event of misuse of the appliance.

## **GENERAL SAFETY AND WARNINGS**

This appliance is exclusively intended for domestic use in private households. It may only be used in a roofed, enclosed, and heated environment such as a kitchen or any other room fulfilling these conditions. Its use on shared or professional premises such as in an office or workshop break room, a camp site building, or a hotel, etc., does not comply with these defined by the manufacturer.



**WARNING!** Keep your appliance away from any source of flame during installation, servicing, and use. The symbol in the margin, which is found on the rear of your appliance, means that there are inflammable materials in this area.

The refrigerating and insulating agents used in this appliance contain inflammable gases.

When transporting, installing, and servicing the appliance, make sure that none of the components of the cooling circuit are damaged. If the cooling circuit is damaged:

- ✓ Avoid naked flames and all sources of inflammation.
- ✓ Ventilate the room in which the appliance is installed.



### **Installation safety**

- Your appliance must be installed and, if necessary, secured and used in accordance with the instructions in this manual to avoid any risks due to poor installation.
- Maintain clear of obstruction ventilation openings in the appliance enclosure or in the built-in structure.
- It is dangerous to change the composition of this model in any way whatsoever.
- Ensure that the power cord is not trapped or damaged when you position your appliance.
- Any damage to the power cord may result in a short circuit and/or electrocution.
- If the power cord is damaged, it should be replaced by the manufacturer, its after-sales service department or a similarly qualified person, so as to avoid danger.
- Do not place multiple plugs or portable power supply units behind the appliance.
- For models fitted with a water dispenser or an ice compartment, only fill or connect using a supply of drinking water.



### **Safety of vulnerable persons**

- This appliance may be used by children aged 8 years or more and by people with physical, sensual or mental deficits and lacking experience or knowledge of the device provided that they are correctly supervised or have been provided with instructions regarding the safe use of the appliance and provided that the risks present have been fully.

understood.

- Children must not play with the appliance.
- Children must not clean and maintain the appliance without supervision.
- Children aged 3 to 8 are allowed to load and unload refrigeration appliances.
- Keep all the packaging materials out of the reach of children, as they can cause suffocation.



### **Safety of use**

- Do not damage the refrigerating circuit.
- Do not use any mechanical or other means, other than those recommended by the manufacturer, to speed up the defrosting process.
- Do not use any electric appliances inside the compartment for food, unless they are of a type recommended by the manufacturer.
- Do not store any explosive substances, such as aerosols containing inflammable propellant gases, inside the appliance.



### **Food safety**

To avoid contaminating food, follow the instructions below:

- Leaving the door open for long periods of time may significantly raise the temperature in the appliance compartments.
- Regularly clean any surfaces that may come into contact with food and accessible drain systems.
- Clean water containers if they have not been used for 48 hours. Properly rinse the water distribution system connected to a freshwater network if no water has been drawn off for five days.
- Store raw meat and fish in the appropriate refrigerator compartments so that the latter products are not in contact with other food and do not drip onto other food.
- The "two star" compartments for frozen foods are suitable for storing food that is already frozen, for storing or making ice cream and ice cubes.
- The "one, two and three star" compartments are not suitable for freezing fresh foods.

- If the refrigerator remains empty for an extended period of time, switch it off, defrost it, clean it, dry it and leave the door open to prevent any mould from forming inside the appliance.

---

# *DISPOSAL*

---



This symbol indicates that this product should not be treated as household waste.

**Only dispose of the appliance in certified collection centres.**

Your appliance contains a large amount of recyclable material. It is marked with this label to indicate the used appliances must be disposed of in certified collection points.

Contact your town hall or your retailer for the used appliance collection points closest to your home. This way, the appliance recycling organised by your manufacturer will be done under the best possible conditions, in compliance with European Directive on Waste Electrical and Electronic Equipment.

This appliance's packing materials are also recyclable. Help recycle it and protect the environment by dropping it off in the municipal receptacles provided for this purpose.

In accordance with the most recent legislative provisions applying to the protection and respect for the environment, your appliance does not contain any CFCs, but a refrigerant called R600a. The exact type of coolant gas used in your appliance is clearly shown on the ID plate inside the fridge part of your appliance, at the foot of the left-hand side panel. R600a is a non-polluting gas that does not harm the ozone layer and hardly contributes to the greenhouse effect at all.

Used appliances must be immediately made unusable.

Disconnect the power cord and cut it as close to the appliance as possible. Inhibit the closing mechanism of the door or, even better, detach the door, so that children or pets cannot remain enclosed inside the appliance when playing.

To access the data on your model, stored in the product database in line with regulation (EU) 2019/2016 and data relating to energy labelling, please connect to the dedicated website at <https://eprel.ec.europa.eu/>

Find the reference of your appliance on the website by entering the service reference shown on the ID plate on your appliance.

Another way to access this information is to flash the QR code found on the energy label on your product.

## **Layout and presentation of your appliance**

- Your appliance was designed and tested to optimise its energy use.
- The proposed layout represents the ideal solution for achieving ideal energy consumption and optimum food storage.

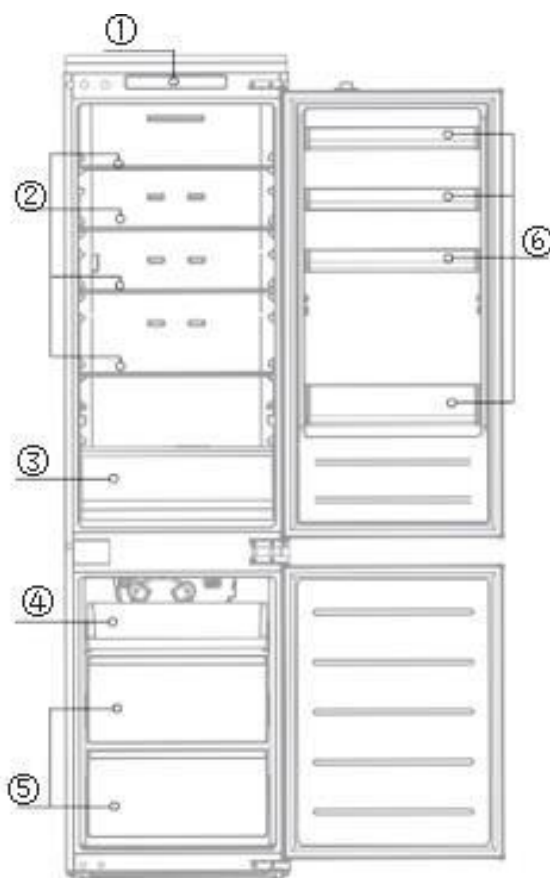

- |   |                           |   |            |
|---|---------------------------|---|------------|
| 1 | Temperatre control        | 5 | Big Drawer |
| 2 | Glass shelf               | 6 | Door tray  |
| 3 | Fruits and vegetables box |   |            |
| 4 | Small Drawer              |   |            |

This illustration is only for hinting, the detail please check your appliance.

You can only keep your food in good condition and optimize your energy consumption by following the instructions in this installation and user guide.

## Energy-saving measures

To reduce the power consumption of your appliance:

- Install it in a suitable location (see "Installing your appliance").
- Leave the doors open for the shortest time possible.
- Never put hot food in the fridge or the freezer, and in particular soups and other preparations that release a lot of steam.
- Check that your appliance is working correctly and do not allow too much ice to accumulate in the freezer (defrost when the ice is more than 5-6 mm thick). Clean the condenser on a regular basis.
- Regularly check the door seals and make sure that the doors can be closed properly. If this is not the case, contact after-sales service.
- Do not adjust the temperature too low.

## Storing food

Here are some rules you should follow:

- Maintain the cold chain and select "Booster" mode at least 6 hours before coming home with groceries (if your model has it).
- Clean the refrigerator part at least once a month (see Care and cleaning)
- Keep home-made food in the refrigerator after first taking care to leave it to cool.
- Make sure that your appliance is set to the recommended temperatures shown below. The temperatures for every compartment are recommended to optimise storing food and avoid any waste.

Area	Type of compartment	Recommended temperature
Fresh food compartments	Fresh food compartment (refrigerator)	<b>+4°C</b>
Frozen food compartments	0 star compartment (depending on model)	<b>0°C</b>
	1 star compartment (depending on model)	<b>-6°C</b>
	2 star compartment (depending on model)	<b>-12°C</b>
	3 star compartment (depending on model)	<b>-18°C</b>
	4 star freezer drawers/shelves (depending on model)	<b>-18°C</b>

- Place the food in the locations recommended in the tables below. Fresh food compartments

Refrigerator compartments	Type of food
Refrigerator door and door racks	Jams, drinks, eggs, condiments. Do not place perishable fresh food in these areas
Crisper	Lettuce, fruit, vegetables, herbs Do not put bananas, onions, potatoes or garlic in the refrigerator.
Lower shelf	Raw meat, fish, highly perishable food.
Intermediate shelf	Milk products
Top shelf	Cold cuts, prepared meals, meals to reheat

#### Frozen food compartments (compartments available depending on model)

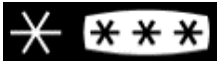
Freezer compartments	Logos & Markings	Type of food
0 star compartment		To store sorbet for a few hours and make ice cubes. This compartment is not suitable for freezing fresh food.
1 star compartment	✱	To store frozen products for a few hours and make ice cubes. This compartment is not suitable for freezing fresh food.
2 star compartment	✱ ✱	To store frozen products for a few days, make ice cream and ice cubes. This compartment is not suitable for freezing fresh food.
3 star compartment	✱ ✱ ✱	To store frozen products for a few weeks/months and make ice cubes. This compartment is not suitable for freezing fresh food.
4 star freezer drawers/shelves		To freeze food and store: <ul style="list-style-type: none"> <li>- Meat, fish (lower drawer/shelf).</li> <li>- Vegetables, chips (intermediate drawer/shelf).</li> <li>- Ice cream, fruit, ready-made dishes (upper drawer/shelf)</li> </ul>

---

# INSTALLATION

---

## Care before installation

Before installing the appliance and connecting it to the power, wash the interior and all internal accessories with lukewarm water and some neutral soap so as to remove the typical smell of a brand-new product, then dry thoroughly.

ⓘ **Never use detergents or abrasive cleaners, they will damage the inside coating.**

When using the appliance for the first time or after a period of non-use, before putting the food in the compartment let the appliance run at least two hours on the higher settings.

## Location

⚠ **Warning! Never expose the appliance to a naked flame.**

- Install the appliance in a dry and well-ventilated place.
- The appliance should be located far from heat sources like radiators, boilers, sunlight, etc.
- Your appliance is designed to function optimally at a given ambient temperature. In this case, it is said to be designed for a particular "climate class". The climate class is clearly shown on the ID plate (see the "Contact" chapter). The refrigerator may not maintain satisfactory inside temperatures if it operates outside of the temperature limits set for the "climate class" it is designed for. Ensure that the chosen location is compliant with these temperature limits:

Class	Ambient temperature
<b>SN</b>	This refrigeration appliance is designed for use at ambient temperatures <b>between 10°C and 32°C</b>
<b>SN-ST</b>	This refrigeration appliance is designed for use at ambient temperatures <b>between 10°C and 38°C</b>
<b>SN-T</b>	This refrigeration appliance is designed for use at ambient temperatures <b>between 10°C and 43°C</b>
<b>N</b>	This refrigeration appliance is designed for use at ambient temperatures <b>between 16°C and 32°C</b>
<b>ST</b>	This refrigeration appliance is designed for use at ambient temperatures <b>between 16°C and 38°C</b>
<b>T</b>	This refrigeration appliance is designed for use at ambient temperatures <b>between</b>

	<b>16°C and 43°C</b>
--	----------------------

- Based on the above, avoid locating your appliance on balconies, verandas, terraces, in garages, etc. Excessively high temperature in summer and excessively low temperatures in winter can prevent it from functioning properly and therefore properly conserving food.
  - Appliance levelling is achieved by adjusting one or more adjustable feet located under the unit (refer to the "Levelling the appliance" section).
- ① If your appliance is fitted with casters, then remember that they should only be used for short movements. Do not move the appliance over long distances on its casters.

**Installation diagram (with door open and closed)**

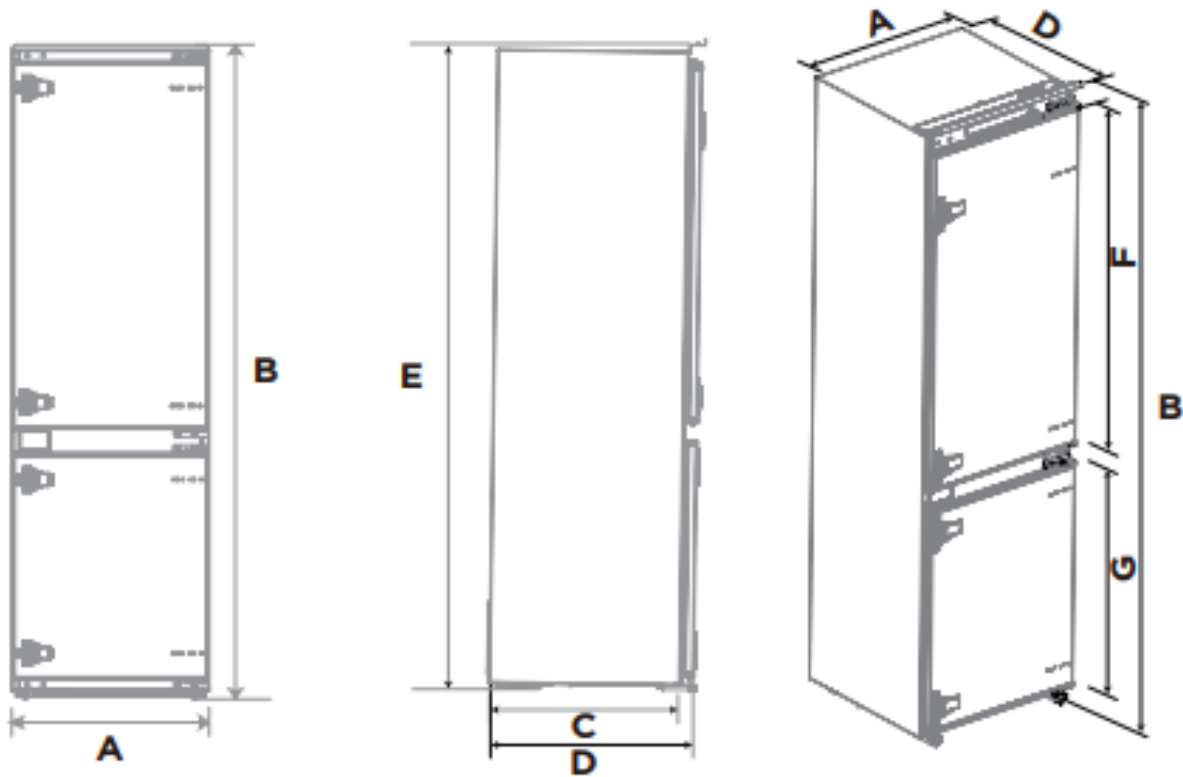

Width	Overall Height	Depth to match the cabinet	Overall Depth	Height to match the cabinet
A	B	C	D	E
540	1945	515	550	1940

Refrigeration door height	Freezer door height
F	G
1076	706

Notice: All dimensions in mm

Installation :

Steps:

1. Cabinet size requirement

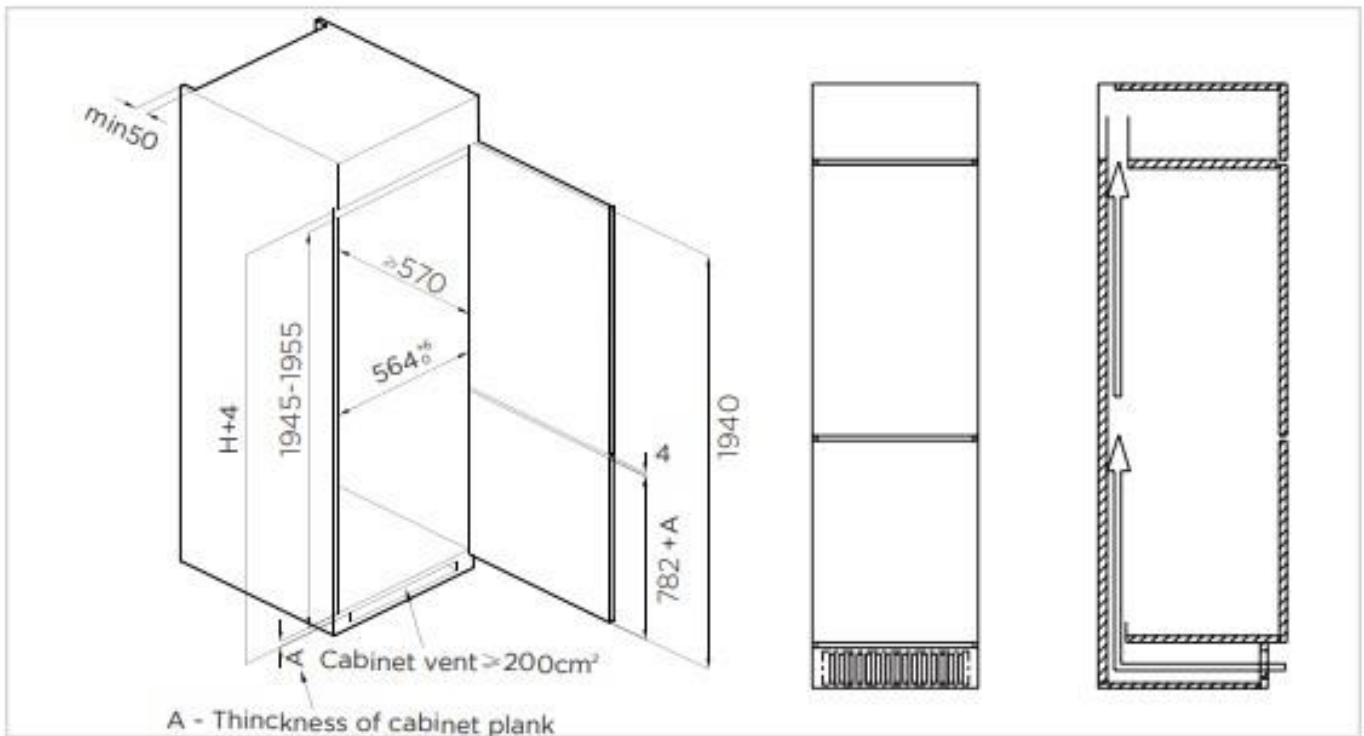

2. Push the refrigerator into the cabinet and adjust it to make sure the edgefold of top baffle completely touch the top edge of the cabinet, and the limit hook of supporting leg completely touch the bottom edge of the cabinet.
3. Fix the supporting leg with screws, then install the screw caps.
4. Fix the top baffle to the top of the cabinet inner with screws, then install the screw caps.

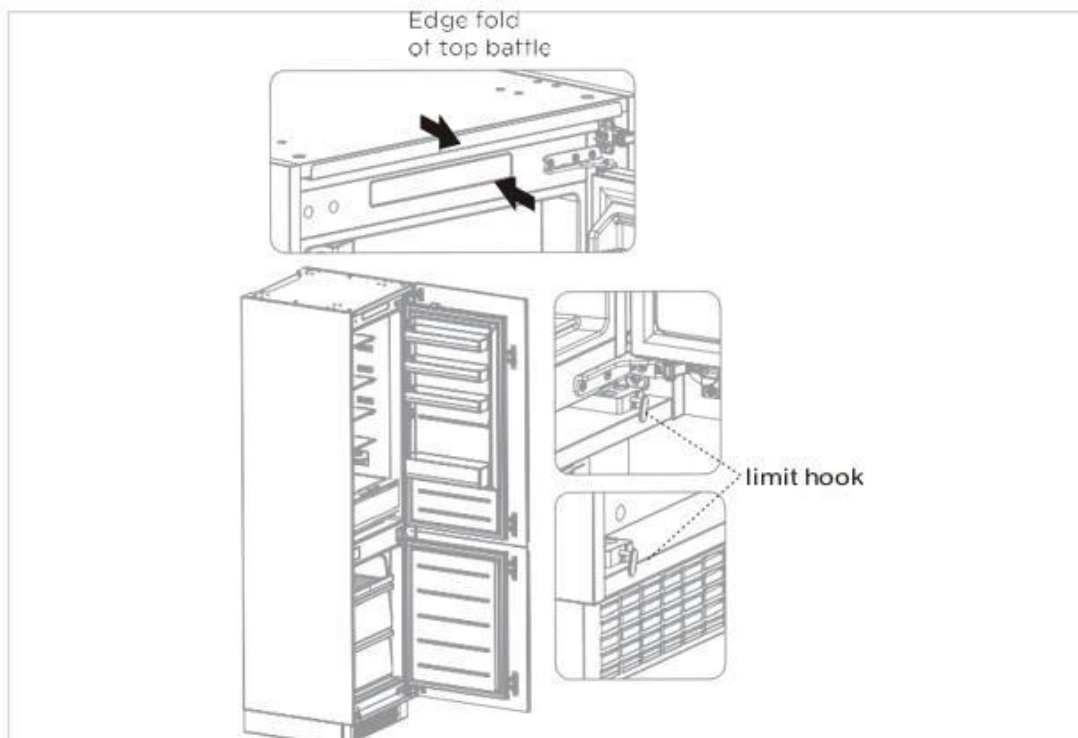

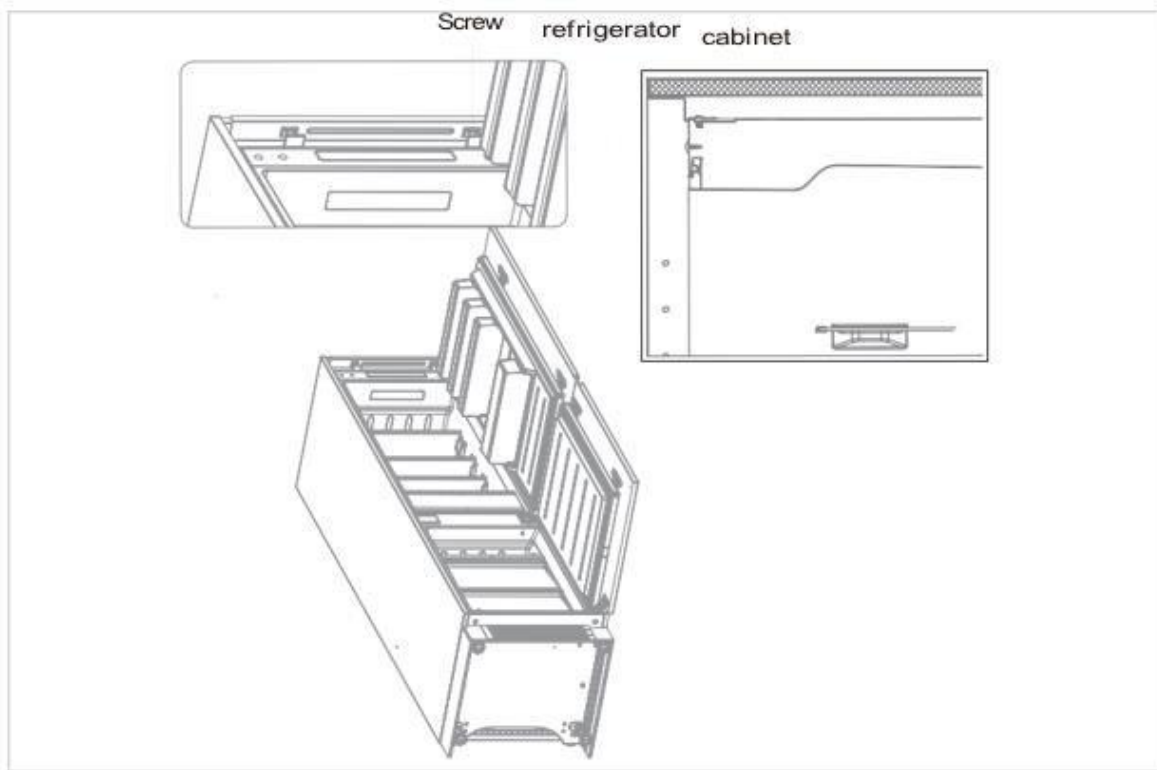

5. Open the lower door of cabinet the maximum angle, and open the lower door of the refrigerator to the corresponding position. Sliding the block to make sure inner edge align with the lower door edge of refrigerator, then fix the block to the door of cabinet with screw and install screw caps. Fix the upper refrigerator door to the cabinet door in the same way. Exchange the fixed position of the adjustable foot and the bottom hinge , then fix them again.

6. Take out the sealing strip from accessory bag and press it in the gap between the cabinet and the refrigerator. Installation is completed.

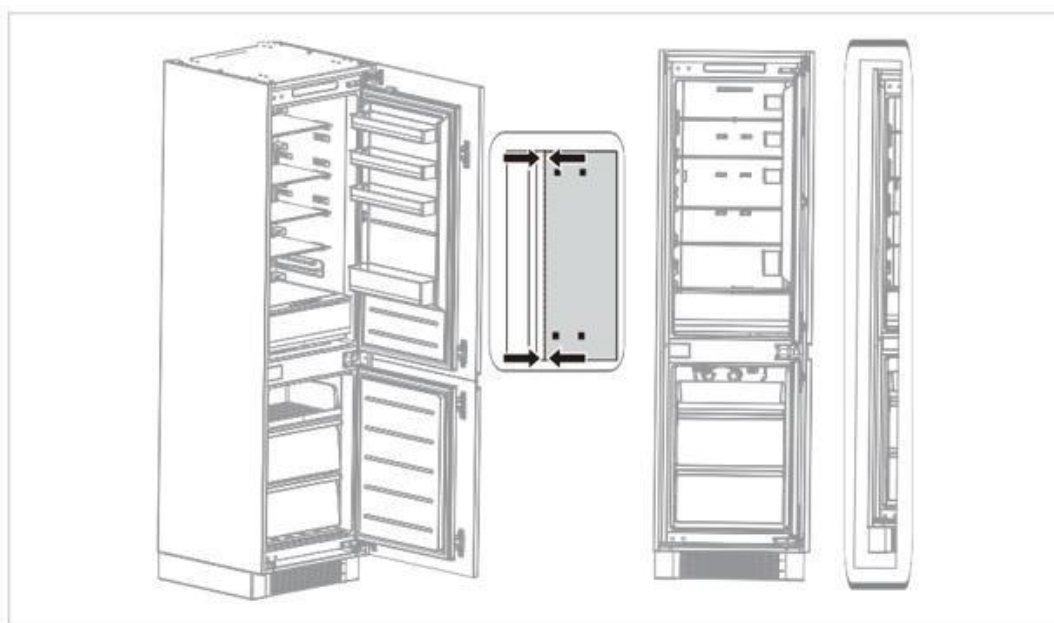

## Doors reversal :

Parts already mounted on the refrigerator (as shipped):

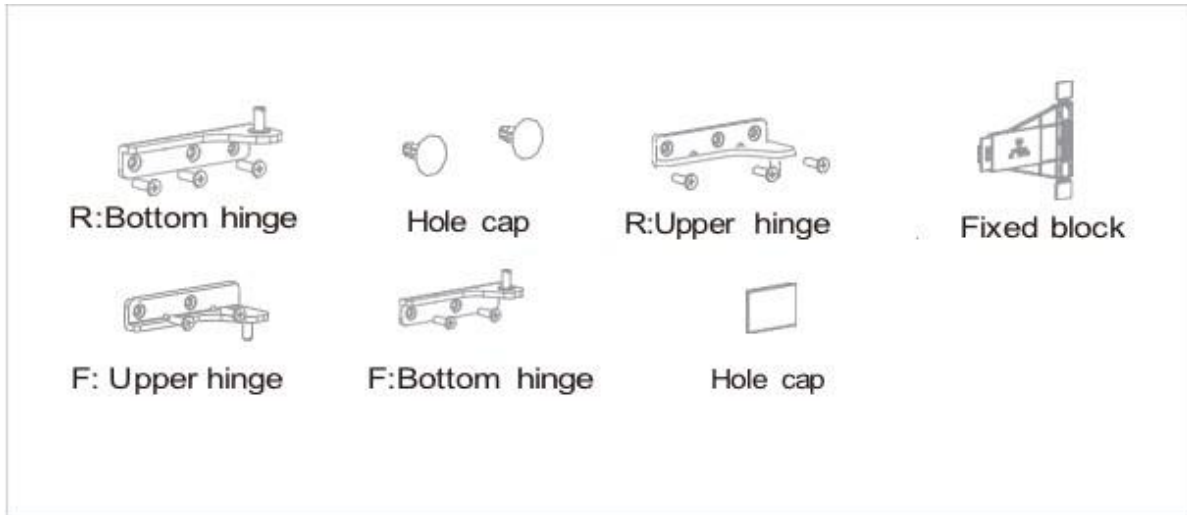

## **Steps:**

1. Power off the refrigerator and remove all objects from the door trays.
2. Remove the upper hinge and hole caps of refrigerator door.
3. Remove the refrigerator door, the bottom hinge and the hole cover.

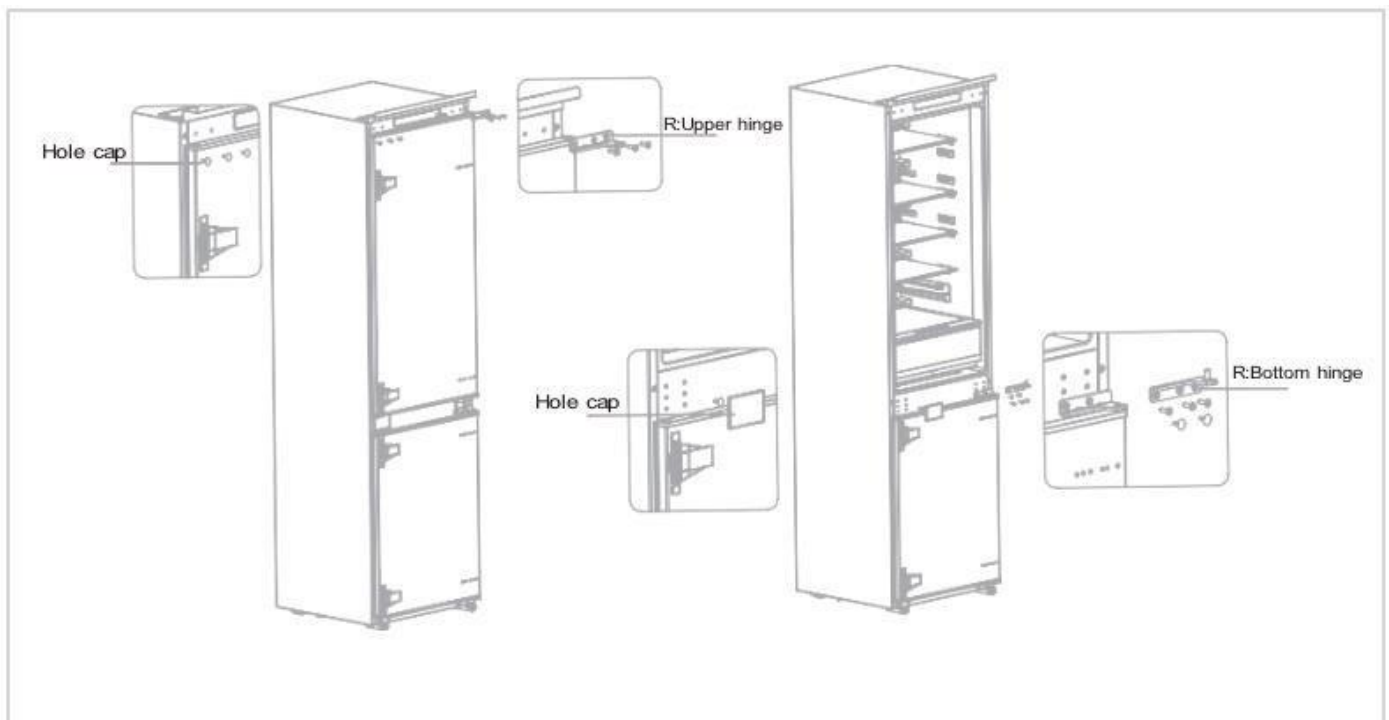

4. Exchange the R:bottom hinge and R:upper hinge ,then install them according to below steps, and install the top hole caps.

5. Remove the two fixed blocks of refrigerator door and rotate them for 180° and install them on other side of refrigerator door.

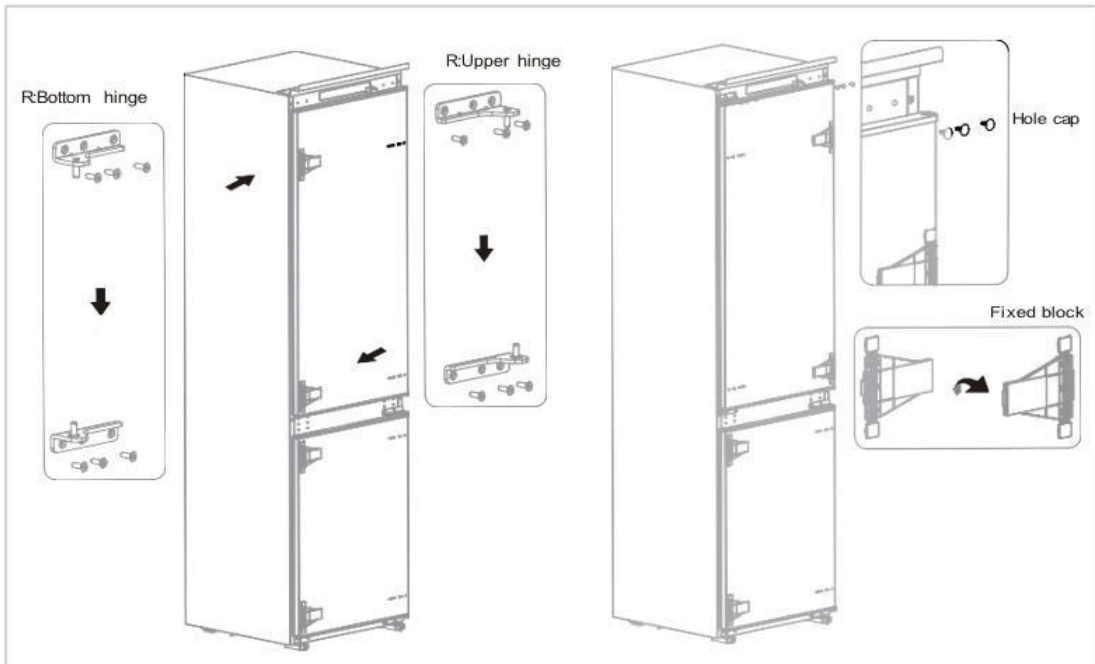

6. Remove the the upper hinge of freezer door and plug pin.

7. Remove the freezer door, the bottom hinge and the hole caps.

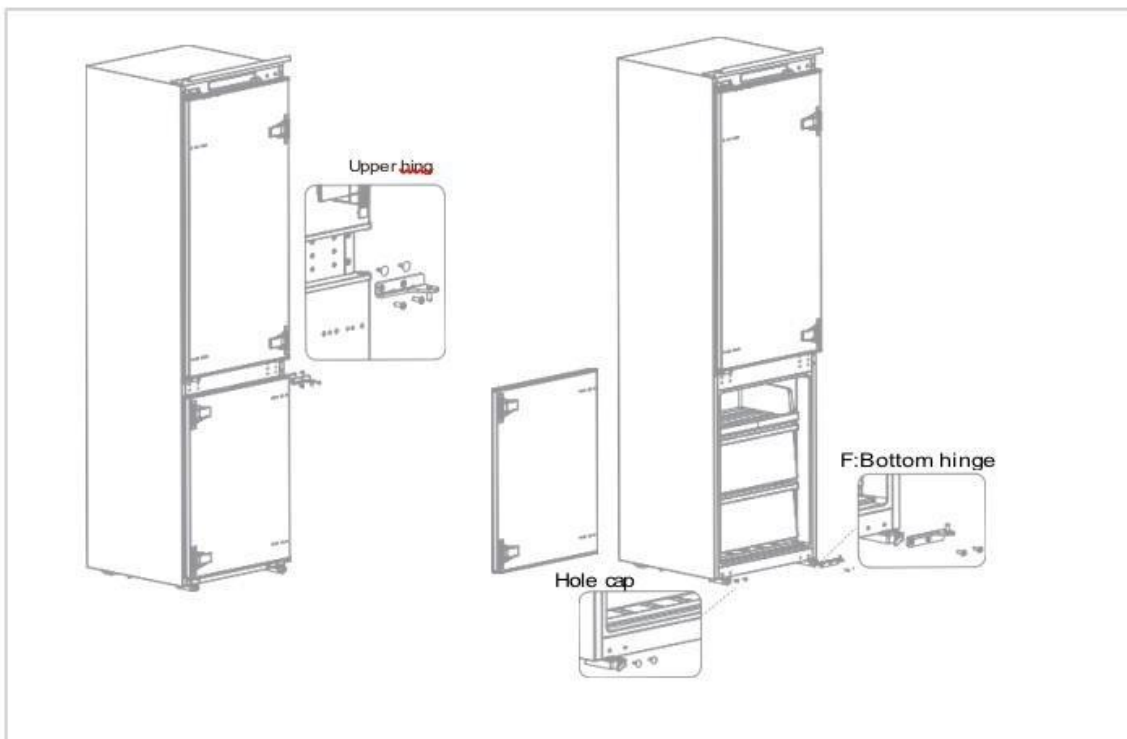

8. Exchange the F:bottom hinge and F:upper hinge ,then install them according to below steps, and install the top hole cover and lower hole caps

9. Remove the two fixed blocks of freezer door and rotate them for 180° and install them on other side of freezer door.

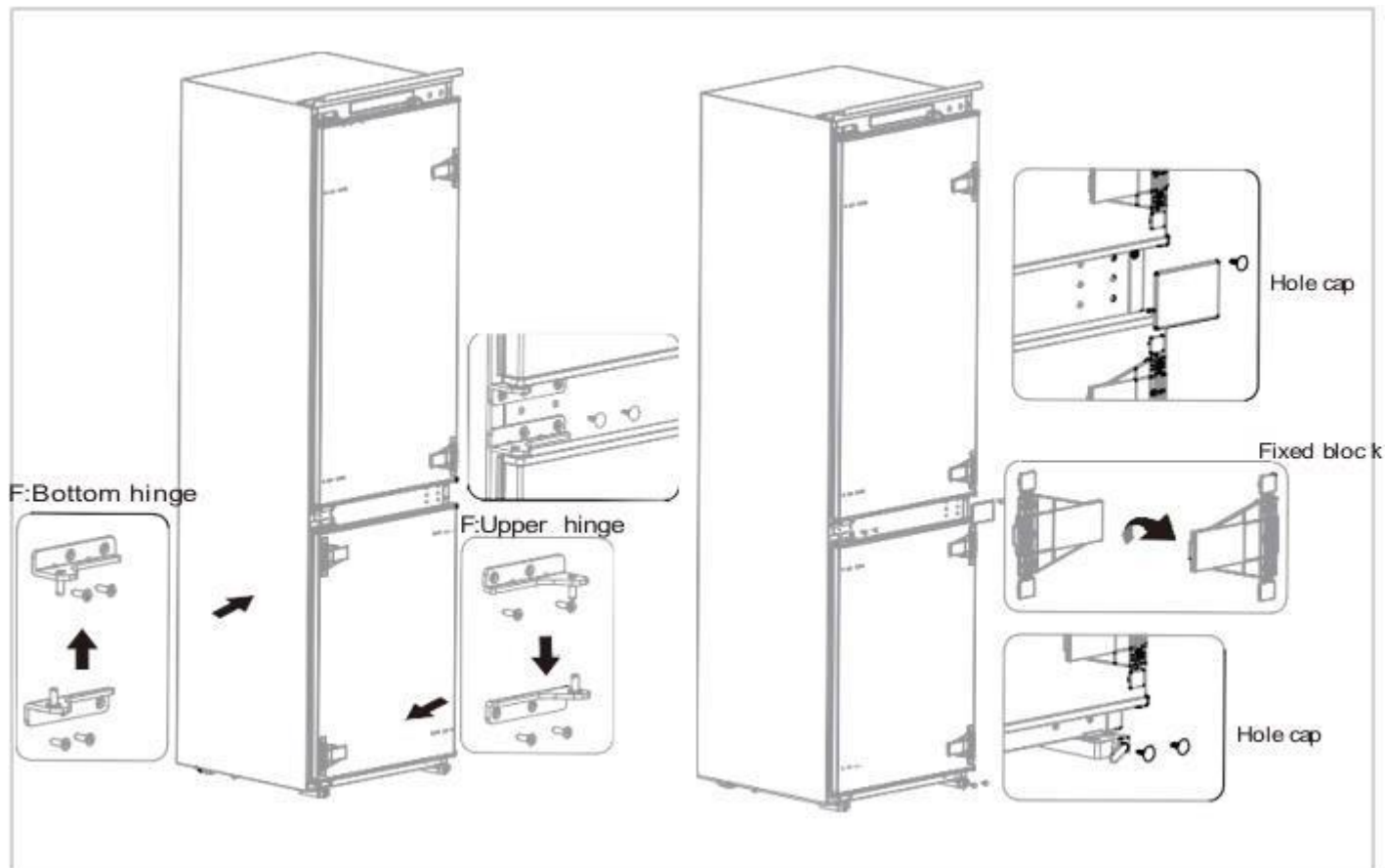

10. The picture after completion is shown as below.

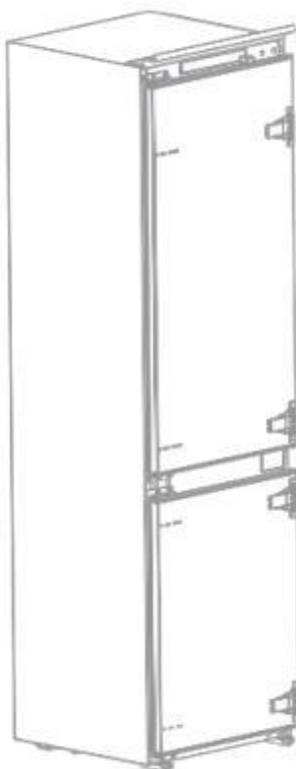

## Levelling the appliance

Choose a place to install the refrigerator on a flat surface.

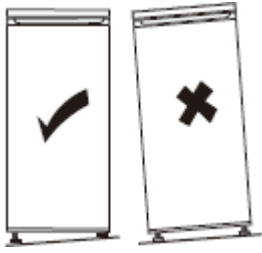

If the appliance is not level, the doors will not be correctly aligned and compartment sealing will not be ensured.

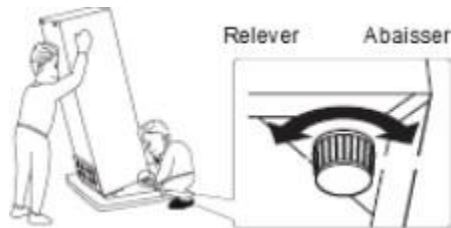

## **Moving the unit**

- Remove all food from the appliance.
- Remove the power plug, insert it and secure it in the power plug hook on the rear.
- or on top of the unit.
- Tape the parts together to prevent the sheaths and door handle from falling off when the unit is moved.
- Move the unit with care, with more than two people on board. When moving the unit over long distances, keep it in an upright position.
- After installing the unit, reconnect the power plug to a mains socket.

## Electrical connections



**Warning! It must be possible to unplug the appliance from the mains power, so the plug must remain easy to access after installation.**

- The electric connections must meet the applicable standards and be capable of withstanding the maximum power shown on the ID plate.
- The power plug must be easily accessible and out of the reach of children.
- For your safety this appliance must be earthed. If the power plug is not earthed, consult a qualified electrician to connect your appliance in line with applicable regulations.
- Do not use extensions, adapters or multiple plugs.
- Do not place multiple plugs or portable power supply units behind the appliance.

The manufacturer declines all liability if the above-mentioned safety precautions are not complied with. **If in doubt, refer to your reseller.**

# USE & TIPS

## "COLD AREA" indicator



The sign opposite can be found in your fridge.

It clearly shows the coldest zone of your appliance, where the temperature is lower than or equal to +4°C.

A temperature gauge in this zone allows you to check the settings of your fridge.



Adjust the thermostat



Temperature correct

### Warning!

If the door of the fridge is left open for too long, the temperature inside the fridge will rise. Check the temperature gauge within 30 seconds after opening the door to make sure that the reading is correct.

## Temperature setting

### Control Panel

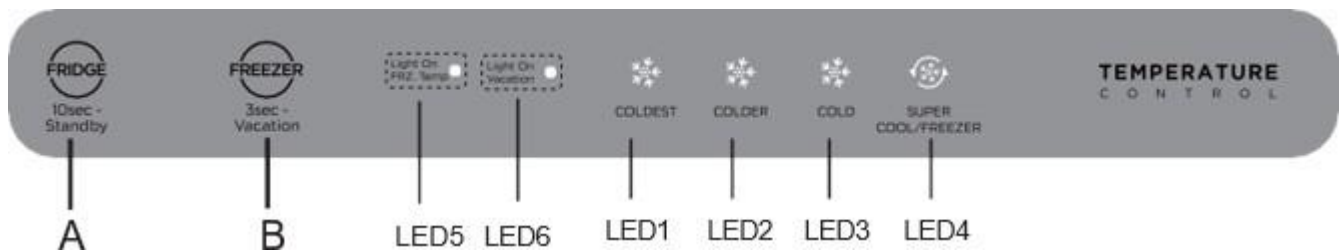

Display	Button	
1 LED 1 : COLDEST	A	Fridge compartment setting /Standby mode button
2 LED 2 : COLDER	B	Freezer compartment setting/Vacation mode button
3 LED 3 : COLD		
4 LED 4 : SUPER COOL/FREEZER		
5 LED 5 : Light On FRZ. Temp.		
6 LED 6 : Light On Vacation		

Do not use sharp objects to operate the control panel. They can scratch or damage the control panel.

## Display

When powering on for the first time, the display will be complete for 3 seconds, while the start up bell will ring, and then the display will enter normal operation;(The initial power-on, the gear of freezer compartment and fridge compartment set at ).

## Fault indication

The following warnings appearing on the display indicate corresponding faults of the refrigerator. Though the refrigerator may still have a freezing function with the following faults, the user shall contact maintenance specialist for maintenance, so as to ensure normal use of the refrigerator.

Fault Code	Fault Description
LED5/LED6 flashing	Freezer temperature sensor fault
LED1/LED6 flashing	Refrigerating temperature sensor fault
LED1/LED2 flashing	Freezer frost sensor fault
LED6/LED3 flashing	Ambient temperature sensor faults
LED1/LED3 flashing	Communication faults

## Temperature setting

Click the setting button A to set the fridge compartment.

Click the setting button B, the indicators  light up to set the freezer compartment.

The refrigerator will operate according to the new set gear in 15 seconds.



## Tips:

The lower the set temperature, the longer you can safely store your food and the more electricity the refrigerator consumes.



The higher the set temperature, the quicker your stored food decays and the less electricity the refrigerator consumes.

## Super cool mode :

Click the setting button A until the icon  lightens, and the fridge compartment enters super cool mode in 15 seconds.

The fridge compartment will automatically exit super cool mode after 6 hours or press the temperature setting button A to exit Super cool mode earlier.

## **Super freeze mode**

- Click the setting button B, the indicators  light up, and click the setting button B again until the icon  lightens, and the freezer compartment enters Super freeze mode in 15 seconds.
- The freezer compartment will automatically exit super freeze mode after 40 hours or press the setting button B to exit super freeze mode earlier.
- It is suggested to turn on super freeze mode for 12 hours before placing large amount of frozen food in freezer compartment at one time.

## **Standby mode**

Click the setting button A for 10 seconds to enter the standby mode. All loads and the display go off.

Under standby mode, click the setting button A for 10 seconds to restore normal control.

## **Vacation mode**

Click the setting button B for 3 seconds to enter the vacation mode, the icon  lights up, the vacation mode will start after 15 seconds.

Under vacation mode, the fridge compartment is turned off, the freezer compartment set at COLDER.

Under vacation mode, click the setting button A or setting button B until the icon  turn off, which could exit the vacation mode.

## **Daily use**

Your refrigerator compartment is equipped with shelves, door racks and drawers with various logos to help you store your food in the right place.

### **Using the shelves**

The walls of the refrigerator are equipped with a series of runners so that the shelves can be positioned as desired.

### **Positioning the small door trays**

The small door trays can be removed to assist cleaning. To do this, progressively pull the door rack in the direction indicated by the arrows until you can remove it completely. After cleaning it, replace it in the desired location.

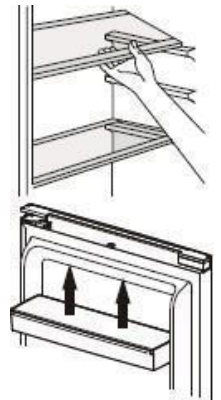

### **Air blower**

Do not block the air inlet and outlet openings when storing food, as this disrupts the air circulation induced by the air blower.

## Hints and Tips

- The refrigerator is a domestic appliance suited to short-term conservation of food products like fruit, vegetables, drinks, etc.
- Do not use it as a specialised appliance for storing products that require storage in line with strict temperature rules, like medicines, etc.
- Cooked foods must be cooled to ambient temperature before they are placed in the refrigerator.
- We recommend placing food in sealed containers before storing them in the fridge.
- Never place food right next to the air outlet as this could impede the airflow and freeze the food.
- Never place volatile, inflammable or explosive liquids like solvents, alcohol, acetone or petrol in the fridge. There is an explosion hazard.
- Never leave the door open longer than necessary.

## Hints for refrigeration

- Meat (all types) must be wrapped in sealed polyethylene bags and placed on the glass shelf above the crisper.
- For safety, store in this way only one or two days at the most.
- Cooked foods, cold dishes, etc.: these should be covered and may be placed on any shelf.
- Fruit and vegetables: these should be thoroughly cleaned and placed in the special drawer provided.
- Butter and cheese should be placed in special sealed containers, wrapped in aluminum foil, or placed in a sealed bag.
- Milk bottles should be capped and stored in the bottle rack in the door.
- To save energy, all the door shelves and glass shelves should be fitted in their designed location.
- Cooked foods, cold dishes, etc. must be covered and can be placed on any rack.
- Fruits and vegetables must be washed thoroughly and placed in the bin provided.
- Butter and cheese should be placed in special airtight containers, wrapped in aluminum foil or placed in an airtight bag.
- Milk bottles should be capped and stored in the bottle rack on the door.
- To save energy, all drawers, bins and shelves must be placed where they are supposed to be

## Freezing tips

To help you optimise the freezing process, here are some important tips:

- The maximum amount of food that you can freeze every 24 hours can be found on the ID plate.
- The freezing process takes 24 hours. Do not add any more food to freeze during this time.
- Only freeze good quality, fresh and properly washed food.
- Prepare food in small portions to enable it to be rapidly and completely frozen and to make it possible to subsequently thaw only the quantity required.
- Wrap up the food in aluminium foil or polyethylene food wraps which are airtight.
- Do not allow fresh, unfrozen food to touch the food which is already frozen to avoid raising their temperature.
- Iced products, if consumed immediately after removal from the freezer compartment, may cause frost burns to the skin.
- We recommend labelling and dating each frozen package.
- To obtain ice cubes faster, we recommend placing the ice cube trays in the top drawer

## Freezing tips

To help you optimize the freezing process, here are a few important tips:

- The maximum amount of food you can freeze in a 24-hour period is shown on the rating plate; The freezing process takes 24 hours. Do not add any other food to freeze during this period;
- Freeze only good quality, fresh, well-washed food;
- Divide food into small portions so that it freezes more quickly and completely, and you can defrost only as much as you need;
- Wrap food in aluminum foil or an airtight polyethylene bag;
- Fresh or defrosted food should never come into contact with already frozen food, to avoid a rise in temperature;
- To avoid burning, do not consume sorbets directly from the freezer;
- We recommend that you label and date each bag of frozen food.
- To make ice cubes more quickly, we recommend placing the ice trays in the top drawer.

### ● ATTENTION

- The optimal temperature setting of each compartment depends on the ambient temperature.
- Above optimal temperature is based on the ambient temperature of 25 °C.

## **Defrosting**

Frozen or deep-frozen food can be defrosted in the refrigerator compartment or at room temperature, depending on the time available.

Some foods can also be cooked straight from the freezer, while still frozen. In this case, cooking time will be longer.

Some food may also be cooked directly when taken out of the freezer, while it is still frozen. In this case, cooking will take longer.

**Important** In the event of accidental thawing, caused for example by a power break, quickly eat the thawed food. Never refreeze thawed food.

 **Warning! No thawed food may be replaced in the freezer. Place it in the refrigerator then eat it quickly.**

**Refreezing a thawed product encourages the spread of bacteria. This may become a health hazard if the bacteria that spreads are pathogens, as these may cause serious food poisoning depending on the type of bacteria involved. If any doubt, cook the food involved.**

### **Hints for the storage of frozen food**

To guarantee optimum performance, comply with the following instructions:

- Ensure that frozen food has been stored correctly by the food retailer.
- Ensure that frozen food is quickly carried from the retailer to your freezer.
- Do not open the door too often or avoid leaving the door open longer than necessary.
- Once thawed, food will deteriorate rapidly and should never be refrozen.
- Do not exceed the storage states shown on the food.

---

## CARE & CLEANING

---



**Warning! Always unplug your appliance before any maintenance work. Never pull on the power cord, but only on the plug itself.**

### Cleaning

For hygiene reasons, regularly clean the appliance (sidewalls and interior and exterior accessories).

**Important!** Ethereal oils and organic solvents can damage plastic parts, e.g. lemon juice, butyric acid or acetic acid.

- Do not allow such substances to come into contact with appliance parts.
- Do not use any abrasive cleansers.
- Remove food from the appliance. Store it in a cool place and keep well covered.
- Clean the appliance and the interior accessories with a cloth and lukewarm water with a diluted white vinegar or bicarbonate of soda solution. Do not wash the accessories in a dishwasher.
- After cleaning them, rinse surfaces with clear water and dry them.
- After everything is dry, plug the appliance back into the plug.
- Make sure that no water enters the lamp housing and other electrical components.
- Clean the condenser with a brush at least twice a year. This will help you to save energy costs and increase productivity.

### Cleaning of the door tray :

- According to the direction arrow in the figure below, use both hands to squeeze the tray, and push it upward, then you can take it out.
- After washing the tray having been taken out, you can adjust its installing height in accordance with your requirement.

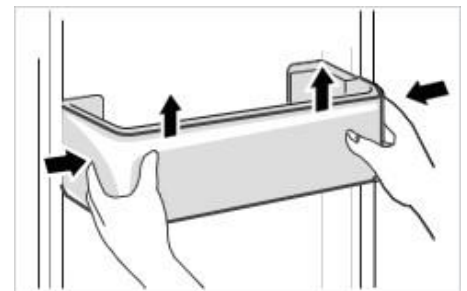

### Cleaning of the glass shelf :

- As the innermost part of the refrigerator liner where contacting the shelves has a backstop, you shall raise the shelves upward, then you can be able to take it out.
- Adjust or clean the shelves according to your requirement.

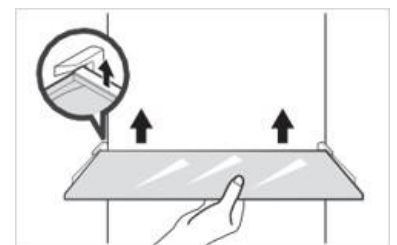

## Cleaning of the Fruits and vegetables box

- Remove the contents of the box. Hold the handle of the box and pull it out completely until it stops.
- Lift the box up and remove it by pulling it out

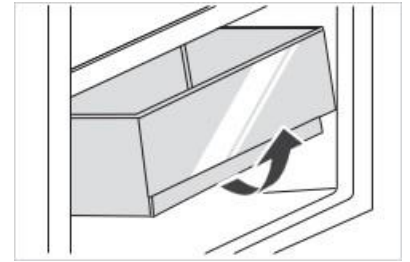

**Never clean the unit with a steam cleaner.**

## Defrosting:

The refrigerator is made based on the air-cooling principle and thus has automatic defrosting function. Frost formed due to change of season or temperature may also be manually removed by disconnection of the appliance from power supply or by wiping with a dry towel.

### **Defrosting interval claim**

Environmental temperature	Interval between two defrosting cycles	Time	Specific conditions
32°C	Minimum two defrosting intervals ( $\Delta$ td-min )	12h	Heavy use, frequent opening of doors
	Maximum two defrosting intervals ( $\Delta$ td-max )	96h	Under low humidity conditions, there is no door opening action and no special mode is set

## Replacing the light

This product contains a light source whose the energy efficiency class is **G**.

The light inside the fridge uses a LED. To replace it, please contact your after sales service or an approved technician.

You will find all the information you need to contact our authorized technicians and our after-sales service in the “CONTACTS & INFORMATION” section.

## Troubleshooting



**Warning! If there is any anomaly, unplug your appliance. Only a qualified electrician or competent person may carry out troubleshooting.**

If there is any anomaly during operation, check the following points before calling our approved aftersales service or a qualified professional.

<b>Problem</b>	<b>Possible reason</b>
Failed operation	• Check whether the appliance is connected to power or whether the plug is in well contact
	• Check whether the voltage is too low
	• Check whether there is a power failure or partial circuits have tripped
Odor	• Odorous foods shall be tightly wrapped
	• Check whether there is any rotten food
	• Clean the inside of the refrigerator
Long-time operation of the compressor	• Long operation of the refrigerator is normal in summer
	• when the ambient temperature is high It is not suggestible having too much food in the appliance at the same time
	• Food shall get cool before being put into the appliance
	• The doors are opened too frequently
Light fails to get lit	• Check whether the refrigerator is connected to power supply and whether the illuminating light is damaged
	• Have the light replaced by a specialist
Door cannot be properly closed	• The door is stuck by food packages Too much food is placed
	• The refrigerator is tilted.
Loud noises	• Check whether the floor is level and whether the refrigerator is placed stably
	• Check whether accessories are placed at proper locations

Problem	Possible reason
Door seal fails to be tight	<ul style="list-style-type: none"> <li>• Remove foreign matters on the door seal</li> </ul>
	<ul style="list-style-type: none"> <li>• Heat the door seal and then cool it for restoration (or blow it with an electrical drier or use a hot towel for heating)</li> </ul>
Water pan overflows	<ul style="list-style-type: none"> <li>• There is too much food in the chamber or food stored contains too much water, resulting in heavy defrosting</li> </ul>
	<ul style="list-style-type: none"> <li>• The doors are not closed properly, resulting in frosting due to entry of air and increased water due to defrosting</li> </ul>
Hot housing	<ul style="list-style-type: none"> <li>• Heat dissipation of the built-in condenser via the housing, which is normal. When housing becomes hot due to high ambient temperature, storage of too much food or shutdown of the compressor is shut down, provide sound ventilation to facilitate heat dissipation</li> </ul>
Surface condensation	<ul style="list-style-type: none"> <li>• Condensation on the exterior surface and door seals of the refrigerator is normal when the ambient humidity is too high. Just wipe the condensate with a clean towel.</li> </ul>
Abnormal noise	<ul style="list-style-type: none"> <li>• Buzz: The compressor may produce buzzes during operation, and the buzzes are loud particularly upon start or stop. This is normal.</li> </ul>
	<ul style="list-style-type: none"> <li>• Creak: Refrigerant flowing inside of the appliance may produce creak, which is normal.</li> </ul>

- ① **Some noises may be heard during normal appliance operation (compressor operating cycle, automatic defrosting, circulation of the refrigerating gas through the appliance, etc.).**
-  **If you cannot find the cause of the anomaly, only call our approved after sales service or a qualified professional.**

# CONTACTS & INFORMATION

## Customer Relations

For more information about our products or to contact us, please:

- Visit our website: [www.de-dietrich.com](http://www.de-dietrich.com)

## Servicing and repairs.

Any repairs to your appliance must be made by a qualified professional accredited to work on the brand.

When making contact, mention the complete reference of your appliance (model, type, serial number). This information is provided on the ID plate located at the bottom left of the refrigerator (above the shelf or behind the crisper).

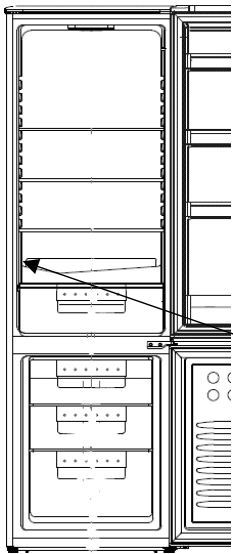

Reference	
Serial number	
Type	
Model	
Service Reference	

You can find a list of approved service centres on our website [www.de-dietrich.com](http://www.de-dietrich.com) This website also allows access to information on spare parts.

## Original replacement parts



During servicing, ask for only original spare parts to be used.

The minimum length of time for making available spare parts listed in European Regulation 2019-2019-EU and accessible especially to the appliance user is 10 years under the terms set out in the above regulation.

## Guarantee

Please contact your reseller to benefit from the guarantee. The manufacturer does not offer any commercial guarantee for the refrigeration appliance.



CS

## DRAHÝ ZÁKAZNÍKU,

Právě jste si zakoupili spotřebič De Dietrich. Tato volba odráží vaše vysoké nároky i váš vkus pro francouzské umění bydlení.

Naše výtvořky s více než 300letou tradicí ztělesňují dokonalou kombinaci designu, autenticity a technologie ve službách kulinářského umění.

Společnost De Dietrich neustále usiluje o dokonalost a udržuje výjimečnou řemeslnou zručnost při vytváření dokonale zpracovaných výrobků. Ty jsou vyráběny z nejlepších materiálů a dokončovány podle nejvyšších standardů.

Doufáme, že budete s novým spotřebičem spokojeni, a těšíme se na vaše případné připomínky a dotazy. Zákaznický servis společnosti De Dietrich je připraven řešit vaše dotazy a zpětnou vazbu a zajistit, abychom důsledně plnili vaše potřeby.

Je nám ctí stát se vaším novým partnerem ve vašem domově a upřímně si vážíme vaší důvěry.

[www.de-dietrich.com](http://www.de-dietrich.com)

**De Dietrich**

CRÉATEUR D'ÉMOTIONS DEPUIS 1684

---

# BEZPEČNOST

---



Tento spotřebič je v souladu s evropskými směrnicemi.



## BEZPEČNOSTNÍ POKYNY

Pro vaši bezpečnost a správné používání spotřebiče si před instalací a prvním použitím pečlivě přečtěte tento návod (včetně varování a užitečných rad).

Aby nedošlo k poškození spotřebiče a zbytečnému zranění, je důležité, aby osoby, které spotřebič používají, plně porozuměly jeho fungování a bezpečnostním pokynům.

Tento návod k obsluze si vždy uschovejte v blízkosti spotřebiče, abyste jej mohli přiložit v případě dalšího prodeje nebo změny bydliště. Spotřebič tak bude i nadále optimálně fungovat a předejdete případnému riziku poranění.

Výrobce nenese odpovědnost v případě nesprávného použití spotřebiče.

## OBECNÉ BEZPEČNOSTNÍ POKYNY A VAROVÁNÍ

Tento spotřebič je určen výhradně pro použití v domácnostech. Může být používán pouze v zastřešeném, uzavřeném a vytápěném prostředí, jako je kuchyň nebo jiná místnost splňující tyto podmínky. Jeho použití ve společných nebo profesionálních prostorách, jako je odpočinková místnost v kanceláři nebo dílně, v budově kempu nebo hotelu apod. neodpovídá použití definovanému výrobcem.



**POZOR!** Během instalace, servisu a používání spotřebiče jej udržujte mimo dosah jakéhokoli zdroje plamene. Symbol na okraji, který se nachází na zadní části spotřebiče znamená, že se v tomto prostoru nacházejí hořlavé materiály.

Chladicí a izolační prostředky používané v tomto spotřebiči obsahují hořlavé plyny. Při přepravě, instalaci a servisu spotřebiče dbejte na to, aby nedošlo k poškození žádné z komponent chladicího okruhu. Pokud je chladicí okruh poškozen:

- ✓ Vyhýbejte se otevřenému ohni a všem zdrojům vznícení.
- ✓ Místnost, ve které je spotřebič instalován, větrejte.



### **Bezpečnost instalace**

- Spotřebič musí být instalován a případně zajištěn a používán v souladu s pokyny uvedenými v tomto návodu, aby se předešlo rizikům způsobeným špatnou instalací.
- Udržujte větrací otvory ve skříni spotřebiče nebo ve vestavěné konstrukci bez překážek.
- Je nebezpečné jakkoli měnit složení tohoto modelu.
- Dbejte na to, aby při umístování spotřebiče nedošlo k zachycení nebo poškození napájecího kabelu.
- Jakékoli poškození napájecího kabelu může mít za následek zkrat a/nebo úraz elektrickým proudem.
- Pokud je napájecí kabel poškozen, měl by jej vyměnit výrobce, jeho poprodejní servis nebo podobně kvalifikovaná osoba, aby se předešlo nebezpečí.
- Za spotřebič neumisťujte více zástrček nebo přenosných napájecích zdrojů.
- Modely vybavené dávkovačem vody nebo přihrádkou na led plňte nebo připojujte pouze pomocí přívodu pitné vody.



### **Bezpečnost zranitelných osob**

- Tento přístroj mohou používat děti od 8 let a osoby s tělesnými, smyslovými nebo mentálními vadami, které nemají s přístrojem žádné zkušenosti nebo znalosti, pokud jsou pod řádným dohledem nebo jim byly poskytnuty pokyny týkající se bezpečného používání přístroje a pokud byla plně zohledněna přítomná rizika rozumí.
- Děti si se spotřebičem nesmí hrát.
- Děti nesmí čistit a udržovat spotřebič bez dozoru.
- Děti ve věku 3 až 8 let mohou nakládat a vykládat chladicí zařízení.
- Všechny obalové materiály uchovávejte mimo dosah dětí, protože mohou způsobit udušení.



## **Bezpečnost používání**

- Nepoškozujte chladicí okruh.
- Nepoužívejte žádné mechanické nebo jiné prostředky než doporučené výrobcem, abyste urychlili proces odmrazování.
- V prostoru pro potraviny nepoužívejte žádné elektrické spotřebiče, pokud nejsou typu doporučeného výrobcem.
- Uvnitř spotřebiče neskladujte žádné výbušné látky, například aerosoly obsahující hořlavé hnací plyny.



## **Bezpečnost potravin**

Aby nedošlo ke kontaminaci potravin, postupujte podle níže uvedených pokynů:

- Dlouhodobě otevřená dvířka mohou výrazně zvýšit teplotu v prostoru spotřebiče.
- Pravidelně čistěte všechny povrchy, které mohou přijít do styku s potravinami, a přístupné odtokové systémy.
- Vyčistěte nádoby na vodu, pokud nebyly použity po dobu 48 hodin. Řádně propláchněte rozvod vody připojený k síti sladké vody, pokud nebyla voda odebírána po dobu pěti dnů.
- Syrové maso a ryby skladujte v příslušných přihrádkách chladničky tak, aby se tyto produkty nedostaly do kontaktu s jinými potravinami a nekapaly na jiné potraviny.
- "Dvuhvězdičkové" přihrádky na mražené potraviny jsou vhodné pro skladování již zmrazených potravin, pro skladování nebo výrobu zmrzliny a kostek ledu.
- Přihrádky "jedna, dvě a tři hvězdičky" nejsou vhodné pro zmrazování čerstvých potravin.
- Pokud chladnička zůstane delší dobu prázdná, vypněte ji, odmrazte ji, vyčistěte, vysušte a nechte otevřené dveře, aby se uvnitř spotřebiče nevytvořila plíseň.

---

# LIKVIDACE

---



Tento symbol označuje, že s tímto výrobkem by se nemělo nakládat jako s domovním odpadem.

**Spotřebič odevzdávejte pouze v certifikovaných sběrných střediscích.**

Váš spotřebič obsahuje velké množství recyklovatelného materiálu. Je označen tímto štítkem, který označuje, že použitý spotřebič musí být odevzdán na certifikovaných sběrných místech.

Informace o sběrných místech použitých spotřebičů, která jsou nejbližší vašemu bydlišti, získáte na obecním úřadě nebo u svého prodejce. Recyklace spotřebičů organizovaná vaším výrobcem tak proběhne za nejlepších možných podmínek v souladu s evropskou směrnicí o odpadních elektrických a elektronických zařízeních.

Obalové materiály tohoto spotřebiče jsou rovněž recyklovatelné. Pomozte jej recyklovat a chránit životní prostředí tím, že jej odevzdáte do obecních nádob určených k tomuto účelu.

V souladu s nejnovějšími legislativními předpisy týkajícími se ochrany a ohleduplnosti k životnímu prostředí neobsahuje váš spotřebič žádné freony, ale chladivo s názvem R600a. Přesný typ chladicího plynu použitého ve vašem spotřebiči je zřetelně uveden na identifikačním štítku uvnitř chladicí části spotřebiče, v spodu levého bočního panelu. R600a je neznečišťující plyn, který nepoškozuje ozónovou vrstvu a téměř vůbec nepřispívá ke skleníkovému efektu.

Vysloužilé spotřebiče musí být okamžitě znehodnoceny.

Odpojte napájecí kabel a odřízněte jej co nejbližší spotřebiči. Zablokujte zavírací mechanismus dvířek nebo ještě lépe dvířka odpojte, aby děti nebo domácí zvířata nemohly při hře zůstat zavřené uvnitř spotřebiče.

Chcete-li získat přístup k údajům o svém modelu uloženým v databázi výrobků v souladu s nařízením (EU) 2019/2016 a k údajům týkajícím se energetického štítkování, připojte se prosím ke specializované webové stránce na adrese <https://eprel.ec.europa.eu/>.

Referenci svého spotřebiče najdete na webových stránkách zadáním servisní reference uvedené na identifikačním štítku spotřebiče.

Dalším způsobem, jak se k těmto informacím dostat, je oskenovat QR kód, který najdete na energetickém štítku výrobku.

## **Popis spotřebiče**

- Váš spotřebič byl navržen a testován tak, aby optimalizoval spotřebu energie.
- Navrhované uspořádání představuje ideální řešení pro dosažení ideální spotřeby energie a optimálního skladování potravin.

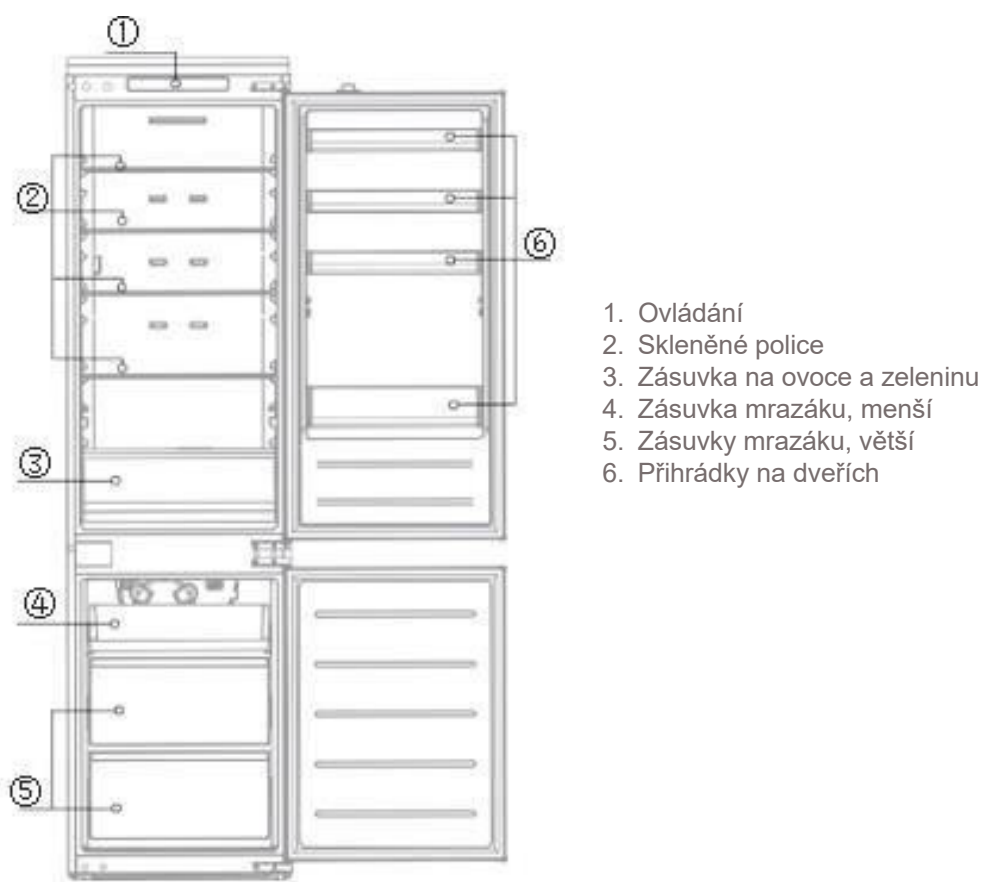

Tento obrázek slouží pouze jako ilustrační.

Potraviny můžete udržovat v dobrém stavu a optimalizovat spotřebu energie pouze podle pokynů uvedených v této instalační a uživatelské příručce.

## Energeticky úsporná opatření

Snížení spotřeby energie spotřebiče:

- Nainstalujte jej na vhodné místo (viz "Instalace spotřebiče").
- Dveře nechte otevřené co nejkratší dobu.
- Do lednice nebo mrazáku nikdy neukládejte horké potraviny, zejména polévky a jiné pokrmy, z nichž se uvolňuje velké množství páry.
- Zkontrolujte, zda spotřebič pracuje správně, a nedovolte, aby se v mrazničce nahromadilo příliš mnoho ledu (odmrazujte, když je led silnější než 5-6 mm). Pravidelně čistěte kondenzátor.
- Pravidelně kontrolujte těsnění dveří a ujistěte se, že je lze správně zavřít. Pokud tomu tak není, kontaktujte poprodejní servis.
- Nenastavujte příliš nízkou teplotu.

## Skladování potravin

Zde je několik pravidel, která byste měli dodržovat:

- Udržujte chladicí systém a zvolte režim "Booster" alespoň 6 hodin před příchodem domů s nákupem (pokud je jím váš model vybaven).
- Čistěte část chladničky alespoň jednou za měsíc (viz Péče a čištění).
- Domácí potraviny uchovávejte v chladničce a nejprve je nechte vychladnout.
- Ujistěte se, že je spotřebič nastaven na níže uvedené doporučené teploty. Teploty pro každý oddíl jsou doporučené, aby se optimalizovalo skladování potravin a zabránilo se plýtvání.



Oblast	Typ oddílu	Doporučená teplota
Přihrádky na čerstvé potraviny	Přihrádka na čerstvé potraviny (chladnička)	<b>+4°C</b>
Přihrádky na mražené potraviny	0 hvězdiček (v závislosti na modelu)	<b>0°C</b>
	1 přihrádka s hvězdičkou (v závislosti na modelu)	<b>-6°C</b>
	Přihrádka s 2 hvězdičkami (v závislosti na modelu)	<b>-12°C</b>
	Přihrádka se 3 hvězdičkami (v závislosti na modelu)	<b>-18°C</b>
	4 hvězdičkové zásuvky/poličky mrazničky (v závislosti na modelu)	<b>-18°C</b>

- Umístěte potraviny na místa doporučená v tabulkách níže.

### Přihrádky na čerstvé potraviny

Přihrádky chladničky	Typ potraviny
Chladnička dveře a dvevní regály	Džemy, nápoje, vejce, koření. Do těchto prostor neumisťujte čerstvé potraviny podléhající rychlé zkáze.
Přihrádka na zeleninu a ovoce	Salát, ovoce, zelenina, bylinky Do chladničky nedávejte banány, cibuli, brambory ani česnek.
Spodní police	Syrové maso, ryby, potraviny podléhající rychlé zkáze.
Mezipatra	Mléčné výrobky
Horní police	Studené nářezy, hotová jídla, jídla k ohřevu

### Přihrádky na mražené potraviny (přihrádky jsou k dispozici v závislosti na modelu)

Mrazicí přehrádky	Loga a značky	Typ potraviny
0 hvězdiček		Pro uskladnění sorbetu na několik hodin a výrobu kostek ledu. Tato přehrádka není vhodná pro zmrazování čerstvých potravin.
1 hvězdičkový oddíl		Skladování zmrazených produktů po dobu několika hodin a výroba kostek ledu. Tato přehrádka není vhodná pro zmrazování čerstvých potravin a jídla.
2 hvězdičkové oddělení		Chcete-li zmrazené produkty skladovat několik dní, pro přípravu zmrzliny a kostky ledu. Tato přehrádka není vhodná pro zmrazování čerstvých potravin.
3hvězdičkové oddělení		Pro skladování zmrazených produktů po dobu několika týdnů/měsíců a výrobu kostek ledu. Tato přehrádka není vhodná pro zmrazování čerstvých potravin.
4 hvězdičkové zásuvky/poličky mrazničky		Zmrazování a skladování potravin: <ul style="list-style-type: none"> <li>- Maso, ryby (spodní zásuvka/police).</li> <li>- Zelenina, hranolky (mezi-zásuvka/polička).</li> <li>- Zmrzlina, ovoce, hotová jídla (horní zásuvka/police)</li> </ul>

# INSTALACE

## Péče před instalací

Před instalací spotřebiče a jeho připojením k napájení umyjte vnitřní prostor a veškeré vnitřní příslušenství vlažnou vodou s trochou neutrálního mýdla, abyste odstranili typický zápach zcela nového výrobku, a poté jej důkladně osušte.

**ⓘ Nikdy nepoužívejte čisticí prostředky nebo abrazivní prostředky, poškodily by vnitřní povrch.**

Při prvním použití spotřebiče nebo po období nepoužívání nechte spotřebič před vložením potravin do přihrádky běžet alespoň dvě hodiny na vyšším stupni.

## Umístění

**⚠ Pozor! Spotřebič nikdy nevystavujte otevřenému ohni.**

- Spotřebič instalujte na suchém a dobře větraném místě.
- Spotřebič by měl být umístěn daleko od zdrojů tepla, jako jsou radiátory, kotle, sluneční světlo atd.
- Váš spotřebič je navržen tak, aby optimálně fungoval při dané okolní teplotě. V tomto případě se říká, že je určen pro určitou "klimatickou třídu". Klimatická třída je zřetelně uvedena na identifikačním štítku (viz kapitola "Kontakty"). Chladnička nemusí udržovat uspokojivou vnitřní teplotu, pokud pracuje mimo teplotní limity stanovené pro "klimatickou třídu", pro kterou je určena. Ujistěte se, že zvolené místo je v souladu s těmito teplotními limity:

Třída	Okolní teplota
<b>SN</b>	Tento chladicí přístroj je určen pro použití při teplotách okolí <b>mezi 10 °C a 32 °C.</b>
<b>SN-ST</b>	Tento chladicí přístroj je určen pro použití při teplotách okolí <b>mezi 10 °C a 38 °C.</b>
<b>SN-T</b>	Tento chladicí přístroj je určen pro použití při teplotách okolí <b>mezi 10 °C do 43 °C.</b>
<b>N</b>	Tento chladicí přístroj je určen pro použití při teplotách okolí <b>mezi 16 °C a 32 °C.</b>
<b>ST</b>	Tento chladicí přístroj je určen pro použití při teplotách okolí <b>mezi 16 °C a 38 °C.</b>
<b>T</b>	Tento chladicí přístroj je určen pro použití při teplotách okolí <b>mezi 16 °C a 43 °C.</b>

- Na základě výše uvedeného se vyhněte umístění spotřebiče na balkonech, verandách, terasách, v garážích apod. Příliš vysoké teploty v létě a příliš nízké teploty v zimě mohou zabránit jeho správnému fungování, a tedy i správnému uchování potravin.
- Vyrovnání spotřebiče se provádí nastavením jedné nebo více nastavitelných nožiček umístěných pod přístrojem (viz část "Vyrovnání spotřebiče").
- ① Pokud je váš spotřebič vybaven kolečky, nezapomeňte, že by se měla používat pouze pro krátké pohyby. Nepřemisťujte spotřebič na kolečkách na delší vzdálenosti.

## Instalační schéma (s otevřenými a zavřenými dveřmi)

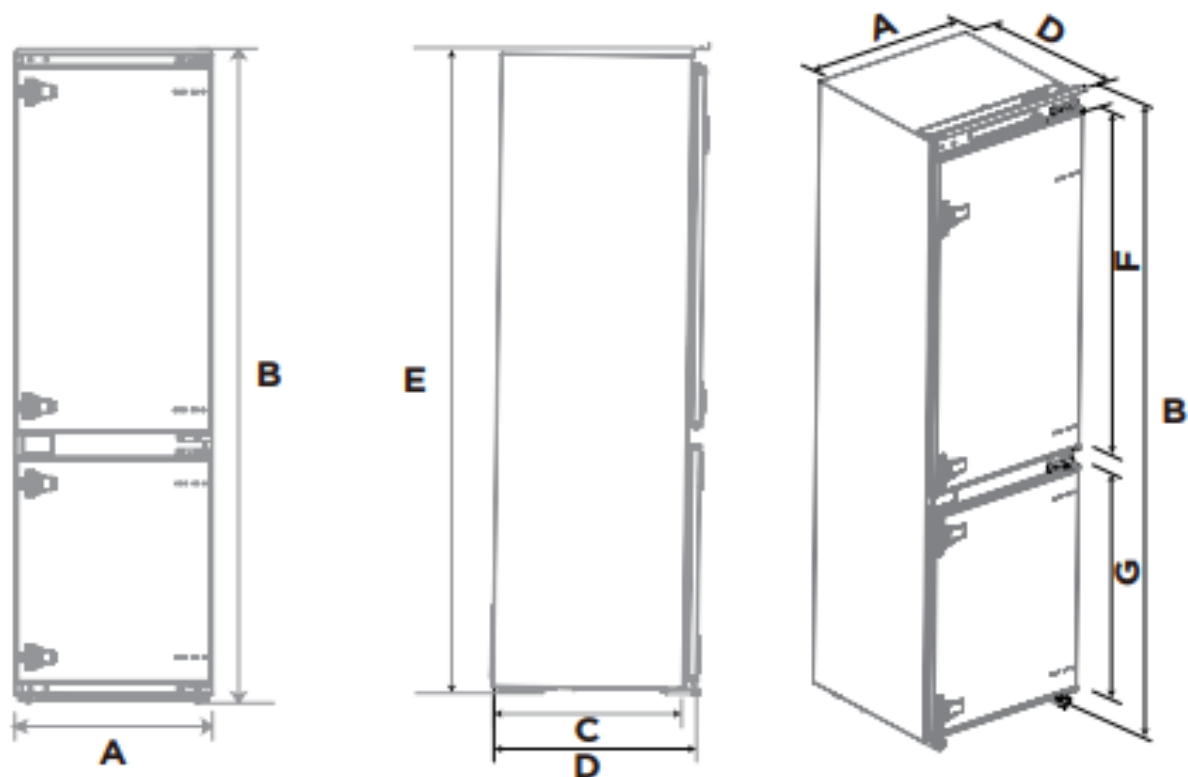

Šířka	Celková výška	Hloubka ve skříňce	Celková hloubka	Výška ve skříňce
A	B	C	D	E
540	1945	515	550	1940

Výška dveří chladničky	Výška dveří mrazničky
F	G
1076	706

Poznámka: rozměry jsou mm.

## Instalace:

Kroky:

### 1. Požadavek na rozměry skříně

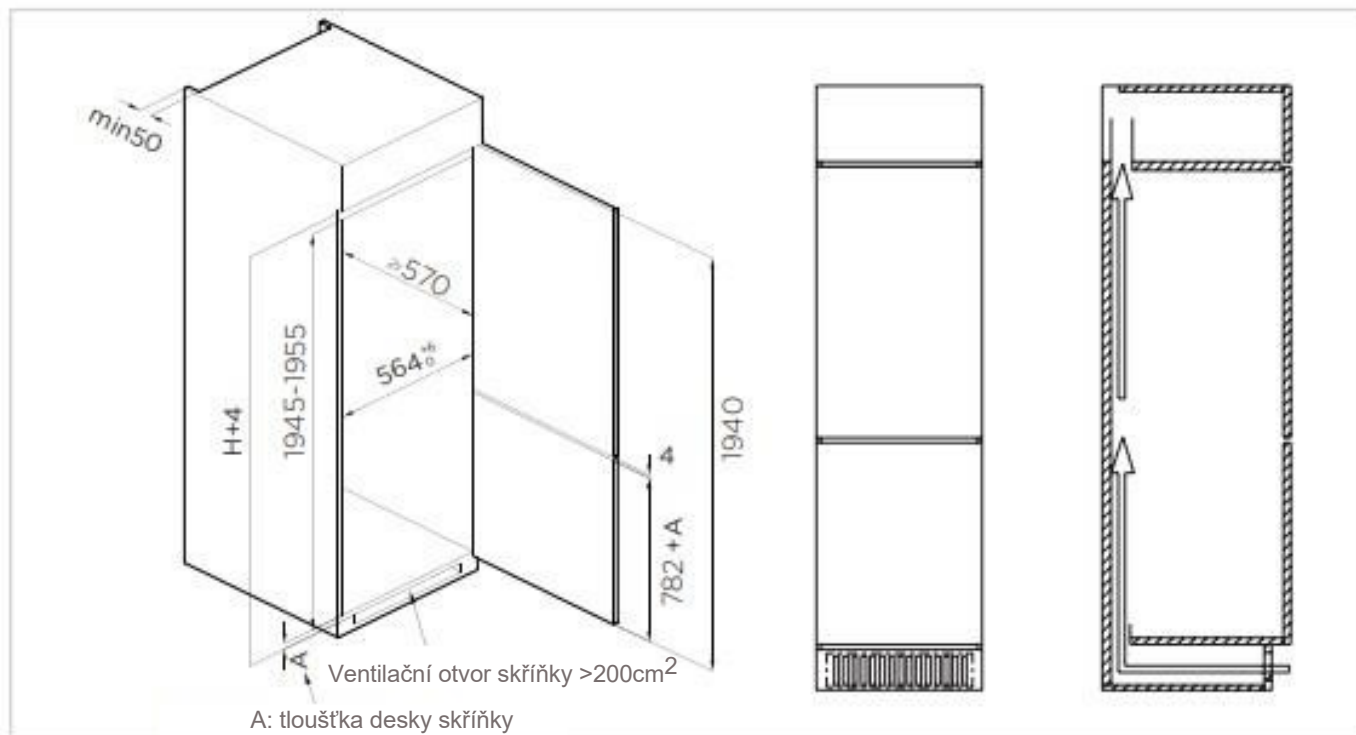

2. Umístěte chladničku do skříně a nastavte ji tak, aby se horní lišta zcela dotýkala horního okraje skříně a zarážka opěrné nohy se zcela dotýkala spodního okraje skříně.

3. Připevněte opěrnou nohu pomocí šroubů a poté namontujte krytky šroubů.

4. Připevněte horní lištu k horní části vnitřní skřínky pomocí šroubů a poté namontujte krytky šroubů.

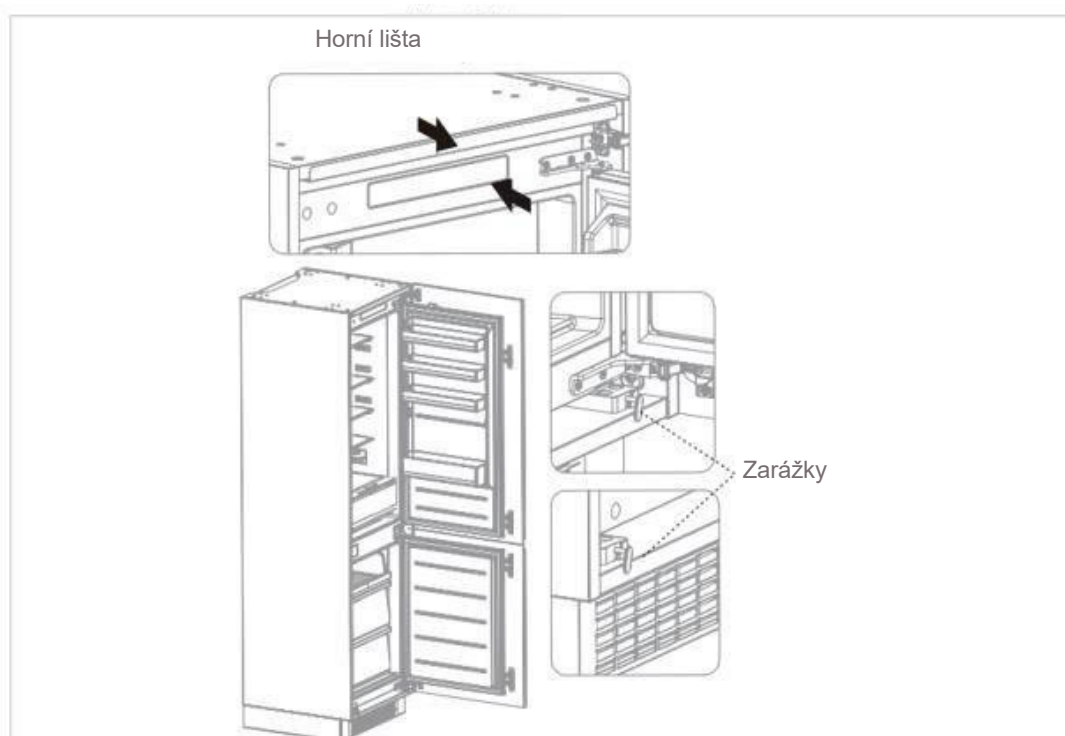

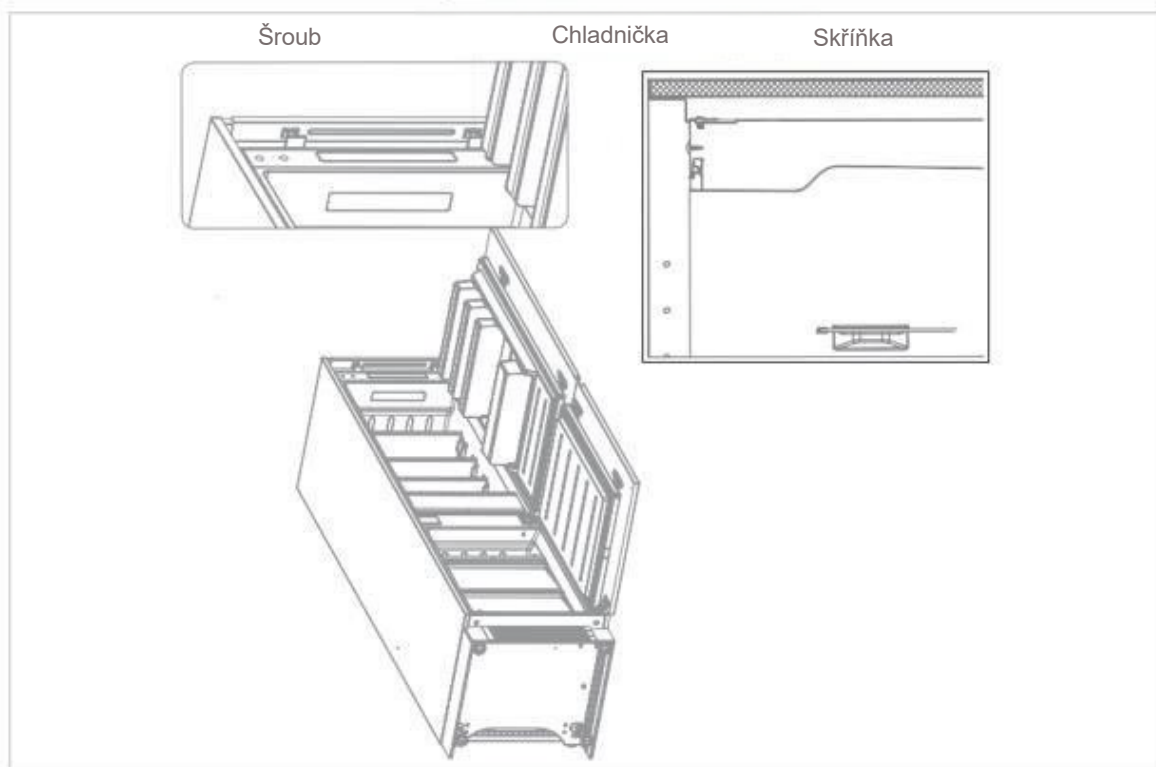

5. Otevřete dveře spodní skříňky do maximálního úhlu a poté otevřete spodní dveře chladničky do odpovídající polohy. Posuňte vodítko tak, aby byla vnitřní hrana zarovnána se spodní hranou dveří chladničky, poté vodítko připevněte ke dveřím skříňě pomocí šroubů a nasadte krytky šroubů. Zkontrolujte, zda jsou nastavitelná patka a spodní závěs bezpečně na svém místě, a poté je znovu připevněte.

6. Vyjměte těsnicí pásku ze sáčku s příslušenstvím a vtačte ji do mezery mezi skříní a chladničkou. Instalace je dokončena.

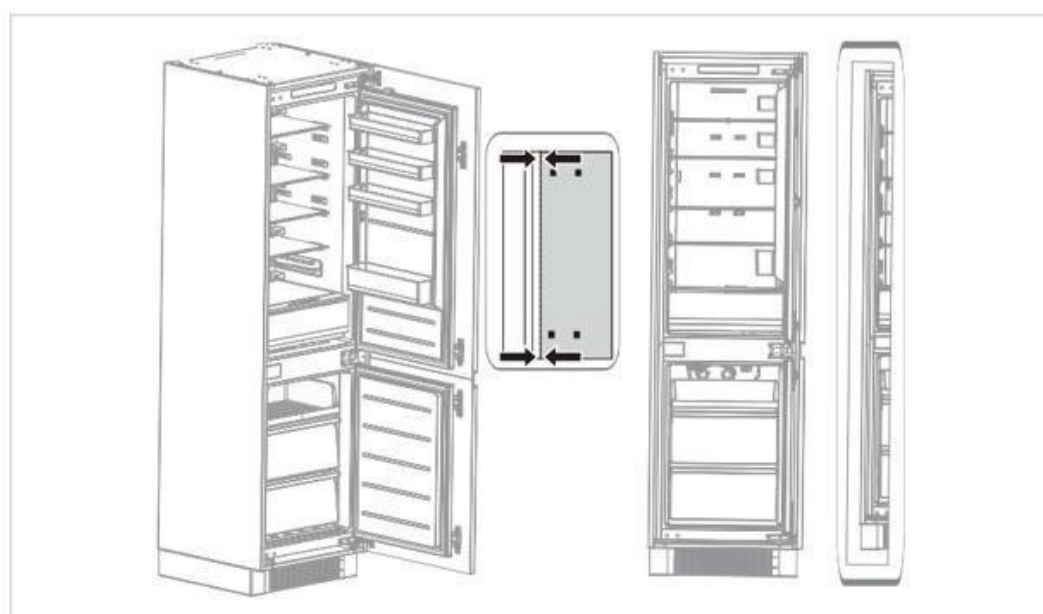

## Změna směru otevírání dveří:

Díly již namontované na chladniče (ve stavu, v jakém byly dodány):



### **Kroky:**

1. Vypněte chladničku a vyjměte všechny předměty z přihrádek ve dveřích.
2. Odstraňte horní závěs a krytky otvorů dveří chladničky na opačné straně.
3. Vyjměte dveře chladničky, spodní závěs a krytku.

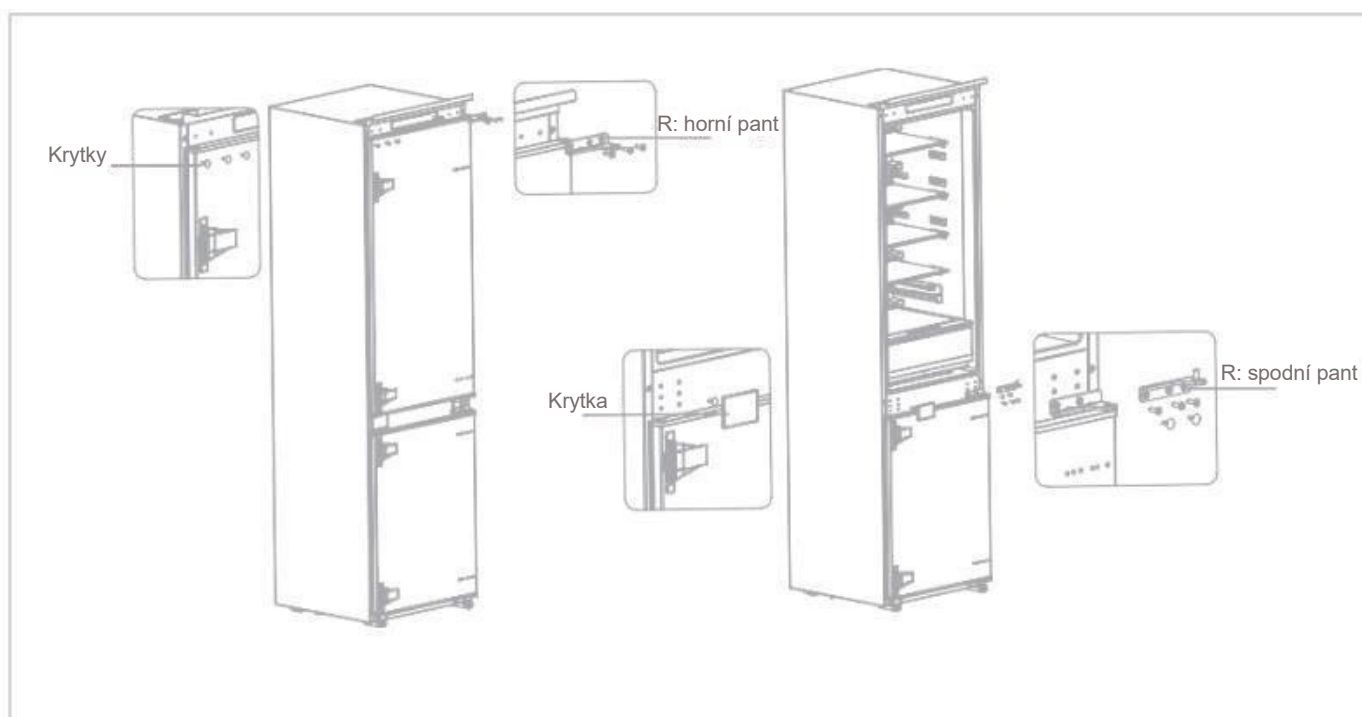

4. Vyměňte závěsy R: spodní a R: horní, poté je namontujte podle níže uvedených kroků a namontujte krytky horních otvorů.

5. Demontujte dva vodítka dveří chladničky, otočte je o 180° a nainstalujte je na druhou stranu dveří chladničky.

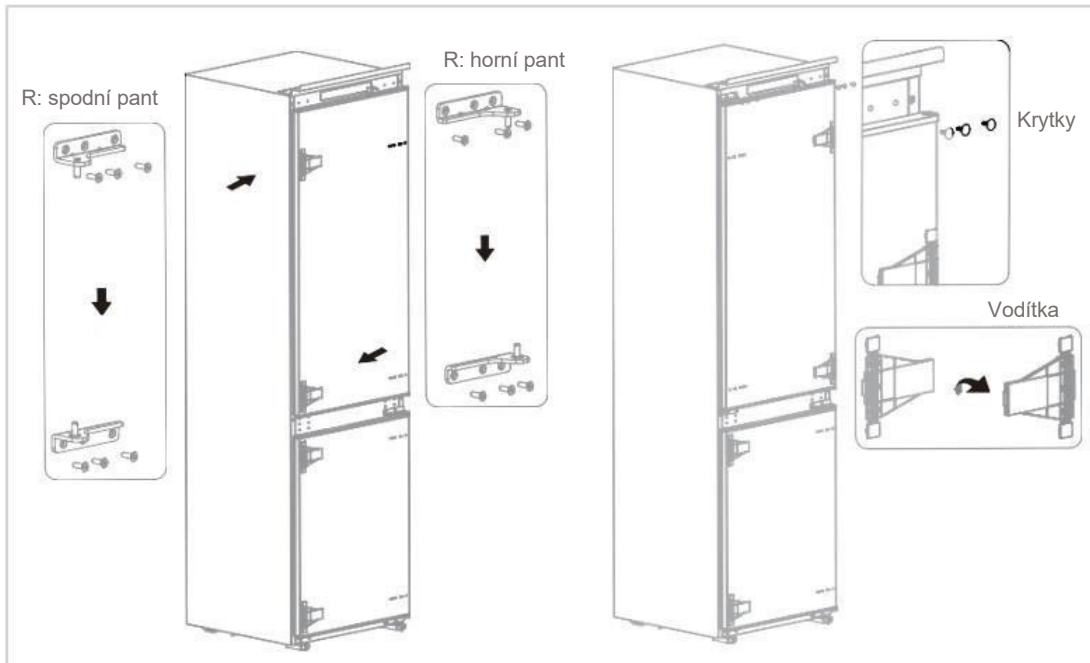

6. Vyjměte horní závěs dvířek mrazničky a zajišťovací kolík.

7. Vyjměte dveře mrazničky, spodní závěs a krytky otvorů.

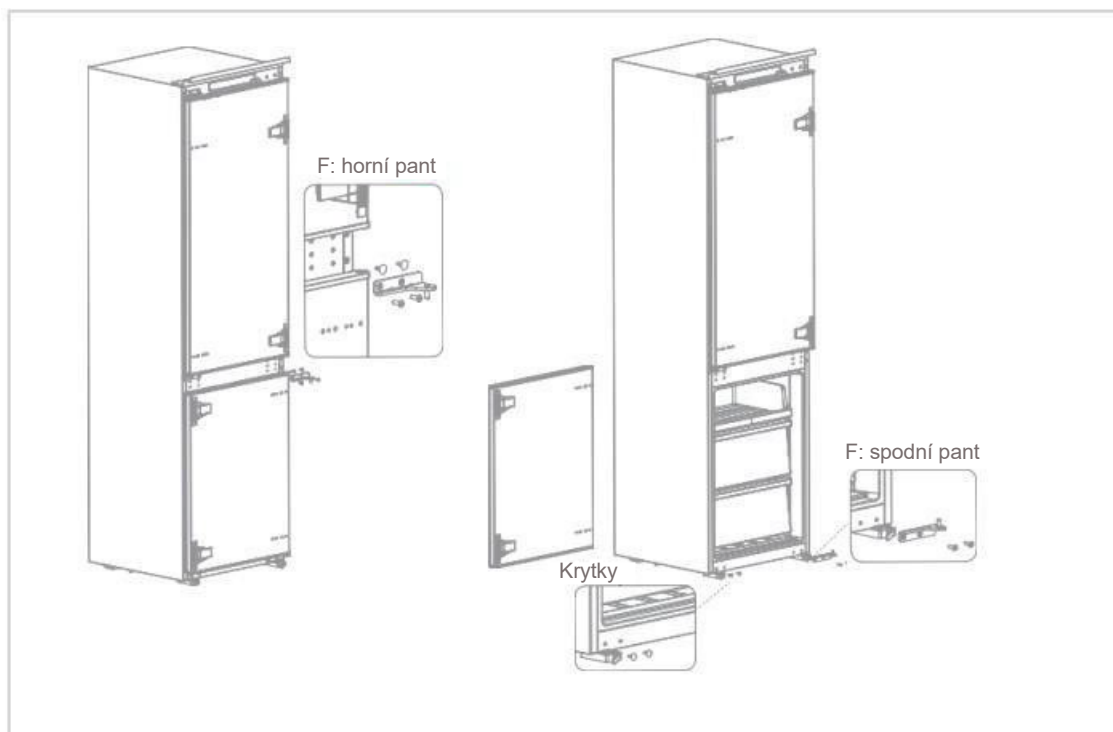

8. Vyměňte závěsy F: spodní a F: horní a poté je namontujte podle níže uvedených kroků a nainstalujte kryt horního otvoru a krytky spodního otvoru.

9. Demontujte dva vodítka dveří mrazničky, otočte je o 180° a nainstalujte je na druhou stranu dveří mrazničky.

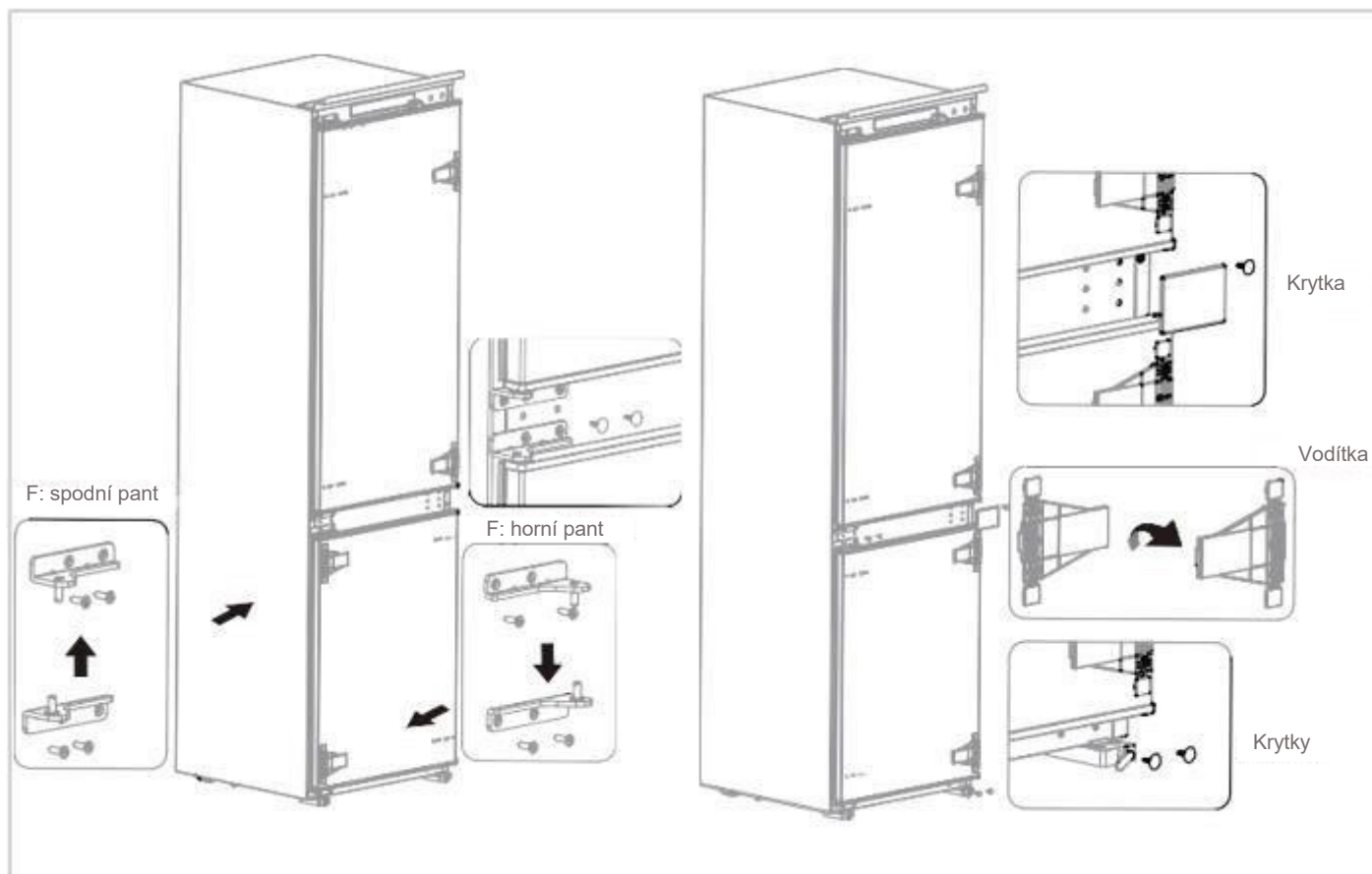

10. Obrázek po dokončení je uveden níže.

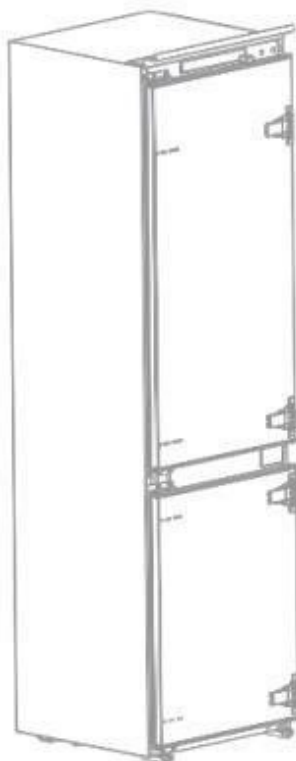

## Vyrovnaní spotřebiče

Vyberte místo pro instalaci chladničky na rovném povrchu.

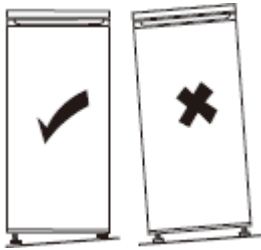

Pokud spotřebič není v rovině, dvířka nejsou správně vyrovnaná a není zajištěno těsnění vnitřního prostoru.



## Přeprava spotřebiče

- Vyjměte ze spotřebiče všechny potraviny.
- Vyjměte napájecí zástrčku, zasuňte ji a zajistěte v háčku na zadní straně nebo na horní straně spotřebiče.
- Díly k sobě přilepte páskou, aby se zabránilo pádu při přemísťování jednotky.
- Jednotku přemísťujte opatrně a s více než dvěma osobami. Při přemísťování na delší vzdálenosti udržujte jednotku ve vzpřímené poloze.
- Po instalaci přístroje znovu připojte zástrčku napájecího kabelu do síťové zásuvky.

## Elektrické připojení



**Pozor! Spotřebič musí být možné odpojit od elektrické sítě, takže zástrčka musí zůstat po instalaci snadno přístupná.**

- Elektrické zásuvky musí splňovat platné normy a musí být schopny odolat maximálnímu výkonu uvedenému na identifikačním štítku.
- Zástrčka musí být snadno přístupná a mimo dosah dětí.
- Pro vaši bezpečnost musí být tento spotřebič uzemněn. Pokud není zásuvka uzemněná, obraťte se na kvalifikovaného elektrikáře, aby spotřebič připojil v souladu s platnými předpisy.
- Nepoužívejte prodlužovací nástavce, adaptéry ani vícenásobné zásuvky.
- Za spotřebič neumísťujte více zásuvek nebo přenosných napájecích zdrojů.

Výrobce odmítá jakoukoli odpovědnost v případě nedodržení výše uvedených bezpečnostních opatření. **V případě pochybností se obraťte na svého prodejce.**

# POUŽITÍ & TIPY

## Indikátor "COLD AREA" (Chladná zóna)



Protěší symbol najdete v lednici.

Zřetelně ukazuje nejchladnější zónu spotřebiče, kde je teplota nižší nebo rovna +4 °C.

Teploměr v této zóně umožňuje kontrolovat nastavení chladničky.

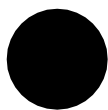

Nastavte termostat.



Správná teplota.

### **Pozor!**

Pokud jsou dveře chladničky příliš dlouho otevřené, teplota uvnitř chladničky se zvýší. Do 30 sekund po otevření dveří zkontrolujte ukazatel teploty, abyste se ujistili, že je údaj správný.

## Nastavení teploty

### Ovládací panel

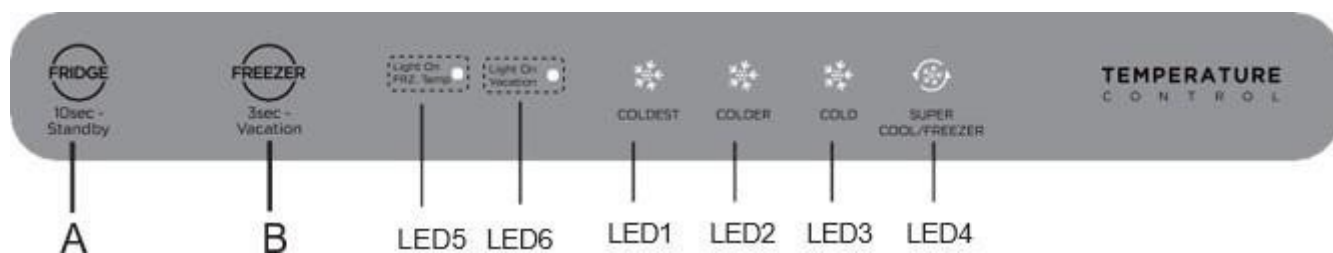

Displej	Tlačítko		
1	LED1: COLDEST	A	Nastavení chladničky / Pohotovostní režim
2	LED2: COLDER	B	Nastavení mrazničky / Režim dovolená
3	LED3: COLD		
4	LED4: SUPER COOL/FREEZER		
5	LED5: Light On FRZ. Temp		
6	LED6: Light On Vacation		

K ovládní ovládacího panelu nepoužívejte ostré předměty. Mohly by ovládací panel poškrábat nebo poškodit.

## Displej

Při prvním zapnutí bude displej po dobu 3 sekund připraven, zároveň zazní startovací signál a poté displej přejde do normálního provozu; (Při prvním zapnutí je nastavení mrazicího oddílu a chladicího oddílu nastaveno na hodnotu „COLDER“).

## Indikace poruchy

Následující výstrahy zobrazené na displeji indikují odpovídající poruchy chladničky. Přestože chladnička může mít při následujících závadách stále mrazicí funkci, uživatel se musí obrátit na odborníka na údržbu, aby zajistil normální používání chladničky.

Chybový kód	Popis chyby
LED5/LED6 bliká	Porucha čidla teploty mrazničky
LED1/LED6 bliká	Porucha čidla teploty chladničky
LED1/LED2 bliká	Porucha čidla mrazničky na námrazu
LED6/LED3 bliká	Poruchy čidla okolní teploty
LED1/LED3 bliká	Kombinace poruch

## Nastavení teploty

Kliknutím na tlačítko nastavení A nastavte přihrádku chladničky.

Klikněte na tlačítko nastavení B, rozsvítí se kontrolky  a nastavte mrazicí oddíl. Chladnička začne pracovat podle nového nastavení za 15 sekund.



## Tipy:

Čím nižší je nastavená teplota, tím déle můžete potraviny bezpečně skladovat a tím více elektřiny chladnička spotřebuje.



Čím vyšší je nastavená teplota, tím rychleji se uložené potraviny rozkládají a tím méně elektřiny chladnička spotřebuje.

## Super cool (rychlé chlazení) režim:

Klikněte na tlačítko nastavení A, dokud se nerozsvítí ikona  a chladicí oddíl se za 15 sekund přepne do režimu rychlé chlazení.

Komora chladničky automaticky ukončí režim rychlé chlazení po 6 hodinách nebo stisknutím tlačítka nastavení teploty A ukončete režim rychlé chlazení dříve.

### **Super freeze (rychlé zmrazení) režim:**

-Klikněte na tlačítko nastavení B, rozsvítí se indikátory  a znovu klikněte na tlačítko nastavení B, dokud se nerozsvítí ikona  a mrazicí oddíl se za 15 sekund přepne do režimu rychlé mrazení.

-Mrazicí oddíl automaticky ukončí režim rychlé mrazení po 40 hodinách nebo stisknutím tlačítka nastavení B ukončete režim rychlé mrazení dříve.

-Před vložením většího množství zmrazených potravin najednou do mrazicího oddílu se doporučuje zapnout režim rychlé mrazení na 12 hodin.

### **Pohotovostní režim**

Kliknutím na tlačítko nastavení A na 10 sekund přejdete do pohotovostního režimu. Všechny funkce včetně chlazení a displej se vypnou.

V pohotovostním režimu kliknutím na tlačítko nastavení A na 10 sekund obnovíte normální ovládání.

### **Režim dovolená**

Kliknutím na tlačítko nastavení B na 3 sekundy přejdete do režimu dovolené, rozsvítí se ikona , režim dovolené se spustí po 15 sekundách.

V prázdninovém režimu je chladicí oddíl vypnutý, mrazicí oddíl je nastaven na COLDER.

V režimu dovolené klikněte na tlačítko nastavení A nebo B, dokud ikona  nezhasne, čímž můžete režim dovolené ukončit.

### **Denní použití**

Prostor chladničky je vybaven policemi, dveřními regály a zásuvkami s různými logy, které vám pomohou uložit potraviny na správné místo.

#### **Používání polic**

Stěny chladničky jsou vybaveny řadou pojezdů, takže police lze umístit podle potřeby.

#### **Umístění malých dveřních přihrádek**

Malé přihrádky na dveřích lze vyjmout a usnadnit tak čištění. Za tímto účelem postupně vytahujte dveřní přihrádky ve směru naznačeném šipkami, dokud je nebudete moci zcela vyjmout. Po vyčištění je opět nasadte na požadované místo.

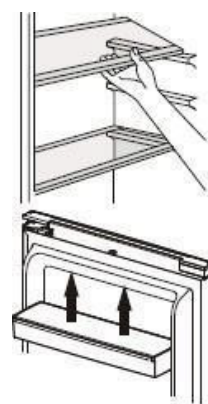

### **Rozvod chlazeného vzduchu**

Při skladování potravin nezakrývejte otvory pro přívod a odvod vzduchu, protože by

se tím narušila cirkulace vzduchu vyvolaná ventilátorem.

### **Rady a tipy**

- Chladnička je domácí spotřebič určený ke krátkodobému uchovávání potravin, jako je ovoce, zelenina, nápoje atd.
- Nepoužívejte ji jako specializovaný spotřebič pro skladování produktů, které vyžadují skladování v souladu s přísnými teplotními pravidly, jako jsou léky apod.
- Uvařené potraviny musí být před uložením do chladničky zchlazeny na teplotu okolí.
- Před uložením do chladničky doporučujeme potraviny vložit do uzavřených nádob.
- Nikdy neumísťujte potraviny přímo k výstupu vzduchu, protože by mohlo dojít k omezení proudění vzduchu a zmrazení potravin.
- Do chladničky nikdy neukládejte těkavé, hořlavé nebo výbušné kapaliny, jako jsou rozpouštědla, alkohol, aceton nebo benzín. Hrozí nebezpečí výbuchu.
- Nikdy nenechávejte dveře otevřené déle, než je nutné.

### **Rady pro chlazení**

- Maso (všechny druhy) musí být zabaleno do uzavřených polyethylenových sáčků a umístěno na skleněnou polici nad crispér (příhrádka na ovoce a zeleninu).
- Z bezpečnostních důvodů skladujte tímto způsobem pouze jeden nebo maximálně dva dny.
- Vařené potraviny, studené pokrmy apod.: měly by být zakryté a mohou být umístěny na libovolné polici.
- Ovoce a zelenina: je třeba je důkladně očistit a uložit do speciální zásuvky.
- Máslo a sýr by měly být uloženy ve speciálních uzavřených nádobách, zabaleny do hliníkové fólie nebo vloženy do uzavřeného sáčku.
- Lahve s mlékem by měly být uzavřeny a uloženy v regálu na lahve ve dveřích.
- Pro úsporu energie by měly být všechny dveřní police a skleněné police namontovány na určeném místě.
- Vařené potraviny, studené pokrmy apod. musí být zakryté a lze je umístit na libovolnou polici.
- Ovoce a zelenina musí být důkladně omyty a uloženy do připraveného koše.
- Máslo a sýr by měly být uloženy ve speciálních vzduchotěsných nádobách, zabaleny do hliníkové fólie nebo vloženy do vzduchotěsného sáčku.
- Lahve s mlékem by měly být uzavřeny a uloženy do stojanu na lahve na dveřích.
- Pro úsporu energie musí být všechny zásuvky, příhrádky a police umístěny tam, kde mají být.

## Tipy pro zmrazování

Pro optimalizaci procesu zmrazování vám přinášíme několik důležitých tipů:

- Maximální množství potravin, které můžete zmrazit každých 24 hodin, najdete na identifikačním štítku.
- Proces zmrazení trvá 24 hodin. Během této doby nepřidávejte žádné další potraviny ke zmrazení.
- Zamrazujte pouze kvalitní, čerstvé a řádně umyté potraviny.
- Potraviny připravujte v malých dávkách, abyste je mohli rychle a úplně zmrazit a následně rozmrazit pouze potřebné množství.
- Potraviny zabalte do hliníkové fólie nebo polyethylenové potravinové fólie, které jsou vzduchotěsné.
- Nedovolte, aby se čerstvé, nezmrazené potraviny dotýkaly již zmrazených potravin, aby se nezvýšila jejich teplota.
- Ledové výrobky, pokud jsou konzumovány bezprostředně po vyjmutí z mrazicího oddílu, mohou způsobit popálení pokožky mrazem.
- Doporučujeme označit a datovat každé zmrazené balení.
- Chcete-li získat kostky ledu rychleji, doporučujeme umístit formy na kostky ledu do horní zásuvky.

### ● POZOR

- Optimální nastavení teploty v jednotlivých oddílech závisí na okolní teplotě.
- Výše uvedená optimální teplota vychází z okolní teploty 25 °C.

## Rozmrazování

Zmrazené nebo hluboce zmrazené potraviny můžete rozmrazovat v chladicím oddíle nebo při pokojové teplotě, podle toho, kolik času máte k dispozici.

Některé potraviny lze vařit i přímo z mrazáku, a to ještě ve zmrazeném stavu. V takovém případě se doba vaření prodlouží.

**Důležité** V případě náhodného rozmrazení způsobeného například přerušením dodávky elektřiny rozmrazené potraviny rychle snězte. Rozmražené potraviny nikdy znovu nezmrazujte.



**Pozor! Rozmrazené potraviny znovu nezmrazujte. Vložte je do chladničky a poté je rychle snězte.**

**Opětovné zmrazení rozmrazeného výrobku podporuje šíření bakterií. Pokud se šíří patogenní bakterie, může to představovat zdravotní riziko, protože v závislosti na typu bakterií mohou způsobit vážnou otravu jídlem. V případě pochybností dotyčnou potravinu uvařte.**

## **Rady pro skladování zmrazených potravin**

Pro zajištění optimálního výkonu dodržujte následující pokyny:

- Ujistěte se, že prodejce potravin správně uskladnil zmrazené potraviny.
- Zajistěte, aby byly zmrazené potraviny rychle přeneseny z prodejny do mrazničky.
- Dveře neotvírejte příliš často a nenechávejte je otevřené déle, než je nutné.
- Po rozmrazení se potraviny rychle kazí a nikdy by se neměly znovu zmrazovat.
- Nepřekračujte data skladování uvedené na potravině.

# PÉČE A ČIŠTĚNÍ



**Pozor! Před jakoukoli údržbou vždy odpojte spotřebič od sítě. Nikdy netahejte za napájecí kabel, ale pouze za samotnou zástrčku.**

## Čištění

Z hygienických důvodů spotřebič pravidelně čistěte (bočnice a vnitřní i vnější příslušenství).

**Důležité!** Éterické oleje a organická rozpouštědla mohou poškodit plastové díly, např. citronová šťáva, kyselina máselná nebo kyselina octová.

- Nedovolte, aby tyto látky přišly do styku s částmi spotřebiče.
- Nepoužívejte žádné abrazivní čisticí prostředky.
- Vyjměte potraviny ze spotřebiče. Skladujte je na chladném místě a dobře zakryté.
- Spotřebič a vnitřní příslušenství čistěte hadříkem a vlažnou vodou se zředěným roztokem bílého octa nebo sody bikarbony. Příslušenství nemyjte v myčce nádobí.
- Po vyčištění opláchněte povrchy čistou vodou a osušte je.
- Jakmile je vše suché, zapojte spotřebič zpět do zásuvky.
- Dbejte na to, aby se do krytu světla a dalších elektrických součástí nedostala voda.
- Kondenzátor čistěte kartáčem alespoň dvakrát ročně. Pomůže vám to ušetřit náklady na energii a zvýšit produktivitu.

## Čištění přihrádky dveří:

- Podle směrové šipky na obrázku níže stiskněte přihrádku oběma rukama a zatlačte nahoru, poté jí můžete vyjmout.
- Po vyjmutí a vyčištění můžete umístit do jiné pozice.

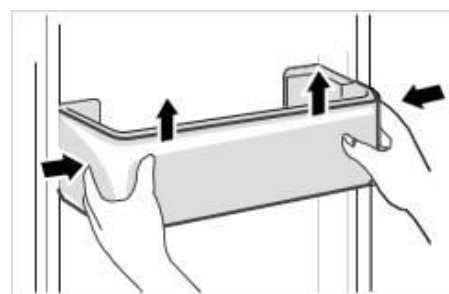

## Čištění skleněné police:

- Protože nejvnitřnější část obložení chladničky, ve které jsou police, má zádržku, musíte police zvednout nahoru a pak je můžete vyjmout.
- Upravte nebo vyčistěte police podle svých požadavků.

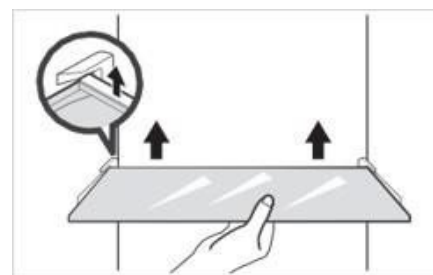

## Čištění přihrádky na ovoce a zeleninu

- Vyjměte obsah krabice. Držte rukojeť krabice a úplně ji vytáhněte, dokud se nezastaví.
- Zvedněte skříňku nahoru a vyjměte ji.

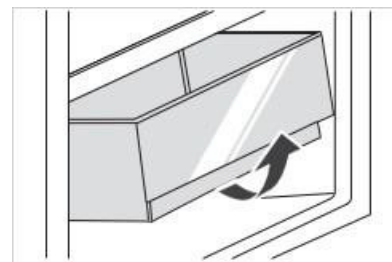

Přístroj nikdy nečistěte parním čističem.

## Odmrazování:

Chladnička je vyrobena na principu chlazení vzduchem, a proto má funkci automatického odmrazování. Námraza vzniklou v důsledku změny ročního období nebo teploty lze odstranit také ručně odpojením spotřebiče od napájení nebo otřením suchou utěrkou.

Interval odmrazování:

Teplota okolí	Interval mezi cykly rozmrazování	Čas	Specifické podmínky
32 °C	Minimum dva rozmrazovací intervaly ( $\Delta$ td-min)	12 h	Zvýšené využití, časté otevírání dveří.
	Maximum dva rozmrazovací intervaly ( $\Delta$ td-max)	96 h	Nízká vlhkost, dveře nejsou často otevírány, není nastaven speciální režim.

## Výměna světla

Tento výrobek obsahuje světelný zdroj, jehož třída energetické účinnosti je **G**.

Světlo uvnitř chladničky využívá diodu LED. Chcete-li ji vyměnit, obraťte se na poprodejní servis nebo autorizovaného technika.

Veškeré informace, které potřebujete ke kontaktování našich autorizovaných techniků a poprodejního servisu, najdete v části "KONTAKTY A INFORMACE".

## Řešení problémů



**Pozor! Pokud se vyskytne jakákoli anomálie, odpojte spotřebič ze sítě. Odstraňování závad smí provádět pouze kvalifikovaný elektrikář nebo kompetentní osoba.**

Pokud se během provozu vyskytne jakákoli anomálie, zkontrolujte následující body, než zavoláte náš autorizovaný poprodejní servis nebo kvalifikovaného odborníka.

Problém	Možná příčina
Nefunkční spotřebič	<ul style="list-style-type: none"><li>• Zkontrolujte, zda je spotřebič připojen k napájení nebo zda je zástrčka v dobrém kontaktu.</li><li>• Zkontrolujte, zda není napětí příliš nízké.</li><li>• Zkontrolujte, zda nedošlo k výpadku napájení nebo zda nedošlo k výpadku obvodu.</li></ul>
Zápach	<ul style="list-style-type: none"><li>• Páchnoucí potraviny musí být pevně zabaleny.</li><li>• Zkontrolujte, zda nejsou zkažené potraviny.</li><li>• Vyčistěte vnitřek chladničky.</li></ul>
Dlouhodobý provoz kompresoru	<ul style="list-style-type: none"><li>• Dlouhý provoz chladničky je v létě normální.</li><li>• Když je okolní teplota vysoká a zároveň je ve spotřebiči příliš mnoho potravin najednou.</li><li>• Potraviny musí před vložením do spotřebiče vychladnout.</li><li>• Dveře se otevírají příliš často.</li></ul>
Nesvíí světlo	<ul style="list-style-type: none"><li>• Zkontrolujte, zda je chladnička připojena k napájení a zda není poškozeno osvětlení.</li><li>• Nechte světlo vyměnit u odborníka.</li></ul>
Dvířka nejde správně zavřít	<ul style="list-style-type: none"><li>• Dveře se zasekávají o obaly s potravinami, vloženo je příliš mnoho potravin.</li><li>• Chladnička je nakloněná.</li></ul>
Hlasité zvuky	<ul style="list-style-type: none"><li>• Zkontrolujte, zda je podlaha v rovině a zda je chladnička je umístěna stabilně.</li><li>• Zkontrolujte, zda je příslušenství umístěno na správných místech.</li></ul>

Problém	Možná příčina
Těsnění dveří netěsní	<ul style="list-style-type: none"> <li>• Odstraňte cizí tělesa z těsnění dveří.</li> <li>• Těsnění dveří zahřejte a ochlaďte, aby se obnovilo (nebo jej ohřejte elektrickým vysoušečem nebo použijte horký ručník k jeho zahřátí).</li> </ul>
Nádrž na vodu přetéká	<ul style="list-style-type: none"> <li>• V přihrádce je příliš mnoho potravin nebo uložené potraviny obsahují příliš mnoho vody.</li> <li>• Dveře nejsou správně zavřené, což má za následek tvorbu námrazy v důsledku nasávání vzduchu a zvýšení množství vody v důsledku odmrazování.</li> </ul>
Horká skříň	<ul style="list-style-type: none"> <li>• Pokud se skříň zahřívá v důsledku vysoké okolní teploty, skladování příliš velkého množství potravin nebo při vypnutém kompresoru, zajistěte dobré větrání, které pomůže odvádět teplo.</li> </ul>
Kondenzace na povrchu	<ul style="list-style-type: none"> <li>• Kondenzace na vnějším povrchu a těsnění dveří chladničky je normální, pokud je okolní vlhkost příliš vysoká. Kondenzaci jednoduše setřete čistou utěrkou.</li> </ul>
Abnormální hluk	<ul style="list-style-type: none"> <li>• Hučení: Kompresor může během provozu vydávat bzučivé zvuky, které jsou hlasité, zejména při spouštění nebo zastavování. To je normální.</li> <li>• Pískání: Chladivo cirkulující uvnitř spotřebiče může vydávat skřípavé zvuky, což je normální.</li> </ul>

① Při běžném provozu spotřebiče mohou být slyšet některé zvuky (provozní cyklus kompresoru, automatické odmrazování, cirkulace chladicího plynu ve spotřebiči atd.).

 Pokud nemůžete zjistit příčinu anomálie, zavolejte pouze náš autorizovaný poprodejní servis nebo kvalifikovaného odborníka.

# KONTAKTY A INFORMACE

## Vztahy se zákazníky

Další informace o našich produktech nebo nás můžete kontaktovat:

- Navštivte naše webové stránky: [www.de-dietrich.com](http://www.de-dietrich.com)

## Servis a opravy,

Veškeré opravy spotřebiče musí provádět kvalifikovaný odborník, který má akreditaci pro práci s touto značkou.

Při kontaktování uveďte úplný odkaz na váš spotřebič (model, typ, sériové číslo). Tyto informace jsou uvedeny na identifikačním štítku umístěném v levé dolní části chladničky (nad policí nebo za přihrádkou na drobné potraviny).

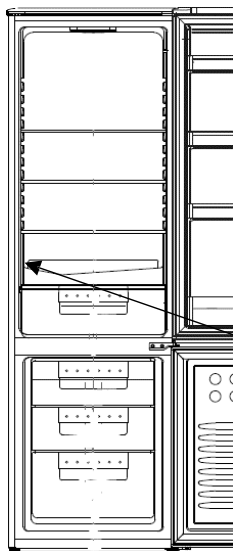

Odkaz	
Sériové číslo	
Typ	
Model	
Odkaz na službu	

Seznam schválených servisních středisek naleznete na našich webových stránkách [www.de-dietrich.com](http://www.de-dietrich.com) kde jsou k dispozici také informace o náhradních dílech.

## Originální náhradní díly



Při servisu požadujte použití pouze originálních náhradních dílů.

Minimální doba pro zpřístupnění náhradních dílů uvedených v evropském nařízení 2019-2019-EU a dostupných zejména uživateli spotřebiče je 10 let za podmínek stanovených ve výše uvedeném nařízení.

## Záruka

Chcete-li využít záruky, kontaktujte svého prodejce. Výrobce neposkytuje na chladicí zařízení žádnou obchodní záruku.



PL

## DROGI KLIENCIE,

Właśnie kupiłeś urządzenie De Dietrich. Wybór ten odzwierciedla zarówno wysokie standardy, jak i zamiłowanie do francuskiej sztuki życia.

Dzięki ponad 300-letniej tradycji nasze kreacje ucieleśniają idealne połączenie wzornictwa, autentyczności i technologii w służbie sztuki kulinarnej.

De Dietrich nieustannie dąży do doskonałości i utrzymuje wyjątkowy kunszt w tworzeniu doskonale wykonanych produktów. Są one produkowane z najlepszych materiałów i wykończone zgodnie z najwyższymi standardami.

Mamy nadzieję, że będziesz zadowolony z nowego urządzenia i czekamy na wszelkie uwagi i pytania. Dział obsługi klienta De Dietrich jest gotowy odpowiedzieć na Twoje pytania i opinie oraz zapewnić, że konsekwentnie spełniamy Twoje potrzeby.

Jesteśmy zaszczytzeni, że możemy stać się Twoim nowym partnerem w Twoim domu i szczerze doceniamy Twoje zaufanie.

[www.de-dietrich.com](http://www.de-dietrich.com)

**De Dietrich**

CRÉATEUR D'ÉMOTIONS DEPUIS 1684

---

# BEZPIECZEŃSTWO

---



To urządzenie jest zgodne z dyrektywami europejskimi.



## INSTRUKCJE BEZPIECZEŃSTWA

W celu zapewnienia bezpieczeństwa i prawidłowego użytkowania urządzenia należy uważnie przeczytać niniejszą instrukcję (w tym ostrzeżenia i pomocne wskazówki) przed instalacją i pierwszym użyciem.

Aby uniknąć uszkodzenia urządzenia i niepotrzebnych obrażeń, ważne jest, aby osoby korzystające z urządzenia w pełni rozumiały jego działanie i instrukcje bezpieczeństwa.

Niniejszą instrukcję należy zawsze przechowywać w pobliżu urządzenia, aby można ją było dołączyć w przypadku odsprzedaży lub zmiany miejsca zamieszkania. Zapewni to optymalne działanie urządzenia i zapobiegnie ryzyku obrażeń.

Producent nie ponosi odpowiedzialności w przypadku niewłaściwego użytkowania urządzenia.

## OGÓLNE INSTRUKCJE BEZPIECZEŃSTWA I OSTRZEŻENIA

To urządzenie jest przeznaczone wyłącznie do użytku domowego. Może być używane wyłącznie w zadaszonym, zamkniętym i ogrzewanym otoczeniu, takim jak kuchnia lub inne pomieszczenie spełniające te warunki. Użytkowanie urządzenia w pomieszczeniach ogólnodostępnych lub profesjonalnych, takich jak pokój socjalny w biurze lub warsztacie, w budynku kempingowym lub hotelowym itp. nie jest zgodne z przeznaczeniem określonym przez producenta.



**UWAGA!** Podczas instalacji, serwisowania i użytkowania urządzenia należy trzymać je z dala od źródeł ognia. Symbol na krawędzi znajdujący się z tyłu urządzenia wskazuje, że w tym obszarze znajdują się materiały palne.

Środki chłodzące i izolacyjne stosowane w tym urządzeniu zawierają łatwopalne gazy.

Podczas transportu, instalacji i serwisowania urządzenia należy uważać, aby nie uszkodzić żadnych elementów układu chłodzenia. Jeśli obwód chłodzenia jest uszkodzony:

- ✓ Unikać otwartego ognia i wszelkich źródeł zapłonu.
- ✓ Przewietrzyć pomieszczenie, w którym zainstalowano urządzenie.

### **Bezpieczeństwo instalacji**

- Urządzenie musi być zainstalowane i w stosownych przypadkach, zabezpieczone i używane zgodnie z instrukcjami zawartymi w niniejszej instrukcji, aby uniknąć ryzyka spowodowanego nieprawidłową instalacją.
- Otwory wentylacyjne w szafce urządzenia lub zabudowie powinny być wolne od przeszkód.
- Niebezpiecznie jest zmieniać skład tego modelu w jakikolwiek sposób.
- Podczas ustawiania urządzenia należy uważać, aby nie przytrzasnąć ani nie uszkodzić przewodu zasilającego.
- Uszkodzenie przewodu zasilającego może spowodować zwarcie i/lub porażenie prądem.
- Jeśli przewód zasilający jest uszkodzony, powinien zostać wymieniony przez producenta, jego serwis posprzedażowy lub podobnie wykwalifikowaną osobę, aby uniknąć niebezpieczeństwa.
- Nie należy umieszczać wielu wtyczek lub przenośnych zasilaczy za urządzeniem.
- W przypadku modeli wyposażonych w dozownik wody lub komorę na lód należy napełniać lub podłączać wyłącznie wodę pitną.

### **Bezpieczeństwo osób wymagających szczególnego traktowania**

- To urządzenie może być używane przez dzieci w wieku od 8 lat oraz osoby z upośledzeniem fizycznym, sensorycznym lub umysłowym, które nie mają doświadczenia ani wiedzy na temat urządzenia, pod warunkiem, że są one odpowiednio nadzorowane lub poinstruowane w zakresie bezpiecznego korzystania z urządzenia i że w pełni uwzględniono związane z tym ryzyko.
- Dzieci nie mogą bawić się urządzeniem.
- Dzieci nie mogą czyścić ani konserwować urządzenia bez nadzoru.
- Dzieci w wieku od 3 do 8 lat mogą ładować i rozładowywać sprzęt chłodniczy.
- Wszystkie materiały opakowaniowe należy przechowywać w miejscu niedostępnym dla dzieci, ponieważ mogą one spowodować uduszenie.

## **Bezpieczeństwo użytkowania**

- Nie wolno uszkodzić obwodu chłodzenia.
- W celu przyspieszenia procesu odszraniania nie należy stosować żadnych środków mechanicznych ani innych niż zalecane przez producenta.
- W komorze na żywność nie wolno używać żadnych urządzeń elektrycznych, chyba że są one typu zalecanego przez producenta.
- Wewnątrz urządzenia nie wolno przechowywać żadnych substancji wybuchowych, takich jak aerozole zawierające łatwopalne gazy pędne.

## **Bezpieczeństwo żywności**

Aby uniknąć zanieczyszczenia żywności, należy postępować zgodnie z poniższymi instrukcjami:

- Drzwi otwarte przez dłuższy czas mogą znacznie zwiększyć temperaturę w komorze urządzenia.
- Regularnie czyść wszystkie powierzchnie, które mogą mieć kontakt z żywnością oraz dostępne systemy odpływowe.
- Wyczyść pojemniki na wodę, jeśli nie były używane przez 48 godzin. Prawdłowo przepłukać dopływ wody podłączony do sieci świeżej wody, jeśli woda nie była pobierana przez pięć dni.
- Surowe mięso i ryby należy przechowywać w odpowiednich komorach lodówki, aby produkty te nie miały kontaktu z innymi produktami spożywczymi ani nie kapwały na nie.
- Komory na mrożonki z "podwójną gwiazdą" nadają się do przechowywania już zamrożonej żywności, przechowywania lub przygotowywania lodów i kostek lodu.
- Komory jedno-, dwu- i trzygwiazdkowe nie nadają się do zamrażania świeżej żywności.
- Jeśli lodówka pozostaje pusta przez dłuższy czas, należy ją wyłączyć, rozmrozić, wyczyścić, wysuszyć i pozostawić otwarte drzwi, aby zapobiec tworzeniu się pleśni wewnątrz urządzenia.

---

# UTYLIZACJA

---



Ten symbol oznacza, że produkt nie powinien być traktowany jako odpad domowy.

**Urządzenie należy oddawać wyłącznie do certyfikowanych punktów zbiórki.**

Urządzenie zawiera dużą ilość materiałów nadających się do recyklingu. Jest ono oznaczone tą etykietą, która wskazuje, że zużyte urządzenie musi zostać przekazane do certyfikowanych punktów zbiórki.

Aby uzyskać informacje na temat punktów zbiórki znajdujących się najbliżej miejsca zamieszkania, należy skontaktować się z lokalnymi władzami lub sprzedawcą. Recykling urządzeń zorganizowany przez producenta zostanie przeprowadzony w najlepszych możliwych warunkach zgodnie z Dyrektywą Europejską w sprawie zużytego sprzętu elektrycznego i elektronicznego.

Materiały opakowaniowe tego urządzenia również nadają się do recyklingu. Pomóż w ich recyklingu i chroń środowisko, oddając je do przeznaczonych do tego celu pojemników komunalnych.

Zgodnie z najnowszymi przepisami dotyczącymi ochrony środowiska i przyjazności dla środowiska, urządzenie nie zawiera freonów, lecz czynnik chłodniczy o nazwie R600a. Dokładny typ czynnika chłodniczego zastosowanego w urządzeniu jest wyraźnie wskazany na etykiecie identyfikacyjnej wewnątrz sekcji chłodzenia urządzenia, w dolnej części lewego panelu bocznego. R600a jest gazem niezanieczyszczającym środowiska, który nie uszkadza warstwy ozonowej i prawie w ogóle nie przyczynia się do efektu cieplarnianego.

Wyeksploatowane urządzenia muszą być natychmiast utylizowane.

Odłącz przewód zasilający i odetnij go jak najbliżej urządzenia. Zablokować mechanizm zamykania drzwiczek lub jeszcze lepiej odłączyć drzwiczki, aby dzieci lub zwierzęta domowe nie mogły przebywać wewnątrz urządzenia podczas zabawy.

Aby uzyskać dostęp do danych modelu przechowywanych w bazie danych produktów zgodnie z rozporządzeniem (UE) 2019/2016 dotyczącym danych etykietowania energetycznego, należy połączyć się ze specjalną stroną internetową pod adresem <https://eprel.ec.europa.eu/>.

Numer referencyjny urządzenia można znaleźć na stronie internetowej, wprowadzając numer referencyjny serwisu podany na etykiecie identyfikacyjnej urządzenia.

Innym sposobem uzyskania dostępu do tych informacji jest zeskanowanie kodu QR znajdującego się na etykiecie energetycznej produktu.

## Opis urządzenia

- Urządzenie zostało zaprojektowane i przetestowane pod kątem optymalizacji zużycia energii.
- Proponowany układ stanowi idealne rozwiązanie pozwalające osiągnąć idealne zużycie energii i optymalne przechowywanie żywności.

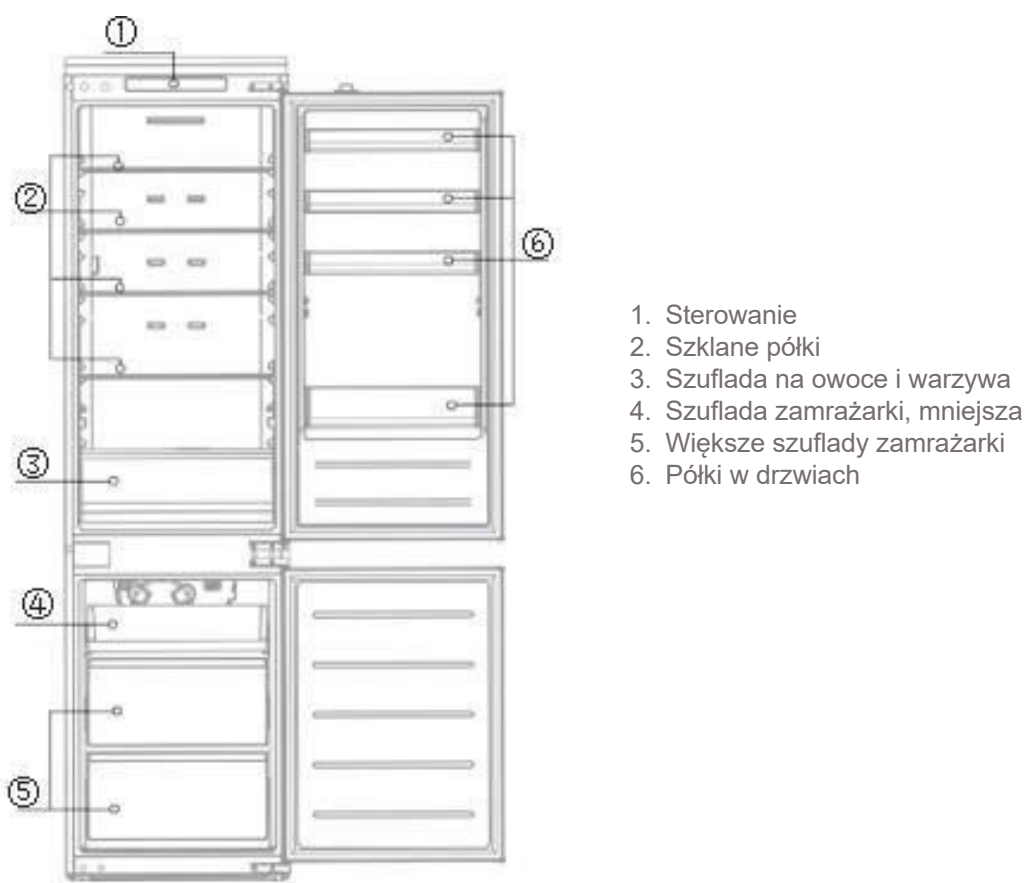

Ten obrazek służy wyłącznie do celów ilustracyjnych.

Aby utrzymać żywność w dobrym stanie i zoptymalizować zużycie energii, należy postępować zgodnie z instrukcjami zawartymi w niniejszym Podręczniku instalacji i obsługi.

## Środki oszczędzania energii

Redukcja zużycia energii przez urządzenia:

- Zainstaluj urządzenie w odpowiednim miejscu (patrz "Instalacja urządzenia").
- Pozostaw drzwi otwarte przez jak najkrótszy czas.
- Nigdy nie przechowuj gorącej żywności w lodówce lub zamrażarce, zwłaszcza zup i innych potraw, które wydzielają dużo pary.
- Sprawdź, czy urządzenie działa prawidłowo i nie dopuszczaj do gromadzenia się zbyt dużej ilości lodu w zamrażarce (rozmróżaj, gdy grubość lodu przekracza 5-6 mm). Regularnie czyść skraplacz.
- Regularnie sprawdzaj uszczelki drzwi, aby upewnić się, że można je prawidłowo zamknąć. Jeśli tak nie jest, należy skontaktować się z serwisem posprzedażowym.
- Nie należy ustawiać zbyt niskiej temperatury.

## Przechowywanie żywności

Oto kilka zasad, których należy przestrzegać:

- Konserwuj system chłodzenia i wybierz tryb "Booster" co najmniej 6 godzin przed powrotem do domu (jeśli model jest w niego wyposażony).
- Sekcję chłodziarki należy czyścić co najmniej raz w miesiącu (patrz Pielęgnacja i czyszczenie).
- Domowe jedzenie należy przechowywać w lodówce i najpierw schłodzić.
- Upewnij się, że urządzenie jest ustawione na zalecane temperatury wymienione poniżej. Temperatry dla każdej komory są zalecane, aby zoptymalizować przechowywanie żywności i zapobiec jej marnowaniu.





Komory	Typ sekcji	Zalecana temperatura
Komora na świeżą żywność	Komora na świeżą żywność (lodówka)	<b>+ 4°C</b>
Komora na mrożonki	0 gwiazdek (w zależności od modelu)	<b>0°C</b>
	Komora z 1 gwiazdką (w zależności od modelu)	<b>- 6°C</b>
	Komora z 2 gwiazdkami (w zależności od modelu)	<b>- 12 °C</b>
	Komora 3-gwiazdkowa (w zależności od modelu)	<b>- 18 °C</b>
	4 gwiazdkowe szuflady/półki zamrażarki (w zależności od modelu)	<b>- 18 °C</b>

- Umieść żywność w miejscach zalecanych w poniższych tabelach.

### Przegródki na świeżą żywność

Komory lodówki	Rodzaj żywności
Lodówka i półki na drzwiach	Dżemy, napoje, jajka, przyprawy. W obszarach tych nie należy umieszczać łatwo psującej się, świeżej żywności.
Komora na warzywa i owoce	Sałatki, owoce, warzywa, zioła Nie wkładaj do lodówki bananów, cebuli, ziemniaków ani czosnku.
Dolna półka	Surowe mięso, ryby, łatwo psująca się żywność.
Antresola	Produkty mleczne
Górna półka	Wędliny, dania gotowe, dania rozgrzewające

### Przegródki na mrożonki (dostępne w zależności od modelu)

Komory zamrażarki	Logotypy i marki	Rodzaj żywności
0 gwiazdek		Do przechowywania sorbetów przez kilka godzin i tworzenia kostek lodu. Ta komora nie nadaje się do zamrażania świeżej żywności.
Sekcja z 1 gwiazdką		Przechowywanie zamrożonych produktów przez kilka godzin i produkcja kostek lodu. Komora ta nie nadaje się do zamrażania świeżej żywności i posiłków.
Dział 2-gwiazdkowy		Do przechowywania zamrożonych produktów przez kilka dni, do przygotowywania lodów i kostek lodu. Komora ta nie nadaje się do zamrażania świeżej żywności.
Dział 3-gwiazdkowy		Do przechowywania zamrożonych produktów przez kilka tygodni/miesiący i wytwarzania kostek lodu. Komora ta nie nadaje się do zamrażania świeżej żywności.
4 gwiazdkowe szuflady/półki zamrażarki		Zamrażanie i przechowywanie żywności: <ul style="list-style-type: none"> <li>- Mięso, ryby (dolna szuflada/półka).</li> <li>- Warzywa, frytki (między zupą a półką).</li> <li>- Lody, owoce, dania gotowe (górna szuflada/półka)</li> </ul>

# INSTALACJA

## Ostrożność przed instalacją

Przed zainstalowaniem urządzenia i podłączeniem go do zasilania należy umyć wnętrze i wszystkie wewnętrzne akcesoria letnią wodą z niewielką ilością neutralnego mydła, aby usunąć typowy zapach nowego produktu, a następnie dokładnie wysuszyć.

ⓘ **Nigdy nie używaj detergentów ani środków ściernych, ponieważ mogą one uszkodzić wewnętrzną powierzchnię.**

W przypadku korzystania z urządzenia po raz pierwszy lub po okresie nieużywania, przed umieszczeniem żywności w komorze należy pozostawić urządzenie na co najmniej dwie godziny na wyższym ustawieniu.

## Lokalizacja

⚠ **Uwaga! Nigdy nie wystawiaj urządzenia na działanie otwartego ognia.**

- Urządzenie należy zainstalować w suchym i dobrze wentylowanym miejscu.
- Urządzenie należy umieścić z dala od źródeł ciepła, takich jak grzejniki, bojler, światło słoneczne itp.
- Urządzenie zostało zaprojektowane do optymalnej pracy w określonej temperaturze otoczenia. W takim przypadku mówi się, że zostało zaprojektowane dla określonej "klasy klimatycznej". Klasa klimatyczna jest wyraźnie wskazana na tabliczce znamionowej (patrz rozdział "Kontakty"). Chłodziarka może nie utrzymywać zadowalającej temperatury wewnętrznej, jeśli działa poza limitami temperatury określonymi dla "klasy klimatycznej", dla której została zaprojektowana. Należy upewnić się, że wybrana lokalizacja jest zgodna z tymi limitami temperatury:

Klasa	Temperatura otoczenia
<b>SN</b>	Ten agregat chłodniczy jest przeznaczony do użytku w temperaturach otoczenia <b>od 10 °C do 32 °C</b> .
<b>SN-ST</b>	Ten agregat chłodniczy jest przeznaczony do użytku w temperaturach otoczenia <b>od 10 °C do 38 °C</b> .
<b>SN-T</b>	Ten agregat chłodniczy jest przeznaczony do użytku w temperaturach otoczenia <b>od 10 °C do 43 °C</b> .
<b>N</b>	Ten agregat chłodniczy jest przeznaczony do użytku w temperaturach otoczenia <b>od 16 °C do 32 °C</b> .
<b>ST</b>	Ten agregat chłodniczy jest przeznaczony do użytku w temperaturach otoczenia <b>od 16 °C do 38 °C</b> .
<b>T</b>	Ten agregat chłodniczy jest przeznaczony do użytku w temperaturach otoczenia <b>od 16 °C do 43 °C</b> .

- W związku z powyższym należy unikać umieszczania urządzenia na balkonach, werandach, tarasach, garażach itp. Zbyt wysokie temperatury latem i zbyt niskie temperatury zimą mogą uniemożliwić prawidłowe działanie urządzenia, a tym samym prawidłowe przechowywanie żywności.
  - Wyrównanie urządzenia odbywa się poprzez regulację jednej lub więcej regulowanych nóżek znajdujących się pod urządzeniem (patrz sekcja "Wyrównanie urządzenia").
- ① Jeśli urządzenie jest wyposażone w kółka, należy pamiętać, że powinny one być używane tylko do krótkich ruchów. Nie należy przemieszczać urządzenia na kółkach na większe odległości.

## Schemat instalacji (z otwartymi i zamkniętymi drzwiami)

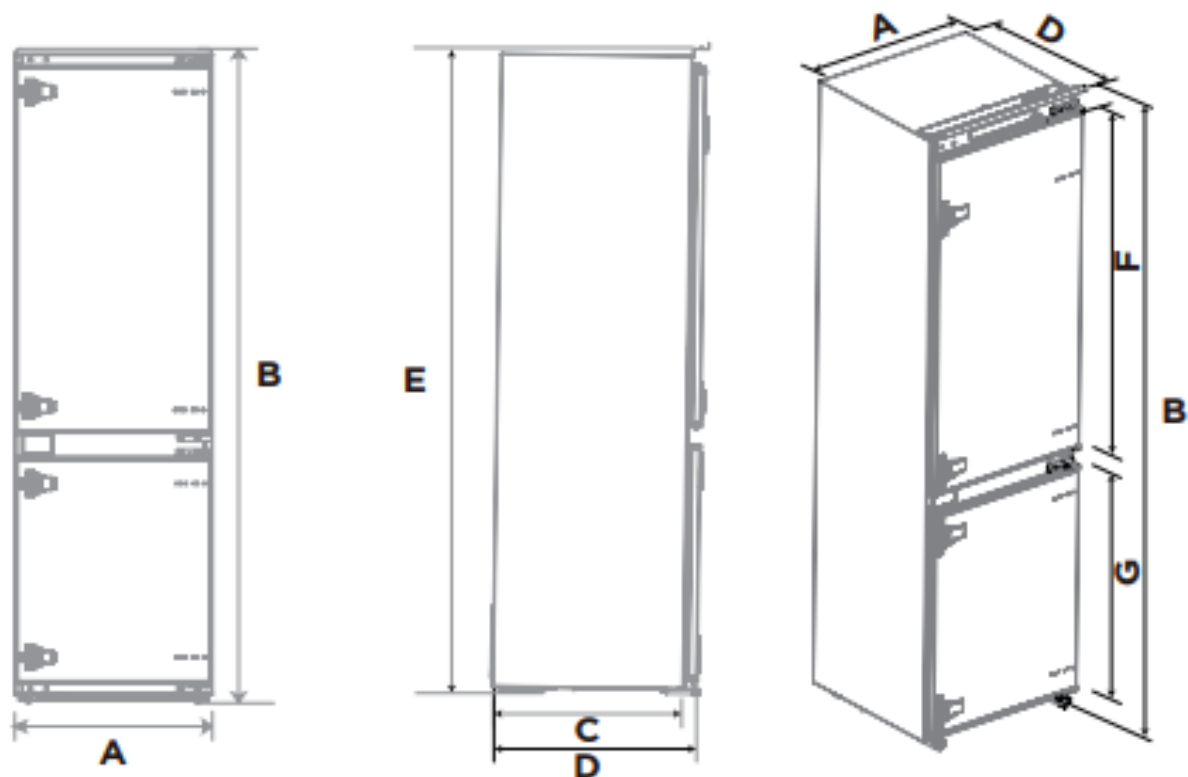

Szerokość	Całkowita wysokość	Głębokość w obudowie	Całkowita głębokość	Wysokość w obudowie
A	B	C	D	E
540	1945	515	550	1940

Wysokość drzwi lodówki	Wysokość drzwi zamrażarki
F	G
1076	706

Uwaga: wymiary podano w mm.

## Instalacja:

Kroki:

### 1. Wymagania dotyczące wymiarów obudowy

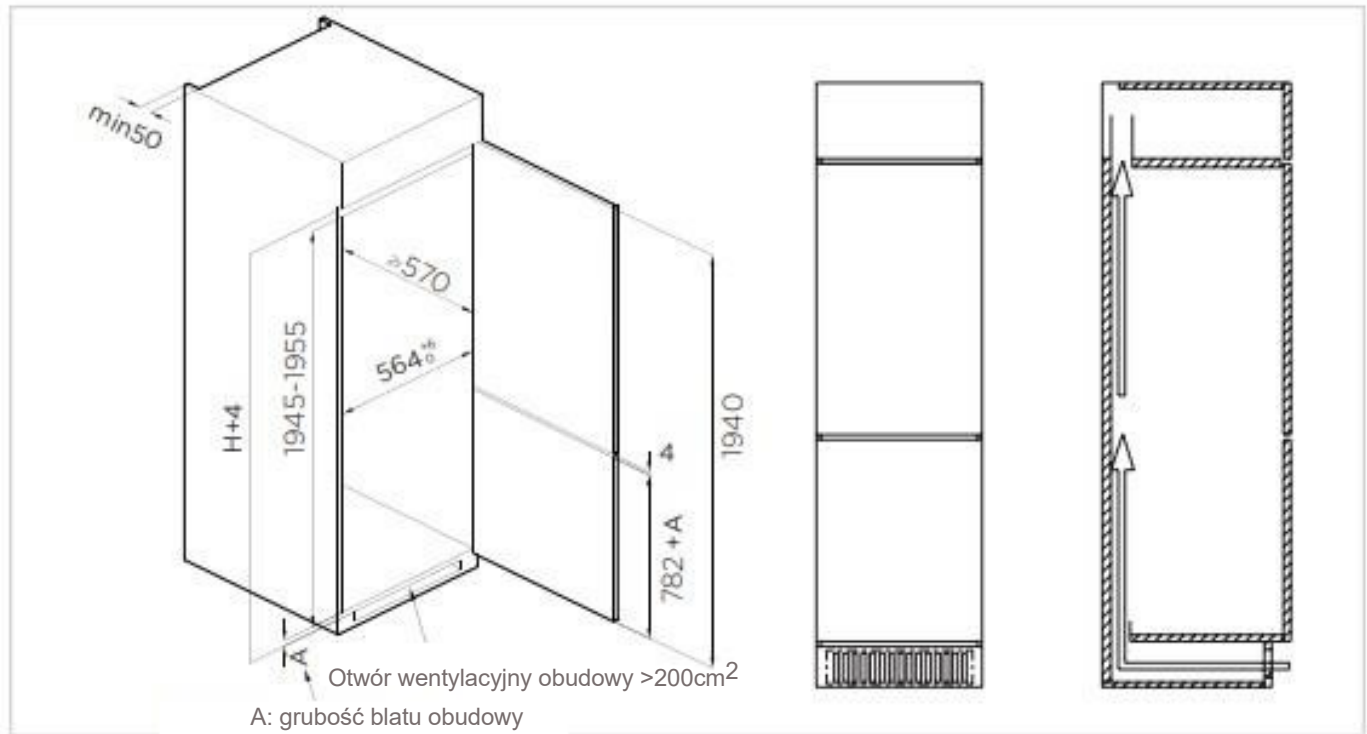

2. Umieść lodówkę w szafce i wyreguluj ją tak, aby górna szyna całkowicie stykała się z górną krawędzią szafki, a ogranicznik podpórki całkowicie stykał się z dolną krawędzią szafki.

3. Przymocuj nogę podporową za pomocą śrub, a następnie załóż zaślepki.

4. Przymocuj listwę górną do górnej części wewnętrznej szafki za pomocą śrub, a następnie zamontuj zaślepki.

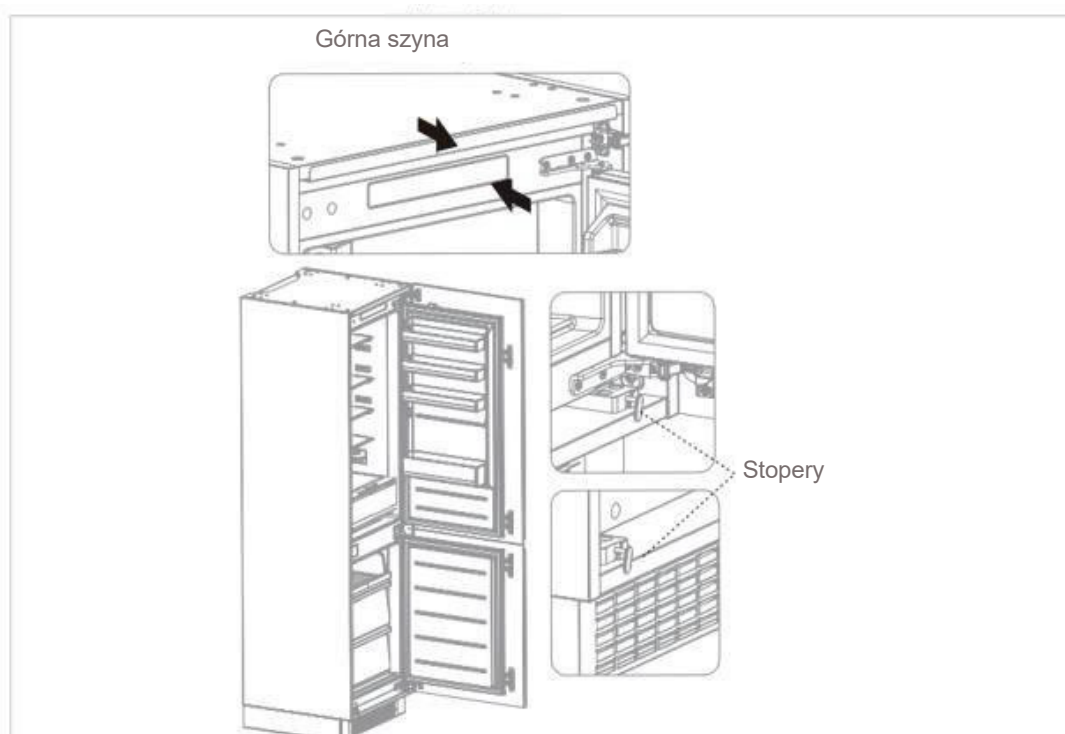

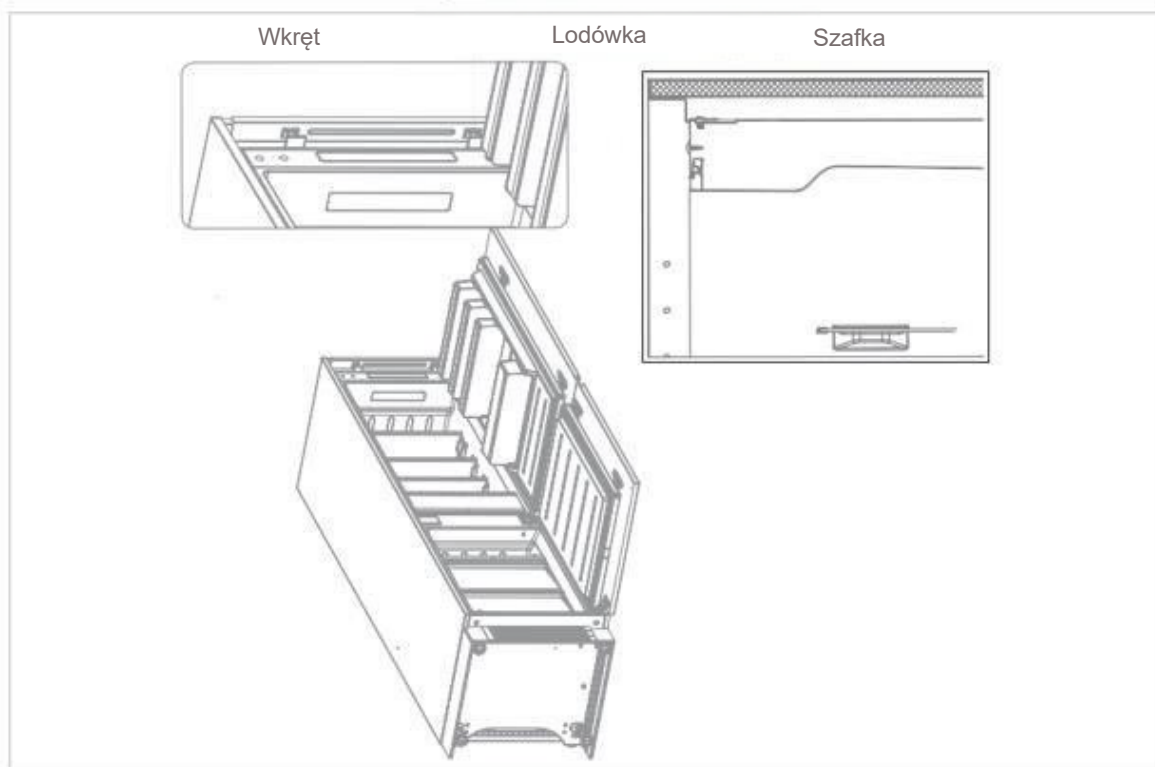

5. Otwórz dolne drzwi szafki do maksymalnego kąta, a następnie otwórz dolne drzwi lodówki do odpowiedniej pozycji. Przesuń prowadnicę tak, aby wewnętrzna krawędź była wyrównana z dolną krawędzią drzwi lodówki, a następnie przymocuj prowadnicę do drzwi szafki za pomocą śrub i załóż zaślepki. Sprawdź, czy regulowana nóżka i dolny zawias są bezpiecznie na swoim miejscu, a następnie ponownie je zamocuj.

6. Wyjmij taśmę uszczelniającą z torby z akcesoriami i wciśnij ją w szczelinę między szafką a lodówką. Instalacja jest zakończona.

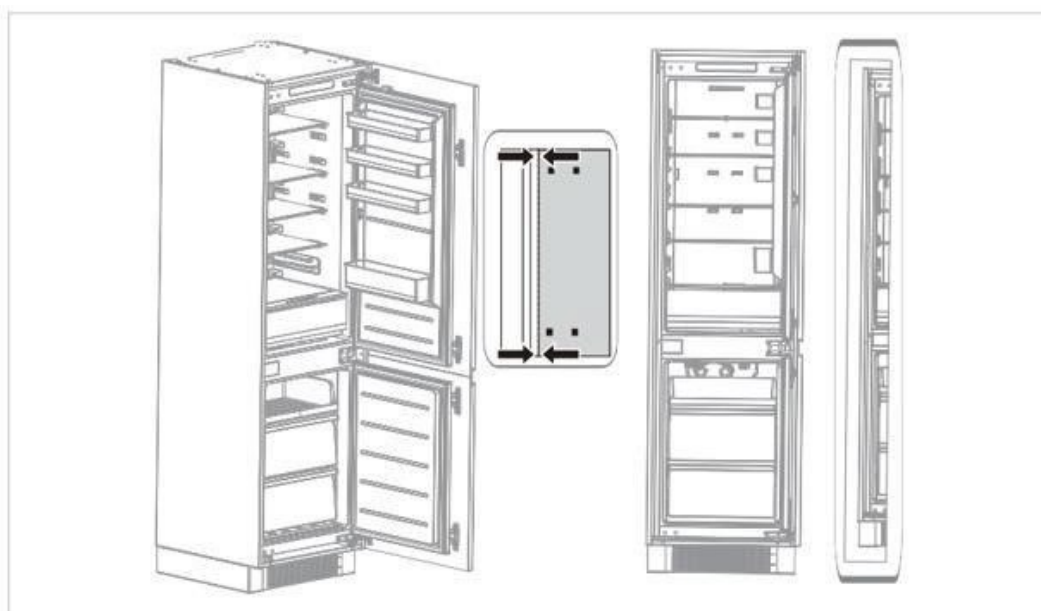

## Zmiana kierunku otwierania drzwi:

Części już zamontowane w lodówce (w stanie dostawy):



### Kroki:

1. Wyłącz lodówkę i wyjmij wszystkie przedmioty z przegródek w drzwiach.
2. Zdejmij górny zawias i zaślepki otworu drzwi lodówki po przeciwnej stronie.
3. Zdejmij drzwi lodówki, dolny zawias i zaślepkę.

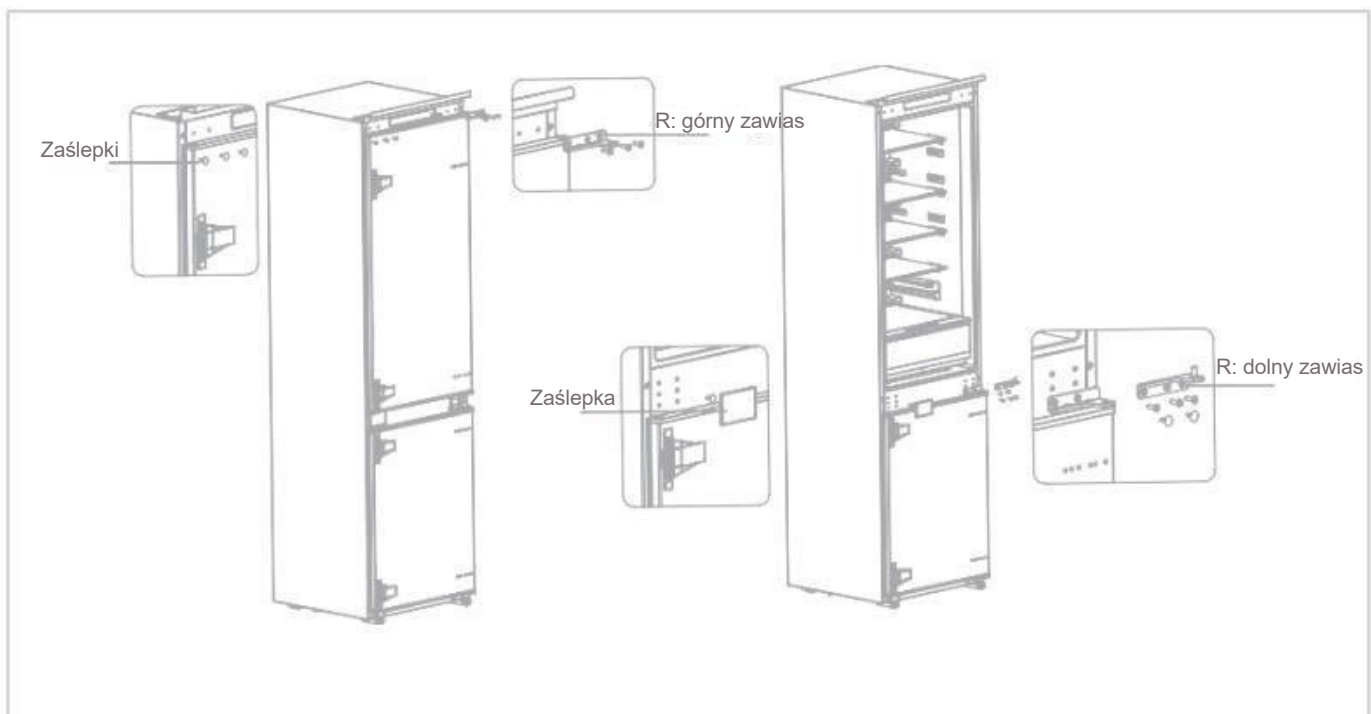

4. Wymień zawiasy R: dolny i R: górny, a następnie zainstaluj je zgodnie z poniższymi krokami i zainstaluj górne zaślepki otworów.

5. Zdejmij dwie prowadnice drzwi lodówki, obróć je o 180° i zamontuj po drugiej stronie drzwi lodówki.

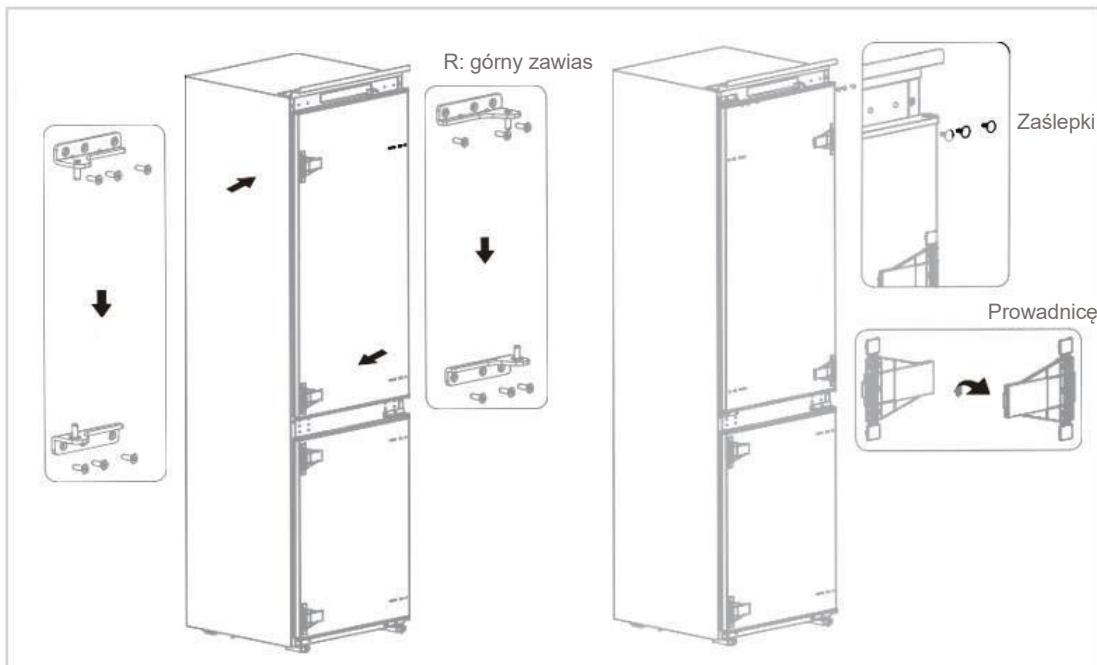

6. Wyjmij górny zawias drzwi zamrażarki i kołek zabezpieczający.

7. Zdejmij drzwi zamrażarki, dolny zawias i zaślepki otworów.

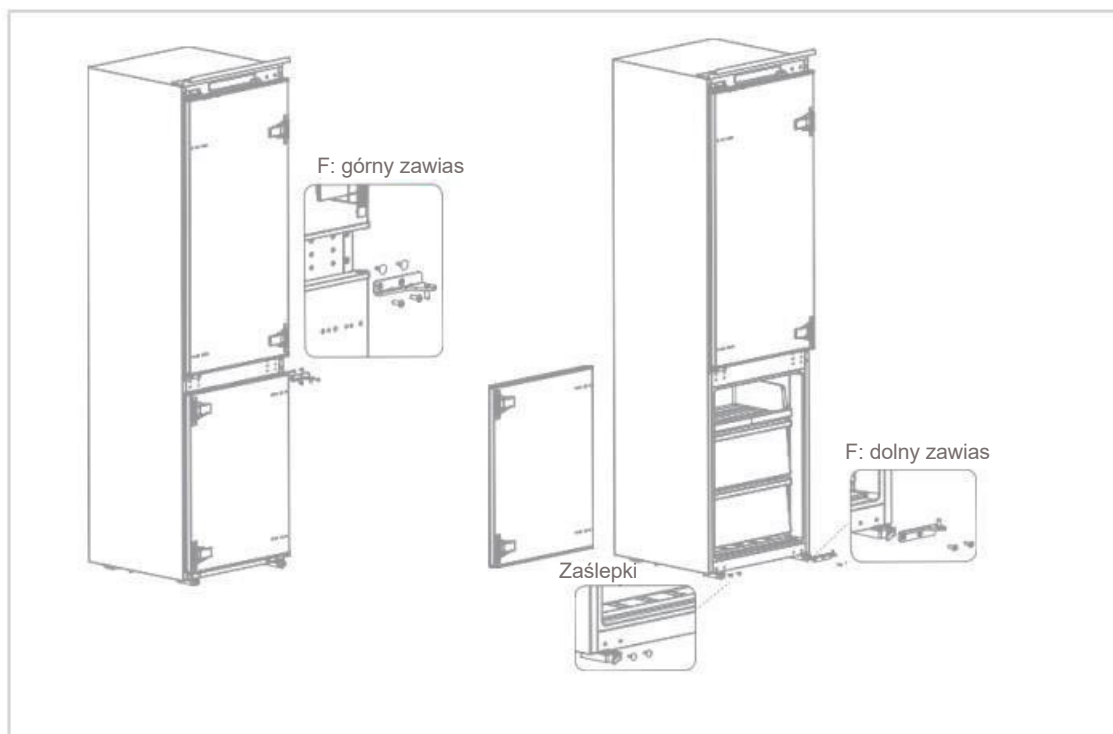

8. Wymień zawiasy F: Dolny i F: Górny, a następnie zamontuj je zgodnie z poniższymi krokami i zamontuj zaślepki otworu górnego i zaślepki otworu dolnego.

9. Zdejmij dwie prowadnice drzwi zamrażarki, obróć je o 180° i zamontuj po drugiej stronie drzwi zamrażarki.

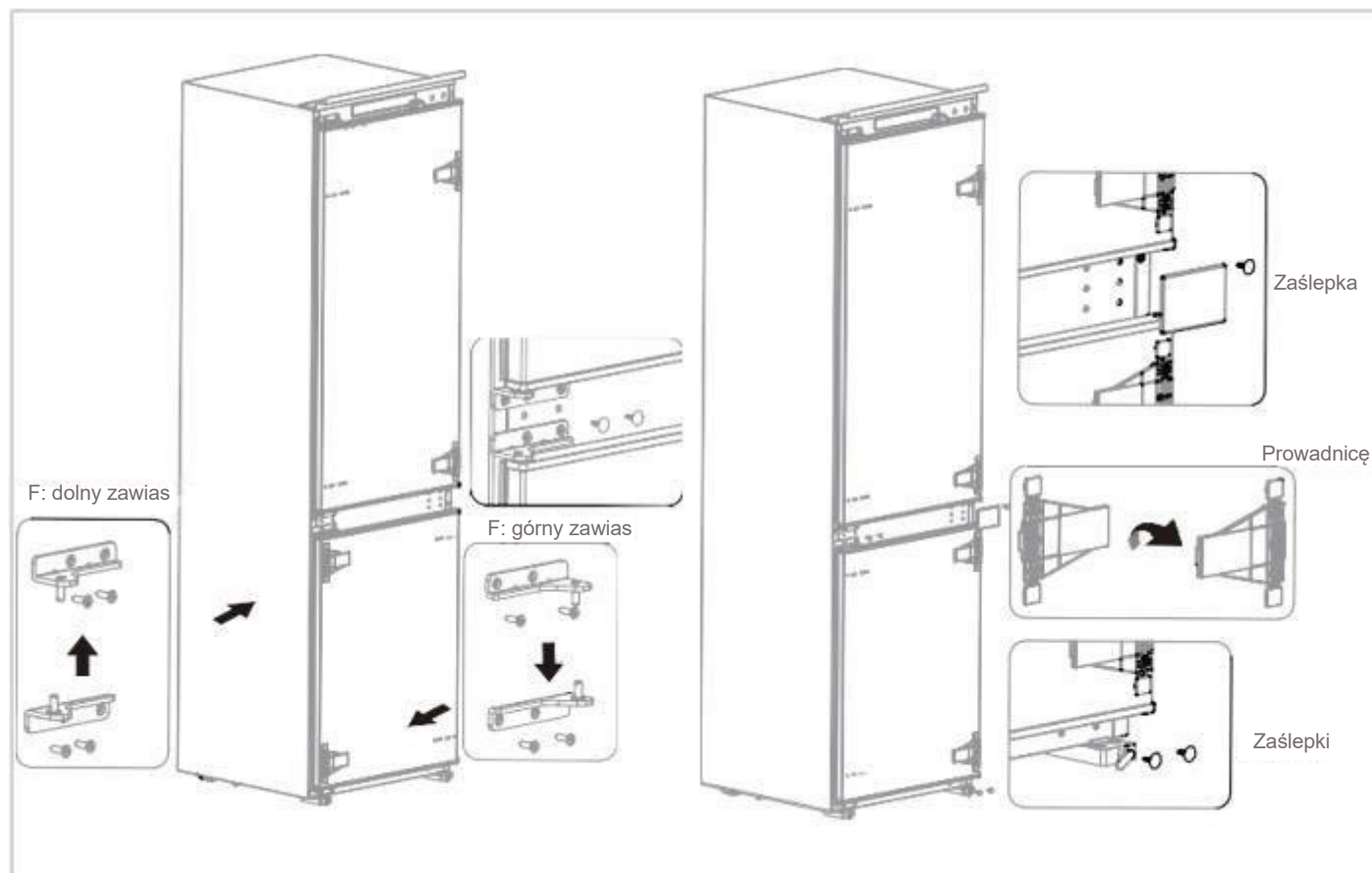

10. Zdjęcie po zakończeniu znajduje się poniżej.

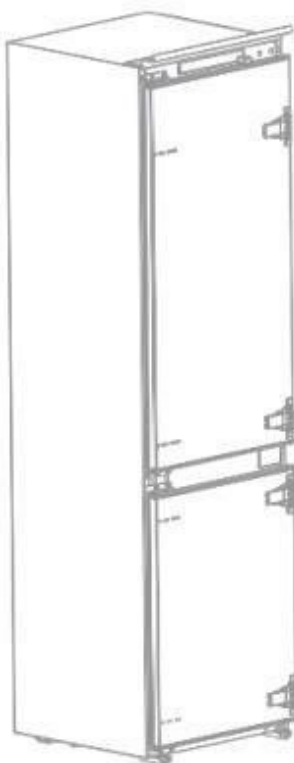

## Wyrównanie urządzenia

Wybierz miejsce instalacji lodówki na płaskiej powierzchni.

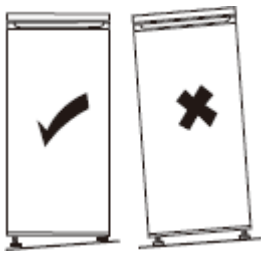

Jeśli urządzenie nie jest wypoziomowane, drzwiczki nie są prawidłowo ustawione, a uszczelka wewnątrz nie jest zabezpieczona.



## **Transport urządzeń**

- Usuń całą żywność z urządzenia.
- Wyjmij wtyczkę zasilania, włóż ją i zamocuj w zaczepie z tyłu lub na górze urządzenia.
- Sklej części taśmą, aby zapobiec ich upadkowi podczas przenoszenia urządzenia.
- Urządzenie należy przenosić ostrożnie i w towarzystwie więcej niż dwóch osób. Podczas przenoszenia na duże odległości urządzenie należy utrzymywać w pozycji pionowej.
- Po zainstalowaniu urządzenia należy ponownie podłączyć wtyczkę przewodu zasilającego do gniazda zasilania.

## Połączenie elektryczne



**Uwaga! Urządzenie musi mieć możliwość odłączenia od sieci elektrycznej, tak aby wtyczka pozostała łatwo dostępna po instalacji.**

- Gniazdko elektryczne muszą spełniać obowiązujące normy i być w stanie wytrzymać maksymalną moc podaną na tabliczce znamionowej.
- Wtyczka musi być łatwo dostępna i niedostępna dla dzieci.
- Ze względów bezpieczeństwa urządzenie musi być uziemione. Jeśli gniazdko nie jest uziemione, należy skontaktować się z wykwalifikowanym elektrykiem w celu podłączenia urządzenia zgodnie z obowiązującymi przepisami.
- Nie używaj przedłużaczy, adapterów ani wielu gniazdek.
- Za urządzeniem nie należy umieszczać wielu gniazdek ani przenośnych źródeł zasilania.

Producent zrzeka się wszelkiej odpowiedzialności w przypadku nieprzestrzegania powyższych środków ostrożności. **W razie wątpliwości należy skontaktować się ze sprzedawcą.**

# ZASTOSOWANIA I WSKAZÓWKI

## Wskaźnik „COLD AREA“ (Zimny Obszar)



Przeciwny symbol można znaleźć w lodówce.

Wyraźnie pokazuje najzimniejszą strefę urządzenia, w której temperatura jest mniejsza lub równa +4°C.

Termometr w tej strefie pozwala kontrolować ustawienia lodówki.

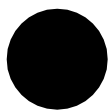

Ustawienie termostatu.



Prawidłowa temperatura.

### Uwaga!

Jeśli drzwi lodówki są otwarte zbyt długo, temperatura wewnątrz lodówki wzrośnie. W ciągu 30 sekund od otwarcia drzwi należy sprawdzić wskaźnik temperatury, aby upewnić się, że odczyt jest prawidłowy.

## Ustawienie temperatury

### Panel sterowania

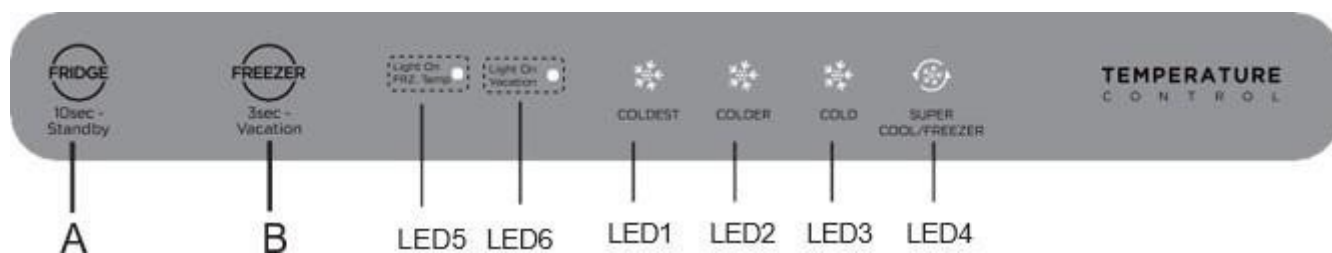

Wyświetlacz	Przycisk	
1 LED1: COLDEST	A	Ustawienia lodówki / Tryb gotowości
2 LED2: COLDER	B	Ustawienia zamrażarki / Tryb wakacyjny
3 LED3: COLD		
4 LED4: SUPER COOL/FREEZER		
5 LED5: Light On FRZ. Temp		
6 LED6: Light On Vacation		

Do obsługi panelu sterowania nie należy używać ostrych przedmiotów. Mogłyby one zarysować lub uszkodzić panel sterowania.

## Wyświetlacz

Przy pierwszym włączeniu wyświetlacza, wyświetlacz będzie gotowy przez 3 sekundy, w tym samym czasie rozlegnie się sygnał startu, a następnie wyświetlacz przejdzie do normalnej pracy; (Przy pierwszym włączeniu wyświetlacza, ustawienia komory zamrażarki i komory chłodziarki są ustawione na "COLDER").

## Wskazanie awarii

Poniższe ostrzeżenia wyświetlane na wyświetlaczu wskazują odpowiednie usterki lodówki. Mimo że w przypadku wystąpienia poniższych usterek lodówka może nadal działać w trybie zamrażania, użytkownik musi skontaktować się z serwisantem, aby zapewnić normalne użytkowanie lodówki.

Kod błędu	Opis błędu
LED5/LED6 miga	Usterka czujnika temperatury zamrażarki
LED1/LED6 miga	Wadliwe działanie czujnika temperatury lodówki
LED1/LED2 miga	Usterka czujnika zamrażarki podczas mrozu
LED6/LED3 miga	Usterki czujnika temperatury otoczenia
LED1/LED3 miga	Połączenie usterek

## Ustawienie temperatury

Kliknij przycisk ustawień A, aby wyregulować komorę chłodziarki.

Kliknij przycisk Setup B (Konfiguracja B), zaświecą się kontrolki  i ustaw komorę zamrażarki. Lodówka zacznie działać zgodnie z nowym ustawieniem w ciągu 15 sekund.



## Wskazówki:

Im niższe ustawienie temperatury, tym dłużej można bezpiecznie przechowywać żywność i tym więcej energii elektrycznej zużywa lodówka.



Im wyższe ustawienie temperatury, tym szybciej rozkłada się przechowywana żywność i tym mniej energii elektrycznej zużywa lodówka.

## Tryb Super cool (szybkie chłodzenie):

Naciskaj przycisk ustawień A, aż zaświeci się ikona , a komora chłodzenia przełączy się w tryb szybkiego chłodzenia w ciągu 15 sekund.

Komora chłodziarki automatycznie wyjdzie z trybu szybkiego chłodzenia po 6 godzinach lub naciśnij przycisk ustawiania temperatury A, aby wyjść z trybu szybkiego chłodzenia wcześniej.

## **Tryb super zamrażania (szybkiego zamrażania):**

-Naciśnij przycisk ustawień B, wskaźniki  zaświecą się, a następnie ponownie naciśnij przycisk ustawień B, aż zaświeci się ikona , a komora zamrażarki przejdzie w tryb szybkiego zamrażania na 15 sekund.

-Komora zamrażarki automatycznie wyjdzie z trybu szybkiego zamrażania po 40 godzinach lub naciśnij przycisk ustawień B, aby wyjść z trybu szybkiego zamrażania wcześniej.

-Zaleca się włączenie trybu szybkiego zamrażania na 12 godzin przed umieszczeniem w komorze zamrażarki dużych ilości mrozonek na raz.

## **Tryb gotowości**

Naciśnij i przytrzymaj przycisk ustawień A przez 10 sekund, aby przejść do trybu czuwania. Wszystkie funkcje, w tym chłodzenie i wyświetlacz, zostaną wyłączone. W trybie czuwania naciśnij i przytrzymaj przez 10 sekund przycisk ustawień A, aby wznowić normalne działanie.

## **Program wakacyjny**

Kliknij przycisk ustawień B przez 3 sekundy, aby przejść do trybu wakacyjnego, ikona  zaświeci się, tryb wakacyjny rozpocznie się po 15 sekundach.

W trybie wakacyjnym komora chłodzenia jest wyłączona, a komora zamrażarki jest ustawiona na ZIMNO.

W trybie wakacyjnym klikaj przycisk ustawień A lub B, aż ikona  zgaśnie, aby wyjść z trybu wakacyjnego.

## **Codziennie użytkowanie**

Komora chłodziarki jest wyposażona w półki, stojaki na drzwiach i szuflady z różnymi logo, które pomagają umieścić żywność we właściwym miejscu.

### **Korzystanie z półek**

Ściany lodówki są wyposażone w szereg prowadnic, dzięki czemu półki można ustawić zgodnie z wymaganiami.

### **Pozycjonowanie półek na drzwiach**

Małe półki na drzwiach można wyjąć w celu ułatwienia czyszczenia. W tym celu należy stopniowo wyciągać je w kierunku wskazanym strzałkami, aż do ich całkowitego wyjęcia. Po wyczyszczeniu umieść je z powrotem w żądanej pozycji.

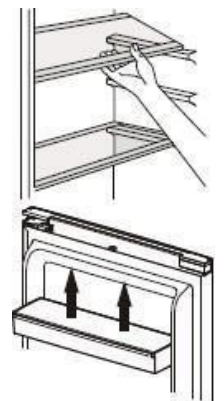

## **Dystrybucja schłodzonego powietrza**

Podczas przechowywania żywności nie należy zakrywać otworów wlotu i wylotu

powietrza, ponieważ zakłóci to cyrkulację powietrza powodowaną przez wentylator.

### **Porady i wskazówki**

- Lodówka to urządzenie gospodarstwa domowego przeznaczone do krótkotrwałego przechowywania żywności, takiej jak owoce, warzywa, napoje itp.
- Nie używaj go jako dedykowanego urządzenia do przechowywania produktów wymagających przechowywania zgodnie ze ścisłymi zasadami dotyczącymi temperatury, takich jak leki itp.
- Ugotowana żywność musi zostać schłodzona do temperatury otoczenia przed umieszczeniem jej w lodówce.
- Zalecamy umieszczanie żywności w szczelnych pojemnikach przed przechowywaniem w lodówce.
- Nigdy nie umieszczaj żywności bezpośrednio obok wylotu powietrza, ponieważ może to ograniczyć przepływ powietrza i spowodować zamrożenie żywności.
- Nigdy nie przechowuj w lodówce lotnych, łatwopalnych lub wybuchowych cieczy, takich jak rozpuszczalniki, alkohol, aceton lub benzyna. Istnieje ryzyko wybuchu.
- Nigdy nie zostawiaj otwartych drzwi dłużej niż to konieczne.

### **Porady dotyczące chłodzenia**

- Mięso (wszystkie rodzaje) musi być zapakowane w szczelne torby polietylenowe i umieszczone na szklanej półce nad pojemnikiem na owoce i warzywa.
- Ze względów bezpieczeństwa należy przechowywać w ten sposób tylko przez jeden lub maksymalnie dwa dni.
- Gotowana żywność, zimna żywność itp.: powinny być przykryte i mogą być umieszczone na dowolnej półce.
- Owoce i warzywa: należy je dokładnie umyć i przechowywać w specjalnej szufladzie.
- Masło i ser powinny być przechowywane w specjalnych szczelnych pojemnikach, owinięte w folię aluminiową lub umieszczone w szczelnej torbie.
- Butelki z mlekiem powinny być zamknięte i przechowywane w stojaku na butelki w drzwiach.
- Aby oszczędzać energię, wszystkie półki na drzwiach i półki szklane powinny być zamontowane w wyznaczonym miejscu.
- Gotowana żywność, zimna żywność itp. muszą być przykryte i mogą być umieszczone na dowolnej półce.
- Owoce i warzywa należy dokładnie umyć i umieścić w przygotowanym koszu.
- Masło i ser powinny być przechowywane w specjalnych hermetycznych pojemnikach, owinięte folią aluminiową lub umieszczone w hermetycznej

torbie.

- Butelki z mlekiem powinny być zamknięte i umieszczone w stojaku na butelki na drzwiach.
- Aby oszczędzać energię, wszystkie szuflady, schowki i półki muszą być umieszczone tam, gdzie powinny.

## Wskazówki dotyczące zamrażania

Oto kilka ważnych wskazówek dotyczących optymalizacji procesu zamrażania:

- Maksymalną ilość żywności, którą można zamrozić w ciągu 24 godzin, można znaleźć na etykiecie identyfikacyjnej.
- Proces zamrażania trwa 24 godziny. W tym czasie nie należy dodawać żadnych innych produktów przeznaczonych do zamrożenia.
- Zamrażaj wyłącznie żywność dobrej jakości, świeżą i odpowiednio umytą.
- Przygotowuj jedzenie w małych partiach, aby móc je szybko i całkowicie zamrozić, a następnie rozmrozić tylko potrzebną ilość.
- Zawień żywność w folię aluminiową lub polietylenową folię spożywczą, która nie przepuszcza powietrza.
- Nie pozwól, aby świeża, niezamrożona żywność dotykała już zamrożonej żywności, aby uniknąć podniesienia jej temperatury.
- Produkty lodowe, jeśli zostaną zjedzone natychmiast po wyjęciu z komory zamrażarki, mogą spowodować oparzenia mrozowe skóry.
- Zalecamy etykietowanie i datowanie każdego zamrożonego opakowania.
- Aby szybciej uzyskać kostki lodu, zalecamy umieszczenie tacek na kostki lodu w górnej szufladzie.

### ● UWAGA

- Optymalne ustawienie temperatury w każdej komorze zależy od temperatury otoczenia.
- Powyższa optymalna temperatura jest oparta na temperaturze otoczenia wynoszącej 25 °C.

## Odszranianie

Zamrożoną lub głęboko zamrożoną żywność można rozmrażać w komorze chłodziarki lub w temperaturze pokojowej, w zależności od dostępnego czasu.

Niektóre potrawy można również gotować bezpośrednio z zamrażarki, gdy są jeszcze zamrożone. W takim przypadku czas gotowania zostanie wydłużony.

**Ważne** W razie przypadkowego rozmrożenia spowodowanego np. przerwą w dostawie prądu, należy szybko zjeść rozmrożoną żywność. Nigdy nie zamrażaj ponownie rozmrożonej żywności.



**Uwaga! Nie należy ponownie zamrażać rozmrożonego jedzenia. Włóż je do lodówki, a następnie szybko zjedz.**

Ponowne zamrożenie rozmrożonego produktu sprzyja rozprzestrzenianiu się bakterii. W przypadku rozprzestrzenienia się bakterii chorobotwórczych może to stanowić zagrożenie dla zdrowia, ponieważ w zależności od rodzaju bakterii mogą one powodować poważne zatrucia pokarmowe. W razie wątpliwości należy gotować żywność.

### **Porady dotyczące przechowywania mrozonek**

Aby zapewnić optymalną wydajność, należy przestrzegać poniższych instrukcji:

- Upewnij się, że sprzedawca żywności prawidłowo przechowuje zamrożoną żywność.
- Upewnij się, że mrozonki są szybko przenoszone ze sklepu do zamrażarki.
- Nie otwieraj drzwi zbyt często i nie pozostawiaj ich otwartych dłużej niż to konieczne.
- Po rozmrożeniu żywność szybko się psuje i nigdy nie powinna być ponownie zamrażana.
- Nie należy przekraczać dat przechowywania podanych na żywności.

# CZYSZCZENIE I UTRZYMANIE



**Uwaga!** Przed przystąpieniem do jakichkolwiek czynności konserwacyjnych należy zawsze odłączyć urządzenie od zasilania. Nigdy nie ciągnąć za przewód zasilający, a jedynie za samą wtyczkę.

## Czyszczenie

Ze względów higienicznych należy regularnie czyścić urządzenie (boki oraz akcesoria wewnętrzne i zewnętrzne).

**Ważne!** Olejki eteryczne i rozpuszczalniki organiczne mogą uszkodzić plastikowe części, np. sok z cytryny, kwas masłowy lub kwas octowy.

- Nie wolno dopuścić do kontaktu tych substancji z częściami urządzenia.
- Nie używaj ściernych środków czyszczących.
- Wyjąć żywność z urządzenia. Przechowywać w chłodnym miejscu pod przykryciem.
- Urządzenie i akcesoria wewnętrzne należy czyścić szmatką i letnią wodą z rozcieńczonym roztworem białego octu lub sody oczyszczonej. Nie myć akcesoriów w zmywarce.
- Po wyczyszczeniu spłukać powierzchnie czystą wodą i wysuszyć.
- Gdy wszystko wyschnie, podłącz urządzenie z powrotem do gniazdka.
- Upewnij się, że woda nie dostała się do obudowy lampy i innych elementów elektrycznych.
- Skraplacz należy czyścić szczotką co najmniej dwa razy w roku. Pomoże to zaoszczędzić koszty energii i zwiększyć wydajność.

## Czyszczenie półki na drzwiach:

- Postępując zgodnie ze strzałką kierunkową na poniższym obrazku, naciśnij komorę obiema rękami i popchnij do góry, a następnie możesz ją wyjąć.
- Po wyjęciu i wyczyszczeniu można umieścić ją w innej pozycji.

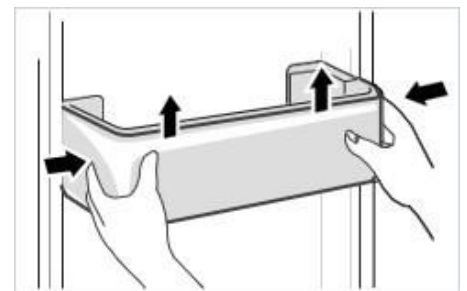

## Czyszczenie szklanej półki:

- Ponieważ najbardziej wewnętrzna część okładziny lodówki, gdzie znajdują się półki, ma ogranicznik, należy podnieść półki do góry, a następnie można je wyjąć.
- Dostosuj lub wyczyść półki zgodnie z własnymi wymaganiami.

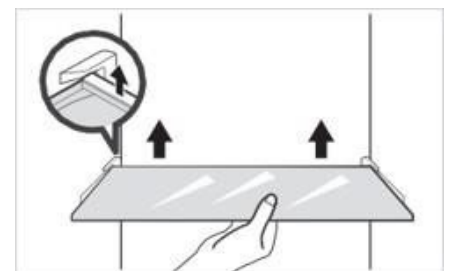

## Czyszczenie komory na owoce i warzywa

- Wyjmij zawartość pudełka. Przytrzymaj uchwyt pudełka i wyciągnij je całkowicie, aż się zatrzyma.
- Podnieś i zdejmij obudowę.

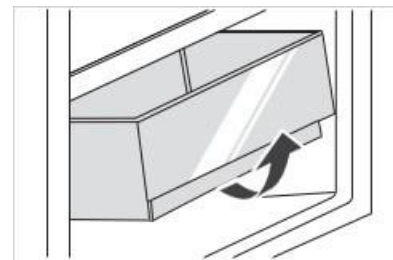

**Nigdy nie czyść urządzenia za pomocą odkurzacza parowego.**

## Rozmrażanie:

Lodówka jest zbudowana na zasadzie chłodzenia powietrzem i dlatego posiada funkcję automatycznego odszraniania. Szron spowodowany zmianami pory roku lub temperatury można również usunąć ręcznie, odłączając urządzenie od zasilania lub przecierając suchą szmatką.

Interwał odszraniania:

Temperatura otoczenia	Odstęp między cyklami odszraniania	Czas	Warunki szczególne
32 °C	Co najmniej dwa interwały odszraniania ( $\Delta$ td -min)	12 h	Zwiększone użytkowanie, częste otwieranie drzwi.
	Maksymalne dwa interwały odszraniania ( $\Delta$ td -max)	96 h	Niska wilgotność, drzwi nie są często otwierane, nie ustawiono trybu specjalnego.

## Wymiana oświetlenia

Ten produkt zawiera źródło światła o klasie efektywności energetycznej **G**.

Oświetlenie wewnątrz lodówki wykorzystuje diodę LED. Jeśli chcesz je wymienić, skontaktuj się z serwisem posprzedażnym lub autoryzowanym technikiem.

Wszystkie informacje potrzebne do skontaktowania się z naszymi autoryzowanymi technikami i serwisem posprzedażowym można znaleźć w sekcji "KONTAKTY I INFORMACJE".

## Rozwiązywanie problemów



**Uwaga! Jeśli wystąpi jakakolwiek nieprawidłowość, należy odłączyć urządzenie od zasilania. Usuwanie usterek może być przeprowadzane wyłącznie przez wykwalifikowanego elektryka lub kompetentną osobę.**

Jeśli podczas pracy urządzenia wystąpią jakiegokolwiek nieprawidłowości, należy sprawdzić poniższe punkty przed skontaktowaniem się z naszym autoryzowanym serwisem posprzedażnym lub wykwalifikowanym specjalistą.

Problem	Możliwa przyczyna
Niedziałające urządzenie	<ul style="list-style-type: none"><li>• Sprawdź, czy urządzenie jest podłączone do źródła zasilania lub czy wtyczka ma dobry kontakt.</li><li>• Sprawdź, czy napięcie nie jest zbyt niskie.</li><li>• Sprawdź, czy nie wystąpiła awaria zasilania lub obwodu.</li></ul>
Zapach	<ul style="list-style-type: none"><li>• Nieprzyjemnie pachnąca żywność musi być szczelnie zapakowana.</li><li>• Sprawdź, czy żywność nie jest zepsuta.</li><li>• Wyczyść wnętrze lodówki.</li></ul>
Długotrwała praca sprężarki	<ul style="list-style-type: none"><li>• Długa praca lodówki jest normalna w lecie.</li><li>• Gdy temperatura otoczenia jest wysoka, a w urządzeniu znajduje się jednocześnie zbyt dużo żywności.</li><li>• Żywność musi ostygnąć przed włożeniem do urządzenia.</li><li>• Drzwi otwierają się zbyt często.</li></ul>
Oświetlenie nie świeci się	<ul style="list-style-type: none"><li>• Sprawdź, czy lodówka jest podłączona do zasilania i czy oświetlenie nie jest uszkodzone.</li><li>• Wymianę żarówki należy zlecić profesjonalście.</li></ul>
Drzwi nie zamykają się prawidłowo	<ul style="list-style-type: none"><li>• Drzwiczki zacinają się na opakowaniach żywności, do środka wkładana jest zbyt duża ilość jedzenia.</li><li>• Lodówka jest przechylona.</li></ul>
Głośne dźwięki	<ul style="list-style-type: none"><li>• Sprawdź, czy podłoga jest równa, a lodówka ustawiona stabilnie.</li><li>• Sprawdź, czy akcesoria zostały umieszczone we właściwych miejscach.</li></ul>

Problem	Możliwa przyczyna
Nieszczelna uszczelka drzwi	<ul style="list-style-type: none"> <li>• Usunąć ciała obce z uszczelki drzwi.</li> <li>• Podgrzej i schłodź uszczelkę drzwi, aby ją odnowić (lub podgrzej ją suszarką elektryczną lub użyj gorącego ręcznika, aby ją ogrzać).</li> </ul>
Zbiornik wody przepętnia się	<ul style="list-style-type: none"> <li>• W komorze znajduje się zbyt dużo żywności lub przechowywana żywność zawiera zbyt dużo wody.</li> <li>• Drzwiczki nie są prawidłowo zamknięte, co powoduje gromadzenie się szronu w wyniku zasysania powietrza i zwiększenie ilości wody w wyniku rozmrażania.</li> </ul>
Gorąca szafka	<ul style="list-style-type: none"> <li>• Jeśli obudowa nagrzewa się z powodu wysokiej temperatury otoczenia, przechowywania zbyt dużej ilości żywności lub przy wyłączonej sprężarce, należy zapewnić dobrą wentylację, aby pomóc w odprowadzaniu ciepła.</li> </ul>
Kondensacja na powierzchni	<ul style="list-style-type: none"> <li>• Kondensacja na powierzchni zewnętrznej i uszczelkach drzwi lodówki jest zjawiskiem normalnym, jeśli wilgotność otoczenia jest zbyt wysoka. Wystarczy zetrzeć skropliny czystą szmatką.</li> </ul>
Nienormalny hałas	<ul style="list-style-type: none"> <li>• Buczenie: sprężarka może wydawać głośnie buczenie podczas pracy, zwłaszcza podczas uruchamiania lub zatrzymywania. Jest to normalne zjawisko.</li> <li>• Piszczenie: czynnik chłodniczy krążący wewnątrz urządzenia może wydawać piszczący dźwięk, co jest normalnym zjawiskiem.</li> </ul>

① Podczas normalnej pracy urządzenia mogą być słyszalne pewne dźwięki (cykl pracy sprężarki, automatyczne odszranianie, cyrkulacja czynnika chłodniczego w urządzeniu itp.)

 Jeśli nie jesteś w stanie określić przyczyny anomalii, skontaktuj się wyłącznie z naszym autoryzowanym serwisem posprzedażnym lub wykwalifikowanym specjalistą.

# KONTAKTY I INFORMACJE

## Relacje z klientami

Aby uzyskać więcej informacji o naszych produktach lub skontaktować się z nami:

- Odwiedź naszą stronę internetową: [www.de-dietrich.com](http://www.de-dietrich.com)

## Serwis i naprawa

Wszelkie naprawy urządzenia muszą być wykonywane przez wykwalifikowanego specjalistę, który posiada akredytację do pracy z tą marką.

Kontaktując się z nami, należy podać pełne dane urządzenia (model, typ, numer seryjny). Informacje te można znaleźć na etykiecie identyfikacyjnej znajdującej się w lewym dolnym rogu lodówki (nad półką lub za małą komorą na żywność).

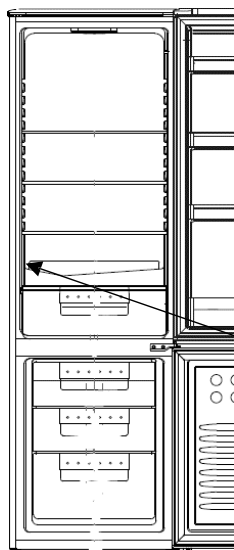

Link	
Numer seryjny	
Typ	
Model	
Link do usługi	

Listę zatwierdzonych centrów serwisowych można znaleźć na naszej stronie internetowej [www.de-dietrich.com](http://www.de-dietrich.com) gdzie dostępne są również informacje na temat części zamiennych.

## Oryginalne części zamienne



Podczas serwisowania należy używać wyłącznie oryginalnych części zamiennych. Minimalny okres dostępności części zamiennych wymienionych w rozporządzeniu europejskim 2019-2019-UE i dostępnych w szczególności dla użytkownika urządzenia wynosi 10 lat na warunkach określonych w powyższym rozporządzeniu.

## Gwarancja

Aby skorzystać z gwarancji, należy skontaktować się ze sprzedawcą. Producent nie udziela żadnej gwarancji handlowej na sprzęt chłodzący.



SK

## DRAHÝ ZÁKAZNÍK,

Práve ste si zakúpili spotrebič De Dietrich. Táto voľba odráža vaše vysoké nároky aj váš vkus pre francúzske umenie bývania.

Naše výtvary s viac ako 300-ročnou tradíciou stelesňujú dokonalú kombináciu dizajnu, autenticity a technológie v službách kulinárskeho umenia.

Spoločnosť De Dietrich sa neustále usiluje o dokonalosť a udržuje výnimočnú remeselnú zručnosť pri vytváraní dokonale spracovaných výrobkov. Tie sú vyrábané z najlepších materiálov a dokončované podľa najvyšších štandardov.

Dúfame, že budete s novým spotrebičom spokojní, a tešíme sa na vaše prípadné pripomienky a otázky. Zákaznícky servis spoločnosti De Dietrich je pripravený riešiť vaše otázky a spätnú väzbu a zaistiť, aby sme dôsledne plnili vaše potreby.

Je nám ct'ou stať sa vašim novým partnerom vo vašom domove a úprimne si vážime vašu dôveru .

[www.de-dietrich.com](http://www.de-dietrich.com)

**De Dietrich**

CRÉATEUR D'ÉMOTIONS DEPUIS 1684

---

# BEZPEČNOST

---



Tento spotrebič je v súlade s evropskými směrnicemi.



## BEZPEČNOSTNÉ POKYNY

Pre vašu bezpečnosť a správne používanie spotrebiča si pred inštaláciou a prvým použitím starostlivo prečítajte tento návod (vrátane varovaní a užitočných rád).

Aby nedošlo k poškodeniu spotrebiča a zbytočnému zraneniu, je dôležité, aby osoby, ktoré spotrebič používajú, plne porozumeli jeho fungovaniu a bezpečnostným pokynom.

Tento návod na obsluhu si vždy uschovajte v blízkosti spotrebiča, aby ste ho mohli priložiť v prípade ďalšieho predaja alebo zmeny bydliska. Spotrebič tak bude aj naďalej optimálne fungovať a predídete prípadnému riziku poranenia.

Výrobca nenesie zodpovednosť v prípade nesprávneho použitia spotrebiča.

## VŠEOBECNÉ BEZPEČNOSTNÉ POKYNY A VAROVANIE

Tento spotrebič je určený výhradne na použitie v domácnostiach. Môže byť používaný iba v zastrešenom, uzavretom a vykurovanom prostredí, ako je kuchyňa alebo iná miestnosť spĺňajúca tieto podmienky. Jeho použitie v spoločných alebo profesionálnych priestoroch, ako je odpočinková miestnosť v kancelárii alebo dielni, v budove kempu alebo hotela a pod. nezodpovedá použitiu definovanému výrobcom.



**POZOR!** Počas inštalácie, servisu a používania spotrebiča ho udržiňte mimo dosahu akéhokoľvek zdroja plameňa. Symbol na okraji, ktorý sa nachádza na zadnej časti spotrebiča znamená, že sa v tomto priestore nachádzajú horľavé materiály.

Chladiace a izolačné prostriedky používané v tomto spotrebiči obsahujú horľavé plyny.

Pri preprave, inštalácii a servise spotrebiča dbajte na to, aby nedošlo k poškodeniu žiadneho z komponentov chladiaceho okruhu. Ak je chladiaci okruh poškodený:

- ✓ Vyhýbajte sa otvorenému ohňu a všetkým zdrojom vznietenia.
- ✓ Miestnosť, v ktorej je spotrebič inštalovaný, vetrajte.



### **Bezpečnosť inštalácie**

- Spotrebič musí byť inštalovaný a prípadne zaistený a používaný v súlade s pokynmi uvedenými v tomto návode, aby sa predišlo rizikám spôsobeným zlou inštaláciou.
- Udržujte vetracie otvory v skriní spotrebiča alebo vo vstavanej konštrukcii bez prekážok.
- Je nebezpečné akokoľvek meniť zloženie tohto modelu.
- Dbajte na to, aby pri umiestňovaní spotrebiča nedošlo k zachyteniu alebo poškodeniu napájacieho kábla.
- Akékoľvek poškodenie napájacieho kábla môže mať za následok skrat a/alebo úraz elektrickým prúdom.
- Ak je napájací kábel poškodený, mal by ho vymeniť výrobca, jeho popredajný servis alebo podobne kvalifikovaná osoba, aby sa predišlo nebezpečenstvu.
- Za spotrebič neumiestňujte viac zástrčiek alebo prenosných napájacích zdrojov.
- Modely vybavené dávkovačom vody alebo priehradkou na ľad plňte alebo pripájajte iba pomocou prívodu pitnej vody.



### **Bezpečnosť zraniteľných osôb**

- Tento prístroj môžu používať deti od 8 rokov a osoby s telesnými, zmyslovými alebo mentálnymi vadami, ktoré nemajú s prístrojom žiadne skúsenosti alebo znalosti, pokiaľ sú pod riadnym dohľadom alebo im boli poskytnuté pokyny týkajúce sa bezpečného používania prístroja a pokiaľ boli plne zohľadnené prítomné riziká.
- Deti sa so spotrebičom nesmú hrať.
- Deti nesmú čistiť a udržiavať spotrebič bez dozoru.
- Deti vo veku 3 až 8 rokov môžu nakladať a vykladať chladiace zariadenia.
- Všetky obalové materiály uchovávajte mimo dosahu detí, pretože môžu spôsobiť udusenie.



## **Bezpečnosť používania**

- Nepoškodzuje chladiaci okruh.
- Nepoužívajte žiadne mechanické alebo iné prostriedky než odporúčané výrobcom, aby ste urýchlili proces odmrazovania.
- V priestore pre potraviny nepoužívajte žiadne elektrické spotrebiče, pokiaľ nie sú typu odporúčaného výrobcom.
- Vnútri spotrebiča neskladujte žiadne výbušné látky, napríklad aerosóly obsahujúce horľavé hnacie plyny.



## **Bezpečnosť potravín**

Aby nedošlo ku kontaminácii potravín, postupujte podľa nižšie uvedených pokynov:

- Dlhodoboto otvorené dvierka môžu výrazne zvýšiť teplotu v priestore spotrebiča.
- Pravidelne čistite všetky povrchy, ktoré môžu prísť do styku s potravinami a prístupné odtokové systémy.
- Vyčistite nádoby na vodu, pokiaľ neboli použité po dobu 48 hodín. Riadne prepláchnite rozvod vody pripojený k sieti sladkej vody, pokiaľ nebola voda odoberaná po dobu piatich dní.
- Surové mäso a ryby skladujte v príslušných priehradkách chladničky tak, aby sa tieto produkty nedostali do kontaktu s inými potravinami a nekvapkali na iné potraviny.
- "Dvojhviezdičkové" priehradky na mrazené potraviny sú vhodné na skladovanie už zmrazených potravín, na skladovanie alebo výrobu zmrzliny a kociek ľadu.
- Priehradky "jedna, dve a tri hviezdičky" nie sú vhodné na zmrazovanie čerstvých potravín.
- Pokiaľ chladnička zostane dlhšiu dobu prázdna, vypnite ju, odmrazte ju, vyčistite, vysušte a nechajte otvorené dvere, aby sa vo vnútri spotrebiča nevytvorila pleseň.

---

# LIKVIDÁCIA

---



Tento symbol označuje, že s týmto výrobkom by sa nemalo nakladať ako s domovým odpadom.

**Spotrebič odovzdávajte iba v certifikovaných zberných strediskách.**

Váš spotrebič obsahuje veľké množstvo recyklovateľného materiálu. Je označený týmto štítkom, ktorý označuje, že použitý spotrebič musí byť odovzdaný na certifikovaných zberných miestach.

Informácie o zberných miestach použitých spotrebičov, ktoré sú najbližšie vášmu bydlisku, získate na obecnom úrade alebo u svojho predajcu. Recyklácia spotrebičov organizovaná vaším výrobcom tak prebehne za najlepších možných podmienok v súlade s európskou smernicou o odpadových elektrických a elektronických zariadeniach.

Obalové materiály tohto spotrebiča sú taktiež recyklovateľné. Pomôžte ho recyklovať a chrániť životné prostredie tým, že ho odovzdáte do obecných nádob určených na tento účel.

V súlade s najnovšími legislatívnymi predpismi týkajúcimi sa ochrany a ohľadupnosti k životnému prostrediu neobsahuje váš spotrebič žiadne freóny, ale chladiivo s názvom R600a. Presný typ chladiaceho plynu použitého vo vašom spotrebiči je zreteľne uvedený na identifikačnom štítku vo vnútri chladiacej časti spotrebiča, v dole ľavého bočného panelu. R600a je neznečisťujúci plyn, ktorý nepoškodzuje ozónovú vrstvu a takmer vôbec neprispieva k skleníkovému efektu.

Vyslúžilé spotrebiče musia byť okamžite znehodnotené.

Odpojte napájací kábel a odrežte ho čo najbližšie k spotrebiču. Zablokujte zatvárací mechanizmus dvierok alebo ešte lepšie dvierka odpojte, aby deti alebo domáce zvieratá nemohli pri hre zostať zatvorené vo vnútri spotrebiča.

Ak chcete získať prístup k údajom o svojom modeli uloženým v databáze výrobkov v súlade s nariadením (EÚ) 2019/2016 ak údajom týkajúcim sa energetického štítkovania, pripojte sa prosím k špecializovanej webovej stránke na adrese <https://eprel.ec.europa.eu/>.

Referenciu svojho spotrebiča nájdete na webových stránkach zadaním servisnej referencie uvedenej na identifikačnom štítku spotrebiča.

Ďalším spôsobom, ako sa k týmto informáciám dostať, je oskenovať QR kód, ktorý nájdete na energetickom štítku výrobku.

## **Popis spotrebiča**

- Váš spotrebič bol navrhnutý a testovaný tak, aby optimalizoval spotrebu energie.
- Navrhované usporiadanie predstavuje ideálne riešenie na dosiahnutie ideálnej spotreby energie a optimálneho skladovania potravín.

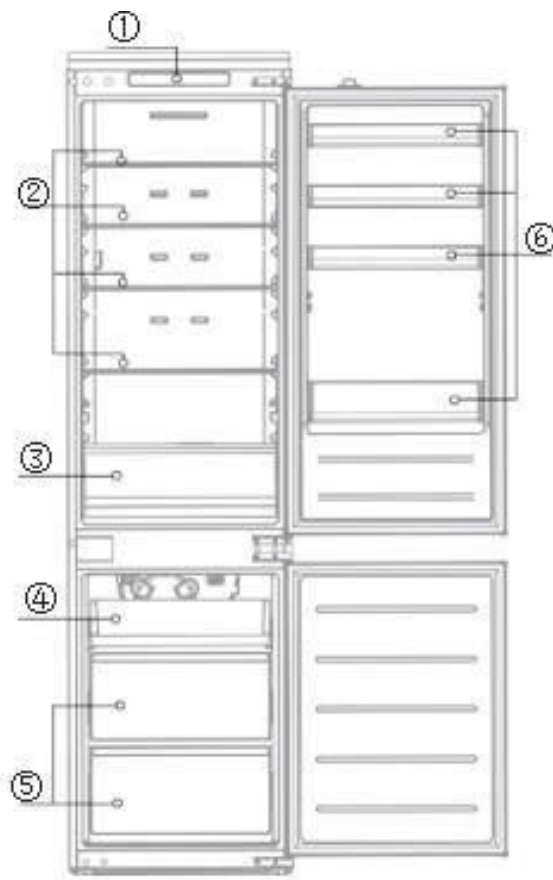

1. Ovládanie
2. Sklenené police
3. Zásuvka na ovocie a zeleninu
4. Zásuvka mrazničky, menšia
5. Zásuvky mrazničky, väčšie
6. Priehradky na dverách

Tento obrázok slúži iba ako ilustračný.

Potraviny môžete udržiavať v dobrom stave a optimalizovať spotrebu energie iba podľa pokynov uvedených v tejto inšalačnej a užívateľskej príručke.

## Energeticky úsporné opatrenia

Zníženie spotreby energie spotrebiča :

- Nainštalujte ho na vhodné miesto ( vid' "Inštalácia spotrebiča").
- Dvere nechajte otvorené čo najkratšiu dobu .
- Do chladničky alebo mrazničky nikdy neukladajte horúce potraviny, najmä polievky a iné pokrmy, z ktorých sa uvoľňuje veľké množstvo pary.
- Skontrolujte, či spotrebič pracuje správne, a nedovoľte, aby sa v mrazničke nahromadilo príliš veľa ľadu (odmrazujte, keď je ľad hrubší ako 5-6 mm). Pravidelne čistite kondenzátor.
- Pravidelne kontrolujte tesnenie dverí a uistite sa, že ich je možné správne zavrieť. Pokiaľ tomu tak nie je, kontaktujte popredajný servis.
- Nenastavujte príliš nízku teplotu.

## Skladovanie potravín

Tu je niekoľko pravidiel, ktoré by ste mali dodržiavať:

- Udržujte chladiaci systém a zvolte režim "Booster" aspoň 6 hodín pred príchodom domov s nákupom (ak je ním váš model vybavený).
- Čistite časť chladničky aspoň raz za mesiac (vid' Starostlivosť a čistenie).
- Domáce potraviny uchovávajte v chladničke a najskôr ich nechajte vychladnúť.
- Uistite sa, že je spotrebič nastavený na nižšie uvedené odporúčané teploty. Teploty pre každý oddiel sú odporúčané, aby sa optimalizovalo skladovanie potravín a zabránilo sa plytvaniu.



Oblasť	Typ oddielu	Odporúčaná teplota
Priehradky na čerstvé potraviny	Priehradka na čerstvé potraviny (chladnička)	<b>+ 4°C</b>
Priehradky na mrazené potraviny	0 hviezdčiek (v závislosti od modelu)	<b>0°C</b>
	1 priehradka s hviezdčkou (v závislosti od modelu)	<b>- 6°C</b>
	Priehradka s 2 hviezdčkami (v závislosti od modelu)	<b>- 12 °C</b>
	Priehradka s 3 hviezdčkami (v závislosti od modelu)	<b>- 18 °C</b>
	4 hviezdčkové zásuvky/poličky mrazničky (v závislosti od modelu)	<b>- 18 °C</b>

- Umiestnite potraviny na miesta odporúčané v tabuľkách nižšie.

### Priehradky na čerstvé potraviny

Priehradky chladničky	Typ potraviny
Chladnička dvere a dverné regály	Džemy, nápoje, vajcia, korenie. Do týchto priestorov neumiestňujte čerstvé potraviny podliehajúce rýchlej skaze.
Priehradka na zeleninu a ovocie	Šalát, ovocie, zelenina, bylinky Do chladničky nedávajte banány, cibuľu, zemiaky ani cesnak.
Spodná polica	Surové mäso, ryby, potraviny podliehajúce rýchlej skaze.
Medziposchodie	Mliečne výrobky
Horná polica	Studené nárezy, hotové jedlá, jedlá na ohrev

### Priehradky na mrazené potraviny (priehradky sú k dispozícii v závislosti od modelu)

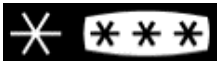
Mraziace priehradky	Logá a značky	Typ potraviny
0 hviezdičiek		Na uskladnenie sorbetu na niekoľko hodín a výrobu kociek ľadu. Táto priehradka nie je vhodná pre zmrazovanie čerstvých potravín.
1 hviezdičkový oddiel		Skladovanie mrazených produktov po dobu niekoľkých hodín a výroba kociek ľadu. Táto priehradka nie je vhodná na zmrazovanie čerstvých potravín a jedla.
2 hviezdičkové oddelenie		Ak chcete mrazené produkty skladovať niekoľko dní, na prípravu zmrzliny a kocky ľadu. Táto priehradka nie je vhodná na zmrazovanie čerstvých potravín.
3 hviezdičkové oddelenie		Na skladovanie mrazených produktov po dobu niekoľkých týždňov/mesiacov a výrobu kociek ľadu. Táto priehradka nie je vhodná na zmrazovanie čerstvých potravín.
4 hviezdičkové zásuvky/poličky mrazničky		Zmrazovanie a skladovanie potravín: <ul style="list-style-type: none"> <li>- Mäso, ryby (spodná zásuvka/polica).</li> <li>- Zelenina, hranolky ( medzi-zásuvka/polička).</li> <li>- Zmrzlina, ovocie, hotové jedlá (horná zásuvka/polica)</li> </ul>

# INŠTALÁCIA

## Starostlivosť pred inštaláciou

Pred inštaláciou spotrebiča a jeho pripojením na napájanie umyte vnútorný priestor a všetko vnútorné príslušenstvo vlažnou vodou s trochou neutrálneho mydla, aby ste odstránili typický zápach úplne nového výrobku, a potom ho dôkladne osušte.

ⓘ **Nikdy nepoužívajte čistiace prostriedky alebo abrazívne prostriedky, poškodili by vnútorný povrch.**

Pri prvom použití spotrebiča alebo po období nepoužívania nechajte spotrebič pred vložením potravín do priehradky bežať aspoň dve hodiny na vyššom stupni.

## Umiestnenie

 **Pozor! Spotrebič nikdy nevystavujte otvorenému ohňu.**

- Spotrebič inštalujte na suchom a dobre vetranom mieste.
- Spotrebič by mal byť umiestnený ďaleko od zdrojov tepla, ako sú radiátory, kotly, slnečné svetlo atď.
- Váš spotrebič je navrhnutý tak, aby optimálne fungoval pri danej okolitej teplote. V tomto prípade sa hovorí, že je určený pre určitú "klimatickú triedu". Klimatická trieda je zreteľne uvedená na identifikačnom štítku (viď kapitola "Kontakty"). Chladnička nemusí udržiavať uspokojivú vnútornú teplotu, pokiaľ pracuje mimo teplotných limitov stanovených pre "klimatickú triedu", pre ktorú je určená. Uistite sa, že zvolené miesto je v súlade s týmito teplotnými limitmi:

Trieda	Okolité teplota
<b>SN</b>	Tento chladiaci prístroj je určený na použitie pri teplotách okolia <b>medzi 10 °C a 32 °C.</b>
<b>SN-ST</b>	Tento chladiaci prístroj je určený na použitie pri teplotách okolia <b>medzi 10 °C a 38 °C.</b>
<b>SN-T</b>	Tento chladiaci prístroj je určený na použitie pri teplotách okolia <b>medzi 10 °C do 43 °C.</b>
<b>N</b>	Tento chladiaci prístroj je určený na použitie pri teplotách okolia <b>medzi 16 °C a 32 °C.</b>
<b>ST</b>	Tento chladiaci prístroj je určený na použitie pri teplotách okolia <b>medzi 16 °C a 38 °C.</b>
<b>T</b>	Tento chladiaci prístroj je určený na použitie pri teplotách okolia <b>medzi 16 °C a 43 °C.</b>

- Na základe vyššie uvedeného sa vyhnite umiestneniu spotrebiča na balkónoch, verandách, terasách, v garážach a pod. Príliš vysoké teploty v lete a príliš nízke teploty v zime môžu zabrániť jeho správnejmu fungovaniu, a teda aj správnejmu uchovaniu potravín.
  - Vyrovnávanie spotrebiča sa vykonáva nastavením jednej alebo viacerých nastaviteľných nožičiek umiestnených pod prístrojom (viď časť "Vyrovnávanie spotrebiča").
- ① Ak je váš spotrebič vybavený kolieskami, nezabudnite, že by sa mali používať iba pre krátke pohyby. Nepremiestňujte spotrebič na kolieskach na dlhšie vzdialenosti.

## Inšalačná schéma (s otvorenými a zatvorenými dverami)

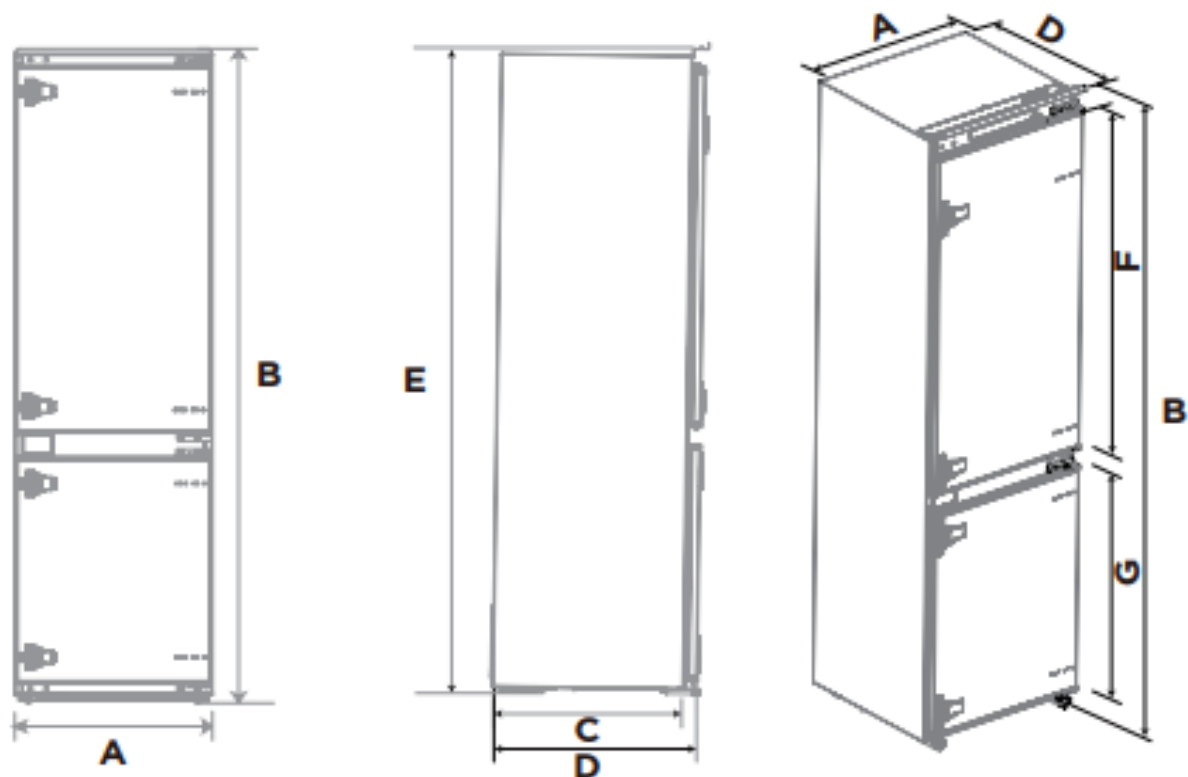

Šírka	Celková výška	Hĺbka v skrinke	Celková hĺbka	Výška v skrinke
A	B	C	D	E
540	1945	515	550	1940

Výška dverí chladničky	Výška dverí mrazničky
F	G
1076	706

Poznámka: rozměry jsou mm.

## Inštalácia :

Kroky:

### 1. Požiadavka na rozmery skrine

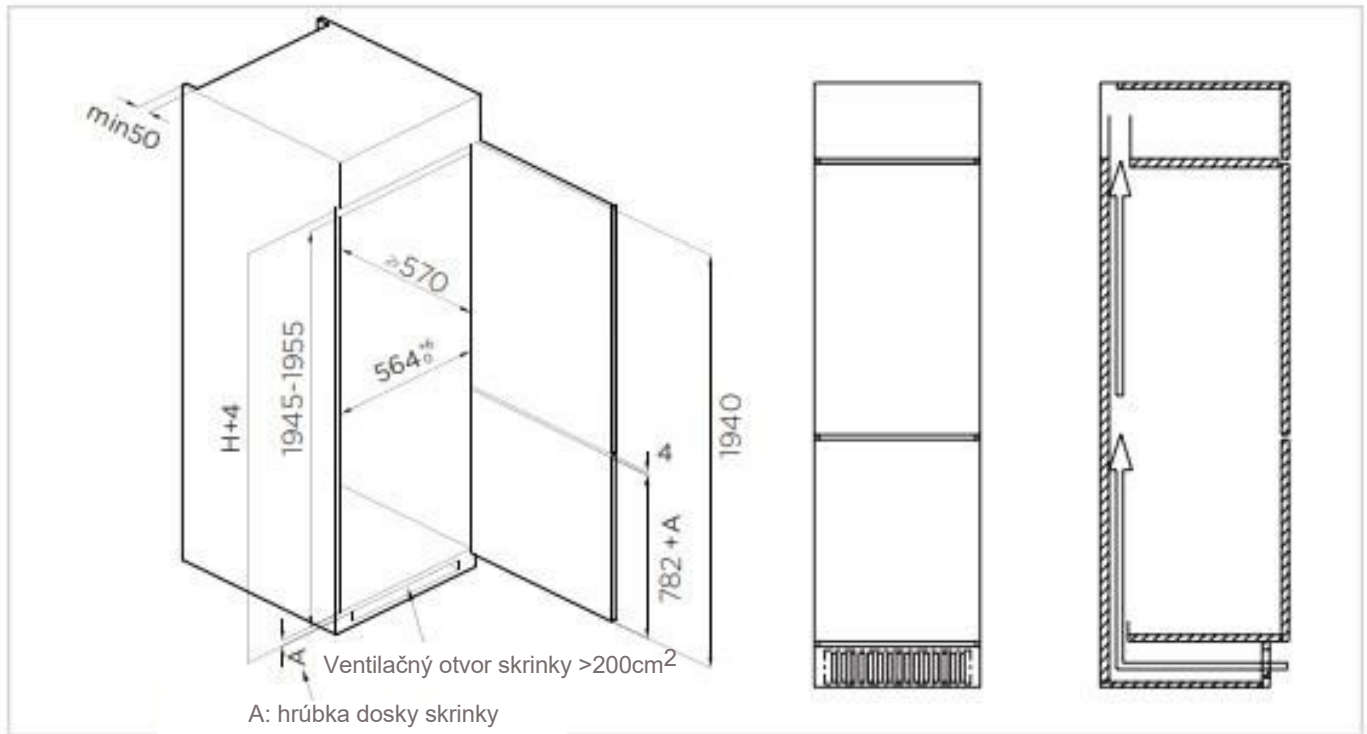

2. Umiestnite chladničku do skrine a nastavte ju tak, aby sa horná lišta úplne dotýkala horného okraja skrine a zarážka opornej nohy sa úplne dotýkala spodného okraja skrine.
3. Pripevnite opornú nohu pomocou skrutiek a potom namontujte krytky skrutiek.
4. Pripevnite hornú lištu k hornej časti vnútornej skrinky pomocou skrutiek a potom namontujte krytky skrutiek.

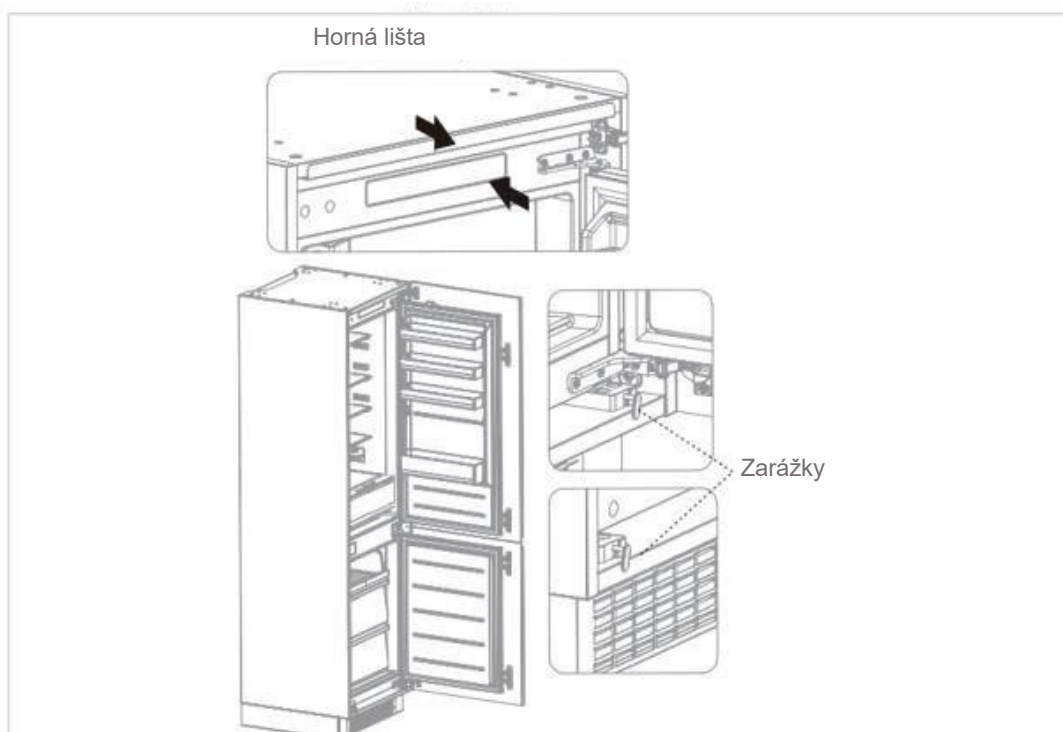

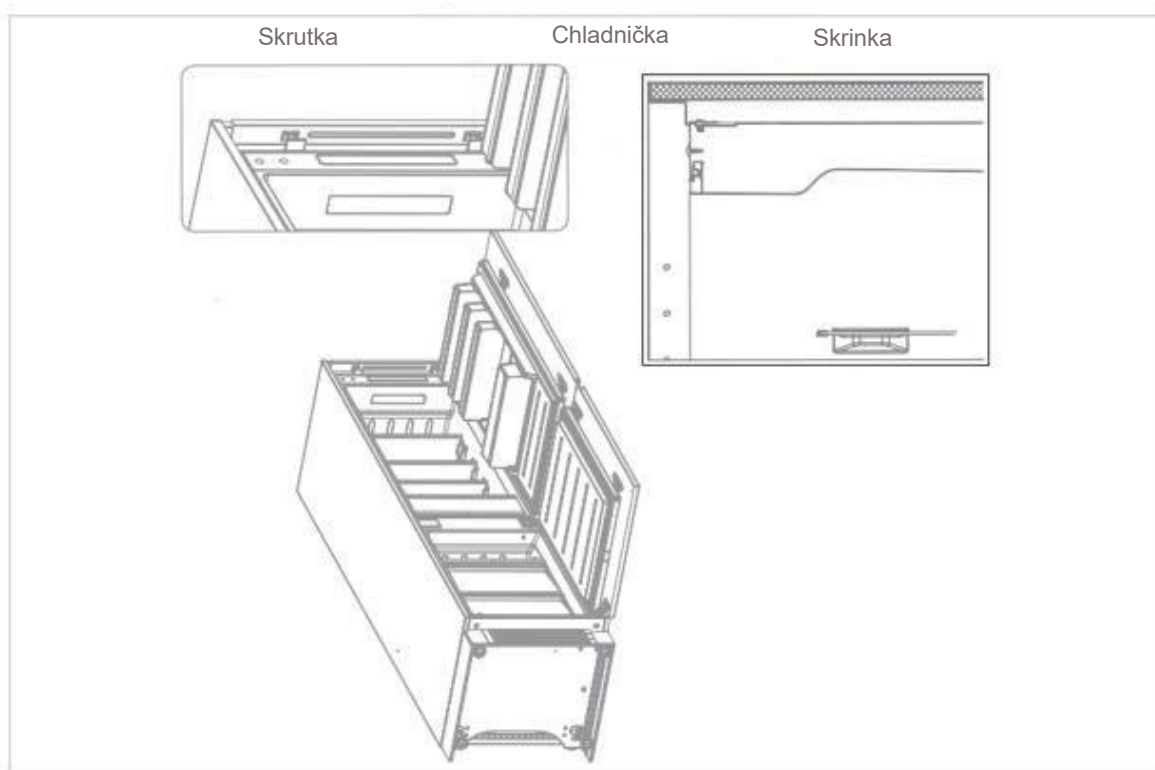

5. Otvorte dvere spodnej skrinky do maximálneho uhla a potom otvorte spodné dvere chladničky do zodpovedajúcej polohy. Posuňte vodítko tak, aby bola vnútorná hrana zarovnaná so spodnou hranou dverí chladničky, potom vodítko pripevnite k dverám skrine pomocou skrutiek a nasadte krytky skrutiek. Skontrolujte, či sú nastaviteľná pätky a spodný záves bezpečne na svojom mieste, a potom ich znovu pripevnite.

6. Vyberte tesniacu pásku z vrečka s príslušenstvom a vtlačte ju do medzery medzi skriňou a chladničkou. Inštalácia je dokončená.

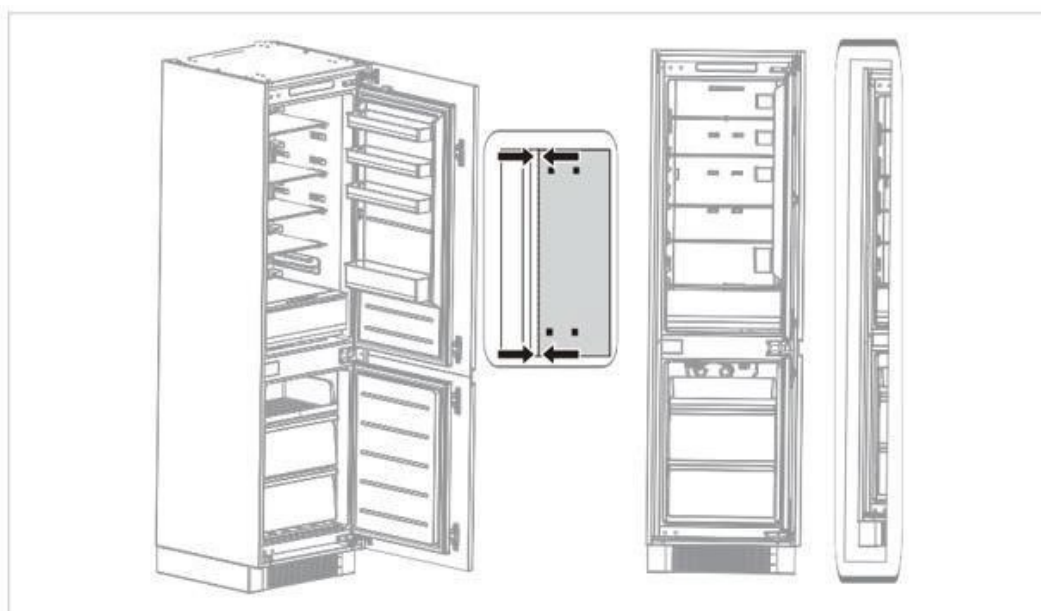

## Zmena smeru otvárania dverí :

Diely už namontované na chladničke (v stave, v akom boli dodané):

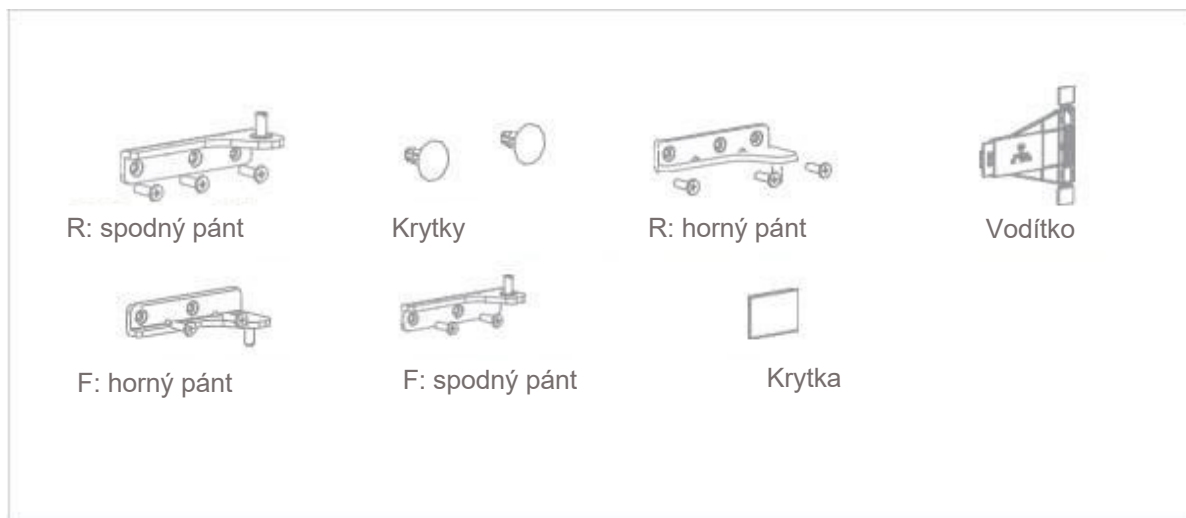

### **Kroky:**

1. Vypnite chladničku a vyberte všetky predmety z priehradok vo dverách.
2. Odstráňte horný záves a krytky otvorov dverí chladničky na opačnej strane.
3. Vyberte dvere chladničky, spodný záves a krytku .

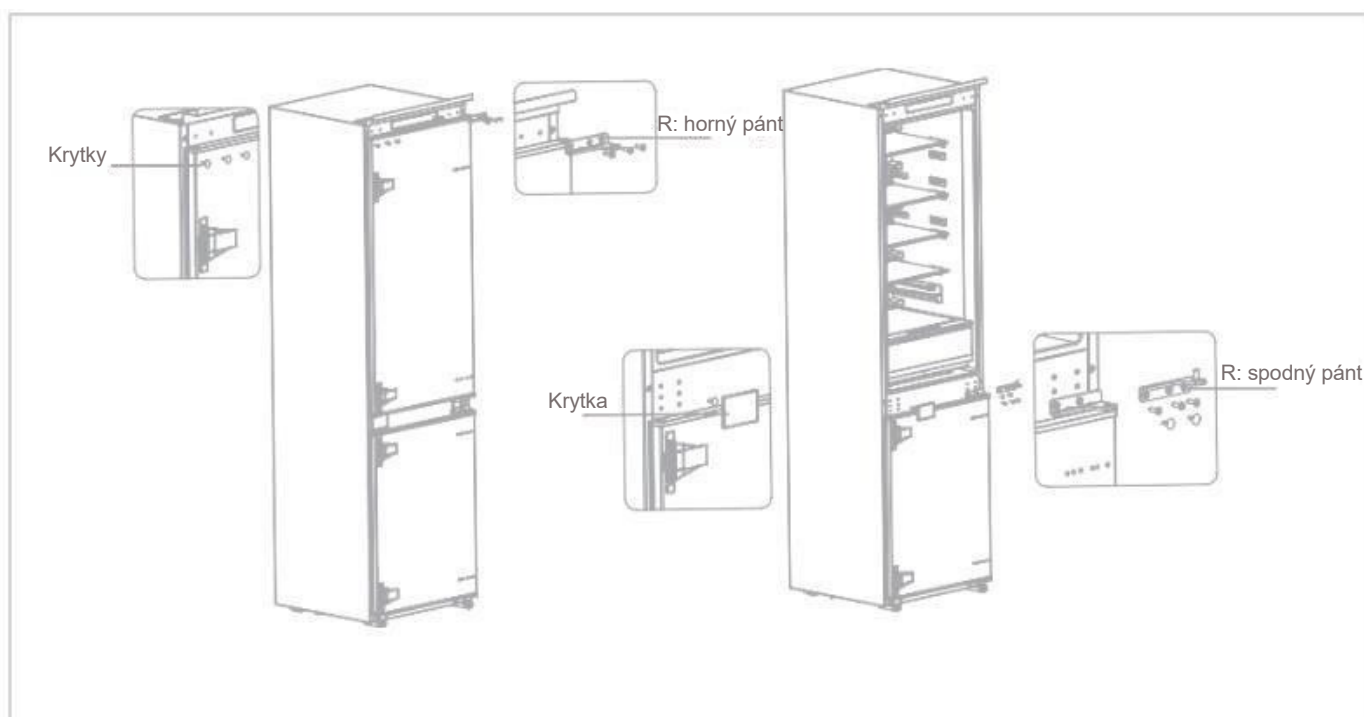

4. Vymeňte závesy R: spodný a R: horný, potom ich namontujte podľa nižšie uvedených krokov a namontujte krytky horných otvorov.

5. Demontujte dva vodítka dverí chladničky, otočte ich o 180° a nainštalujte ich na druhú stranu dverí chladničky.

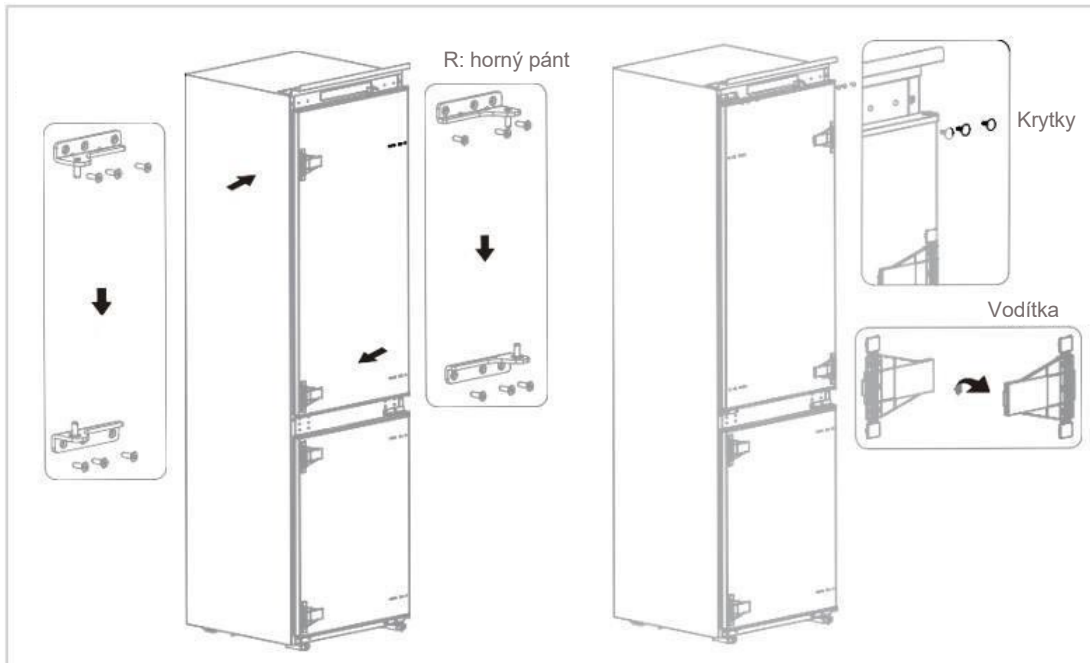

6. Vyberte horný záves dvierok mrazničky a zaistovacie kolík.

7. Vyberte dvere mrazničky, spodný záves a krytky otvorov.

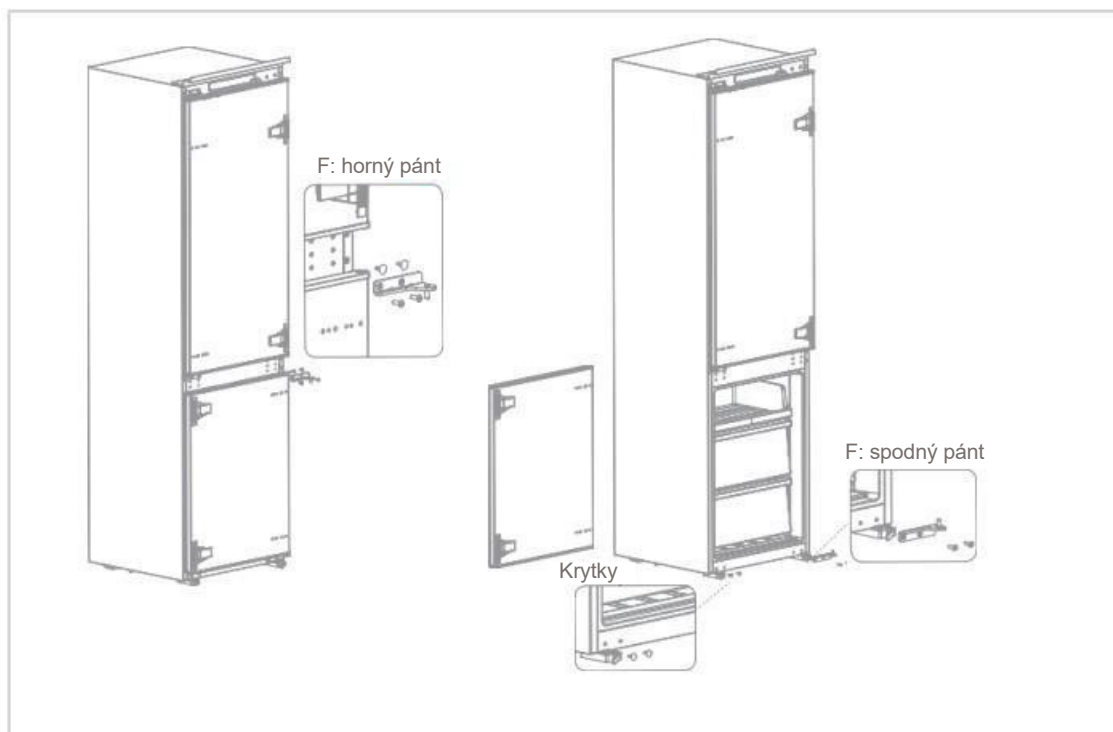

8. Vymeňte závesy F: spodný a F: horný a potom ich namontujte podľa nižšie uvedených krokov a nainštalujte kryt horného otvoru a krytky spodného otvoru.

9. Demontujte dva vodítka dverí mrazničky, otočte ich o 180° a nainštalujte ich na druhú stranu dverí mrazničky.

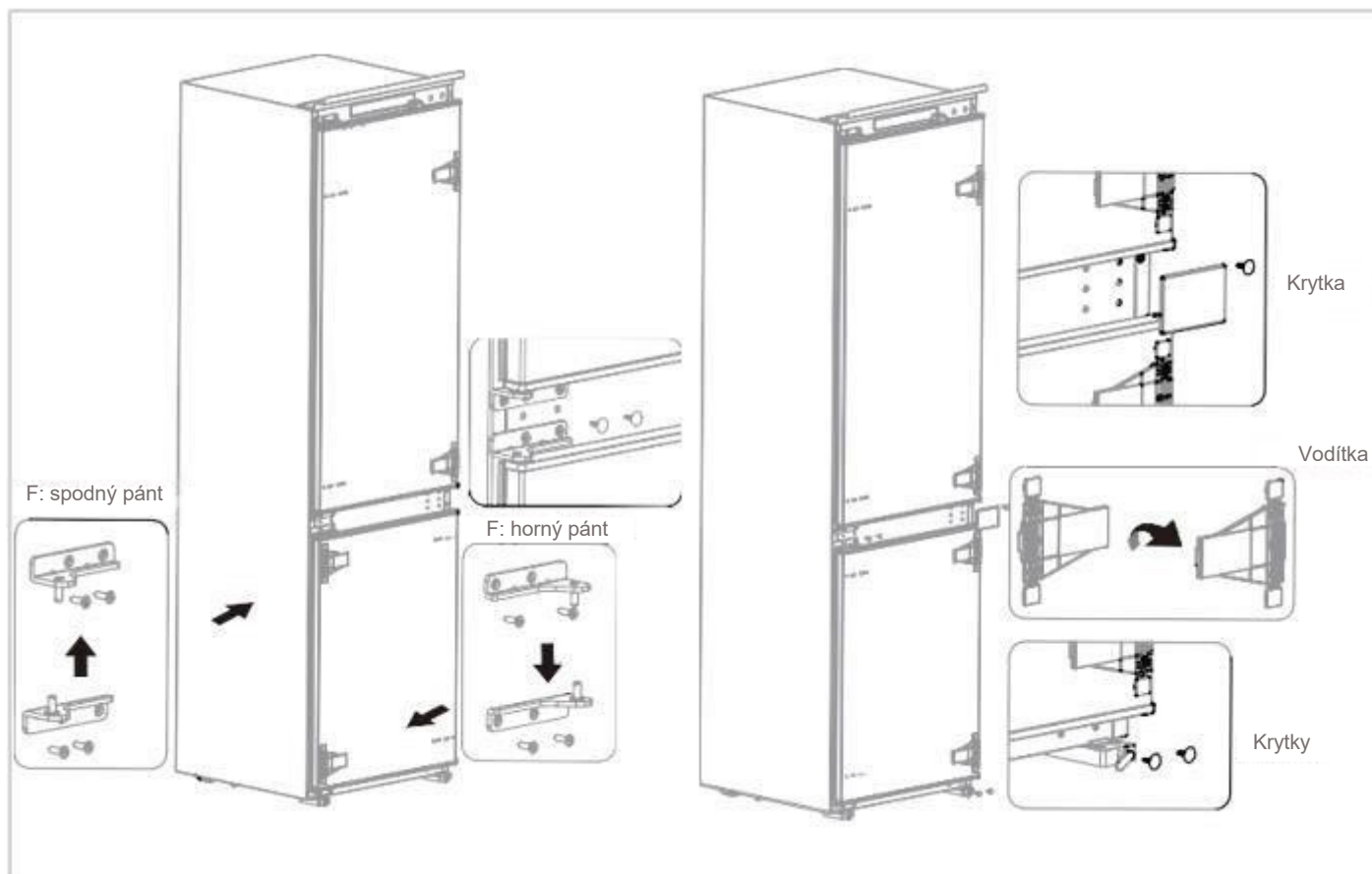

10. Obrázok po dokončení je uvedený nižšie.

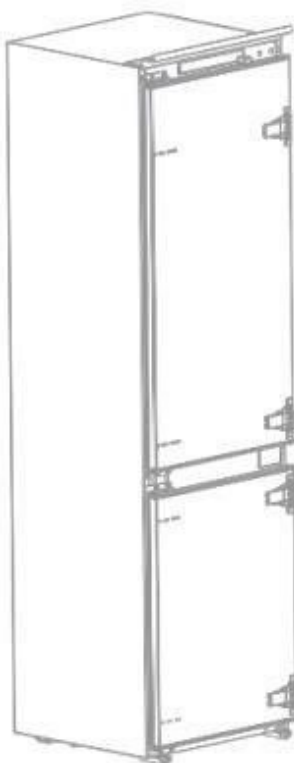

## Vyrovnanie spotrebiča

Vyberte miesto pre inštaláciu chladničky na rovnom povrchu .

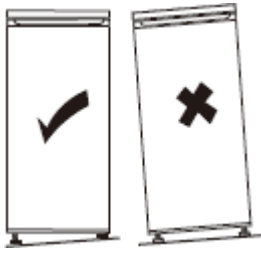

Pokiaľ spotrebič nie je v rovine, dvierka nie sú správne vyrovnané a nie je zaistené tesnenie vnútorného priestoru.



## **Preprava spotrebiča**

- Vyberte zo spotrebiča všetky potraviny.
- Vyberte napájaciu zástrčku, zasuňte ju a zaistite v háčiku na zadnej strane alebo na hornej strane spotrebiča .
- Diely k sebe prilepte páskou, aby sa zabránilo pádu pri premiestňovaní jednotky.
- Jednotku premiestňujte opatrne as viac ako dvoma osobami. Pri premiestňovaní na dlhšie vzdialenosti udržiajte jednotku vo vzpriamenej polohe.
- Po inštalácii prístroja znovu pripojte zástrčku prírodného kábla do sieťovej zásuvky.

## Elektrické pripojenie



**Pozor! Spotrebič musí byť možné odpojiť od elektrickej siete, takže zástrčka musí zostať po inštalácii ľahko prístupná.**

- Elektrické zásuvky musia spĺňať platné normy a musia byť schopné odolať maximálnemu výkonu uvedenému na identifikačnom štítku.
- Zástrčka musí byť ľahko prístupná a mimo dosahu detí .
- Pre vašu bezpečnosť musí byť tento spotrebič uzemnený. Pokiaľ nie je zásuvka uzemnená, obráťte sa na kvalifikovaného elektrikára, aby spotrebič pripojil v súlade s platnými predpismi.
- Nepoužívajte predlžovacie nástavce, adaptéry ani viacnásobné zásuvky.
- Za spotrebič neumiestňujte viac zásuviek alebo prenosných napájacích zdrojov.

Výrobca odmieta akúkoľvek zodpovednosť v prípade nedodržania vyššie uvedených bezpečnostných opatrení. **V prípade pochybností sa obráťte na svojho predajcu.**

# POUŽITIE & TIPY

## Indikátor "COLD AREA" (Chladná zóna)



Prošaší symbol nájdete v chladničke .

Zreteľne ukazuje najchladnejšiu zónu spotrebiča, kde je teplota nižšia alebo rovná +4 °C.

Teplomér v tejto zóne umožňuje kontrolovať nastavenie chladničky .



Nastavte termostat .



Správna teplota.

### **Pozor!**

Ak sú dvere chladničky príliš dlho otvorené, teplota vo vnútri chladničky sa zvýši. Do 30 sekúnd po otvorení dverí skontrolujte ukazovateľ teploty , aby ste sa uistili, že je údaj správny.

## Nastavenie teploty

### Ovládací panel

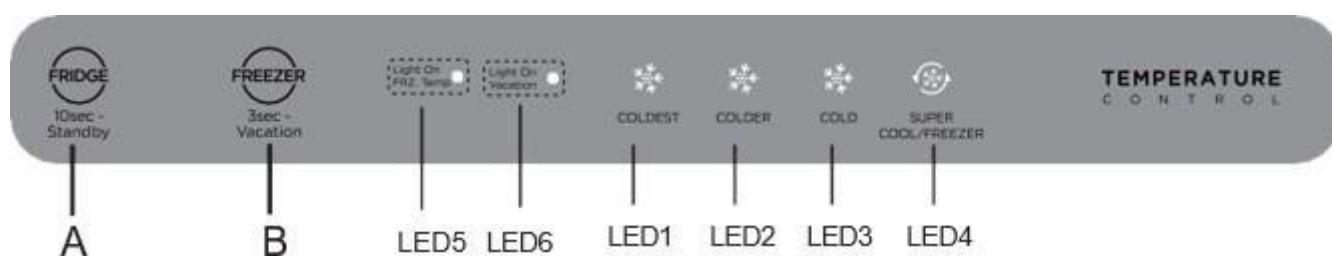

Displej	Tlačidlo		
1	LED1: COLDEST	A	Nastavenie chladničky / Pohotovostný režim
2	LED2: COLDER	B	Nastavenie mrazničky / Režim dovolenka
3	LED3: COLD		
4	LED4: SUPER COOL/FREEZER		
5	LED5: Light On FRZ. Temp		
6	LED6: Light On Vacation		

Na ovládanie ovládacieho panela nepoužívajte ostré predmety. Mohli by ovládací panel poškríabať alebo poškodiť.

## Displej

Pri prvom zapnutí bude displej počas 3 sekúnd pripravený, zároveň zaznie štartovací signál a potom displej prejde do normálnej prevádzky; (Pri prvom zapnutí je nastavenie mraziaceho oddielu a chladiaceho oddielu nastavené na hodnotu „colder“).

## Indikácia poruchy

Nasledujúce výstrahy zobrazené na displeji indikujú zodpovedajúce poruchy chladničky. Napriek tomu, že chladnička môže mať pri nasledujúcich poruchách stále mraziacu funkciu, užívateľ sa musí obrátiť na odborníka na údržbu, aby zaistil normálne používanie chladničky.

Chybový kód	Popis chyby
LED5/LED6 bliká	Porucha snímača teploty mrazničky
LED1/LED6 bliká	Porucha snímača teploty chladničky
LED1/LED2 bliká	Porucha snímača mrazničky na námraze
LED6/LED3 bliká	Poruchy snímača okolitej teploty
LED1/LED3 bliká	Kombinácia porúch

## Nastavenie teploty

Kliknutím na tlačidlo nastavenia A nastavte priehradku chladničky.

Kliknite na tlačidlo nastavenia B, rozsvietia sa kontrolky  a nastavte mraziaci oddiel. Chladnička začne pracovať podľa nového nastavenia za 15 sekúnd.



## Tipy:

Čím nižšia je nastavená teplota, tým dlhšie môžete potraviny bezpečne skladovať a tým viac elektriny chladnička spotrebuje.



Čím vyššia je nastavená teplota, tým rýchlejšie sa uložené potraviny rozkladajú a tým menej elektriny chladnička spotrebuje.

## Super cool (rýchle chladenie) režim:

Kliknite na tlačidlo nastavenia A, kým sa nerozsvieti ikona  a chladiaci oddiel sa za 15 sekúnd prepne do režimu rýchle chladenie.

Komora chladničky automaticky ukončí režim rýchle chladenie po 6 hodinách alebo stlačením tlačidla nastavenia teploty A ukončíte režim rýchle chladenie skôr.

## **Super freezer (rýchle zmrazenie) režim:**

-Kliknite na tlačidlo nastavenia B, rozsvietia sa indikátory  a znovu kliknite na tlačidlo nastavenia B, kým sa nerozsvieti ikona  a mraziaci oddiel sa za 15 sekúnd prepne do režimu rýchle mrazenie.

-Mraziaci oddiel automaticky ukončí režim rýchle mrazenie po 40 hodinách alebo stlačením tlačidla nastavenia B ukončíte režim rýchle mrazenie skôr.

-Pred vložením väčšieho množstva zmrazených potravín naraz do mraziaceho oddielu sa odporúča zapnúť režim rýchle mrazenie na 12 hodín.

## **Pohotovostný režim**

Kliknutím na tlačidlo nastavenia A na 10 sekúnd prejdete do pohotovostného režimu. Všetky funkcie vrátane chladenia a displej sa vypnú.

V pohotovostnom režime kliknutím na tlačidlo nastavenia A na 10 sekúnd obnovíte normálne ovládanie.

## **Režim dovolenka**

Kliknutím na tlačidlo nastavenia B na 3 sekundy prejdete do režimu dovolenky, rozsvieti sa ikona ; režim dovolenky sa spustí po 15 sekundách.

V prázdninovom režime je chladiaci oddiel vypnutý, mraziaci oddiel je nastavený na COLDER.

V režime dovolenky kliknite na tlačidlo nastavenia A alebo B, kým ikona  nezhasne, čím môžete režim dovolenky ukončiť.

## **Denné použitie**

Priestor chladničky je vybavený policami, dvernými regálmi a zásuvkami s rôznymi logami, ktoré vám pomôžu uložiť potraviny na správne miesto.

### **Používanie políc**

Steny chladničky sú vybavené radom pojazdov, takže police je možné umiestniť podľa potreby.

### **Umiestnenie malých dverných priehradok**

Malé priehradky na dverách je možné vybrať a uľahčiť tak čistenie. Za týmto účelom postupne vyťahujte dverné priehradky v smere naznačenom šípkami, kým ich nebudete môcť úplne vybrať. Po vyčistení ich opäť nasadte na požadované miesto.

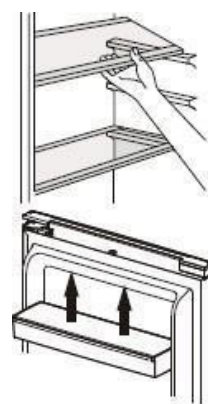

## **Rozvod chladeného vzduchu**

Pri skladovaní potravín nezakrývajte otvory na prívod a odvod vzduchu, pretože by sa tým narušila cirkulácia vzduchu vyvolaná ventilátorom.

## Rady a tipy

- Chladnička je domáci spotrebič určený na krátkodobé uchovávanie potravín, ako je ovocie, zelenina, nápoje atď.
- Nepoužívajte ju ako špecializovaný spotrebič na skladovanie produktov, ktoré vyžadujú skladovanie v súlade s prísnyimi teplotnými pravidlami, ako sú lieky a pod.
- Uvarené potraviny musia byť pred uložením do chladničky schladené na teplotu okolia.
- Pred uložením do chladničky odporúčame potraviny vložiť do uzavretých nádob.
- Nikdy neumiestňujte potraviny priamo k výstupu vzduchu, pretože by mohlo dôjsť k obmedzeniu prúdenia vzduchu a zmrazeniu potravín.
- Do chladničky nikdy neukladajte prchavé, horľavé alebo výbušné kvapaliny, ako sú rozpúšťadlá, alkohol, acetón alebo benzín. Hrozí nebezpečenstvo výbuchu.
- Nikdy nenechávajte dvere otvorené dlhšie, než je nutné.

## Rady pre chladenie

- Mäso (všetky druhy) musí byť zabalené do uzavretých polyetylénových vrecúšok a umiestnené na sklenenú policu nad crisper (priehradka na ovocie a zeleninu).
- Z bezpečnostných dôvodov skladujte týmto spôsobom iba jeden alebo maximálne dva dni.
- Varené potraviny, studené pokrmy a pod.: mali by byť zakryté a môžu byť umiestnené na ľubovoľnej polici.
- Ovocie a zelenina: je potrebné ich dôkladne očistiť a uložiť do špeciálnej zásuvky.
- Maslo a syr by mali byť uložené v špeciálnych uzavretých nádobách, zabalené do hliníkovej fólie alebo vložené do uzavretého vrečka.
- Fľaše s mliekom by mali byť uzavreté a uložené v regáli na fľaše vo dverách .
- Pre úsporu energie by mali byť všetky dverné police a sklenené police namontované na určenom mieste.
- Varené potraviny, studené pokrmy a pod. musia byť zakryté a je možné ich umiestniť na ľubovoľnú policu.
- Ovocie a zelenina musia byť dôkladne umyté a uložené do pripraveného koša.
- Maslo a syr by mali byť uložené v špeciálnych vzduchotesných nádobách, zabalené do hliníkovej fólie alebo vložené do vzduchotesného vrečka.
- Fľaše s mliekom by mali byť uzavreté a uložené do stojana na fľaše na dverách.
- Pre úsporu energie musia byť všetky zásuvky, priehradky a police umiestnené tam, kde majú byť.

## Tipy na zmrazovanie

Na optimalizáciu procesu zmrazovania vám prinášame niekoľko dôležitých tipov:

- Maximálne množstvo potravín, ktoré môžete zmraziť každých 24 hodín, nájdete na identifikačnom štítku.
- Proces zmrazenia trvá 24 hodín. Počas tejto doby nepridávajte žiadne ďalšie potraviny na zmrazenie.
- Zamrazujte iba kvalitné, čerstvé a riadne umyté potraviny.
- Potraviny pripravujte v malých dávkach, aby ste ich mohli rýchlo a úplne zmraziť a následne rozmraziť iba potrebné množstvo.
- Potraviny zabaľte do hliníkovej fólie alebo polyetylénovej potravinovej fólie, ktoré sú vzduchotesné.
- Nedovoľte, aby sa čerstvé, nezmrazené potraviny dotýkali už zmrazených potravín, aby sa nezvýšila ich teplota.
- Ľadové výrobky, pokiaľ sú konzumované bezprostredne po vybratí z mraziaceho oddielu, môžu spôsobiť popálenie pokožky mrazom.
- Odporúčame označiť a datovať každé mrazené balenie.
- Ak chcete získať kocky ľadu rýchlejšie, odporúčame umiestniť formy na kocky ľadu do hornej zásuvky.

### ● POZOR

- Optimálne nastavenie teploty v jednotlivých oddieloch závisí od okolitej teploty.
- Vyššie uvedená optimálna teplota vychádza z okolitej teploty 25 °C.

## Rozmrazovanie

Mrazené alebo hlboko zmrazené potraviny môžete rozmrazovať v chladiacom oddiele alebo pri izbovej teplote, podľa toho, koľko času máte k dispozícii.

Niektoré potraviny je možné variť aj priamo z mrazničky, a to ešte v zmrazenom stave. V takom prípade sa doba varenia predĺži.

**Dôležité** V prípade náhodného rozmrazenia spôsobeného napríklad prerušením dodávky elektriny rozmrazené potraviny rýchlo zjedzte. Rozmrazené potraviny nikdy znovu nezmrazujte.



**Pozor! Rozmrazené potraviny znovu nezmrazujte. Vložte ich do chladničky a potom ich rýchlo zjedzte.**

**Opätovné zmrazenie rozmrazeného výrobku podporuje šírenie baktérií. Ak sa šíria patogénne baktérie, môže to predstavovať zdravotné riziko, pretože v závislosti od typu baktérií môžu spôsobiť vážnu otravu jedlom. V prípade pochybností dotyčnú potravinu uvarte.**

## **Rady na skladovanie mrazených potravín**

Pre zaistenie optimálneho výkonu dodržujte nasledujúce pokyny:

- Uistite sa, že predajca potravín správne uskladnil mrazené potraviny.
- Zaistite, aby boli mrazené potraviny rýchlo prenesené z predajne do mrazničky.
- Dvere neotvárajte príliš často a nenechávajte ich otvorené dlhšie, než je nutné.
- Po rozmrazení sa potraviny rýchlo kazia a nikdy by sa nemali znova zmrazovať.
- Neprekračujte dáta skladovania uvedené na potravine.

# STAROSTLIVOSŤ A ČISTENIE



**Pozor! Pred akoukoľvek údržbou vždy odpojte spotrebič od siete. Nikdy neťahajte za napájací kábel, ale iba za samotnú zástrčku.**

## Čistenie

Z hygienických dôvodov spotrebič pravidelne čistite (bočnice a vnútorné aj vonkajšie príslušenstvo).

**Dôležité!** Éterické oleje a organické rozpúšťadlá môžu poškodiť plastové diely, napr. citrónová šťava, kyselina maslová alebo kyselina octová.

- Nedovoľte, aby tieto látky prišli do styku s časťami spotrebiča.
- Nepoužívajte žiadne abrazívne čistiace prostriedky.
- Vyberte potraviny zo spotrebiča. Skladujte ich na chladnom mieste a dobre zakryté.
- Spotrebič a vnútorné príslušenstvo čistite handričkou a vlažnou vodou so zriedeným roztokom bieleho octu alebo sódy bikarbóny. Príslušenstvo neumývajte v umývačke riadu.
- Po vyčistení opláchnite povrchy čistou vodou a osušte ich.
- Akonáhle je všetko suché, zapojte spotrebič späť do zásuvky.
- Dbajte na to, aby sa do krytu svetla a ďalších elektrických súčastí nedostala voda.
- Kondenzátor čistite kefou aspoň dvakrát ročne. Pomôže vám to ušetriť náklady na energiu a zvýšiť produktivitu.

## Čistenie priehradky dverí :

- Podľa smerovej šípky na obrázku nižšie stlačte priehradku oboma rukami a zatlačte hore, potom ju môžete vybrať.
- Po vybratí a vyčistení môžete umiestniť do inej pozície.

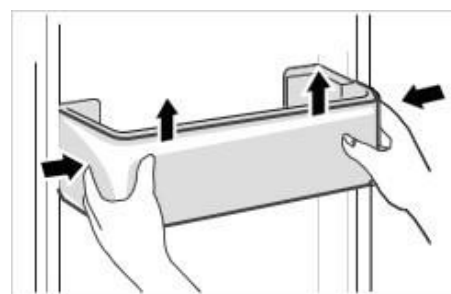

## Čistenie sklenenej police:

- Pretože najvnútornejšia časť obloženia chladničky, v ktorej sú police, má zarážku, musíte police zdvihnúť hore a potom ich môžete vybrať.
- Upravte alebo vyčistite police podľa svojich požiadaviek.

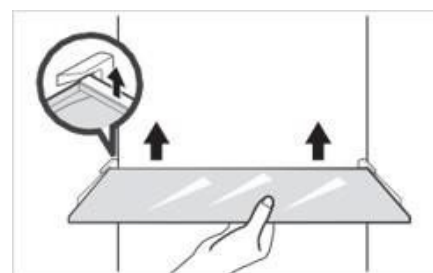

## Čistenie priehradky na ovocie a zeleninu

- Vyberte obsah krabice. Držte rukoväť krabice a úplne ju vytiahnite, kým sa nezastaví.
- Zdvihnite skrinku hore a vyberte ju .

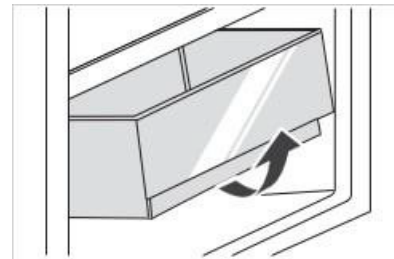

Prístroj nikdy nečistite parným čističom.

## Odmrazovanie:

Chladnička je vyrobená na princípe chladenia vzduchom, a preto má funkciu automatického odmrázovania. Námrazu vzniknutú v dôsledku zmeny ročného obdobia alebo teploty je možné odstrániť aj ručne odpojením spotrebiča od napájania alebo utretím suchou utierkou.

Interval odmrázovania:

Teplota okolia	Interval medzi cyklami rozmrazovania	Čas	Špecifické podmienky
32 °C	Minimum dva rozmrazovacie intervaly ( $\Delta$ td -min)	12 h	Zvýšené využitie, časté otváranie dverí.
	Maximum dva rozmrazovacie intervaly ( $\Delta$ td -max)	96 h	Nízka vlhkosť, dvere nie sú často otvárané, nie je nastavený špeciálny režim.

## Výmena svetla

Tento výrobok obsahuje svetelný zdroj, ktorého trieda energetickej účinnosti je **G**.

Svetlo vo vnútri chladničky využíva diódu LED. Ak ju chcete vymeniť, obráťte sa na popredajný servis alebo autorizovaného technika.

Všetky informácie, ktoré potrebujete na kontaktovanie našich autorizovaných technikov a popredajného servisu, nájdete v časti "KONTAKTY A INFORMÁCIE".

## Riešenie problémov



**Pozor! Pokiaľ sa vyskytne akákoľvek anomália, odpojte spotrebič zo siete. Odstraňovanie závad smie vykonávať iba kvalifikovaný elektrikár alebo kompetentná osoba.**

Ak sa počas prevádzky vyskytne akákoľvek anomália, skontrolujte nasledujúce body, než zavoláte náš autorizovaný popredajný servis alebo kvalifikovaného odborníka.

Problém	Možná príčina
Nefunkčný spotrebič	<ul style="list-style-type: none"><li>• Skontrolujte, či je spotrebič pripojený k napájaniu alebo či je zástrčka v dobrom kontakte.</li><li>• Skontrolujte, či nie je napätie príliš nízke.</li><li>• Skontrolujte, či nedošlo k výpadku napájania alebo či nedošlo k výpadku obvodu.</li></ul>
Zápach	<ul style="list-style-type: none"><li>• Páchnuce potraviny musia byť pevne zabalené.</li><li>• Skontrolujte, či nie sú pokazené potraviny.</li><li>• Vyčistite vnútro chladničky.</li></ul>
Dlhodobá prevádzka kompresora	<ul style="list-style-type: none"><li>• Dlhá prevádzka chladničky je v lete normálna.</li><li>• Keď je okolitá teplota vysoká a zároveň je v spotrebiči príliš veľa potravín naraz.</li><li>• Potraviny musia pred vložením do spotrebiča vychladnúť.</li><li>• Dvere sa otvárajú príliš často.</li></ul>
Nesvieti svetlo	<ul style="list-style-type: none"><li>• Skontrolujte, či je chladnička pripojená k napájaniu a či nie je poškodené osvetlenie.</li><li>• Nechajte svetlo vymeniť u odborníka.</li></ul>
Dvierka nejde správne zavrieť	<ul style="list-style-type: none"><li>• Dvere sa zasekávajú o obaly s potravinami, vložených je príliš veľa potravín.</li><li>• Chladnička je naklonená.</li></ul>
Hlasné zvuky	<ul style="list-style-type: none"><li>• Skontrolujte, či je podlaha v rovine a či je chladnička je umiestnená stabilne.</li><li>• Skontrolujte, či je príslušenstvo umiestnené na správnych miestach.</li></ul>

Problém	Možná príčina
Tesnenie dverí netesní	<ul style="list-style-type: none"> <li>• Odstráňte cudzie telesá z tesnenia dverí.</li> <li>• Tesnenie dverí zahrejte a ochladte, aby sa obnovilo (alebo ho ohrejte elektrickým sušičom alebo použite horúci uterák na jeho zahriatie).</li> </ul>
Nádrž na vodu preteká	<ul style="list-style-type: none"> <li>• V priehradke je príliš veľa potravín alebo uložené potraviny obsahujú príliš veľa vody.</li> <li>• Dvere nie sú správne zatvorené, čo má za následok tvorbu námrazy v dôsledku nasávania vzduchu a zvýšenie množstva vody v dôsledku odmrazovania.</li> </ul>
Horúca skriňa	<ul style="list-style-type: none"> <li>• Pokiaľ sa skriňa zahrieva v dôsledku vysokej okolitej teploty, skladovania príliš veľkého množstva potravín alebo pri vypnutom kompresore, zaistite dobré vetranie, ktoré pomôže odvádzať teplo.</li> </ul>
Kondenzácia na povrchu	<ul style="list-style-type: none"> <li>• Kondenzácia na vonkajšom povrchu a tesnenie dverí chladničky je normálna, pokiaľ je okolitá vlhkosť príliš vysoká. Kondenzáciu jednoducho zotrite čistou utierkou.</li> </ul>
Abnormálny hluk	<ul style="list-style-type: none"> <li>• Hučanie: Kompresor môže počas prevádzky vydávať bzučivé zvuky, ktoré sú hlasné, najmä pri spúšťaní alebo zastavovaní. To je normálne.</li> <li>• Pískanie: Chladivo cirkulujúce vo vnútri spotrebiča môže vydávať škripavé zvuky, čo je normálne.</li> </ul>

❗ Pri bežnej prevádzke spotrebiča môžu byť počuť niektoré zvuky (prevádzkový cyklus kompresora, automatické odmrazovanie, cirkulácia chladiaceho plynu v spotrebiči atď.).

 Ak nemôžete zistiť príčinu anomálie, zavolajte iba náš autorizovaný popredajný servis alebo kvalifikovaného odborníka.

# KONTAKTY A INFORMÁCIE

## Vzťahy so zákazníkmi

Ďalšie informácie o našich produktoch alebo nás môžete kontaktovať :

- Navštívte naše webové stránky: [www.de-dietrich.com](http://www.de-dietrich.com)

## Servis a opravy,

Všetky opravy spotrebiča musí vykonávať kvalifikovaný odborník, ktorý má akreditáciu na prácu s touto značkou.

Pri kontaktovaní uveďte úplný odkaz na váš spotrebič (model, typ, sériové číslo). Tieto informácie sú uvedené na identifikačnom štítku umiestnenom v ľavej dolnej časti chladničky (nad policou alebo za priehradkou na drobné potraviny).

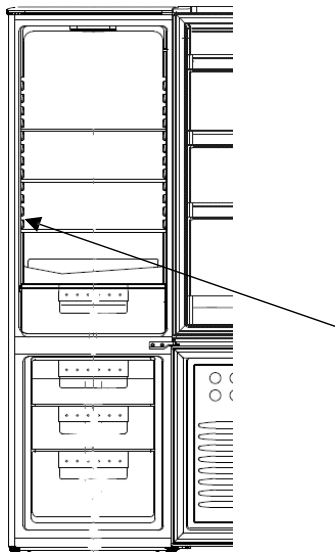

Odkaz	
Sériové číslo	
Typ	
Model	
Odkaz na službu	

Zoznam schválených servisných stredísk nájdete na našich webových stránkach [www.de-dietrich.com](http://www.de-dietrich.com) kde sú k dispozícii aj informácie o náhradných dieloch.

## Originálne náhradné diely

Pri servise požadujte použitie iba originálnych náhradných dielov.



Minimálna doba pre sprístupnenie náhradných dielov uvedených v európskom nariadení 2019-2019-EÚ a dostupných najmä užívateľovi spotrebiča je 10 rokov za podmienok stanovených v vyššie uvedenom nariadení.

## Záruka

Ak chcete využiť záruky, kontaktujte svojho predajcu. Výrobca neposkytuje na chladiace zariadenie žiadnu obchodnú záruku.