

**TABLE DES MATIÈRES**

MISES EN GARDE IMPORTANTES .....	2
DESCRIPTION DU PRODUIT .....	5
AVANT D'INSTALLER VOTRE LAVE-VAISSELLE .....	8
INSTRUCTIONS D'INSTALLATION .....	8
AVANT DE CHARGER LES PANIERS.....	9
CHARGEMENT DU LAVE-VAISSELLE .....	10
AJUSTER LE PANIER SUPÉRIEUR .....	12
PLIER LE PORTE-TASSES .....	12
PLIER LES POINTES .....	13
UTILISATION DE L'ADOUUCISSEUR D'EAU .....	13
UTILISATION DES DISTRIBUTEURS DE RINÇAGE ET DE DÉTERGENT .....	14
PROGRAMMES DE LAVAGE .....	16
DÉMARRER UN CYCLE DE LAVAGE .....	18
NETTOYAGE ET ENTRETIEN.....	20
GUIDE DE DÉPANNAGE .....	23
SPÉCIFICATIONS.....	25
INFORMATION SUR LE PRODUIT.....	26
MISE AU REBUT.....	28

**MISES EN GARDE IMPORTANTES**  
**MERCI DE BIEN VOULOIR LIRE LES CONSIGNES DE SÉCURITÉ**  
**ATTENTIVEMENT AVANT D'UTILISER L'APPAREIL ET CONSERVER**  
**POUR RÉFÉRENCE ULTÉRIEURE.**

**Avertissements**

- Cet appareil est destiné à être utilisé dans des applications domestiques et analogues telles que:
  - les coins cuisines réservés au personnel des magasins, bureaux et autres environnements professionnels;
  - les fermes;
  - l'utilisation par les clients des hôtels, motels et autres environnements à caractère résidentiel;
  - les environnements de type chambre d'hôtes.
- Si le câble d'alimentation est endommagé, il doit être remplacé par le fabricant, son service après vente ou des personnes de qualification similaire afin d'éviter un danger.
- Cet appareil peut être utilisé par des enfants âgés d'au moins 8 ans et par des personnes ayant des capacités physiques, sensorielles ou mentales réduites ou dénuées d'expérience ou de connaissance, s'ils (si elles) sont correctement surveillé(e)s ou si des instructions relatives à l'utilisation de l'appareil en toute sécurité leur ont été données et si les risques encourus ont été appréhendés.  
Les enfants ne doivent pas jouer avec l'appareil.  
Le nettoyage et l'entretien par l'utilisateur ne doivent pas être effectués par des enfants sans surveillance.
- En ce qui concerne les informations détaillées sur la méthode et la fréquence du nettoyage, référez-vous dans la section "NETTOYAGE

ET ENTRETIEN” en pages 20-22.

- Les ouvertures de ventilation ne doivent pas être obstruées par un tapis.
- Les ensembles de raccordement neufs fournis avec l'appareil doivent être utilisés; il convient de ne pas réutiliser les ensembles de raccordement usagés.
- Le nombre maximal de couverts à laver par ce lave-vaisselle est de 15 couverts.
- Il convient que la porte ne soit pas laissée en position ouverte dans la mesure où cela pourrait présenter un danger de basculement.
- En ce qui concerne les informations détaillées sur la façon de charger le lave-vaisselle, référez-vous dans la section “ Chargement du lave-vaisselle ” en pages 10-12.
- MISE EN GARDE: Les couteaux et les autres ustensiles pointus doivent être placés dans le panier pointe vers le bas ou en position horizontale.
- La pression maximale admissible pour l'arrivée d'eau est de 1 MPa. La pression minimale admissible pour l'arrivée d'eau est de 0,04 MPa.
- La fiche de prise de courant doit demeurer facilement accessible après l'installation de l'appareil.

### **Précautions de sécurité**

- L'installation et les réparations doivent être effectuées par du personnel qualifié.
- Cet appareil est conçu pour une utilisation domestique seulement.

- Pour éviter tout risque de choc électrique, n'immergez pas l'appareil, le câble ou la prise d'alimentation dans de l'eau ou dans tout autre liquide.
- Éteignez et débranchez l'appareil avant le nettoyage et l'entretien.
- Ne vous asseyez pas et ne vous tenez pas debout sur la porte ou sur la grille du lave-vaisselle.
- Ne faites pas fonctionner votre lave-vaisselle si tous les panneaux de l'appareil ne sont pas correctement en place.
- Lorsque vous faites fonctionner le lave-vaisselle, ouvrez soigneusement la porte, car de l'eau peut être éjectée.
- Ne placez pas d'objet lourd sur la porte lorsqu'elle est ouverte. L'appareil pourrait basculer vers l'avant.
- Certains détergents pour lave-vaisselle sont fortement alcalins. Ils peuvent être extrêmement dangereux s'ils sont avalés. Évitez tout contact avec la peau et les yeux et éloignez les enfants du lave-vaisselle lorsque la porte est ouverte.
- Ne lavez pas d'articles en plastique à moins qu'ils ne portent la mention « peut être lavé au lave-vaisselle » ou l'équivalent.
- Utilisez uniquement les détergents et les agents de rinçage recommandés pour un lave-vaisselle automatique.
- N'utilisez jamais de savon, de détergent à lessive ou de détergent pour le lavage des mains pour le lave-vaisselle.
- Ne modifiez pas les boutons de contrôle.
-  Instructions de mise à la terre :
  - \* Cet appareil doit être raccordé à la terre. En cas de dysfonctionnement ou de panne, la mise à la terre réduira le

risque de choc électrique en fournissant un chemin de moindre résistance du courant électrique. Cet appareil est équipé d'une fiche de mise à la terre.

- \* La fiche doit être branchée dans une prise de courant appropriée qui est installée et mise à la terre conformément à tous les codes et règlements locaux.
- \* Un mauvais branchement de l'équipement de mise à la terre conducteur peut entraîner le risque d'une décharge électrique.
- \* Vérifiez auprès d'un électricien qualifié ou un représentant au service de la clientèle si vous n'êtes pas sûr(e) que l'appareil est correctement raccordé à la terre.
- \* Ne modifiez pas la fiche fournie avec l'appareil. Si la fiche ne correspond pas à la prise, faites installer une prise appropriée par un électricien qualifié.

## DESCRIPTION DU PRODUIT

---

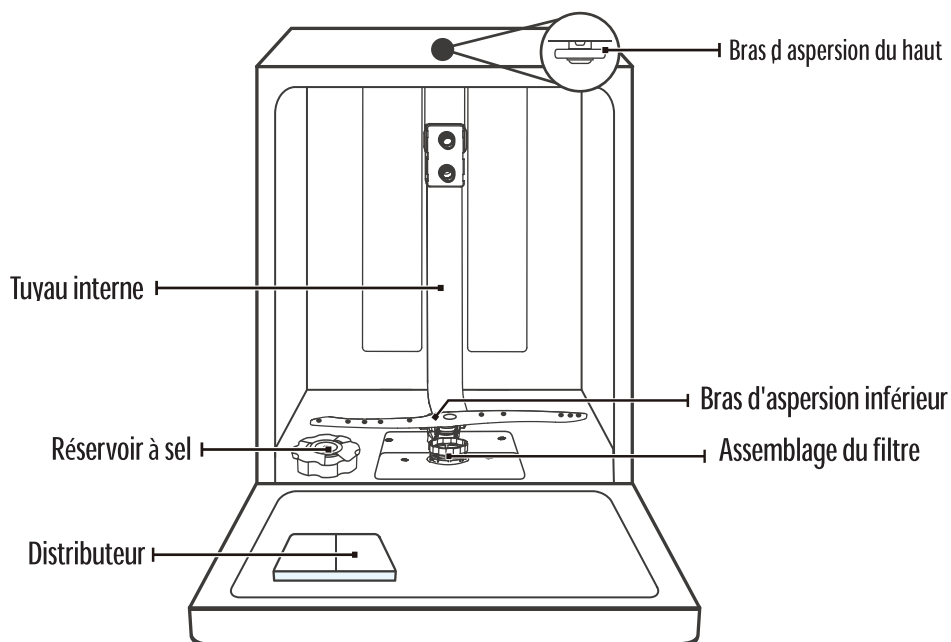

Étagère à couverts

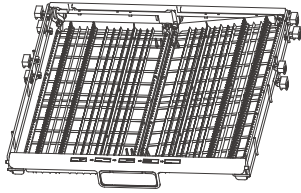

Panier supérieur

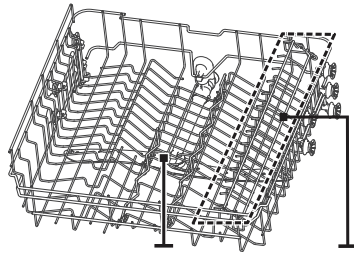

Bras d'aspersion supérieur

Étagère à verres supérieur

Panier inférieur

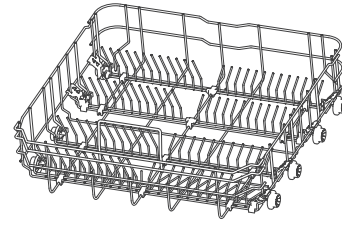

## Panneau de contrôle



### Côté gauche du panneau de contrôle



Bouton marche/arrêt

### Côté droit du panneau de contrôle

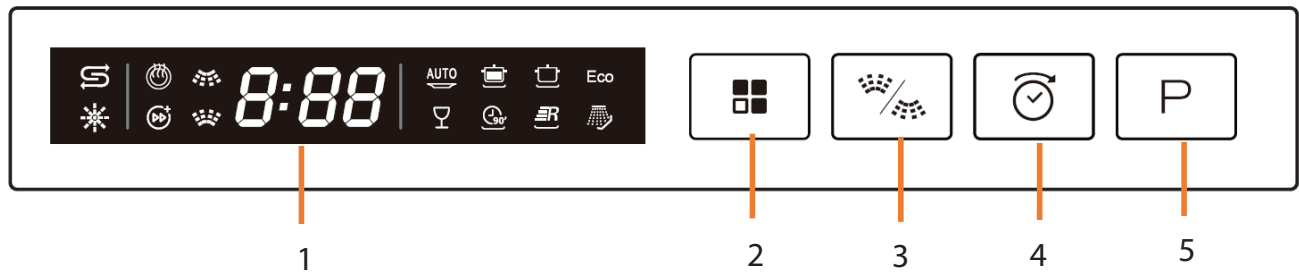



#### 1 Affichage

- Affiche les voyants et la durée du programme de lavage :



			<b>Eco</b>				
Auto	Intensif	Universel	ECO	Verres	90 minutes	Express	Rinçae



- Affiche le délai de départ différé, le réglage de la dureté de l'eau et les codes d'erreur

- Affiche les voyants de statut

	
Rajouter du sel	Rajouter du liquide de rinçage

- Affiche les voyants des bras d'aspersion

Indiquent sur quels paniers, supérieur () , inférieur (  ) ou les deux, le programme de lavage est réglé.

- Affiche les voyants Extra sec () et Vitesse Turbo+ ()

2  Touche Mode

3  Touche Double aspersion

4  Touche Départ Différé

5  Touche Programme de lavage

### Affichage externe



L'affichage externe est utilisé pour montrer :

- La durée totale du programme choisi ;
- L'heure de départ différé ;
- Les codes d'erreur.

## AVANT D'INSTALLER VOTRE LAVE-VAISSELLE

Avant de brancher votre lave-vaisselle dans une prise électrique, vérifiez que la tension indiquée sur la plaque signalétique de votre appareil correspond à la tension du secteur domestique. Cet appareil doit être relié à la terre. Le fabricant n'est pas responsable des dommages se produisant à cause de l'utilisation de l'appareil sans mise à la terre.

**AVERTISSEMENT :** Coupez l'alimentation électrique avant d'installer votre lave-vaisselle.

## INSTRUCTIONS D'INSTALLATION

Votre lave-vaisselle peut être installé dans différents emplacements de votre cuisine s'il y a un espace suffisant et une bonne accessibilité pour le raccordement / branchement de votre lave-vaisselle à l'alimentation en eau / vidange et à l'alimentation électrique.

Ne branchez pas l'appareil à une rallonge électrique pour éviter des dangers potentiels.

### Raccordement à l'eau froide

**!** L'installation du tuyau doit être effectuée par des professionnels.

Raccordez le tuyau d'alimentation en eau fourni à un connecteur fileté de 3/4 " et assurez-vous qu'il est bien serré.

Si les conduites d'eau sont neuves ou n'ont pas été utilisées pendant une période prolongée, laissez l'eau couler pour que l'eau soit claire. Cette précaution est nécessaire pour éviter le risque de bloquer l'arrivée d'eau et d'endommager l'appareil.

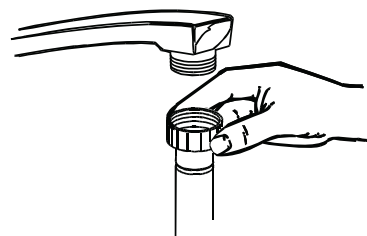

### Connexion du tuyau de vidange

Insérez le tuyau de vidange dans un tuyau d'évacuation ou une colonne d'évacuation.

Fixez le tuyau de vidange au mur en utilisant le raccord de siphon fourni. L'extrémité du tuyau doit être raccordée à un tuyau d'évacuation dont la hauteur maximale doit être de 500 mm à 1000 mm au-dessus de la base du lave-vaisselle.

Le diamètre de la colonne d'évacuation doit être d'au moins 40 mm afin de permettre une entrée d'air autour de l'extrémité du tuyau d'évacuation.

**!** Veuillez fixer solidement le tuyau de vidange dans la position A ou la position B.

L'installation du tuyau doit être effectuée par des professionnels.

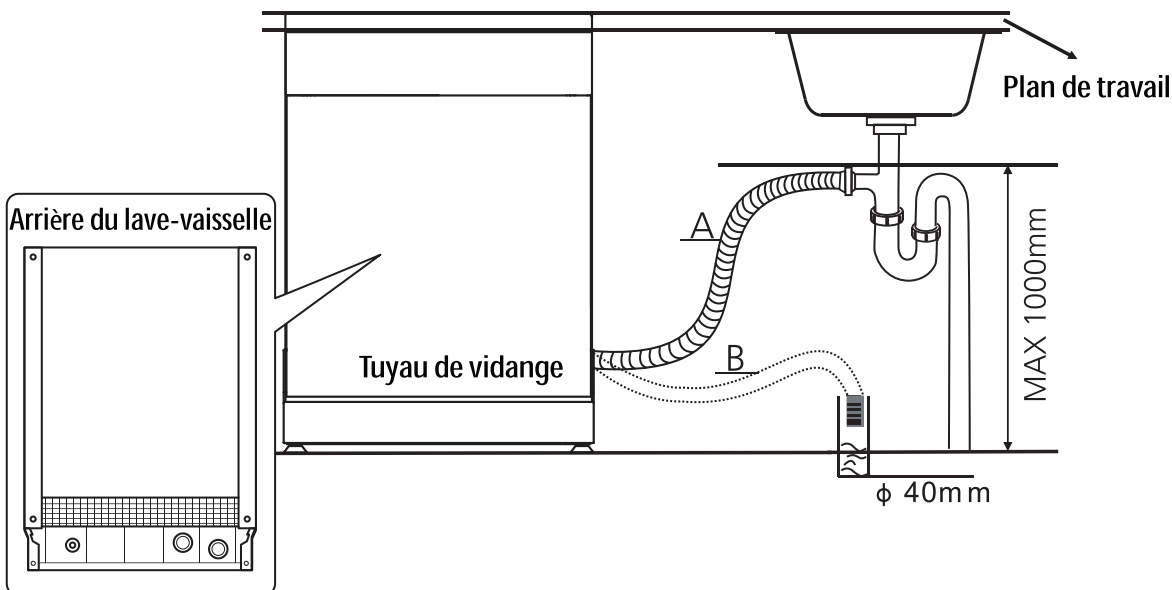

En cas de fuite, fermez immédiatement l'alimentation en eau et inspectez intégralement les raccords du tuyau. Resserrez les raccordements si nécessaire.

Si pour une raison quelconque vous ne parvenez pas à arrêter la fuite vous-même, demandez conseil à un plombier qualifié.

## Branchements électriques



L'installation de l'équipement électrique doit être effectuée par des professionnels.

- N'utilisez pas de rallonge électrique, ni d'adaptateur avec cet appareil.
- Ne coupez pas et ne retirez pas la connexion de mise à la terre du câble d'alimentation dans aucune circonstance.

Assurez-vous que la tension et la fréquence du lave-vaisselle correspondent à celles indiquées sur la plaque signalétique. Branchez la fiche uniquement dans une prise électrique correctement mise à la terre. Si la prise électrique à laquelle l'appareil doit être connecté n'est pas adaptée à la fiche, remplacez-la au lieu d'utiliser un adaptateur ou un adaptateur similaire car ils pourraient provoquer une surchauffe et des brûlures.

Assurez-vous que la mise à la terre est correcte avant l'utilisation.

## Mise à niveau

Placez le lave vaisselle sur une surface plane et stable.

Il est essentiel que le lave vaisselle soit installé parfaitement d'aplomb, faute de quoi il risque de mal fonctionner. Le cas échéant, réglez les pieds pour corriger la position.

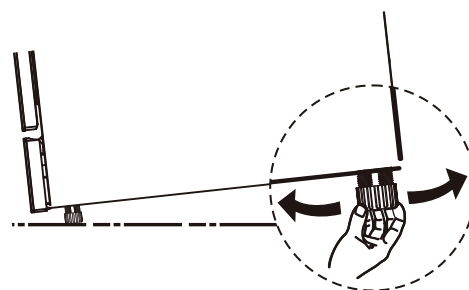

## AVANT DE CHARGER LES PANIERS

- Enlevez les restes d'aliments volumineux (par exemple les os), car ils pourraient boucher le filtre ou endommager la pompe de lavage.
- Faites tremper les poêles et les casseroles au fond desquelles il y a des restes brûlés avant de les placer dans les paniers.

## AVERTISSEMENTS :

- Veillez à ce que les plats soient solidement positionnés en sorte qu'ils ne puissent pas se renverser ou bloquer la rotation des bras d'aspersion pendant le cycle de lavage.
- Les récipients, tels que les tasses, verres, bols et pots, doivent toujours être placés avec leur ouverture vers le bas et leurs cavités inclinées pour permettre à l'eau d'en sortir.
- N'empilez pas la vaisselle.
- Ne placez pas les verres trop près les uns des autres, car ils risquent de s'entrechoquer et de se casser.
- Placez les articles les plus grands ou les plus difficiles à nettoyer dans le panier inférieur.
- Veillez à ce que les articles à laver soient conçus pour pouvoir être lavés dans un lave-vaisselle.

## Articles ne pouvant pas être lavés dans un lave-vaisselle :

- Assiettes, pots et plats en bois
- Articles d'artisanat
- Plats en plastique (sauf s'il est indiqué qu'ils peuvent être lavés dans un lave-vaisselle)
- Plats et objets en cuivre, zinc, étain ou laiton.
- Plats en aluminium
- Vaisselle et couverts en argent
- Verre et cristal
- Articles décorés

# CHARGEMENT DU LAVE-VAISSELLE

## Charger les paniers supérieur et inférieur

- Le panier supérieur est conçu pour les articles délicats et légers, par exemple les verres, tasses, soucoupes, bols et plats peu profonds.
- Le panier inférieur est conçu pour les casseroles, couvercles, assiettes, saladiers, couverts, etc.
- Les plats de service et les grands couvercles doivent être placés sur les bords du panier en veillant à ce qu'ils ne gênent pas la rotation du bras de lavage.
- Placez les articles en sorte que l'eau puisse atteindre toutes les surfaces.

### Panier supérieur

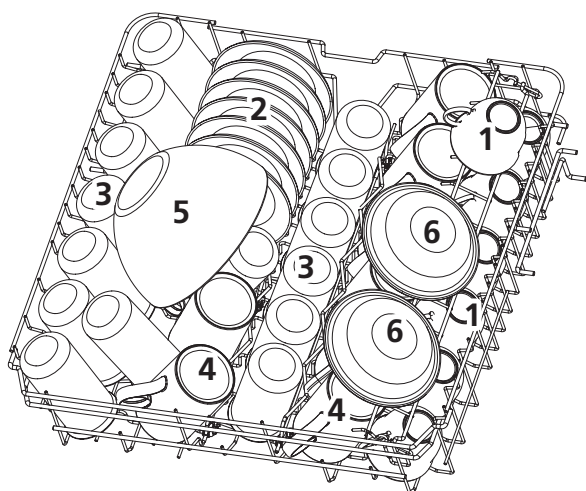

1. Tasses
2. Soucoupes
3. Verres
4. Bols
5. Bol en verre
6. Bols à dessert
7. Plat pour le four

### Panier inférieur

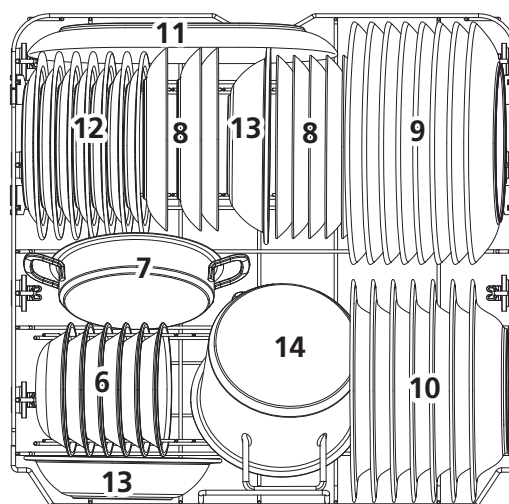

7. Plat pour le four
8. Assiettes à dessert
9. Assiettes
10. Assiettes creuses
11. Plat ovale
12. Petites assiettes en mélamine
13. Bols en mélamine
14. Petite marmite

## Charger le panier à couverts

Placez les couverts dans le panier.

Le bras d'aspersion du haut ne doit pas être bloqué par les articles.

Pendant le chargement, veillez à ne pas vous blesser avec les lames des couteaux.

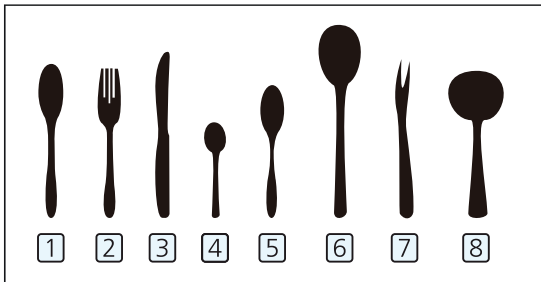
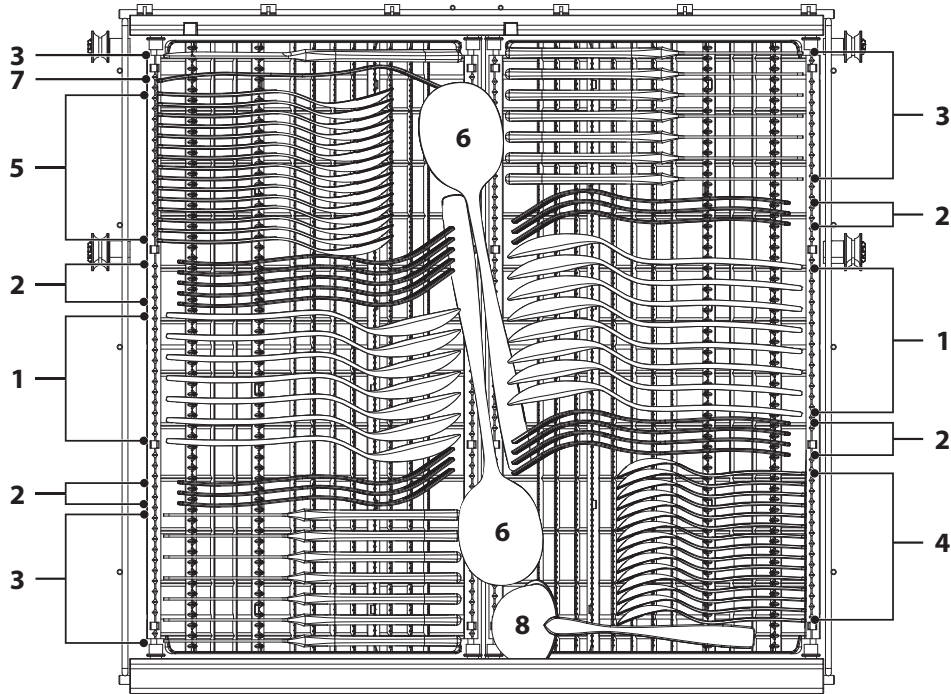

1. Cuillères à soupe

2. Fourchettes

3. Couteaux

4. Cuillères à café

5. Cuillères à dessert

6. Cuillères de service

7. Fourchettes de service

8. Louches à sauce



Ne laissez aucun objet dépasser du bas de la cuve.  
Chargez toujours les ustensiles tranchants avec le tranchant vers le bas !

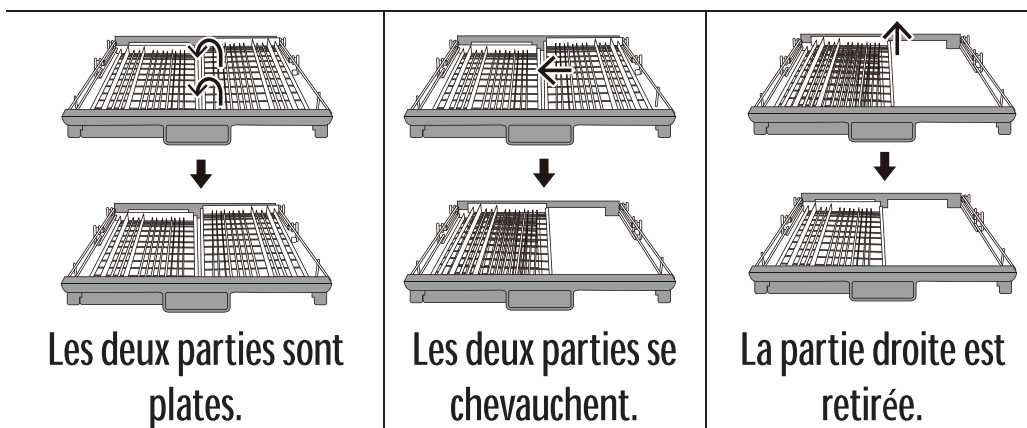

## AJUSTER LE PANIER SUPÉRIEUR

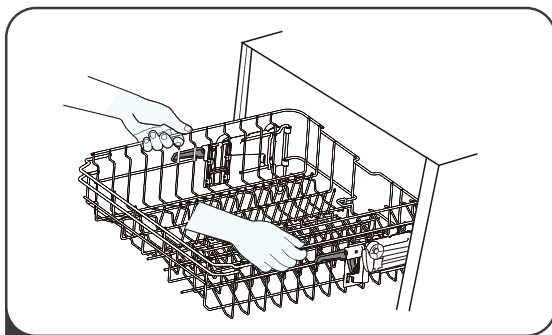

**1** Pour soulever le panier supérieur, il suffit de soulever le panier par le centre de chaque côté jusqu'à ce que le panier se verrouille en position supérieure. Il n'est pas nécessaire de soulever la poignée de réglage.

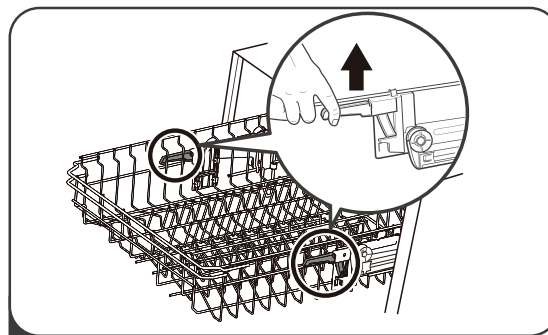

**2** Pour abaisser le panier supérieur, soulevez les poignées de réglage de chaque côté pour libérer le panier et abaissez-le en position inférieure.

## PLIER LE PORTE-TASSES

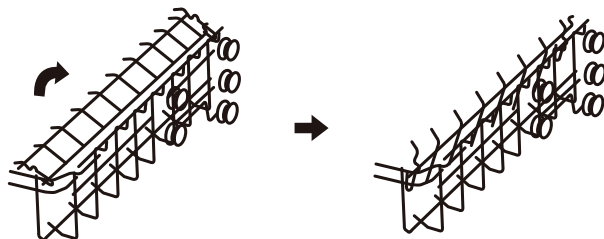

Pour faire de la place pour des articles plus grands dans le panier supérieur, soulevez le porte-tasses. Vous pouvez ensuite incliner les grands verres contre le porte-tasses. Vous pouvez également l'enlever lorsque son utilisation n'est pas nécessaire.

## PLIER LES POINTES

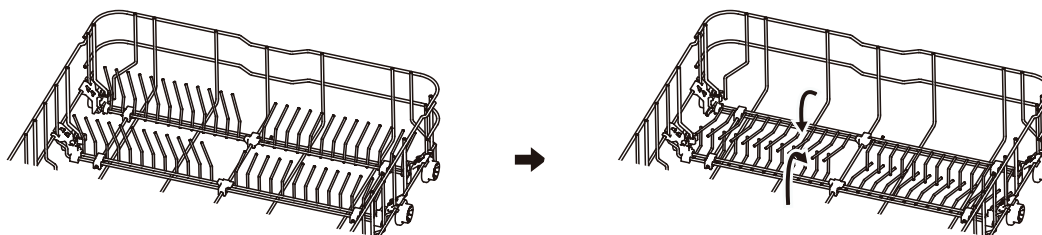

Les pointes du panier inférieur servent à tenir les assiettes et les plateaux. Elles peuvent être rabattues pour laisser plus de place aux articles volumineux.

## UTILISATION DE L'ADOUCCISSEUR D'EAU

La dureté de l'eau dépend d'un endroit à un autre. Si l'eau utilisée dans votre lave-vaisselle est dure, il y aura des dépôts sur la vaisselle. Cet appareil est équipé d'un adoucisseur d'eau spécial fonctionnant avec du sel spécifiquement conçu pour éliminer les minéraux de l'eau.

### ATTENTION :

- Utilisez exclusivement du sel spécifiquement formulé pour les lave-vaisselles domestiques.
- **N'utilisez pas de sel de table**, car il contient des substances insolubles pouvant endommager le système d'adoucissement d'eau.
- **Remplissez le réservoir à sel avant de démarrer le programme de lavage.** Ainsi, la solution excessivement saline sera immédiatement évacuée par l'eau. La présence prolongée d'eau salée dans le réservoir peut provoquer de la corrosion.

### Régler la consommation de sel

1. Une fois que le lave-vaisselle est en marche, accédez au mode de réglage de la consommation de sel en maintenant la touche  $\text{P}$  enfoncé jusqu'à ce que H3 s'affiche.
2. Appuyez plusieurs fois sur  $\text{P}$  pour sélectionner le réglage adapté à la dureté de l'eau.
3. Appuyez sur  $\text{P}$  pour confirmer les réglages.

DURETÉ DE L'EAU				Afficher	Consommation de sel (grammes / cycle)
°d H	°f H	° Clarke	mmol / l		
0 – 5	0 – 9	0 – 6	0 – 0,94	H1	0
6 – 11	10 – 20	7 – 14	1,0 – 2,0	H2	9
12 – 17	21 – 30	15 – 21	2,1 – 3,0	H3	12
18 – 22	31 – 40	22 – 28	3,1 – 4,0	H4	20
23 – 34	41 – 60	29 – 42	4,1 – 6,0	H5	30
35 – 55	61 – 98	43 – 69	6,1 – 9,8	H6	60

Réglages d'usine : H3

### REMARQUE :

1°d H = 1,25 °Clarke = 1,78 °f H = 0,178 mmol/l

°d H : Degré allemand    °f H : Degré français    °Clarke : Degré britannique

## Remplissage du réservoir à sel

Ne rajoutez du sel dans le réservoir que si l'indicateur lumineux du sel  s'allume.

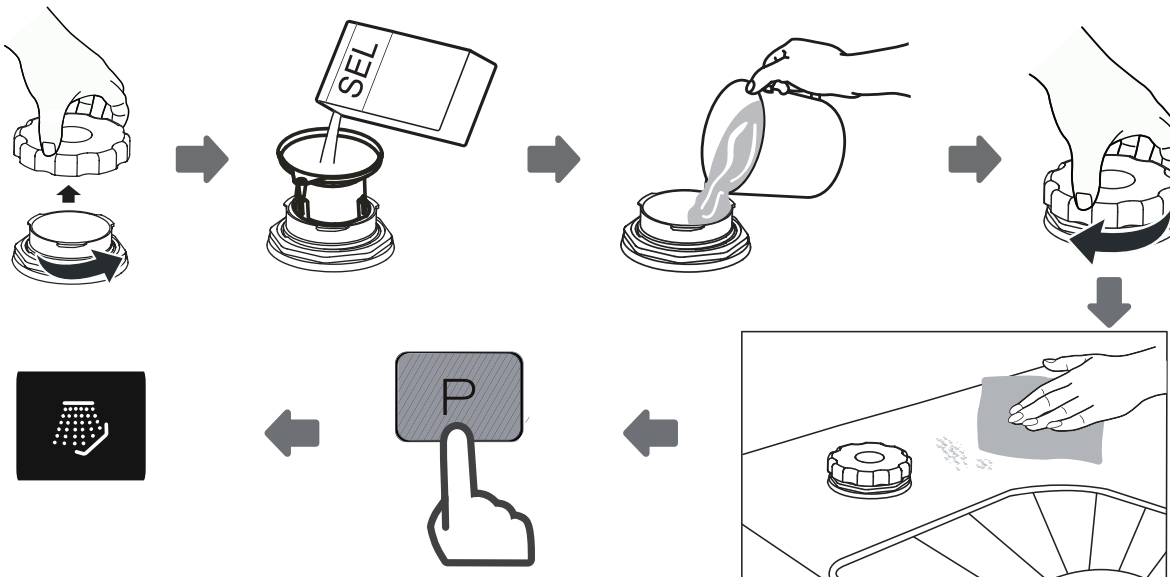

1. Retirez le panier inférieur puis dévissez et enlevez le bouchon du réservoir à sel.
2. Placez l'extrémité de l'entonnoir (fourni) dans le trou et versez environ 1,5 kg de sel pour lave-vaisselle.
3. Remplissez le réservoir à sel jusqu'à sa limite maximale avec de l'eau.  
Il est normal qu'une petite quantité d'eau sorte du réservoir à sel.
4. Revissez fermement le bouchon.
5. Retirez tout le sel qui est tombé autour de l'ouverture du récipient et dans la cuve.

### AVERTISSEMENT !

Le sel est corrosif, il est fortement recommandé de lancer un programme le plus court possible sans vaisselle après chaque remplissage du récipient de sel afin de laver le sel qui aurait pu être déversé dans la cuve.

**REMARQUE :** En fonction de la manière dont le sel se dissout, l'indicateur d'avertissement du sel  peut rester allumé même si le réservoir à sel est rempli.

## UTILISATION DES DISTRIBUTEURS DE RINÇAGE ET DE DÉTERGENT

### Fonction du liquide de rinçage

Le liquide de rinçage est libéré pendant le rinçage final pour éviter que l'eau ne forme des gouttelettes sur la vaisselle, ce qui laisserait des traces ou des traînées. Il améliore également le séchage en empêchant l'eau d'adhérer à la vaisselle.

**AVERTISSEMENT !** Utilisez uniquement du liquide de rinçage pour lave-vaisselle. Ne remplissez jamais le distributeur de liquide de rinçage avec d'autres substances (par exemple un agent nettoyant pour lave-vaisselle, un détergent liquide). Cela endommagerait votre appareil.

### Fonction du détergent

Les ingrédients chimiques qui composent le détergent sont nécessaires pour enlever, écraser et distribuer toute les saletés hors du lave-vaisselle.

### AVERTISSEMENT !

- Utilisation correcte du détergent  
Utilisez uniquement du détergent conçu spécifiquement pour lave-vaisselle. Conservez le détergent dans un endroit frais et sec.  
Mettez le détergent en poudre dans le distributeur juste avant de démarrer le programme de lavage.
- **Le détergent pour lave-vaisselle est corrosif ! Maintenez-le hors de portée des enfants.**

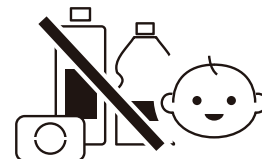

## Remplissage du distributeur de liquide de rinçage

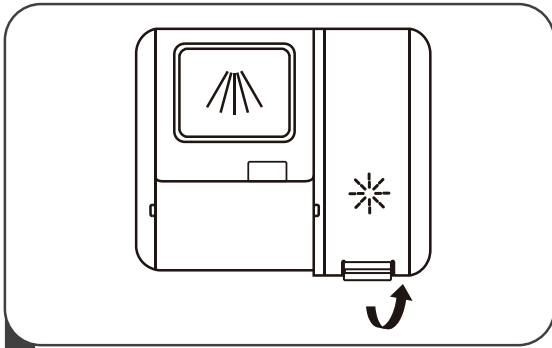

- 1** Retirez le bouchon du distributeur de liquide de rinçage en soulevant le bouchon.

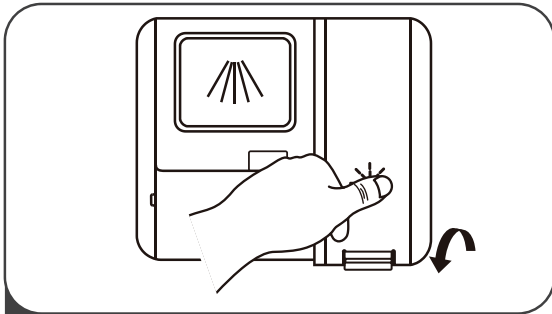

- 3** Refermez le bouchon.

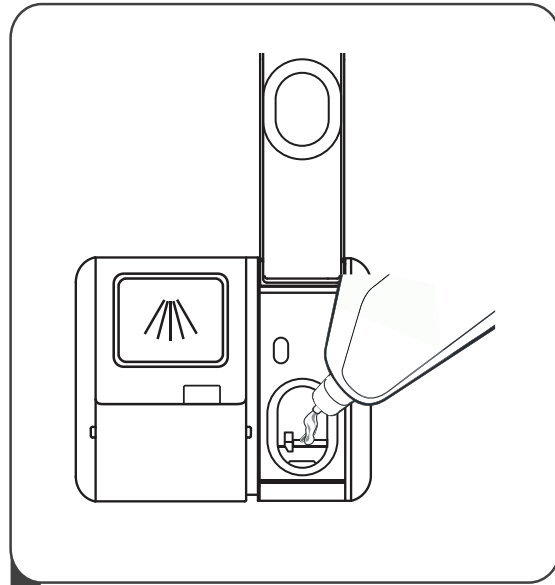

- 2** Versez le liquide de rinçage dans le distributeur, en faisant attention de ne pas trop en mettre.

## Réglage du distributeur du liquide de rinçage

Pour obtenir une meilleure performance de séchage avec un liquide de rinçage limité, le lave-vaisselle est conçu pour que l'utilisateur ajuste la consommation. Suivez les étapes ci-dessous :

1. Mettez le lave-vaisselle en marche.
2. Dans les 60 secondes après la mise sous tension du lave-vaisselle, appuyez et maintenez enfoncé **P** durant environ 5 secondes puis appuyez sur

 pour accéder le mode de réglage.

- L'écran affiche d3.

3. Appuyez plusieurs fois sur **P** pour sélectionner le réglage adapté.
4. Le réglage sera confirmé si aucune opération n'est activée avant environ 5 secondes

Affichage	Quantité de liquide de rinçage (mL)
d1	1.2
d2	2.4
d3	3.6
d4	4.8
d5	6.0

## Remplissage du distributeur de détergent

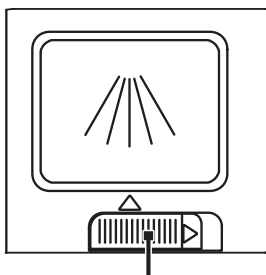

- 1.** Faites glisser le contrôle vers la droite pour ouvrir le bouchon du distributeur de détergent.

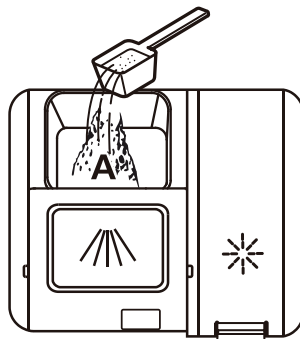



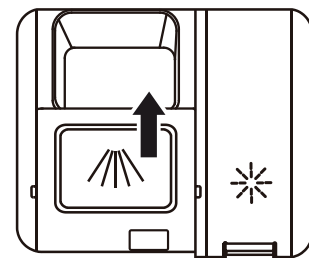



- 2.** Ajoutez du détergent dans le compartiment.



- 3.** Fermez le bouchon en le faisant glisser vers l'avant et en appuyant dessus.

## PROGRAMMES DE LAVAGE

Programme	Type de vaisselle	Description du cycle	Détergent Prélavage / Lavage principal	Durée du programme (minutes)	Energie (kWh)	Consommation d'eau (L)	Besoin de liquide de rinçage ?
<b>AUTO</b> 	Lavage à détection automatique pour la vaisselle légèrement, normalement ou extrêmement sale.	Prélavage (45 °C) Lavage (55-65°C) Rinçage Rinçage (50-55°C) Séchage	$\frac{4}{19g}$ (1 ou 2 pastilles)	85-150	0,850-1.550	8,5-18	Oui
	Pour une vaisselle légèrement sale, normale ou très sale, avec ou sans résidus d'aliments séchés	Prélavage (50°C) Lavage (65°C) Rinçage Rinçage Rinçage (60°C) Séchage	$\frac{4}{19g}$ (1 ou 2 pastilles)	205	1,500	16,6	Oui
	Pour une vaisselle normalement sale	Prélavage (45°C) Lavage (55°C) Rinçage Rinçage (55°C) Séchage	$\frac{4}{19g}$ (1 ou 2 pastilles)	175	0,980	13,6	Oui
<b>Eco</b> (*EN60436)	Pour la vaisselle raisonnablement sale, par exemple, marmites, assiettes, verres et poêles légèrement sales	Lavage (50°C) Rinçage Rinçage (45°C) Séchage	$\frac{4}{19g}$ (1 ou 2 pastilles)	230	0,758	9,8	Oui
	Pour une vaisselle peu sale et les verres	Prélavage Lavage (50°C) Rinçage (50°C) Rinçage (50°C) Séchage	$\frac{4}{19g}$ (1 pastille)	120	0,950	13,5	Oui
	Pour une vaisselle normalement sale nécessitant un lavage rapide	Lavage (60°C) Rinçage Rinçage (50°C) Séchage	$\frac{4}{19g}$ (1 pastille)	90	1,180	12,5	Oui



	Un lavage plus court pour une vaisselle peu sale ne nécessitant pas de séchage	Lavage (45°C) Rinçage (45°C)	23 g	30	0,820	11,2	Non
	Pour rincer les salissures non adhérentes des plats	Prélavage	S.O.	15	S.O.	4,1	Non

#### REMARQUE :

(\*EN 60436) : Ce programme est le cycle test, Informations de test comparatif selon la norme EN 60436.

- Le programme eco convient au lavage d'une vaisselle normalement sale, qu'il constitue le programme le plus efficace en termes de consommations combinées d'énergie et d'eau et qu'il est utilisé pour évaluer la conformité de l'appareil avec la législation européenne en matière d'écoconception.
- Charger le lave-vaisselle ménager jusqu'à la capacité indiquée par le fabricant contribuera à économiser de l'énergie et de l'eau.
- Le prérinçage manuel de la vaisselle augmente la consommation d'énergie et d'eau et n'est pas recommandé.
- Laver la vaisselle au moyen d'un lave-vaisselle consomme généralement moins d'énergie et d'eau en fonctionnement que de laver la vaisselle à la main quand le lave-vaisselle ménager est utilisé conformément aux instructions du fabricant.
- Les valeurs données pour les programmes autres que le programme eco sont purement indicatives.

## DÉMARRER UN CYCLE DE LAVAGE

1. Ouvrez le robinet d'eau.
2. Ouvrez la porte du lave-vaisselle.
3. Inspectez les filtres.
  - Assurez-vous qu'ils sont propres et correctement positionnés. Référez-vous au paragraphe « Nettoyage et entretien ».
4. Vérifiez qu'il y a du sel et du liquide de rinçage dans l'appareil.
5. Chargez la vaisselle.
  - Vérifiez que les bras d'aspersion peuvent tourner librement.
6. Ajoutez la quantité requise de détergent dans le distributeur conformément aux indications du tableau « Programmes de lavage ».
7. Appuyez sur  pour démarrer le lave-vaisselle.
8. Appuyez plusieurs fois sur  pour sélectionner le programme de lavage souhaité.
  - Le témoin lumineux du programme correspondant s'allume.
  - **Minuteur de démarrage différé** : Le minuteur de démarrage différé vous permet de différer le démarrage du programme de lavage de 1 heure à 24 heures.



Appuyez plusieurs fois sur  jusqu'à ce que l'heure de démarrage différée souhaitée s'affiche à l'écran.

Une fois le minuteur de départ différé réglé, fermez la porte pour activer cette fonction.

Pour annuler le départ différé, appuyez plusieurs fois sur  jusqu'à ce que l'affichage indique "H:00".



9. Si vous voulez activer d'autres fonctions, appuyez plusieurs fois sur  jusqu'à ce que
  - le voyant de la fonction désirée s'allume.

La fonction Extra sec  ne peut être utilisée qu'avec les programmes Intensif, Universel, Éco, Verres et 90 minutes. Quand cette fonction est activée, le lave-vaisselle augmente la température à la fin du programme pour améliorer le séchage.

  - La fonction Vitesse Turbo+  ne peut être utilisée qu'avec les programmes Intensif, Universel, Éco, Verres et 90 minutes. Quand cette fonction est activée, le lave-vaisselle réduit la durée du programme tout en augmentant légèrement la quantité d'eau et la consommation électrique.
10. Appuyez plusieurs fois sur  pour sélectionner le bras de lavage supérieur, inférieur ou les deux paniers durant un cycle de lavage.
  - le(ou les) indicateur(s) correspondant(s) s'allumera(ont) sur l'écran.
11. Refermez bien la porte du lave-vaisselle.
  - Le cycle de lavage démarre.
12. Une fois le programme terminé, le lave-vaisselle sonnera et s'arrêtera.
  - Si le lave-vaisselle est réglé pour un départ différé, il n'émet pas d'avertissement sonore.
  - Si l'option départ différé à été programmé, le lave-vaisselle ne bipera pas à la fin du cycle ( afin de ne pas déranger sur un fonctionnement nocturne).

Sur les panneaux d'affichage supérieurs et externes, « 0:00 » clignotera 8 secondes, puis « Fin » s'affichera.

Si l'utilisateur ouvre ou ferme la porte du lave-vaisselle, ou appuie sur un bouton autre que le bouton  d'alimentation, l'écran affichera « -:-- ».

Après un certain temps sans aucune autre action, les écrans s'éteindront et le lave-vaisselle s'arrêtera complètement.
13. Attendez 15 minutes environ avant d'ouvrir la porte du lave-vaisselle pour éviter des brûlures.
14. Sortez la vaisselle de l'appareil.
13. La porte s'ouvrira un peu automatiquement pour aider à obtenir de meilleures performances de séchage.
  - La fonction d'ouverture automatique de la porte n'est pas disponible pour les programmes  et .
14. Ouvrez complètement la porte pour décharger la vaisselle.



#### AVERTISSEMENT !

- Le cycle de lavage ne pourra pas démarrer si la porte du lave-vaisselle est ouverte ou si elle est mal fermée.
- N'ouvrez pas la porte tant que le lave-vaisselle fonctionne : vous risqueriez de vous brûler avec les jets d'eau bouillante.

#### Ajouter de la vaisselle supplémentaire

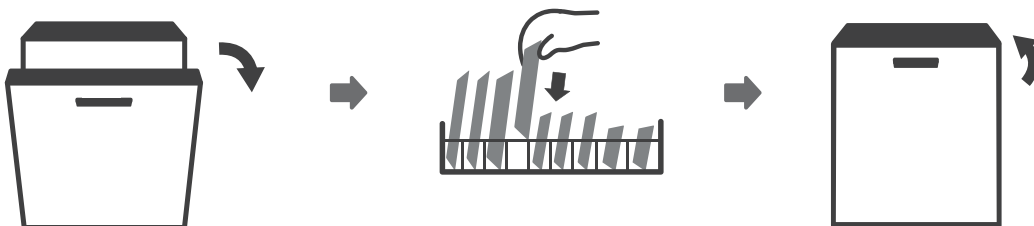

Un plat oublié peut être ajouté à tout moment avant l'ouverture du distributeur de détergent. Si tel est le cas, suivez les instructions ci-dessous :

1. Ouvrez un peu la porte pour arrêter le lavage.
2. Une fois que les bras d'aspersion ont cessé de fonctionner, vous pouvez ouvrir complètement la porte.
3. Ajoutez les plats oubliés.
4. Fermez la porte.
5. Le programme reprend à partir du point où vous l'avez interrompu.

### Changement d'un programme de lavage en cours

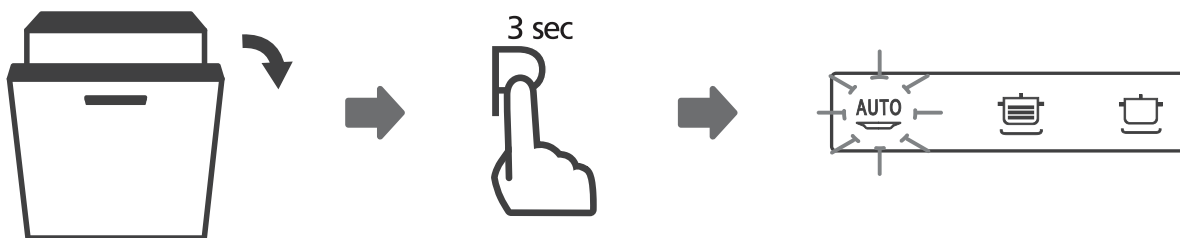

Un cycle de lavage ne peut être modifié que s'il a fonctionné pendant une courte période, sinon le détergent aura déjà été libéré et le lave-vaisselle aura déjà vidangé l'eau de lavage. Dans ce cas, le lave-vaisselle doit être réinitialisé et le distributeur de détergent doit être rempli. Pour réinitialiser le lave-vaisselle, suivez les instructions ci-dessous :

1. Ouvrez un peu la porte pour arrêter le lavage. Une fois que les bras d'aspersion ont cessé de fonctionner, vous pouvez ouvrir complètement la porte.
2. Appuyez et maintenez les boutons **P** enfoncés durant plus de 3 secondes – le programme sera annulé. Vous entendrez un bip sonore.
3. Appuyez plusieurs fois sur **P** pour sélectionner un nouveau programme.
  - Le nouveau numéro du programme sélectionné s'allume.
4. Fermez la porte pour démarrer le nouveau programme.

### COMPTEUR D'UTILISATIONS

Lorsque le cordon d'alimentation est branché, mais que le lave-vaisselle n'est pas en marche, Ouvrir la porte pour accéder au panneau de contrôle, appuyez sur la touche  et maintenez-la enfoncée pendant 5 secondes, l'écran du lave-vaisselle affichera le nombre de cycle.



Exemples :

0:00 s'affiche pendant deux secondes, puis 6:32 s'affiche pendant deux secondes, puis l'affichage s'éteint. Soit 632 cycles au total effectués.

0:09 s'affiche pendant deux secondes, puis 0:80 s'affiche pendant deux secondes, puis l'affichage s'éteint. Soit 9080 cycles au total effectués.

## NETTOYAGE ET ENTRETIEN

- Éteignez et débranchez toujours l'appareil avant de le nettoyer.
- Pour éviter que de l'eau ne pénètre dans les composants électriques et de verrouillage de la porte, n'utilisez pas de spray nettoyant.
- N'utilisez pas de nettoyeurs abrasifs ou de tampons à récurer car ils peuvent endommager le revêtement de la surface.

Ce lave-vaisselle nettoie la vaisselle en aspergeant un mélange d'eau propre et de détergent (sous pression) sur la surface sale des ustensiles. L'eau est pompée par le bras d'aspersion en rotation, passe par un filtre qui enlève les restes de nourriture et les particules sales, puis retourne dans le bras d'aspersion.

L'eau sale est pompée et remplacée par de l'eau propre à la fin de chaque cycle (le nombre de fois dépend du cycle utilisé).

### REMARQUE :

Une eau trop dure affecte le fonctionnement du lave-vaisselle. L'eau dure provoque également des dépôts d'hydroxyde de calcium (pellicule blanche) et/ou de tartre sur la surface intérieure en inox de la cuve et sur la résistance du lave-vaisselle, située dans le puisard sous la grille amovible du filtre.

Pour minimiser les conséquences de ce problème, il est recommandé de faire fonctionner le lave-vaisselle à vide avec 1 verre de vinaigre blanc (au moins une fois par semaine).

### Nettoyage de la porte et du joint de porte

Nettoyez régulièrement les joints de la porte avec un chiffon doux et humide pour éliminer les dépôts d'aliments.

Lors du chargement du lave-vaisselle, des résidus d'aliments et de boissons peuvent s'égoutter sur les côtés de la porte du lave-vaisselle. Ces surfaces sont en dehors de la cuve de lavage et ne sont pas accessibles par l'eau des bras d'aspersion. Tout dépôt doit être essuyé avant la fermeture de la porte.

### Nettoyage du panneau de contrôle

Si un nettoyage est nécessaire, essuyez le panneau de contrôle uniquement avec un chiffon doux et humide.

### Nettoyage du dispositif de filtrage

Le dispositif de filtrage situé à la base de la cuve de lavage retient les gros débris du cycle de lavage. Les gros débris récupérés peuvent obstruer les filtres. Vérifiez régulièrement l'état des filtres et nettoyez-les au besoin sous l'eau courante. Suivez les étapes ci-dessous pour nettoyer les filtres dans la cuve de lavage.

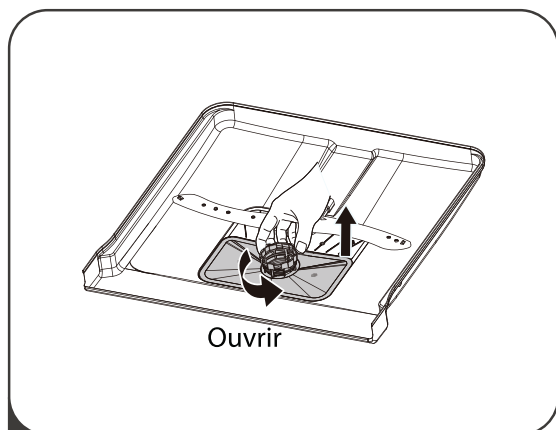

- 1 Tenez le filtre pour gros débris et faites-le pivoter dans le sens inverse des aiguilles d'une montre pour le déverrouiller. Soulevez le filtre et retirez-le du lave-vaisselle.

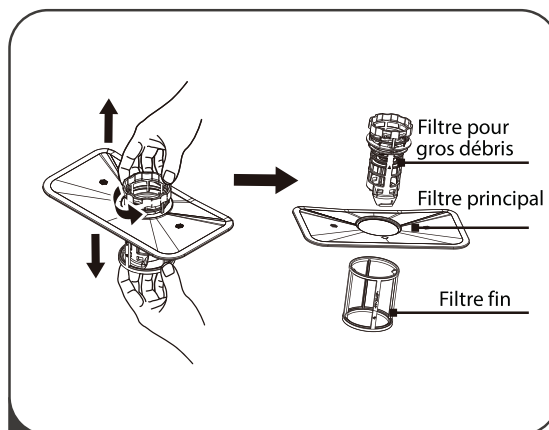

- 2 Retirez le filtre fin du dispositif de filtrage. Détachez le filtre pour gros débris du filtre principal en pressant doucement les languettes du haut et en le tirant.

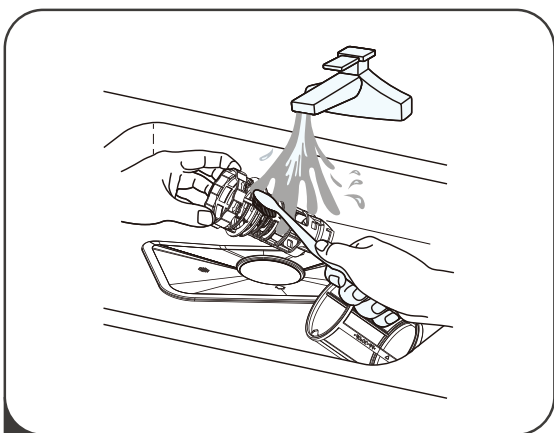

- 3** Rincez les filtres en les passant sous l'eau courante.  
Pour un nettoyage plus en profondeur, utilisez une brosse souple de nettoyage.

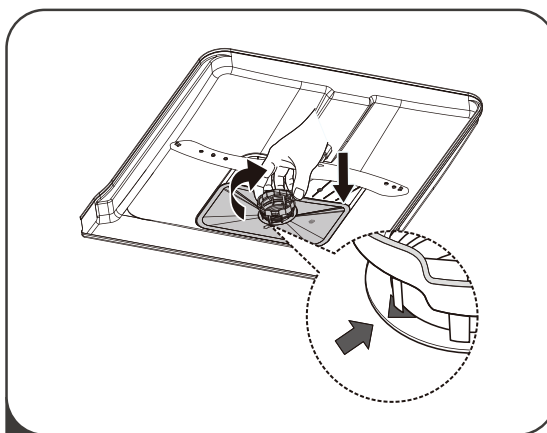

- 4** Réassemblez les filtres, replacez l'insert de filtre et faites-le pivoter dans le sens des aiguilles d'une montre jusqu'à la flèche de fermeture.

### AVERTISSEMENTS !

- Ne serrez pas trop les filtres. Remettez les filtres dans l'ordre, sinon de gros débris pourraient s'introduire dans le système et provoquer un blocage.
- N'utilisez jamais le lave-vaisselle sans les filtres en place. Un remplacement incorrect des filtres peut réduire le niveau de performance de l'appareil et endommager la vaisselle et les ustensiles.

### Nettoyage des bras d'aspersion

Il est nécessaire de nettoyer régulièrement les bras d'aspersion, faute de quoi les produits chimiques pour l'eau dure obstrueraient les jets des bras d'aspersion et les roulements.

Pour nettoyer les bras d'aspersion, suivez les instructions ci-dessous :

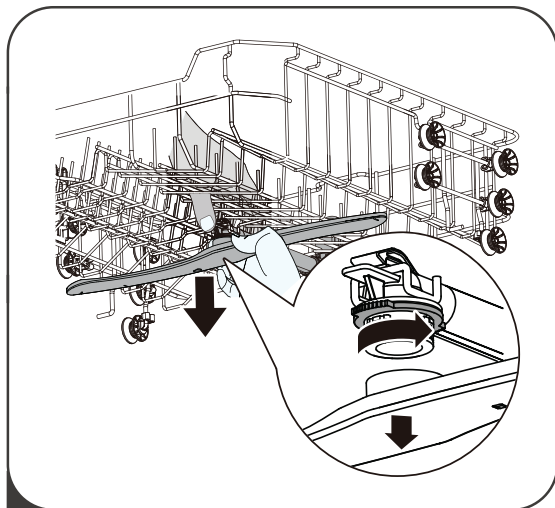

- 1** Pour retirer le bras d'aspersion supérieur, maintenez l'écrou au centre et tournez le bras d'aspersion dans le sens inverse des aiguilles d'une montre pour le retirer.

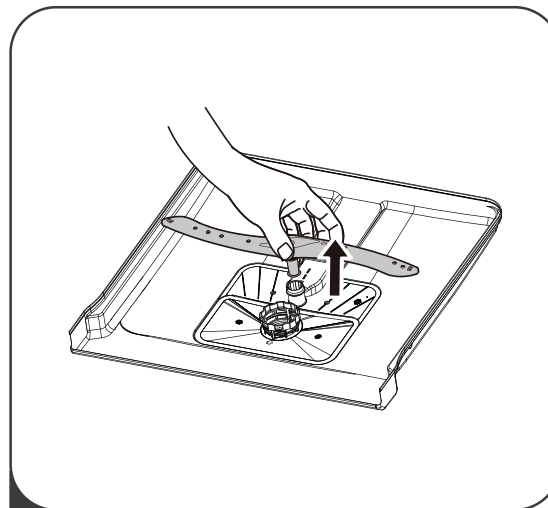

- 2** Pour retirer le bras d'aspersion inférieur, tirez le bras vers le haut.

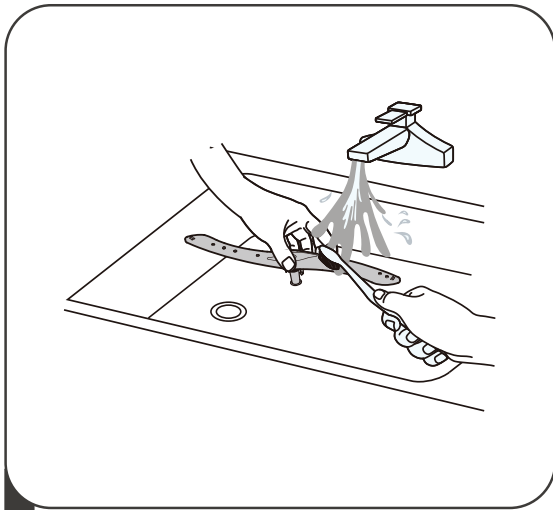

3

Lavez les bras à l'eau chaude savonneuse à l'aide d'une brosse souple.  
Remplacez-les après les avoir bien rincés.

### **Précautions contre le gel**

Veillez prendre des mesures de protection contre le gel sur le lave-vaisselle en hiver. Après chaque cycle de lavage, procédez comme suit :

1. Coupez l'alimentation électrique du lave-vaisselle à la source d'alimentation.
2. Fermez l'alimentation en eau et débranchez le tuyau d'arrivée d'eau de la vanne d'eau.
3. Vidangez l'eau du tuyau d'arrivée et de la vanne d'eau (utilisez une casserole pour recueillir l'eau).
4. Reconnectez le tuyau d'arrivée d'eau à la vanne d'eau.
5. Retirez le filtre du fond de la cuve et utilisez une éponge pour absorber l'eau du puisard.

### **Après chaque lavage**

Après chaque lavage, fermez l'alimentation en eau de l'appareil et laissez la porte légèrement ouverte afin que l'humidité et les odeurs ne restent pas emprisonnées à l'intérieur.

### **Pas de solvants ou de nettoyage abrasif**

Pour nettoyer l'extérieur et les pièces en caoutchouc du lave-vaisselle, n'utilisez pas de solvants ni de produits de nettoyage abrasifs. Utilisez uniquement un chiffon avec de l'eau tiède savonneuse.

Pour éliminer les taches ou les traces de la surface intérieure, utilisez un chiffon imbibé d'eau et un peu de vinaigre, ou un produit nettoyant spécialement conçu pour lave-vaisselle.

### **Lorsque le lave-vaisselle n'est pas utilisé pendant une longue durée**

Il est recommandé d'exécuter un cycle de lavage avec le lave-vaisselle vide puis retirez la fiche de la prise de courant, coupez l'alimentation en eau et laissez la porte de l'appareil légèrement ouverte. Cela permettra de préserver les joints de la porte et d'empêcher la formation d'odeurs dans l'appareil.

### **Déplacement de votre appareil**

Si vous devez déplacer l'appareil, essayez de le maintenir en position verticale. Si nécessaire, il peut être placé sur le dos.

### **Nettoyage des joints**

L'un des facteurs responsables de la formation d'odeurs dans le lave-vaisselle est la nourriture qui reste emprisonnée dans les joints. Un nettoyage régulier avec une éponge humide empêchera ces odeurs.

## GUIDE DE DÉPANNAGE

### Avant d'appeler pour une réparation

L'examen des tableaux des pages suivantes peut vous aider à solutionner le problème.

Problème	Causes possibles	Solution possible
Le lave-vaisselle ne démarre pas	Le fusible a grillé ou le disjoncteur s'est déclenché.	Changez le fusible ou réenclenchez le disjoncteur. Débranchez tous les autres appareils branchés sur le même circuit électrique que le lave-vaisselle.
	L'alimentation en électricité n'est pas activée.	Vérifiez que le lave-vaisselle est allumé et que sa porte est complètement fermée. Vérifiez que le câble électrique est bien branché dans la prise de courant.
	La porte n'a pas été correctement fermée.	Fermez complètement la porte.
L'eau n'est pas pompée dans le lave-vaisselle.	Le tuyau de vidange est plié.	Inspectez le tuyau de vidange.
	Les filtres sont encrassés.	Nettoyez les filtres (voir le paragraphe « Nettoyage des filtres »).
	L'évier de la cuisine est bouché.	Vérifiez que l'évier de la cuisine se vide correctement. Si l'évier de la cuisine ne se vide pas, demandez à un plombier de l'inspecter.
Il y a de la mousse dans la cuve.	Le détergent utilisé est inapproprié.	Utilisez exclusivement du détergent spécifiquement conçu pour les lave-vaisselles afin d'éviter qu'il n'y ait de la mousse. Si de la mousse se forme, ouvrez la porte du lave-vaisselle et attendez qu'elle se réduise. Ajoutez quelques litres (env 5L) d'eau froide au fond du lave-vaisselle. Fermez la porte du lave-vaisselle puis sélectionnez n'importe quel cycle. Initialement, le lave-vaisselle videra l'eau. Ouvrez la porte une fois la vidange terminée et vérifiez si la mousse a disparu. Si nécessaire, répétez cette opération.
	Du liquide de rinçage a été renversé.	Essuyez toujours tout liquide de rinçage qui aurait débordé.
Les surfaces intérieures de la cuve sont tachées.	Le détergent utilisé contient du colorant.	Assurez-vous que le détergent ne contient pas de colorant.
Les surfaces internes sont recouvertes d'un film blanc.	Il est dû aux minéraux contenus dans l'eau dure.	Nettoyez l'intérieur de la cuve avec une éponge humide et un détergent pour lave-vaisselle (portez des gants en caoutchouc). N'utilisez jamais aucun produit autre que des détergents spécifiquement conçus pour les lave-vaisselles afin d'éviter qu'il n'y ait de la mousse.
Il y a des traces de rouille sur les couverts.	Les couverts ne sont pas résistants à la corrosion.	Évitez de laver au lave-vaisselle les articles qui ne résistent pas à la corrosion.
	Un programme n'est pas exécuté après l'ajout de sel pour lave-vaisselle. Des traces de sel ont pénétrées dans le cycle de lavage.	Exécutez toujours un programme de lavage sans vaisselle après avoir ajouté du sel.
	Le bouchon du réservoir à sel est desserré.	Vérifiez que le bouchon est sécurisé.
Le lave-vaisselle est bruyant.	Les plats s'entrechoquent les uns contre les autres. Les bras d'aspersion percutent des plats.	Consultez le chapitre « Charger les paniers » pour repositionner la vaisselle.

La vaisselle n'est pas propre.	Les plats n'ont pas été correctement positionnés.	Consultez le chapitre « Charger les paniers ».
	Le programme de lavage sélectionné est trop doux.	Choisissez un programme plus intensif. Consultez le tableau « Programmes de lavage ».
	Une quantité insuffisante de détergent a été utilisée ou le détergent utilisé n'est pas approprié.	Utilisez davantage de détergent ou changez-en.
	Les bras d'aspersion sont bloqués.	Modifiez la position des plats pour qu'ils ne gênent pas la rotation des bras d'aspersion.
	Les filtres ne sont pas propres ou ne sont pas correctement positionnés.	Nettoyez et/ou installez correctement les filtres.
Nébulosité sur la verrerie	Combinaison d'eau douce avec trop de détergent	Utilisez moins de détergent si votre eau est douce et sélectionnez un cycle plus court pour laver la verrerie et la nettoyer.
Des taches blanches apparaissent sur la vaisselle et les verres	Les eaux dures peuvent provoquer des dépôts de tartre.	Ajoutez du détergent
Les plats ne sèchent pas bien.	Les plats n'ont pas été correctement positionnés.	Consultez le chapitre « Charger les paniers ».
	Le réservoir de liquide de rinçage est vide ou n'est pas assez rempli.	Augmentez la quantité de liquide de rinçage ou rajoutez-en.
	Un programme non approprié a été sélectionné.	Sélectionnez un programme dont la durée de lavage est plus longue.

### Codes d'erreur

Codes	Signification	Causes possibles	Solution Possible
E1	L'arrivée d'eau prend trop de temps.	Le robinet n'est pas ouvert, ou l'alimentation en eau est restreinte ou la pression d'eau est insuffisante.	Ouvrez le robinet d'eau. Vérifiez si le tuyau d'arrivée n'est pas bloqué. Augmentez la pression d'eau.
E3	La température requise n'est pas atteinte.	L'élément chauffant dysfonctionne	Contactez le service après-vente pour remplacer l'élément chauffant.
E4	Débordement	Certaines pièces du lave-vaisselle fuient.	Contactez le service après-vente pour réparer l'appareil ou faire remplacer des pièces.
E8	Défaillance de l'orientation de la valve de distribution	Circuit ouvert ou rupture de la valve distributrice	Contactez le service après-vente pour réparer l'appareil ou faire remplacer des pièces.
EC	Défaillance du système de contrôle de lavage	Le circuit imprimé ou le moteur tombe en panne	Contactez le service après-vente pour réparer l'appareil ou faire remplacer des pièces.
Ed	Défaillance de la communication entre le circuit imprimé principal avec le circuit imprimé d'affichage	Circuit ouvert ou rupture du câblage pour la communication.	Contactez le service après-vente pour réparer l'appareil ou faire remplacer des pièces.

### AVERTISSEMENTS !

- Au cas où l'eau déborderait, coupez l'arrivée d'eau avant d'appeler le réparateur.
- S'il y a de l'eau dans le bac de base en raison d'un trop-plein ou d'une petite fuite, il faut éliminer l'eau avant de remettre le lave-vaisselle en marche.

## SPÉCIFICATIONS

---

<b>Tension / fréquence nominale</b>	220-240V~ 50Hz
<b>Puissance nominale</b>	1760-2100 W
<b>Pression d'eau</b>	0,04 –1 MPa

## INFORMATION SUR LE PRODUIT

<b>Nom du fournisseur ou marque commerciale:</b> Etablissements Darty & fils ©   THOMSON				
<b>Adresse du fournisseur:</b> 9 Rue des Bateaux-Lavois, 94200 Ivry-sur-Seine, France				
<b>Référence du modèle:</b> THOMINOX38SILENCE2				
<b>Paramètres généraux du produit:</b>				
Paramètre	Valeur	Paramètre	Valeur	
Capacité nominale <sup>(1)</sup> (ps)	15	Dimensions en cm	Hauteur	85
			Largeur	60
			Profondeur	64
IEE <sup>(1)</sup>	43.9	Classe d'efficacité énergétique <sup>(1)</sup>	C	
Indice de performance de lavage <sup>(1)</sup>	1.125	Indice de performance de séchage <sup>(1)</sup>	1.065	
Consommation d'énergie en kWh [par cycle], sur la base du programme eco avec alimentation en eau froide. La consommation réelle d'énergie dépend des conditions d'utilisation de l'appareil.	0.758	Consommation d'eau en litres [par cycle], sur la base du programme eco. La consommation d'eau réelle dépend des conditions d'utilisation de l'appareil et de la dureté de l'eau.	9.8L	
Durée du programme <sup>(1)</sup> (h:min)	3:50	Type	à pose libre	
Émissions de bruit acoustique dans l'air <sup>(1)</sup> [dB(A) re 1 pW]	38	Classe d'émissions de bruit acoustique dans l'air <sup>(1)</sup>	A	
Mode arrêt (W) (le cas échéant)	-	Mode veille (W) (le cas échéant)	0.49	
Démarrage différé (W) (le cas échéant)	1.00	Mode veille avec maintien de la connexion au réseau (W) (le cas échéant)	-	
<b>Durée minimale de la garantie offerte par le fournisseur:</b> 24 mois				
<b>Informations supplémentaires:</b>				
Lien internet vers le site web du fournisseur où se trouvent les informations visées à l'annexe II, point 6, du règlement (UE) 2019/2022 de la Commission: <a href="http://www.darty.com/www.vandenborre.be">www.darty.com/www.vandenborre.be</a>				

<sup>(1)</sup> Pour le programme eco.

Ce produit a été fabriqué et vendu sous la responsabilité des Etablissements Darty et Fils (S.A.S).

THOMSON, et le logo THOMSON sont des marques utilisées sous licence par les Etablissements Darty et Fils (S.A.S)

– pour plus d'informations : [www.thomson-brand.com](http://www.thomson-brand.com).

Tous autres produits, services, dénominations sociales, marques, nom commerciaux, noms de produits et logos référencés ici sont la propriété de leurs titulaires respectifs.

Pour accéder aux informations sur le modèle stocées dans la base de données des produits :

Cliquer sur le lien

<https://eprel.ec.europa.eu/screen/product/dishwashers2019/1803682>



## SERVICE DE RÉPARATION ET PIÈCES DE RECHANGE

---

**Ne démontez pas et ne réparez pas l'appareil vous-même. Ne pas respecter cette consigne peut entraîner un choc électrique ou des blessures.**

Pour demander une réparation professionnelle et commander des pièces de rechange, veuillez vous adresser au service après-vente FNAC DARTY.

Les pièces de rechange pour vos appareils seront livrées sous 15 jours ouvrés après réception de la commande.

### **Veillez noter !**

Tous les appareils ont une garantie de 2 ans.

La garantie ne couvre pas les dommages causés par une mauvaise installation, une modification non autorisée, une auto-réparation ou une réparation non professionnelle.

Contactez-nous :

 <a href="http://www.darty.com">www.darty.com</a>  <b>0978 970 970</b> 24 heures / 24 7 jours / 7   9 Rue des Bateaux-Lavois, 94200 Ivry-sur-Seine, France	<b>Vanden Borre</b> <i>in alle vertrouwen</i>  <a href="http://www.vandenborre.be">www.vandenborre.be</a>  <b>02 334 00 00</b> 8h-18h Lundi à Samedi   Slesbroekstraat 101 1600 Sint-Pieters-Leeuw Belgium
---	--

## MISE AU REBUT



En tant que distributeur responsable, nous accordons une grande importance à la protection de l'environnement.

Nous vous encourageons à respecter les procédures correctes de mise au rebut de votre appareil, des piles et des éléments d'emballage. Cela aidera à préserver les ressources naturelles et à garantir qu'il soit recyclé d'une manière respectueuse de la santé et de l'environnement.

Vous devez jeter ce produit et son emballage selon les lois et les règles locales.

Puisque ce produit contient des composants électroniques et parfois des piles, le produit et ses accessoires doivent être jetés séparément des déchets domestiques lorsque le produit est en fin de vie.

Pour plus de renseignements sur les procédures de mise au rebut et de recyclage, contactez les autorités de votre commune.

Apportez l'appareil à un point de collecte local pour qu'il soit recyclé. Certains centres acceptent les produits gratuitement.

En raison des mises au point et améliorations constamment apportées à nos produits, de petites incohérences peuvent apparaître dans ces instructions. Veuillez nous excuser pour la gêne occasionnée.

Etablissements Darty & fils ©,  
9 Rue des Bateaux-Lavois, 94200 Ivry-sur-Seine, France  
20/11/2023

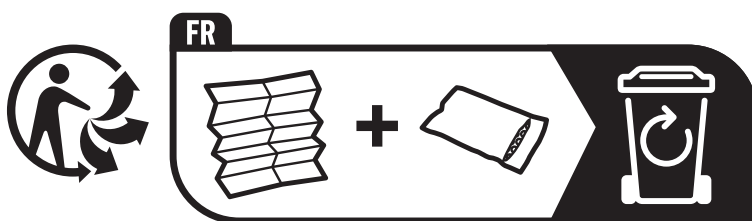

Points de collecte sur [www.quefairedemesdechets.fr](http://www.quefairedemesdechets.fr)  
Privilégiez la réparation ou le don de votre appareil !

**INHOUDSOPGAVE**

BELANGRIJKE VEILIGHEIDSVOORSCHRIFTEN.....	2
BESCHRIJVING VAN DE ONDERDELEN.....	5
VOORDAT U UW VAATWASMACHINE INSTALLEERT.....	7
INSTALLATIE-INSTRUCTIES.....	8
ALVORENS DE KORVEN TE VULLEN.....	9
DE VAATWASMACHINE VULLEN.....	10
DE BOVENSTE KORF AANPASSEN.....	12
HET BEKERREK DICHTKLAPPEN.....	12
DE PINNEN DICHTKLAPPEN.....	13
WATERONTHARDER GEBRUIKEN.....	13
HET GLANSSPOEL- EN VAATWASMIDDELBAKJE GEBRUIKEN.....	14
VAATWASPROGRAMMA'S.....	16
EEN WASCYCLUS STARTEN.....	18
REINIGING EN ONDERHOUD.....	20
PROBLEEMOPLOSSING.....	24
SPECIFICATIES.....	26
PRODUCTINFORMATIEBLAD.....	27
DIENST VOOR HERSTELLINGEN EN RESERVEONDERDELEN .....	28
VERWIJDERING.....	29

## BELANGRIJKE VEILIGHEIDSVOORSCHRIFTEN

---

LEES DE VOLGENDE VEILIGHEIDSINSTRUCTIES AANDACHTIG DOOR VOORDAT U HET APPARAAT IN GEBRUIK NEEMT EN BEWAAR ZE VOOR TOEKOMSTIG GEBRUIK.

### Waarschuwingen

- Dit apparaat is bestemd voor huishoudelijk gebruik of gelijksoortige toepassingen zoals:
  - personeelskeukens in winkels, kantoren en andere werkomgevingen;
  - boerderijen;
  - door klanten in hotels, motels en andere residentiële omgevingen;
  - bed-and-breakfasts.
- Als het netsnoer beschadigd is, moet dit worden vervangen door de fabrikant, een servicecentrum of een gekwalificeerd vakman.
- Dit apparaat kan worden gebruikt door kinderen vanaf 8 jaar en personen met verminderde fysieke, zintuiglijke of mentale vermogens of een gebrek aan ervaring en kennis, indien zij onder toezicht staan of instructies hebben gekregen over het veilige gebruik van het apparaat en als zij de gevaren ervan begrijpen. Kinderen mogen niet met het apparaat spelen. Reiniging en onderhoud mag zonder toezicht niet door kinderen worden uitgevoerd.
- Voor meer informatie over de reinigingsmethode en -frequentie, zie de sectie “Reiniging en onderhoud” op pagina’s 20-23.

- Belemmer de openingen niet door een tapijt.
- Gebruik de nieuwe slangen die met het apparaat zijn meegeleverd en gebruik geen oude slangen opnieuw.
- Het maximum aantal couverts dat door deze vaatwasmachine kan worden gewassen is 15.
- De deur dient niet open gelaten te worden, daar dit een struikelgevaar zou kunnen inhouden.
- Voor meer informatie over het vullen van de vaatwasmachine, raadpleeg de sectie "De vaatwasmachine vullen" op pagina's 10-12.
- **WAARSCHUWING:** Messen en ander keukengerei met scherpe punten moeten in de korf gestoken worden met de punt naar beneden of in een horizontale positie.
- De minimum toegestane ingaande waterdruk is 0,04 MPa.  
De maximum toegestane ingaande waterdruk is 1 MPa.
- De stekker moet na de installatie van het apparaat goed bereikbaar blijven.

### Veiligheidsmaatregelen

- Installatie en reparaties mogen alleen door een vakbekwame technicus worden uitgevoerd.
- Dit apparaat is alleen geschikt voor huishoudelijk gebruik binnenshuis.
- Dompel het snoer, de stekker of het apparaat niet onder in water of een andere vloeistof om het risico op elektrische schokken te beperken.
- Zet het apparaat altijd uit en haal de stekker uit het stopcontact

voordat u het apparaat reinigt of onderhoudt.

- Sta of zit niet op de deur of het afdruiprek van de vaatwasmachine.
- Gebruik uw vaatwasmachine niet tenzij alle panelen van de behuizing goed op hun plaats zijn.
- Open de deur voorzichtig wanneer de vaatwasmachine ingeschakeld is, water kan uit het apparaat spuiten.
- Plaats geen zware artikelen op of ga niet op de deur staan als het open staat. Het apparaat kan voorover kantelen.
- Bepaalde vaatwasmiddelen zijn zeer alkalisch. Deze kunnen zeer gevaarlijk zijn wanneer ingeslikt. Vermijd contact met huid en ogen en houd kinderen uit de buurt van de vaatwasmachine als de deur open is.
- Was geen plastic artikelen, tenzij ze vaatwasmachinebestendig of gelijkwaardig gemarkeerd zijn.
- Gebruik alleen vaatwasmiddelen en glansspoelmiddelen die voor een automatische vaatwasmachine ontworpen zijn.
- Gebruik nooit zeep, wasmiddelen of handafwasmiddelen in uw vaatwasmachine.
- Pas de bedieningsknoppen niet aan.
-  Aardingsinstructies:
  - \* Dit apparaat moet geaard zijn. In geval van een storing of defect beperkt de aarding het risico op een elektrische schok door te zorgen voor een weg van minste weerstand voor de elektrische stroom. Dit apparaat is voorzien van een geaarde stekker.
  - \* Steek de stekker in een gepast stopcontact dat volgens alle lokale codes en voorschriften is geïnstalleerd en geaard.

- \* Een onjuiste aansluiting van de aardleiding kan resulteren in een risico op een elektrische schok.
- \* Vraag advies aan een bekwame elektricien of reparateur als u twijfelt of het apparaat al dan niet juist geaard is.
- \* Verander niets aan de stekker van het apparaat. Als deze niet past, vraag aan een vakbekwame elektricien om een geschikt stopcontact te installeren.

## BESCHRIJVING VAN DE ONDERDELEN

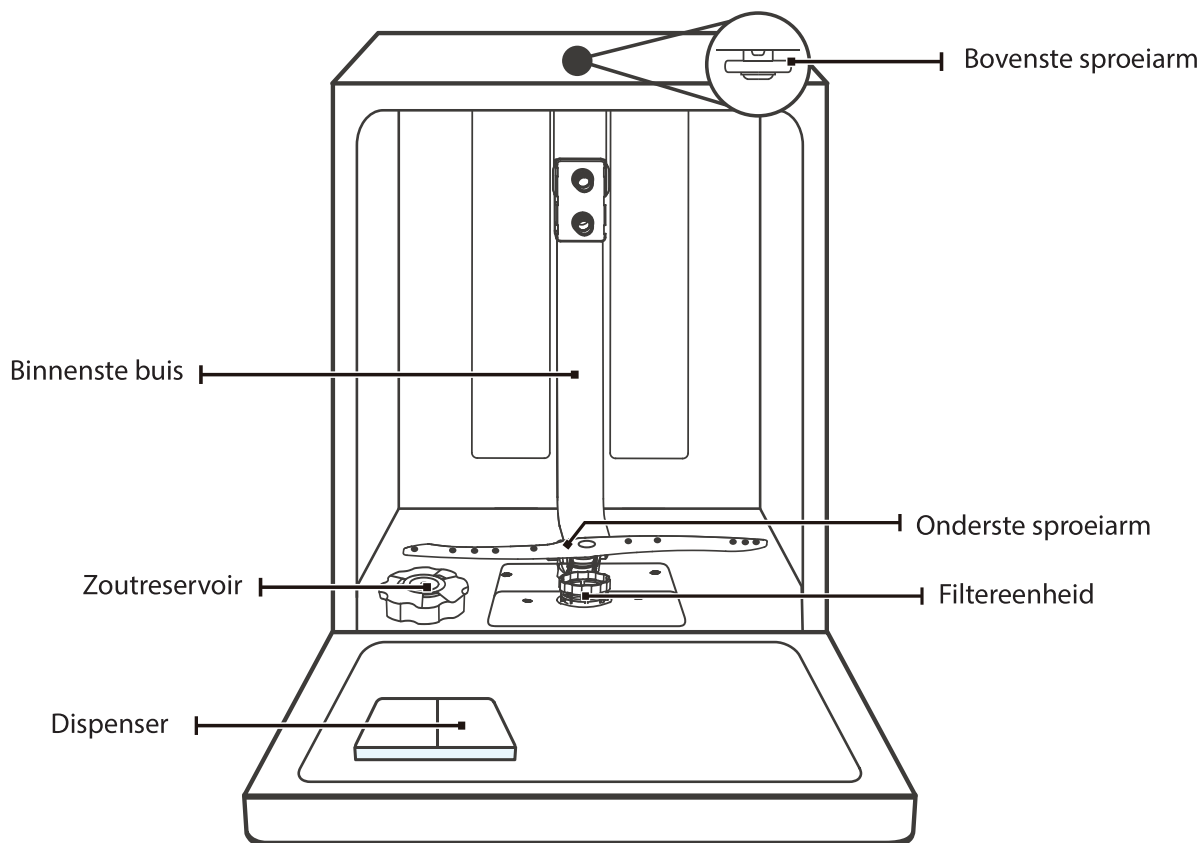

Bestekrek

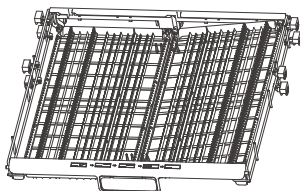

Bovenste korf

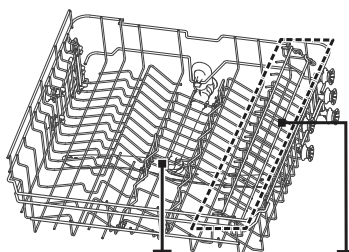

Bovenste sproeiarm Bekerrek

Onderste korf

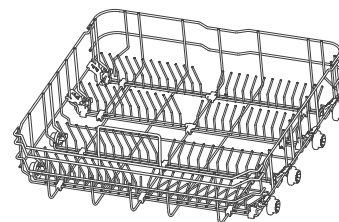

# Bedieningspaneel

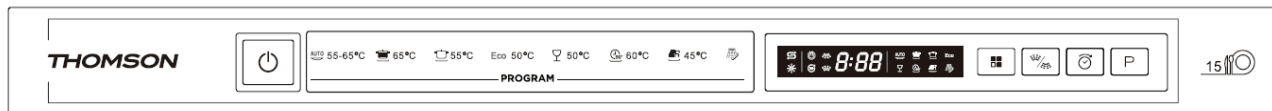

## Linker deel van het bedieningspaneel

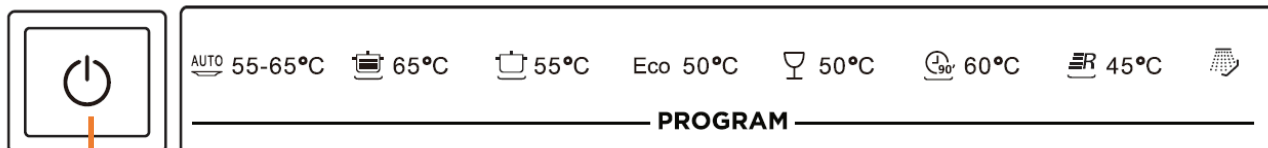

Aan/uit-knop

## Rachter deel van het bedieningspaneel

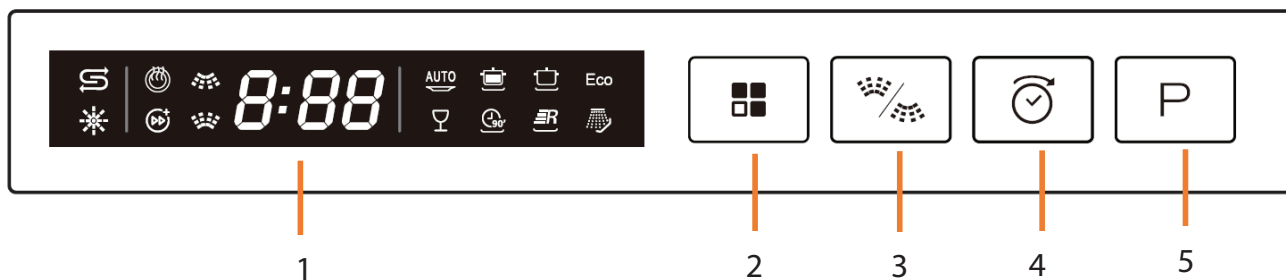



### 1 Display

- Om de vaatwasprogrammaduur en -controlelampjes weer te geven:

Automatisch	Intensief	Universeel	ECO	Glas	90 minuten	Snel	Weken

- Om de uitgestelde starttijd, waterhardheid-instelling en foutcodes weer te geven
- Om de statuscontrolelampjes weer te geven

	
Zout bijvullen	Glansmiddel bijvullen

- Om de dubbele sproeicontrôlelampjes weer te geven  
 Wijs het vaatwasprogramma aan de bovenste (  ) of onderste (  ) korf toe.
- Om het extra droog (  ) en Turbosnelheid + (  ) contrôlelampje weer te geven

- 2  Functieknop
- 3  Dubbele sproeiknop
- 4  Uitgestelde start knop
- 5  Vaatwasprogramma knop

### Extern scherm

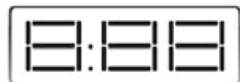

Het extern scherm wordt gebruikt om het volgende te tonen:

- Totale tijd van het gekozen programma;
- Uitgestelde starttijd;
- Foutcodes.

## VOORDAT U UW VAATWASMACHINE INSTALLEERT

Controleer voordat u uw vaatwasmachine op de netvoeding aansluit of de spanning op het typeplaatje van uw apparaat overeenstemt met de spanning bij u thuis. Het apparaat moet geaard zijn. De fabrikant is niet verantwoordelijk voor schade die ontstaat door het gebruik zonder aarding.

**WAARSCHUWING:** Sluit de elektrische stroom af voordat u uw vaatwasmachine installeert.

## INSTALLATIE-INSTRUCTIES

Uw vaatwasser kan overal in uw keuken worden geïnstalleerd zolang er ruimte en mogelijkheid tot het aansluiten op de watervoorziening/afvoer en elektrische voeding is. Sluit geen verlengsnoer op het apparaat aan om mogelijk gevaar te voorkomen.

### Koudwateraansluiting

**!** Laat het installeren van de kabel aan deskundigen over.

Sluit de koudwatertoevoerslang aan op een 1,9cm (3/4") connector met schroefdraad en maak deze stevig vast.

Als de waterleidingen nieuw zijn of gedurende een lange periode niet werden gebruikt, laat het water stromen om ervoor te zorgen dat het water schoon is. Dit is nodig om te voorkomen dat de waterinlaat verstopt raakt en het apparaat schade oploopt.

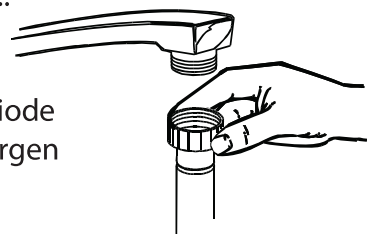

### Aansluiting van de afvoerslang

Steek de afvoerslang in een afvoerpijp met een minimale diameter van 4 cm, of laat in de gootsteen lopen, en zorg ervoor het niet te buigen of vouwen. De hoogte van de afvoerpijp moet minder dan 1000 mm zijn. Het vrije uiteinde van de slang mag niet in water worden ondergedompeld om het terugstromen ervan te voorkomen.

**!** Maak de afvoerslang stevig vast in positie A of positie B.

Laat het installeren van de slang aan deskundigen over.

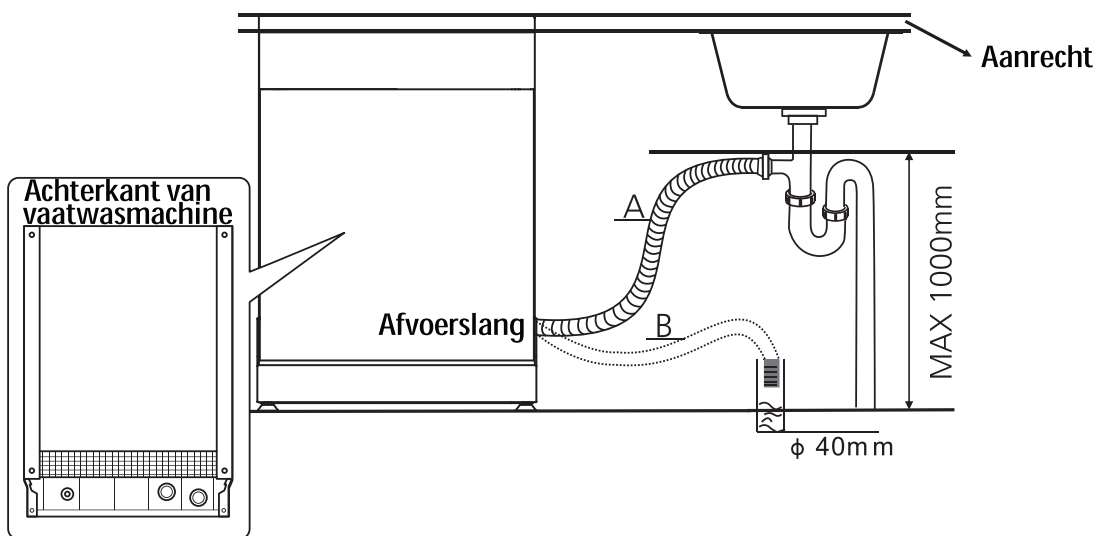

Als er lekken worden gedetecteerd, draai de watertoevoer onmiddellijk dicht en controleer de slangverbindingen grondig. Indien nodig, maak de verbindingen opnieuw.

Als u het lek zelf niet kunt stoppen, raadpleeg een vakbekwame loodgieter.

### Elektrische aansluiting

**!** Laat het installeren van elektrische apparatuur aan deskundigen over.

- Gebruik geen verlengsnoer of een adapterstekker met dit apparaat.
- Knip of verwijder nooit de aardingsverbinding van het snoer.

Zorg dat de spanning en de frequentie van de vaatwasmachine overeenstemmen met deze vermeld op het typeplaatje. Steek de stekker alleen in een elektrisch stopcontact dat juist geaard is. Als het stopcontact waarop het apparaat moet worden aangesloten niet geschikt voor de stekker is, vervang dan het stopcontact, in plaats van adapters of iets dergelijks te gebruiken omdat deze oververhitting en brand kunnen veroorzaken. Zorg dat het apparaat juist is geaard voordat u het gebruikt.

## Waterpas zetten

Zet de vaatwasser neer op een vlakke, stabiele ondergrond. Voor een optimale werking is het uiterst belangrijk dat de vaatwasser perfect waterpas staat. U kunt de vaatwasser waterpas zetten door de voethoogte aan te passen.

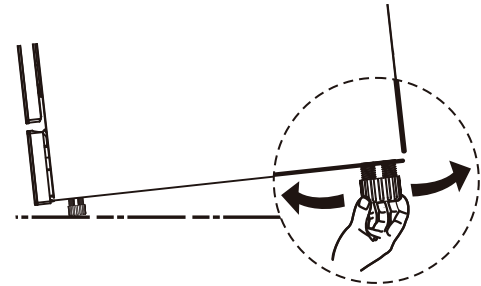

## ALVORENS DE KORVEN TE VULLEN

---

- Verwijder grove etensresten, zoals botten, deze kunnen de filter verstopen of de waterpomp beschadigen.
- Week potten en pannen met aangebrande etensresten voordat u deze in de korven zet.

## WAARSCHUWINGEN:

- Zorg ervoor dat de vaat goed vast zit, zodat het tijdens het programma niet kan omvallen en het draaien van de sproeiarm niet hindert.
- Vaat zoals kopjes, kommen, glazen en pannen moeten met de opening naar onder gericht worden ingezet en eventuele holtes gekanteld, zodat alle water kan weglopen.
- Stapel geen borden op elkaar.
- Zet glazen niet te dicht bij elkaar om te voorkomen dat ze tegen elkaar gaan botsen en breken.
- Laad grote artikelen die het moeilijkste schoon te maken zijn in de onderste korf.
- Controleer of alle items vaatwasmachinebestendig zijn.

## Vaatwerk dat niet vaatwasmachinebestendig is:

- Houten schalen, potten of pannen
- Artisanale voorwerpen
- Kunststof vaat (behalve deze die als vaatwasmachinebestendig is gemarkeerd)
- Kommen en vaat van koper, tin, zink of messing
- Aluminium vaat
- Tafelzilver
- Glas en kristal
- Beschilderde voorwerpen

## DE VAATWASMACHINE VULLEN

---

### De bovenste en onderste korf vullen

- De bovenste korf is ontworpen voor delicate en lichtere items zoals glazen, kopjes, schotels, kommen en ondiepe pannen.
- De onderste korf is ontworpen voor sauspannen, deksels, borden, slakommen, bestek, etc.
- Serveerschalen en grote deksels moeten aan de rand van de korf worden geplaatst, zodat de bovenste sproeiarm ongehinderd kan ronddraaien.
- Schik alle items zodat het water bij alle zijden kan komen.

Bovenste korf

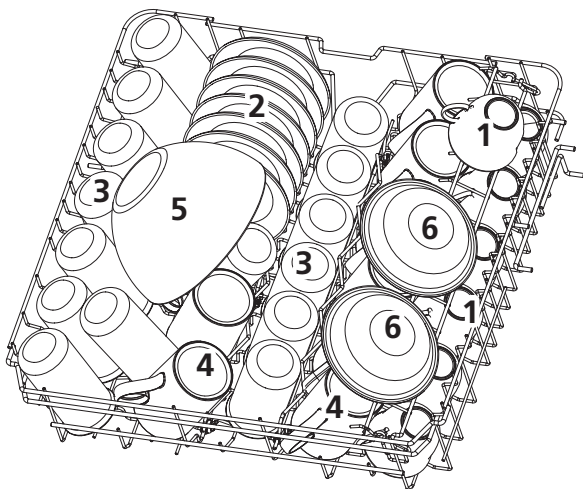

1. Kopjes
2. Schoteltjes
3. Glazen
4. Mokken
5. Glazen kom
6. Dessertkommen
7. Ovenpan

Onderste korf

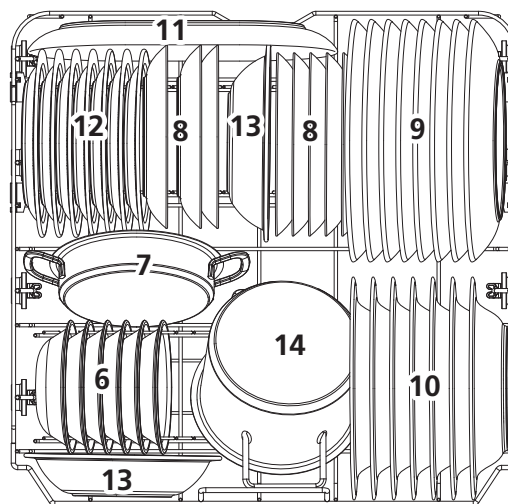

8. Dessertborden
9. Eetborden
10. Soepborden
11. Ovalen schaal
12. Melamine dessertborden
13. Melamine kommen
14. Kleine pan

## Het bestekrek vullen

Rangschik het bestek in het rek.

De bovenste sproeiarm mag niet door keukengerei worden gehinderd.

Wees voorzichtig tijdens het vullen om letsel door de messen te voorkomen.

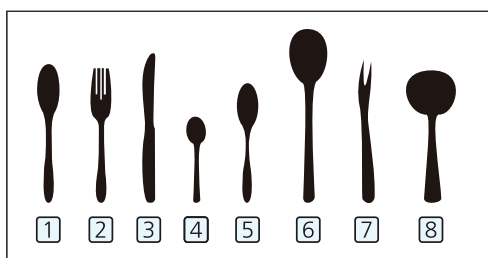
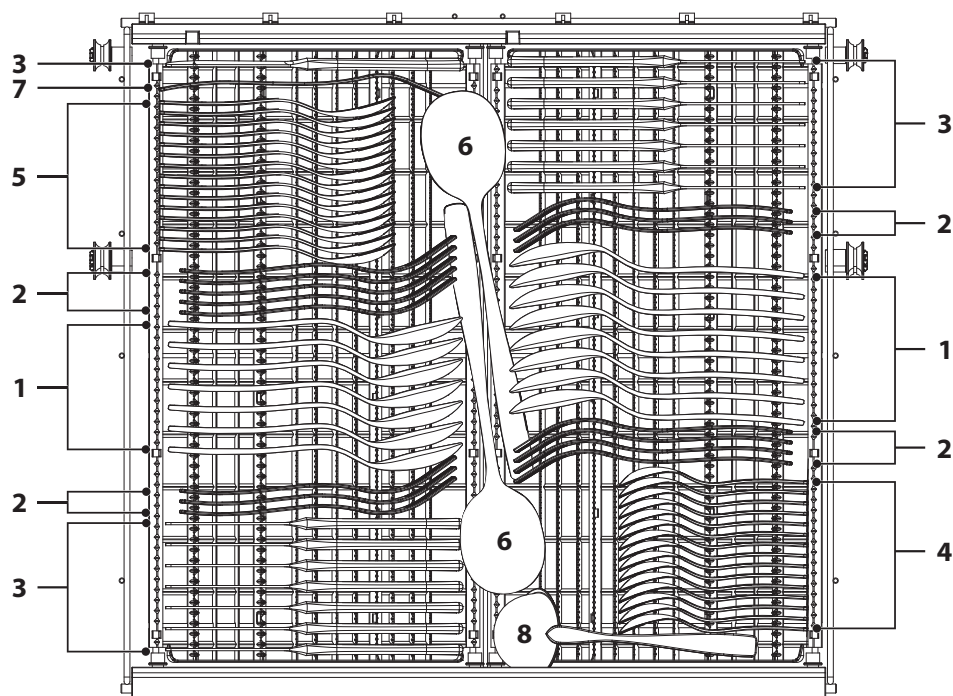

1. Soeplepels

2. Vorken

3. Messen

4. Theelepels

5. Dessertlepels

6. Serveerlepels

7. Serveervorken

8. Sauslepels

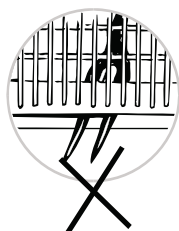

Laat geen artikelen door de bodem uitsteken.

Laad altijd scherpe artikelen met de scherpe punt naar beneden!

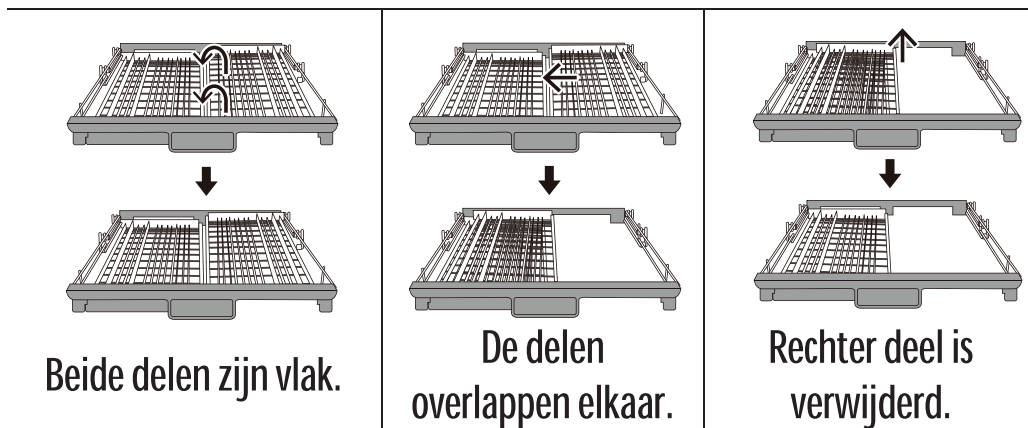

## DE BOVENSTE KORF AANPASSEN

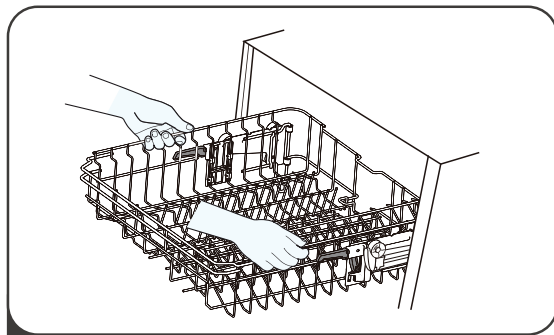

1

Om de bovenste korf omhoog te brengen, til de bovenste korf aan weerskanten in het midden op totdat de korf in de bovenste positie vast komt te zitten. Het is niet nodig om de afstellingshendel omhoog te brengen.

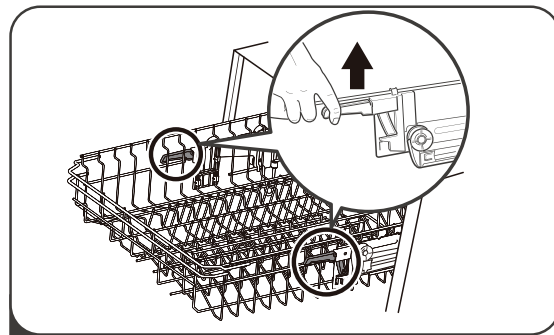

2

Om de bovenste korf omlaag te brengen, til de afstellingshendel aan weerskanten omhoog om de korf los te maken en naar de onderste positie te laten zakken.

## HET BEKERREK DICHTKLAPPEN

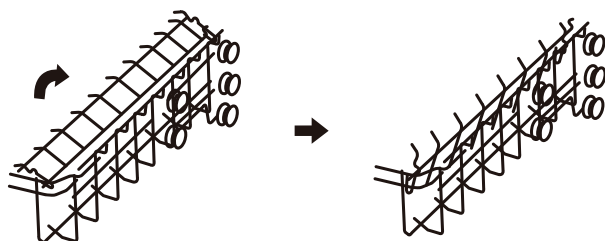

Om meer ruimte voor langer vaatwerk in de bovenste korf te hebben, breng de bekerrek omhoog. U kunt de lange glazen er vervolgens tegen plaatsen. U kunt het rek tevens verwijderen, wanneer het niet nodig is.

## DE PINNEN DICHTKLAPPEN

---

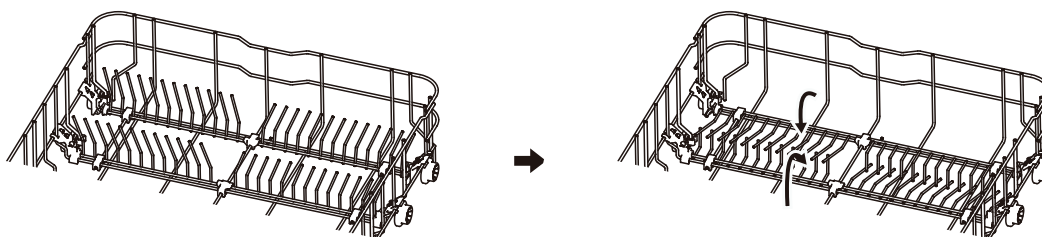

De pinnen van de onderste korf worden gebruikt voor het vasthouden van borden en schalen.

Deze kunnen omlaag worden geklapt voor meer ruimte voor groot vaatwerk.

## WATERONTHARDER GEBRUIKEN

---

De hardheid van het water verschilt van gemeente tot gemeente. Hard water kan in de vaatwasmachine kalkafzetting op het serviesgoed veroorzaken. Dit apparaat is uitgerust met een waterontharder, die gebruik maakt van regenererzout dat specifiek ontworpen is om de mineralen uit het water te verwijderen.

### OPGELET:

- Gebruik alleen regenererzout dat speciaal voor huishoudelijke vaatwasmachines is samengesteld.
- **Gebruik geen keukenzout omdat** dit niet-oplosbare stoffen bevat die het systeem van de waterontharder kunnen beschadigen.
- **Vul het zoutreservoir voordat u het vaatwasprogramma opstart.** Op deze wijze spoelt overtollige zoutoplossing onmiddellijk met het water weg. Langdurige aanwezigheid van zoutwater in het apparaat kan tot corrosie leiden.

### Het zoutverbruik aanpassen

1. Nadat de vaatwasser is ingeschakeld, voert u de status van het aanpassen van het zoutverbruik in door **P** ingedrukt te houden totdat het display H3 aangeeft.
2. Druk herhaaldelijk op **P** om de instelling afhankelijk van uw waterhardheid aan te passen.
3. Druk op **⏻** om de instellingen te bevestigen.

WATERHARDHEID				Display	Zoutverbruik (gram / cyclus)
°dH	°fH	°Clarke	Mmol/l		
0 - 5	0 - 9	0 - 6	0 - 0,94	H1	0
6 - 11	10 - 20	7 - 14	1,0 - 2,0	H2	9
12 - 17	21 - 30	15 - 21	2,1 - 3,0	H3	12
18 - 22	31 - 40	22 - 28	3,1 - 4,0	H4	20,0
23 - 34	41 - 60	29 - 42	4,1 - 6,0	H5	30
35 - 55	61 - 98	43 - 69	6,1 - 9,8	H6	60

Fabrieksinstelling: H3

## OPMERKING:

1 °dH=1,25 °Clarke= 1,78 °fH= 0,178 mmol/l

°dH: Duitse graden    °fH: Franse graden    °Clarke: Britse graden

## Het zoutreservoir vullen

Vul het zoutreservoir bij wanneer het controlelampje voor zout bijvullen  brandt.

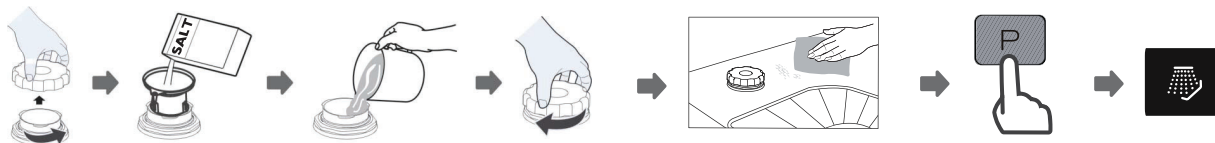

1. Verwijder de onderst korf en schroef de dop van het zoutreservoir los.
2. Stop het uiteinde van de (meegeleverde) trechter in het gat en voeg circa 1,5kg zout toe.
3. Vul het zoutreservoir tot aan het maximum teken met water.  
Het is normaal dat tijdens het toevoegen een kleine hoeveelheid water uit het zoutreservoir stroomt.
4. Schroef de dop opnieuw stevig vast.
5. Verwijder al het zout dat rond de opening van het reservoir en in de kuip is gevallen.

## WAARSCHUWING!

Zout is corrosief. Het wordt sterk aanbevolen om na het vullen van het reservoir met zout het kortste programma zonder vaatwerk te starten om eventueel zout dat in de kuip is gemorst weg te wassen.

**OPMERKING:** Het controlelampje  kan na het vullen van het zoutreservoir nog branden, afhankelijk van in welke mate het zout oplost.

## HET GLANSSPOEL- EN VAATWASMIDDELBAKJE GEBRUIKEN

### Functie van het glansspoelmiddel

Het glansspoelmiddel komt vrij tijdens de laatste spoeling om te voorkomen dat er waterdruppels op de vaat ontstaan die vlekken en strepen kunnen achterlaten. Het glansspoelmiddel bevordert het drogen van de vaat door het water er beter te laten afstromen.

**WAARSCHUWING!** Gebruik voor de vaatwasmachine alleen glansspoelmiddel van een merk. Vul het voorraadreservoir voor het glansspoelmiddel nooit met andere middelen (bijv. reinigingsmiddelen voor de vaatwasmachine, vloeibaar afwasmiddel). Dit kan het apparaat beschadigen.

### Functie van het vaatwasmiddel

De chemische ingrediënten waaruit het vaatwasmiddel is samengesteld, zijn nodig om al het vuil van de vaat te verwijderen en op te lossen in het afwaswater.

## WAARSCHUWING!

- Correct gebruik van afwasmiddel

Gebruik uitsluitend vaatwasmiddel dat speciaal voor vaatwasmachines is gemaakt. Houd het vaatwasmiddel schoon en droog.

Doe geen poedervormig vaatwasmiddel in het vaatwasmiddelbakje voordat u de vaatwasmachine laat draaien.

- **Vaatwasmiddel voor vaatwasmachines is corrosief! Houd het buiten bereik van kinderen.**

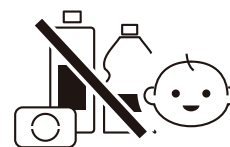

## Het glansspoelmiddelbakje vullen

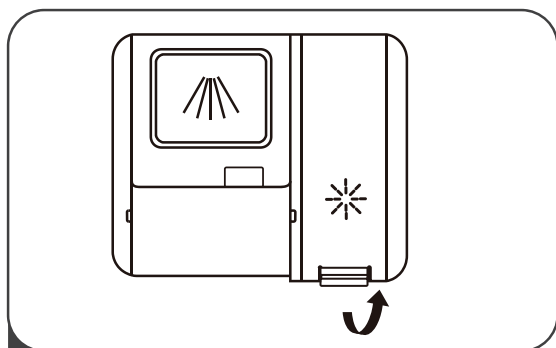

- 1 Verwijder de dop van het voorraadreservoir voor het glansspoelmiddel door het lipje omhoog te tillen.

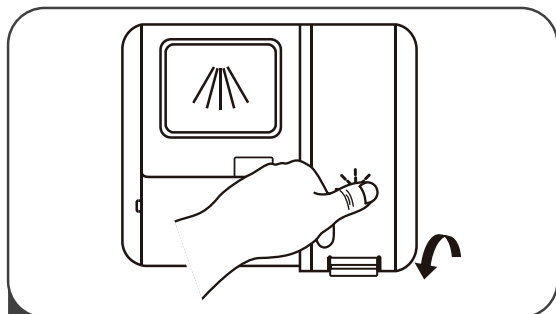

- 3 Sluit de dop.

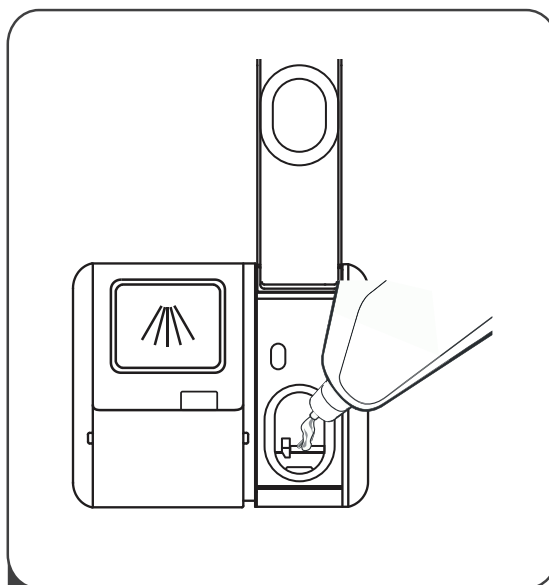

- 2 Giet het glansspoelmiddel in het glansspoelmiddelbakje en let op dat u het niet overvult.

## Instellen van de juiste dosering van het glansspoelmiddel

Voor een beter droogresultaat met minder glansspoelmiddel, kan de dosering door de gebruiker worden ingesteld. Volg de onderstaande stappen:

- Schakel de afwasmachine in.
- Houd binnen 60 seconden na het inschakelen van de afwasmachine **P** gedurende ongeveer 5 seconden ingedrukt en dan druk op  om de instelmodus te openen.
  - Op het display verschijnt d3.
- Druk herhaaldelijk op **P** om de juiste instelling te selecteren.
- De instelling wordt bevestigd als er geen handeling wordt uitgevoerd binnen circa 5 seconden.

Display	Hoeveelheid glansspoelmiddel (ml)
d1	1.2
d2	2.4
d3	3.6
d4	4.8
d5	6.0

## Het vaatwasmiddelbakje vullen

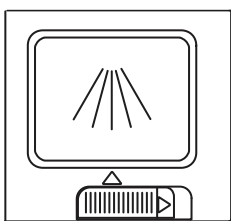

1. Schuif de vergrendeling naar rechts om het afwasmiddelbakje te openen

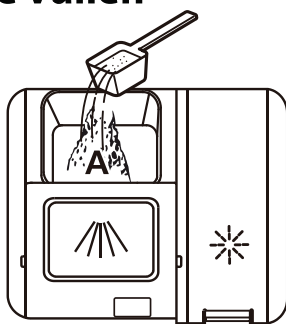



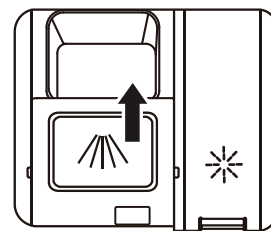



2. Sluit de klep door deze naar voren te schuiven en naar beneden te drukken.  
NL-15



3. Vul het afwasmiddelbakje met afwasmiddel.

# VAATWASPROGRAMMA'S

Programma	Soort vaatwerk	Omschrijving van de cyclus	Vaatwasmiddel Voor-/hoofdwas	Programma-duur (min)	Energie (kWh)	Water-verbruik (L)	Glansspoelmiddel nodig?
<b>AUTO</b> 	Automatische vaatwascyclus, voor licht, normaal of zeer bevulde vaat	Voorwas (45°C) Wassen (55-65°C) Spoelen Spoelen(50-55°C) Drogen	<u>4/19g</u> (1 of 2 stuks)	85-150	0,850-1.550	8,5-18	
	Voor het wassen van ernstig verontreinigd servies met of zonder vastgekoekte etensresten	Voorwas (50°C) Wassen (65°C) Spoelen Spoelen Spoelen(60°C) Drogen	<u>4/19g</u> (1 of 2 stuks)	205	1,500	16,6	Ja
	Voor het wassen van dagelijks normaal verontreinigd servies	Voorwas(45°C) Hoofdwas(55°C) Spoelen Spoelen (55°C) Drogen	<u>4/19g</u> (1 of 2 stuks)	175	0,980	13,6	Ja
<b>Eco</b> (*EN60436)	Standaard cyclus voor normaal verontreinigde ladingen zoals potten, borden, glazen en licht verontreinigde pannen	Hoofdwas(50°C) Spoelen Spoelen (45°C) Drogen	<u>4/19g</u> (1 of 2 stuks)	230	0,758	9,8	Ja
	Voor licht verontreinigd servies en glas	Voorwas Hoofdwas(50°C) Spoelen(50°C) Spoelen(50°C) Drogen	<u>4/19g</u> (1 stuk)	120	0,950	13,5	Ja
	Voor normaal verontreinigde ladingen die snel moeten worden gewassen	Hoofdwas(60 °C) Spoelen Spoelen (50°C) Drogen	<u>23g</u> (1 stuk)	90	1,180	12,5	Ja





	Een kortere wasbeurt voor licht verontreinigde ladingen die niet hoeven te worden gedroogd	Hoofdwash(45°C) Spoelen(45°C)	<u>12g</u> (1 stuk)	30	0,820	11,2	Nee
	Om losse vuildeeltjes van de vaat af te spoelen	Hoofdwash	N.v.t	15	N.v.t	4,1	Nee

### OPMERKING:

(\*EN 60436): Dit programma is de testcyclus. De informatie voor de vergelijkingstest is in overeenstemming met EN 60436.

- Het ecoprogramma geschikt is voor het reinigen van normaal bevuild tafelgerei, dat het voor dit gebruik het meest efficiënte programma is wat betreft het gecombineerde energie- en waterverbruik, en dat het wordt gebruikt om na te gaan of de EU-regelgeving inzake ecologisch ontwerp wordt nageleefd.
- Op energie en water wordt bespaard wanneer de huishoudelijke afwasmachine wordt gevuld tot de door de fabrikant opgegeven capaciteit.
- Het handmatig voorspoelen van tafelgerei tot meer water- en energieverbruik leidt en niet wordt aanbevolen.
- Wanneer een huishoudelijke afwasmachine wordt gebruikt volgens de instructies van de fabrikant, deze in de gebruiksfase doorgaans minder energie en water verbruikt dan wanneer het tafelgerei met de hand wordt gewassen.
- De waarden voor andere programma's dan het ecoprogramma louter indicatief zijn.

## EEN WASCYCLUS STARTEN

1. Draai de waterkraan open.
2. Open de deur van de vaatwasmachine.
3. Kijk de filters na.
  - Zorg dat deze schoon en goed ingezet zijn. Zie de sectie Reiniging en Onderhoud.
4. Controleer of er voldoende glansspoelmiddel en zout in het apparaat is.
5. Zet de vaat in de vaatwasmachine.
  - Controleer of de sproeiarmen vrij kunnen draaien.
6. Giet de vereiste hoeveelheid vaatwasmiddel in de dispenser volgens de aanwijzingen in de tabel "Vaatwasprogramma's".
7. Druk op  om de vaatwasmachine in te schakelen.
8. Druk herhaaldelijk op  om het gewenste vaatwasprogramma te selecteren.
  - Het indicatorlampje van het overeenkomstige programma gaat branden.
  - **Vertragingstimer:** De vertragingstimer stelt u in staat om de start van een vaatwasprogramma met 1 tot 24 uur uit te stellen.  
Druk herhaaldelijk op  totdat de gewenste startuitsteltijd wordt weergegeven.  
Eenmaal de uitsteltimer is ingesteld, doe de vaatwasserdeur dicht om de functie te activeren.  
Om de uitgestelde start te annuleren, druk vervolgens herhaaldelijk op  totdat "H:00" op het scherm wordt weergegeven.

9. Als u andere functies wilt activeren, druk herhaaldelijk op  totdat het gewenste functiecontrolelampje brandt.

- De extra droogfunctie  kan alleen worden gebruikt met het Intensief, Universeel, Eco, Glas en 90 min programma. Als deze functie is geactiveerd, verhoogt de vaatwasser de temperatuur aan het einde van een wasprogramma voor een beter droogresultaat.

- De Turbosnelheid +  kan alleen worden gebruikt met het Intensief, Universeel, min programma. Als deze functie ingeschakeld is, zal de vaatwasser Eco, Glas en 90 automatisch de werkingsduur verlagen, terwijl de hoeveelheid water en het energieverbruik lichtjes worden verhoogd.

10. Druk herhaaldelijk op  om tijdens en wascyclus de bovenste, onderste of beide korven te besproeien.

- De overeenkomstige controlelampje(s) brand(t/en) op het display.

11. Druk de deur van de vaatwasser stevig dicht.

- De vaatcyclus start.



12. Aan het einde van het programma, gaat de zoemer af en stopt de vaatwasmachine.

- Als de vaatwasser op een uitgestelde start is ingesteld, zal de vaatwasser geen zoemgeluid maken.
- '0:00' knippert gedurende enkele seconden op de schermen, waarna 'End' wordt weergegeven.

Als u op een willekeurige knop drukt, uitgezonderd de aan/uit-knop , of de deur van de vaatwasser opent, geven de schermen ':-:--' weer.

De schermen worden na enige tijd uitgeschakeld en de vaatwasser wordt uitgezet.

13. De deur wordt automatisch op een kier gezet voor betere droogprestaties.

- De automatische deuropeningsfunctie is niet beschikbaar voor de programma's  en 

14. Open de deur helemaal om de vaatwasser te legen.



### WAARSCHUWING!

- De vaatwascyclus start niet wanneer de deur van de vaatwasmachine open staat of niet stevig is gesloten.
- Open de deur niet terwijl de vaatwasmachine werkt omdat heet water uit het apparaat kan worden gestoten, wat brandwonden kan veroorzaken.

### Vaat toevoegen

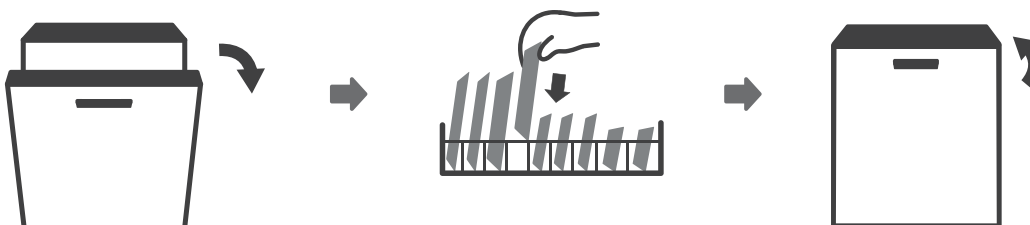

Vergeten vaatwerk kan op elk moment, voordat het vaatwasmiddelbakje wordt geopend, worden toegevoegd. In dit geval, volg de onderstaande instructies:

1. Open de deur een beetje om het programma te stoppen.
2. Eenmaal de sproeiarmen niet langer werken, open de deur volledig.
3. Voeg het vergeten vaatwerk toe.
4. Sluit de deur.
5. De cyclus wordt hervat vanaf het punt waar het werd onderbroken.

### Het huidig programma wijzigen

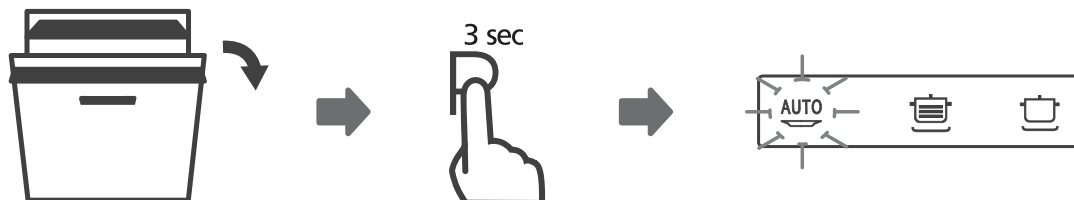

Een vaatwascyclus kan alleen worden gewijzigd wanneer het slechts korte tijd bezig is, anders kan het vaatwasmiddel reeds zijn vrijgegeven en het apparaat reeds het waswater hebben afgevoerd. Als dit reeds het geval is, moet de vaatwasmachine worden teruggezet en moet het vaatwasmiddelbakje opnieuw worden gevuld. Om de vaatwasmachine terug te zetten, voer onderstaande instructies uit:

1. Open de deur een beetje om het programma te stoppen. Eenmaal de sproeiarmen niet langer werken, open de deur volledig.
2. Druk en houd P langer dan 3 seconden ingedrukt om het programma te annuleren. U hoort een pieptoon.
3. Druk herhaaldelijk op P om een nieuw programma te selecteren.
  - Het nieuwe nummer van het geselecteerde programma zal oplichten.
4. Doe de deur dicht om het programma te starten.

## GEBRUIKSTELLER

Wanneer de stekker in het stopcontact zit, maar de vaatwasmachine is niet ingeschakeld, open de deur,

houd de toets  5 seconden ingedrukt en het scherm van de vaatwasmachine heeft het aantal vaatwascycli weer.

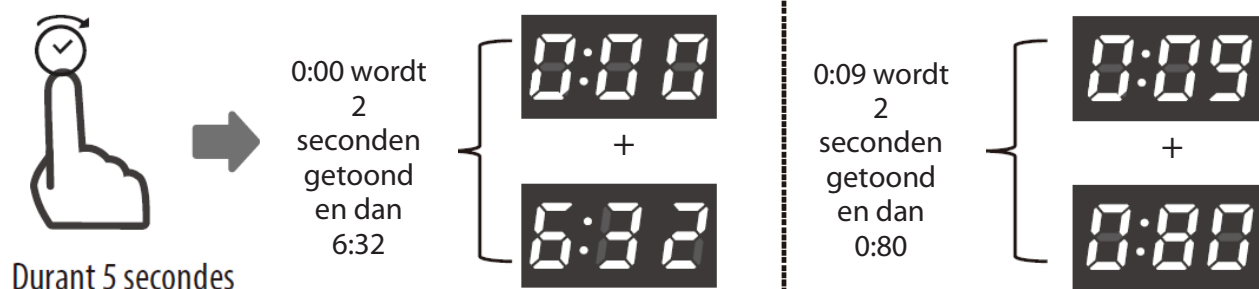

Voorbeelden:

0:00 wordt gedurende twee seconden weergegeven, 6:32 wordt vervolgens gedurende twee seconden weergegeven waarna het scherm wordt gedoofd.

Er werden in het totaal 632 cycli voltooid.

0:09 wordt gedurende twee seconden weergegeven, 0:80 wordt vervolgens gedurende twee seconden weergegeven waarna het scherm wordt gedoofd.

Er werden in het totaal 9080 cycli voltooid.

## REINIGING EN ONDERHOUD

- Voor reiniging, schakel het apparaat altijd uit en haal de stekker uit het stopcontact.
- Gebruik geen schoonmaaksprays omdat hierdoor vloeistof in het deurslot en de elektrische onderdelen terecht kan komen.
- Gebruik geen agressieve schoonmaakmiddelen of schuursponsje, ze kunnen krassen op de buitenkant achterlaten.

Uw vaatwasser reinigt de vaat door een mengsel van water en vaatwasmiddel (onder druk) tegen de bevulde oppervlakken te sproeien. Het water wordt via een draaiende sproeiarm in het apparaat gepompt, afgevoerd via een filter die etensresten en vuile deeltjes verwijdert en opnieuw doorheen de sproeiarm gepompt.

Het vuile water wordt aan het eind van iedere cyclus weggepompt en vervangen door schoon water (het aantal keren hangt af van de gebruikte cyclus).

### OPMERKING:

Hard water heeft een negatieve invloed op de prestaties van uw vaatwasser. Hard water veroorzaakt ook "afzetting" (een witte film) in uw vaatwasser en/of "kalk" op de roestvrijstalen binnenwanden van de vaatwasser en het verwarmingselement dat zich in de zinkput onder het verwijderbare filterscherm bevindt.

Om dit zoveel mogelijk te voorkomen is het aanbevolen periodiek (minstens wekelijks) de binnenkant van de (lege) vaatwasser te spoelen/gebruiken met 1 kopje witte azijn.

## De deur en de deurafdichting reinigen

Reinig de deurafdichtingen regelmatig met een zachte doek om etensresten te verwijderen. Tijdens het vullen van de vaatwasmachine kunnen er etens- en drankresten op de zijkant van de vaatwasmachinedeur druppelen. Dit oppervlak bevindt zich buiten de wasruimte en kan niet worden bereikt met water van de sproeiarmen. Veeg deze resten weg voordat de deur wordt gesloten.

## Het bedieningspaneel reinigen

Als reiniging nodig is, veeg het bedieningspaneel alleen schoon met een zachte, vochtige doek.

## Het filtersysteem reinigen

Het filtersysteem aan de onderkant van de wasruimte houdt het grof vuil van de vaatwascyclus vast. Het verzamelde grof vuil kan de filters verstoppem. Controleer de staat van de filters regelmatig en, indien nodig, maak ze onder de kraan schoon. Volg onderstaande stappen om de filters in de wasruimte te reinigen.

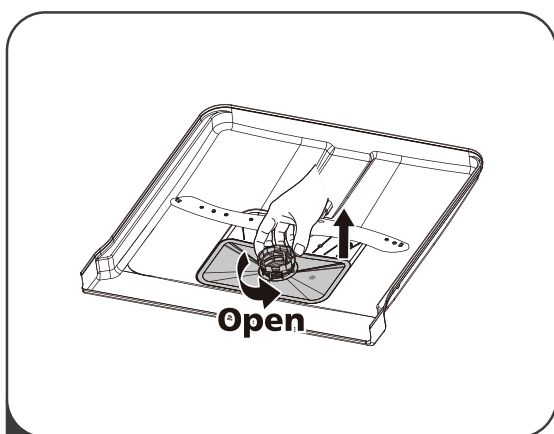

- 1** Houd de grove filter vast en draai het tegen de klok in om de filter los te maken. Til de filter op en haal ze uit de vaatwasmachine.

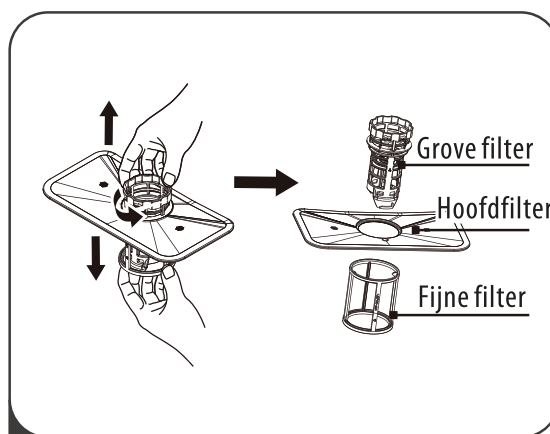

- 2** Trek de fijne filter uit de filtereenheid. Maak de grove filter los van de hoofdfilter door de lipjes aan de bovenkant lichtjes in te duwen en het vervolgens weg te trekken.

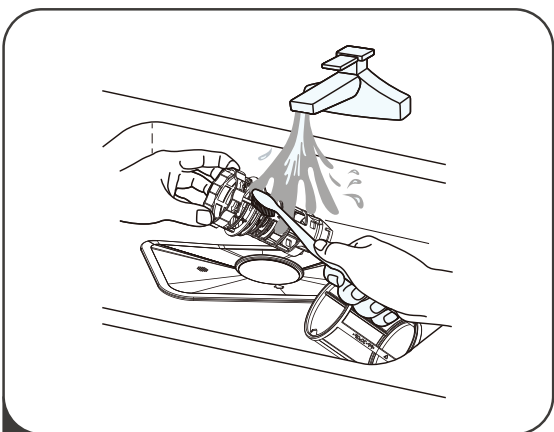

- 3** Reinig de filters onder stromend water. Voor een grondigere reiniging, gebruik een zachte schoonmaakborstel.

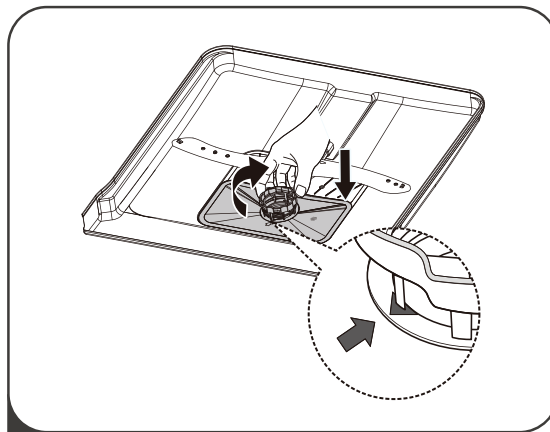

- 4** Breng de filters opnieuw aan, plaats de filterhouder terug en draai met de klok mee naar de pijl, 'close' (dicht).

## WAARSCHUWINGEN!

- Draai de filters niet te vast aan. Breng de filters volgens de juiste volgorde opnieuw aan, anders kan de grove filter in het systeem vast komen te zitten en een verstopping veroorzaken.

- Gebruik de vaatwasmachine nooit zonder de filters juist aangebracht. Een verkeerde plaatsing van de filters kan de prestaties van het apparaat doen afnemen en servies en bestek beschadigen.

### De sproeiarmen reinigen

Het is noodzakelijk om de sproeiarmen regelmatig schoon te maken, de chemische stoffen in hard water kunnen de sproeiers en lagere van de sproeiarmen verstopen.

Om de sproeiarmen te reinigen, volg onderstaande instructies:

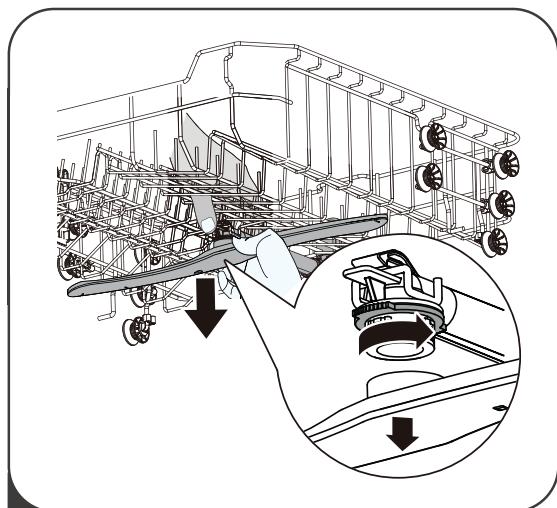

- 1** Om de bovenste sproeiarm te verwijderen, houd de moer in het midden vast en draai de sproeiarm tegen de klok in om het af te halen.

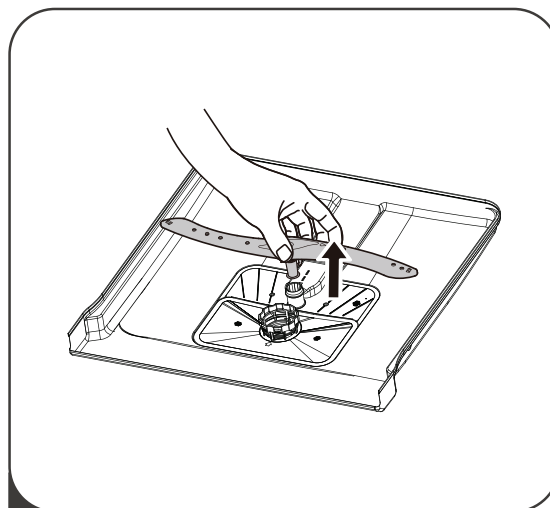

- 2** Om de onderste sproeiarm af te halen, trek de sproeiarm opwaarts uit.

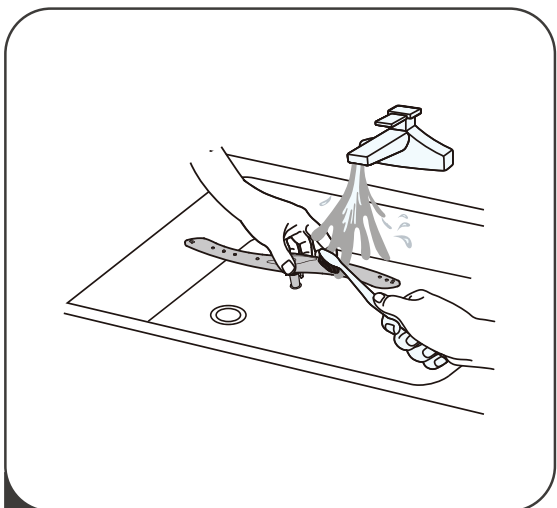

- 3** Reinig de armen in een warm sopje en met behulp van een zachte borstel. Spoel de armen grondig en breng ze opnieuw aan.

### Voorzorgsmaatregelen tegen vorst

Tref vorstmaatregelen ter bescherming van de vaatwasmachine tijdens de winter. Ga na elke vaatwascyclus als volgt te werk:

1. Sluit de elektrische stroom naar de vaatwasmachine af.

2. Draai de watertoevoer dicht en ontkoppel de waterinlaatleiding van de waterklep.
3. Voer het water uit de inlaatslang en de waterklep af (gebruik een pot om het water op te vangen).
4. Sluit de waterinlaatslang opnieuw aan op de waterklep.
5. Verwijder de filter aan de bodem van de kuip en gebruik een spons om het water in de zinkput op te zuigen.

### **Na elke vaatwascyclus**

Na elke vaatwascyclus, draai de watertoevoer naar het apparaat dicht en laat de deur op een kier, zodat vocht en geurtjes niet ingesloten worden.

### **Geen oplosmiddelen of agressieve schoonmaakmiddelen**

Maak de buitenkant en rubber onderdelen van de vaatwasmachine niet schoon met oplosmiddelen of agressieve schoonmaakmiddelen. Gebruik alleen een doek en warm zeepwater.

Om vlekken aan de binnenkant van de machine te verwijderen, gebruik een doek bevochtigd in water met een beetje azijn of een schoonmaakmiddel specifiek voor vaatwasmachines.

### **Wanneer de machine langere tijd niet gebruikt zal worden**

Het is aan te bevelen dat u een vaatwasprogramma met een lege vaatwasmachine draait en vervolgens de stekker uit het stopcontact haalt, de watertoevoer dicht draait en de deur van het apparaat een beetje open laat. Dit zal helpen om de deurafdichtingen langer mee te laten gaan en de vorming van geuren in het apparaat te voorkomen.

### **Het apparaat verplaatsen**

Houd het apparaat in een verticale positie als u het wilt verplaatsen. Indien vereist kan de machine tevens op zijn achterzijde worden geplaatst.

### **De afdichtingen reinigen**

Eén van de factoren die ervoor zorgen dat geuren in de vaatwasmachine worden gevormd, is voedsel dat in de afdichtingen gevangen blijft. Maak de afdichtingen regelmatig schoon met een vochtige spons om geurvorming te voorkomen.

## **PROBLEEMOPLOSSING**

---

### **Alvorens met het servicecentrum contact op te nemen**

Het bekijken van de tabellen op de volgende pagina's kan het contact opnemen met het servicecentrum overbodig maken.

<b>Probleem</b>	<b>Mogelijke oorzaken</b>	<b>Mogelijke oplossing</b>
De vaatwasmachine start niet.	Zekering gesprongen of de stroomonderbreker in werking gezet.	Vervang de zekering of reset de stroomonderbreker. Verwijder ander apparaat die zich op hetzelfde circuit van de vaatwasmachine bevindt.
	Voeding is niet ingeschakeld.	Zorg dat de vaatwasmachine is ingeschakeld en de deur juist is gesloten. Zorg dat de stekker in een stopcontact is gestoken.
	De deur is niet goed gesloten.	Sluit de deur goed.
Het water wordt niet uit de vaatwasmachine weggepompt	Een knik in de afvoerslang	Controleer de afvoerslang.
	Filter verstopt	Controleer de filters (zie "Het filtersysteem reinigen").
	Spoelbak verstopt	Controleer of de spoelbak leegloopt. Als dit niet het geval is, kunt u een loodgieter om advies vragen.
Schuim in de waskuip	Verkeerd vaatwasmiddel	Gebruik alleen vaatwasmiddel dat speciaal voor vaatwasmachines is samengesteld om schuimvorming te voorkomen. In dit geval, open de deur en laat het schuim verdampen. Giet 3,6 liter koud water in de bodem van de vaatwasmachine. Sluit de vaatwasmachinedeur en selecteer vervolgens een cyclus. De vaatwasmachine zal het water eerst afvoeren. Open de deur wanneer het water is afgevoerd en controleer of alle schuim is verdwenen. Herhaal indien nodig.
	Gemorst glansspoelmiddel	Veeg gemorst glansspoelmiddel altijd onmiddellijk weg.
Vlekken op de binnenkant van de waskuip	U gebruikt een vaatwasmiddel dat kleurstof bevat.	Zorg ervoor dat het vaatwasmiddel zonder kleurstof is.
Witte film op de binnenwanden	Harde watermineralen.	Maak de binnenkant schoon met een vochtige spons en vaatwasmiddel en draag rubber handschoenen. Gebruik geen ander schoonmaakmiddel dan vaatwasmiddel om het risico op schuimvorming te voorkomen.
Roestvlekken op het bestek.	Het bestek is niet bestand tegen corrosie.	Was geen vaatwerk in de vaatwasmachine dat niet tegen corrosie is bestand.
	Het programma start na het toevoegen van regenererzout. Zoutresten zijn in de vaatwascyclus terecht gekomen.	Start altijd een vaatwasprogramma zonder vaatwerk na het toevoegen van zout.
	Schroef de dop van het zoutreservoir los.	Controleer of de dop stevig is vastgemaakt
De vaatwasmachine maakt veel lawaai.	De vaat rammelt tegen elkaar. De sproeiarmen botsen tegen de vaat.	Raadpleeg "De korven vullen" om de vaat te herschikken.

De vaat is niet schoon.	De vaat is niet goed gerangschikt.	Raadpleeg "De vaatwasmachine vullen".
	Het geselecteerde vaatwasprogramma is te licht.	Selecteer een intensiever programma. Raadpleeg "Vaatwasprogramma's".
	Onvoldoende of ongeschikt vaatwasmiddel gebruikt.	Gebruik meer vaatwasmiddel of probeer een ander.
	De sproeiarmen zijn belemmerd.	Herschik de vaat zo dat de sproeiarmen vrij kunnen draaien.
	De filters zijn niet schoon of niet correct ingezet.	Reinig en/of zet de filters correct in.
Troebel glaswerk	Combinatie van zacht water en teveel vaatwasmiddel.	Gebruik minder vaatwasmiddel als u zacht water hebt en kies de kortste vaatwascyclus voor het wassen van glaswerk.
Witte vlekken verschijnen op borden en glazen.	Gebieden met hard water kunnen kalkaanslag veroorzaken.	Voeg meer vaatwasmiddel toe.
De vaat is niet volledig droog.	Onjuiste schikking.	Raadpleeg "De vaatwasmachine vullen".
	Het glansspoelmiddel is op of er werd te weinig gebruikt.	Verhoog de instelling of vul glansspoelmiddel bij.
	Het verkeerde programma werd geselecteerd.	Kies een vaatwasprogramma met een lange wasduur.

## Foutcodes

Codes	Betekenis	Mogelijke oorzaken	Mogelijke Oplossing
E1	Langere toevoertijd.	Kraan is niet open, of watertoevoer is belemmerd, of waterdruk is te laag.	Draai de kraan open. Controleer of de waterslang niet is geblokkeerd. Verhoog de invoerdruk van het water.
E3	Vereiste temperatuur is niet bereikt	Defect verwarmingselement	Neem contact op met de after-sales om het verwarmingselement te vervangen.
E4	Overstroming	Bepaalde delen van de vaatwasmachine lekken.	Neem contact op met de after-sales voor reparaties en reserve-onderdelen.
E8	Storing in oriëntatie van verdeelklep	Open circuit of breuk van de verdeelklep	Neem contact op met de after-sales voor reparaties en reserve-onderdelen.
EC	Wascontrole-systeem werkt niet.	Printplaat of motor werkt niet.	Neem contact op met de after-sales voor reparaties en reserve-onderdelen.
Ed	Storing in communicatie tussen moederbord en printplaat van display	Open circuit of breuk in de communicatiebedrading.	Neem contact op met de after-sales voor reparaties en reserve-onderdelen.

### WAARSCHUWINGEN!

- Als het apparaat overstroomt, draai de watertoevoer dicht alvorens met een reparateur contact op te nemen.
- Als water als gevolg van het te veel vullen of een kleine lekkage in de bodembak aanwezig is, moet het water worden verwijderd voordat de vaatwasmachine opnieuw wordt ingeschakeld.

## SPECIFICATIES

---

<b>Nominale spanning/ frequentie</b>	220-240 V~ 50 Hz
<b>Nominaal vermogen</b>	1760-2100 W
<b>Waterdruk</b>	0,04 –1 MPa

## PRODUCTINFORMATIEBLAD

<b>Naam van de leverancier of het handelsmerk:</b> Etablissements Darty & fils ©		THOMSON		
<b>Adres van de leverancier:</b> 9 Rue des Bateaux-Lavoirs, 94200 Ivry-sur-Seine, France				
<b>Typeaanduiding:</b> THOMINOX38SILENCE2				
<b>Algemene productparameters:</b>				
Parameter	Waarde	Parameter	Waarde	
Nominale capaciteit <sup>(1)</sup> (ps)	15	Afmetingen in cm	Hoogte	85
			Breedte	60
			Diepte	64
EEI <sup>(1)</sup>	43.9	Energie-efficiëntieklasse <sup>(1)</sup>	C	
Reinigingsprestatie-index <sup>(1)</sup>	1.125	Droogprestatie-index <sup>(1)</sup>	1.065	
Energieverbruik in kWh [per cyclus], gebaseerd op het ecoprogramma met toevoer van koud water. Het werkelijke energieverbruik hangt af van de manier waarop het apparaat wordt gebruikt.	0.758	Waterverbruik in liters [per cyclus], gebaseerd op het ecoprogramma. Het werkelijke waterverbruik hangt af van de manier waarop het apparaat wordt gebruikt en van de hardheid van het water.	9.8L	
Programmaduur <sup>(1)</sup> (h:min)	3:50	Type	vrijstaand	
Emissie van akoestisch luchtgeluid <sup>(1)</sup> (dB(A) re 1 pW)	38	Emissieklasse voor akoestisch luchtgeluid <sup>(1)</sup>	A	
Uitstand (W) (indien van toepassing)	-	Stand-bystand (W) (indien van toepassing)	0.49	
Startvertraging (W) (indien van toepassing)	1.00	Netwerkgebonden stand-by (W) (indien van toepassing)	-	
<b>Minimumduur van de door de leverancier geboden garantie:</b> 24 maanden				
<b>Aanvullende informatie:</b>				
Link naar de website van de leverancier met de informatie zoals bedoeld in punt 6 van bijlage II bij Verordening (EU) 2019/2022 van de Commissie: <a href="http://www.vandenborre.be">www.vandenborre.be</a>				

<sup>(1)</sup> van het ecoprogramma.

Dit product is vervaardigd en verkocht onder de verantwoordelijkheid van Etablissements Darty et Fils (S.A.S). THOMSON en het THOMSON logo zijn handelsmerken die onder licentie worden gebruikt door Etablissements Darty et Fils (S.A.S) – meer informatie op [www.thomson-brand.com](http://www.thomson-brand.com).

Alle andere producten, diensten, bedrijven, handelsmerken, handels- of productnamen en logo's waarnaar hierin wordt verwezen, zijn eigendom van hun respectieve eigenaars.

Over hoe de informatie over een model kan worden gevonden in de productendatabank :

Klik de link

<https://eprel.ec.europa.eu/screen/product/dishwashers2019/1803682>



## DIENST VOOR HERSTELLINGEN EN RESERVEONDERDELEN

---

**Demonteer of herstel het apparaat niet zelf om het risico op een elektrische schok of persoonlijk letsel te vermijden.**

Voor professionele herstellingen of het bestellen van reserveonderdelen, neem contact op met de klantenservice van FNAC DARTY.

Reserveonderdelen voor uw apparaten worden binnen 15 werkdagen na het ontvangen van de bestelling geleverd.

### **Opgelet!**

Alle apparaten hebben een garantie van 2 jaar.

De garantie geldt niet voor schade veroorzaakt door een verkeerde installatie, ongeoorloofde wijziging, zelf uitgevoerde of niet professionele herstellingen .

Neem contact met ons op:

 <a href="http://www.darty.com">www.darty.com</a>  <b>0978 970 970</b> 24 uur 7 dagen per week  9 Rue des Bateaux-Lavoires, 94200 Ivry-sur-Seine, France	<b>Vanden Borre</b> <i>in alle vertrouwen</i> <a href="http://www.vandenborre.be">www.vandenborre.be</a>  <b>02 334 00 00</b> 8u – 18u Ma naar Zat  Slesbroekstraat 101 1600 Sint-Pieters-Leeuw Belgium
--	---

## VERWIJDERING



■ Als verantwoordelijke handelaar dragen we zorg voor het milieu. We moedigen u aan om de juiste verwijderingsprocedure voor uw apparaat en verpakkingsmateriaal te volgen. Dit draagt bij tot het behoud van de natuurlijke rijkdommen door deze te recyclen zodat zowel de menselijke gezondheid en het milieu worden beschermd.

Gooi dit apparaat en de verpakking weg in overeenstemming met de geldende wetgeving en voorschriften.

Aangezien dit apparaat elektronische componenten bevat moet het apparaat en toebehoren aan het einde van hun levensduur afzonderlijk van het huisafval worden weggegooid.

Neem contact op met uw gemeente voor informatie over afdanking en recycling.

Lever het apparaat in bij het inzamelpunt van uw gemeente voor recycling. Bij sommige inzamelpunten kunt u het apparaat gratis inleveren.

We verontschuldigen ons voor enig ongemak veroorzaakt door kleine inconsistenties in deze gebruikershandleiding, die kunnen ontstaan door productverbetering of –ontwikkeling.

Etablissements Darty & fils ©,  
9 Rue des Bateaux-Lavois, 94200 Ivry-sur-Seine, France  
20/11/2023

## CONTENTS

IMPORTANT SAFETY INSTRUCTIONS.....	2
PRODUCT OVERVIEW.....	5
BEFORE INSTALLING YOUR DISHWASHER.....	8
INSTALLATION INSTRUCTIONS.....	8
BEFORE LOADING THE BASKETS.....	10
LOADING THE DISHWASHER.....	10
ADJUSTING THE UPPER BASKET.....	13
FOLDING THE CUP RACK.....	13
FOLDING SPIKES.....	13
USING THE WATER SOFTENER.....	13
USING THE RINSE AND DETERGENT DISPENSERS.....	15
WASHING PROGRAMS.....	17
STARTING A WASH CYCLE.....	19
CLEANING AND MAINTENANCE.....	21
TROUBLESHOOTING.....	25
SPECIFICATIONS.....	27
PRODUCT INFORMATION SHEET.....	28
REPAIR AND SPARE PARTS SERVICE.....	29
DISPOSAL.....	30

## IMPORTANT SAFETY INSTRUCTIONS

---

PLEASE READ THE FOLLOWING SAFETY WARNINGS AND THE INSTRUCTIONS CAREFULLY BEFORE USING THE APPLIANCE AND KEEP FOR FUTURE REFERENCE.

### Warnings

- This appliance is intended to be used in household and similar applications such as:
  - staff kitchen areas in shops, offices and other working environments;
  - farm houses;
  - by clients in hotels, motels and other residential type environments;
  - bed and breakfast type environments.
- If the supply cord is damaged, it must be replaced by the manufacturer, its service agent or similarly qualified persons in order to avoid a hazard.
- This appliance can be used by children aged from 8 years and above and persons with reduced physical, sensory or mental capabilities or lack of experience and knowledge if they have been given supervision or instruction concerning use of the appliance in a safe way and understand the hazards involved.  
Children shall not play with the appliance.  
Cleaning and user maintenance shall not be made by children without supervision.

- Regarding the instructions for the method and frequency of cleaning, refer to the section “Cleaning and Maintenance” in pages 21-24.
- The openings must not be obstructed by a carpet.
- The new hose-sets supplied with the appliance are to be used; old hose-sets should not be reused.
- The maximum number of place settings to be washed by this dishwasher is 15 place settings.
- The door should not be left in the open position since this could present a tripping hazard.
- Regarding the detailed instructions on how to load the dishwasher, refer to the section “Loading the dishwasher” in pages 10-12.
- **WARNING:** Knives and other utensils with sharp points must be loaded in the basket with their points down or placed in a horizontal position.
- The minimum permissible inlet water pressure is 0.04 MPa.  
The maximum permissible inlet water pressure is 1 MPa.
- The plug must be remained easily accessible after installation of the appliance.

### Safety Precautions

- Installation and repair can only be carried out by a qualified technician.
- This appliance is for indoor household use only.
- To protect against the risk of electrical shock, do not immerse the appliance, cord or plug in water or any other liquid.

- Turn off and unplug the appliance before cleaning and performing maintenance.
- Do not sit on, or stand on the door or dish rack of the dishwasher.
- Do not operate your dishwasher unless all enclosure panels are properly in place.
- Carefully open the door when the dishwasher is operating because there might be a risk of water squirting out.
- Do not place any heavy object on or stand on the door when it is open. The appliance could tip forward.
- Some dishwasher detergents are strongly alkaline. They can be extremely dangerous if swallowed. Avoid contact with the skin and eyes and keep children away from the dishwasher when the door is open.
- Do not wash plastic items unless they are marked “dishwasher safe” or the equivalent.
- Use only detergent and rinse agents recommended for use in an automatic dishwasher.
- Never use soap, laundry detergent, or hand washing detergent in your dishwasher.
- Do not tamper with controls.
-  Earthing Instructions:
  - \* This appliance must be earthed. In the event of a malfunction or breakdown, earthing will reduce the risk of an electric shock by providing a path of least resistance of electric current. This appliance is equipped with an earthing conductor plug.

- \* The plug must be plugged into an appropriate outlet that is installed and earthed in accordance with all local codes and ordinances.
- \* Improper connection of the equipment-earthing conductor can result in the risk of an electric shock.
- \* Check with a qualified electrician or service representative if you are in doubt whether the appliance is properly grounded.
- \* Do not modify the plug provided with the appliance. If it does not fit the outlet, have a proper outlet installed by a qualified electrician.

## PRODUCT OVERVIEW

---

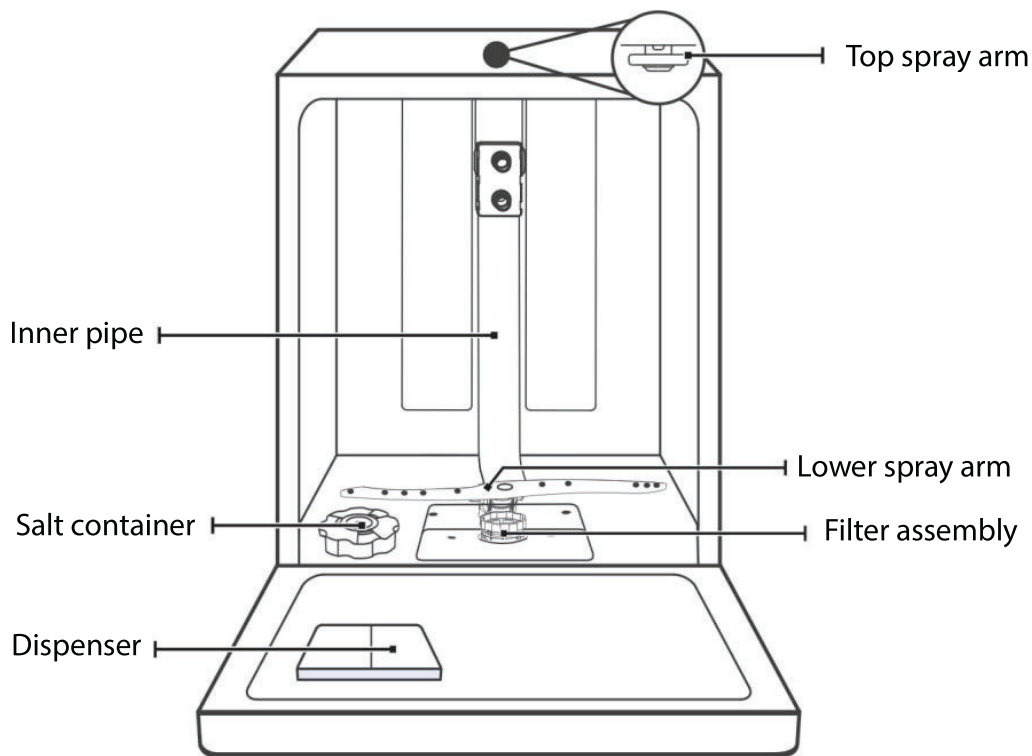

Cutlery rack

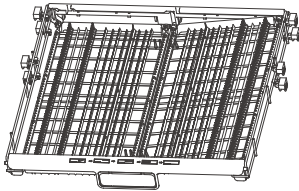

Upper basket

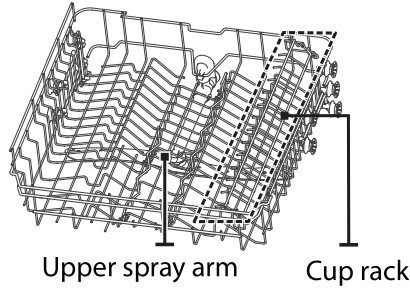

Lower basket

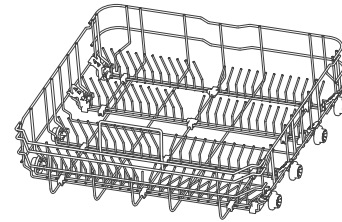

## Control Panel



### Left part of the control panel



Power button

### Right part of the control panel

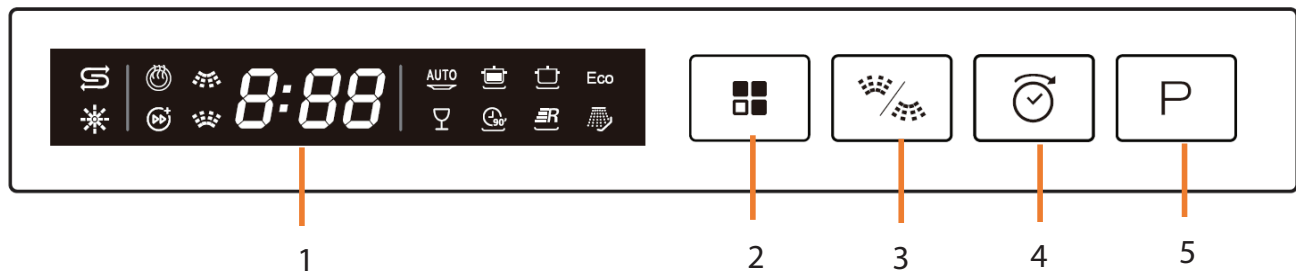



#### 1 Display

- To show washing program time and indicator lights:



			<b>Eco</b>				
Auto	Intensive	Universel	ECO	Glass	90 minutes	Rapid	Soak



- To show delayed start time, water hardness setting and error codes

- Status indicator lights

	
Refill salt	Refill rinse aid

- To show dual spray indicator lights

Designate the washing program to the upper () or lower () basket.

- To show extra dry () and Turbo Speed + () function indicator light

2  Function button

3  Dual spray button

4  Delayed start button

5  Washing program button

### External display

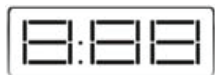

The external display is used to show:

- The total time of the chosen program;
- Delayed start time;
- Error codes.

## BEFORE INSTALLING YOUR DISHWASHER

---

Before connecting your dishwasher to the power supply, check that the voltage stated on the rating label of your appliance corresponds to the voltage in your home. The appliance must be grounded. The manufacturer is not responsible for damages that may occur as a result of usage without grounding.

**WARNING:** Disconnect electrical power before installing your dishwasher.

## INSTALLATION INSTRUCTIONS

---

Your dishwasher can be installed in various locations in your kitchen as long as there is space and accessibility to connect your dishwasher to the water/drainage and electrical supply. Do not connect an extension lead to the appliance to avoid potential safety hazards.

### Cold Water Connection

**!** The installation of the hose should be done by professionals. Connect the supplied water supply hose to a threaded 3/4" connector and make sure that it is fastened tightly in place. If the water pipes are new or have not been used for an extended period of time, let the water run to make sure that the water is clear. This precaution is needed to avoid the risk of the water inlet to be blocked and damage the appliance.

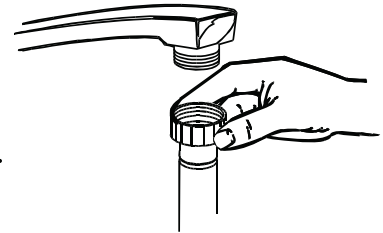

### Connection of the Drain Hose

Insert the drain hose into a drain pipe with a minimum diameter of 4 cm, or let it run into the sink, making sure to avoid bending or crimping it. The height of drain pipe must be less than 1000mm. The free end of the hose must not be immersed in water to avoid the back flow of it.

**!** Please securely fix the drain hose in either position A or position B. The installation of the hose should be done by professionals.

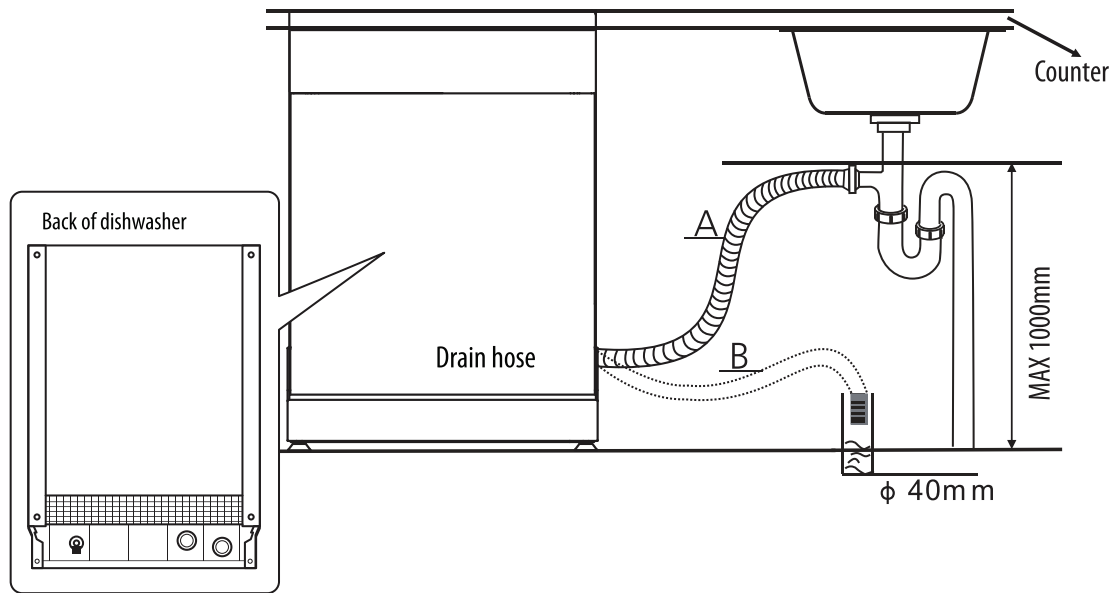

If leaks are detected, immediately shut the water supply and check the hose connections fully. Re-tighten the connections if necessary. If for any reason you are unable to stop the leak yourself, please seek advice from a qualified plumber.

### Electrical Connection



The installation of electrical equipment should be done by professionals.

- Do not use an extension cord or an adapter plug with this appliance.
- Do not, under any circumstances, cut or remove the earthing connection from the power cord.

Ensure the voltage and frequency of the dishwasher correspond to those indicated on the rating plate. Only insert the plug into an electrical socket which is earthed properly. If the electrical socket to which the appliance must be connected is not appropriate for the plug, replace the socket, rather than using a adapters or the like as they could cause overheating and burns.

Ensure that proper earthing exists before use.

### Levelling

Place the dishwasher on an even, stable surface.

It is very important that the dishwasher is perfectly levelled in order to avoid the dishwasher to malfunction. You can level the dishwasher by adjusting the base feet.

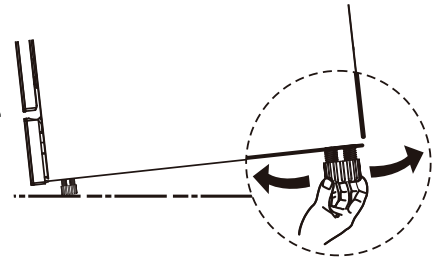

## **BEFORE LOADING THE BASKETS**

---

- Remove coarse food remains, e.g. bones, which may clog the filter or damage the wash pump.
- Soak any pots or pans with burnt-on food remains on the bottom then load them into the basket.

### **WARNINGS:**

- Make sure that the dishes are securely in place so that they cannot tip over or obstruct the rotation of the spray arms during the washing cycle.
- Containers such as cups, bowls, glasses and pots should always be loaded with the opening facing downwards and with any cavities at an angle, to allow the water to drain out.
- Do not stack dishes.
- Do not place glasses too close together because they may knock against each other and break.
- Load large items which are most difficult to clean into the lower basket.
- Make sure that the items being washed are dishwasher-safe.

### **Items which are not dishwasher-safe:**

- Wooden dishes, pots or pans
- Handcrafted items
- Plastic dishes (except when marked dishwasher-safe)
- Dishes and objects in copper, tin, zinc or brass
- Aluminium dishes
- Silverware
- Glass and crystal
- Decorated items

## **LOADING THE DISHWASHER**

---

### **Loading the Upper and Lower Baskets**

- The upper basket is designed to hold delicate and light items such as glasses, cups, saucers, serving bowls and shallow pans.
- The lower basket is designed to take saucepans, lids, plates, salad bowls, cutlery etc.
- Serving dishes and large lids should be arranged around the edge of the basket, ensuring that the upper spray arm can turn freely.
- Arrange items so that water can reach all surfaces.

## Upper basket

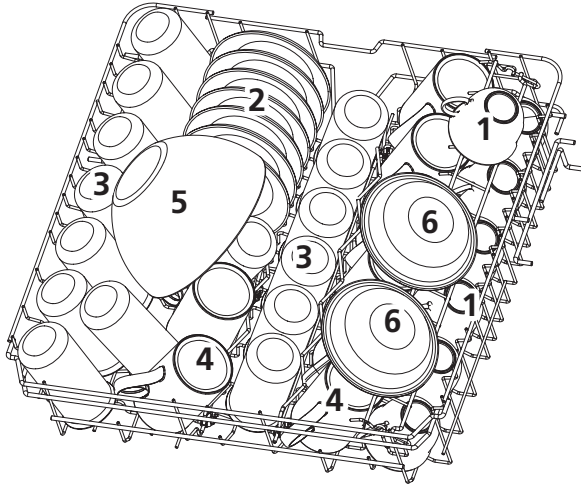

1. Cups
2. Saucers
3. Glasses
4. Mugs
5. Glass bowl
6. Dessert bowls
7. Oven pot

## Lower basket

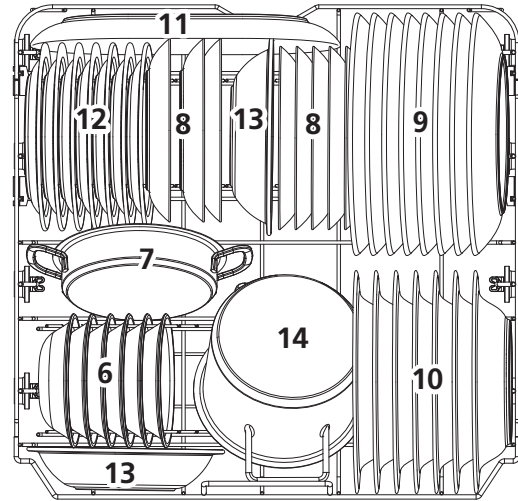

7. Oven pot
8. Dessert plates
9. Dinner plates
10. Soup plates
11. Oval platter
12. Melamine dessert plates
13. Melamine bowls
14. Small pot

## Loading the Cutlery Rack

Arrange the cutlery in the rack.

The top spray arm must not be blocked by items.

Take care during loading to avoid injury from the knife blades .

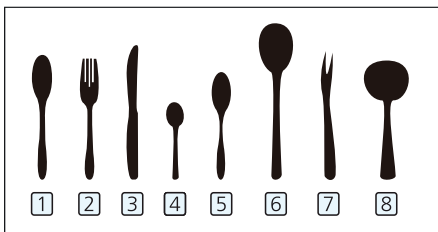
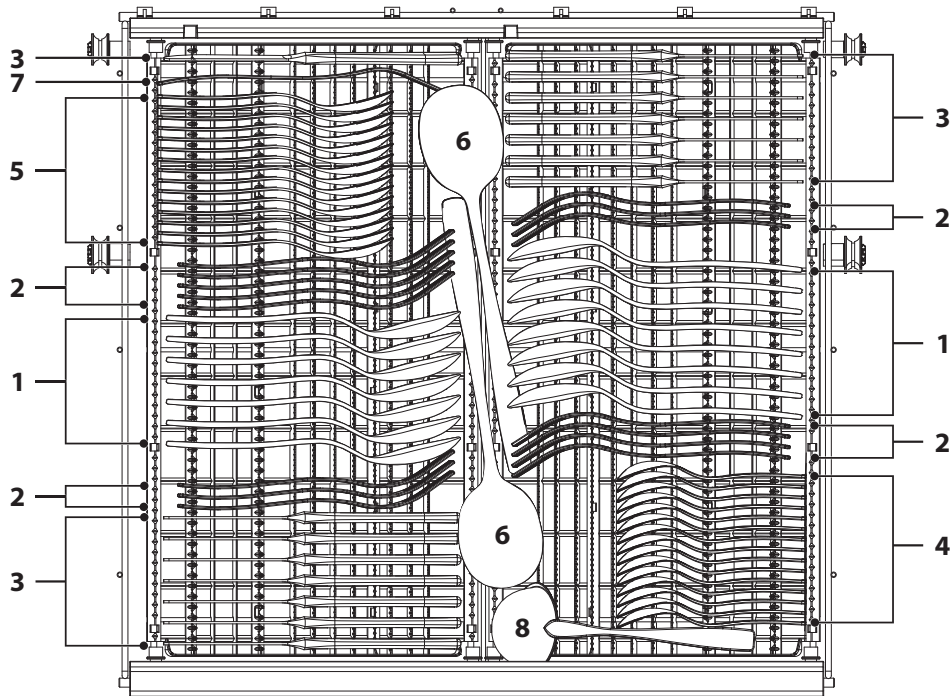

- |                |                   |
|----------------|-------------------|
| 1. Soup spoons | 5. Dessert spoons |
| 2. Forks       | 6. Serving spoons |
| 3. Knives      | 7. Serving forks  |
| 4. Teaspoons   | 8. Gravy ladles   |

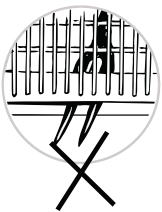

**Do not let any item extend through the bottom.  
Always load sharp utensils with the sharp point down!**

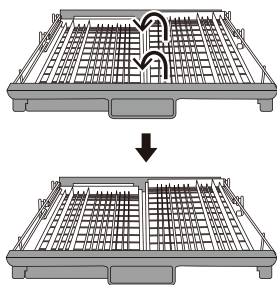

**Both parts are flat.**

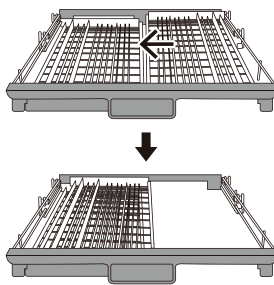

**Both parts are overlapped.**

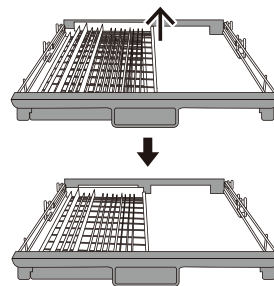

**Right part is removed.**

## ADJUSTING THE UPPER BASKET

---

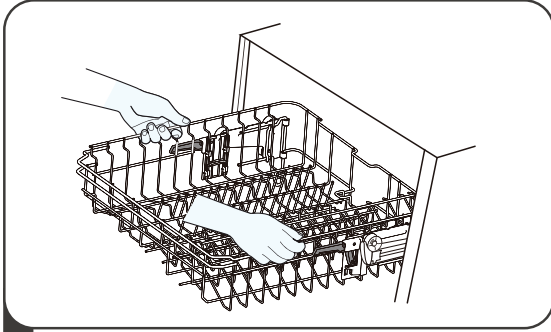

**1** To raise the upper basket, just lift the upper basket at the center of each side until the basket locks into place in the upper position. It is not necessary to lift the adjuster handle.

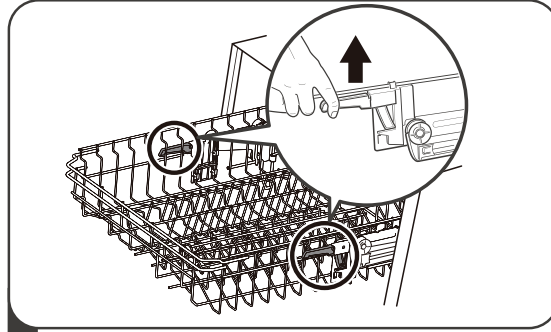

**2** To lower the upper basket, lift the adjuster handles on each side to release the basket and lower it to the lower position.

## FOLDING THE CUP RACK

---

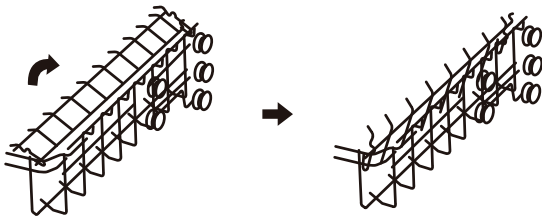

To make room for taller items in the upper basket, raise the cup rack upwards. You can then lean the tall glasses against it. You can also remove it when it is not required for use.

## FOLDING SPIKES

---

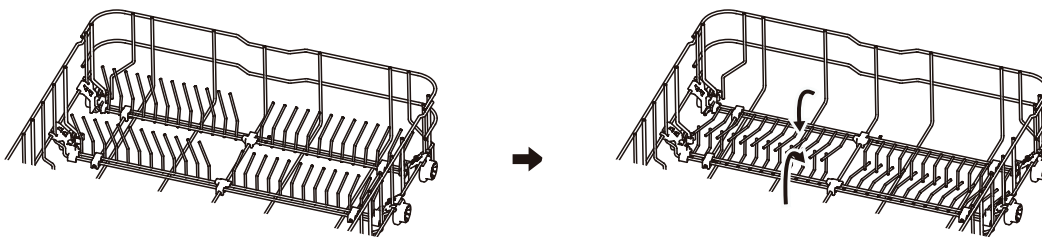

The spikes of the lower basket are used to hold plates and a platter. They can be folded down to make more room for large items.

## USING THE WATER SOFTENER

---

The hardness of the water varies from place to place. If hard water is used in the dishwasher, deposits will be formed on the utensils. This appliance is equipped with a water softener which uses a salt specifically designed to eliminate the minerals from the water.

### CAUTION:

- Only use salt specially formulated for domestic dishwashers.
- **Do not use table salt** as it contains insoluble substances which may damage the water softening system.
- **Fill the salt container before starting the washing program.** In this way, the excess saline solution will be immediately removed by the water; the prolonged presence of salt water inside the tank may lead to corrosion.

### Adjusting the salt consumption

1. After the dishwasher is switched on, enter the status of adjusting the salt consumption by holding down **P** until the display shows H3.
2. Repeatedly press **P** to adjust the setting to suit the water hardness.
3. Press  to validate settings.

WATER HARDNESS				Display	Salt consumption (gram / cycle)
°dH	°fH	°Clarke	Mmol/l		
0 – 5	0 – 9	0 – 6	0 – 0.94	H1	0
6 – 11	10 – 20	7 – 14	1.0 – 2.0	H2	9
12 – 17	21 – 30	15 – 21	2.1 – 3.0	H3	12
18 – 22	31 – 40	22 – 28	3.1 – 4.0	H4	20
23 – 34	41 – 60	29 – 42	4.1 – 6.0	H5	30
35 – 55	61 – 98	43 – 69	6.1 – 9.8	H6	60

Factory setting: H3

#### NOTE:

1 °dH=1.25 °Clarke= 1.78 °fH= 0.178 mmol/l

°dH: German degree    °fH: French degree    °Clarke: British degree

#### Filling with salt

The salt container must be refilled when the salt warning light  illuminates.



1. Remove the lower basket and unscrew the cap from the salt container.
2. Place the end of the funnel (supplied) into the hole and pour in about 1.5kg dishwasher salt.
3. Fill the salt container to its maximum limit with water.  
It is normal for small amount of water to come out of the salt container.
4. Screw back the cap tightly.
5. Remove any salt that has fallen around the opening of the container and into the tub.

### **WARNING!**

Salt is corrosive, it is strongly recommended to run a shortest program without dishes after each salt container filling to wash away any salt that may have been spilled into the tub.

**NOTE:** Depending on how well the salt dissolves, the salt warning light  may still be on even though the salt container is filled.

## **USING THE RINSE AND DETERGENT DISPENSERS**

---

### **Function of the rinse aid**

The rinse aid is released during the final rinse to prevent water from forming droplets on your dishes, which can leave spots and streaks. It also improves drying by allowing water to roll off the dishes.

**WARNING!** Only use branded rinse aid for dishwasher. Never fill the rinse aid dispenser with any other substances (e.g. Dishwasher cleaning agent, liquid detergent). This would damage the appliance.

### **Function of the detergent**

The chemical ingredients that compose the detergent are necessary to remove, crush and dispense all dirt out of the dishwasher.

### **WARNING!**

- Proper use of detergent  
Use only detergent specifically made for dishwasher use. Keep your detergent fresh dry.  
Do not put powdered detergent into the dispenser until you are ready to wash dishes.
- **Dishwasher detergent is corrosive! Keep it out of the reach of children.**

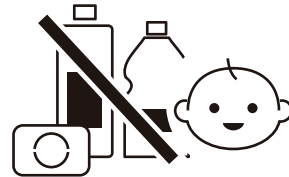

## Filling the rinse aid dispenser

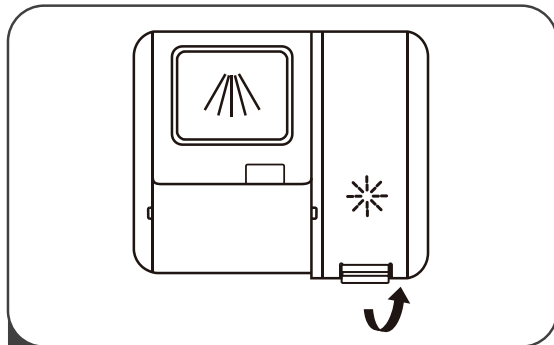

- 1 Remove the rinse aid dispenser cap by lifting up the tab.

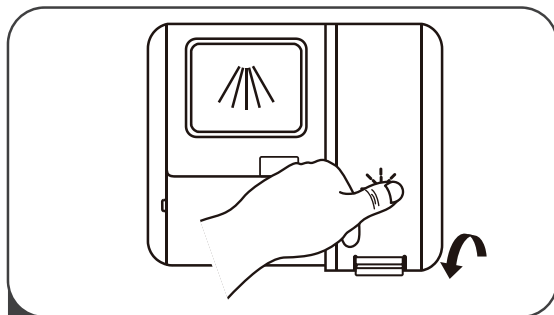

- 3 Close the cap.

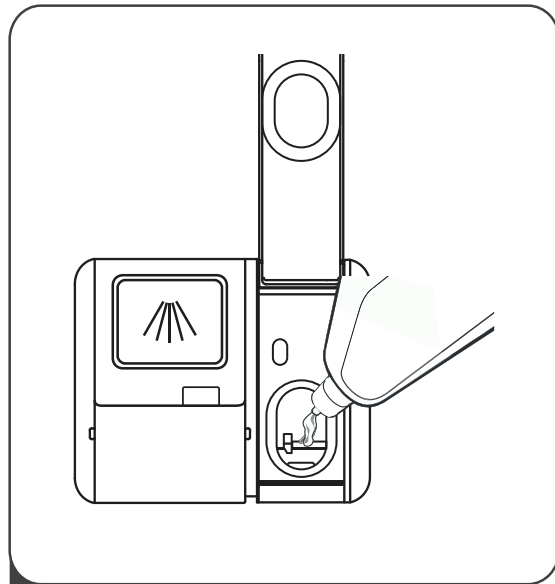

- 2 Pour the rinse aid into the dispenser, being careful not to overfill.

## Adjusting the rinse aid dispenser

To achieve a better drying performance with limited rinse aid, the dishwasher is designed to adjust the consumption by user. Follow the below steps:

1. Power on the dishwasher.
2. Within 60 seconds after powering on the dishwasher, press and hold **P** for about 5 seconds and then press  to enter the setting mode.
  - The display will show d3.
3. Repeatedly press **P** to select the proper setting.
4. The setting will be confirmed if there is no operation in about 5 seconds.

Display	Amount of rinse aid (mL)
d1	1.2
d2	2.4
d3	3.6
d4	4.8
d5	6.0

## Filling the detergent dispenser

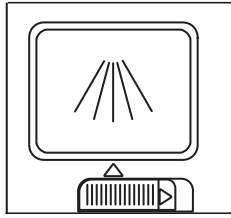

1. Slide the control to the right to open the detergent cap.

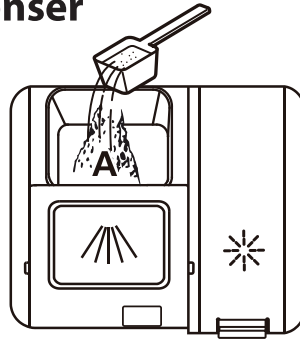



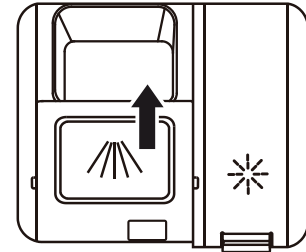



2. Add the detergent into the compartment.



3. Close the cap by sliding it to the front and pressing it down.

## WASHING PROGRAMS

Program	Type of Dishes	Cycle Description	Detergent Pre/Main	Program duration (min)	Energy (kWh)	Water consumption (L)	Rinse aid needed?
 <b>AUTO</b>	Auto sensing wash, for lightly, normally or heavily soiled loads	Pre-wash(45°C) Wash(55-65°C) Rinse Rinse(50-55°C) Drying	$\frac{4}{19}g$ (1 or 2 pieces)	85-150	0.850-1.550	8.5-18	Yes
	For heavily soiled crockery with or without dried-on food	Pre-wash(50°C) Wash(65°C) Rinse Rinse(60°C) Drying	$\frac{4}{19}g$ (1 or 2 pieces)	205	1.500	16.6	Yes
	For normally soiled crockery	Pre-wash (45°C) Wash(55°C) Rinse Rinse(55°C) Drying	$\frac{4}{19}g$ (1 or 2 pieces)	175	0.980	13.6	Yes
<b>Eco</b> (*EN60436)	Standard cycle for normally soiled loads such as pots, plates, glasses and lightly soiled pans	Wash(50°C) Rinse Rinse(45°C) Drying	$\frac{4}{19}g$ (1 or 2 pieces)	230	0.758	9.8	Yes
	For lightly soiled crockery and glass	Pre-wash Wash(50°C) Rinse(50°C) Rinse(50°C) Drying	$\frac{4}{19}g$ (1 piece)	120	0.950	13.5	Yes
	For normally soiled loads that need quick wash	Wash(60°C) Rinse Rinse(50°C) Drying	$\frac{23}{g}$ (1 piece)	90	1.180	12.5	Yes

	A shorter wash for lightly soiled loads that do not need drying	Wash(45°C) Rinse (45°C)	$\frac{12g}{(1 \text{ piece})}$	30	0.820	11.2	No
	To rinse out loosen soil particles from the dishes	Pre-wash	N.A	15	N.A	4.1	No





#### NOTE:





(\*EN 60436): This program is the test cycle. The information for comparability test is in accordance with EN 60436.

- The eco programme is suitable to clean normally soiled tableware, that for this use, it is the most efficient programme in terms of its combined energy and water consumption, and that it is used to assess compliance with the EU ecodesign legislation.
- Loading the household dishwasher up to the capacity indicated by the manufacturer will contribute to energy and water savings.
- Manual pre-rinsing of tableware items leads to increased water and energy consumption and is not recommended.
- Washing tableware in a household dishwasher usually consumes less energy and water in the use phase than hand dishwashing when the household dishwasher is used according to the manufacturer's instructions.
- The values given for programmes other than the eco programme are indicative only.



## STARTING A WASH CYCLE

---

1. Turn the water tap on.
2. Open the dishwasher door.
3. Check the filters.
  - Ensure that they are clean and properly positioned. See the section Cleaning and Maintenance.
4. Check that there is rinse aid and salt.
5. Load the dishes.
  - Ensure that the spray arms can rotate freely.
6. Add the required amount of detergent into the dispenser according to the Washing Program chart.
7. Press  to switch on the dishwasher.
8. Repeatedly press  to select the desired washing program.
  - The corresponding programme indicator light will illuminate.
  - **Delay Timer:** The delay timer allows you to delay the start of a washing program from 1 hour up to 24 hours.  
Repeatedly press  until the desired delayed start time is shown on the display, e.g. H:03 for a 3-hour delay.  
Once the delay timer has been set, close the door to activate the function.  
To cancel the delayed start, repeatedly press  until the display shows "H:00".

9. If you want to activate other functions, repeatedly press  until the desired function indicator light illuminates.
  - The extra dry function  can only be used with the Intensive, Universal, Eco, Glass and 90 min programmes. When this function is activated, the dishwasher will increase temperature at the end of a washing programme to improve drying.
  - The Turbo speed+  can only be used with the Intensive, Universal, Eco, Glass and 90 min programmes. When this function is activated, the dishwasher will reduce the running time while slightly increasing water and energy consumption.
10. Repeatedly press  to select the upper, lower or both baskets to be sprayed during a washing cycle.
  - The corresponding indicator light (s) will illuminate on the display.
11. Close the dishwasher door securely.
  - The washing cycle will start.
12. After the program has ended, the dishwasher will buzz and stop.
  - If the dishwasher is set for a delay start, the dishwasher will not buzz.
  - On the displays, "0:00" will flash for a few seconds and then "End" will be displayed.

If you press any button except the power button , or open the dishwasher door, the displays will show "--:--".

After a period of time, the displays will shut off and the dishwasher will turn off.
13. The door will automatically open a little to help achieve better drying performance.
  - The auto door-opening feature is not available for the programs  and .
14. Open the door completely to unload the dishes.



**WARNING!**

- The washing cycle will not start if the dishwasher door is left open or not properly closed.
- Do not open the door when the dishwasher is working since hot water may be ejected, which could cause scalding.

**Adding extra dish**

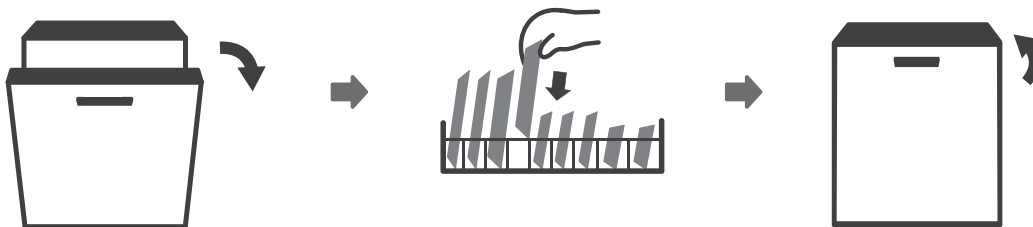

A forgotten dish can be added any time before the detergent dispenser opens. If this is the case, follow the instructions below:

1. Open the door a little to stop the washing.
2. After the spray arms stop working, you can open the door completely.
3. Add the forgotten dishes.
4. Close the door.
5. The cycle will start from the point at which it was interrupted.

### Changing the program in progress

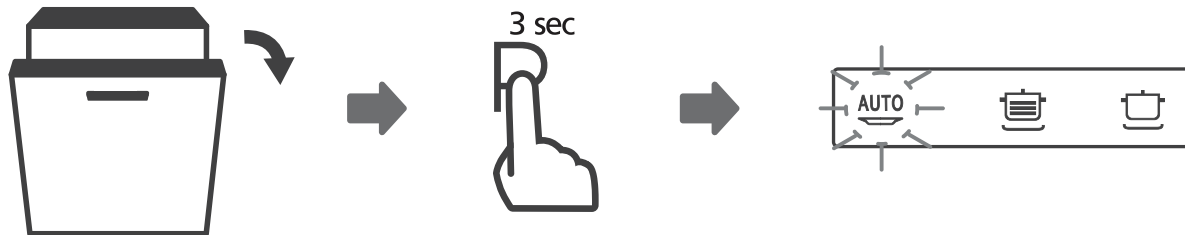

A wash cycle can only be changed if it has been running for a short time otherwise, the detergent may have already been released and the dishwasher may have already drained the wash water. If this is the case, the dishwasher needs to be reset and the detergent dispenser must be refilled. To reset the dishwasher, follow the instructions below:

1. Open the door a little to stop the washing. After the spray arms stop working, you can open the door completely.
2. Press and hold **P** for more than 3 seconds – the program will cancel. You will hear a beep.
3. Repeatedly press **P** to select a new program.
  - The new number of the selected program will illuminate.
4. Close the door to start the program.

### USAGE COUNTER

When the power cord is connected, but the dishwasher is not turned on, open the door, press and hold



for 5 seconds, the dishwasher display will show the number of cycles.

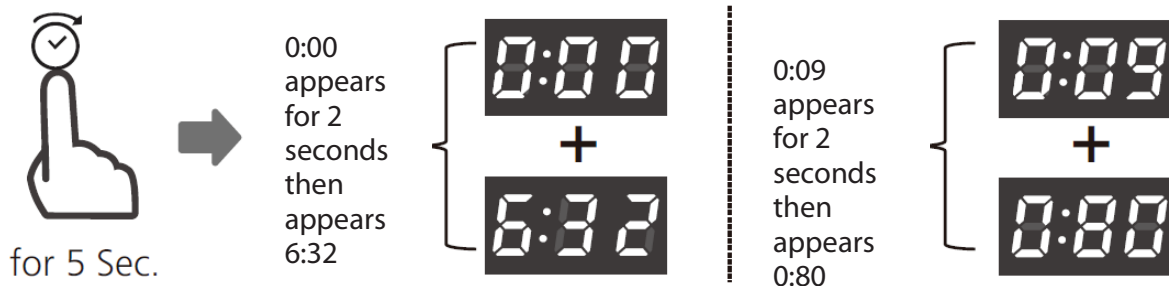

Example:

0:00 is displayed for two seconds, then 6:32 is displayed for two seconds, and then the display turns off.

A total of 632 cycles were completed.

0:09 is displayed for two seconds, then 0:80 is displayed for two seconds, and then the display turns off.

A total of 9080 cycles were completed.

## **CLEANING AND MAINTENANCE**

---

- Always switch off and unplug the appliance before cleaning.
- To avoid penetration of water into the door lock and electrical components, do not use a spray cleaner of any kind.
- Never use abrasive cleaners or scouring pads on the outer surfaces because they may scratch the finish.

Your dishwasher cleans by spraying a mixture of clean water and detergent (under pressure) against the soiled surface of dishes. The water is pumped through a rotating spray arm, drained through a filter removing food and soiled particles and pumped back through the spray arm.

Soiled water is pumped out and replaced with clean water at the end of each cycle (the number of times depends on the cycle being used).

### **NOTE:**

Hard water conditions will adversely affect washability performance of your dishwasher. Hard water conditions will also contribute to "Lime" (white film substance) deposits and/or "Scaling" on the stainless steel surface of the dishwasher tub and heater element located in the sump underneath the removable filter screen.

To minimise these conditions, it is recommended to periodically operate/rinse the inside of the dishwasher (empty) using 1 cup of white vinegar (at least once a week).

### **Cleaning the door and the door seal**

Clean the door seals regularly with a soft damp cloth to remove food deposits.

When the dishwasher is being loaded, food and drink residues may drip onto the sides of the dishwasher door. These surfaces are outside the wash cabinet and are not accessed by water from the spray arms. Any deposits should be wiped off before the door is closed.

## Cleaning the control panel

If cleaning is required, the control panel should be wiped with a soft damp cloth only.

## Cleaning the filtering system

The filtering system in the base of the wash cabinet retains coarse debris from the washing cycle. The collected coarse debris may cause the filters to clog. Check the condition of the filters regularly and clean them if necessary under running water.

Follow the steps below to clean the filters in the wash cabinet.

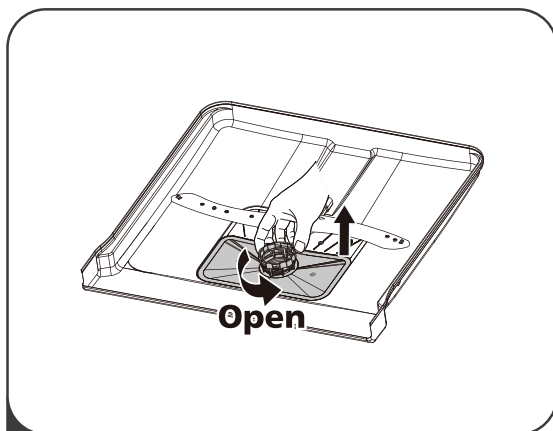

- 1 Hold the coarse filter and rotate it anticlockwise to unlock the filter. Lift the filter upwards and out of the dishwasher.

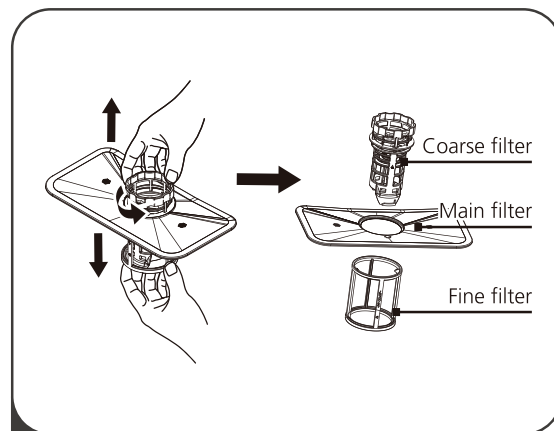

- 2 Pull the fine filter off the filter assembly. Detach the coarse filter from the main filter by gently squeezing the tabs at the top and pulling it away.

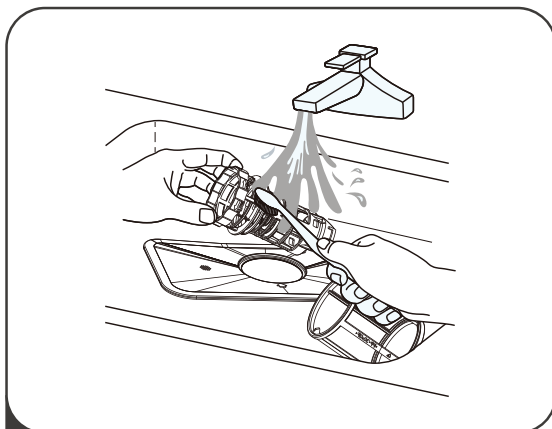

- 3 Rinse the filters under running water. For a more thorough clean, use a soft cleaning brush.

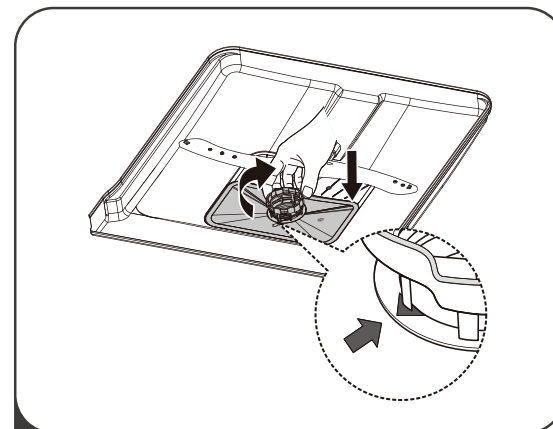

- 4 Reassemble the filters, replace the filter insert, and rotate clockwise to the close arrow.

## WARNINGS!

- Do not over tighten the filters. Put the filters back in sequence securely, otherwise coarse debris could get into the system and cause a blockage.
- Never use the dishwasher without filters in place. Improper replacement of the filters may reduce the performance level of the appliance and damage dishes and utensils.

### Cleaning the spray arms

It is necessary to clean the spray arms regularly, otherwise hard water chemicals will clog the spray arm jets and bearings.

To clean the spray arms, follow the instructions below:

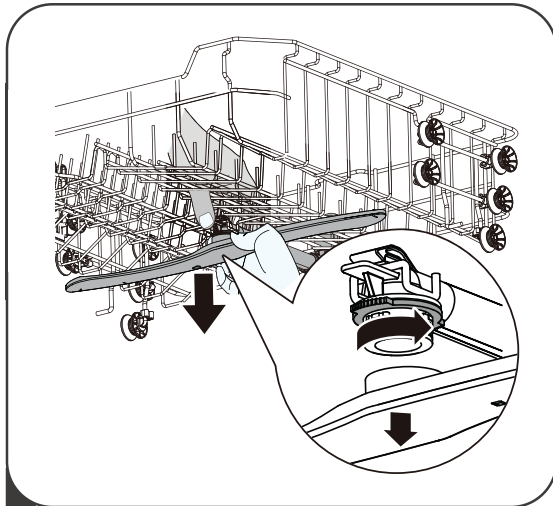

- 1** To remove the upper spray arm, hold the nut in the centre still and rotate the spray arm anticlockwise to remove it.

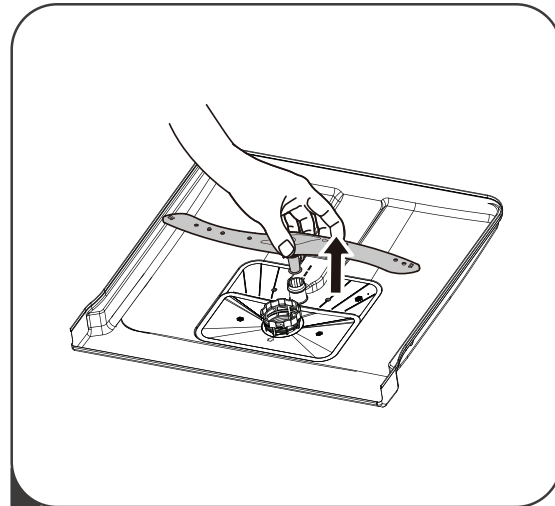

- 2** To remove the lower spray arm, pull out the spray arm upward.

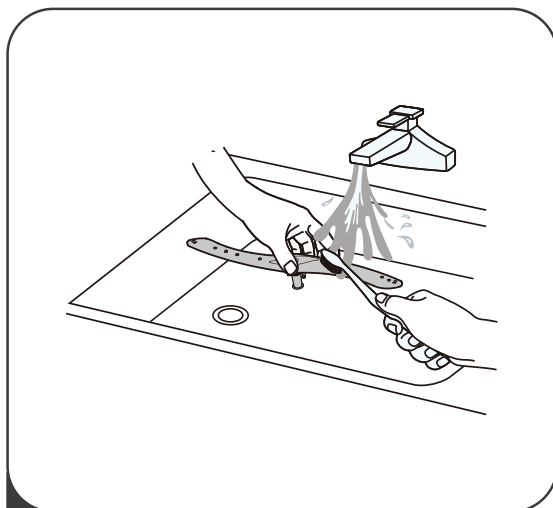

- 3** Wash the arms in warm soapy water using a soft brush. Replace them after rinsing them thoroughly.

**Frost precaution**

Please take frost protection measures on the dishwasher in winter. Every time after washing cycles, please operate as follows:

1. Cut off the electrical power to the dishwasher at the supply source.
2. Turn off the water supply and disconnect the water inlet pipe from the water valve.
3. Drain the water from the inlet pipe and water valve (Use a pan to gather the water).
4. Reconnect the water inlet pipe to the water valve.
5. Remove the filter at the bottom of the tub and use a sponge to soak up water in the sump.

**After every wash**

After every wash, turn off the water supply to the appliance and leave the door slightly open so that moisture and odors are not trapped inside.

**No solvents or abrasive cleaning**

To clean the exterior and rubber parts of the dishwasher, do not use solvents or abrasive cleaning products. Only use a cloth with warm soapy water.

To remove spots or stains from the surface of the interior, use a cloth dampened with water and a little vinegar, or a cleaning product made specifically for dishwashers.

**When not in use for a long time**

It is recommended that you run a wash cycle with the dishwasher empty and then remove the plug from the mains socket, turn off the water supply and leave the door of the appliance slightly open. This will help the door seals to last longer and prevent odors from forming within the appliance.

**Moving the appliance**

If the appliance must be moved, try to keep it in the vertical position. If absolutely necessary, it can be positioned on its back.

**Cleaning the seals**

One of the factors that cause odours to form in the dishwasher is food that remains trapped in the seals. Periodic cleaning with a damp sponge will prevent this from occurring.

## TROUBLESHOOTING

### Before Calling For Service

Reviewing the charts on the following pages may save you from calling for service.

Problem	Possible Causes	Possible Solution
Dishwasher will not start.	Fuse blown, or the circuit breaker tripped	Replace fuse or reset circuit breaker. Remove any other appliance sharing the same circuit with the dishwasher.
	Power supply is not turned on.	Make sure the dishwasher is turned on and the door is closed securely. Make sure the power cord is properly plugged into the wall socket.
	The door has not been properly closed.	Close the door securely.
Water not pumped from dishwasher	Kink in drain hose	Check drain hose.
	Filter clogged	Check the filters (see "Cleaning the Filtering System").
	Kitchen sink clogged	Check kitchen sink to make sure it is draining well. If kitchen sink is not draining, you may ask a plumber to check it.
Suds in the tub	Improper detergent	Use only the detergent special for dishwasher to avoid suds. If this occurs, open the door and let the suds evaporate. Add 1 gallon of cold water to the bottom of the dishwasher. Close the dishwasher door, then select any cycle. Initially, the dishwasher will drain out the water. Open the door after draining stage is complete and check if the suds have disappeared. Repeat if necessary.
	Spilled rinse aid	Always wipe up rinse aid spills immediately.
Stained tub interior	Detergent with colourant may be used.	Make sure that the detergent has no colourant.
White film on inside surface	Hard water minerals.	To clean the interior, use a damp sponge with dishwasher detergent and wear rubber gloves. Never use any other cleaner than dishwasher detergent otherwise it may cause foaming or suds.
There are rust stains on cutlery.	The affected items are not corrosion resistant.	Avoid washing items that are not corrosion resistant in the dishwasher.
	A program is not run after adding dishwasher salt. Traces of salt have gotten into the wash cycle.	Always run a wash program without any crockery after adding salt.
	The cap of the salt container is loose.	Check the cap is secure.
The dishwasher is noisy.	Dishes are rattling against each other. The spray arms are knocking against the dishes.	Refer to "Loading the Dishwasher" to rearrange the dishes.

The dishes are not clean.	The dishes have not been arranged properly.	Refer to "Loading the Dishwasher".
	The washing program selected is too gentle.	Select a more intensive program. Refer to "Washing Programs".
	Not enough detergent has been used or it is unsuitable.	Use more detergent or change the detergent.
	The spray arms are clogged.	Rearrange the items so that the spray arms can rotate freely.
	The filters are not clean or not in the correct position.	Clean and/or position the filters correctly.
Cloudiness on glassware	Combination of soft water and too much detergent	Use less detergent if you have soft water and select a shorter cycle to wash the glassware and to get them clean.
White spots appear on dishes and glasses	Hard water area can cause limescale deposits.	Add more detergent.
The dishes are not quite dry.	Improper loading	Refer to "Loading the Dishwasher".
	The rinse aid has run out or too little is being used.	Increase or refill the amount of rinse aid.
	Wrong program has been selected.	Choose a program with long washing time.

#### Error codes

Codes	Meanings	Possible Causes	Possible Solution
E1	Longer inlet time.	Tap is not opened, or water inlet is restricted, or water pressure is too low.	Turn on the water tap. Check the water inlet hose is not blocked. Increase inlet water pressure.
E3	Not reaching required temperature	Malfunction of heating element	Contact the after-sales service to replace the heating element.
E4	Overflow	Some dishwasher parts are leaking.	Contact the after-sales service to repair and replace parts.
E8	Failure of orientation of distributary valve	Open circuit or break of distributary valve	Contact the after-sales service to repair and replace parts.
EC	Washing control system fails.	PCB or motor fails.	Contact the after-sales service to repair and replace parts.
Ed	Failure of communication between main circuit board with display circuit board	Open circuit or break wiring for the communication.	Contact the after-sales service to repair and replace parts.

#### WARNINGS!

- If overflow occurs, turn off the main water supply before calling service.
- If there is water in the base pan because of an overfill or small leak, the water should be removed before restarting the dishwasher.

## SPECIFICATIONS

---

<b>Rated voltage / frequency</b>	220-240V~ 50Hz
<b>Rated power</b>	1760-2100 W
<b>Water pressure</b>	0.04 –1 MPa

# PRODUCT INFORMATION SHEET

<b>Supplier's name or trade mark:</b> Etablissements Darty & fils ©		THOMSON		
<b>Supplier's address:</b> 9 Rue des Bateaux-Lavois, 94200 Ivry-sur-Seine, France				
<b>Model identifier:</b> THOMINOX38SILENCE2				
<b>General product parameters:</b>				
Parameter	Value	Parameter	Value	
Rated capacity <sup>(1)</sup> (ps)	15	Dimensions in cm	Height	85
			Width	60
			Depth	64
EEI <sup>(1)</sup>	43.9	Energy efficiency class <sup>(1)</sup>	C	
Cleaning performance index <sup>(1)</sup>	1.125	Drying performance index <sup>(1)</sup>	1.065	
Energy consumption in kWh [per cycle], based on the eco programme using cold water fill. Actual energy consumption will depend on how the appliance is used.	0.758	Water consumption in litres [per cycle], based on the eco programme. Actual water consumption will depend on how the appliance is used and on the hardness of the water.	9.8L	
Programme duration <sup>(1)</sup> (h:min)	3:50	Type	Free standing	
Airborne acoustical noise emissions <sup>(1)</sup> (dB(A) re 1 pW)	38	Airborne acoustical noise emission class <sup>(1)</sup>	A	
Off-mode (W) (if applicable)	-	Standby mode (W) (if applicable)	0.49	
Delay start (W) (if applicable)	1.00	Networked standby (W) (if applicable)	-	
<b>Minimum duration of the guarantee offered by the supplier:</b> 24 months				
<b>Additional information:</b>				
Weblink to the supplier's website, where the information in point 6 of Annex II to Commission Regulation (EU) 2019/2022 is found: <a href="http://www.darty.com">www.darty.com</a>				

<sup>(1)</sup> for the eco programme.

This product has been manufactured and sold under the responsibility of Etablissements Darty et Fils (S.A.S). THOMSON, and the THOMSON logo are trademarks used under license by Etablissements Darty et Fils (S.A.S) – further information at [www.thomson-brand.com](http://www.thomson-brand.com).

All other products, services, companies, trademarks, trade or product names and logos referenced herein are the property of their respective owners.

To find the model information in the product database :

Click the link

<https://eprel.ec.europa.eu/screen/product/dishwashers2019/1803682>



## REPAIR AND SPARE PARTS SERVICE

---

**Do not disassemble or repair the appliance by yourself. Failure to do so may result in an electric shock or personal injury.**

To access to professional repair and order spare parts, please get the support from FNAC DARTY after-sales service.





Spare parts for your appliances will be delivered within 15 working days after having received the order.

### **Please Note !**

All appliances have a 2-year warranty.

Warranty does not cover damages caused due to improper installation, unauthorized modification, self-repair or non-professional repair.

Contact us at :

 <a href="http://www.darty.com">www.darty.com</a>  <b>0978 970 970</b> 24 Hours 7 Days a week   9 Rue des Bateaux-Lavois, 94200 Ivry-sur-Seine, France	<b>Vanden Borre</b> <i>in alle vertrouwen</i>  <a href="http://www.vandenborre.be">www.vandenborre.be</a>  <b>02 334 00 00</b> 8 AM – 6 PM Mon to Sat   Slesbroekstraat 101 1600 Sint-Pieters-Leeuw Belgium
---	---

## DISPOSAL

---



As a responsible retailer we care about the environment. As such we urge you to follow the correct disposal procedure for the appliance and packaging materials. This will help conserve natural resources and ensure that it is recycled in a manner that protects health and the environment.

You must dispose of this appliance and its packaging according to local laws and regulations. Because this appliance contains electronic components, the appliance and its accessories must be disposed of separately from household waste when the appliance reaches its end of life.

Contact your local authority to learn about disposal and recycling.  
The appliance should be taken to your local collection point for recycling. Some collection points accept appliance free of charge.

We apologise for any inconvenience caused by minor inconsistencies in these instructions, which may occur as a result of product improvement and development.

Etablissements Darty & fils ©,  
9 Rue des Bateaux-Lavois, 94200 Ivry-sur-Seine, France  
20/11/2023

## Déclaration UE de Conformité N°862023100018

*EU Declaration of Conformity*  
*EU- Conformiteitsverklaring*  
*Declaración UE de Conformidad*  
*Declaração UE de Conformidade*

### Description du produit –

LAVE-VAISSELLE

*Product Description:*

DISHWASHER

*Productbeschrijving:*

VAATWASSER

*Descripción del producto:*

*Descrição do produto:*



### Marque –

THOMSON

*Brand /Merk /Marca:*

### Référence commerciale –

THOMINOX38SILENCE2

*Model number:*

*/Modelnummer / Numero de modelo /*

*Numero do modelo:*

### L'objet de la déclaration décrit ci-dessus est conforme à la législation d'harmonisation de l'Union applicable :

*The object of the declaration described above is in conformity with the relevant Union harmonisation legislation:*

*Het hierboven beschreven voorwerp is in overeenstemming met de desbetreffende harmonisatiewetgeving van de Unie:*

*El objeto de la declaración descrita anteriormente es conforme con la legislación de armonización pertinente de la Unión:*

*O objeto da declaração acima descrito está em conformidade com a legislação de harmonização da União aplicável:*

**Reference number**

- 2014/30/EU
- 2014/35/EU
- 2009/125/EC
- 2011/65/EU & (EU) 2015/863

**Title**

EMC Directive (EMC)  
Low Voltage Directive (LVD)  
Eco design requirements for energy-related products (ErP)  
RoHS

**EMC:**

EN IEC 55014-1:2021  
EN IEC 55014-2:2021  
EN IEC 61000-3-2:2019+A1:2021  
EN 61000-3-3:2013+A1:2019+A2:2021

**LVD :**

EN 60335-2-5:2015+A11:2019+A1:2020  
EN 60335-1:2012+A11:2014+A13:2017 + A1:2019+A14:2019+A2:2019+A15:2021  
EN 62233:2008

**ErP :**

(EU) 2019/2017  
(EU) 2019/2022  
(EU) 2021/340  
(EU) 2021/341  
EN 60436:2020 + A12:2020 + AC:2020-6  
EN50564:2011

**La présente déclaration de conformité est établie sous la seule responsabilité du fabricant.**

This declaration of conformity is drawn up under the sole responsibility of the manufacturer.  
Deze conformiteitsverklaring wordt uitsluitend onder de verantwoordelijkheid afgelegd van de fabrikant.  
Esta declaración de conformidad se redacta bajo la exclusiva responsabilidad del fabricante.  
Esta declaração de conformidade é redigida sob a responsabilidade exclusiva do fabricante.

**Le responsable de cette déclaration est :**

The person responsible for this declaration is:  
De verantwoordelijke persoon voor deze verklaring is:  
La persona responsable de esta declaración es:  
A pessoa responsável por esta declaração é:



Signé par et au nom de – Signed by and on behalf of: **Etablissements Darty & Fils**

Nom – Name : **Predrag Petricevic**

Fonction – Position: **Directeur du Laboratoire Fnac Darty**

Place, Date / Lieu :

Ivry-sur-Seine, octobre 18, 2023

DocuSigned by:  
*Predrag Petricevic*  
EA30F3FB8F314D0...

