

THOMSON

MILLESIME49

CAVE À VIN
WIJNKOELER
WINE COOLER



 MANUEL D'UTILISATION

 HANDLEIDING

 OPERATING INSTRUCTIONS

TABLE DES MATIÈRES

MISES EN GARDE IMPORTANTES.....	2
DESCRIPTION.....	6
AVANT D'INSTALLER L' APPAREIL.....	6
INSTALLATION DE L'APPAREIL.....	7
TEMPÉRATURE AMBIANTE.....	7
DÉPLACEMENT DE VOTRE APPAREIL.....	7
AVANT LA PREMIÈRE UTILISATION.....	7
FONCTIONNEMENT.....	7
DÉGIVRAGE AUTOMATIQUE.....	9
BRUITS DE FONCTIONNEMENT.....	9
CONSEILS POUR ÉCONOMISER L'ÉNERGIE.....	9
NETTOYAGE ET ENTRETIEN.....	10
GUIDE DE DÉPANNAGE.....	10
SPÉCIFICATIONS.....	10
FICHE D'INFORMATION SUR LE PRODUIT.....	11
SERVICE DE RÉPARATION ET PIÈCES DE RECHANGE.....	13
MISE AU REBUT.....	14

Ce produit a été fabriqué et vendu sous la responsabilité des Etablissements Darty et Fils (S.A.S). THOMSON, et le logo THOMSON sont des marques utilisées sous licence par les Etablissements Darty et Fils (S.A.S) – pour plus d'informations : www.thomson-brand.com. Tous autres produits, services, dénominations sociales, marques, nom commerciaux, noms de produits et logos référencés ici sont la propriété de leurs titulaires respectifs.

**MISES EN GARDE IMPORTANTES
MERCI DE BIEN VOULOIR LIRE LES CONSIGNES
DE SÉCURITÉ ATTENTIVEMENT AVANT
D'UTILISER L'APPAREIL ET CONSERVER POUR
RÉFÉRENCE ULTÉRIEURE.**

Attention



- Danger; risque d'incendie / matières inflammables
- Cet appareil est destiné à être utilisé dans des applications domestiques et analogues telles que:
 - les coins cuisines réservés au personnel des magasins, bureaux et autres environnements professionnels;
 - les fermes et l'utilisation par les clients des hôtels, motels et autres environnements à caractère résidentiel;
 - les environnements de type chambres d'hôtes;
 - la restauration et autres applications similaires hormis la vente au détail.
- Si le câble d'alimentation est endommagé, il doit être remplacé par le fabricant, son service après vente ou des personnes de qualification similaire afin d'éviter un danger.

- Cet appareil peut être utilisé par des enfants âgés d'au moins 8 ans et par des personnes ayant des capacités physiques, sensorielles ou mentales réduites ou dénuées d'expérience ou de connaissance, s'ils (si elles) sont correctement surveillé(e)s ou si des instructions relatives à l'utilisation de l'appareil en toute sécurité leur ont été données et si les risques encourus ont été appréhendés.

Les enfants ne doivent pas jouer avec l'appareil.

Le nettoyage et l'entretien par l'utilisateur ne doivent pas être effectués par des enfants sans surveillance.

- Cet appareil ne doit pas être exposé à la pluie.

- **Installation et mise en service**

L'appareil doit être installé sur le sol, sur une surface plane et horizontale en s'assurant que les ouvertures d'aération sont correctement dégagées.

Ne jamais essayer de remplacer ou de réparer vous-même une partie ou un composant de l'appareil, demandez de l'aide à un personnel professionnel et qualifié, si besoin.

- **Manipulation**

Toujours manipuler l'appareil avec soin afin d'éviter d'endommager celui-ci.

- **Mise au rebut de l'appareil**

Pour éviter toute nuisance envers l'environnement ou la santé humaine causée par la mise au rebut non contrôlée de déchets électriques, les fluides frigorigènes et les agents moussants inflammables, recyclez l'appareil de façon responsable pour promouvoir la réutilisation des ressources matérielles. La mise au rebut doit être faite de façon sûre dans des points de collecte publique prévus à cet effet, contactez le centre de traitement des déchets le plus près de chez vous pour plus de détails sur les procédures correctes de mise au rebut.

- Les enfants âgés de 3 à 8 ans sont autorisés à charger et décharger des appareils de réfrigération.
- MISE EN GARDE: Maintenir dégagées les ouvertures de ventilation dans l'enceinte de l'appareil ou dans la structure d'encastrement.
- MISE EN GARDE: Ne pas utiliser de dispositifs mécaniques ou autres moyens pour accélérer le processus de dégivrage autres que ceux recommandés par le fabricant.
- MISE EN GARDE: Ne pas endommager le circuit de réfrigération.

- **MISE EN GARDE:** Ne pas utiliser d'appareils électriques à l'intérieur du compartiment de stockage des denrées, à moins qu'ils ne soient du type recommandé par le fabricant.
- Ne pas stocker dans cet appareil des substances explosives telles que des aérosols contenant des gaz propulseurs inflammables.
- **AVERTISSEMENT:** Lors du positionnement de l'appareil, s'assurer que le cordon d'alimentation n'est pas coincé ni endommagé.
- **AVERTISSEMENT:** Ne pas placer de socles mobiles de prises multiples ni de blocs d'alimentation portables à l'arrière de l'appareil.
- En ce qui concerne la méthode du nettoyage, référez-vous à la section "NETTOYAGE ET ENTRETIEN" en page 10.

Consignes de sécurité

- Ne placez aucun objet lourd sur l'appareil.
- Débranchez l'appareil de la prise secteur avant de le nettoyer et quand vous ne l'utilisez pas.
- Ne montez pas et ne vous appuyez pas sur la base ou les portes, etc.
- Transportez, rangez et manipulez toujours l'appareil en le maintenant vertical.

- Ne stockez pas d'aliments dans l'appareil car la température intérieure peut ne pas être suffisamment froide pour éviter toute détérioration.

Mise au rebut de votre appareil hors d'usage

L'appareil contient du réfrigérant et des gaz d'isolation. Le réfrigérant et les gaz isolants doivent être mis au rebut par des professionnels. Vérifiez que les tubulures du circuit de réfrigérant ne sont pas endommagées avant de mettre correctement l'appareil au rebut.

DESCRIPTION

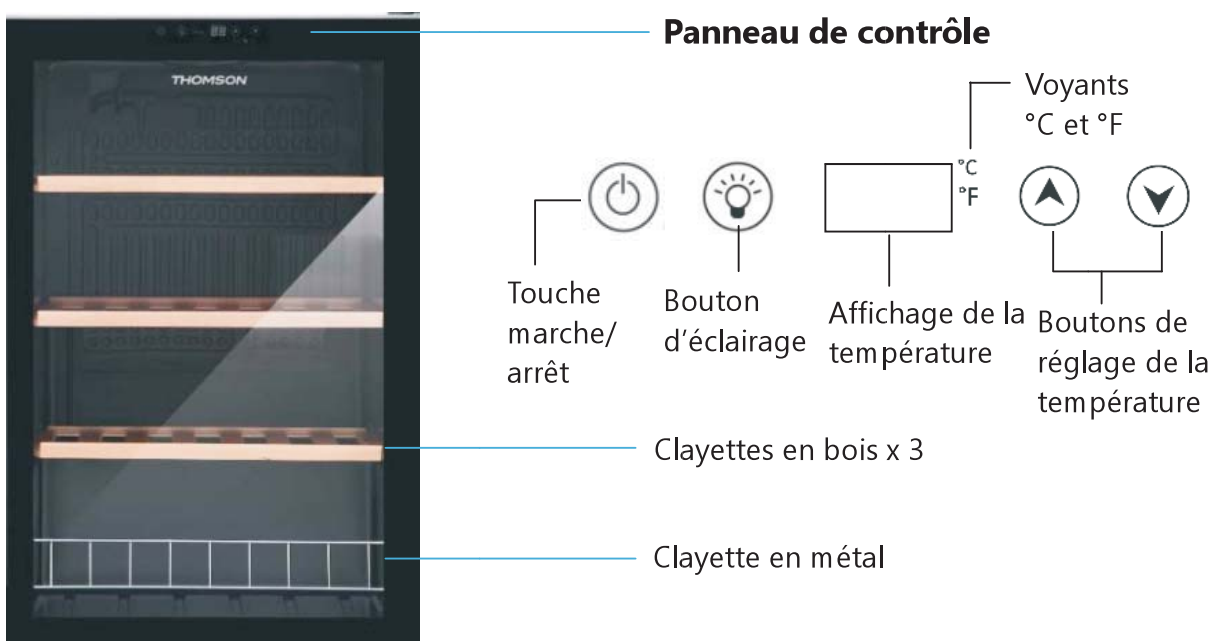

AVANT D'INSTALLER L' APPAREIL

Avant de brancher votre appareil à l'alimentation, vérifiez que la tension indiquée sur la plaque signalétique de votre appareil correspond à la tension du secteur de votre logement. Une tension différente pourrait endommager l'appareil.

La fiche est le seul moyen de débrancher l'appareil, elle doit donc rester accessible en permanence. Pour mettre l'appareil hors tension, détachez sa fiche de la prise électrique. N'immergez pas l'appareil, le câble ou la prise d'alimentation dans l'eau ou dans tout autre liquide.

Cet appareil doit être relié à la terre. Le fabricant n'est pas responsable des dommages se produisant à cause de l'utilisation de l'appareil sans mise à la terre.

INSTALLATION DE L'APPAREIL

Cet appareil est conçu pour être utilisé exclusivement en pose libre.

Installez l'appareil dans une pièce sèche et bien aérée. L'emplacement d'installation ne doit pas être exposé à la lumière directe du soleil ni proche d'une source de chaleur, par exemple un radiateur, une cuisinière, etc.

Pour assurer une ventilation adéquate de l'appareil, prévoyez un espace minimum de 10 cm de chaque côté de l'appareil.

Si l'appareil est installé sur une surface irrégulière, il pourra être ajusté au moyen des pieds réglables.

TEMPÉRATURE AMBIANTE

Cet appareil est conçu pour fonctionner sous une température ambiante entre 10°C et 32°C. Si ces températures sont dépassées, c'est-à-dire plus froides ou plus chaudes, l'appareil ne fonctionnera pas correctement.

DÉPLACEMENT DE VOTRE APPAREIL

- Assurez-vous que la machine est débranchée de la prise d'alimentation. Retirez toutes les bouteilles et clayettes pour éviter des chocs.
- Déplacez toujours l'appareil en le maintenant vertical.
- Après l'avoir déplacé, attendez 30 minutes avant de le brancher.

Votre machine utilise de l'isobutane (R600a) comme réfrigérant. Le R600a est un gaz naturel et écologique, mais il est explosif. Vous devez donc faire attention pendant le transport et l'installation pour éviter que les éléments refroidisseurs de l'appareil ne soient endommagés. En cas de fuite due à la détérioration des éléments de réfrigération, éloignez votre machine des flammes vives et des sources de chaleur, et ventilez plusieurs minutes la pièce où elle se trouve.

AVANT LA PREMIÈRE UTILISATION

Enlevez tous les éléments d'emballage.

Nettoyez la surface intérieure à l'eau tiède à l'aide d'un chiffon doux. Puis séchez complètement.

FONCTIONNEMENT



Veillez à placer l'appareil sur une surface stable et plane.



Branchez le câble de l'appareil dans une prise secteur. L'écran affiche la température en cours du compartiment interne.

Laissez l'appareil refroidir 2 à 3 heures avant de placer les bouteilles de vin à l'intérieur.



Sélection de la température

Vous pouvez régler la température entre 5°C et 18°C.



1. Appuyez plusieurs fois sur  /  pour régler la température requise.
2. La température sélectionnée clignote à l'écran pendant 3 secondes environ, puis l'écran affiche à nouveau la température en cours du compartiment interne.
 - La température interne varie selon le nombre de bouteilles stockées et la fréquence d'ouverture de la porte.

- Pour afficher la température réglée, appuyez sur  / , la température réglée clignotera sur l'affichage durant environ 3 secondes.
3. Pour sélectionner l'unité d'affichage de la température entre les degrés Celsius (°C) et Fahrenheit (°F),
- maintenez la touche  appuyée.
Le voyant correspondant (°C ou °F) s'allume.

IMPORTANT :

Pour modifier la température et son affichage, les deux touches  et  doivent être déverrouillées.

Après 2 minutes environ sans action sur les touches, les fonctions de réglage et d'affichage des températures sont verrouillées.

Pour déverrouiller les deux touches, maintenez les touches  et  appuyées 3 secondes environ jusqu'à entendre un bip. Ensuite vous pouvez modifier le réglage et l'affichage de la température.



Allumer /Éteindre l'appareil

Maintenez la touche  appuyée 3 secondes environ pour allumer ou éteindre la cave à vin.

Éclairage intérieur

Appuyez sur  pour allumer ou éteindre l'éclairage intérieur.

Il est recommandé de garder la cave à vin à une température de 12°C.

Les étagères sont placées en mode usine, ce qui permet d'utiliser l'énergie la plus efficace pour les appareils frigorifiques.

Remarque : Une température trop élevée pourrait gâter le vin et une température trop basse pourrait gaspiller de l'électricité.

Conseils pour stocker les bouteilles de vin

Stockez le vin dans des bouteilles fermées.

Ne surchargez pas l'appareil. Le nombre maximal de bouteilles pouvant être stockées est de 48, en fonction de la taille des bouteilles.

Pour atteindre la capacité maximale de l'appareil, les bouteilles doivent être positionnées comme illustré.

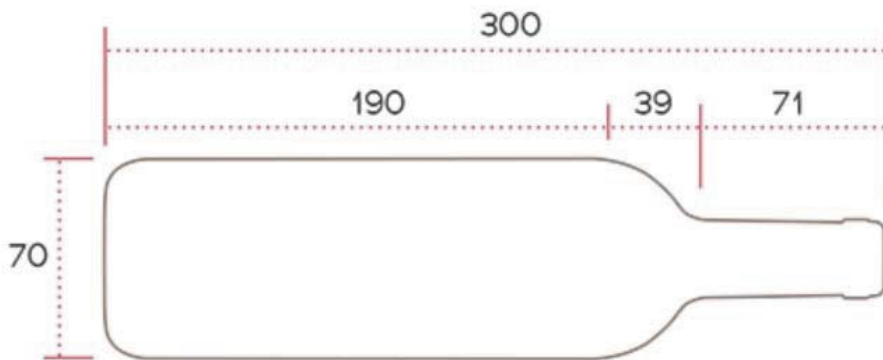
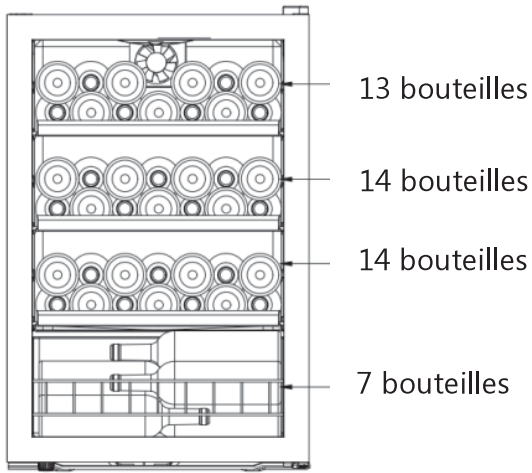

Voici la forme et la taille standard d'une bouteille de Bordeaux de 750 ml en mm.

DÉGIVRAGE AUTOMATIQUE

Le givre accumulé sur la paroi arrière du compartiment interne pendant le fonctionnement du compresseur est éliminé automatiquement par dégivrage quand le compresseur n'est pas en fonctionnement.

L'eau de décongélation s'évacue par le trou de drainage dans le bac de drainage d'où elle s'évapore.

BRUITS DE FONCTIONNEMENT

Bruits normaux

- Fonctionnement du moteur.
- Le réfrigérant s'écoulant dans les tubulures.

CONSEILS POUR ÉCONOMISER L'ÉNERGIE

Pour une utilisation optimale de l'énergie de votre appareil :

- Assurez-vous que l'appareil dispose d'une ventilation adéquate comme recommandée dans les instructions d'installation.
- Minimisez la fréquence d'ouverture des portes.
- Ouvrez l'appareil aussi brièvement que possible.
- Veillez à ce que les portes de l'appareil soient toujours correctement fermées.

NETTOYAGE ET ENTRETIEN

- Débranchez l'appareil de la prise secteur avant de le nettoyer.
- Retirez toutes les bouteilles et les clayettes de l'appareil.
- Nettoyez l'appareil avec un chiffon doux, de l'eau tiède et du détergent. Nettoyez les clayettes avec un chiffon légèrement humidifié. Puis séchez-les complètement.
- N'utilisez aucun produit nettoyant ou abrasif.

Les lampes LED internes de l'appareil ne peuvent pas être remplacées par l'utilisateur. Si les lampes LED s'arrêtent de fonctionner, contactez l'agent de réparation agréé local.

GUIDE DE DÉPANNAGE

En cas de problème avec votre appareil, effectuez les vérifications suivantes avant de contacter le service client.

Problème	Cause possible	Solution possible
L'appareil ne fonctionne pas.	L'appareil n'est pas branché dans une prise secteur.	Vérifiez que l'appareil est correctement branché dans une prise secteur.
L'appareil est bruyant quand il est en fonctionnement.	L'appareil n'est pas à l'horizontale.	Réglez les pieds avant pour que l'appareil soit à l'horizontale.
L'appareil n'est pas suffisamment froid.	La température n'est pas correctement réglée.	Contrôlez la température et réglez-la à nouveau si nécessaire.
	L'environnement externe nécessite de régler une température plus froide.	
	La porte est ouverte trop souvent.	Ouvrez la porte uniquement quand cela est nécessaire.
	Le joint de porte est usé.	Contactez un centre de réparation agréé local.

SPÉCIFICATIONS

Tension et fréquence nominales	220-240 V~ 50 Hz
Courant	0,55 A
Puissance de la lampe	<1W
Gaz soufflant d'isolation	Cyclopentane
Type de protection	I
Réfrigérant	R600a / 33g
Poids net	28 kg
Puissance d'entrée	85W

Fiche d'information sur le produit

RÈGLEMENT DÉLÉGUÉ (UE) 2019/2016 DE LA COMMISSION en ce qui concerne l'étiquetage énergétique des appareils de réfrigération

Nom du fournisseur ou marque commerciale: Etablissements Darty & fils ©
| THOMSON

Adresse du fournisseur: 9 Rue des Bateaux-Lavois, 94200 Ivry-sur-Seine, France

Référence du modèle: MILLESIME49

Type d'appareil de réfrigération:

Appareil à faible niveau de bruit:	non	Type de construction:	à pose libre
Appareil de stockage du vin:	oui	Autre appareil de réfrigération:	non

Paramètres généraux du produit:

Paramètre		Valeur	Paramètre	Valeur
Dimensions hors tout (millimètres)	Hauteur	830	Volume total (dm ³ ou l)	128
	Largeur	540		
	Profondeur	540		
IEE		171	Classe d'efficacité énergétique	G
Émissions de bruit acoustique dans l'air [dB(A) re 1 pW]		41	Classe d'émission de bruit acoustique dans l'air	C
Consommation d'énergie annuelle (kWh/an)		144	Classe climatique:	Tempérée élargie / Tempérée
Température ambiante minimale (°C) à laquelle l'appareil de réfrigération est adapté		10	Température ambiante maximale (°C) à laquelle l'appareil de réfrigération est adapté	32
Réglage hiver		non		

Paramètres des compartiments:

Type de compartiment	Paramètres et valeurs de compartiment			
	Volume de compartiment (dm ³ ou l)	Réglage de température recommandé pour un stockage optimisé des denrées alimentaires	Pouvoir de congélation spécifique (kg/24 h)	Mode de dégivrage (dégivrage automatique = A, dégivrage manuel = M)

			(°C)		
Garde-manger	non	—	—	—	—
Stockage du vin	oui	128.0	12	—	A
Cave	non	—	—	—	—
Denrées alimentaires fraîches	non	—	—	—	—
Denrées hautement périssables	non	—	—	—	—
Sans étoile ou fabrication de glace	non	—	—	—	—
1étoile	non	—	—	—	—
2étoiles	non	—	—	—	—
3étoiles	non	—	—	—	—
4étoiles	non	—	—	—	—
Zone 2 étoiles	non	—	—	—	—
Compartiment à température variable	non	—	—	—	—
Compartiments "quatre étoiles"					
Dispositif de congélation rapide			non		
Pour appareils de stockage du vin					
Nombre de bouteilles de vin standard			48		
Paramètres de la source lumineuse^(a):					
Type de source lumineuse			LED		
Classe d'efficacité énergétique			—		
Durée minimale de la garantie offerte par le fabricant:24mois					
Informations complémentaires:					
Lien internet vers le site web du fournisseur où se trouvent les informations visées à l'annexe II, point 4, du règlement (UE)2019/2019de la Commission : www.darty.com					

(^a) Tel que déterminé conformément au règlement délégué (UE) 2019/2015 de la Commission.

Classe climatique :

- Tempérée élargie: «Cet appareil de réfrigération est destiné à être utilisé à des températures ambiantes comprises entre 10 °C et 32 °C».
- Tempérée: «Cet appareil de réfrigération est destiné à être utilisé à des températures ambiantes comprises entre 16 °C et 32 °C».

Cet appareil est destiné uniquement au stockage du vin.

Cet appareil de réfrigération n'est pas destiné à être utilisé comme un appareil intégrable.

Cet appareil de réfrigération ne convient pas pour la congélation de denrées alimentaire.

Pour accéder aux informations sur le modèle stockées dans la base de données des produits : Cliquer sur le lien <https://eprel.ec.europa.eu/screen/product/refrigeratingappliances2019/1560849>



SERVICE DE RÉPARATION ET PIÈCES DE RECHANGE

Ne démontez pas et ne réparez pas l'appareil vous-même. Ne pas respecter cette consigne peut entraîner un choc électrique ou des blessures.

Pour demander une réparation professionnelle et commander des pièces de rechange, veuillez vous adresser au service après-vente FNAC DARTY.

Les pièces de rechange pour vos appareils seront livrées sous 15 jours ouvrés après réception de la commande.

Disponibilité des pièces de rechange : une période d'au moins dix ans

Veillez noter !

Tous les appareils ont une garantie de 2 ans.

La garantie ne couvre pas les dommages causés par une mauvaise installation, une modification non autorisée, une auto-réparation ou une réparation non professionnelle.

Contactez-nous :

 www.darty.com  0978 970 970 24 heures / 24 7 jours / 7  9 Rue des Bateaux-Lavois, 94200 Ivry-sur-Seine, France	 www.vandenborre.be  02 334 00 00 8h - 18h Lundi à Samedi  Slesbroekstraat 101 1600 Sint-Pieters-Leeuw Belgium
--------------------------------------------------------------------------------------------------------------------------------------------------------------------------------------------------------------------------------------------------------------------------------------------------------------------------------------------------------------------------------------------------------------------------------------------	-------------------------------------------------------------------------------------------------------------------------------------------------------------------------------------------------------------------------------------------------------------------------------------------------------------------------------------------------------------------------------------------------------------------------------------------------

MISE AU REBUT



En tant que distributeur responsable, nous accordons une grande importance à la protection de l'environnement.

Nous vous encourageons à respecter les procédures correctes de mise au rebut de votre appareil, des piles et des éléments d'emballage. Cela aidera à préserver les ressources naturelles et à garantir qu'il soit recyclé d'une manière respectueuse de la santé et de l'environnement.

Vous devez jeter ce produit et son emballage selon les lois et les règles locales.

Puisque ce produit contient des composants électroniques et parfois des piles, le produit et ses accessoires doivent être jetés séparément des déchets domestiques lorsque le produit est en fin de vie.

Pour plus de renseignements sur les procédures de mise au rebut et de recyclage, contactez les autorités de votre commune.

Apportez l'appareil à un point de collecte local pour qu'il soit recyclé. Certains centres acceptent les produits gratuitement.

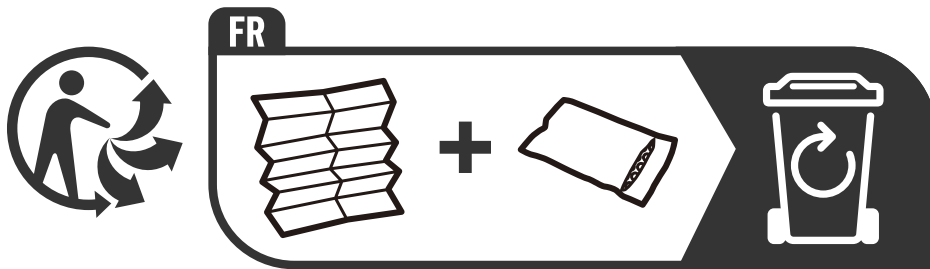

En raison des mises au point et améliorations constamment apportées à nos produits, de petites incohérences peuvent apparaître dans ces instructions. Veuillez nous excuser pour la gêne occasionnée.

Etablissements Darty & fils ©,
9 Rue des Bateaux-Lavois, 94200 Ivry-sur-Seine, France 22/11/2024



Points de collecte sur www.quefairedemesdechets.fr
Privilégiez la réparation ou le don de votre appareil !

INHOUDSOPGAVE

BELANGRIJKE VEILIGHEIDSINSTRUCTIES.....	16
OVERZICHT.....	20
VOOR INSTALLATIE VAN HET APPARAAT	20
HET APPARAAT INSTALLEREN	20
OMGEVINGSTEMPERATUUR.....	20
UW APPARAAT VERPLAATSEN	21
VOOR HET EERSTE GEBRUIK.....	21
GEBRUIK.....	21
AUTOMATISCH ONTDOOIEN	23
WERKINGSGELUIDEN	23
ENERGIEBESPARINGSTIPS.....	23
REINIGING EN ONDERHOUD	23
PROBLEEMOPLOSSING	23
SPECIFICATIES.....	24
PRODUCTINFORMATIEBLAD	24
DIENST VOOR HERSTELLINGEN EN RESERVEONDERDELEN.....	26
VERWIJDERING	27

Dit product is vervaardigd en verkocht onder de verantwoordelijkheid van Etablissements Darty et Fils (S.A.S). THOMSON en het THOMSON logo zijn handelsmerken die onder licentie worden gebruikt door Etablissements Darty et Fils (S.A.S) – meer informatie op www.thomson-brand.com. Alle andere producten, diensten, bedrijven, handelsmerken, handels- of productnamen en logo's waarnaar hierin wordt verwezen, zijn eigendom van hun respectieve eigenaars.

BELANGRIJKE VEILIGHEIDSINSTRUCTIES LEES DE VOLGENDE VEILIGHEIDSWAARSCHUWINGEN EN DE INSTRUCTIES AANDACHTIG DOOR VOORDAT U HET APPARAAT GEBRUIKT EN BEWAAR ZE VOOR LATERE RAADPLEGING.

Waarschuwingen



- Waarschuwing; risico op brand/brandbaar materiaal
- Dit apparaat is bestemd voor huishoudelijk gebruik of gelijksoortige toepassingen, waaronder
 - kantines voor personeel in winkels, kantoren en andere werkruimtes;
 - boerderijen en door gasten in hotels, motels en andere woonomgevingen;
 - bed & breakfasts en soortgelijke omgevingen.
 - catering en gelijksoortige kleinhandeltoepassingen.
- Als het netsnoer beschadigd is, moet dit worden vervangen door de fabrikant, een servicecentrum of een gekwalificeerd vakman om elk gevaar te vermijden.

- Dit apparaat kan worden gebruikt door kinderen vanaf 8 jaar en personen met verminderde fysieke, zintuiglijke of mentale vermogens of een gebrek aan ervaring en kennis, indien zij onder toezicht staan of instructies hebben gekregen over het veilige gebruik van het apparaat en als zij de gevaren ervan begrijpen. Kinderen mogen niet met het apparaat spelen.
Reiniging en onderhoud mag zonder toezicht niet door kinderen worden uitgevoerd.
- Stel het apparaat niet bloot aan regen.
- **Voor installatie, onderhoud**
Plaats het apparaat op een horizontale ondergrond en zorg voor voldoende ventilatie.
Vervang of repareer de onderdelen niet zelf.
Raadpleeg indien nodig het servicecentrum.
- **Behandeling**
Ga altijd met de nodige voorzichtigheid om met het apparaat om schade te voorkomen.
- **Het apparaat afvoeren**
- Om mogelijke schade aan het milieu of aan de menselijke gezondheid te voorkomen door het ongecontroleerd verwijderen van afval, recycle het apparaat op een verantwoorde wijze, om het duurzame hergebruik van grondstoffen,

koudemiddelen en de ontvlambare isolatie-blaasgassen te bevorderen. Lever het apparaat in bij een inzamelpunt in uw gemeente. Neem contact op met het inzamelpunt in uw buurt voor meer informatie over de juiste verwijderingsprocedure.

- Kinderen van 3 tot 8 jaar mogen koelapparaten vullen en leeg maken.
- **WAARSCHUWING:** Houd alle ventilatieopeningen in de behuizing van het apparaat of in de constructie voor de inbouw van het apparaat vrij van obstakels.
- **WAARSCHUWING:** Gebruik geen mechanische apparaten of andere middelen om het ontdooiproces te versnellen, behalve die door de fabrikant worden aanbevolen.
- **WAARSCHUWING:** Beschadig het koelcircuit niet.
- **WAARSCHUWING:** Gebruik geen elektrische apparaten in de opbergvakken van het apparaat tenzij ze van het type zijn dat wordt aanbevolen door de fabrikant.
- Berg geen explosieve stoffen, zoals spuitbussen met een brandbaar drijfgas, in dit apparaat op.
- **WAARSCHUWING:** Bij het plaatsen van het apparaat moet u erop letten dat het netsnoer niet

klem zit of beschadigd raakt.

- **WAARSCHUWING:** Plaats niet meerdere tafelcontactdozen of draagbare stroomvoorzieningen aan de achterkant van het apparaat.
- Voor meer informatie over de reinigingsmethode, zie de sectie "REINIGING EN ONDERHOUD" op pagina 23.

Veiligheidsinformatie

- Plaats geen zware voorwerpen op het apparaat.
- Ontkoppel het apparaat van de netvoeding indien niet in gebruik of alvorens te reinigen.
- Sta of steun niet op het voetstuk, deuren, etc.
- Draag, bewaar of hanteer het apparaat altijd in een verticale positie.
- Bewaar geen levensmiddelen in het apparaat, de binnentemperatuur kan onvoldoende koud zijn waardoor de levensmiddelen snel kunnen bederven.

Uw oud apparaat afdanken

Het apparaat bevat koelmiddel en gassen in de isolatie. Koelmiddel en blaasgassen mogen alleen door een deskundige worden verwijderd. Controleer of de buizen van het koelcircuit niet beschadigd zijn voordat u het product op een juiste manier afdankt.

OVERZICHT

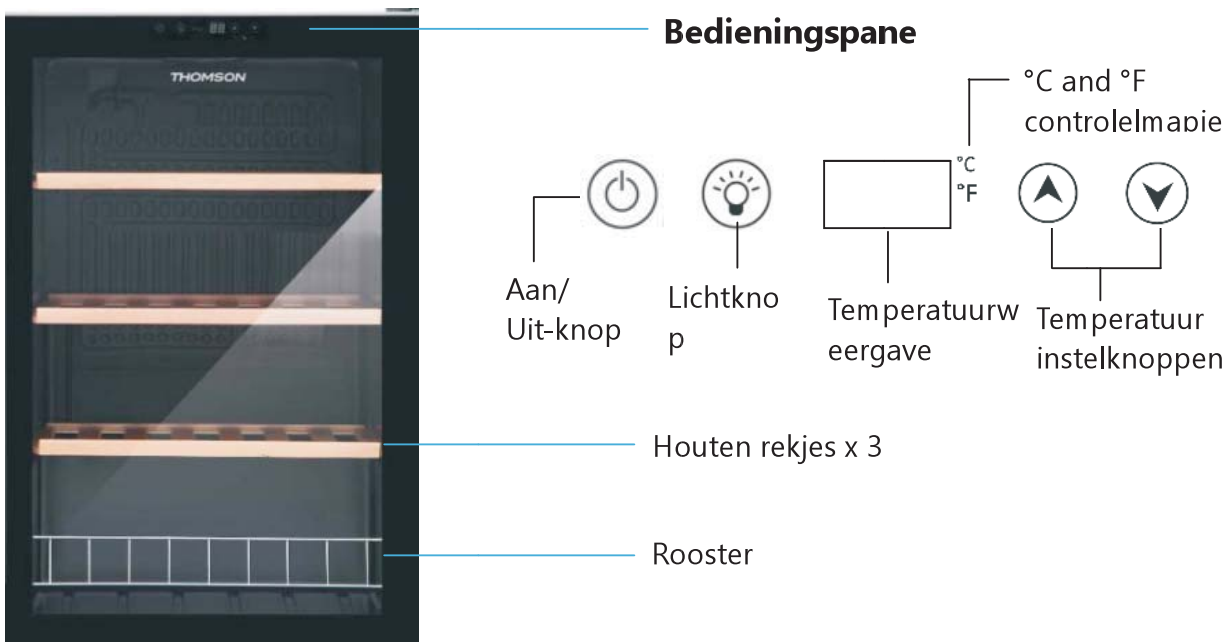

VOOR INSTALLATIE VAN HET APPARAAT

Voordat u de stekker in een stopcontact steekt, dient u te controleren of de spanning vermeld op het typeplaatje van uw apparaat overeenstemt met de spanning in uw woning. Een andere spanning kan het apparaat beschadigen.

De stekker is de enige manier om het apparaat van de voeding te scheiden; zorg dat deze altijd makkelijk bereikbaar is.

Om de voeding naar het apparaat te ontkoppelen, haal de stekker uit het stopcontact. Dompel het apparaat, het snoer of de stekker niet in water of een andere vloeistof.

Het apparaat moet geaard zijn. De fabrikant is niet verantwoordelijk voor schade die ontstaat door het gebruik zonder aarding.

HET APPARAAT INSTALLEREN

Dit product is alleen ontworpen om vrijstaand te worden gebruikt.

Installeer het apparaat in een droge en goed geventileerde ruimte. Zorg dat de plaats waar het apparaat wordt geïnstalleerd niet aan direct zonlicht wordt blootgesteld en dat het apparaat zich niet in de buurt van een warmtebron, bijv. een kookfornuis, kachel, etc. bevindt.

Om voor voldoende ventilatie voor het apparaat te zorgen, dient u voor een vrije ruimte van 10 cm aan weerskanten van de kast te zorgen.

Voor oneffen oppervlakken kunnen de voorste stelvoetjes worden aangepast.

OMGEVINGSTEMPERATUUR

Dit apparaat is ontworpen voor het gebruik in een omgevingstemperatuur tussen 10°C en 32°C. Het apparaat werkt niet naar behoren als deze temperatuur wordt overschreden (d.w.z. kouder of warmer).

UW APPARAAT VERPLAATSEN

- Zorg dat de stekker niet in het stopcontact steekt. Verwijder alle flessen en rekken om schokken te vermijden.
- Verplaats het apparaat altijd in een verticale positie.
- Na het verplaatsen, wacht 30 minuten voordat u de stekker in het stopcontact steekt.

Uw apparaat gebruikt isobutaan (R600a) als koelmiddel. Hoewel R600a een milieuvriendelijk en natuurlijk gas is, is het explosief. Wees dus zeer voorzichtig tijdens het verplaatsen of installeren van uw apparaat om schade aan de koelelementen te vermijden. In geval van een lek dat wordt veroorzaakt door schade aan de koelelementen, dient u uw apparaat weg te halen van open vlammen of warmtebronnen en de kamer waar het apparaat zich in bevindt enkele minuten te luchten.

VOOR HET EERSTE GEBRUIK

Verwijder alle verpakking.

Maak de binnenkant schoon met lauw water en een zachte doek. Veeg grondig droog.

GEBRUIK





Plaats het apparaat op een vlak en stabiel oppervlak.

Steek de stekker in het stopcontact. Het display geeft de huidige temperatuur van de binnenkast weer.



Laat het apparaat 2-3 uur afkoelen voordat u de wijnflessen in het apparaat plaatst.



De temperatuur kiezen

De temperatuur kan tussen 5°C en 18°C worden ingesteld.

1. Druk herhaaldelijk op  /  om de gewenste temperatuur in te stellen.
2. De geselecteerde temperatuur knippert circa 3 seconden op het display. Het display keert vervolgens terug naar de huidige werkelijke temperatuur van de binnenkast.
 - De huidige werkelijke temperatuur verschilt naar gelang de hoeveelheid te bewaren flessen en hoe vaak de deur wordt geopend.
 - Om de ingestelde temperatuur te bekijken, druk op  / . De ingestelde temperatuur knippert circa 3 seconden op het display.
3. Druk en houd op  om af te wisselen tussen graden Celsius (°C) en graden Fahrenheit (F°). Het overeenkomstig controlelampje °C of °F brandt.

BELANGRIJK :

Om de temperatuur en temperatuurweergave in te stellen, ontgrendel de knoppen  en . Als er gedurende circa 2 minuten geen enkele knop wordt ingedrukt, werken de functies voor het instellen van de temperatuur en de temperatuurweergave niet.

Om de twee knoppen te ontgrendelen, druk en houd  en  circa 3 seconden ingedrukt totdat een pieptoon wordt gehoord. U kunt vervolgens de temperatuurinstelling en-weergave wijzigen.



Het apparaat in-/uitschakelen

Druk en houd  circa 3 seconden ingedrukt om de wijnkoeler in of uit te schakelen.

Intern licht

Druk op  om de binnenverlichting in of uit te schakelen.

De wijnkoeler werkt het best op een temperatuur van 12°C.

De legplanken werden in de fabriek reeds in het apparaat aangebracht voor het meest efficiënte energieverbruik van het koelapparaat.

Opmerking: De temperatuur te hoog instellen kan de wijn bederven en de temperatuur te laag instellen is energieverspilling.

Tips voor het bewaren van wijn

Bewaar de wijn in afgedichte flessen.

Overbelast het apparaat niet. Het maximum aantal flessen dat kan worden bewaard is 48, afhankelijk van de grootte van de flessen.

Om de maximale capaciteit van het apparaat te bereiken, leg de flessen zoals weergegeven.

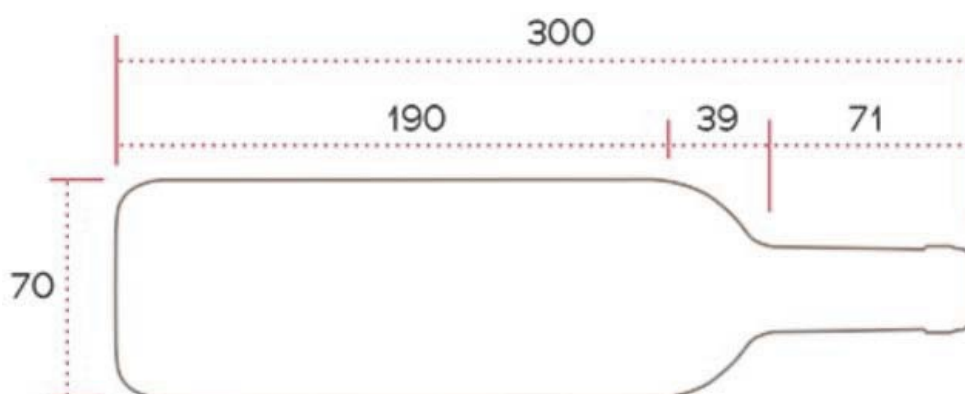
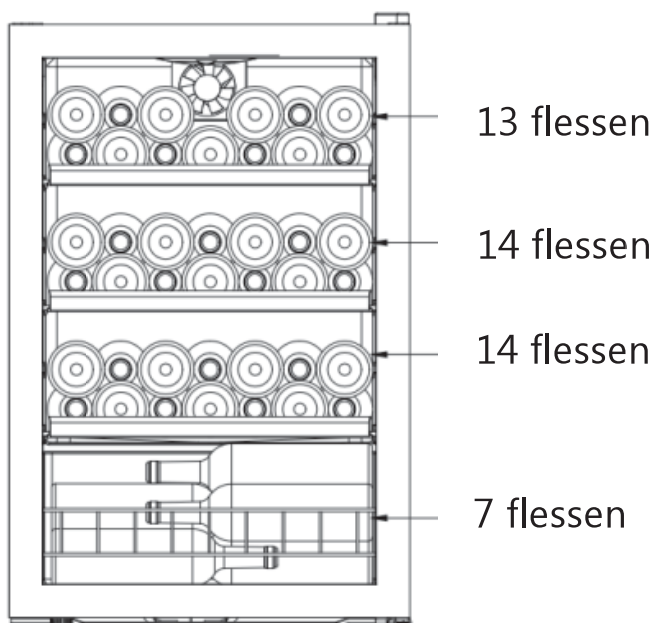

Dit is de vorm en grootte in mm van een standaard 750 ml Bordeaux fles.

AUTOMATISCH ONTDOOIEN

Ijsvorming op de achterwand van de binnenkast dat optreedt tijdens de werking van de compressor wordt automatisch ontdooid wanneer de compressor is uitgeschakeld.

Het dooiwater wordt afgevoerd via de afvoeruitlaat in een opvangbak waar het vervolgens wordt verdampt.

WERKINGSGELUIDEN

Normale geluiden

- De motoren lopen.
- Koelmiddel stroomt door de buizen.

ENERGIEBESPARINGSTIPS

Voor het meest efficiënt energiegebruik van uw apparaat:

- Zorg voor voldoende ventilatie zoals aangegeven in de installatie-instructies.
- Open de deur zo weinig mogelijk.
- Open het apparaat zo kort mogelijk.
- Zorg dat de deur altijd juist gesloten is.

REINIGING EN ONDERHOUD

- Haal de stekker uit het stopcontact voor reiniging.
- Verwijder alle flessen en rekken uit het apparaat.
- Maak het apparaat schoon met een zachte doek, warm water en een mild schoonmaakmiddel. Maak de rekken schoon met een licht bevochtigde doek. Veeg grondig droog.
- Gebruik geen agressieve schoonmaakmiddelen of schuurmiddelen.

De led-lampen in het apparaat kunnen niet door de gebruiker worden vervangen. Als de led-lampen niet meer werken, neem contact op met een erkende reparateur in uw buurt.

PROBLEEMOPLOSSING

Als er een probleem met uw apparaat is, controleer dan de volgende punten voordat u contact opneemt met de klantenservice.

Probleem	Mogelijke oorzaak	Mogelijke oplossing
Het apparaat werkt niet.	De stekker steekt niet in het stopcontact.	Controleer of de stekker juist in het stopcontact steekt.
Het apparaat maakt tijdens de werking veel lawaai.	Het apparaat staat niet waterpas.	Pas de voorste stelvoetjes van het apparaat aan.
Het apparaat is onvoldoende koud.	Temperatuur is verkeerd ingesteld	Controleer de temperatuur en zet terug indien nodig.
	De externe omgeving kan een koudere temperatuur vereisen.	
	De deur werd te vaak geopend.	Open de deur alleen wanneer nodig.
	Deurpakking is versleten.	Neem contact op met een bevoegd servicecentrum.

SPECIFICATIES

Nominale spanning en frequentie	220-240V~ 50Hz
Stroom	0,55A
Vermogen lamp	<1W
Isolatie-blaasgas	Cyclopentaan
Totale opslagvolume	128L
Koelmiddel	R600a/ 33g
Nettogewicht	28 kg
Ingangsvermogen	85W

Productinformatieblad

GEDELEGEERDE VERORDENING (EU) 2019/2016 VAN DE COMMISSIE met betrekking tot de energie-etikettering van koelapparaten

Naam van de leverancier of het handelsmerk: Etablissements Darty & fils © | THOMSON

Adres van de leverancier: 9 Rue des Bateaux-Lavoires, 94200 Ivry-sur-Seine, France

Typeaanduiding: MILLESIME49

Type koelapparaat:

Geluidsarm apparaat:	nee	Ontwerptype:	vrijstaand
Wijnbewaarkast:	ja	Ander koelapparaat:	nee

Algemene productparameters:

Parameter	Waarde	Parameter	Waarde
Totale afmetingen (millimeter)	Hoogte	Totaal volume (dm ³ of l)	128
	Breedte		
	Diepte		
EEI	171	Energie-efficiëntieklasse	G
Emissie van akoestisch luchtgeluid (dB(A) re 1 pW)	41	Emissieklasse voor akoestisch luchtgeluid	C
Jaarlijks energieverbruik (kWh/jaar)	144	Klimaatklasse:	Uitgebreid gematigd/ Gematigd
Laagste omgevingstemperatuur (°C) waarvoor het koelapparaat geschikt is	10	Hoogste omgevingstemperatuur (°C) waarvoor het koelapparaat geschikt is	32
Winterinstelling	nee		

Compartimentparameters:					
Compartimenttype		Compartimentparameters en -waarden			
		Compartiment-volume (dm ³ of l)	Aanbevolen temperatuurinstelling voor optimale voedselopslag (°C)	Vriesvermogen (kg/24 u)	Ontdooitype (zelfontdooifunctie = Z, handmatige ontdooifunctie = H)
Voorraad	nee	—	—	—	—
Wijnbewaring	ja	128.0	12	—	Z
Kelder	nee	—	—	—	—
Vers voedsel	nee	—	—	—	—
Chill	nee	—	—	—	—
0 sterren of ijsmaker	nee	—	—	—	—
1 ster	nee	—	—	—	—
2 sterren	nee	—	—	—	—
3 sterren	nee	—	—	—	—
4 sterren	nee	—	—	—	—
2-sterrengedeelte	nee	—	—	—	—
Compartiment met variabele temperatuur	nee	—	—	—	—
Voor 4-sterrencompartimenten					
Snelvriesfunctie			nee		
Voor wijnbewaarkasten:					
Aantal standaardwijnflessen			48		
Lichtbronparameters^(a):					
Type lichtbron			LED		
Energie-efficiëntieklasse			—		
Minimumduur van de door de fabrikant geboden garantie: 24 maanden					
Aanvullende informatie:					
Link naar de website van de leverancier met de informatie zoals bedoeld in punt 4 van bijlage II bij Verordening (EU) 2019/2019 van de Commissie : www.darty.com					

^(a)zoals vastgesteld overeenkomstig Gedelegeerde Verordening (EU) 2019/2015 van de Commissie.

Klimaatklasse:

- Uitgebreid gematigd: "dit koelapparaat is bedoeld voor gebruik bij omgevingstemperaturen van 10 °C tot 32 °C".
- Gematigd: "dit koelapparaat is bedoeld voor gebruik bij omgevingstemperaturen van 16 °C tot 32 °C".

Dit apparaat is uitsluitend bedoeld voor het bewaren van wijn.

Dit koelapparaat is niet bedoeld om te worden gebruikt als inbouwapparaat.

Dit koelapparaat is niet geschikt voor het invriezen van levensmiddelen.

Over hoe de informatie over een model kan worden gevonden in de productendatabank : Klik de link <https://eprel.ec.europa.eu/screen/product/refrigeratingappliances2019/1560849>



DIENST VOOR HERSTELLINGEN EN RESERVEONDERDELEN

Demonteer of herstel het apparaat niet zelf om het risico op een elektrische schok of persoonlijk letsel te vermijden.

Voor professionele herstellingen of het bestellen van reserveonderdelen, neem contact op met de klantenservice van FNAC DARTY.

Reserveonderdelen voor uw apparaten worden binnen 15 werkdagen na het ontvangen van de bestelling geleverd.







Beschikbaarheid van reserveonderdelen: ten minste tien jaar

Opgelet!

Alle apparaten hebben een garantie van 2 jaar.

De garantie geldt niet voor schade veroorzaakt door een verkeerde installatie, ongeoorloofde wijziging, zelf uitgevoerde of niet professionele herstellingen.

Neem contact met ons op:

 www.darty.com  0978 970 970 24 uur 7 dagen per week  9 Rue des Bateaux-Lavois, 94200 Ivry-sur-Seine, France	 www.vandenborre.be  02 334 00 00 8u – 18u Ma naar Zat  Slesbroekstraat 101 1600 Sint-Pieters-Leeuw Belgium
------------------------------------------------------------------------------------------------------------------------------------------------------------------------------------------------------------------------------------------------------------------------------------------------------------------------------------------------------------------------------------------------------------------------------------------	-----------------------------------------------------------------------------------------------------------------------------------------------------------------------------------------------------------------------------------------------------------------------------------------------------------------------------------------------------------------------------------------------------------------------------------------------

VERWIJDERING



Als verantwoordelijke handelaar dragen we zorg voor het milieu.

We moedigen u aan om de juiste verwijderingsprocedure voor uw apparaat en verpakkingsmateriaal te volgen. Dit draagt bij tot het behoud van de natuurlijke rijkdommen door deze te recyclen zodat zowel de menselijke gezondheid en het milieu worden beschermd.

Gooi dit apparaat en de verpakking weg in overeenstemming met de geldende wetgeving en voorschriften.

Aangezien dit apparaat elektronische componenten bevat moet het apparaat en toebehoren aan het einde van hun levensduur afzonderlijk van het huisafval worden weggegooid.

Neem contact op met uw gemeente voor informatie over afdanking en recycling.

Lever het apparaat in bij het inzamelpunt van uw gemeente voor recycling. Bij sommige inzamelpunten kunt u het apparaat gratis inleveren.

We verontschuldigen ons voor enig ongemak veroorzaakt door kleine inconsistenties in deze gebruikershandleiding, die kunnen ontstaan door productverbetering of –ontwikkeling.

Etablissements Darty & fils ©,
9 Rue des Bateaux-Lavoirs, 94200 Ivry-sur-Seine, France 22/11/2024

TABLE OF CONTENTS

IMPORTANT SAFETY INSTRUCTIONS.....	29
OVERVIEW.....	32
BEFORE INSTALLING THE APPLIANCE	33
INSTALLING THE APPLIANCE.....	33
AMBIENT TEMPERATURE	33
MOVING YOUR APPLIANCE.....	33
BEFORE FIRST USE.....	33
OPERATION	33
AUTOMATIC DEFROSTING	35
OPERATING NOISES.....	35
TIPS FOR SAVING ENERGY	35
CLEANING AND MAINTENANCE	35
TROUBLESHOOTING	36
SPECIFICATIONS	36
PRODUCT INFORMATION SHEET.....	37
REPAIR AND SPARE PARTS SERVICE	39
DISPOSAL	40

This product has been manufactured and sold under the responsibility of Etablissements Darty et Fils (S.A.S). THOMSON, and the THOMSON logo are trademarks used under license by Etablissements Darty et Fils (S.A.S)– further information at www.thomson-brand.com. All other products, services, companies, trademarks, trade or product names and logos referenced herein are the property of their respective owners.

**IMPORTANT SAFETY INSTRUCTIONS
PLEASE READ THE FOLLOWING SAFETY
WARNINGS AND THE INSTRUCTIONS
CAREFULLY BEFORE USING THE APPLIANCE AND
KEEP FOR FUTURE REFERENCE.**

Warnings



- Warning; Risk of fire / flammable materials
- This appliance is intended to be used in household and similar applications such as
 - staff kitchen areas in shops, offices and other working environments;
 - farm houses and by clients in hotels, motels and other residential type environments;
 - bed and breakfast type environments;
 - catering and similar non-retail applications.
- If the supply cord is damaged, it must be replaced by the manufacturer, its service agent or similarly qualified persons in order to avoid a hazard.
- This appliance can be used by children aged from 8 years and above and persons with reduced physical, sensory or mental capabilities or lack of experience and knowledge if they have been given supervision or instruction concerning use of the

appliance in a safe way and understand the hazards involved. Children shall not play with the appliance.

Cleaning and user maintenance shall not be made by children without supervision.

- The appliance shall not be exposed to rain.

- **For installation, servicing**

Appliance should be placed on a horizontal surface and keep the ventilation freely. Don't try to replace or repair any components by yourself, ask the service agency for help if necessary.

- **For handling**

Always handle the appliance to avoid any damage.

- **For disposal of the appliance**

- To prevent possible harm to the environment or human health from uncontrolled waste disposal, recycle the appliance responsibly to promote the sustainable reuse of material resources, the refrigerants and the flammable insulation blowing gases. The disposal should only be done through public collection points; contact the waste treatment centre nearest your home for more details on the correct procedures for disposal.
- Children aged from 3 to 8 years are allowed to load and unload refrigerating appliances.

- **WARNING:** Keep ventilation openings, in the appliance enclosure or in the built-in structure, clear of obstruction.
- **WARNING:** Do not use mechanical devices or other means to accelerate the defrosting process, other than those recommended by the manufacturer.
- **WARNING:** Do not damage the refrigerant circuit.
- **WARNING:** Do not use electrical appliances inside the food storage compartments of the appliance, unless they are of the type recommended by the manufacturer.
- Do not store explosive substances such as aerosol cans with a flammable propellant in this appliance.
- **WARNING:** When positioning the appliance, ensure the supply cord is not trapped or damaged.
- **WARNING:** Do not locate multiple portable socket-outlets or portable power supplies at the rear of the appliance.
- For the details concerning the method of cleaning, please see section "CLEANING AND MAINTENANCE" on page 35.

Safety Information

- Do not place heavy objects on the top of the appliance.

- Unplug the appliance from the mains socket when not in use or before cleaning.
- Do not stand or support yourself on the base or doors, etc.
- Always carry, store and handle the appliance in a vertical position.
- Do not store food in the appliance as the interior temperature may not be cool enough to prevent spoilage.

Dispose of your old appliance

The appliance contains refrigerant and gases in the insulation.

Refrigerant and blowing gases must be disposed of professionally. Ensure that tubing of the refrigerant circuit is not damaged prior to proper disposal.

OVERVIEW

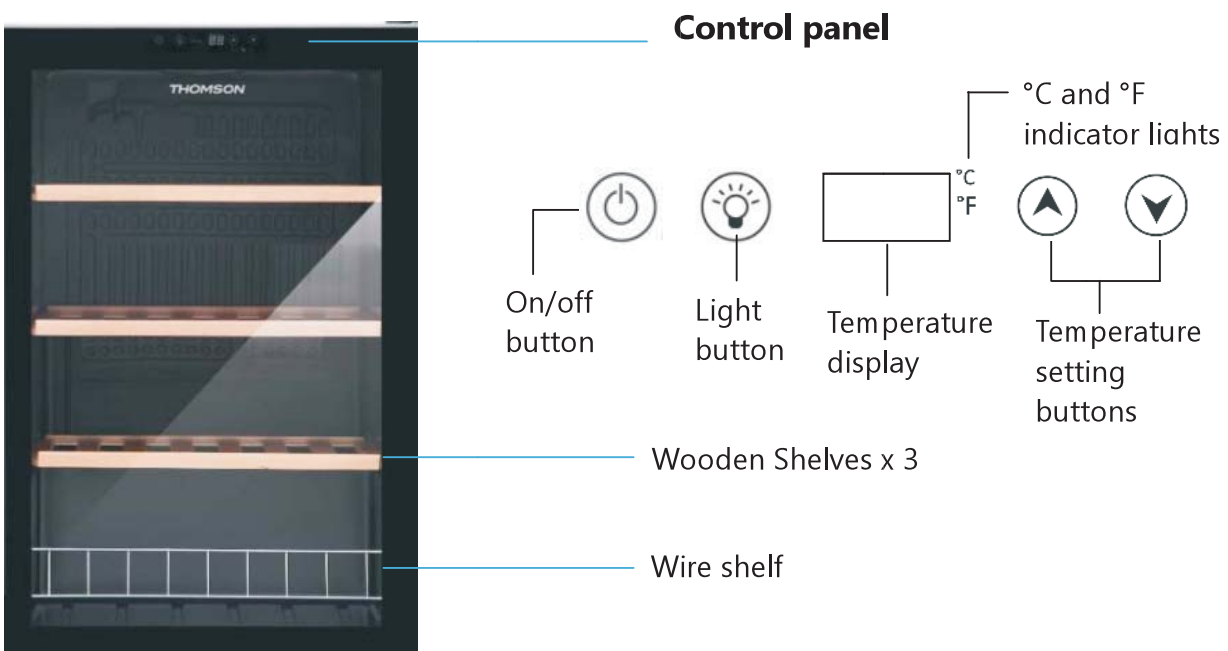

BEFORE INSTALLING THE APPLIANCE

Before connecting your appliance to the power supply, check that the voltage stated on the rating label of your appliance corresponds to the voltage in your home. A different voltage could damage the appliance.

The plug is the only way to unplug the appliance and should therefore be accessible at all times. To turn off main power to the appliance, detach the plug from the outlet. Do not immerse the appliance, the power cord or the plug in water or other liquids.

The appliance must be grounded. The manufacturer is not responsible for damages that may occur as a result of usage without grounding.

INSTALLING THE APPLIANCE

This appliance is designed to be free standing only.

Install the appliance in a dry, well ventilated room. The installation location should neither be exposed to direct sunlight nor near a heat source, e.g. a cooker, radiator, etc.

To ensure adequate ventilation for the appliance, allow a minimum of 10 cm of airspace on each side of the cabinet.

For uneven surfaces, front feet can be adjusted.

AMBIENT TEMPERATURE

This appliance is designed to operate in ambient temperature between 10°C and 32°C. If these temperatures are exceeded, i.e. colder or warmer, the appliance will not operate correctly.

MOVING YOUR APPLIANCE

- Make sure that the appliance is unplugged from the mains socket. Remove all bottles and shelves to avoid any shock.
- Always move the appliance vertically.
- After moving, wait for 30 minutes before plugging in the appliance.

Your appliance uses isobutane (R600a) as a refrigerant. Although R600a is an environmentally friendly and natural gas, it is explosive. Therefore you should be careful during shipment and installation to prevent your appliance's cooler elements from being damaged. In the event of a leak caused by damage to the cooler elements, move your appliance from open flame or heat sources and ventilate the room where the appliance is located for a few minutes.

BEFORE FIRST USE

Remove all packaging.

Clean the interior surface with lukewarm water using a soft cloth. Dry thoroughly.

OPERATION





Ensure that the appliance is placed on a flat and stable surface.

Plug the appliance into the mains socket. The display will show the current actual temperature of the internal cabinet.



Allow the appliance to cool down for 2-3 hours before placing wine bottles in the appliance.

Selecting the temperature



The temperature can be set from 5°C to 18°C.

1. Repeatedly press  /  to select the required temperature.
2. The temperature selected will flash on the display for approximately 3 seconds, then the display will return to the current actual temperature of the internal cabinet.
 - The current actual temperature will vary depending on the quantity of bottles stored and how often the door is opened.
 - To view the set temperature, press  / , the set temperature will flash on the display for approximately 3 seconds.
3. To select temperature display between Celsius (°C) and Fahrenheit (°F), press and hold .
The corresponding indicator light °C / °F will illuminate.

IMPORTANT :

To set the temperature and temperature display, the two buttons  and  must be unlocked.

If there is no button operation within about 2 minutes, the functions of setting temperature and temperature display will not work.

To unlock the two buttons, press and hold  and  for about 3 seconds until a beep is heard. Then you can change the temperature setting and display.

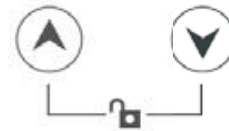

Turning on/off the appliance

Press and hold  for approximately 3 seconds to turn on or off the wine cooler.

Interior light

Press  to turn the interior light on or off.

The Wine Cooler is recommended to be designed at 12°C.

The shelves are placed in factory mode that results in the most efficient use of energy for the refrigerating appliances.

Note: Setting the temperature too high can cause the wine to spoil, and setting the temperature too low can waste electricity.

Tips for storing wine

Store wine in sealed bottles.

Do not overload the appliance. The maximum number of bottles that can be stored is 48, depending on the size of bottles.

To achieve the maximum capacity of the appliance, the bottles should be laid out as shown.

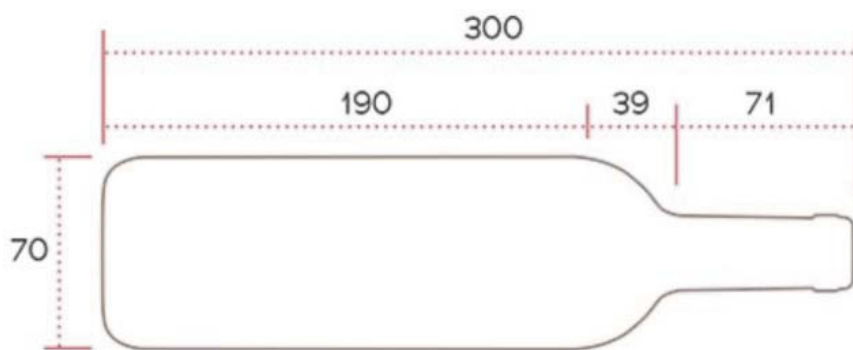
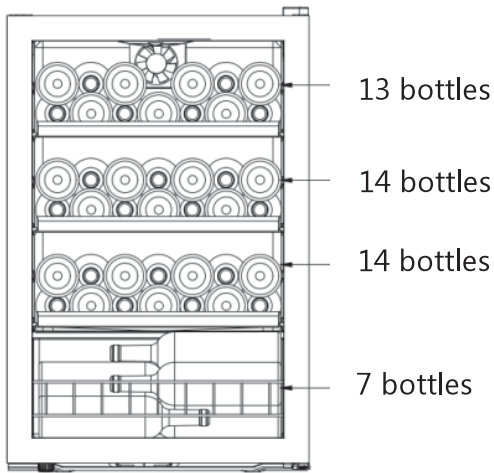

Here's the standard 750mL Bordeaux shape and size in mm.

AUTOMATIC DEFROSTING

Ice build-up on the inner back wall during compressor operation will defrost automatically when the compressor has cycled off.

Defrost water will drain out through the drain outlet into a drain pan from where it will evaporate.

OPERATING NOISES

Normal noises

- Motors are running.
- Refrigerant is flowing through the tubing.

TIPS FOR SAVING ENERGY

For the most energy efficient use of your appliance :

- Ensure your appliance has adequate ventilation as recommended in the installation instructions.
- Keep door openings to a minimum.
- Open the appliance as briefly as possible.
- Ensure that the door is always closed properly.

CLEANING AND MAINTENANCE

- Unplug the appliance from the mains socket before cleaning.
- Remove all bottles and shelves from the appliance.
- Clean the appliance with a soft cloth, warm water and detergent. Clean shelves with a slightly damp cloth. Dry thoroughly.
- Do not use any abrasive or cleaning agent.

The interior LED lights in the appliance cannot be replaced by the user. If the LED lights stop working, please contact the local authorised service agent.

TROUBLESHOOTING

If there is a problem with your appliance, please check the following points before contacting customer service.

Problem	Possible Cause	Possible Solution
The appliance is not working.	The appliance is not plugged in the mains socket.	Check that the appliance is properly plugged in the mains socket.
The appliance is noisy during operation.	The appliance is not level.	Adjust the front feet to level the appliance.
The appliance is not cool enough.	Temperature set incorrectly	Check temperature and reset if necessary.
	External environment may require colder temperature.	
	The door is opened too often.	Only open the door when necessary.
	Door seal is worn.	Contact a local authorised service agent.

SPECIFICATIONS

Rated voltage and frequency	220-240V~ 50Hz
Curent	0,55A
Lamp power	<1W
Insulation blowing gas	Cyclopentane
Protection type	I
Refigerant	R600a/ 33g
Net weight	28 kg
Input power	85W

Product Information Sheet

COMMISSION DELEGATED REGULATION (EU) 2019/2016 with regard to energy labelling of refrigerating appliances

Supplier's name or trade mark: Etablissements Darty & fils © | THOMSON

Supplier's address: 9 Rue des Bateaux-Lavois, 94200 Ivry-sur-Seine, France

Model identifier: MILLESIME49

Type of refrigerating appliance:

Low-noise appliance:	no	Design type:	freestanding
Wine storage appliance:	yes	Other refrigerating appliance:	no

General product parameters:

Parameter	Value	Parameter	Value
Overall dimensions (millimeter)	Height	830	Total volume (dm ³ or l)
	Width	540	
	Depth	540	
EEI	171	Energy efficiency class	G
Airborne acoustical noise emissions (dB(A) re 1 pW)	41	Airborne acoustical noise emission class	C
Annual energy consumption (kWh/a)	144	Climate class:	Extended temperate/ Temperate
Minimum ambient temperature (°C), for which the refrigerating appliance is suitable	10	Maximum ambient temperature (°C), for which the refrigerating appliance is suitable	32
Winter setting	no		

Compartment Parameters:

Compartment type	Compartment parameters and values			
	Compartment Volume (dm ³ or l)	Recommended temperature setting for optimised food storage (°C)	Freezing capacity (kg/24 h)	Defrosting type (auto-defrost = A, manual defrost = M)
Pantry	no	—	—	—
Wine storage	yes	128.0	12	A

Cellar	no	—	—	—	—
Fresh food	no	—	—	—	—
Chill	no	—	—	—	—
0-star or ice-making	no	—	—	—	—
1-star	no	—	—	—	—
2-star	no	—	—	—	—
3-star	no	—	—	—	—
4-star	no	—	—	—	—
2-star section	no	—	—	—	—
Variable temperature compartment	no	—	—	—	—
For 4-star compartments					
Fast freeze facility	no				
For wine storage appliances					
Number of standard wine bottles	48				
Light source parameters ^(a):					
Type of light source	LED				
Energy efficiency class	—				
Minimum duration of the guarantee offered by the manufacturer :24months					
Additional information:					
Weblink to the supplier's website, where the information in point 4 of Annex II of Commission Regulation (EU)2019/2019 is found : www.darty.com					

^(a) as determined in accordance with Commission Delegated Regulation (EU) 2019/2015.

Climate class:

- Extended temperate: 'this refrigerating appliance is intended to be used at ambient temperatures ranging from 10 °C to 32 °C'.
- Temperate: 'this refrigerating appliance is intended to be used at ambient temperatures ranging from 16 °C to 32 °C'.

This appliance is intended to be used exclusively for the storage of wine.

This refrigerating appliance is not intended to be used as a built-in appliance.

This refrigerating appliance is not suitable for freezing foodstuffs.

To find the model information in the product database : Click the link <https://eprel.ec.europa.eu/screen/product/refrigeratingappliances2019/1560849>



REPAIR AND SPARE PARTS SERVICE

Do not disassemble or repair the appliance by yourself. Failure to do so may result in an electric shock or personal injury.

To access to professional repair and order spare parts, please get the support from FNAC DARTY after-sales service.

Spare parts for your appliances will be delivered within 15 working days after having received the order.







Availability of spare parts: a minimum period of 10 years

Please Note !

All appliances have a 2-year warranty.

Warranty does not cover damages caused due to improper installation, unauthorized modification, self-repair or non-professional repair.

Contact us at :

 www.darty.com  0978 970 970 24 Hours 7 Days a week  9 Rue des Bateaux-Lavois, 94200 Ivry-sur-Seine, France	 www.vandenborre.be  02 334 00 00 8AM - 6PM Mon to Sat  Slesbroekstraat 101 1600 Sint-Pieters-Leeuw Belgium
------------------------------------------------------------------------------------------------------------------------------------------------------------------------------------------------------------------------------------------------------------------------------------------------------------------------------------------------------------------------------------------------------------------------------------	------------------------------------------------------------------------------------------------------------------------------------------------------------------------------------------------------------------------------------------------------------------------------------------------------------------------------------------------------------------------------------------------------------------------------------------

DISPOSAL



As a responsible retailer we care about the environment. As such we urge you to follow the correct disposal procedure for the appliance and packaging materials. This will help conserve natural resources and ensure that it is recycled in a manner that protects health and the environment.

You must dispose of this appliance and its packaging according to local laws and regulations. Because this appliance contains electronic components, the appliance and its accessories must be disposed of separately from household waste when the appliance reaches its end of life.

Contact your local authority to learn about disposal and recycling.

The appliance should be taken to your local collection point for recycling. Some collection points accept appliance free of charge.

We apologise for any inconvenience caused by minor inconsistencies in these instructions, which may occur as a result of product improvement and development.

Etablissements Darty & fils ©,
9 Rue des Bateaux-Lavois, 94200 Ivry-sur-Seine, France 22/11/2024

Déclaration UE de Conformité N°862024010003

EU Declaration of Conformity
EU- Conformiteitsverklaring
Declaración UE de Conformidad
Declaração UE de Conformidade

Description du produit –

CAVE À VIN

Product Description:

WINE COOLER

Productbeschrijving:

WIJNKOELER

Descripción del producto:

Descrição do produto:



Marque –

THOMSON

Brand /Merk /Marca:

Référence commerciale –

MILLESIME49

Model number:

/Modelnummer / Numero de modelo /

Numero do modelo:

L'objet de la déclaration décrit ci-dessus est conforme à la législation d'harmonisation de l'Union applicable :

*The object of the declaration described above is in conformity with the relevant Union
harmonisation legislation:*

*Het hierboven beschreven voorwerp is in overeenstemming met de desbetreffende
harmonisatiewetgeving van de Unie:*

*El objeto de la declaración descrita anteriormente es conforme con la legislación de armonización
pertinente de la Unión:*

*O objeto da declaração acima descrito está em conformidade com a legislação de harmonização
da União aplicável:*

Reference number

- 2014/30/EU
- 2014/35/EU
- 2009/125/EC
- 2011/65/EU & (EU) 2015/863

Title

EMC Directive (EMC)
Low Voltage Directive (LVD)
Eco design requirements for energy-related products (ErP)
RoHS

EMC:

EN IEC 55014-1:2021
EN IEC 61000-3-2:2019+A1:2021
EN 61000-3-3:2013+A1:2019
EN IEC 55014-2:2021

LVD :

EN 60335-2-24:2010 + A1:2019 + A2:2019 + A11:2020
EN 60335-1:2012 + A11:2014 + A13:2017+ A1:2019 + A14:2019 + A2:2019 + A15:2021
EN 62233:2008

ErP :

(EU) 2019/2019 (EU) 2021/341
(EU) 2019/2016 (EU) 2021/340
EN 62552-1:2020
EN 62552-2:2020
EN 62552-3:2020
EN IEC 60704-1:2021
EN 60704-2-14:2013+A11:2015+A1:2019

La présente déclaration de conformité est établie sous la seule responsabilité du fabricant.

This declaration of conformity is drawn up under the sole responsibility of the manufacturer.
Deze conformiteitsverklaring wordt uitsluitend onder de verantwoordelijkheid afgelegd van de fabrikant.
Esta declaración de conformidad se redacta bajo la exclusiva responsabilidad del fabricante.
Esta declaração de conformidade é redigida sob a responsabilidade exclusiva do fabricante.

Le responsable de cette déclaration est :

The person responsible for this declaration is:
De verantwoordelijke persoon voor deze verklaring is:
La persona responsable de esta declaración es:
A pessoa responsável por esta declaração é:

Signé par et au nom de – Signed by and on behalf of: **Etablissements Darty & Fils**
Nom – Name : **Predrag Petricevic**
Fonction – Position: **Directeur du Laboratoire Fnac Darty**

Place, Date / Lieu :

Ivry-sur-Seine, janvier 3, 2024

DocuSigned by:

Predrag Petricevic

EA30F3FB8F314D0...

