

TABLE DES MATIÈRES

MISES EN GARDE IMPORTANTES	3
DESCRIPTION	8
INSTALLATION	8
Retrait des boulons de transport	8
Positionnement	8
Sélection de l'emplacement	9
Nivellement.....	9
Arrivée d'eau.....	9
Branchement électrique	10
Évacuation de l'eau	10
PRÉPARATIONS.....	11
FONCTIONNEMENT DE LA MACHINE	13
Panneau de contrôle.....	13
Premier lavage	14
Laver et sécher les vêtements.....	15
Départ différé	16
Fonction d'alerte.....	16
Fonction de mémoire des programmes.....	16
Fonctions supplémentaires.....	17
FonctionSpaCare	17
Fonction de recharge	17
Verrouillage sécurité-enfant	18
Programmes.....	18
Tableau des programmes de lavage.....	19
Modifier un programme, la température et la vitesse d'essorage pendant le fonctionnement	19
Fonction de mémoire hors tension.....	19
NETTOYAGE ET ENTRETIEN	20
GUIDE DE DÉPANNAGE	22
DONNÉES TECHNIQUES	23
FICHE D' INFORMATION SUR LE PRODUIT.....	24
SERVICE DE RÉPARATION ET PIÈCES DE RECHANGE	29
MISE AU REBUT	30

Ce produit a été fabriqué et vendu sous la responsabilité des Etablissements Darty et Fils (S.A.S). THOMSON, et le logo THOMSON sont des marques utilisées sous licence par les Etablissements Darty et Fils (S.A.S) – pour plus d'informations : www.thomson-brand.com. Tous autres produits, services, dénominations sociales, marques, nom commerciaux, noms de produits et logos référencés ici sont la propriété de leurs titulaires respectifs.

**MISES EN GARDE IMPORTANTES
MERCİ DE BIEN VOULOIR LIRE LES CONSIGNES DE SÉCURITÉ
ATTENTIVEMENT AVANT D'UTILISER L'APPAREIL ET CONSERVER
POUR RÉFÉRENCE ULTÉRIEURE.**

Avertissements

-  **Lisez la notice d'utilisation.**
- **Cet appareil est destiné à être utilisé dans des applications domestiques et analogues, tels que:**
 - **des coins-cuisine réservés au personnel dans des magasins, bureaux et autres environnements professionnels;**
 - **des fermes;**
 - **par les clients des hôtels, motels et autres environnements à caractère résidentiel;**
 - **des environnements du type chambres d'hôtes;**
 - **des emplacements prévus pour un usage collectif dans des immeubles d'habitation ou dans des laveries automatiques.**
- **Si le câble d'alimentation est endommagé, il doit être remplacé par le fabricant, son service après-vente ou des personnes de qualification similaire afin d'éviter un danger.**
- **Cet appareil peut être utilisé par des enfants âgés d'au moins 8 ans et par des personnes ayant des capacités physiques, sensorielles ou mentales réduites ou dénuées d'expérience ou de connaissance, s'ils (si elles) sont correctement surveillé(e)s ou si des instructions relatives à l'utilisation de l'appareil en toute sécurité leur ont été données et si les risques encourus ont été appréhendés.**

Les enfants ne doivent pas jouer avec l'appareil.

Le nettoyage et l'entretien par l'utilisateur ne doivent pas être effectués par des enfants sans surveillance.

- **Les ensembles de raccordement neufs fournis avec l'appareil**

doivent être utilisés; il convient de ne pas réutiliser les ensembles de raccordement usagés.

- **ATTENTION:** Ne pas raccorder à une alimentation en eau chaude.
- La masse maximale de linge sec, en kilogrammes, pour cet appareil est de 8 kg.
- Il convient de maintenir à distance les enfants de moins de 3 ans, à moins qu'ils ne soient sous une surveillance continue.
- Les ouvertures d'aération ne doivent pas être obstruées par un tapis.
- La pression d'eau ne doit pas être inférieure à 0.05MPa ni supérieure à 1MPa.
- En ce qui concerne les informations détaillées sur la méthode du nettoyage, référez-vous dans la section "NETTOYAGE ET ENTRETIEN" en pages 20&21.
- Mise au rebut de l'appareil:
Pour éviter toute nuisance envers l'environnement ou la santé humaine causée par la mise au rebut non contrôlée de déchets électriques, recyclez l'appareil de façon responsable pour promouvoir la réutilisation des ressources matérielles. La mise au rebut doit être faite de façon sûre dans des points de collecte publique prévus à cet effet.
- Installation et mise en service:
L'appareil doit être installé sur le sol, sur une surface plane et horizontale en s'assurant que les ouvertures d'aération sont correctement dégagées. Ne jamais essayer de remplacer ou de réparer vous même une partie ou un composant de l'appareil, demandez de l'aide à un personnel professionnel et qualifié, si besoin.
- Manipulation:
Toujours manipuler l'appareil avec soin afin d'éviter d'endommager celui-ci.

- **Le sèche-linge à tambour ne doit pas être utilisé si des produits chimiques ont été utilisés pour le nettoyage.**
- **Ne pas sécher dans le sèche-linge à tambour des articles non lavés.**
- **Il convient que les articles qui ont été salis avec des substances telles que l'huile de cuisson, l'acétone, l'alcool, l'essence, le kérosène, les détachants, la térébenthine, la cire et les substances pour retirer la cire soient lavés dans de l'eau chaude avec une quantité supplémentaire de détergent avant d'être séchés dans le sèche-linge à tambour.**
- **Il convient que les articles comme le caoutchouc mousse (mousse de latex), les bonnets de douche, les textiles étanches, les articles doublés de caoutchouc et les vêtements ou les oreillers comprenant des parties en caoutchouc mousse ne soient pas séchés dans le sèche-linge à tambour.**
- **Il convient d'utiliser les produits assouplissants, ou produits similaires, conformément aux instructions relatives aux produits assouplissants.**
- **Retirer des poches tous les objets tels que briquets et allumettes.**
- **MISE EN GARDE: Ne jamais arrêter un sèche-linge à tambour avant la fin du cycle de séchage, à moins que tous les articles ne soient retirés rapidement et étalés, de telle sorte que la chaleur soit dissipée.**
- **MISE EN GARDE: L'appareil ne doit pas être alimenté par l'intermédiaire d'un interrupteur externe, comme une minuterie, ou être connecté à un circuit qui est régulièrement mis sous tension et hors tension par le fournisseur d'électricité.**
- **L'appareil ne doit pas être installé derrière une porte à verrouillage, une porte coulissante ou une porte ayant une**

charnière du côté opposé à celle du sèche-linge, empêchant ainsi l'ouverture totale du sèche-linge à tambour.

- **Le collecteur de bourre doit être nettoyé fréquemment, si cela est applicable.**
- **Il ne faut pas laisser de la bourre s'accumuler autour du sèche-linge à tambour.**

Consignes de sécurité

- **L'appareil est conçu exclusivement pour un usage en intérieur.**
- **Gardez les matériaux d'emballage de l'appareil hors de portée des enfants pour éviter tout risque de danger.**
- **Ne branchez pas la machine à l'alimentation si vos mains sont mouillées.**
- **Ne touchez pas la machine avec les mains ou les pieds mouillés.**
- **En cas de panne de courant, débranchez tout d'abord la machine de l'alimentation et fermez le robinet d'eau. N'essayez pas de réparer la machine vous-même. Veuillez contacter un technicien agréé.**
- **Ne dépassez jamais la capacité de charge maximale.**
- **La porte en verre peut devenir très chaude durant le cycle de lavage. Gardez les enfants et les animaux domestiques éloignés de la machine durant son utilisation.**
- **Ne forcez jamais l'ouverture de la porte lorsque la machine est en cours de fonctionnement.**

- **Ne laissez pas les enfants sans surveillance près de la machine, car ils pourraient s'enfermer à l'intérieur.**
- **Débranchez toujours la machine de l'alimentation électrique après son utilisation.**
- **Les animaux et les enfants peuvent monter dans la machine. Vérifiez la machine avant chaque opération.**
- **La prise doit être facilement accessible après l'installation de l'appareil.**
- **Ne lavez pas d'articles qui ont été nettoyés, trempés ou tamponnés avec des substances combustibles ou explosives (telles que de la cire, de l'huile, de la peinture, de l'essence, des dégraissants, des solvants de nettoyage à sec, du kérosène, etc.). Cela peut provoquer un incendie ou une explosion.**
- **La machine ne doit pas être installée dans une salle de bain ou dans des pièces très humides, ni dans des pièces contenant des gaz explosifs ou caustiques.**

DESCRIPTION

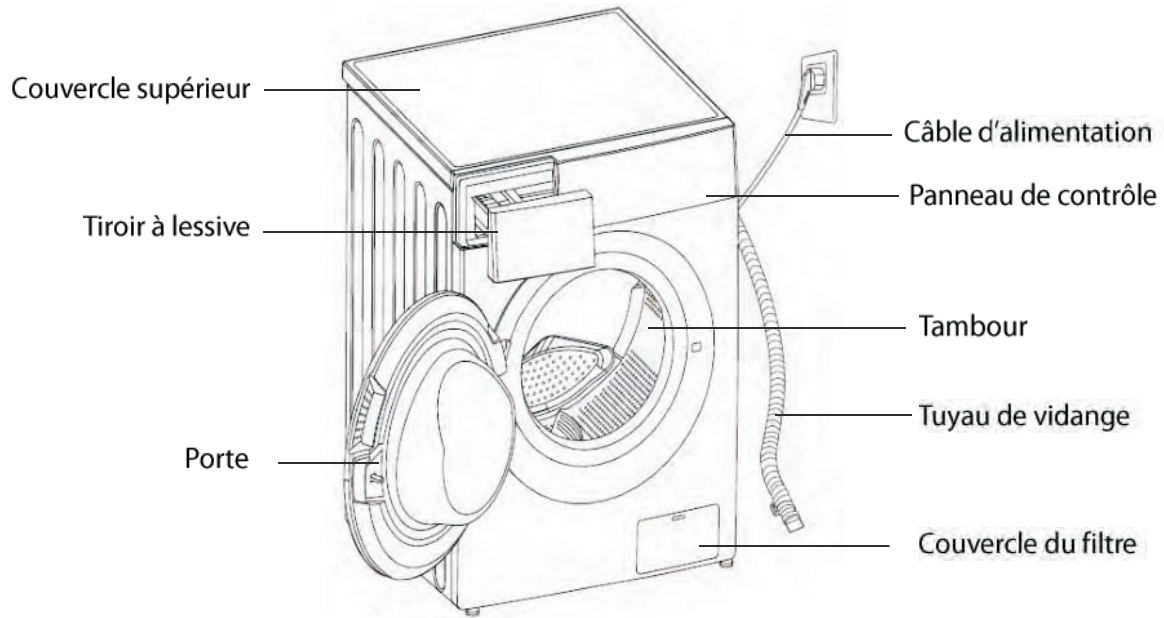

Accessoires



Bouchons des trous pour le transport



Tuyau d'arrivée d'eau

INSTALLATION

Retrait des boulons de transport

L'appareil est équipé de boulons de transit pour éviter les dommages internes pendant le transport.

L'emballage et tous les boulons pour le transport doivent être enlevés avant d'utiliser l'appareil.

1. Dévissez les 4 boulons à l'aide d'une clé.
2. Bouchez les trous laissés par les boulons avec les bouchons.
3. Conservez les boulons dans un endroit sûr pour une utilisation ultérieure.

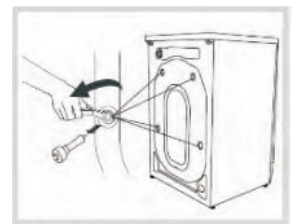

Positionnement

Installez la machine sur un sol plat et ferme.

Assurez-vous qu'il y a suffisamment d'espace pour la circulation de l'air autour de la machine.

Prévoyez au moins 2 cm d'espace libre de chaque côté de l'appareil.

N'installez pas la machine sur une moquette.

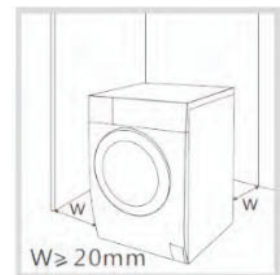

Sélection de l'emplacement

Avant d'installer le lave-linge, un emplacement approprié comme suit doit être sélectionné :

- Une surface ferme, sèche et plane.
- Évitez la lumière directe du soleil
- Une ventilation suffisante
- Une température ambiante supérieure à 0° C.
- Un lieu éloigné des sources de chaleur.

Nivellement

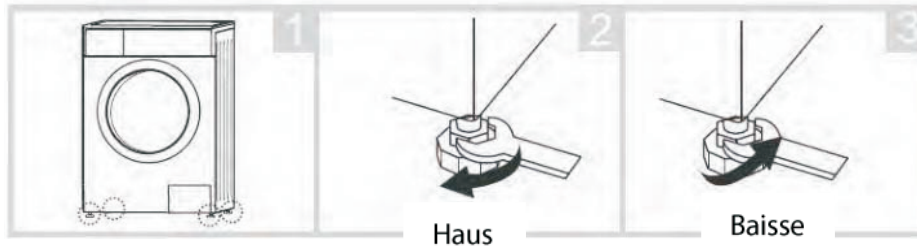

Lors de l'installation de la machine dans le meuble, passez si possible les tuyaux dans l'une des deux rainures situées à l'arrière de la machine. Cela empêchera que les tuyaux ne se tordent ou se coincent.

Mettez la machine à niveau en haussant ou en baissant les pieds réglables.

Desserrez l'écrou de blocage avec une clé et tournez le pied à la main jusqu'à ce qu'il touche le sol.

Tenez le pied avec une main et serrez l'écrou contre la carrosserie du lave-linge avec une clé.

Ne placez jamais de morceaux de carton, des blocs de bois ou des matériaux similaires sous la machine pour équilibrer les irrégularités du sol.

Une mise à niveau correcte évite les vibrations, les bruits et le déplacement de la machine pendant son fonctionnement.

Arrivée d'eau



La machine doit être connectée à une alimentation en eau froide.

Assurez-vous que le tuyau ne soit pas plié et qu'il ne soit pas écrasé.

1. Vissez une extrémité du tuyau d'arrivée d'eau à l'arrière de la machine.
2. Connectez l'autre extrémité du tuyau d'arrivée d'eau à un robinet à raccord fileté 3/4".

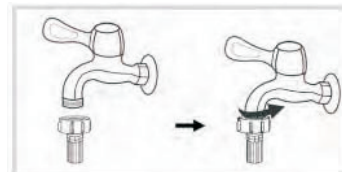

Branchement électrique

Votre lave-linge fonctionne avec un courant de 220-240 V et 50Hz.

Les connexions électriques doivent être effectuées par un technicien qualifié en conformité avec les réglementations de sécurité en vigueur.

Votre lave-linge doit être correctement relié à la terre. Nous ne serons pas responsables des dommages se produisant à cause de l'utilisation de la machine sans connexion correcte à la terre.

N'utilisez pas de rallonge ni de prise multiple.

Évacuation de l'eau

Pour installer le tuyau de vidange, veuillez utiliser l'une des méthodes suivantes.

Assurez-vous que le tuyau de vidange de l'eau ne soit pas plié, tordu, écrasé ou étiré.

- Insérez fermement le tuyau de vidange dans la colonne d'évacuation.
- Insérez le tuyau de vidange dans la bonde d'évacuation d'un évier.

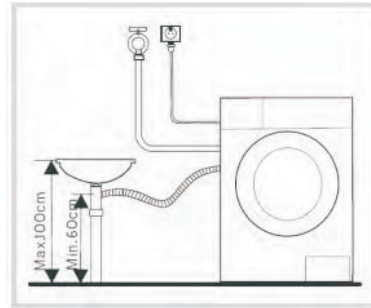
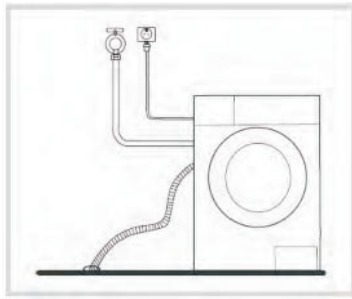

REMARQUE :

Le tuyau de vidange de l'eau doit être monté à une hauteur comprise entre 60 cm et 100 par rapport au sol.

- Lorsque vous installez le tuyau de vidange dans un évier, fixez-le fermement avec une corde.
- Lors de l'installation du tuyau de vidange dans le bac à linge, une fixation appropriée du tuyau de vidange protégera le sol des dommages dus aux fuites d'eau.

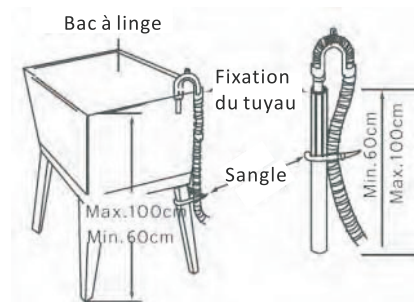
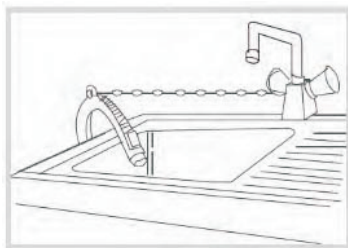

PRÉPARATIONS

Triez votre linge selon les caractéristiques suivantes :

- Type de symbole sur l'étiquette du tissu : Triez le linge en séparant les vêtements en coton, en fibres mélangées, en fibres synthétiques, en soie, en laine et en rayonne.
- Couleur : Séparez les blancs des couleurs. Lavez les vêtements neufs de couleur séparément.
- Dimensions : Veuillez placer des articles de tailles différentes dans la même charge afin d'améliorer la performance de lavage.
- Sensibilité : Lavez les articles délicats séparément. Vérifiez les étiquettes sur les articles que vous lavez ou reportez-vous au tableau ci-dessous.

Symbole graphique	Illustration	Symbole graphique	Illustration
	Lavage à la main		Ne pas laver en machine
	Lavage (y compris lavage en machine et lavage à la main)		Ne pas laver
	Nettoyer à sec		Ne pas nettoyer à sec
	Nettoyer à sec à chaud		Ne pas essorer
	Eau de javel		Ne pas javelliser
	Sécher au sèche-linge		Ne pas sécher dans un sèche-linge
	Fer		Repasser avec un chiffon
	Repasser à la vapeur		Sécher après lavage
	Température moyenne et température max. 150°C		Faire sécher à l'ombre
	Sécher à l'air		

Videz les poches (clés, pièces, etc.) et enlevez les objets décoratifs durs (par exemple les broches).



Fermez les fermetures éclair et fixez les boutons ou les crochets; les ceintures lâches et les rubans doivent être liés ensemble.

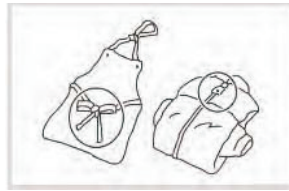

Mettez les vêtements de petite taille tels que les chaussettes et les bas de nylon dans un sac à linge.



Laver un seul article volumineux et lourd comme une serviette de bain, un jean, un blouson rembourré etc. peut déséquilibrer le linge dans le tambour. Par conséquent, il est suggéré d'ajouter un ou deux vêtements à laver avec cet article afin que l'égouttage puisse se faire en douceur.

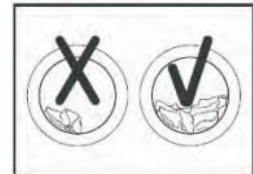

Les articles pour bébés (vêtements de bébé, serviettes et mouchoirs) doivent être lavés séparément.

S'ils sont lavés avec les vêtements des adultes, ils peuvent être infectés. La durée de rinçage sera augmentée pour assurer que le rinçage complet et le nettoyage ne laisse aucun résidu de lessive.

Les articles très salissants (chaussettes blanches, cols et manches, etc.) doivent être lavés à la main avant d'être lavés en machine pour obtenir un meilleur résultat.

Les vêtements qui peluchent facilement doivent être lavés séparément; sinon les autres articles pourront être couverts de particules de poussière et de peluches. De préférence, les vêtements noirs et les vêtements de coton doivent être lavés séparément.

Ne lavez pas les matériaux imperméables (costumes de ski, nappes en toile cirée, imperméables, parapluies, couvertures de voiture, sacs de couchage, etc.).

Il est recommandé de ne pas laver les tissus qui s'imprègnent difficilement d'eau (tels que des coussins et des vêtements imperméables) dans le lave-linge. Autrement, cela provoquera des éclatements d'eau ou des vibrations anormales pouvant causer des dangers pendant le rinçage et la vidange, de sorte que les vêtements pourront être endommagés.

Conseils de choix de lessive

Le type de lessive que vous devez utiliser est basé sur le type de tissu (coton, synthétique, articles délicats, laine), la couleur, la température de lavage, le degré et le type de salissure. Veuillez utiliser de la lessive à faible production de mousse.

REMARQUE : N'ajoutez pas plus de lessive que nécessaire. Veuillez suivre les recommandations d'utilisation fournies sur l'emballage de la lessive.

Suivez les recommandations du fabricant de la lessive selon le poids du linge, le degré de salissure et la dureté de l'eau de votre région. Si vous ne connaissez pas la dureté de votre eau, demandez à votre fournisseur d'eau local.

REMARQUE : Gardez les lessives et les additifs dans un endroit sûr et sec, hors de la portée des enfants.

FONCTIONNEMENT DE LA MACHINE

Panneau de contrôle

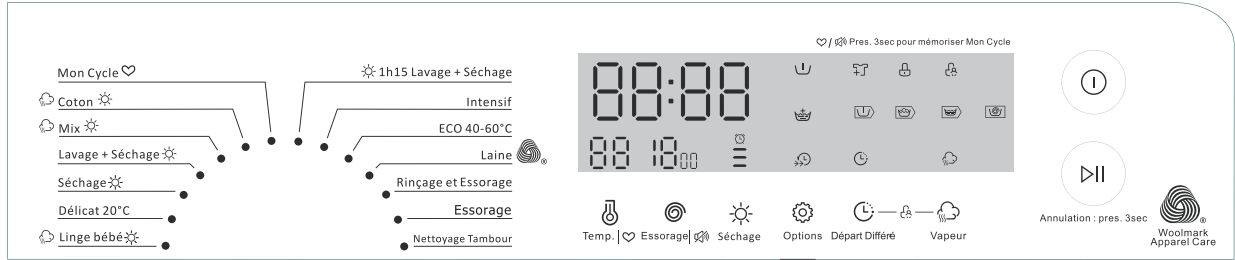

Le cycle Laine de cette machine a été approuvé par The Woolmark Company pour le lavage des articles en laine lavables en machine, à condition que ces articles soient lavés conformément aux instructions figurant sur l'étiquette du vêtement et à celles fournies par le fabricant de cette machine. M-1555.

Partie gauche : Bouton de sélection du programme

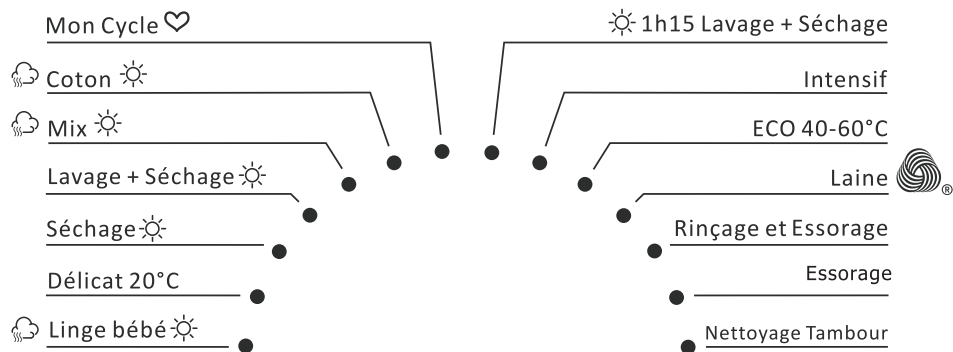

Partie droite

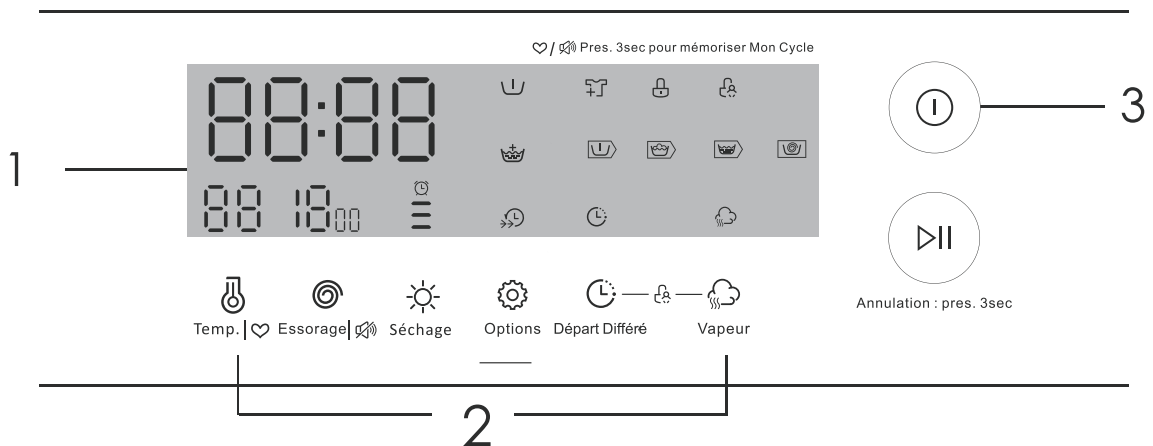

1. Affichage

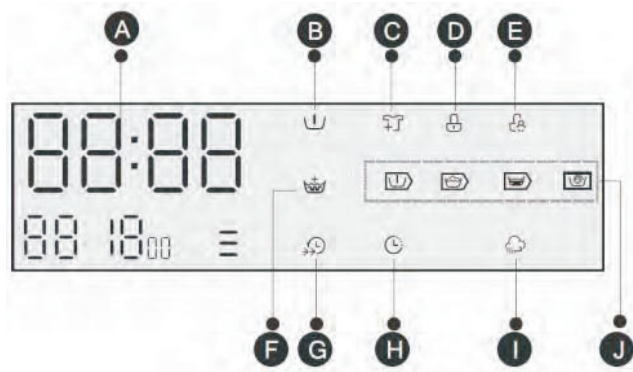

A. Indique la durée du lavage, la durée avant le départ différé, la vitesse, le code d'erreur ou la température.

Indicateurs lumineux :

- B. Prélavage
- C. Recharge
- D. Verrouillage de la porte
- E. Verrouillage sécurité-enfants
- F. Rinçage supplémentaire
- G. Lavage rapide
- H. Démarrage différé
- I. Soins de spa
- J. Prélavage - Lavage - Rinçage - Essorage

2. Boutons de fonctions

 Temp. | ♥
Température /
Mémoire

 Essorage | 
Vitesse /
Sourdine

 Séchage
Niveau de
séchage

 Options
Fonctions
supplémentaires

 Départ Différé
Démarrage
différé

 Vapeur
Soins de spa

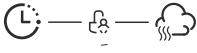
 Départ Différé
Combinaison – Verrouillage
sécurité-enfants

3.  **Bouton marche/arrêt**

4.  **Bouton départ / pause / recharge**

Premier lavage

Avant de laver les vêtements pour la première fois, vous devez exécuter un cycle complet sans vêtements.

1. Appuyez sur .
2. Versez un peu de lessive dans le compartiment II dans le tiroir à lessive.
3. Activez l'alimentation en eau.

4. Appuyez sur  .

Annulation : pres. 3sec

Compartment I : Lessive pour le pré-lavage.
Compartment II : Lessive pour le cycle de lavage principal
Compartment  : Additifs, par exemple de l'assouplissant.

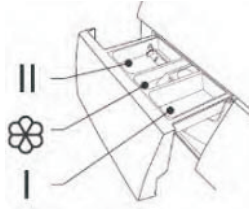

Verser la lessive dans le lave-linge

1. Ouvrez le tiroir à lessive.
2. Ajoutez de la lessive dans le compartiment II.
3. Ajoutez la quantité désirée d'assouplissant dans le compartiment .
4. Ajoutez la lessive de pré-lavage dans le compartiment I si vous le souhaitez.

REMARQUES :

- Votre consommation de lessive varie en fonction du niveau de saleté de vos vêtements.
- Pour les vêtements légèrement sales, n'effectuez pas de pré-lavage et versez une petite quantité de lessive dans le compartiment II du tiroir à lessive.
- Pour savoir quelle quantité de lessive vous devez utiliser pour vos vêtements, reportez-vous aux instructions sur l'emballage des lessives.
- La quantité de lessive à utiliser dépend également de la quantité de linge et de la dureté de l'eau.
- Le détergent doit être utilisé conformément aux instructions du fabricant du détergent.
Si trop de détergent est utilisé, il peut se former trop de mousse, ce qui diminue le résultat du lavage ou provoque une charge importante sur le moteur.

ATTENTION : Les adoucissants concentrés et les additifs doivent être dilués avec un peu d'eau avant d'être versés dans le compartiment, sinon cela pourrait obstruer le siphon et empêcher l'écoulement de l'adoucissant.

Laver et sécher les vêtements

1. Ouvrez la porte et chargez les articles à laver dans le tambour.
NE SURCHARGEZ PAS votre lave-linge ou votre linge ne pourra pas être lavé correctement.
2. Fermez la porte.
3. Versez la lessive et, si nécessaire, l'adoucissant ou la lessive de pré-lavage dans les compartiments appropriés.

4. Activez l'alimentation en eau et appuyez sur .

5. Tournez le bouton de sélection du programme pour sélectionner le programme désiré.

6. Appuyez plusieurs fois sur  pour sélectionner la température souhaitée (froide, 20°C, 30°C, 40°C, 60°C, 90°C). Temp. | ♥

7. Appuyez plusieurs fois sur  pour sélectionner la vitesse d'essorage désirée. Essorage | 🌀

Programme	Vitesse par défaut (tr/min)
Coton	800
Mix	800
Lavage + Séchage	1400
Séchage	1200
Délicat 20°C	1000
Linge bébé	1000

Programme	Vitesse par défaut (tr/min)
1h15 Lavage + Séchage	800
Intensif	800
ECO 40-60°C	1400
Laine	600
Rinçage et Essorage	1000
Essorage	1000

La fonction de séchage n'est disponible que sur certains programmes :

Coton Mix Lavage + Séchage Séchage Linge bébé 1h15 Lavage + Séchage

8. Appuyez plusieurs fois sur pour régler le niveau de séchage souhaité, si nécessaire.

- L'indicateur correspondant s'allumera.

Séchage supplémentaire Séchage normal Séchage doux

Temps de séchage personnalisé : conçu pour les vêtements que vous souhaitez sécher pendant une période donnée.

9. Appuyez sur et le lave-linge démarrera le cycle.

- Si vous avez programmé un départ différé, le délai s'affichera sur l'écran. Une fois que le délai sera écoulé, l'appareil démarrera le cycle. Référez-vous au paragraphe « Départ différé » ci-dessous.

- Pour mettre le réglage en pause, appuyez à nouveau sur .

10. Lorsque le cycle est terminé, l'écran affichera "End" (Fin).

- Si la fonction de signal est activée, le lave-linge sonnera.

11. Ouvrez la porte et enlevez le linge.



Départ différé

Vous pouvez utiliser cette fonction pour différer l'heure de démarrage d'un programme.

1. Sélectionnez un programme

2. Appuyez plusieurs fois sur pour sélectionner l'heure (0-24H).

3. Appuyez sur pour activer le fonctionnement différé.

Pour annuler cette fonction, appuyez plusieurs fois sur jusqu'à ce que l'écran affiche « 0H ». Il doit être pressé avant de commencer le programme. Si le programme est déjà lancé, éteignez la machine pour en réinitialiser un nouveau.



Fonction d'alerte

Vous pouvez utiliser cette fonction pour activer ou désactiver le son émis lorsque vous appuyez sur les boutons ou lorsque vous tournez le bouton de sélection du programme.



- Appuyez sur et maintenez ce bouton enfoncé durant environ 3 secondes jusqu'à ce qu'un bip sonore retentisse, indiquant que la fonction d'alerte est activée. Le son est désactivé.

- Pour désactiver cette fonction, appuyez de nouveau sur et maintenez-le enfoncé durant environ 3 secondes jusqu'à ce qu'un bip sonore retentisse.



Fonction de mémoire des programmes

1. Tournez le bouton pour sélectionner le programme à mémoriser.

2. Appuyez et maintenez  enfoncé durant environ 3 secondes pour mémoriser le programme.
Le programme mémorisé par défaut est  Coton .

Fonctions supplémentaires

Vous pouvez utiliser les boutons de fonctions supplémentaires après avoir sélectionné le programme, la température et la vitesse d'essorage désirés.

Prélavage

Appuyez plusieurs fois sur  jusqu'à ce que l'indicateur lumineux du prélavage s'allume. Le lave-linge procédera à un lavage supplémentaire avant le lavage principal. Vous devez mettre de la lessive dans le compartiment I lorsque vous sélectionnez cette fonction.

Disponible pour les programmes :  Coton /  Mix  /  Linge Bébé

Rinçage supplémentaire

Appuyez plusieurs fois sur  jusqu'à ce que l'indicateur du « Rinçage supplémentaire » s'allume sur l'écran. Le lave-linge procédera à un rinçage supplémentaire.

Disponible pour les programmes :  Coton /  Mix  /  Linge Bébé /

Délicat 20°C / Laine  / Rinçage et Essorage

Lavage rapide

Appuyez de manière répétée sur  jusqu'à ce que l'indicateur lumineux du « Lavage rapide » s'allume sur l'écran. La fonction permettra à l'appareil de réduire le temps de lavage.

Disponible pour les programmes :  Coton /  Mix  /  Linge Bébé

Fonction SpaCare

Lorsque vous sélectionnez les programmes  Coton /  Mix  /  Linge Bébé , vous pouvez



utiliser cette fonction en appuyant sur  . Vous verrez la vapeur dans le tambour en activant cette fonction.

Cette fonction ne peut pas être utilisée avec le prélavage et le lavage rapide.

Fonction de recharge

Lorsque le programme a démarré, le linge peut être rechargé ou sorti si nécessaire.

ATTENTION ! N'utilisez pas cette fonction lorsque le niveau d'eau dépasse le bord de la cuve intérieure ou que la température est supérieure.



1. Appuyez sur  et maintenez-le enfoncé pendant 3 secondes.
2. Attendez que le tambour arrête de tourner et que l'indicateur de verrouillage de la porte disparaisse de l'écran.
3. Ouvrez la porte pour recharger le linge, puis fermez la porte.
4. Appuyez sur  .



Verrouillage sécurité-enfant



Cette fonction est conçue pour empêcher les enfants d'utiliser le lave-linge.

- Pour activer cette fonction :

Appuyez et maintenez enfoncés simultanément les boutons  et  durant environ 3 secondes jusqu'à ce que l'indicateur  s'allume sur l'affichage. Cette fonction ne peut être activée que lorsque la machine est en marche.

Lorsque le verrouillage sécurité enfants est activé, aucun bouton ne fonctionnera sauf le bouton marche / arrêt . Remarque: Appuyer sur le bouton d'alimentation ne désactivera pas le verrouillage sécurité enfants.

- Pour désactiver cette fonction :

Appuyez simultanément sur  et  durant environ 3 secondes jusqu'à ce que l'indicateur lumineux  s'éteigne.

Programmes









 Coton 	Textiles durables, textiles résistants à la chaleur en coton ou en lin
Lavage + Séchage 	Programme énergétique standard
 Mix 	Charge mixte composée de textiles en coton et de matières synthétiques
Séchage 	Vous pouvez utiliser le programme Séchage si vous avez seulement besoin de sécher vos vêtements.
Intensif	Lorsque vous lavez du linge très sale, vous pouvez sélectionner ce programme. En sélectionnant ce programme, le temps de lavage augmente.
 Linge Bébé 	Pour laver les vêtements de bébé et rendre les vêtements plus propres et améliorer les performances de rinçage afin de protéger la peau de bébé.
ECO 40-60°C	Pour laver les vêtements de couleurs vives ; il protégera mieux les couleurs.
 1h15 Lavage + Séchage	Snelle was 15' : Ce programme est adapté pour laver peu de vêtements et très légèrement sales en 15 minutes. 1h Wassen en drogen : Ce programme convient aux petites charges de linge. Charge maximale: 1 kg (environ 4 chemises).
Délicat 20°C	20° par défaut, laver à l' eau froide
Délicat	Pour les articles délicats et lavables, par exemple en soie, en satin, en fibres synthétiques ou en tissus mélangés.
Laine	Pour la laine lavable en machine. Programme de lavage particulièrement doux pour éviter le rétrécissement avec des pauses plus longues.
Rinçage et Essorage	Rinçage supplémentaire avec essorage
Essorage	Essorage supplémentaire avec vitesse d'essorage sélectionnable.
Nettoyage Tambour	Spécialement conçu pour nettoyer le tambour et la cuve de cette machine. Il applique une stérilisation à haute température de 90° C pour laver les vêtements plus écologiquement. Quand ce programme est effectué, des vêtements ou d'autres linges ne peuvent pas être ajoutés. Lorsque la quantité appropriée d'un agent nettoyant et ou détartrant spéciale lave-linge est inséré l'effet de nettoyage de la cuve et du tambour sera meilleur.

Tableau des programmes de lavage

Programme	Charge maximale (kg)	Température par défaut	Durée par défaut	Détergents et additifs			Détergent recommandé	
				Pré-lavage	Lavage principal	Assouplissant	Poudre	Liquide
				I	II	☼		
Coton ☼	8.0/6.0	40°C	3:39	○	●	○	✓	✓
Mix ☼	8.0/6.0	40°C	1:20	○	●	○	✓	✓
Lavage + Séchage ☼	8.0/6.0	—	4:33/5:03	—	●	○	✓	✓
Séchage ☼	—/6.0	—	3:40/4:10	—	—	—	✓	✓
Délicat 20°C	4.0	20°C	1:01	—	●	○	✓	✓
Linge Bébé ☼	4.0/4.0	60°C	1:42	○	●	○	✓	✓
☼ 1h15 Lavage + Séchage	2.0/1.0	Koud	0:15	—	●	○	✓	✓
Intensif	8.0	40°C	3:48	—	●	○	✓	✓
ECO 40-60°C	8.0	—	3:38/3:59	—	●	○	✓	✓
Laine	2.0	40°C	1:07	—	●	○	✓	✓
Rinçage et Essorage	8.0	—	0:20	—	—	○	—	—
Essorage	8.0	—	0:12	—	—	—	—	—
Nettoyage Tambour	—	90°C	1:18	—	—	—	—	—

● Dosage requis ○ Dosage en option

Modifier un programme, la température et la vitesse d'essorage pendant le fonctionnement

- Appuyez sur pour éteindre la machine et appuyez de nouveau sur pour la remettre en marche.
- Tournez le bouton de sélection du programme pour sélectionner un nouveau programme.
 - Au cas où l'eau s'écoulerait de l'appareil, veuillez patienter quelques instants jusqu'à ce que l'appareil ait fini de s'égoutter avant de tourner le bouton de sélection de programme.
- Appuyez plusieurs fois sur pour sélectionner la température requise.
- Appuyez plusieurs fois sur pour sélectionner la vitesse d'essorage désirée.
- Appuyez sur pour démarrer le lavage.

Fonction de mémoire hors tension

En cas de brusque coupure de courant ou en cas de nécessité de couper l'alimentation pendant un cycle de programme, les réglages en cours seront sauvegardés et la procédure préréglée reprendra lorsque le courant sera rétabli.

NETTOYAGE ET ENTRETIEN

AVERTISSEMENT !

Avant de commencer tout entretien, veuillez débrancher la machine et fermer le robinet.

Nettoyage de la carrosserie

Un bon entretien de l'appareil peut prolonger sa durée de vie. La surface peut être nettoyée avec des détergents neutres non abrasifs dilués lorsque nécessaire. En cas de débordement d'eau, utilisez le chiffon humide pour l'essuyer immédiatement. Aucun objet pointu n'est autorisé.

REMARQUE : L'acide formique et ses solvants dilués ou leurs équivalents sont interdits, tels que l'alcool, solvants ou produits chimiques, etc.

Nettoyage du tambour

La rouille laissée à l'intérieur du tambour par les articles métalliques doit être nettoyée immédiatement avec des détergents sans chlore. N'utilisez jamais de laine d'acier.

REMARQUE : Ne mettez pas de linge dans la machine à laver pendant le nettoyage du tambour.

Nettoyage du joint de porte et du verre

Essuyez le verre et le joint après chaque lavage pour enlever les peluches et les taches. Si des peluches s'accumulent, cela peut causer des fuites. Retirez toutes les pièces de monnaie, boutons et autres objets du joint après chaque lavage.

Détartrer l'appareil

Le détartrage de votre appareil dépend de la dureté de l'eau et du détergent utilisé. Il est recommandé d'utiliser tous les 3 mois le détartrant pour lave-linge spécialement développé à cet effet. Veuillez suivre les instructions du fabricant pour le détartrant.

Nettoyage du filtre d'arrivée

REMARQUE : Le filtre d'entrée doit être nettoyé s'il y a moins d'eau.

Laver le filtre du robinet

1. Fermez le robinet.
2. Retirez le tuyau d'arrivée d'eau du robinet.
3. Nettoyez le filtre.
4. Reconnectez le tuyau d'arrivée d'eau.

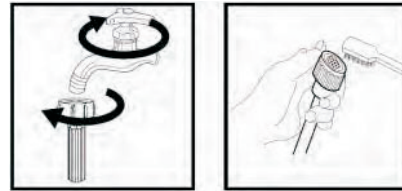

Laver le filtre de la machine

1. Vissez une extrémité du tuyau d'arrivée d'eau à l'arrière de la machine.
2. Retirez le filtre avec une pince à long bec et réinstallez-le après le lavage.
3. Utilisez la brosse pour nettoyer le filtre.
4. Reconnectez le tuyau d'arrivée d'eau.

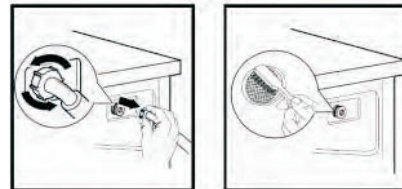

Nettoyage du tiroir à lessive

1. Appuyez sur l'emplacement de la flèche sur le couvercle de l'assouplissant à l'intérieur du tiroir à lessive.
2. Soulevez le loquet et retirez le couvercle de l'assouplissant et nettoyez toutes les rainures avec de l'eau.
3. Remettez le couvercle de l'assouplissant en place et poussez le tiroir en place.

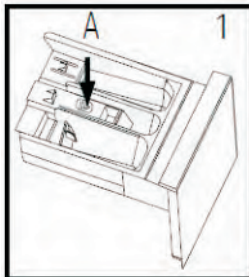

Tirez le tiroir distributeur en appuyant sur A.

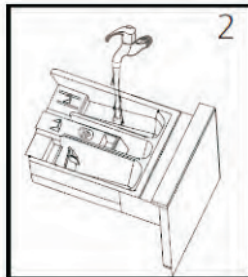

Nettoyez le tiroir distributeur en le passant sous l'eau courante.

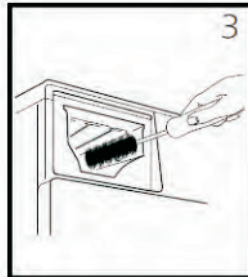

Nettoyez l'intérieur du tiroir distributeur avec une vieille brosse.

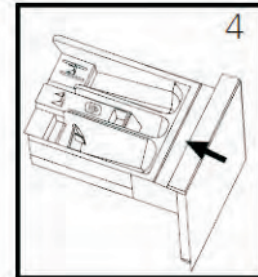

Remettez le tiroir distributeur en place.

REMARQUE : N'utilisez pas d'alcool, de solvant ni de produit chimique pour nettoyer la machine.

Nettoyage du filtre de la pompe de vidange

AVERTISSEMENT !

- Attention à l'eau chaude !
- Laisser la solution détergente refroidir.
- Débranchez la machine pour éviter les chocs électriques avant le lavage.
- Le filtre de la pompe de vidange peut filtrer les fils et les petites matières étrangères du lavage.
- Nettoyez le filtre périodiquement pour assurer le fonctionnement normal de la machine à laver.

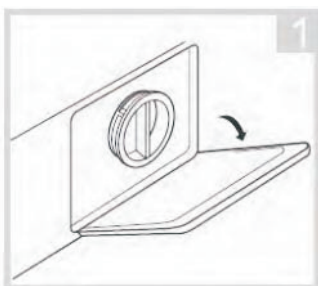

Ouvrez le couvercle du filtre.

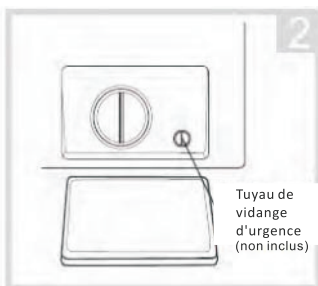

Faites-le pivoter sur 90°, sortez le tuyau de vidange d'urgence et retirez le capuchon du tuyau.



Une fois l'écoulement de l'eau épuisé, remplacez le tuyau de vidange.

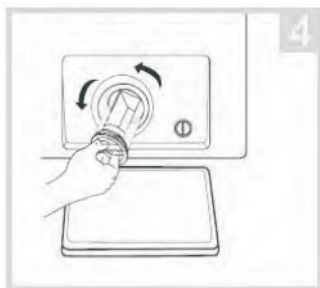

Retirez le filtre en le tournant dans le sens contraire des aiguilles d'une montre.

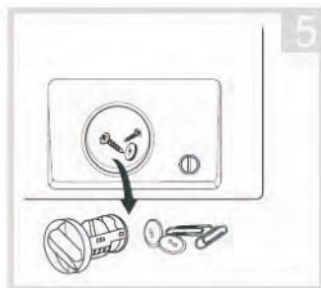

Retirez les diverses matières.

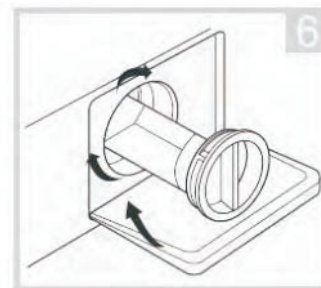

Réinstallez le filtre et fermez le couvercle du filtre.

GUIDE DE DÉPANNAGE

Problèmes	Causes possibles	Solutions possibles
La machine ne démarre pas.	La porte est mal fermée.	Fermez-la correctement.
	Connexion incorrecte à l'alimentation en eau.	Vérifiez la connexion à l'alimentation en eau.
	Coupure de courant	Vérifiez l'alimentation électrique.
	Le lave-linge n'a pas été mis en marche.	Mettez la machine en marche.
La porte ne s'ouvre pas.	Le système de protection de la machine est activé.	Débranchez le lave-linge de la prise murale.
Il reste de la lessive dans le tiroir à lessive après la fin du programme.	La lessive utilisée n'est pas une lessive à faible production de mousse.	Vérifiez si la lessive est appropriée.
	Quantité excessive de lessive	Réduisez la quantité de lessive dans le tiroir à lessive.
Le lave-linge vibre ou est trop bruyant.	Tous les boulons de transport n'ont pas été enlevés.	Retirez tous les boulons de transport.
	Le lave-linge est situé sur une surface irrégulière ou non plane.	Assurez-vous que le lave-linge est installé sur une surface égale et plate.
	La charge de linge dans la machine est supérieure à la capacité maximale.	Réduisez la quantité de linge dans le tambour.
Le lave-linge ne vidange pas et/ou n'essore pas.	Le tuyau de vidange est bloqué.	Débloquez le tuyau de vidange.
	Le filtre est obstrué.	Enlevez les obstructions du filtre.
	Le tuyau de vidange est placé à une hauteur supérieure à 100 cm au-dessus du sol.	Assurez-vous que l'extrémité du tuyau de vidange est placée à une hauteur inférieure à 100 cm au-dessus du sol.
	Le linge n'est pas équilibré	Ajoutez des vêtements ou faites fonctionner de nouveau le programme d'essorage.
Le résultat de lavage n'est pas satisfaisant	Votre linge est trop sale pour le programme que vous avez sélectionné.	Sélectionnez un programme adapté.
	La quantité de lessive utilisée n'est pas appropriée.	Utilisez plus ou moins de lessive, selon les instructions du fabricant.
	La charge de linge maximale a été dépassée.	Ne dépassez pas la limite de capacité maximale de la machine.

Codes d'erreur

Affichage	Cause	Solution
E10	Problème d'injection d'eau pendant le lavage	Vérifiez si la pression de l'eau est insuffisante. Redressez le tuyau d'eau. Vérifiez si le filtre de la vanne d'admission est bouché.
E12	Débordement d'eau	Redémarrez la machine

E21	Temps de vidange excessif	Vérifiez si le tuyau de vidange est bloqué.
E30	La porte n'est pas correctement fermée.	Redémarrez après la fermeture de la porte. Vérifiez si des vêtements ne sont pas coincés.

Si l'erreur persiste, veuillez contacter le service après-vente.

DONNÉES TECHNIQUES

Tension / fréquence nominale	220-240V~ , 50Hz
Max. Courant	10A
Puissance nominale	1900W
Pouvoir de séchage	1300W
Pression de l'eau	0,05-1 MPa
Grade de étanche	IPX4

Fiche d'information sur le produit

RÈGLEMENT DÉLÉGUÉ (UE) 2019/2014 DE LA COMMISSION relatif à l'étiquetage

énergétique des lave-linge ménagers et des lave-linge séchants ménagers

Nom du fournisseur ou marque commerciale: Etablissements Darty & fils © | THOMSON

Adresse du fournisseur: 9 Rue des Bateaux-Lavoirs, 94200 Ivry-sur-Seine, France

Référence du modèle: THWD86140WH2

Paramètres généraux du produit:

Paramètre	Valeur		Paramètre	Valeur	
Capacité nominale (kg)	Capacité nominale ^(b)	6,0	Dimensions en cm	Hauteur	85
	Capacité nominale de lavage ^(a)	8,0		Largeur	60
				Profondeur	54
Indice d'efficacité énergétique	IEE _w ^(a)	51,9	Classe d'efficacité énergétique	IEE _w ^(a)	A
	IEE _{wd} ^(b)	81,9		IEE _{wd} ^(b)	E
Indice d'efficacité de lavage	I _w ^(a)	1,031	Efficacité de rinçage (g/kg de textile sec)	I _R ^(a)	5,0
	J _w ^(b)	1,031		J _R ^(b)	5,0
Consommation d'énergie en kWh par cycle, pour le cycle de lavage du lavelinge séchant ménager, en utilisant le programme "eco 40-60" sur une combinaison de charges pleines et partielles. La consommation réelle d'énergie dépend des conditions d'utilisation de l'appareil.	0,472		Consommation d'énergie en kWh par cycle, pour le cycle "lavage et séchage" du lave-linge séchant ménager sur une combinaison de charges pleines et partielles. La consommation réelle d'énergie dépend des conditions d'utilisation de l'appareil.	3,764	
Consommation d'eau égale en litres par cycle, pour le programme "eco 40-60" sur une combinaison de charges pleines et partielles. La consommation d'eau réelle dépend des conditions d'utilisation de l'appareil et de la dureté de l'eau.	48		Consommation d'eau égale en litres par cycle, pour le programme "eco 40-60" sur une combinaison de charges pleines et partielles. La consommation d'eau réelle dépend des conditions d'utilisation de l'appareil et de la dureté de l'eau.	90	

Température maximale à l'intérieur du textile traité(°C) pour le cycle de lavage du lave-linge séchant ménager, en utilisant le programme "eco 40-60".	Capacité nominale de lavage	36	Température maximale à l'intérieur du textile traité (°C) pour le cycle de lavage du lave-linge séchant ménager, en utilisant le cycle "lavage et séchage".	Capacité nominale	40
	Moitié	30		Moitié	28
	Quart	23			
Vitesse d'essorage (tours/min) ^(a)	Capacité nominale de lavage	1350	Taux d'humidité résiduelle pondéré(%) ^(a)	53,9	
	Moitié	1350			
	Moitié	1350			
Durée du programme "eco40-60" (h:min)	Capacité nominale de lavage	3:38	Classes d'efficacité d'essorage ^(a)	B	
	Moitié	2:48			
	Quart	2:48			
Émissions de bruit acoustique dans l'air lors de la phase d'essorage pour le cycle de lavage 'eco 40-60" à la capacité nominale de lavage [dB(A) re 1 pW]	76		Durée du cycle "lavage et séchage" (h:min)	Capacité nominale	9:30
				Moitié	7:00
Type	à pose libre		Émissions de bruit acoustique dans l'air en phase d'essorage pour le programme "eco 40-60" à la capacité nominale de lavage.	B	
Mode arrêt (W) (le cas échéant)	0,50		Mode veille (W) (le cas échéant)	s.o.	
Démarrage différé (W) (le cas échéant)	4,00		Mode veille avec maintien de la connexion au réseau (W) (le cas échéant)	s.o.	
Durée minimale de la garantie offerte par le fournisseur: 24 mois					
Ce produit a été conçu pour libérer des ions argent au cours du cycle de lavage			NON		
Informations complémentaires:					
Lien internet vers le site web du fournisseur où se trouvent les informations visées à l'annexe II, point 9, du règlement (UE)2019/2023 de la Commission: www.darty.com / www.vandenborre.be					

^(a) Pour le programme "eco 40-60".

^(b) Pour le cycle "lavage et séchage".

Pour accéder aux informations sur le modèle stockées dans la base de données des produits :

Cliquer sur le lien

<https://eprel.ec.europa.eu/screen/product/washerdryers2019/1439622>

Des valeurs pour des programmes:

Programme «eco 40-60» à la capacité nominale	
(a) capacité nominale en kg:	8kg
(b) durée des programmes, exprimée en heures et minutes:	3:38
(c) consommation d'énergie, exprimée en kWh/cycle:	0.780kWh/cycle
(d) consommation d'eau, exprimée en litres/cycle:	62L/cycle
(e) température maximale atteinte pendant au moins 5 minutes à l'intérieur du linge en cours de traitement dans le cadre du cycle de lavage, exprimée en degrés centigrades:	36°C
(f) taux d'humidité résiduel après le cycle de lavage, exprimée en pourcentage de teneur en eau, et vitesse d'essorage à laquelle ce taux a été atteint:	53.9% 1350 t/m

Programme «eco 40-60» à la moitié de la capacité nominale	
(a) capacité nominale en kg:	4kg
(b) durée des programmes, exprimée en heures et minutes:	2:48
(c) consommation d'énergie, exprimée en kWh/cycle:	0.398kWh/cycle
(d) consommation d'eau, exprimée en litres/cycle:	44L/cycle
(e) température maximale atteinte pendant au moins 5 minutes à l'intérieur du linge en cours de traitement dans le cadre du cycle de lavage, exprimée en degrés centigrades:	30°C
(f) taux d'humidité résiduel après le cycle de lavage, exprimée en pourcentage de teneur en eau, et vitesse d'essorage à laquelle ce taux a été atteint:	53.9% 1350 t/m

Programme «eco 40-60» au quart de la capacité nominale;	
(a) capacité nominale en kg:	2kg
(b) durée des programmes, exprimée en heures et minutes:	2:48
(c) consommation d'énergie, exprimée en kWh/cycle:	0.195kWh/cycle
(d) consommation d'eau, exprimée en litres/cycle:	35L/cycle
(e) température maximale atteinte pendant au moins 5 minutes à l'intérieur du linge en cours de traitement dans le cadre du cycle de lavage, exprimée en degrés centigrades:	23°C
(f) taux d'humidité résiduel après le cycle de lavage, exprimée en pourcentage de teneur en eau, et vitesse d'essorage à laquelle ce taux a été atteint:	53.9% 1350 t/m

Programme «20 °C» à la capacité nominale de ce programme	
(a) capacité nominale en kg:	4kg
(b) durée des programmes, exprimée en heures et minutes:	1:01
(c) consommation d'énergie, exprimée en kWh/cycle:	0.183kWh/cycle
(d) consommation d'eau, exprimée en litres/cycle:	44L/cycle
(e) température maximale atteinte pendant au moins 5 minutes à l'intérieur du linge en cours de traitement dans le cadre du cycle de lavage, exprimée en degrés centigrades:	20°C
(f) taux d'humidité résiduel après le cycle de lavage, exprimée en pourcentage de teneur en eau, et vitesse d'essorage à laquelle ce taux a été atteint:	65% 1000 t/m

Un programme coton à une température nominale supérieure ou égale à 60 °C (le cas échéant) à la capacité nominale de ce programme 	
(a) capacité nominale en kg:	8kg
(b) durée des programmes, exprimée en heures et minutes:	3:44
(c) consommation d'énergie, exprimée en kWh/cycle:	S.O.
(d) consommation d'eau, exprimée en litres/cycle:	S.O.
(e) température maximale atteinte pendant au moins 5 minutes à l'intérieur du linge en cours de traitement dans le cadre du cycle de lavage, exprimée en degrés centigrades:	S.O.
(f) taux d'humidité résiduel après le cycle de lavage, exprimée en pourcentage de teneur en eau, et vitesse d'essorage à laquelle ce taux a été atteint:	S.O.

Un programme pour les textiles autres que le coton ou pour un mélange de textiles (le cas échéant) à la capacité nominale de ce programme 	
(a) capacité nominale en kg:	8kg
(b) durée des programmes, exprimée en heures et minutes:	1:20
(c) consommation d'énergie, exprimée en kWh/cycle:	S.O.
(d) consommation d'eau, exprimée en litres/cycle:	S.O.
(e) température maximale atteinte pendant au moins 5 minutes à l'intérieur du linge en cours de traitement dans le cadre du cycle de lavage, exprimée en degrés centigrades:	S.O.
(f) taux d'humidité résiduel après le cycle de lavage, exprimée en pourcentage de teneur en eau, et vitesse d'essorage à laquelle ce taux a été atteint:	S.O.

Un programme pour le lavage rapide du linge peu sale (le cas échéant) à la capacité nominale de ce programme  1h15 Lavage + Séchage	
(a) capacité nominale en kg:	2kg
(b) durée des programmes, exprimée en heures et minutes:	0:15
(c) consommation d'énergie, exprimée en kWh/cycle:	S.O.
(d) consommation d'eau, exprimée en litres/cycle:	S.O.
(e) température maximale atteinte pendant au moins 5 minutes à l'intérieur du linge en cours de traitement dans le cadre du cycle de lavage, exprimée en degrés centigrades:	S.O.
(f) taux d'humidité résiduel après le cycle de lavage, exprimée en pourcentage de teneur en eau, et vitesse d'essorage à laquelle ce taux a été atteint:	S.O.

Un programme pour le linge très sale (le cas échéant) à la capacité nominale de ce programme Intensif	
(a) capacité nominale en kg:	8kg
(b) durée des programmes, exprimée en heures et minutes:	3:48
(c) consommation d'énergie, exprimée en kWh/cycle:	S.O.
(d) consommation d'eau, exprimée en litres/cycle:	S.O.
(e) température maximale atteinte pendant au moins 5 minutes à l'intérieur du linge en cours de traitement dans le cadre du cycle de lavage, exprimée en degrés centigrades:	S.O.
(f) taux d'humidité résiduel après le cycle de lavage, exprimée en pourcentage de teneur en eau, et vitesse d'essorage à laquelle ce taux a été atteint:	S.O.

Pour les lave-linge séchant ménégers: le cycle «lavage et séchage» à la capacité nominale	
(a) capacité nominale en kg:	6kg
(b) durée des programmes, exprimée en heures et minutes:	9:30
(c) consommation d'énergie, exprimée en kWh/cycle:	4.595kWh/cycle
(d) consommation d'eau, exprimée en litres/cycle:	108L/cycle
(e) température maximale atteinte pendant au moins 5 minutes à l'intérieur du linge en cours de traitement dans le cadre du cycle de lavage, exprimée en degrés centigrades:	40°C
(f) taux d'humidité résiduel après le cycle de lavage, exprimée en pourcentage de teneur en eau, et vitesse d'essorage à laquelle ce taux a été atteint:	3% 1400 t/m

Pour les lave-linge séchant ménégers: le cycle «lavage et séchage» à la moitié de la capacité nominale	
(a) capacité nominale en kg:	3kg
(b) durée des programmes, exprimée en heures et minutes:	7:00
(c) consommation d'énergie, exprimée en kWh/cycle:	2.518kWh/cycle
(d) consommation d'eau, exprimée en litres/cycle:	63 L/cycle
(e) température maximale atteinte pendant au moins 5 minutes à l'intérieur du linge en cours de traitement dans le cadre du cycle de lavage, exprimée en degrés centigrades:	28°C
(f) taux d'humidité résiduel après le cycle de lavage, exprimée en pourcentage de teneur en eau, et vitesse d'essorage à laquelle ce taux a été atteint:	3% 1400 t/m

REMARQUE :

- Le programme «eco 40-60» convient au lavage du linge de coton normalement sale déclaré lavable à 40 °C ou 60 °C, au cours du même cycle.
- Ce programme est utilisé pour évaluer la conformité à la législation de l'Union en matière d'écoconception.
- Les programmes les plus efficaces au regard de la consommation d'énergie et d'eau sont généralement ceux qui fonctionnent à basse température pendant une durée plus longue.
- Le cycle «lavage et séchage» convient au lavage du linge de coton normalement sale déclaré lavable à 40 °C ou 60 °C, au cours du même cycle, et au séchage de ce linge de manière à ce qu'il puisse immédiatement être rangé, et que ce programme est utilisé pour évaluer la conformité à la législation de l'Union en matière d'écoconception.
- Charger le lave-linge ménager au maximum de la capacité mentionnée par le fabricant pour chaque programme contribue à économiser de l'énergie et de l'eau.
- Le bruit et le taux d'humidité résiduelle sont influencés par la vitesse d'essorage: plus la vitesse d'essorage est élevée lors de la phase d'essorage, plus le bruit est élevé et plus le taux d'humidité résiduelle est faible.
- Les valeurs données pour les programmes autres que le programme «eco 40-60» et le cycle «lavage et séchage» sont purement indicatives.



SERVICE DE RÉPARATION ET PIÈCES DE RECHANGE

Ne démontez pas et ne réparez pas l'appareil vous-même. Ne pas respecter cette consigne peut entraîner un choc électrique ou des blessures.

Pour demander une réparation professionnelle et commander des pièces de rechange, veuillez vous adresser au service après-vente FNAC DARTY.







Les pièces de rechange pour vos appareils seront livrées sous 15 jours ouvrés après réception de la commande.

Veillez noter !

Tous les appareils ont une garantie de 2 ans.

La garantie ne couvre pas les dommages causés par une mauvaise installation, une modification non autorisée, une auto-réparation ou une réparation non professionnelle.

Contactez-nous :

 www.darty.com	 www.vandenborre.be
 0978 970 970 24 heures / 24 7 jours / 7	 02 334 00 00 8h – 18h Lundi à Samedi
 9 Rue des Bateaux-Lavoirs, 94200 Ivry-sur-Seine, France	 Slesbroekstraat 101 1600 Sint-Pieters-Leeuw Belgium

MISE AU REBUT



En tant que distributeur responsable, nous accordons une grande importance à la protection de l'environnement.

Nous vous encourageons à respecter les procédures correctes de mise au rebut de votre appareil, des piles et des éléments d'emballage. Cela aidera à préserver les ressources naturelles et à garantir qu'il soit recyclé d'une manière respectueuse de la santé et de l'environnement.

Vous devez jeter ce produit et son emballage selon les lois et les règles locales. Puisque ce produit contient des composants électroniques et parfois des piles, le produit et ses accessoires doivent être jetés séparément des déchets domestiques lorsque le produit est en fin de vie.

Pour plus de renseignements sur les procédures de mise au rebut et de recyclage, contactez les autorités de votre commune.

Apportez l'appareil à un point de collecte local pour qu'il soit recyclé. Certains centres acceptent les produits gratuitement.

En raison des mises au point et améliorations constamment apportées à nos produits, de petites incohérences peuvent apparaître dans ces instructions. Veuillez nous excuser pour la gêne occasionnée.

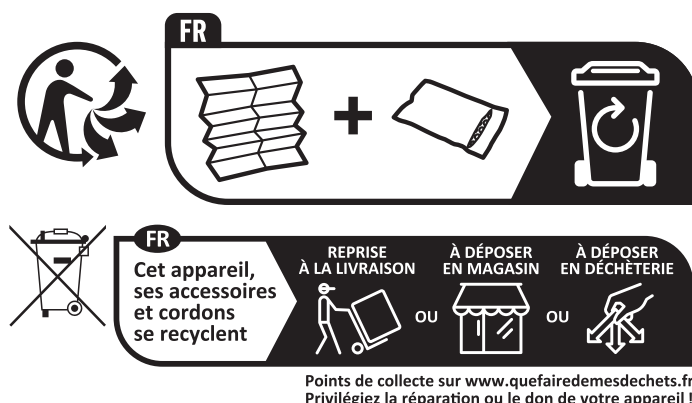

Etablissements Darty & fils ©,
9 Rue des Bateaux-Lavois, 94200 Ivry-sur-Seine, France 04/01/2023

INHOUD

BELANGRIJKE VEILIGHEIDSINSTRUCTIES	32
BESCHRIJVING VAN DE ONDERDELEN	36
INSTALLATIE.....	36
De transportbouten verwijderen.....	36
Plaatsbepaling	36
De locatie selecteren	37
Waterpas zetten	37
Waterinlaat	37
Elektrische aansluiting.....	37
Waterafvoer	37
VOORBEREIDING	38
HET APPARAAT BEDIENEN.....	41
Bedieningspaneel	41
De eerste wascyclus	43
Uw wasgoed wassen en drogen	44
Uitstelfunctie.....	45
Signaalfunctie.....	45
Programmageheugenfunctie.....	45
Extra functies	45
SpaCare-functie	46
Toevoegen-functie.....	46
Kinderslotfunctie	46
Programma's	47
Tabel met wasprogramma's	47
Het programma, temperatuur en centrifugesnelheid tijdens de werking wijzigen	48
Uitschakelgeheugenfunctie	48
REINIGING EN ONDERHOUD	48
PROBLEEMOPLOSSING.....	50
TECHNISCH GEGEVENSBLAD	52
PRODUCTINFORMATIEBLAD.....	53
SERVICE VOOR REPARATIES EN RESERVEONDERDELEN.....	58
VERWIJDERING	59

Dit product is vervaardigd en verkocht onder de verantwoordelijkheid van Etablissements Darty et Fils (S.A.S). THOMSON en het THOMSON logo zijn handelsmerken die onder licentie worden gebruikt door Etablissements Darty et Fils (S.A.S). – meer informatie op www.thomson-brand.com.
Alle andere producten, diensten, bedrijven, handelsmerken, handels- of productnamen en logo's waarnaar hierin wordt verwezen, zijn eigendom van hun respectieve eigenaars.

BELANGRIJKE VEILIGHEIDSINSTRUCTIES
LEES DE VOLGENDE VEILIGHEIDSINSTRUCTIES AANDACHTIG
DOOR VOORDAT U HET APPARAAT IN GEBRUIK NEEMT EN
BEWAAR ZE VOOR TOEKOMSTIG GEBRUIK.

Waarschuwingen

-  Lees de instructies.
- Dit apparaat is bestemd voor huishoudelijk gebruik of gelijksoortige toepassingen zoals:
 - kantines voor personeel in winkels, kantoren en andere werkruimtes;
 - boerderijen;
 - door klanten in hotels, motels en andere woonomgevingen;
 - bed & breakfasts en soortgelijke omgevingen.
 - ruimtes voor commercieel gebruik in appartementsblokken of wasserijen.
- Laat het snoer vervangen door de fabrikant, een erkende reparateur of een gelijksoortig vakbekwaam persoon als het beschadigd is om elk risico te vermijden.
- Dit apparaat kan worden gebruikt door kinderen vanaf 8 jaar en personen met beperkte fysieke, visuele of mentale vaardigheden, of die een gebrek aan ervaring en kennis hebben, indien ze gepaste instructies hebben gekregen zodat ze het apparaat op een veilige manier kunnen gebruiken en op de hoogte zijn van de gevaren die het gebruik van het apparaat met zich meebrengt. Kinderen mogen niet met het apparaat spelen. Laat kinderen het apparaat niet zonder toezicht schoonmaken en onderhouden.
- Gebruik de nieuwe slangen die met het apparaat zijn meegeleverd en gebruik geen oude slangen opnieuw.
- **OPGELET:** Niet op de warmwatertoevoer aansluiten.

- Het maximum gewicht aan droog textiel dat in het apparaat mag worden gebracht is **8 kg**.
- Houd kinderen jonger dan 3 jaar altijd uit de buurt of houd er continu toezicht op.
- Belemmer de openingen niet door een tapijt.
- De waterdruk mag niet lager dan 0,05 Mpa en hoger dan 1 Mpa zijn.
- Voor meer informatie over de reinigingsmethode, zie de sectie “Reiniging en onderhoud” op pagina's 76-78.
- Het apparaat afvoeren:
Om mogelijke schade aan het milieu of aan de menselijke gezondheid te voorkomen door het ongecontroleerd verwijderen van afval, recycle het apparaat op een verantwoordelijke wijze om het duurzame hergebruik van grondstoffen te bevorderen. Lever het apparaat in bij een inzamelpunt in uw gemeente.
- Voor installatie, onderhoud:
Plaats het apparaat op een horizontaal oppervlak en zorg voor voldoende ventilatie. Vervang of repareer de onderdelen niet zelf. Raadpleeg indien nodig het servicecentrum.
- Hantering:
Ga altijd met de nodige voorzichtigheid om met het apparaat om schade te voorkomen.
- De droogtrommel mag niet worden gebruikt als er industriële chemicaliën gebruikt werden om schoon te maken.
- Droog geen ongewassen artikelen in de droogtrommel.
- Items die zijn bevuild met stoffen zoals spijsolie, aceton, alcohol, benzine, petroleum, vlekkenverwijderaars, terpentijn, was en wasverwijderaars moeten eerst in warm water met een extra hoeveelheid wasmiddel worden gewassen voordat ze in de droogtrommel gedroogd mogen worden.

- Items zoals schuimrubber (latexschuim), douchekapjes, waterdicht textiel, artikelen met een rubber achterkant en kleding of kussens met schuimrubber mogen niet in de droogtrommel worden gedroogd.
- Gebruik wasverzachters of gelijksoortige producten zoals aangegeven in de gebruiksaanwijzing van de wasverzachter.
- Haal alle voorwerpen, zoals aanstekers en lucifers, uit de zakken.
- **WAARSCHUWING:** Stop een droogtrommel nooit voor het einde van de droogcyclus, tenzij alle items snel verwijderd en verspreid worden zodat de warmte kan ontsnappen.
- **WAARSCHUWING:** Dit apparaat mag niet van stroom voorzien worden via een extern schakeltoestel, zoals een timer, of verbonden worden aan een circuit dat regelmatig door de openbare voorziening wordt in- en uitgeschakeld.
- Installeer dit apparaat niet achter een vergrendelbare deur, een schuifdeur of een deur met scharnieren aan de tegenovergestelde kant van de droogtrommel, het volledig openen van de droogtrommel kan hierdoor worden belet.
- Maak de pluisfilter regelmatig schoon.
- Vermijd ophoping van pluis in de droogtrommel.

Veiligheidsvoorschriften

- Het apparaat is alleen bestemd voor gebruik binnenshuis.
- Houd het verpakkingsmateriaal van het apparaat uit de buurt van kinderen om elk gevaar te voorkomen.
- Steek de stekker nooit met natte handen in het stopcontact.
- Raak het apparaat nooit met natte handen of voeten aan.
- In geval van een defect, haal eerst de stekker uit het stopcontact en draai de kraan dicht. Repareer het apparaat nooit zelf. Neem contact op met een erkende reparateur.

- **Overschrijd het maximum laadvermogen niet.**
- **De glazen deur wordt zeer heet tijdens de wascyclus. Houd kinderen en huisdieren uit de buurt van het apparaat wanneer in werking.**
- **Oefen nooit druk op de deur uit om deze tijdens de werking van het apparaat te openen.**
- **Laat kinderen nooit zonder toezicht in de buurt van het apparaat, ze kunnen zichzelf in het apparaat opsluiten.**
- **Na gebruik, haal de stekker uit het stopcontact en draai de waterkraan dicht.**
- **Dieren en kinderen kunnen in de machine klimmen. Controleer de machine voor elk gebruik.**
- **De stekker moet na het installeren van het apparaat eenvoudig bereikbaar zijn.**
- **Was geen artikelen die met brandbare of explosieve stoffen (zoals was, olie, verf, benzine, ontvettingsmiddelen, chemische oplosmiddelen, kerosine, etc.) zijn gereinigd, gewassen, geweekt of gedept. Dit kan brand of explosie tot gevolg hebben.**
- **Installeer het apparaat niet in een badkamer, een zeer vochtige kamer of in een ruimte met explosieve of bijtende gassen.**

BESCHRIJVING VAN DE ONDERDELEN

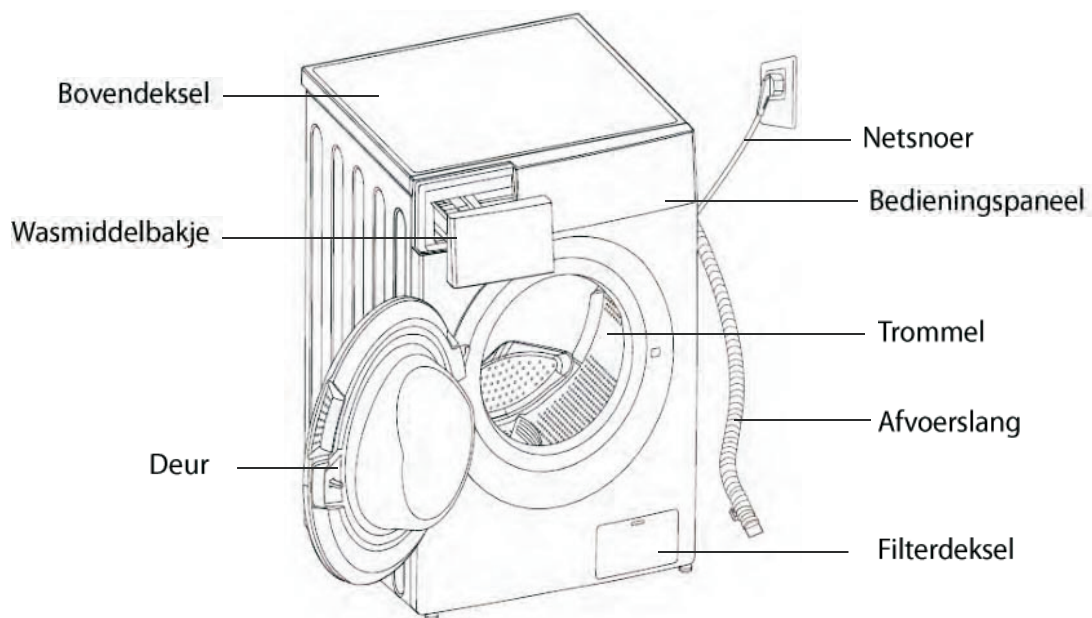

Toebehoren



Transportdoppen



Waterinlaatleiding

INSTALLATIE

De transportbouten verwijderen

Het apparaat is uitgerust met transportbouten om interne beschadiging tijdens het transport te vermijden.

Verwijder de verpakking en alle transportbouten voor gebruik van het apparaat.

1. Draai de 4 bouten los met een moersleutel.
2. Vul de boutgaten vervolgens met afdichtstoppingen.
3. Bewaar de bouten op een veilige plaats voor later gebruik.

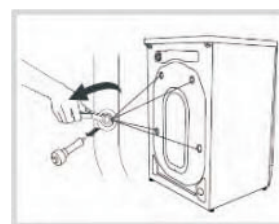

Plaatsbepaling

Plaats het apparaat op een vlak en hard oppervlak.

Zorg dat er voldoende ruimte voor de luchtcirculatie rond het apparaat aanwezig is.

Laat een ruimte van minstens 2 cm aan elke kant van het apparaat.

Plaats het apparaat niet op een tapijtvloer.

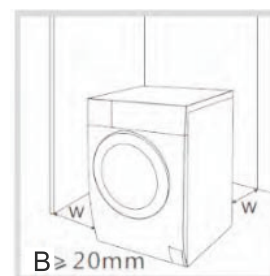

De locatie selecteren

Voor het installeren van de wasmachine, kies een gepaste plaats die aan de volgende voorwaarden voldoet:

- Stevige, droge en vlakke ondergrond
- Vermijd direct zonlicht.
- Voldoende ventilatie
- Kamertemperatuur is hoger dan 0°C
- Houd ver uit de buurt van warmtebronnen

Waterpas zetten

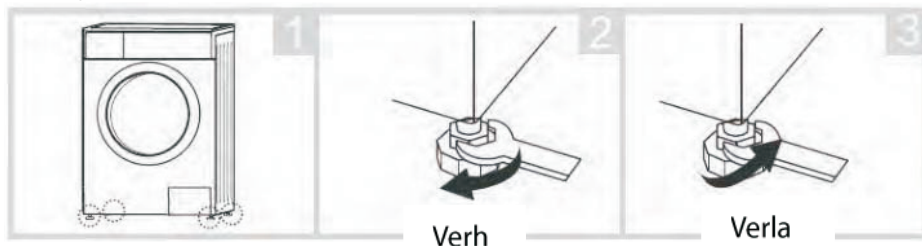

Wanneer u het apparaat in een kast installeert, plaats de slangen in de twee inkepingen aan de achterkant van het apparaat, indien mogelijk. Dit vermijdt dat de slangen gebogen worden of gekneld raken.

Stel het apparaat waterpas door de voetjes omhoog of omlaag te brengen.

Maak de borgmoer los met behulp van een moersleutel en draai het voetje met de hand totdat het de vloer raakt.

Houd het voetje met één hand vast en maak de moer aan de kast vast met behulp van een moersleutel.

Plaats nooit karton, houten blokken of gelijksoortig materiaal onder de machine om deze waterpas te zetten.

De machine volledig waterpas zetten voorkomt trilling, lawaai en verschuiving van het apparaat tijdens de werking.

Waterinlaat



Het apparaat moet op de koudwatertoevoer worden aangesloten.

Zorg dat er geen knik in de slang zit en de slang niet wordt verpletterd.

1. Schroef één uiteinde van de inlaatslang vast op de achterkant van het apparaat.
2. Sluit het ander uiteinde van de inlaatslang aan op een kraan met een 3/4" draad.

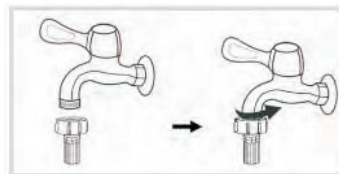
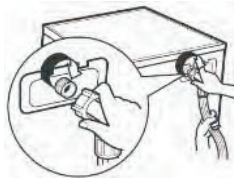

Elektrische aansluiting

Uw wasmachine werkt op 220-240V en 50Hz.

Laat de elektrische verbindingen alleen uitvoeren door een vakbekwame technicus en in overeenstemming met de huidige veiligheidsrichtlijnen.

Uw wasmachine moet juist geaard worden. We zijn niet verantwoordelijk voor schade als gevolg van gebruik zonder juiste aardverbinding.

Gebruik geen verlengsnoer of verdeelstekker.

Waterafvoer

Om een afvoerslang te installeren, gebruik een van de volgende methoden:

Zorg dat de waterafvoerslang niet gebogen, kromgetrokken, verpletterd of verlengd is.

- Duw de slang stevig in een afvoerstandpijp.

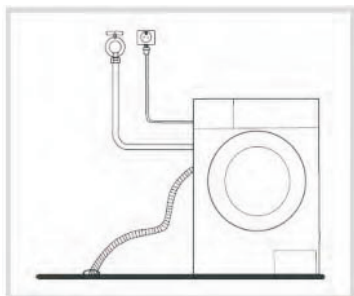

- Sluit de afvoerslang aan op een insteekende van een gootsteen.

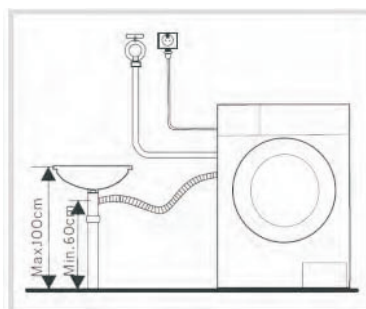

OPMERKING:

Monteer de waterafvoerslang op een hoogte van minimum 60 cm en maximum 100 cm van de grond.

- Wanneer de afvoerslang in een gootsteen wordt aangebracht, zet het stevig vast met een koord.

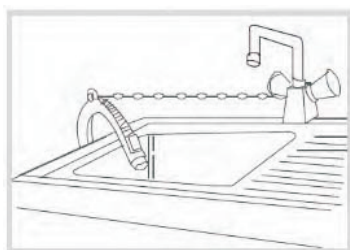

- Wanneer de afvoerslang in een wasbak wordt aangebracht, zet de afvoerslang op een gepaste manier vast om schade aan de vloer door het lekken van water te vermijden.

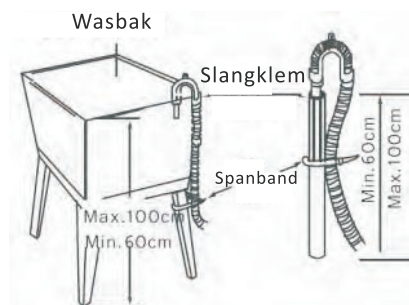

VOORBEREIDING

Sorteer uw wasgoed volgens de volgende kenmerken:

- Soort waslabel: Sorteer het wasgoed op katoen, gemengde vezels, synthetisch, zijde, wol en rayon.
- Kleur: Scheid wit en kleuren. Was nieuwe en gekleurde items afzonderlijk.
- Afmetingen: Items van een verschillende grootte in dezelfde lading wassen leidt tot betere wasprestaties.
- Gevoeligheid: Was delicate items afzonderlijk. Controleer de waslabels op de te wassen items of raadpleeg onderstaande tabel.

Grafisch symbool	Afbeelding	Grafisch symbool	Afbeelding
	Handwas		Niet machinaal wassen
	Wassen (waaronder machinewas en handwas)		Niet wassen
	Chemisch reinigen		Niet chemisch reinigen
	Warm chemisch reinigen		Niet uitwringen
	Bleken		Niet bleken
	Machinaal drogen		Niet machinaal drogen
	Strijken		Strijken met doek
	Stoomstrijken		Drogen na wassen
	Medium temperatuur en max. temperatuur 150°C		Aan de waslijn in schaduw drogen
	Aan de waslijn drogen		

Maak de zakken leeg (sleutels, muntstukken, etc.) en verwijder harde siervoorwerpen (bijv. broches).



Maak de bevestigingen vast - Sluit ritsluitingen en maak knopen of haken vast; losse riemen of linten moeten aan elkaar worden vastgemaakt.

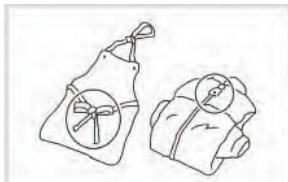

Stop kleine kledingstukken, zoals sokken en nylon kousen, in een waszak.



Het wassen van één groot en zwaar item zoals een badhanddoek, jeans, een gevulde jas, etc. kan het evenwicht in de trommel verstoren. Het is aldus aanbevolen om één of twee extra kledingstukken toe te voegen om een juiste afvoer te verzekeren.

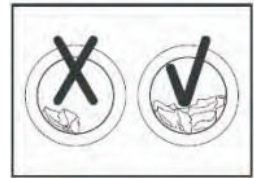

Babyartikelen (babykleding, handdoeken en luiers) moeten afzonderlijk worden gewassen.

Als deze samen met kledingstukken voor volwassenen worden gewassen, kunnen ze geïnfecteerd raken. Verleng de spoelcyclus om ervoor te zorgen dat alle wasmiddel volledig uit het wasgoed is verdwenen.

Het is aanbevolen om items die eenvoudig bevekt kunnen worden, zoals witte sokken, kragen en mouwen, etc. eerst met de hand te wassen alvorens ze in de wasmachine te steken om betere wasprestaties te krijgen.

Was kledingstukken die makkelijk kunnen pluizen afzonderlijk, anders kunnen de andere items met stof en pluus worden bedekt. Het is aanbevolen om zwarte of katoenen kleding afzonderlijk te wassen.

Was geen waterdichte materialen (ski-uitrusting, ondoorlaatbare luiers, regenjas, paraplu, autohoes, slaapzak, etc.).

Het is aanbevolen om geen stoffen te wassen die niet makkelijk in de wasmachine geweekt kunnen worden (zoals waterdichte kussens en kleding). Vrijgave van water of abnormale trilling kan tijdens het spoelen of afvoeren van het water optreden, wat tot schade aan de kledingstukken kan leiden.

Wasmiddeltips

Het soort te gebruiken wasmiddel is afhankelijk van het soort stof (katoen, synthetisch, delicate items, wol), kleur, wastemperatuur, vuilgraad en het soort vuil. Gebruik een wasmiddel met een "laag schuimvermogen".

OPMERKING: Gebruik niet meer wasmiddel als nodig. Houd rekening met de aanbevelingen van de fabrikant van het wasmiddel zoals aangegeven op de verpakking.

Volg de aanbevelingen van de wasmiddelfabrikant naar gelang het gewicht van het wasgoed, de vuilgraad en de waterhardheid in uw gemeente. Als u niet weet hoe hard uw water is, neem contact op met uw waterleverancier.

OPMERKING: Berg wasmiddel en additieven op in een droge en veilige ruimte, en buiten het bereik van kinderen.

HET APPARAAT BEDIENEN

Bedieningspaneel

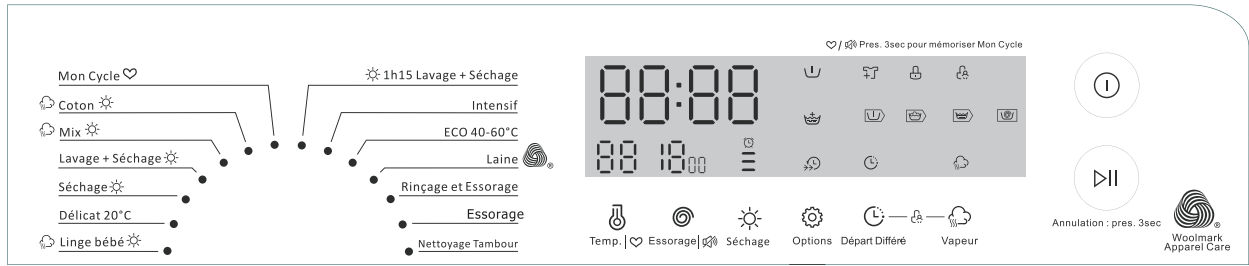

De wolwascyclus van deze machine werd goedgekeurd door The Woolmark Company voor het wassen van machinewasbare wollen artikelen, mits de artikelen worden gewassen volgens de instructies die op het kledinglabel zijn vermeld en de instructies die door de fabrikant van deze wasmachine zijn gegeven. M-1555.

Linker gedeelte: Programmamekeuzeknop

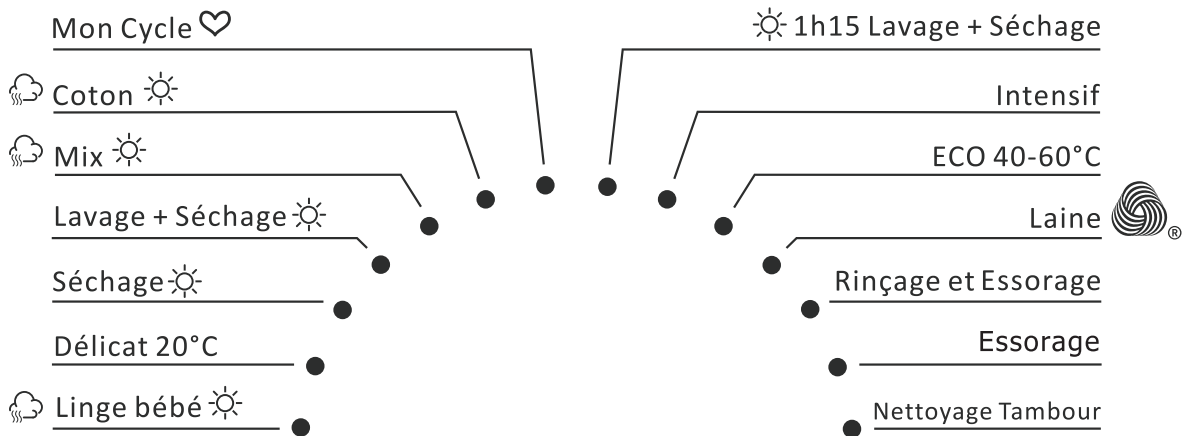

Mon Cycle ♥	Mijn cyclus	☀️ 1h15 Lavage + Séchage	Snelle was 15' 1h Wassen en drogen
☁️ Coton ☀️	Katoen	Intensif	Intensief
☁️ Mix ☀️	Gemengd	ECO 40-60°C	ECO 40-60
Lavage + Séchage ☀️	Wassen en drogen	Laine 	Wol
Séchage ☀️	Drogen	Rinçage et Essorage	Spoelen en centrifuge
Délicat 20°C	Programma op 20 °C	Essorage	Allen centrifuge
☁️ Linge bébé ☀️	Babyzorg	Nettoyage Tambour	Trommel reinigen

Rechter gedeelte

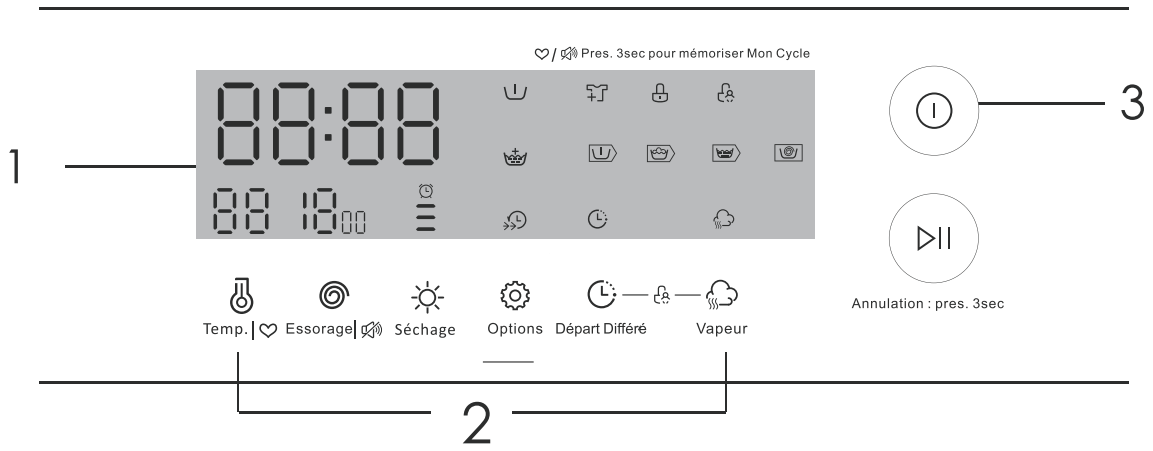

1. Scherm

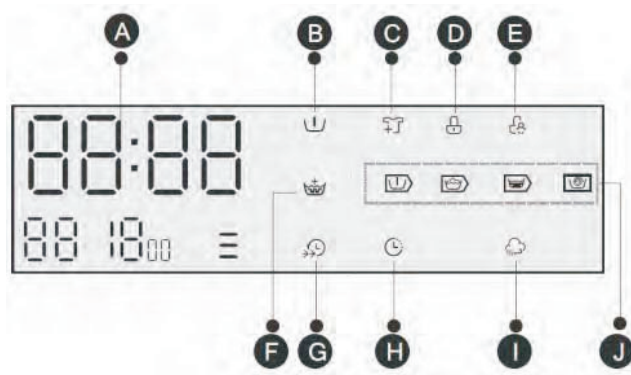

A. Om de wasduur, de uitgestelde starttijd, snelheid, foutcode, temperatuur weer te geven.

Controlelampjes:

- B. Voorwas
- C. Toevoegen
- D. Deurvergrendeling
- E. Kinderslot
- F. Extra spoelen
- G. Snelle was
- H. Uitgestelde start
- I. Spa Care
- J. Voorwas – Wascyclus – Spoelcyclus – Centrifuge

2. Functieknoppen

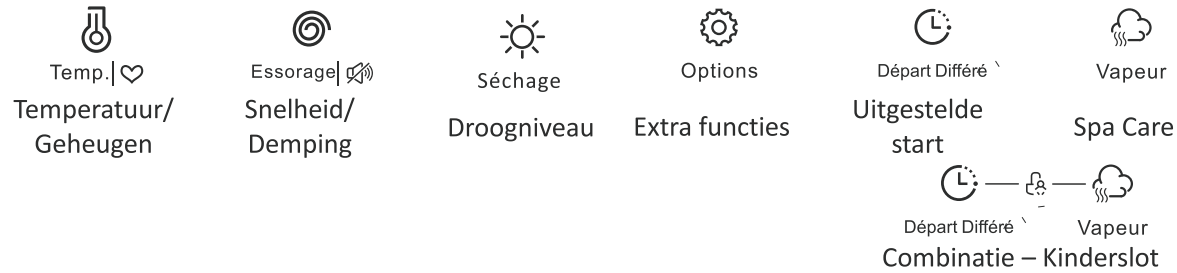

3. Aan/Uit-knop

4. Start/ Pauze/ Toevoegen-knop

De eerste wascyclus

Voordat u kleding voor de eerste keer wast, voer een volledige wascyclus zonder kleding uit.

1. Druk op .
2. Giet een beetje wasmiddel in vak II in het wasmiddelbakje.
3. Draai de watertoevoer open.
4. Druk op .

Vak I: Wasmiddel voor voorwas.

Vak II: Wasmiddel voor hoofdwash.

Vak : Additieven, bijv. wasverzachter

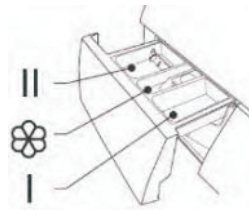

Wasmiddel in het apparaat brengen

1. Trek het wasmiddelbakje uit.
2. Giet wasmiddel in vak II.
3. Indien gewenst, giet wasverzachter in vak .
4. Indien gewenst, giet voorwasmiddel in vak I.

OPMERKINGEN:

- Uw wasmiddelverbruik is afhankelijk van de vuilgraad van uw kleding.
- Voor minder vuile kleding, doe geen voorwas en giet een kleine hoeveelheid wasmiddel in vak II van het wasmiddelbakje.
- Om de juiste hoeveelheid te gebruiken wasmiddel te weten, raadpleeg de aanwijzingen op de verpakking van het wasmiddel.
- De hoeveelheid te gebruiken wasmiddel is tevens afhankelijk van de hoeveelheid wasgoed en de waterhardheid.
- Het wasmiddel moet in overeenstemming met de instructies van de fabrikant van het wasmiddel worden gebruikt.
Als er te veel reinigingsmiddel wordt gebruikt, kan er te veel zeepsop ontstaan was het wasresultaat vermindert en de motor zwaar belast.

OPGELET: Verdun geconcentreerde wasverzachter met een beetje water voordat u het in het vak giet, anders kan de sifon verstopt raken waardoor de doorstroming van de wasverzachter wordt gehinderd.



Uw wasgoed wassen en drogen

1. Open de deur om de artikelen in de trommel te laden.

VUL het apparaat NIET met te veel artikelen, het wasgoed kan anders niet goed gewassen worden.

2. Sluit de deur.









3. Giet het wasmiddel en, indien gewenst, wasverzachter of voorwasmiddel in de gepaste vakken.

4.  Draai de watertoevoer open en druk op .

5. Draai de programmakeuzeknop om het gewenste programma te selecteren.

6. Druk herhaaldelijk op  om de gewenste temperatuur te selecteren (Koud, 20°C, 30°C, 40°C, 60°C, 90°C).

7. Druk herhaaldelijk op  om de gewenste centrifugesnelheid te selecteren.

Programme	Vitesse par défaut (tr/min)
 Coton 	800
 Mix 	800
Lavage + Séchage 	1400
Séchage 	1200
Délicat 20°C	1000
 Linge bébé 	1000



Programme	Vitesse par défaut (tr/min)
 1h15 Lavage + Séchage	800
Intensif	800
ECO 40-60°C	1400
Laine	600
Rinçage et Essorage	1000
Essorage	1000

De droogfunctie is alleen beschikbaar voor bepaalde programma's:

 Coton   Mix  Lavage + Séchage  Séchage   Linge bébé   1h15 Lavage + Séchage

8. Druk herhaaldelijk op  om het gewenste droogniveau in te stellen, indien nodig.

Het overeenkomstig controlelampje brandt.

 Extra droog  Normaal droog  Lichtjes droog

 Op tijd drogen: ontworpen om kleding gedurende een bepaalde tijd te drogen.

9. Druk op  en het apparaat start met wassen.

- Als de uitsteltimer is ingesteld, verschijnt de uitsteltijd op het scherm. De wascyclus start automatisch eenmaal de uitsteltijd is verstreken. Zie voor meer informatie onderstaande functie "Uitstelfunctie".

- Om te onderbreken, druk opnieuw op .

10. Na het beëindigen van de cyclus, geeft het scherm "End" (einde) weer.

- U hoort tevens een geluidssignaal als de signaalfunctie actief is.

11. Open de deur en haal het wasgoed uit.



Uitstelfunctie

U kunt deze functie gebruiken om de starttijd van een programma uit te stellen.

1. Selecteer een programma.
2. Druk herhaaldelijk op  om de tijd (0-24u) te selecteren.
3. Druk op  om de startuitstel te activeren.

Om deze functie te annuleren, druk herhaaldelijk op  totdat het scherm OH weergeeft. Dit moet voor het starten van het programma worden ingedrukt. Als het programma reeds is gestart, schakel het apparaat uit om een nieuwe in te stellen.



Signaalfunctie

U kunt deze functie gebruiken om het geluid dat tijdens het drukken op de knoppen of het draaien aan de programmakeuzeknop wordt geproduceerd in of uit te schakelen.

- Druk en houd  gedurende 3 seconden ingedrukt totdat u een geluidssignaal hoort om aan te geven dat de signaalfunctie geactiveerd is. Het geluid wordt uitgeschakeld.
- Om deze functie uit te schakelen, druk en houd  opnieuw circa 3 seconden ingedrukt totdat u een geluidssignaal hoort.



Programmageheugenfunctie

1. Draai aan de knop om een programma dat u in het geheugen wilt opslaan te selecteren.
2. Druk en houd  circa 3 seconden ingedrukt om het programma in het geheugen op te slaan. Het standaard geheugenprogramma is  Coton .

Extra functies

U kunt de extra functieknoppen gebruiken na het selecteren van het gewenste programma, temperatuur en centrifugesnelheid.



Voorwas

Druk herhaaldelijk op  totdat het Voorwassen-controlelampje op het scherm brandt. Het apparaat voert een extra wascyclus voor de hoofdwas uit. Doe wasmiddel in het vak I wanneer u deze functie selecteert.

Beschikbaar voor programma's:  Coton /  Mix  /  Linge Bébé



Extra spoelen

Druk herhaaldelijk op  totdat het Extra spoelen-controlelampje op het scherm brandt. Het apparaat zal een extra spoelbeurt uitvoeren.

Beschikbaar voor programma's:  Coton /  Mix  /  Linge Bébé

Délicat 20°C/Laine  / Rinçage et Essorage







Snelle was

Druk herhaaldelijk op  totdat het Snelle was-controlelampje op het scherm brandt. Deze functie verkort de wastijd.

Beschikbaar voor programma's:  Coton /  Mix  /  Linge Bébé



SpaCare-functie



Tijdens het selecteren van de programma's  Coton /  Mix  /  Linge Bébé, kunt u deze functie gebruiken door te drukken op . U zult stoom in de trommel waarnemen wanneer deze functie wordt geactiveerd. Deze functie kan niet worden gebruikt met Voorwas en Snelle was.



Toevoegen-functie

Wanneer het programma is gestart, kan er indien nodig wasgoed worden toegevoegd of verwijderd.

OPGELET! Gebruik deze functie niet wanneer het waterpeil boven de rand van de binnenste kuip of de temperatuur hoog is.



1. Druk en houd  circa 3 seconden ingedrukt.
2. Wacht totdat de trommel met draaien is gestopt en het deurvergrendeling-controlelampje van het scherm is verdwenen.
3. Open de deur om wasgoed toe te voegen en sluit vervolgens de deur.
4. Druk op .



Kinderslotfunctie



Deze functie dient om het bedienen van de wasmachine door kinderen te vermijden.

- Deze functie inschakelen:



Druk en houd  en  tegelijkertijd circa 3 seconden ingedrukt totdat het controlelampje  op het display brandt. Deze functie kan alleen worden ingeschakeld wanneer de machine in werking is.

Als het kinderslot geactiveerd is, werkt er geen enkele knop, uitgezonderd de aan/uit-knop . Mededeling: Het kinderslot wordt niet uitgeschakeld als op de aan/uit-knop wordt gedrukt.



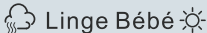

- Deze functie uitschakelen:

Druk en houd  en  tegelijkertijd circa 3 seconden ingedrukt totdat het controlelampje  dooft.

Programma's

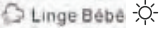

 Coton ☀	Slijtvaste stoffen, warmtebestendige stoffen van katoen of linnen
Lavage + Séchage ☀	Standaard energieprogramma
 Mix ☀	Gemengde lading bestaat uit stoffen van katoen en synthetische stoffen
Séchage ☀	U kunt dit programma gebruiken als u uw kleding alleen wilt drogen.
Intensif	Als u sterk vervuilde was wast, kunt u dit programma kiezen. Door dit programma te kiezen neemt de wasduur toe.
 Linge Bébé ☀	Wassen van babykleding. Betere reiniging van de babykleding en betere spoelprestaties om de huid van de baby beter te beschermen.
ECO 40-60°C	De wasduur neemt toe om de wasprestaties te verhogen.
☀ 1h15 Lavage + Séchage	Snelle was 15' : Dit programma is gepast voor het wassen van weinig of licht bevuilde kleding in 15 minuten. 1h Wassen en drogen : Dit programma is geschikt voor kleinere hoeveelheden wasgoed. Max lading: 1 kg (ongeveer 4 shirts).
Délicat 20°C	Standaard 20°, met koud water wassen
Laine	Machinewasbare wol. Zeer zacht wasprogramma om krimpen te vermijden met langere programma-onderbrekingen.
Rinçage et Essorage	Extra spoelen met centrifuge
Essorage	Extra centrifuge met instelbare centrifugesnelheid
Nettoyage Tambour	Speciale instelling voor deze machine om de trommel en de kuip te reinigen. Er wordt een sterilisatie op een hoge temperatuur van 90°C uitgevoerd om de wasmachine grondig te reinigen. Tijdens het uitvoeren van dit programma mag er geen kleding of ander wasgoed in de machine worden gestopt. Voeg een gepaste hoeveelheid bleekmiddel toe voor betere reinigingsprestaties van de trommel.

Tabel met wasprogramma's

Programma	Max. belasting (kg)	Standard temp.	Standaard tijd	Wasmiddelen en additieven			Aanbevolen reinigingsmiddel	
				Voor-was	Hoofd-was	Wasver-zachter	Poeder	Vloeistof
							<input type="checkbox"/>	<input type="checkbox"/>
 Coton ☀	8.0/6.0	40°C	3:39	<input type="checkbox"/>	<input checked="" type="checkbox"/>	<input type="checkbox"/>	<input checked="" type="checkbox"/>	<input checked="" type="checkbox"/>
 Mix ☀	8.0/6.0	40°C	1:20	<input type="checkbox"/>	<input checked="" type="checkbox"/>	<input type="checkbox"/>	<input checked="" type="checkbox"/>	<input checked="" type="checkbox"/>
Lavage + Séchage ☀	8.0/6.0	—	4:33/5:03	<input type="checkbox"/>	<input checked="" type="checkbox"/>	<input type="checkbox"/>	<input checked="" type="checkbox"/>	<input checked="" type="checkbox"/>
Séchage ☀	—/6.0	—	3:40/4:10	<input type="checkbox"/>	<input type="checkbox"/>	<input type="checkbox"/>	<input checked="" type="checkbox"/>	<input checked="" type="checkbox"/>
Délicat 20°C	4.0	20°C	1:01	<input type="checkbox"/>	<input checked="" type="checkbox"/>	<input type="checkbox"/>	<input checked="" type="checkbox"/>	<input checked="" type="checkbox"/>
 Linge Bébé ☀	4.0/4.0	60°C	1:42	<input type="checkbox"/>	<input checked="" type="checkbox"/>	<input type="checkbox"/>	<input checked="" type="checkbox"/>	<input checked="" type="checkbox"/>
☀ 1h15 Lavage + Séchage	2.0/1.0	Koud	0:15	<input type="checkbox"/>	<input checked="" type="checkbox"/>	<input type="checkbox"/>	<input checked="" type="checkbox"/>	<input checked="" type="checkbox"/>
Intensif	8.0	40°C	3:48	<input type="checkbox"/>	<input checked="" type="checkbox"/>	<input type="checkbox"/>	<input checked="" type="checkbox"/>	<input checked="" type="checkbox"/>
ECO 40-60°C	8.0	—	3:38/3:59	<input type="checkbox"/>	<input checked="" type="checkbox"/>	<input type="checkbox"/>	<input checked="" type="checkbox"/>	<input checked="" type="checkbox"/>
Laine	2.0	40°C	1:07	<input type="checkbox"/>	<input checked="" type="checkbox"/>	<input type="checkbox"/>	<input checked="" type="checkbox"/>	<input checked="" type="checkbox"/>
Rinçage et Essorage	8.0	—	0:20	<input type="checkbox"/>	<input type="checkbox"/>	<input type="checkbox"/>	<input type="checkbox"/>	<input type="checkbox"/>
Essorage	8.0	—	0:12	<input type="checkbox"/>	<input type="checkbox"/>	<input type="checkbox"/>	<input type="checkbox"/>	<input type="checkbox"/>
Nettoyage Tambour	—	90°C	1:18	<input type="checkbox"/>	<input type="checkbox"/>	<input type="checkbox"/>	<input type="checkbox"/>	<input type="checkbox"/>

● Dosering vereist ○ Dosering optioneel

Het programma, temperatuur en centrifugesnelheid tijdens de werking wijzigen

1. Druk op  om de machine uit te schakelen en druk opnieuw op  om in te schakelen.
2. Draai de programmakeuzeknop om een nieuw programma te selecteren.
 - In geval er water uit het apparaat wordt afgevoerd, wacht totdat alle water is afgevoerd voordat u de programmakeuzeknop draait.

3. Druk herhaaldelijk op  om de gewenste temperatuur te selecteren.

4. Druk herhaaldelijk op  om de gewenste centrifugesnelheid te selecteren.

5. Druk op  om te starten met wassen

Uitschakelgeheugenfunctie

In geval van een onvoorziene stroomonderbreking of als de stroom tijdens een programmacyclus onderbroken moet worden, worden de huidige instellingen opgeslagen en wordt de ingestelde werking hervat zodra het apparaat opnieuw onder stroom staat.

REINIGING EN ONDERHOUD

WAARSCHUWING!

Voordat u onderhoud uitvoert, haal de stekker uit het stopcontact en draai de kraan dicht.

De behuizing reinigen

Een juist onderhoud van het apparaat kan de levensduur verlengen. Indien nodig, reinig de buitenkant met een aangelengd, mild schoonmaakmiddel. Als er water wordt gemorst, veeg onmiddellijk weg met een natte doek. Gebruik geen scherpe voorwerpen.

OPMERKING: Gebruik geen zuren, aangelengde oplosmiddelen of gelijksoortige middelen, zoals alcohol of chemische producten.

De trommel reinigen

Verwijder roest binnenin de trommel die door metalen items wordt achtergelaten onmiddellijk met een chloorvrij schoonmaakmiddel. Gebruik nooit staalwol.

OPMERKING: Stop geen wasgoed in de wasmachine tijdens het reinigen van de trommel.

De deur dichting en het glas reinigen

Veeg het glas en de dichting na elke wascyclus schoon om pluis en vlekken te verwijderen. Als pluis wordt opgehoopt kan lekkage optreden. Haal muntstukken, knopen en andere voorwerpen na elke wascyclus uit de dichting.

De machine ontkalken

Ontkalk uw machine afhankelijk van hoe hard het water is en welk wasmiddel u gebruikt. Wij raden u aan iedere 3 maanden de wasmachine-ontkalker te gebruiken die speciaal is ontwikkeld voor dit doel. Neem de instructies van de fabrikant van de ontkalker in acht.

De inlaatfilter reinigen

OPMERKING: Reinig de inlaatfilter als er minder water is.

De filter in de kraan wassen

1. Draai de kraan dicht.
2. Verwijder de waterinlaatslang van de kraan.
3. Reinig de filter.
4. Sluit de waterinlaatslang opnieuw aan.

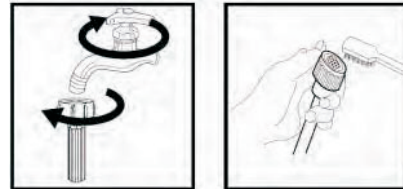

De filter in het apparaat wassen

1. Schroef de inlaatslang los aan de achterkant van het apparaat.
2. Trek de filter uit met een punttang en breng deze na het wassen opnieuw aan.
3. Reinig de filter met een borstel.
4. Sluit de inlaatslang opnieuw aan.

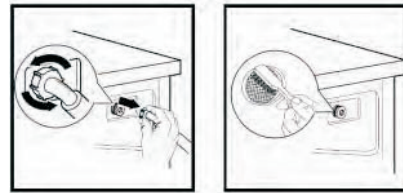

Wasmiddelbakje reinigen

1. Druk op de pijl op het deksel binnenin het wasmiddelbakje.
2. Breng de klem omhoog, verwijder het deksel en reinig alle groeven met water.
3. Breng het deksel opnieuw aan duw het bakje tot de juiste positie.

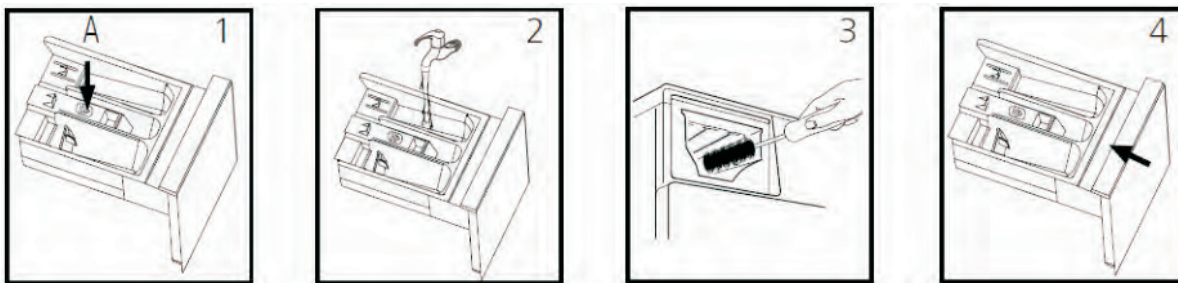

Trek het wasmiddelbakje uit door op A te drukken.

Reinig het wasmiddelbakje onder stromend water.

Reinig de binnenkant van de opening met een oude borstel.

Breng het wasmiddelbakje opnieuw aan.

OPMERKING: Maak het apparaat niet schoon met alcohol, een oplosmiddel of een ander chemisch product.

De afvoerpomppfilter reinigen

WAARSCHUWING!

- Let op voor het hete water!
- Laat de wasmiddeloplossing afkoelen.
- Haal de stekker uit het stopcontact om het risico op elektrische schokken te vermijden.
- De afvoerpomppfilter kan garen en kleine vreemde deeltjes uit het wasgoed filteren.
- Reinig de filter regelmatig om een normale werking van de wasmachine te waarborgen.

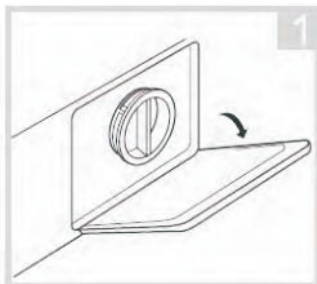

Open het filterdeksel.

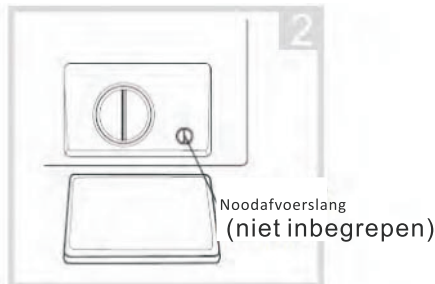

Draai 90°, trek de noodafvoerslang uit en verwijder de slangdop.

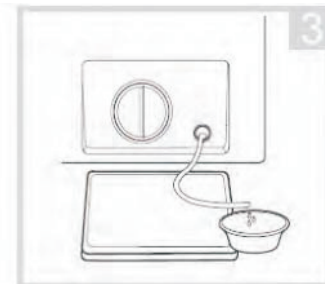

Wanneer het water is afgevoerd, zet de afvoerslang terug.

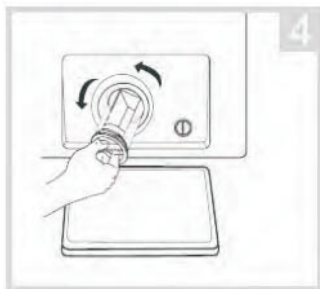

Verwijder de filter door deze tegen de klok in te draaien.

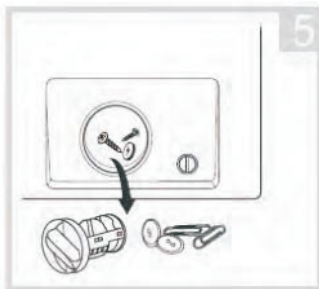

Verwijder vuil en deeltjes.

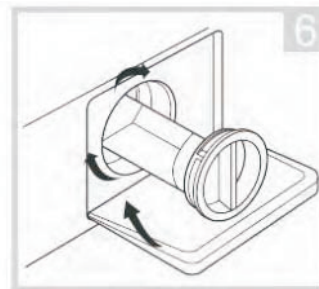

Breng de filter opnieuw aan en sluit het filterdeksel.

PROBLEEMOPLOSSING

Problemen	Mogelijke oorzaak	Mogelijke oplossing
De wasmachine wordt niet ingeschakeld.	De deur is niet goed gesloten.	Sluit de deur op een juiste manier.
	Niet goed met de voeding verbonden.	Controleer de verbinding met de voeding.
	Stroomuitval	Controleer de voeding.
	Machine is niet ingeschakeld.	Schakel de machine in.
De deur kan niet worden geopend.	De beveiliging is geactiveerd.	Haal de stekker uit het stopcontact.
Wasmiddel blijft in het wasmiddelbakje achter na beëindiging van het programma.	Het gebruikte wasmiddel heeft een hoog schuimvermogen.	Gebruik alleen een gepast wasmiddel.
	Te veel wasmiddel gebruikt.	Doe minder wasmiddel in het wasmiddelbakje.
Wasmachine trilt of maakt veel lawaai.	Niet alle transportbouten zijn afgehaald.	Verwijder alle transportbouten.
	Wasmachine is op oneffen oppervlak geplaatst of staat niet waterpas.	Zorg dat de wasmachine op een vlak oppervlak en waterpas staat.
	Lading is hoger dan maximum capaciteit.	Doe minder wasgoed in de trommel.
De wasmachine voert geen water af en/of centrifugeert niet.	Afvoerslang is verstopt.	Verwijder de verstopping.
	De filter is verstopt	Verwijder de verstopping.
	Uiteinde van afvoerslang bevindt zich hoger dan 100 cm boven de vloer.	Zorg dat het uiteinde van afvoerslang zich lager dan 100 cm boven de vloer bevindt.
	Onbalans in wasgoed	Voeg kledingstukken toe of voer nogmaals een centrifugeprogramma uit.
Het wasresultaat is niet goed.	Uw wasgoed was te vuil voor het gekozen programma.	Selecteer een gepast programma.
	De hoeveelheid gebruikte wasmiddel is verkeerd.	Gebruik meer of minder wasmiddel volgens de aanwijzingen van de fabrikant.
	De maximum laadcapaciteit	Overschrijd de maximum

	voor uw machine is overschreden.	capaciteit voor uw machine niet.
--	----------------------------------	----------------------------------

Foutcodes

Scherf	Oorzaak	Oplossing
E10	Waterinjectieprobleem tijdens het wassen.	Controleer of de waterdruk te laag is. Trek de waterleiding recht. Controleer of de inlaatklepfilter verstopt is.
E12	Water stroomt over	Start het apparaat opnieuw.
E21	Te lange afvoer van water	Controleer of de afvoerslang verstopt is.
E30	Deur is niet goed dicht.	Start opnieuw nadat de deur dicht is. Controleer of er kleding vastzit.

Als de fout nog aanwezig is, neem contact op met een vakbekwame reparateur.

TECHNISCH GEGEVENSBLAD

Nominale spanning / frequentie	220-240V~ , 50Hz
Max. stroom	10A
Nominaal vermogen	1900W
Droogkracht	1300W
Waterdruk	0,05-1 MPa
Kwaliteit van waterdicht	IPX4

Productinformatieblad

GEDELEGEERDE VERORDENING (EU) 2019/2014 VAN DE COMMISSIE met betrekking tot de energie-etikettering van huishoudelijke wasmachines en huishoudelijke was-droogcombinaties

Naam van de leverancier of het handelsmerk: Etablissements Darty & fils © | THOMSON

Adres van de leverancier: 9 Rue des Bateaux-Lavoirs, 94200 Ivry-sur-Seine, France

Typeaanduiding: THWD86140WH2

Algemene productparameters:

Parameter	Waarde		Parameter	Waarde	
Nominale capaciteit (kg)	Nominale capaciteit ^(b)	6,0	Afmetingen in cm	Hoogte	85
	Nominale wascapaciteit ^(a)	8,0		Breedte	60
				Diepte	54
Energie-efficiëntie-index	EEI _w ^(a)	51,9	Energie-efficiëntieklasse	EEI _w ^(a)	A
	EEI _{WD} ^(b)	81,9		EEI _{WD} ^(b)	E
Wasefficiëntie-index	I _w ^(a)	1,031	Spoeldoeltreffendheid (g/kg droog textiel)	I _R ^(a)	5,0
	J _w ^(b)	1,031		J _R ^(b)	5,0
Energieverbruik, uitgedrukt in kWh per cyclus, voor de wascyclus van de huishoudelijke was-droogcombinatie, met het programma "eco 40-60" bij een combinatie van volledige en gedeeltelijke ladingen. Het werkelijke energieverbruik hangt af van de manier waarop het apparaat wordt gebruikt.	0,472		Energieverbruik, uitgedrukt in kWh per cyclus, voor de cyclus wassen en drogen van de huishoudelijke wasdroogcombinatie bij een combinatie van volledige en gedeeltelijke ladingen. Het werkelijke energieverbruik hangt af van de manier waarop het apparaat wordt gebruikt.	3,764	
Waterverbruik, uitgedrukt in liters per cyclus, voor het programma "eco 40-60" bij een combinatie van volledige en gedeeltelijke ladingen. Het werkelijke waterverbruik hangt af van de manier waarop het apparaat wordt gebruikt en van de hardheid van het water	48		Waterverbruik, uitgedrukt in liters per cyclus, voor de cyclus wassen en drogen van de huishoudelijke wasdroogcombinatie bij een combinatie van volledige en gedeeltelijke ladingen. Het werkelijke waterverbruik hangt af van de manier waarop het apparaat wordt gebruikt en van de hardheid van het water.	90	

Maximumtemperatuur in het behandelde wasgoed (°C) voor de wascyclus van de huishoudelijke wasdroogcombinatie, met het programma "eco 40-60"	Nominale Wascapaciteit	36	Maximumtemperatuur in het behandelde wasgoed (°C) voor de wascyclus van de huishoudelijke wasdroogcombinatie, met de cyclus wassen en drogen	Nominale capaciteit	40
	Helft	30		Helft	28
	Kwart	23			
Centrifugesnelheid (rpm) ^(a)	Nominale Wascapaciteit	1350	Gewogen resterend vochtgehalte (%) ^(a)	53,9	
	Helft	1350			
	Kwart	1350			
Duur van het programma "eco 40-60" (u:min)	Nominale Wascapaciteit	3:38	Centrifuge-efficiëntieklasse ^(a)	B	
	Helft	2:48			
	Kwart	2:48			
Emissie van akoestisch luchtgeluid tijdens de centrifugefase van de wascyclus "eco 40-60" bij nominale wascapaciteit (dB(A) re 1 pW)	76		Duur van de cyclus wassen en drogen (u:min)	Nominale capaciteit	9:30
				Helft	7:00
Type	vrijstaand		Emissieklasse voor akoestisch luchtgeluid van de centrifugefase van het programma "eco 40-60" bij nominale wascapaciteit	B	
Uitstand (W) (indien van toepassing)	0,50		Stand-bystand (W) (indien van toepassing)	n.v.t.	
Startvertraging (W) (indien van toepassing)	4,00		Netwerkgebonden stand-by (W) (indien van toepassing)	n.v.t.	
Minimumduur van de door de leverancier geboden garantie: 24 maanden					
Dit product is zo ontworpen dat er zilverionen vrijkomen tijdens de wascyclus			NEE		
Aanvullende informatie:					
Link naar de website van de leverancier met de informatie zoals bedoeld in punt 9 van bijlage II bij Verordening (EU) 2019/2023: www.vandenborre.be					

^(a) voor het programma "eco 40-60".

^(b) voor de cyclus wassen en drogen.

Over hoe de informatie over een model kan worden gevonden in de productendatabank :

Klik de link

<https://eprel.ec.europa.eu/screen/product/washerriers2019/1439622>



Waarden voor de volgende programma's:



Het programma "eco 40-60" bij nominale capaciteit	
(a) nominale capaciteit in kg:	8kg
(b) programmaduur, uitgedrukt in uren en minuten:	3:38
(c) energieverbruik, uitgedrukt in kWh/cyclus:	0.780kWh/cycle
(d) waterverbruik, uitgedrukt in liters/cyclus:	62L/cycle
(e) maximumtemperatuur die voor minstens vijf minuten wordt bereikt in het wasgoed dat wordt behandeld tijdens de wascyclus, uitgedrukt in graden Celsius:	36°C
(f) resterend vochtgehalte na de wascyclus, uitgedrukt in een percentage van het watergehalte, en de centrifugesnelheid waarmee dit is bereikt:	53.9% 1350 rpm

Het programma "eco 40-60" bij halve nominale capaciteit	
(a) nominale capaciteit in kg:	4kg
(b) programmaduur, uitgedrukt in uren en minuten:	2:48
(c) energieverbruik, uitgedrukt in kWh/cyclus:	0.398kWh/cycle
(d) waterverbruik, uitgedrukt in liters/cyclus:	44L/cycle
(e) maximumtemperatuur die voor minstens vijf minuten wordt bereikt in het wasgoed dat wordt behandeld tijdens de wascyclus, uitgedrukt in graden Celsius:	30°C
(f) resterend vochtgehalte na de wascyclus, uitgedrukt in een percentage van het watergehalte, en de centrifugesnelheid waarmee dit is bereikt:	53.9% 1350 rpm

Het programma "eco 40-60" een kwart van de nominale capaciteit	
(a) nominale capaciteit in kg:	2kg
(b) programmaduur, uitgedrukt in uren en minuten:	2:48
(c) energieverbruik, uitgedrukt in kWh/cyclus:	0.195kWh/cycle
(d) waterverbruik, uitgedrukt in liters/cyclus:	35L/cycle
(e) maximumtemperatuur die voor minstens vijf minuten wordt bereikt in het wasgoed dat wordt behandeld tijdens de wascyclus, uitgedrukt in graden Celsius:	23°C
(f) resterend vochtgehalte na de wascyclus, uitgedrukt in een percentage van het watergehalte, en de centrifugesnelheid waarmee dit is bereikt:	53.9% 1350 rpm

Het programma op 20 °C bij de nominale capaciteit voor dit programma	
(a) nominale capaciteit in kg:	4kg
(b) programmaduur, uitgedrukt in uren en minuten:	1:01
(c) energieverbruik, uitgedrukt in kWh/cyclus:	n.v.t.
(d) waterverbruik, uitgedrukt in liters/cyclus:	n.v.t.
(e) maximumtemperatuur die voor minstens vijf minuten wordt bereikt in het wasgoed dat wordt behandeld tijdens de wascyclus, uitgedrukt in graden Celsius:	n.v.t.
(f) resterend vochtgehalte na de wascyclus, uitgedrukt in een percentage van het watergehalte, en de centrifugesnelheid waarmee dit is bereikt:	n.v.t.

Een programma voor katoen bij een nominale temperatuur van minstens 60 °C (indien beschikbaar) bij de nominale capaciteit voor dit programma  Coton 	
(a) nominale capaciteit in kg:	8kg
(b) programmaduur, uitgedrukt in uren en minuten:	3:44
(c) energieverbruik, uitgedrukt in kWh/cyclus:	n.v.t.
(d) waterverbruik, uitgedrukt in liters/cyclus:	n.v.t.
(e) maximumtemperatuur die voor minstens vijf minuten wordt bereikt in het wasgoed dat wordt behandeld tijdens de wascyclus, uitgedrukt in graden Celsius:	n.v.t.
(f) resterend vochtgehalte na de wascyclus, uitgedrukt in een percentage van het watergehalte, en de centrifugesnelheid waarmee dit is bereikt:	n.v.t.

Een programma voor andere textielstoffen dan katoen of een combinatie van textielstoffen (indien beschikbaar) bij de nominale capaciteit voor dit programma  Mix 	
(a) nominale capaciteit in kg:	8kg
(b) programmaduur, uitgedrukt in uren en minuten:	1:20
(c) energieverbruik, uitgedrukt in kWh/cyclus:	n.v.t.
(d) waterverbruik, uitgedrukt in liters/cyclus:	n.v.t.
(e) maximumtemperatuur die voor minstens vijf minuten wordt bereikt in het wasgoed dat wordt behandeld tijdens de wascyclus, uitgedrukt in graden Celsius:	n.v.t.
(f) resterend vochtgehalte na de wascyclus, uitgedrukt in een percentage van het watergehalte, en de centrifugesnelheid waarmee dit is bereikt:	n.v.t.

Een snelwasprogramma voor licht bevuild wasgoed (indien beschikbaar) bij de nominale capaciteit voor dit programma  1h15 Lavage + Séchage	
(a) nominale capaciteit in kg:	2kg
(b) programmaduur, uitgedrukt in uren en minuten:	0:15
(c) energieverbruik, uitgedrukt in kWh/cyclus:	n.v.t.
(d) waterverbruik, uitgedrukt in liters/cyclus:	n.v.t.
(e) maximumtemperatuur die voor minstens vijf minuten wordt bereikt in het wasgoed dat wordt behandeld tijdens de wascyclus, uitgedrukt in graden Celsius:	n.v.t.
(f) resterend vochtgehalte na de wascyclus, uitgedrukt in een percentage van het watergehalte, en de centrifugesnelheid waarmee dit is bereikt:	n.v.t.

Een programma voor sterk bevuild wasgoed (indien beschikbaar) bij de nominale capaciteit voor dit programma Intensif	
(a) nominale capaciteit in kg:	8kg
(b) programmaduur, uitgedrukt in uren en minuten:	3:48
(c) energieverbruik, uitgedrukt in kWh/cyclus:	n.v.t.
(d) waterverbruik, uitgedrukt in liters/cyclus:	n.v.t.
(e) maximumtemperatuur die voor minstens vijf minuten wordt bereikt in het wasgoed dat wordt behandeld tijdens de wascyclus, uitgedrukt in graden Celsius:	n.v.t.
(f) resterend vochtgehalte na de wascyclus, uitgedrukt in een percentage van het watergehalte, en de centrifugesnelheid waarmee dit is bereikt:	n.v.t.

Voor huishoudelijke was-droogcombinaties: de cyclus wassen en drogen bij nominale capaciteit	
(a) nominale capaciteit in kg:	6kg
(b) programmaduur, uitgedrukt in uren en minuten:	9:30
(c) energieverbruik, uitgedrukt in kWh/cyclus:	4.595kWh/cycle
(d) waterverbruik, uitgedrukt in liters/cyclus:	108L/cycle
(e) maximumtemperatuur die voor minstens vijf minuten wordt bereikt in het wasgoed dat wordt behandeld tijdens de wascyclus, uitgedrukt in graden Celsius:	40°C
(f) resterend vochtgehalte na de wascyclus, uitgedrukt in een percentage van het watergehalte, en de centrifugesnelheid waarmee dit is bereikt:	3% 1400 rpm

Voor huishoudelijke was-droogcombinaties: de cyclus wassen en drogen bij halve nominale capaciteit	
(a) nominale capaciteit in kg:	3kg
(b) programmaduur, uitgedrukt in uren en minuten:	7:00
(c) energieverbruik, uitgedrukt in kWh/cyclus:	2.518kWh/cycle
(d) waterverbruik, uitgedrukt in liters/cyclus:	63 L/cycle
(e) maximumtemperatuur die voor minstens vijf minuten wordt bereikt in het wasgoed dat wordt behandeld tijdens de wascyclus, uitgedrukt in graden Celsius:	28°C
(f) resterend vochtgehalte na de wascyclus, uitgedrukt in een percentage van het watergehalte, en de centrifugesnelheid waarmee dit is bereikt:	3% 1400 rpm

OPMERKING :

- Het programma “eco 40-60” geschikt is voor het reinigen van normaal bevuild katoenen wasgoed waarvan is aangegeven dat het op 40 °C of 60 °C kan worden gewassen, samen in dezelfde cyclus.
- Dit programma wordt gebruikt om na te gaan of de EU-regelgeving inzake ecologisch ontwerp wordt nageleefd.
- De programma’s met lagere temperaturen en een langere duur over het algemeen het meest efficiënt zijn op het gebied van energieverbruik.
- De cyclus wassen en drogen geschikt is voor het reinigen van normaal bevuild katoenen wasgoed waarvan is aangegeven dat het op 40 °C of 60 °C kan worden gewassen, samen in dezelfde cyclus, dat deze cyclus geschikt is om dit wasgoed zodanig te drogen dat het onmiddellijk in een kast kan worden opgeborgen en dat dit programma wordt gebruikt om na te gaan of de EU-regelgeving inzake ecologisch ontwerp wordt nageleefd.
- Energie en water worden bespaard wanneer de huishoudelijke wasmachine wordt gevuld tot de door de fabrikant opgegeven capaciteit voor de respectieve programma’s.
- De centrifugesnelheid een invloed heeft op het geluidsniveau en het resterende vochtgehalte: hoe hoger de centrifugesnelheid tijdens de centrifugefase, des te hoger het geluidsniveau en des te lager het resterende vochtgehalte.
- De waarden voor andere programma’s dan het programma “eco 40-60” en de cyclus wassen en drogen louter indicatief zijn.



SERVICE VOOR REPARATIES EN RESERVEONDERDELEN

Demonteer of repareer het apparaat niet zelf om het risico op een elektrische schok of persoonlijk letsel te vermijden.

Voor professionele reparaties of het bestellen van reserveonderdelen, neem contact op met de klantenservice van FNAC DARTY.
Reserveonderdelen voor uw apparaten worden binnen 15 werkdagen na het ontvangen van de bestelling geleverd.

Opgelet!

Alle apparaten hebben een garantie van 2 jaar.
De garantie geldt niet voor schade veroorzaakt door een verkeerde installatie, ongeoorloofde wijziging, zelf uitgevoerde of niet professionele reparaties.

Neem contact met ons op:



www.darty.com



0978 970 970

24 uur
7 dagen per week



9 Rue des Bateaux-Lavours,
94200 Ivry-sur-Seine,
France

Vanden Borre
in alle vertrouwen

www.vandenborre.be



02 334 00 00

8u – 18u
Ma naar Zat



Slesbroekstraat 101
1600 Sint-Pieters-Leeuw
Belgium

VERWIJDERING



Als verantwoordelijke handelaar dragen we zorg voor het milieu.

We moedigen u aan om de juiste verwijderingsprocedure voor uw apparaat en verpakkingsmateriaal te volgen. Dit draagt bij tot het behoud van de natuurlijke rijkdommen door deze te recyclen zodat zowel de menselijke gezondheid en het milieu worden beschermd.

Gooi dit apparaat en de verpakking weg in overeenstemming met de geldende wetgeving en voorschriften.

Aangezien dit apparaat elektronische componenten bevat moet het apparaat en toebehoren aan het einde van hun levensduur afzonderlijk van het huisafval worden weggegooid.

Neem contact op met uw gemeente voor informatie over afdanking en recycling.

Lever het apparaat in bij het inzamelpunt van uw gemeente voor recycling. Bij sommige inzamelpunten kunt u het apparaat gratis inleveren.

We verontschuldigen ons voor enig ongemak veroorzaakt door kleine inconsistenties in deze gebruikershandleiding, die kunnen ontstaan door productverbetering of –ontwikkeling.

Etablissements Darty & fils ©,
9 Rue des Bateaux-Lavois, 94200 Ivry-sur-Seine, France 04/01/2023

CONTENTS

IMPORTANT SAFETY INSTRUCTIONS	61
OVERVIEW.....	65
INSTALLATION	65
Removing the transportation bolts	65
Positioning	65
Selecting the location	66
Levelling	66
Water inlet	66
Electrical connection	66
Water drainage.....	67
PREPARATION.....	67
OPERATING THE APPLIANCE.....	69
Control Panel.....	69
Washing for the First Time	71
Washing and Drying Your Laundry	72
Delay Function	73
Signal Function.....	73
Program Memory Function	73
Additional Functions	73
SpaCare Function	74
Reload Function	74
Child Lock Function	74
Programs	75
Washing Program Table.....	75
Changing the Program, Temperature and Spin Speed during Operation	76
Power-Off Memory Function	76
CLEANING AND MAINTENANCE	76
TROUBLESHOOTING.....	78
TECHNICAL DATA SHEET	80
PRODUCT INFORMATION SHEET.....	81
REPAIR AND SPARE PARTS SERVICE	86
DISPOSAL	87

This product has been manufactured and sold under the responsibility of Etablissements Darty et Fils (S.A.S). THOMSON, and the THOMSON logo are trademarks used under license by Etablissements Darty et Fils (S.A.S) – further information at www.thomson-brand.com.

All other products, services, companies, trademarks, trade or product names and logos referenced herein are the property of their respective owners.

IMPORTANT SAFETY INSTRUCTIONS

PLEASE READ THE FOLLOWING SAFETY WARNINGS AND THE INSTRUCTIONS CAREFULLY BEFORE USING THE APPLIANCE AND KEEP FOR FUTURE REFERENCE.

Warnings

-  **Read the instructions.**
- **This appliance is intended to be used in household and similar applications such as:**
 - **staff kitchen areas in shops, offices and other working environments;**
 - **farm houses;**
 - **by clients in hotels, motels and other residential type environments;**
 - **bed and breakfast type environments;**
 - **areas for communal use in blocks of flats or in launderettes.**
- **If the supply cord is damaged, it must be replaced by the manufacturer, its service agent or similarly qualified persons in order to avoid a hazard.**
- **This appliance can be used by children aged from 8 years and above and persons with reduced physical, sensory or mental capabilities or lack of experience and knowledge if they have been given supervision or instruction concerning use of the appliance in a safe way and understand the hazards involved. Children shall not play with the appliance. Cleaning and user maintenance shall not be made by children without supervision.**
- **The new hose-sets supplied with the appliance are to be used; old hose-sets should not be reused.**
- **CAUTION: Do not connect to the hot water supply.**
- **The maximum mass of dry textile material in kilograms to be used in the appliance is 8 kg.**

- Children of less than 3 years should be kept away unless continuously supervised.
- The openings must not be obstructed by a carpet.
- The water pressure must not be less than 0.05MPa and not greater than 1 MPa.
- Regarding the instructions for the method of cleaning, refer to the section “Cleaning and Maintenance” in pages 47-49.
- For disposal of the appliance:
To prevent possible harm to the environment or human health from uncontrolled waste disposal, recycle it responsibly to promote the sustainable reuse of material resources. And the disposal should only be done through public collection points.
- For installation, servicing:
The appliance should be placed on a horizontal floor and keep the ventilation freely. Don't try to replace or repair any components by yourself, ask the service agency for help if necessary.
- For handling:
Always handle the appliance to avoid any damage.
- The tumble dryer is not to be used if industrial chemicals have been used for cleaning.
- Do not dry unwashed items in the tumble-dryer.
- Items that have been soiled with substances such as cooking oil, acetone, alcohol, petrol, kerosene, spot removers, turpentine, waxes and wax removers should be washed in hot water with an extra amount of detergent before being dried in the tumble dryer.
- Items such as foam rubber (latex foam), shower caps, waterproof textiles, rubber backed articles and clothes or pillows fitted with foam rubber pads should not be dried in the tumble dryer.

- Fabric softeners, or similar products, should be used as specified by the fabric softener instructions.
- Remove all objects from pockets such as lighters and matches.
- **WARNING:** Never stop a tumble dryer before the end of the drying cycle unless all items are quickly removed and spread out so that the heat is dissipated.
- **WARNING:** The appliance must not be supplied through an external switching device, such as a timer, or connected to a circuit that is regularly switched on and off by a utility.
- This appliance must not be installed behind a lockable door, a sliding door or a door with hinges on the opposite side to that of the tumble dryer, in such a way that a full opening of the tumble dryer door is restricted.
- The lint trap has to be cleaned frequently.
- Lint must not be allowed to accumulate around the tumble dryer.

Safety Precautions

- The appliance is for indoor use only.
- Keep the packing materials of the appliance away from children to avoid hazards.
- Do not plug the appliance to the power supply with wet hands.
- Never touch the appliance with wet hands or feet.
- In the event of any failure, first unplug the appliance and close the water tap. Do not attempt to repair by yourself. Please contact your authorised service agent.
- Do not exceed the maximum loading capacity.
- The glass door becomes very hot during the washing cycle. Keep children and pets away from the appliance whilst it is in operation.

- **Never force the door to open when the appliance is running.**
- **Do not leave children unattended near the appliance since they might lock themselves up into it.**
- **Always unplug the appliance and turn off the water supply after use.**
- **Animals and children may climb into the machine. Check the machine before every operation.**
- **The plug must be remained easily accessible after installation of the appliance.**
- **Do not wash articles that have been cleaned in, washed in, soaked in, or dabbed with combustible or explosive substances (such as wax, oil, paint, gasoline, degreasers, dry-cleaning solvents, kerosene, etc.). This may result in fire or explosion.**
- **The appliance shall not be installed in bath room or very wet rooms as well in the rooms with explosive or caustic gases.**

OVERVIEW

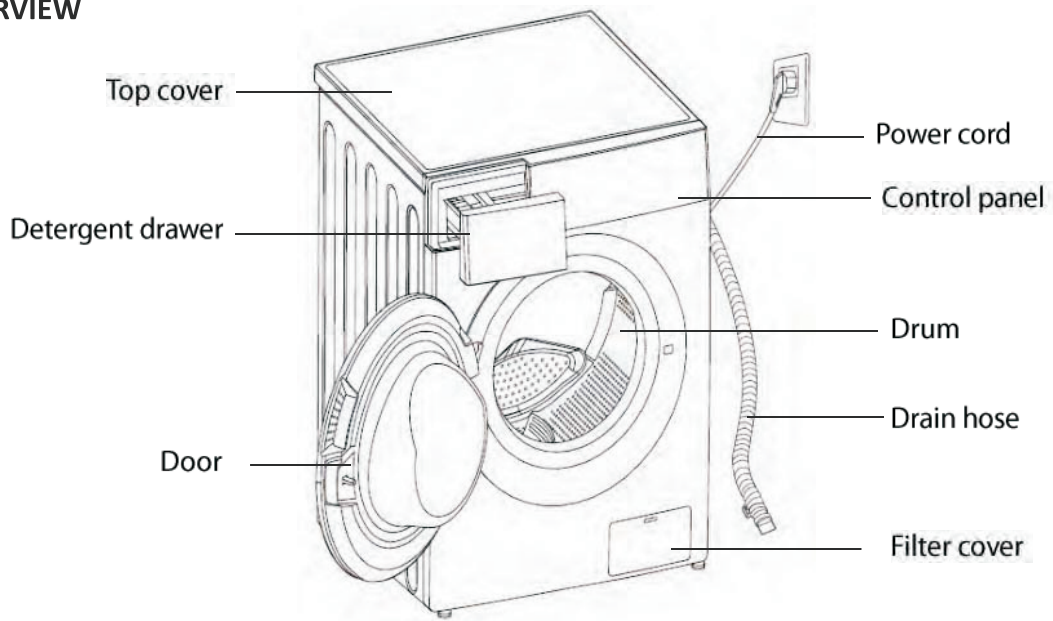

Accessories



Transport hole plugs



Water inlet pipe

INSTALLATION

Removing the transportation bolts

The appliance is fitted with transit bolts to prevent internal damage during transport.

Packing and all transit bolts must be removed before using the appliance.

1. Unscrew the 4 bolts using a spanner.
2. Fill the holes left by the bolts with blanking plugs.
3. Keep the bolts in a safe place for later use.

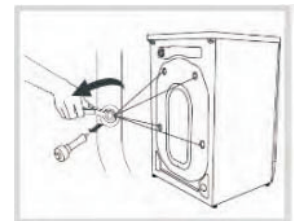

Positioning

Install the appliance on a flat hard floor.

Make sure that there is sufficient space for air circulation around the appliance.

Allow at least 2 cm of clearance at each side of the appliance.

Do not install the appliance on a carpeted floor.

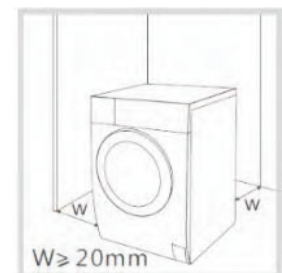

Selecting the location

Before installing the washer dryer, the location characterised as follows shall be selected:

- Rigid, dry, and level surface
- Avoid direct sunlight
- Sufficient ventilation
- Room temperature is above 0°C
- Keep far away from heat resources.

Levelling

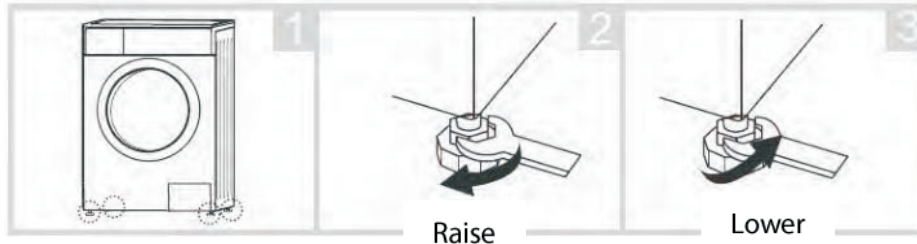

When installing the appliance into the cabinet, if possible, place the hoses in either of the two recesses on the back of the appliance. This will help to prevent the hoses from becoming kinked or trapped.

Level the appliance by raising or lowering the feet.

Loosen the lock nut using a spanner and turn the foot by hand until it contacts the floor.

Hold the foot with one hand and fasten the nut against the cabinet with a spanner.

Never put cartons, wooden blocks or similar materials under the machine to balance the irregularities on the level of the ground.

Accurate levelling prevents vibration, noise and displacement of the appliance during operation.

Water inlet



The appliance must be connected to a cold water supply.

Make sure that there is no kink on the hose and that it is not crushed.

1. Screw one end of the inlet hose on the back of the appliance.
2. Connect the other end of the inlet hose to a ¼" threaded tap.

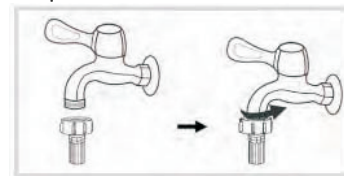
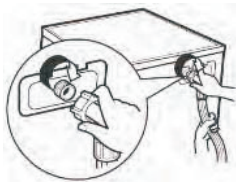

Electrical connection

Your washing machine works with 220-240V and 50Hz.

Electrical connections must be carried out by a qualified technician in compliance with the current safety regulations.

Your washing machine must be properly earthed. We will not be held responsible for any damage that may occur as a result of usage without correct earth connection.

Do not use extension leads or multi-sockets.

Water drainage

To install the drain hose, please use one of the following methods.

Make sure that the water drain hose does not bend, buckle, is not crushed or extended.

- Push the hose firmly into a drainage standpipe.

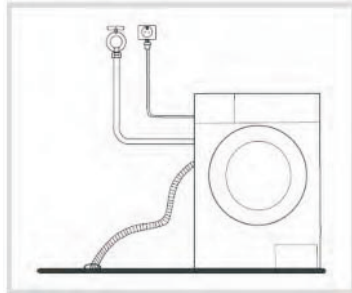

- Connect the drain hose onto a sink outlet spigot securely.

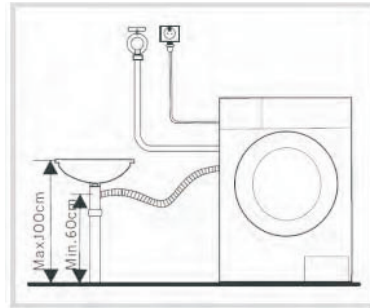

NOTE:

The water drain hose should be mounted at a height of minimum 60 cm, maximum 100 cm from the ground.

- When installing the drain hose to a sink, secure it tightly with a string.

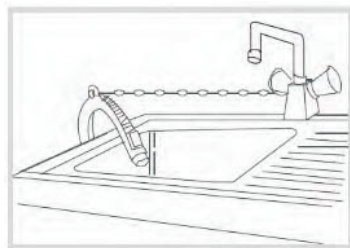

- When installing the drain hose to the laundry tub, proper securing of the drain hose will protect the floor from damage due to water leakage.

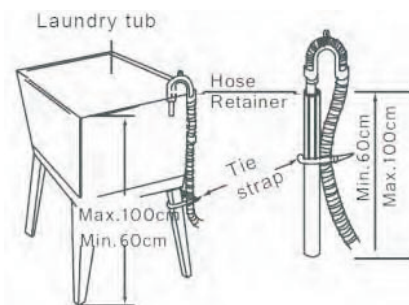

PREPARATION

Sort your laundry according to the following characteristics:

- Type of fabric care label symbol: Sort laundry into cottons, mixed fibres, synthetics, silks, wools and rayon.
- Colour: Separate whites and colours. Wash new, coloured items separately.
- Size: Placing articles of different sizes in the same load will improve the washing performance.
- Sensitivity: Wash delicate items separately. Check the labels on the items you are washing or refer to the fabric care chart below.

Graphic Symbol	Illustration	Graphic Symbol	Illustration
	Hand Wash		No Machine Wash
	Washing (including Machine Wash and Hand Wash)		Do not Wash
	Dry Clean		No Dry Clean
	Warmly Dry Clean		No Wring
	Bleach		No Bleach
	Tumble dry		Do not Tumble Dry
	Iron		Do not Iron
	Steam Iron		Iron with Cloth
	Medium Temperature and Max. Temperature 150 C		Dry after Wash
	Line Dry		Line Dry in Shade

Empty pockets (key, coins, etc.) and remove the harder decorative objects (e.g. brooches).



Securing fasteners – Close zippers and fasten buttons or hooks; loose belts or ribbons should be tied together.

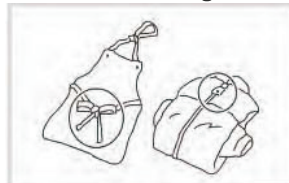

Put small size clothes such as socks and nylon stockings in a laundry bag.



Washing a single big and heavy item such as bath towel, jeans, wadded jacket etc. may unbalance the laundry in the drum. Therefore it is suggested to add one or two more clothes to be washed together so that draining can be done smoothly.

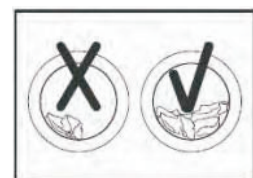

Baby articles (baby clothes, towels and napkins) shall be washed separately.

If they are washed together with the adults' clothes, they may be infected. Rinsing times shall be increased to ensure the thorough rinsing and cleaning with no detergent residues left.

It is suggested that the items that are easily stained such as white socks, collars and sleeves etc. shall be hand washed before being put into washing machine to achieve more ideal washing effects.

The clothes which easily get fuzzed shall be washed separately; otherwise the other articles can be stained with dust and lint particles. Preferably, black clothes and cotton clothes shall be washed separately.

Do not wash waterproof materials (ski suits, outside napkin pads, raincoats, umbrella, car covers, sleeping bags, etc.).

It is recommended not to wash fabrics that cannot get soaked easily (such as waterproof cushions and clothes) in the washing machine. Otherwise there will be water bursting out or abnormal vibration to cause danger during rinsing and draining so that the clothes may be damaged.

Detergent tips

The type of detergent you should use is based on the type of fabric (cotton, synthetic, delicate items, wool), colour, washing temperature, degree and type of soiling. Please use “low suds” laundry detergent.

NOTE: Do not add more detergent than needed. Please follow the usage recommendation on the detergent package.

Follow the detergent manufacturer's recommendations based upon the weight of the laundry, the degree of soiling, and the hardness of the water in your area. If you do not know how hard your water is, ask your water authority.

NOTE: Keep detergents and additives in a safe, dry place out of the reach of children.

OPERATING THE APPLIANCE

Control Panel

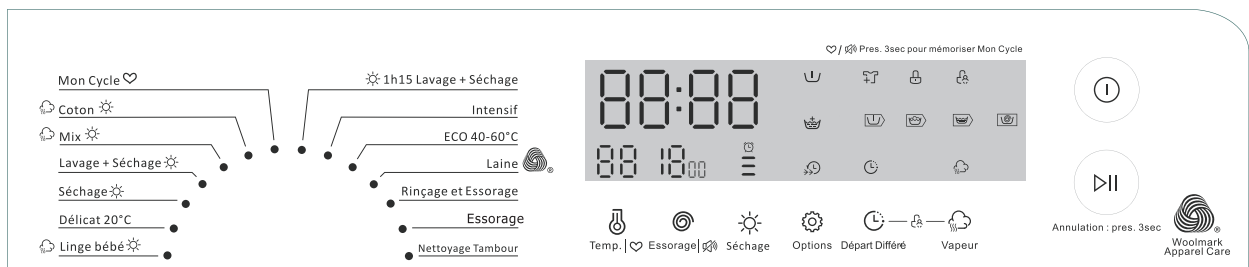

The wool wash cycle of this machine has been approved by The Woolmark Company for the washing of machine washable wool products provided that the products are washed according to the instructions on the garment label and those issued by the manufacturer of this washing machine. M-1555.

Left part: Program selection knob

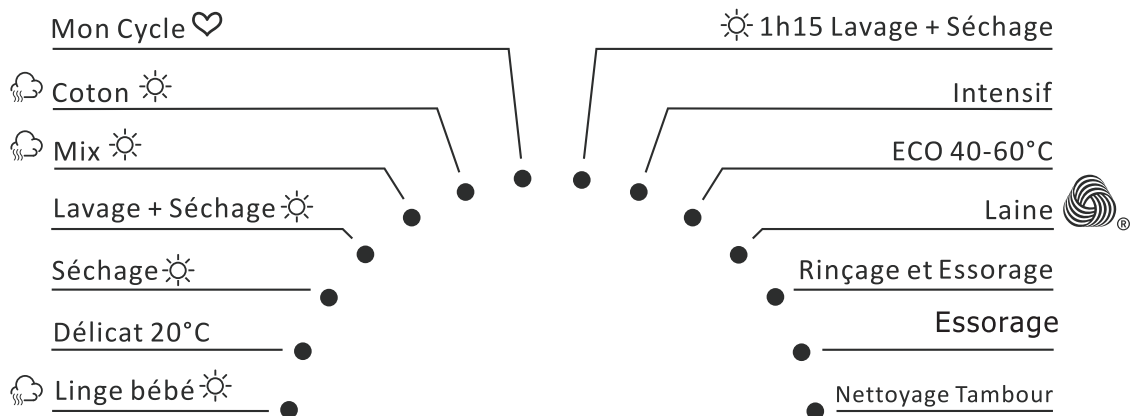

Mon Cycle	My cycle	1h15 Lavage + Séchage	Quick wash 15' 1h Wash and Dry
Coton	Cotton	Intensif	Intensive
Mix	Mix	ECO 40-60°C	ECO 40-60°C
Lavage + Séchage	Wash and Dry	Laine	Wool
Séchage	Dry only	Rinçage et Essorage	Rinse & Spin
Délicat 20°C	20°C program	Essorage	Spin only
Linge bébé	Baby care	Nettoyage Tambour	Drum clean

Right part

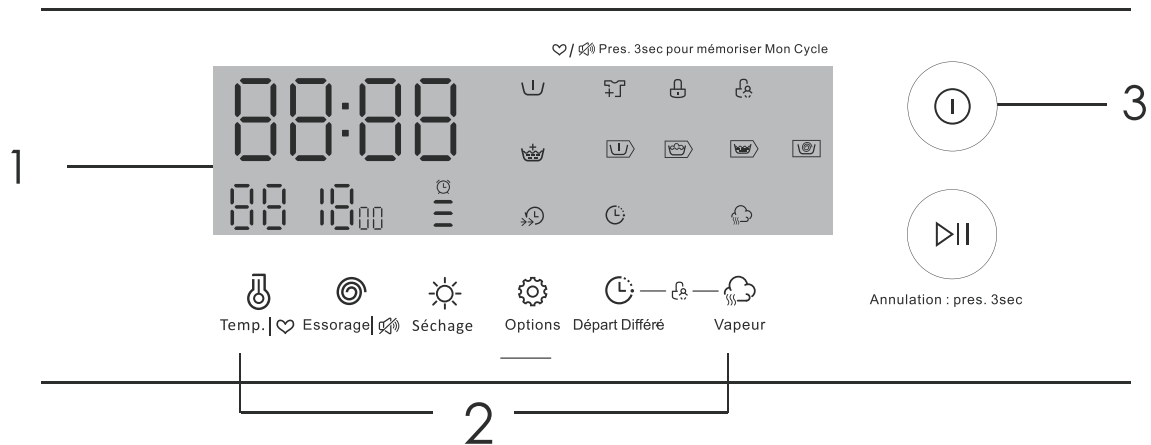

1. Display

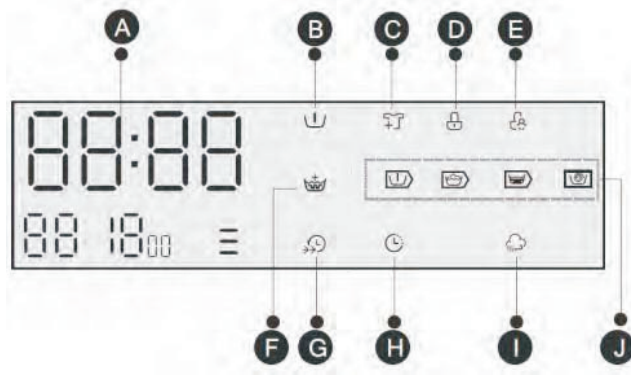

A. Displaying washing time, delayed start time, speed, error code, temperature

Indicator lights:

- B. Pre-wash
- C. Reload
- D. Door lock
- E. Child lock
- F. Extra rinse
- G. Speed wash
- H. Delayed start
- I. Spa Care
- J. Pre-wash – Wash – Rinse – Spin

2. Function buttons

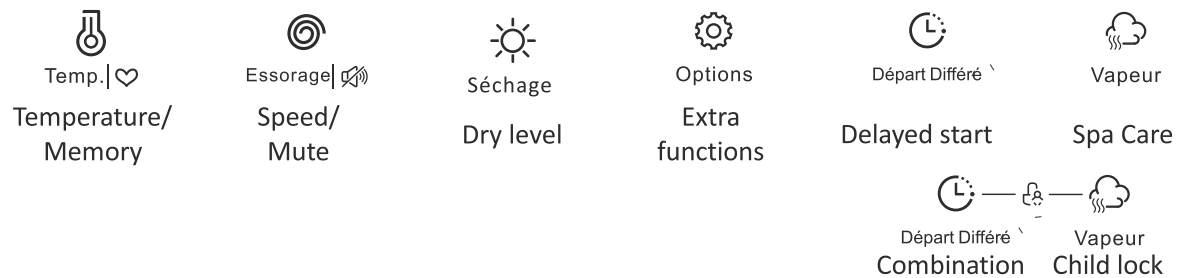



3. On/Off button

4. Start/Pause/Reload button

Washing for the First Time

Before washing your laundry for the first time, you must run a complete cycle without clothes.

1. Press .
2. Pour a little detergent into compartment II in the detergent drawer.
3. Turn on the water supply.
4. Press .

Compartment I: Detergent for the pre-wash
 Compartment II: Detergent for the main wash
 Compartment : Additives, e.g. fabric softener

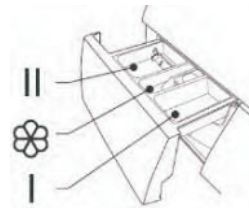

Putting Detergent in the Appliance





1. Pull out the detergent drawer.
2. Add laundry detergent into compartment II.
3. Add softener into Compartment  as desired.
4. Add pre-wash detergent into compartment I as desired.









NOTES:

- Your detergent consumption will change according to the level of dirtiness of your clothes.
- For slightly dirty clothes, do not pre-wash and put a small amount of detergent in the compartment II of the detergent drawer.
- To know what quantity of detergent you should use for your clothes, refer to the instructions on the packing of the detergents.
- The amount of detergent to be used will also depend on the quantity of laundry and on the water hardness.
- The detergent should be used according to the instruction of the detergent manufacturer. If too much detergent is used, too many suds can occur and this will decrease the washing result or cause heavy load to the motor.

CAUTION: Concentrated softener or additive shall be diluted with a little water before being poured into the compartment, otherwise it may obstruct the siphon and prevent the flow of softener.



Washing and Drying Your Laundry

1. Open the door to load the articles into the drum.
DO NOT OVERLOAD the appliance or your laundry may not be washed properly.
2. Close the door.
3. Put the detergent and, if required, softener or pre-wash detergent, in the appropriate compartments.
4. Turn the water supply on and press .
5. Turn the program selection knob to select the desired program.
6. Repeatedly press  Temp. |  to select the desired temperature (Cold, 20°C, 30°C, 40°C, 60°C, 90°C).
7. Repeatedly press  Essorage |  to select the desired spin speed.

Program	Default speed (rpm)
 Coton 	800
 Mix 	800
Lavage + Séchage 	1400
Séchage 	1200
Délicat 20°C	1000
 Linge bébé 	1000

Program	Default speed (rpm)
 1h15 Lavage + Séchage	800
Intensif	800
ECO 40-60°C	1400
Laine	600
Rinçage et Essorage	1000
Essorage	1000

The drying function is only available on certain programmes :

 Coton   Mix  Lavage + Séchage  Séchage  Linge bébé   1h15 Lavage + Séchage

8. Repeatedly press  to set the desired drying level if necessary.

• The corresponding indicator light will illuminate.

 Extra dry  Normal dry  Gentle dry

 Time Dry: designed for clothes that you wish to dry for a specific time period

9. Press  and the appliance will begin the cycle.

- If the delay timer is set, the delay time will appear on the display. After the delay time has elapsed, the appliance will begin the cycle. See the Delay function section below.

- To pause, press  again.

10. When the cycle is finished, the display will show “End”.
 - If the signal function is activated, the appliance will sound.
11. Open the door and remove the laundry.



Delay Function

You can use this function to delay the start time of a program.



1. Select a program.
2. Repeatedly press  to select the time (0-24H).
Départ Différé
3. Press  to commence the delay operation.
Annulation : pres. 3sec

To cancel this function, repeatedly press  until the display shows 0H. It should be pressed before starting the program. If the program is already started, turn off the appliance to reset a new one.



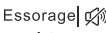

Signal Function

You can use this function to turn on or off the sound made when pressing the buttons or turning the program selection knob.

- Press and hold   for about 3 seconds until you hear a beep, indicating the signal function is activated. The sound is turned off.
- To deactivate this function, press and hold   again for about 3 seconds until a beep is heard.



Program Memory Function



1. Turn the knob to select a program to be memorized.
 2. Press and hold   for about 3 seconds to memorize the program.
Temp. | ♥
- The default factory memory program is  Coton .

Additional Functions

You can use the additional function buttons after selecting the desired programme, temperature and spin speed.





Prewash

Repeatedly press   until the Pre wash indicator light illuminates on the display. The appliance will undergo an extra wash before main wash. You need to put detergent into the compartment I when selecting this function.

Available for programs:  Coton /  Mix  /  Linge Bébé



Extra Rinse

Repeatedly press   until the Extra Rinse indicator light illuminates on the display. The appliance will go through extra rinse.





Available for programs:  Coton /  Mix  /  Linge Bébé

Délicat 20°C / Laine  / Rinçage et Essorage



Speed Wash

Repeatedly press  until the Speed Wash indicator light illuminates on the display. The function will enable the appliance to decrease the washing time.

Available for programs:  Coton /  Mix  /  Linge Bébé



SpaCare Function

When selecting the programs  Coton /  Mix  /  Linge Bébé , you can use this function

by pressing  . You will see the steam in the drum when activating this function.

This function cannot be used with Pre-wash and Speed wash.



Reload Function

When the program has started, the laundry can be reloaded or taken out as required.

CAUTION! Do not use this function when the water level exceeds the edge of the inner tub or the temperature is higher.

1. Press and hold  for about 3 seconds.
2. Wait until the drum stops rotation and the door lock indicator light disappears from the display.
3. Open the door to reload the laundry and then close the door.



4. Press  .



Child Lock Function



This function is used to prevent children from operating the washing machine.

- To activate this function:



Press and hold  and  at the same time for about 3 seconds until the indicator light  illuminates on the display. It can only be activated when the machine is in operation.

When child lock is activated, no button can work except the on/off button  . Note: Pressing the on/off button will not deactivate child lock.



- To deactivate this function:

Press and hold  and  at the same time for 3 seconds until the indicator light  goes out.

Programs



 Coton ☀️	Hard-wearing textiles, heat-resistant textiles made of cotton or linen
Lavage + Séchage ☀️	Standard energy program
 Mix ☀️	Mixed load consisting of textiles made of cotton and synthetics
Séchage ☀️	You can use this program if you only need to dry your clothes.
Intensif	When washing heavily soiled laundry you can select this program. By selecting this program, the washing time increases.
 Linge Bébé ☀️	Washing the baby's clothes, it can make the baby's wear cleaner and make the rinse performance better to protect the baby skin.
ECO 40-60°C	To increase the washing effects, washing time is increased
☀️ 1h15 Lavage + Séchage	Quick wash 15' : This program is suitable for washing few and very lightly soiled clothes in 15 minutes.
	1h Wash and Dry : This program is suitable for smaller laundry loads. Max load:1kg (about 4 shirts).
Délicat 20°C	20°default, wash in cold water
Laine	Machine-washable wool. Especially gentle wash program to prevent shrinkage and has longer program pauses.
Rinçage et Essorage	Extra rinse with spin
Essorage	Extra spin with selectable spin speed
Nettoyage Tambour	Specially set in this machine to clean the drum and tub. It applies 90°C high temperature sterilization to make the clothes washing more green. When this program is performed, the clothes or other washing cannot be added. When proper amount of chlorine bleaching agent is put in, the barrel cleaning effect will be better.

Washing Program Table

Program	Max load (kg)	Default Temperature	Default Time	Detergents and Additives			Recommended Detergent	
				Prewash	Main Wash	Softener	Powder	Liquid
				⏸	⏸	⊗		
 Coton ☀️	8.0/6.0	40°C	3:39	○	●	○	✓	✓
 Mix ☀️	8.0/6.0	40°C	1:20	○	●	○	✓	✓
Lavage + Séchage ☀️	8.0/6.0	—	4:33/5:03	—	●	○	✓	✓
Séchage ☀️	—/6.0	—	3:40/4:10	—	—	—	✓	✓
Délicat 20°C	4.0	20°C	1:01	—	●	○	✓	✓
 Linge Bébé ☀️	4.0/4.0	60°C	1:42	○	●	○	✓	✓
☀️ 1h15 Lavage + Séchage	2.0/1.0	Cold	0:15	—	●	○	✓	✓
Intensif	8.0	40°C	3:48	—	●	○	✓	✓
ECO 40-60°C	8.0	—	3:38/3:59	—	●	○	✓	✓
Laine	2.0	40°C	1:07	—	●	○	✓	✓
Rinçage et Essorage	8.0	—	0:20	—	—	○	—	—
Essorage	8.0	—	0:12	—	—	—	—	—
Nettoyage Tambour	—	90°C	1:18	—	—	—	—	—

● Dosing required ○ Dosing optional

Changing the Program, Temperature and Spin Speed during Operation

1. Press  to turn off the machine and press  again to turn it on.
2. Turn the program selection knob to select a new programme.
 - In case that the water drains from the appliance, please wait for a while until the appliance finishes draining before turning the program selection knob.

3. Repeatedly press  to select the desired temperature.

Temp. | 

4. Repeatedly press  to select the desired spin speed.

Essorage | 

5. Press  to start washing.

Annulation : pres. 3sec

Power-Off Memory Function

In case of abrupt power failure or the need to cut off the power during a program cycle, the present settings will be saved and the preset operation will resume when the power is restored.

CLEANING AND MAINTENANCE

WARNING!

Before starting any maintenance, please unplug the machine and close the tap.

Cleaning the Cabinet

Proper maintenance on the appliance can extend its working life. The surface can be cleaned with diluted non-abrasive neutral detergents when necessary. If there is any water overflow, use the wet cloth to wipe it off immediately. No sharp items are allowed.

NOTE: Formic acid and its diluted solvents or equivalent are forbidden, such as alcohol, solvents or chemical products, etc.

Cleaning the Drum

The rusts left inside the drum by the metal articles shall be removed immediately with chlorine-free detergents. Never use steel wool.

NOTE: Do not put laundry in the washing machine during the drum cleaning

Cleaning the Door Seal and Glass

Wipe the glass and seal after each wash to remove lint and stains. If lint builds up it can cause leaks. Remove any coins, buttons and other objects from the seal after each wash.

Descaling the Appliance

Descaling your appliance depends on how hard the water is and the detergent used. It is recommended to use the washing machine descaler developed specially for the purpose every 3 months. Please follow the manufacturer's instructions for the descaler.

Cleaning the Inlet Filter

NOTE: Inlet filter must be cleaned if there is less water.

Washing the filter in the tap

1. Close the tap.
2. Remove the water inlet hose from tap.
3. Clean the filter.
4. Reconnect the water inlet hose.

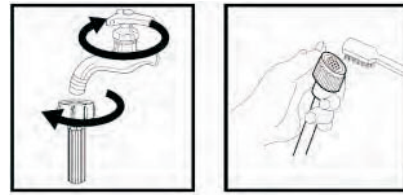

Washing the filter in the appliance

1. Screw off the inlet hose from the backside of the appliance.
2. Pull out the filter with long-nose pliers and reinstall it back after being washed.
3. Use the brush to clean the filter.
4. Reconnect the inlet hose.

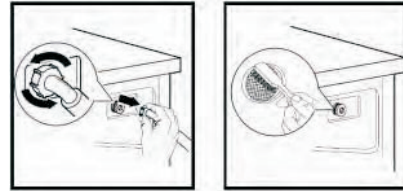

Cleaning Detergent Drawer

1. Press down the arrow location on softener cover inside the dispenser drawer.
2. Lift the clip up and take out softener cover and wash all grooves with water.
3. Restore the softener cover and push the drawer into position.

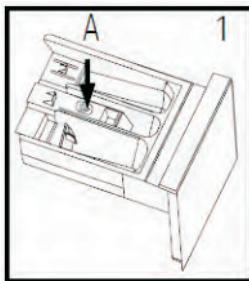

Pull out the dispenser drawer by pressing A.

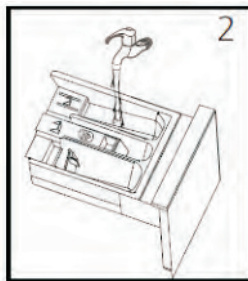

Clean the dispenser drawer under running water.

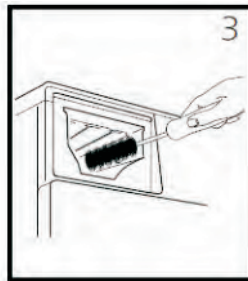

Clean inside the recess with an old brush.

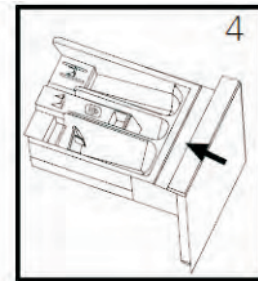

Insert the dispenser drawer.

NOTE: Do not use alcohol, solvents or chemical products to clean the appliance.

Cleaning the Drain Pump Filter

WARNING!

- Be careful of the hot water!
- Allow detergent solution to cool down.
- Unplug the machine to avoid electrical shock before washing.
- Drain pump filter can filter the yarns and small foreign matters from the washing.
- Clean the filter periodically to ensure the normal operation of washing machine.

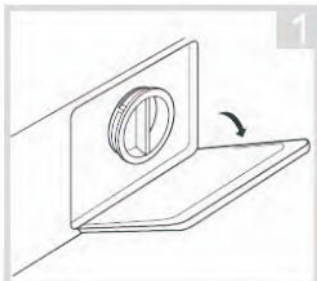

Open the filter cover.

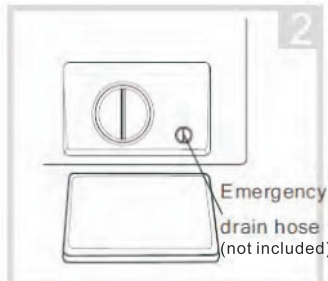

Rotate 90° and pull out the



After water runs out, reset the



Remove the filter by turning it anticlockwise.

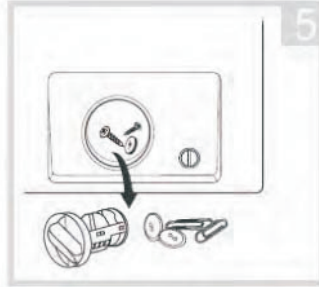

Remove sundries matters.

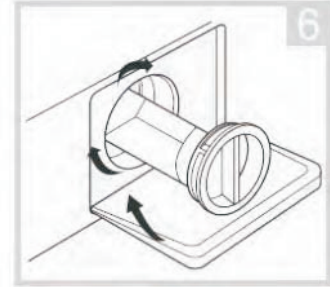

Reinstall the filter and close the filter cover.

emergency drain hose, and take off the hose cap.

drain hose.

TROUBLESHOOTING

Problems	Possible Cause	Possible Solutions
The washer dryer will not start.	The door is not properly closed.	Close the door properly.
	Poor connection to the power supply.	Check connection to the power supply.
	Power failure	Check the power supply.
	Machine has not been switched on.	Switch the machine on.
The door does not open.	Machine safety protection is working.	Unplug the machine from the mains socket.
Detergent remains in the detergent drawer after the program is complete.	The detergent is not a low suds type.	Check if the detergent is appropriate.
	Excessive use of detergent	Reduce amount of detergent in the detergent drawer.
The washer dryer vibrates or is too noisy.	Not all transit bolts have been removed.	Remove all transit bolts.
	The washer dryer is located on an uneven surface or is not level.	Make sure the washer dryer is set on an even surface and levelled.
	Machine load is over the maximum capacity.	Reduce amount of laundry in the drum.
	Drain hose is blocked.	Unblock the drain hose.
	The filter is blocked.	Unblock the filter.
	Drain hose end is higher than 100 cm above the floor.	Make sure the drain hose end is lower than 100 cm above the floor.
	Unbalance of the laundry	Add clothes or run a spinning program again.
The washing/drying result is not good.	Your laundry was too dirty for the programme you selected.	Select a suitable program.
	The amount of detergent used is not appropriate.	Use more or less detergent following the manufacturer's instructions.
	Clothes exceeding the maximum capacity have been filled in your machine.	Do not exceed the maximum capacity of your machine.

Error Codes

Display	Cause	Solution
E10	Water injecting problem while washing	Check if the water pressure is too low. Straighten the water pipe. Check if the inlet valve filter is blocked.
E12	Water overflow	Restart the appliance.
E21	Overtime water draining	Check if the drain hose is blocked.
E30	Door is not closed properly.	Restart after the door is closed. Check if the clothes is stuck.

If error still exists, please contact the maintenance personnel.

TECHNICAL DATA SHEET

Rated voltage/frequency	220-240V~ , 50Hz
Max. current	10A
Rated power	1900W
Drying power	1300W
Water pressure	0,05-1 MPa
Grade of waterproof	IPX4

Product Information Sheet

COMMISSION DELEGATED REGULATION (EU) 2019/2014 with regard to energy labelling of household washing machines and household washer-dryers

Supplier's name or trade mark: Etablissements Darty & fils © | THOMSON

Supplier's address: 9 Rue des Bateaux-Lavoires, 94200 Ivry-sur-Seine, France

Model identifier: THWD86140WH2

General product parameters:

Parameter	Value		Parameter	Value	
Rated capacity(kg)	Rated capacity ^(b)	6,0	Dimensions in cm	Height	85
	Rated washing capacity ^(a)	8,0		Width	60
				Depth	54
Energy Efficiency Index	EEI _w ^(a)	51,9	Energy efficiency class	EEI _w ^(a)	A
	EEI _{WD} ^(b)	81,9		EEI _{WD} ^(b)	E
Washing efficiency index	I _w ^(a)	1,031	Rinsing effectiveness (g/kg dry textile)	I _R ^(a)	5,0
	J _w ^(b)	1,031		J _R ^(b)	5,0
Energy consumption in kWh per cycle, for the washing cycle of the household washer-dryer, using the eco 40-60 programme at a combination of full and partial loads. Actual energy consumption will depend on how the appliance is used	0,472		Energy consumption in kWh per cycle, for the wash and dry cycle of the household washer-dryer at a combination of full and half loads. Actual energy consumption will depend on how the appliance is used.	3,764	
Water consumption in litre per cycle, for the eco 40-60 programme at a combination of full and partial loads. Actual water consumption will depend on how the appliance is used and on the hardness of the water	48		Water consumption in litre per cycle, for the wash and dry cycle of the household washer-dryer at a combination of full and half loads. Actual water consumption will depend on how the appliance is used and on the hardness of the water.	90	
Maximum temperature inside the treated textile (°C) for the washing cycle of the household washer-dryer, using the eco 40-60 programme	Rated washing capacity	36	Maximum temperature inside the treated textile (°C) for the washing cycle of the household washer-dryer, using the wash and dry cycle	Rated capacity	40
	Half	30		Half	28
	Quarter	23			

Spin speed (rpm) ^(a)	Rated washing capacity	1350	Weighted remaining moisture content (%) ^(a)	53,9	
	Half	1350			
	Quarter	1350			
Eco 40-60 programme duration (h:min)	Rated washing capacity	3:38	Spin-drying efficiency class ^(a)	B	
	Half	2:48			
	Quarter	2:48			
Airborne acoustical noise emissions during the spinning phase for the eco 40-60 washing cycle at rated washing capacity (dB(A) re 1 pW)	76	wash and dry cycle duration (h:min)	Rated capacity	9:30	
			Half	7:00	
Type	free-standing	Airborne acoustical noise emission class for the spinning phase for the eco 40-60 programme at rated washing capacity	B		
Off-mode (W) (if applicable)	0,50	Standby mode (W) (if applicable)	n.a.		
Delay start (W) (if applicable)	4,00	Networked standby (W) (if applicable)	n.a.		
Minimum duration of the guarantee offered by the supplier: 24 months					
This product has been designed to release silver ions during the washing cycle		NO			
Additional information:					
Weblink to the supplier's website, where the information in point 9 of Annex II to Regulation (EU) 2019/2023 is found: www.darty.com					

^(a) for the eco 40-60 programme

^(b) for the wash and dry cycle

To find the model information in the product database :

Click the link

<https://eprel.ec.europa.eu/screen/product/washerdryers2019/1439622>

Values for the following programmes:



The eco 40-60 programme at the rated capacity	
(a) rated capacity in kg:	8kg
(b) programme duration, expressed in hours and minutes:	3:38
(c) energy consumption, expressed in kWh/cycle:	0.780 kWh/cycle
(d) water consumption, expressed in litres/cycle:	62 L/cycle
(e) maximum temperature reached for minimum 5 minutes inside the laundry being treated in the washing cycle, expressed in degrees centigrade:	36°C
(f) remaining moisture content after the washing cycle, expressed in percentage of water content, and spinning speed at which this was achieved:	53.9% 1350 rpm



The eco 40-60 programme at half of the rated capacity	
(a) rated capacity in kg:	4kg
(b) programme duration, expressed in hours and minutes:	2:48
(c) energy consumption, expressed in kWh/cycle:	0.398 kWh/cycle

(d) water consumption, expressed in litres/cycle:	46.3L/cycle
(e) maximum temperature reached for minimum 5 minutes inside the laundry being treated in the washing cycle, expressed in degrees centigrade:	28°C
(f) remaining moisture content after the washing cycle, expressed in percentage of water content, and spinning speed at which this was achieved:	53% 1400 rpm

The eco 40-60 programme at a quarter of the rated capacity	
(a) rated capacity in kg:	2kg
(b) programme duration, expressed in hours and minutes:	2:48
(c) energy consumption, expressed in kWh/cycle:	0.205kWh/cycle
(d) water consumption, expressed in litres/cycle:	33.4L/cycle
(e) maximum temperature reached for minimum 5 minutes inside the laundry being treated in the washing cycle, expressed in degrees centigrade:	21°C
(f) remaining moisture content after the washing cycle, expressed in percentage of water content, and spinning speed at which this was achieved:	53% 1400 rpm

The 20 °C programme at the rated capacity for this programme	
(a) rated capacity in kg:	8kg
(b) programme duration, expressed in hours and minutes:	1:01
(c) energy consumption, expressed in kWh/cycle:	N/A
(d) water consumption, expressed in litres/cycle:	N/A
(e) maximum temperature reached for minimum 5 minutes inside the laundry being treated in the washing cycle, expressed in degrees centigrade:	N/A
(f) remaining moisture content after the washing cycle, expressed in percentage of water content, and spinning speed at which this was achieved:	N/A

One cotton programme at nominal temperature higher than or equal to 60 °C (if present) at the rated capacity for this programme  Coton 	
(a) rated capacity in kg:	8kg
(b) programme duration, expressed in hours and minutes:	3:39
(c) energy consumption, expressed in kWh/cycle:	N/A
(d) water consumption, expressed in litres/cycle:	N/A
(e) maximum temperature reached for minimum 5 minutes inside the laundry being treated in the washing cycle, expressed in degrees centigrade:	N/A
(f) remaining moisture content after the washing cycle, expressed in percentage of water content, and spinning speed at which this was achieved:	N/A

One programme for other textiles than cotton or a mix of textiles (if present) at the rated capacity for this programme  Mix 	
(a) rated capacity in kg:	4kg
(b) programme duration, expressed in hours and minutes:	1:20
(c) energy consumption, expressed in kWh/cycle:	N/A
(d) water consumption, expressed in litres/cycle:	N/A
(e) maximum temperature reached for minimum 5 minutes inside the laundry being treated in the washing cycle, expressed in degrees centigrade:	N/A
(f) remaining moisture content after the washing cycle, expressed in percentage of water content, and spinning speed at which this was achieved:	N/A

One programme for the quick washing of lightly soiled laundry (if present) at the rated capacity for this programme ☀ 1h15 Lavage + Séchage	
(a) rated capacity in kg:	2KG
(b) programme duration, expressed in hours and minutes:	0:15
(c) energy consumption, expressed in kWh/cycle:	N/A
(d) water consumption, expressed in litres/cycle:	N/A
(e) maximum temperature reached for minimum 5 minutes inside the laundry being treated in the washing cycle, expressed in degrees centigrade:	N/A
(f) remaining moisture content after the washing cycle, expressed in percentage of water content, and spinning speed at which this was achieved:	N/A

One programme for heavily soiled textiles (if present) at the rated capacity for this programme Intensif	
(a) rated capacity in kg:	8kg
(b) programme duration, expressed in hours and minutes:	3:48
(c) energy consumption, expressed in kWh/cycle:	N/A
(d) water consumption, expressed in litres/cycle:	N/A
(e) maximum temperature reached for minimum 5 minutes inside the laundry being treated in the washing cycle, expressed in degrees centigrade:	N/A
(f) remaining moisture content after the washing cycle, expressed in percentage of water content, and spinning speed at which this was achieved:	N/A

For household washer-dryers: the wash and dry cycle at the rated capacity	
(a) rated capacity in kg:	6kg
(b) programme duration, expressed in hours and minutes:	9:30
(c) energy consumption, expressed in kWh/cycle:	4.595kWh/cycle
(d) water consumption, expressed in litres/cycle:	108L/cycle
(e) maximum temperature reached for minimum 5 minutes inside the laundry being treated in the washing cycle, expressed in degrees centigrade:	40°C
(f) remaining moisture content after the washing cycle, expressed in percentage of water content, and spinning speed at which this was achieved:	3% 1400 rpm

For household washer-dryers: the wash and dry cycle at half of the rated capacity	
(a) rated capacity in kg:	3kg
(b) programme duration, expressed in hours and minutes:	7:00
(c) energy consumption, expressed in kWh/cycle:	2.518 kWh/cycle
(d) water consumption, expressed in litres/cycle:	63 L/cycle
(e) maximum temperature reached for minimum 5 minutes inside the laundry being treated in the washing cycle, expressed in degrees centigrade:	28°C
(f) remaining moisture content after the washing cycle, expressed in percentage of water content, and spinning speed at which this was achieved:	3% 1400 rpm

NOTES :

- The eco 40-60 programme is able to clean normally soiled cotton laundry declared to be washable at

40 °C or 60 °C, together in the same cycle.

- This programme is used to assess the compliance with the EU ecodesign legislation.
- The most efficient programmes in terms of energy consumption are generally those that perform at lower temperatures and longer duration.
- The wash and dry cycle is able to clean normally soiled cotton laundry declared to be washable at 40 °C or 60 °C, together in the same cycle, and to dry it in such a way that it can be immediately stored in a cupboard, and that this programme is used to assess the compliance with the EU ecodesign legislation.
- Loading the household washing machine up to the capacity indicated by the manufacturer for the respective programmes will contribute to energy and water savings.
- Noise and remaining moisture content are influenced by the spinning speed: the higher the spinning speed in the spinning phase, the higher the noise and the lower the remaining moisture content.
- The values given for programmes other than the eco 40-60 programme and the wash and dry cycle are indicative only.



REPAIR AND SPARE PARTS SERVICE

Do not disassemble or repair the appliance by yourself. Failure to do so may result in an electric shock or personal injury.

To access to professional repair and order spare parts, please get the support from FNAC DARTY after-sales service.

Spare parts for your appliances will be delivered within 15 working days after having received the order.

Please Note !

All appliances have a 2-year warranty.

Warranty does not cover damages caused due to improper installation, unauthorized modification, self-repair or non-professional repair.

Contact us at :



www.darty.com



0978 970 970

24 Hours

7 Days a week

Vanden Borre
in alle vertrouwen

www.vandenborre.be



02 334 00 00

8 AM – 6 PM

Mon to Sat



9 Rue des Bateaux-Lavois,
94200 Ivry-sur-Seine,
France



Slesbroekstraat 101
1600 Sint-Pieters-Leeuw
Belgium

DISPOSAL



As a responsible retailer we care about the environment. As such we urge you to follow the correct disposal procedure for the appliance and packaging materials. This will help conserve natural resources and ensure that it is recycled in a manner that protects health and the environment.

You must dispose of this appliance and its packaging according to local laws and regulations. Because this appliance contains electronic components, the appliance and its accessories must be disposed of separately from household waste when the appliance reaches its end of life.

Contact your local authority to learn about disposal and recycling. The appliance should be taken to your local collection point for recycling. Some collection points accept appliance free of charge.

We apologise for any inconvenience caused by minor inconsistencies in these instructions, which may occur as a result of product improvement and development.

Etablissements Darty & fils ©,
9 Rue des Bateaux-Lavois, 94200 Ivry-sur-Seine, France 04/01/2023

Déclaration UE de Conformité N°862022041792

EU Declaration of Conformity
EU- Conformiteitsverklaring
Declaración UE de Conformidad
Declaração UE de Conformidade

Description du produit –

LAVE LINGE SÉCHANT

Product Description:

WASHER DRYER

Productbeschrijving:

WAS-EN DROOGCOMBINATIE

Descripción del producto:

Descrição do produto:



Marque –

THOMSON

Brand /Merk /Marca:

Référence commerciale –

THWD86140WH2

Model number:

/Modelnummer / Numero de modelo /

Numero do modelo:

L'objet de la déclaration décrit ci-dessus est conforme à la législation

d'harmonisation de l'Union applicable :

The object of the declaration described above is in conformity with the relevant Union harmonisation legislation:

Het hierboven beschreven voorwerp is in overeenstemming met de desbetreffende harmonisatiewetgeving van de Unie:

El objeto de la declaración descrita anteriormente es conforme con la legislación de armonización pertinente de la Unión:

O objeto da declaração acima descrito está em conformidade com a legislação de harmonização da União aplicável:

Reference number

- 2014/30/EU
- 2014/35/EU
- 2009/125/EC
- 2011/65/EU & (EU) 2015/863

Title

- EMC Directive (EMC)
- Low Voltage Directive (LVD)
- Eco design requirements for energy-related products (ErP)
- RoHS

EMC:

- EN IEC 55014-1:2021
- EN IEC 55014-2:2021
- EN IEC 61000-3-2:2019/A1:2021
- EN 61000-3-3:2013/A2:2021

LVD :

- EN 60335-2-7:2010+A1:2013+A11:2013+A2:2019
- EN 60335-2-11:2010+A11:2012+A1:2015+A2:2018
- EN 60335-1:2012+A11:2014+A13:2017+A1:2019+A14:2019+A2:2019
- EN 62233:2008

ErP :

- (EU) 2021/340
- (EU) 2021/341
- (EU) 2019/2014
- (EU) 2019/2023
- EN 60456:2016/A11:2020
- EN 62512:2020/A11:2020
- CLC/TS 50707:2020
- CLC/TS 50677:2019
- EN 50564:2011
- EN 50643:2018/A1:2020
- EN 60704-2-4:2012/A11:2020
- EN IEC 60704-2-16:2019/A11:2020

La présente déclaration de conformité est établie sous la seule responsabilité du fabricant.

This declaration of conformity is drawn up under the sole responsibility of the manufacturer.
Deze conformiteitsverklaring wordt uitsluitend onder de verantwoordelijkheid afgelegd van de fabrikant.
Esta declaración de conformidad se redacta bajo la exclusiva responsabilidad del fabricante.
Esta declaração de conformidade é redigida sob a responsabilidade exclusiva do fabricante.

Le responsable de cette déclaration est :

The person responsible for this declaration is:
De verantwoordelijke persoon voor deze verklaring is:
La persona responsable de esta declaración es:
A pessoa responsável por esta declaração é:



Signé par et au nom de – Signed by and on behalf of: **Etablissements Darty & Fils**

Nom – Name : **Predrag Petricevic**

Fonction – Position: **Directeur du Laboratoire Fnac Darty**



Place, Date / Lieu :

Ivry-sur-Seine, avril 20, 2022

DocuSigned by:
Predrag Petricevic
EA30F3FB8F314D0...