

# Moulinex

## MO28ESMIR2

French .....	FR-1~24
Dutch .....	NL-1~23
Spanish .....	ES-1~25
Portuguese .....	PT-1~22
Italian .....	IT-1~23
English .....	EN -1~22





# Table des matières

AVERTISSEMENTS .....	2
INSTRUCTIONS IMPORTANTES DE SÉCURITÉ .....	9
USTENSILES DE CUISSON .....	9
DESCRIPTION DU FOUR À MICRO-ONDES.....	11
INSTALLATION DU FOUR À MICRO-ONDES .....	12
PANNEAU DE CONTRÔLE .....	13
FONCTIONNEMENT.....	14
Réglage général .....	14
Réglage de l'horloge .....	14
Minuteur de cuisine .....	14
Cuisson au four à micro-ondes.....	15
Cuisson express .....	15
Décongélation en fonction du poids .....	16
Décongélation en fonction de la durée .....	16
Cuisson en plusieurs étapes .....	16
Menu automatique .....	17
Aliments .....	19
Verrouillage enfants .....	20
NETTOYAGE ET ENTRETIEN .....	20
SPÉCIFICATIONS .....	22
GUIDE DE DÉPANNAGE.....	23
MISE AU REBUT.....	24

## AVERTISSEMENTS

- ❖ INSTRUCTIONS DE SÉCURITÉ IMPORTANTES  
LIRE AVEC ATTENTION ET A CONSERVER EN  
VUE DE REFERENCE FUTURE
- ❖ Cet appareil est destiné à être utilisé dans  
des applications domestiques et analogues  
telles que:
  - les coins cuisines réservés au personnel  
des magasins, bureaux et autres  
environnements professionnels;
  - les fermes;
  - l'utilisation par les clients des hôtels,  
motels et autres environnements à  
caractère résidentiel;
  - les environnements de type chambres  
d'hôtes.
- ❖ Si le câble d'alimentation est endommagé, il  
doit être remplacé par le fabricant, son  
service après-vente ou des personnes de  
qualification similaire afin d'éviter un  
danger.
- ❖ MISE EN GARDE: Si la porte ou le joint de  
porte sont endommagés, le four ne doit pas  
être mis en fonctionnement avant d'avoir  
été réparé par une personne compétente.

- ❖ MISE EN GARDE: Il est dangereux pour quiconque autre qu'une personne compétente d'effectuer des opérations de maintenance ou de réparation entraînant le retrait d'un couvercle qui protège de l'exposition à l'énergie micro-ondes.
- ❖ MISE EN GARDE: Les liquides et autres denrées alimentaires ne doivent pas être chauffés dans des récipients fermés hermétiquement, car ils risquent d'exploser.
- ❖ Laissez un espace libre minimal de 30 cm au-dessus de la surface supérieure du four.
- ❖ Utiliser uniquement des ustensiles appropriés à l'usage dans les fours à micro-ondes.
- ❖ Pendant le chauffage de denrées alimentaires dans des récipients en plastique ou en papier, garder un œil sur le four en raison de la possibilité d'inflammation.
- ❖ Le four à micro-ondes est prévu pour chauffer des denrées alimentaires et des boissons. Le séchage de denrées alimentaires ou de linge et le chauffage de coussins chauffants, pantoufles, éponges, linge humide et autres articles similaires peuvent entraîner des risques de blessures, d'inflammation ou de feu.

- ❖ Si de la fumée est émise, arrêter ou débrancher l'appareil et garder la porte fermée pour étouffer les flammes éventuelles.
- ❖ Le chauffage des boissons par micro-ondes peut provoquer un jaillissement brusque et différé de liquide en ébullition. Pour cette raison, des précautions doivent être prises lors de la manipulation des récipients.
- ❖ Le contenu des biberons et des pots d'aliments pour bébé doit être remué ou agité et la température doit en être vérifiée avant consommation, de façon à éviter les brûlures.
- ❖ Il convient de ne pas chauffer les oeufs dans leur coquille et les oeufs durs entiers dans un four à micro-ondes, dans la mesure où ils peuvent exploser, même après la fin de cuisson.
- ❖ En ce qui concerne les informations détaillées pour nettoyer les joints de portes, les cavités, les parties adjacentes et les surfaces en contact avec les aliments, référez-vous à la section "NETTOYAGE ET ENTRETIEN" en pages FR-20 ~FR-22.
- ❖ Il convient de nettoyer le four régulièrement et d'enlever tout dépôt alimentaire.

- ❖ Si le four n'est pas maintenu dans un bon état de propreté, sa surface peut se dégrader, ce qui peut affecter défavorablement la durée de vie de l'appareil et éventuellement conduire à une situation dangereuse.
- ❖ Le four à micro-ondes est conçu pour être utilisé en pose libre.
- ❖ L'appareil ne doit pas être placé dans un meuble.
- ❖ Cet appareil est un équipement de classe B du groupe 2 Appareils du groupe 2: le groupe 2 réunit tous les appareils ISM à fréquences radioélectriques dans lesquels de l'énergie à fréquences radioélectriques dans la plage de fréquences comprises entre 9 kHz et 400 GHz est produite et utilisée volontairement ou uniquement utilisée localement sous forme de rayonnement électromagnétique, de couplage inductif et/ou capacitif, pour le traitement de la matière, à des fins d'examen ou d'analyse ou pour le transfert d'énergie électromagnétique. Appareils de classe B: appareils prévus pour être utilisés dans les environnements résidentiels et dans les établissements connectés directement à un réseau d'alimentation électrique à basse tension alimentant des bâtiments à usage domestique.
- ❖ L'arrière de l'appareil doit être placé contre un mur.

- ❖ La face arrière du four à micro-ondes doit être placée contre un mur.
  - ❖ MISE EN GARDE: Cet appareil et ses parties accessibles deviennent chauds pendant leur utilisation.
  - ❖ Il convient de veiller à ne pas toucher les éléments chauffants.
  - ❖ Il convient de maintenir à distance les enfants de moins de 8 ans, à moins qu'ils ne soient sous une surveillance continue.
  - ❖ MISE EN GARDE: Les parties accessibles peuvent devenir chaudes au cours de l'utilisation.
  - ❖ Il est recommandé d'éloigner les jeunes enfants.
  - ❖ Cet appareil peut être utilisé par des enfants âgés d'au moins 8 ans et par des personnes ayant des capacités physiques, sensorielles ou mentales réduites ou dénuées d'expérience ou de connaissance, s'ils (si elles) sont correctement surveillé(e)s ou si des instructions relatives à l'utilisation de l'appareil en toute sécurité leur ont été données et si les risques encourus ont été appréhendés.
- Les enfants ne doivent pas jouer avec l'appareil. Le nettoyage et l'entretien ne doivent pas être réalisés par des enfants à moins qu'ils aient 8 ans ou plus et qu'ils soient sous surveillance.

❖ Maintenir l'appareil et son cordon hors de portée des enfants de moins de 8 ans.



❖ Les surfaces sont susceptibles de devenir chaudes au cours de l'utilisation.

❖ Lors de son utilisation, l'appareil devient chaud. Il convient de veiller à ne pas toucher les éléments chauffants à l'intérieur du four.

❖ Ne pas utiliser de produits d'entretien très abrasifs ou de grattoirs métalliques durs pour nettoyer la porte en verre du four, au risque de rayer la surface et d'entraîner l'éclatement du verre.

❖ Ne pas utiliser d'appareil de nettoyage à la vapeur.

❖ La température des surfaces accessibles peut être élevée lorsque l'appareil est en Fonctionnement.

❖ La fiche de prise de courant doit demeurer facilement accessible après l'installation de l'appareil.

❖ Après un cycle de cuisson, le ventilateur de refroidissement continue de fonctionner pendant un certain temps, afin de garantir

un refroidissement plus rapide et une meilleure fiabilité du four à micro-ondes.

- ❖ Toutes les cuissons se font porte fermée de préférence.
- ❖ Ne recouvrez pas l'intérieur du four à micro-ondes de papier aluminium pour économiser un nettoyage : en provoquant une surchauffe, vous endommageriez l'émail qui recouvre la cavité.
- ❖ Les récipients métalliques contenant des aliments ou des boissons ne sont pas admis pour la cuisson micro-ondes.  
L'appareil ne doit pas être installé derrière une porte décorative pour éviter sa surchauffe.
- ❖ L'appareil ne doit pas être nettoyé à la vapeur.
- ❖ Cet appareil n'est pas destiné à être mis en fonctionnement au moyen d'une minuterie extérieure ou par un système de commande à distance séparée.

## INSTRUCTIONS IMPORTANTES DE SÉCURITÉ

- Avant toute période de non-utilisation prolongée du four à micro-ondes, débranchez-le de l'alimentation électrique en débranchant le câble de la prise électrique.
- Le mécanisme de la porte du four à micro-ondes comporte des verrous de sécurité qui stoppent la cuisson lorsque la porte est ouverte. Le four à micro-ondes ne peut donc pas fonctionner lorsque la porte est ouverte. Le fonctionnement du four à micro-ondes avec la porte ouverte pourrait provoquer une exposition dangereuse à l'énergie des micro-ondes. Il est important de ne pas modifier le mécanisme de la porte.
- Veillez à ce qu'il n'y ait pas d'eau ni d'autre liquide qui pénètre dans le four par ses orifices de ventilation.
- Ne placez aucun objet entre le devant du four et sa porte. Ne laissez pas les résidus d'aliment ou de produit de nettoyage s'accumuler sur les surfaces d'étanchéité.
- Évitez d'utiliser des récipients dont les bords sont verticaux ou à goulot étroit.
- Mélangez les liquides à mi-cuisson, puis remettez-les dans le four à micro-ondes pour terminer la cuisson.
- Une fois la cuisson terminée, laissez toujours les aliments reposer un moment, mélangez-les ou secouez-les, et vérifiez prudemment leur température avant de les consommer.

## USTENSILES DE CUISSON

Il est nécessaire de s'assurer que les ustensiles conviennent à une utilisation dans un four à micro-ondes.

### Matériaux que vous pouvez utiliser dans le four à micro-ondes

Ustensiles	Remarques
<b>Plat croustilleur</b>	Respectez les instructions du fabricant. Le fond du plat croustilleur doit se trouver au minimum 5 mm au-dessus du plateau rotatif. Une utilisation incorrecte peut provoquer la casse du plateau rotatif.
<b>Vaisselle</b>	Utilisez uniquement les pièces conçues pour une utilisation dans un four à micro-ondes. Respectez les instructions du fabricant. N'utilisez pas de récipient fissuré ou ébréché.
<b>Pichets en verre</b>	Retirez toujours le couvercle. Utilisez-les uniquement pour réchauffer des aliments à des températures peu élevées. La plupart de pichets en verre ne résistent pas à des températures élevées et peuvent se briser.
<b>Récipients en verre</b>	Uniquement des récipients en verre thermorésistant conçus pour une utilisation dans un four à micro-ondes. Assurez-vous qu'ils ne comportent pas de décoration métallique. N'utilisez pas de récipient fissuré ou ébréché.

<b>Sachets de cuisson</b>	Respectez les instructions du fabricant. Ne les fermez pas avec une attache métallique. Faites plusieurs incisions pour que la vapeur puisse sortir.
<b>Assiettes et verres en papier</b>	Uniquement pour cuire/réchauffer sur une durée courte. Ne laissez pas le four sans surveillance pendant la cuisson.
<b>Serviettes en papier</b>	Utilisées pour recouvrir les aliments pour les réchauffer et absorber les graisses. Uniquement pour des cuissons courtes sous votre surveillance.
<b>Papier sulfurisé</b>	Pour recouvrir des aliments afin d'éviter les projections ou pour les enrober et les cuire à la vapeur.
<b>Plastique</b>	Utilisez uniquement ceux conçus pour les fours à micro-ondes. Respectez les instructions du fabricant : elles doivent porter l'indication « Spécial Micro-ondes ». Certains récipients en plastique se ramollissent quand les aliments qu'ils contiennent deviennent chauds. Incisez, percez ou ouvrez partiellement les « sachets de cuisson » et les sachets en plastique hermétiquement fermés conformément aux indications de leur emballage.
<b>Film plastique</b>	Utilisez uniquement ceux conçus pour les fours à micro-ondes. Utilisez-les pour couvrir les aliments durant la cuisson pour retenir l'humidité. Veillez à ce que le film plastique ne touche pas les aliments.
<b>Thermomètres</b>	Utilisez uniquement des thermomètres conçus spécialement pour une utilisation dans les fours à micro-ondes (thermomètres pour viandes et confiseries).
<b>Papier paraffiné</b>	Utilisé pour recouvrir les aliments afin d'éviter les projections et pour retenir leur humidité.

### Matériaux que vous ne devez pas utiliser dans un four à micro-ondes

<b>Ustensiles</b>	<b>Remarques</b>
<b>Plat en aluminium</b>	Risque de provoquer des étincelles. Transférez les aliments dans un récipient conçu pour une utilisation dans un four à micro-ondes.
<b>Carton alimentaire avec poignée métallique</b>	Risque de provoquer des étincelles. Transférez les aliments dans un récipient conçu pour une utilisation dans un four à micro-ondes.
<b>Ustensiles en métal ou comportant du métal</b>	Le métal bloque l'énergie des micro-ondes de sorte que les aliments ne peuvent pas cuire. Le métal risque de provoquer des étincelles.
<b>Attaches avec fil métallique</b>	Peuvent provoquer des étincelles et un feu dans le four.
<b>Sachets en papier</b>	Peuvent provoquer un feu dans le four.
<b>Mousse en plastique</b>	Les mousses en plastique peuvent fondre ou contaminer les liquides présents dans le four si elles sont exposées à des températures élevées.
<b>Bois</b>	Le bois peut sécher lorsqu'il est utilisé dans un four à micro-ondes et peut se fissurer ou craquer.

**REMARQUES :**

- Faites attention lorsque vous sortez un plat ou le plateau rotatif en verre du four, car ils peuvent devenir brûlants pendant la cuisson.
- Utilisez exclusivement un thermomètre conçu pour une utilisation dans un four à micro-ondes.
- Veillez à ce que le plateau rotatif soit correctement positionné dans le four pendant l'utilisation.

**DESCRIPTION DU FOUR À MICRO-ONDES**

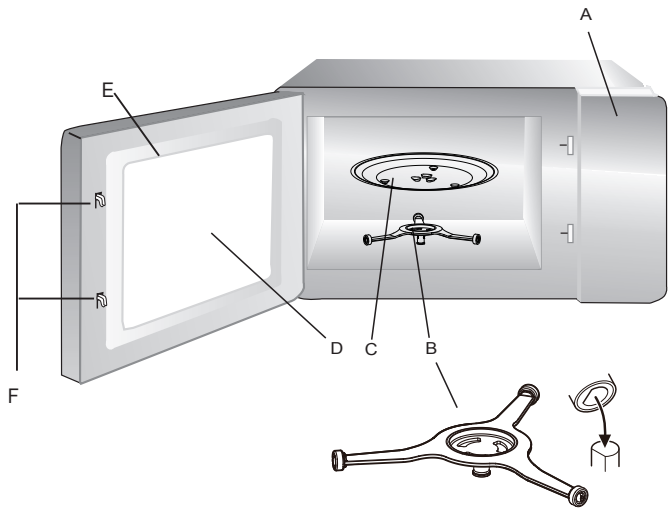

- A. Panneau de contrôle
- B. Anneau guide
- C. Plateau rotatif
- D. Fenêtre d'observation
- E. Porte
- F. Système de verrouillage de la porte

**Plateau rotatif**

**Connecteur (sous le plateau)**

Plateau en verre

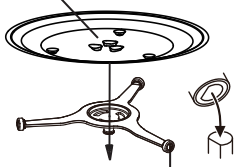

Anneau guide

- Ne placez jamais le plateau en verre à l'envers. Veillez à ce que la rotation du plateau en verre ne soit pas gênée.
- Utilisez toujours le plateau en verre et l'anneau guide pendant la cuisson.
- Tous les aliments et récipients contenant des aliments doivent toujours être placés sur le plateau en verre pour la cuisson.
- Si le plateau en verre ou l'anneau guide se fissure ou se brise, contactez le centre de réparation agréé le plus proche.

## INSTALLATION DU FOUR À MICRO-ONDES

### Préparation

Enlevez tous les matériaux d'emballage et les accessoires. Examinez le four et vérifiez qu'il ne comporte pas de dommages, par exemple que sa porte ne soit pas cassée ou que l'appareil ne soit pas cabossé. N'installez pas le four à micro-ondes s'il est endommagé.

Compartiment intérieur : Retirez tous les films de protection présents sur les surfaces du compartiment intérieur du four à micro-ondes.

**Ne retirez pas la plaque Mica marron claire fixée à l'intérieur du four, car elle sert à protéger le magnétron.**

### Positionnement

- Sélectionnez une surface horizontale offrant un espace ouvert suffisant pour les ouvertures d'entrée et/ou de sortie d'air.

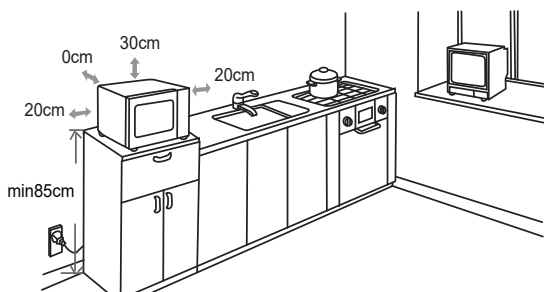

- Le four à micro-ondes doit être placé sur une surface située au moins à 85 cm du sol.
- Un espace dégagé d'un minimum de 20 cm est nécessaire de chaque côté du four.
- Un espace dégagé d'une hauteur minimale de 30 cm est nécessaire au-dessus de la paroi supérieure du four.
- N'enlevez pas les pieds situés sous le four à micro-ondes.
- Bloquer les ouvertures d'entrée et/ou de sortie d'air peut endommager le four.
- Veillez à ce que le four à micro-ondes soit aussi éloigné que possible des téléviseurs et radios.
- L'utilisation d'un four à micro-ondes peut provoquer des interférences perturbant la réception de vos radios ou téléviseurs.
- Branchez le câble d'alimentation du four à une prise de courant reliée à la terre. Vérifiez que la tension et la fréquence du courant qu'elle fournit, soit identiques à celles indiquées sur la plaque signalétique de l'appareil.
- **AVERTISSEMENT:** N'installez pas le four au-dessus d'une table de cuisson ou d'un autre appareil produisant de la chaleur. Si le four est installé près ou au-dessus d'une source de chaleur, cela pourrait l'endommager et annulerait sa garantie.

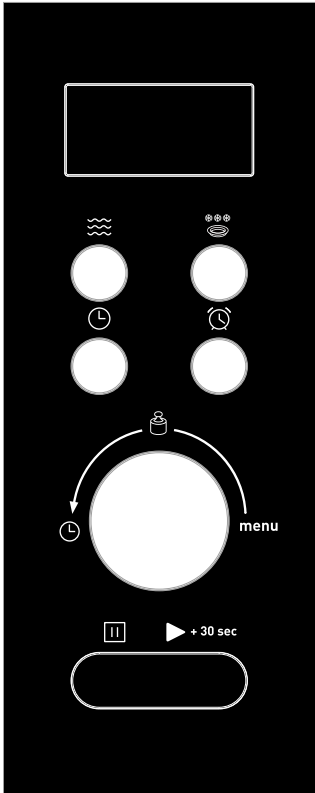

**Micro-ondes**

Appuyez sur cette touche pour sélectionner la puissance des micro-ondes.



**Décongélation au poids ou à la durée**

Appuyez sur cette touche pour décongeler les aliments en fonction de leur poids ou d'une durée.



**Horloge**

Appuyez sur cette touche pour régler l'horloge.



**Minuteur**

Appuyez sur cette touche pour régler le minuteur.



**/ menu ( cadran)**

Tournez ce cadran pour sélectionner un menu de cuisson automatique ou pour sélectionner une durée ou un poids.



**Arrêt/ annulation**

- Appuyez sur cette touche pour annuler un réglage ou réinitialiser le four avant de paramétrer un programme de cuisson.
- Appuyez une fois pour interrompre momentanément la cuisson et deux fois pour l'annuler.
- Cette touche permet également d'activer le verrouillage sécurité enfants.





**+ 30 sec Démarrer/+30sec./Confirmer**

- Appuyez sur cette touche pour démarrer un programme de cuisson ou une cuisson express.
- Appuyez sur cette touche pour confirmer un réglage.





## FONCTIONNEMENT

Lorsque vous branchez le four dans une prise électrique, son écran affiche « 0:00 » et un bip sonore retentit.

### Réglage général



1. Appuyez une fois sur  pour interrompre momentanément la cuisson.  
Appuyez sur  + 30 sec pour reprendre la cuisson ou appuyez deux fois sur  pour annuler le programme de cuisson.
2. Une fois la durée de cuisson écoulée, le four émettra cinq bips sonores, puis se remettra en mode veille.

### Réglage de l'horloge

1. Appuyez sur  pour régler l'horloge (affichage sur 24 h).
  - Les chiffres des heures se mettront à clignoter.
2. Tournez le bouton  pour régler les chiffres des heures (affichage sur 24 h).
3. Appuyez sur  les chiffres des minutes se mettront à clignoter.
4. Tournez le bouton  pour régler les chiffres des minutes.
5. Appuyez sur  pour confirmer le réglage. Les deux points « : » se mettront à clignoter.

**REMARQUE :** Si vous appuyez sur  pendant le réglage de l'horloge, le four retournera dans le statut précédent.

### Minuteur de cuisson

1. Appuyez sur  . L'écran affichera « 00:00 ».
2. Tournez le bouton  pour régler la durée de cuisson. La durée de cuisson maximale est de 95 minutes.
3. Appuyez sur  + 30 sec pour confirmer le réglage.
4. Lorsque la durée de cuisson est écoulée, le four s'arrêtera en émettant cinq bips sonores.







## Cuisson au four à micro-ondes

La durée de cuisson maximale est de 95 minutes.



Vous pouvez sélectionner un niveau de puissance en appuyant sur  .

Appuyez 	Affichage	Puissance de cuisson
une fois	P100	100%
deux fois	P80	80%
trois fois	P50	50%
quatre fois	P30	30%
cinq fois	P10	10%

**Exemple :** Pour une cuisson de 20 minutes à une puissance de 80%



- Appuyez une fois sur  .
    - « P100 » clignotera sur l'écran.
  - Appuyez à nouveau sur  ou tournez  pour régler la puissance des micro-ondes sur 80%.
    - « P80 » se mettra à clignoter.
  - Appuyez sur  + 30 sec pour confirmer.
  - Tournez le bouton  jusqu'à ce que l'écran affiche une durée de cuisson de « 20:00 ».
  - Appuyez sur  + 30 sec pour démarrer la cuisson.
- REMARQUE : Vous pouvez vérifier la puissance en cours de cuisson en appuyant sur  .

## Cuisson express

- En mode veille, appuyez sur  + 30 sec pour démarrer une cuisson de 30 secondes à une puissance de 100%. À chaque pression sur cette touche, la durée de cuisson augmente de 30 secondes. La durée de cuisson maximale est de 95 minutes.
- En mode veille, tournez  dans le sens contraire des aiguilles d'une montre pour choisir la durée de cuisson puis appuyez sur  + 30 sec pour cuire avec 100% de puissance de micro-ondes.



## Décongélation en fonction du poids

Votre four permet de décongeler des aliments en fonction d'un poids sélectionné. La durée et la puissance de décongélation sont automatiquement réglées une fois le poids sélectionné. Le poids d'aliments congelés paramétrable est compris entre 100 g et 2000 g.

1. Appuyez une fois sur  .
  - L'écran affichera « d01 ».
2. Tournez  pour sélectionner le poids des aliments désiré.
3. Appuyez sur  + 30 sec pour démarrer la décongélation.

## Décongélation en fonction de la durée

Vous pouvez également décongeler des aliments en réglant vous-même la durée de décongélation.

1. Appuyez deux fois sur  .
  - L'écran affichera « d02 ».
2. Tournez  pour sélectionner la durée de décongélation désirée. La durée de décongélation maximale est de 95 minutes.
3. Appuyez sur  + 30 sec pour démarrer la décongélation.

**REMARQUE :** La puissance de décongélation est P30 et ne peut être modifiée.

## Cuisson en plusieurs étapes







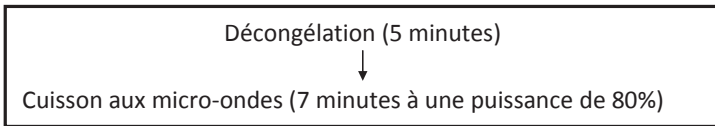

Vous pouvez programmer votre four pour qu'il enchaîne automatiquement 2 séquences de cuisson différentes.

### REMARQUE :

- Les menus automatiques ne peuvent pas être paramétrés dans un programme de cuisson en plusieurs étapes.
- Le mode décongélation ne peut être programmé qu'en première étape.

Imaginons que vous souhaitez programmer les étapes de cuisson suivantes :







1. Appuyez deux fois sur   .  
• L'écran affichera « d02 ».
2. Tournez  jusqu'à ce que l'écran affiche une durée de décongélation de « 5:00 » minutes.
3. Appuyez une fois sur  .
4. Appuyez plusieurs fois sur  ou tournez  pour régler la puissance des micro-ondes jusqu'à ce que l'écran affiche « P80 ».
5. Appuyez sur  + 30 sec pour confirmer.
6. Tournez  jusqu'à ce que l'écran affiche une durée de cuisson de « 7:00 » minutes.
7. Appuyez sur  + 30 sec pour démarrer la cuisson.

**REMARQUE :** À la fin de la première phase de cuisson, un bip sonore retentira pour indiquer le démarrage de la deuxième phase.

### Menu automatique

Pour les aliments énumérés dans le tableau ci-dessous, il n'est pas nécessaire de paramétrer la durée et la puissance de cuisson. Procédez de la manière suivante:

1. En mode de veille, tournez  dans le sens des aiguilles d'une montre pour sélectionner le menu désiré indiqué dans le tableau ci-dessous.
2. Appuyez sur  + 30 sec pour confirmer.
3. Tournez  pour sélectionner le poids des aliments.
4. Appuyez sur  + 30 sec pour démarrer la cuisson.

Menu	Poids	Écran	Puissance
A1 Réchauffage	200 g	200 g	100%
	400 g	400 g	
A2 Viande	250 g	250 g	100%
	350 g	350 g	
	450 g	450 g	
A3 Légumes	200 g	200 g	100%
	300 g	300 g	
	400 g	400 g	
A4 Pâtes	50 (avec 450 ml d'eau froide)	50	80%
	100 (avec 800 ml d'eau froide)	100	
A5 Pommes de terre	1 (environ 230 g)	1	100%
	2 (environ 460 g)	2	
	3 (environ 690 g)	3	
A6 Poisson	250 g	250 g	80%
	350 g	350 g	
	450 g	450 g	
A7 Boisson	1 tasse (environ 120 ml)	1	100%
	2 tasses (environ 240 ml)	2	
	3 tasses (environ 360 ml)	3	
A8 Popcorn	50 g	50 g	100%
	100 g	100 g	

**REMARQUE :** Pelez les pommes de terre et coupez-les en 2 ou 3 morceaux de même taille avant de les cuire.

## Aliments

### *Aliments interdits*

Si vous utilisez une méthode de cuisson utilisant les micro-ondes, vous ne devez jamais :

- Essayer de frire des aliments – Il est impossible de contrôler la température de l'huile et des autres matières grasses – Risque d'incendie.
- Essayer de cuire ou de chauffer des œufs encore dans leur coquille, des œufs durs avec ou sans leur coquille, ou des escargots – Ils risquent d'exploser.
- Essayer de cuire des aliments recouverts d'une coque intacte (par exemple des châtaignes) ou d'une peau dure (par exemple les tomates, les pommes de terre ou les saucisses) – Percez toujours leur peau.

### *Températures des aliments*

Les micro-ondes permettent de chauffer les aliments uniquement. Les récipients peuvent donc rester totalement ou partiellement froids alors que les aliments qu'ils contiennent sont brûlants.

Pour éviter tout risque de brûlure, mélangez systématiquement les aliments et vérifiez soigneusement leur température avant de les servir – Cela est particulièrement important pour les aliments destinés aux enfants.

Secouez fermement les biberons et versez quelques gouttes de liquide sur le dos de votre poignet pour en contrôler la température.

### *Préparer les aliments à cuire*

Avant de réchauffer des biberons ou des petits pots, retirez les tétines et les couvercles.

Pensez à recouvrir les récipients pour éviter :

- Les projections dans le compartiment interne du four.
- Que les aliments ne se dessèchent.

### *Chauffer des liquides*

Les liquides chauffés aux micro-ondes peuvent se mettre brusquement à déborder une fois que vous avez sorti du four le récipient les contenant. Cela est dû au fait que lorsque la température atteint le point d'ébullition, la vapeur tend à rester prisonnière dans le liquide jusqu'à ce qu'il soit remué.

Pour vous prémunir contre le risque de brûlures dues à ce phénomène, mettez toujours une cuillère en plastique dans les liquides à chauffer.

Il est facile de tester les récipients pour vous assurer qu'ils sont « transparents » aux micro-ondes (c'est-à-dire qu'ils les laissent entièrement passer) :





Placez le récipient à tester sur le plateau tournant avec un verre d'eau, puis faites fonctionner le four une minute à la puissance maximale.

Après une minute :

- Si le récipient est froid, cela indique qu'il est « transparent » et peut être utilisé pour cuire aux micro-ondes.
- Si le récipient est chaud ou brûlant, cela indique qu'il absorbe tout ou partie des micro-ondes et ne doit donc pas être utilisé pour cuire aux micro-ondes.

## Verrouillage enfants

Le verrouillage enfant permet d'éviter que le four ne soit involontairement mis en marche par une personne ou mis en marche par des enfants non surveillés.

- Pour activer le verrouillage enfants, appuyez et maintenez pressé  jusqu'à ce qu'un bip sonore retentisse et que l'indicateur du verrouillage () s'affiche sur l'écran. En mode verrouillage, tous les boutons seront désactivés.
- Pour désactiver le verrouillage enfants, appuyez et maintenez pressé  jusqu'à ce qu'un bip sonore retentisse et que l'indicateur du verrouillage () disparaisse de l'écran.

**REMARQUE :** Cette fonction n'est disponible que lorsque le four est arrêté.

## NETTOYAGE ET ENTRETIEN

**Avant toute opération d'entretien ou de nettoyage du four à micro-ondes, débranchez-le de la prise de courant et attendez qu'il refroidisse jusqu'à la température ambiante.**

### Conseils Généraux

Un nettoyage régulier du four permet d'éviter la formation de fumées et de mauvaises odeurs durant la cuisson, ainsi que l'apparition d'étincelles dans le compartiment interne du four et sur le pourtour du joint de la porte.

Veillez à ce qu'il n'y ait pas d'accumulation de dépôts alimentaires ou de graisses dans le compartiment interne du four et sur le joint de porte.

Veillez à ce que le capot du guide d'ondes soit toujours propre. Si vous laissez des dépôts alimentaires ou des graisses s'accumuler sur le capot, des étincelles peuvent se produire, endommager votre four et annuler la garantie.

## **Porte du four**

Enlevez tous les dépôts alimentaires et graisses présents entre le joint de porte et le compartiment interne du four avec un chiffon humide. Il est très important de veiller à ce que cette zone reste toujours propre.

## **Parois intérieures**

Éliminez les éclaboussures de graisse des parois de la cavité du four avec un chiffon humide imbibé d'eau et un détergent doux. Rincez et séchez avec un chiffon doux.

Veillez particulièrement à maintenir propres le joint de porte et la cavité du four pour garantir que la porte se ferme complètement et évitez qu'il n'y ait des projections entre la cavité et la porte.

N'utilisez pas d'ustensile abrasif, par exemple un tampon à récurer, car il risque d'endommager les surfaces intérieures du four et de la porte.

**Utilisez exclusivement de l'eau savonneuse chaude pour nettoyer les surfaces.**

## **Surfaces extérieures**

Nettoyez les surfaces extérieures du four avec un chiffon humide.

N'utilisez pas de produit abrasif, par exemple un tampon à récurer, car il risque d'endommager les surfaces décoratives externes. Veillez à ce que de l'eau ne pénètre pas à l'intérieur de l'appareil par ses orifices de ventilation.

Les accessoires doivent être lavés à la main avec de l'eau savonneuse chaude.

## ATTENTION :

Certains capots de guide d'ondes peuvent être facilement endommagés, faites particulièrement attention à ne pas les détériorer.

Ne lavez pas les accessoires au lave-vaisselle.

### **Nettoyage des surfaces en contact avec les aliments**

Pour des raisons d'hygiène, le plateau en verre doit être nettoyé régulièrement, car il peut entrer en contact avec les aliments.

Nettoyez-le à l'eau chaude savonneuse, puis séchez-le soigneusement.

Si le compartiment interne du four et le joint de porte ne sont pas maintenus parfaitement propres, le four risque d'être endommagé par des étincelles se produisant dans son compartiment interne. Ce type de détériorations annule la garantie.

Ne grattez jamais les parois internes du four avec un objet coupant.

## SPÉCIFICATIONS

Puissance d'entrée nominale (micro-ondes) : 1400W

Puissance de sortie nominale (micro-ondes) : 900W

Tension : 230V~ 50Hz

Fréquence des micro-ondes : 2450MHz

Dimensions (extérieur) : (H) 290 x (L) 495 x (P) 409 mm

Dimensions (cavité / intérieur): (H) 251.5 x (L) 334 x (P) 347.6 mm

Poids (approx.): 12.96 kg



La consommation d'électricité en mode veille : 0,8 W

Le laps de temps après lequel l'équipement passe automatiquement en mode veille : 20 minutes

Phénomènes normaux	
Le four à micro-ondes crée des interférences qui perturbent la réception de votre téléviseur.	Lorsque le four à micro-ondes est en fonctionnement, cela peut perturber la réception de vos radios et téléviseurs. C'est un phénomène que l'on retrouve avec d'autres appareils de petit électroménager, par exemple les mixeurs, les aspirateurs et les ventilateurs. Ce phénomène est normal.
L'intensité de l'éclairage intérieur du four est faible.	Pendant la cuisson aux micro-ondes à faible puissance, l'éclairage intérieur peut faiblir. C'est normal.
De la buée s'accumule sur la paroi interne de la porte et de l'air chaud sort par les ouvertures de ventilation.	Pendant la cuisson, les aliments peuvent produire de la vapeur. La plus grande partie de la vapeur s'échappe par les ouvertures de ventilation du four. Néanmoins de la vapeur peut s'accumuler dans certains endroits, par exemple la porte du four. C'est normal.
Le four est mis en marche accidentellement alors qu'il ne contient pas d'aliment.	Il est interdit de faire fonctionner l'appareil quand il ne contient pas d'aliment. Ne pas respecter cette consigne peut endommager l'intérieur du four.

Problème	Cause possible	Solution
Impossible de mettre le four en marche.	Le câble d'alimentation n'est pas correctement branché.	Débranchez l'appareil, puis rebranchez-le après 10 secondes.
	La prise secteur ne fonctionne pas correctement.	Testez la prise secteur en branchant un autre appareil à cette prise.
Le four ne chauffe pas.	Sa porte n'est pas bien fermée.	Fermez correctement sa porte.
Le plateau en verre fait du bruit quand le four à micro-ondes est en fonctionnement.	L'anneau guide ou le bas du compartiment interne du four est sale.	Reportez-vous au chapitre « NETTOYAGE ET ENTRETIEN » et nettoyez les pièces sales.
	Le plateau en verre n'est pas correctement positionné.	Positionnez correctement le plateau en verre.

En raison des mises au point et améliorations constamment apportées à nos produits, de petites incohérences peuvent apparaître dans ces instructions. Veuillez nous excuser pour la gêne occasionnée.

## MISE AU REBUT



En tant que distributeur responsable, nous accordons une grande importance à la protection de l'environnement.

Nous vous encourageons à respecter les procédures correctes de mise au rebut de votre appareil, des piles et des éléments d'emballage. Cela aidera à préserver les ressources naturelles et à garantir qu'il soit recyclé d'une manière respectueuse de la santé et de l'environnement.

Vous devez jeter ce produit et son emballage selon les lois et les règles locales.

Puisque ce produit contient des composants électroniques et parfois des piles, le produit et ses accessoires doivent être jetés séparément des déchets domestiques lorsque le produit est en fin de vie.

Pour plus de renseignements sur les procédures de mise au rebut et de recyclage, contactez les autorités de votre commune.

Apportez l'appareil à un point de collecte local pour qu'il soit recyclé. Certains centres acceptent les produits gratuitement.

### Hotline Darty France

Quels que soient votre panne et le lieu d'achat de votre produit en France, avant de vous déplacer en magasin Darty, appelez le 0 978 970 970 (prix d'un appel local) 7j/7 et 24h/24.

### Hotline Vanden Borre

Le service après-vente est joignable au +32 2 334 00 00, du lundi au samedi de 8h à 18h.

### Hotline Fnac France

Quels que soient votre panne et le lieu d'achat de votre produit en France, avant de vous déplacer en magasin Fnac, appelez le 0 969 324 334 du lundi au samedi (8h30-21h00) et le dimanche et jours fériés (10h00-18h00).(prix d'un appel local)

En raison des mises au point et améliorations constamment apportées à nos produits, de petites incohérences peuvent apparaître dans ces instructions. Veuillez nous excuser pour la gêne occasionnée.

Etablissements Darty & fils ©,

9 Rue des Bateaux-Lavoisirs, 94200 Ivry-sur-Seine, France 05/03/2025

Ets.Darty@fnacdarty.com



# Inhoudsopgave

WAARSCHUWINGEN .....	2
BELANGRIJKE VEILIGHEIDSINSTRUCTIES .....	8
KEUKENGEREI .....	8
BESCHRIJVING VAN DE ONDERDELEN .....	10
INSTALLATIE VAN DE MAGNETRONOVEN .....	11
BEDIENINGSPANEEL .....	12
WERKING.....	13
Algemeen .....	13
De klok instellen .....	13
Keukentimer .....	13
Magnetronkoken .....	14
Snelkoken .....	14
Op gewicht ontdooien .....	15
Op tijd ontdooien .....	15
Meerfase koken .....	15
Automatisch menu .....	16
Voedsel .....	18
Kindervergrendeling .....	19
REINIGING EN ONDERHOUD .....	19
TECHNISCHE GEGEVENS .....	21
PROBLEEMOPLOSSING .....	22
VERWIJDERING.....	23

## WAARSCHUWINGEN

- ❖ BELANGRIJKE VEILIGHEIDSINSTRUCTIES  
LEES ZORGVULDIG DOOR EN BEWAAR  
VOOR LATERE RAADPLEGING
- ❖ Dit apparaat is bedoeld voor gebruik in  
huishoudelijke en soortgelijke toepassingen,  
zoals:
  - keukens in winkels, kantoren en  
andere werkomgevingen;
  - boerderijen;
  - door klanten in hotels, motels en andere  
typen woonomgevingen;
  - bed & breakfast-type omgevingen.
- ❖ Laat het snoer vervangen door de fabrikant,  
reparateur of gelijksoortig bevoegd  
persoon als deze is beschadigd, om risico's  
te voorkomen.
- ❖ WAARSCHUWING: Wanneer de deur of de  
deurkoppelingen beschadigd zijn, mag de  
oven niet worden gebruikt totdat deze door  
een gekwalificeerd persoon worden  
gerepareerd.
- ❖ WAARSCHUWING: Het is gevaarlijk voor  
ieder niet gekwalificeerd persoon om  
reparaties of onderhoud uit te voeren

waarbij de plaat, die ons beschermt tegen blootstelling aan magnetronenergie, verwijderd wordt.

- ❖ **WAARSCHUWING:** Verwarm geen vloeistoffen of andere voedingsmiddelen in afgesloten houders want deze kunnen ontploffen.
- ❖ Houd een minimale vrije ruimte van 30 cm boven de magnetronoven.
- ❖ Gebruik alleen keukengerei dat geschikt is voor gebruik in de magnetron.
- ❖ Als u levensmiddelen in plastic of papieren houders verhit, houd de oven in de gaten vanwege brandgevaar.
- ❖ De magnetronoven is bedoeld voor het opwarmen van voedsel en drank. Het drogen van voedsel of kleding en het opwarmen van verwarmingskussens, slippers, sponzen, vochtige doeken en gelijksoortige voorwerpen kunnen leiden tot risico op letsel, ontbranding of brand.
- ❖ Als rook wordt waargenomen, schakel het apparaat uit of haal de stekker uit het stopcontact en houd de deur gesloten om elke mogelijke vlam te doven.
- ❖ Het verhitten van dranken in de magnetron

kan leiden tot een vertraagd kookproces, wees dus voorzichtig bij het uitnemen van de houder.

- ❖ Roer of schud de inhoud van babypotjes of zuigflessen en controleer de temperatuur voor gebruik om brandwonden te vermijden.
- ❖ Het bereiden van gekookte eieren in de schaal in de magnetron kan ontploffingsgevaar veroorzaken, zelfs na de opwarming ten einde is.
- ❖ Voor details over het reinigen van de deurafdichtingen, ovenruimte en aangrenzende delen, raadpleeg de rubriek “Reiniging en onderhoud” op pagina's NL-19 ~ NL-21.
- ❖ Maak de oven regelmatig schoon en verwijder eventuele voedselresten.
- ❖ De oven moet regelmatig schoongemaakt worden en alle etensresten dienen systematisch weggenomen te worden. Als de oven niet regelmatig schoongemaakt wordt, kunnen de wanden aangetast raken.
- ❖ Gebruik de magnetronoven in een vrijstaande positie.
- ❖ Plaats het apparaat niet in een kast.

- ❖ Dit apparaat is Groep 2 Klasse B apparatuur. Groep 2 apparatuur: groep 2 bevat alle ISM RF-apparatuur waarin radiofrequentie-energie binnen het frequentiebereik van 9 kHz tot 400 GHz opzettelijk wordt opgewekt en gebruikt of alleen lokaal wordt gebruikt in de vorm van elektromagnetische straling, inductieve en/of capacatieve koppeling, voor het behandelen van materialen, voor inspectie-/analysedoeleinden of voor de overdracht van elektromagnetische energie.  
Klasse B apparatuur is apparatuur geschikt voor gebruik in een huishoudelijke omgeving of een instelling die rechtstreeks dient te worden verbonden met een elektriciteitsdistributienet met laagspanning, die gebouwen voor huishoudelijke doeleinden van stroom voorziet.
- ❖ De achterzijde van het apparaat dient tegen een muur te worden geplaatst.
- ❖ **WAARSCHUWING:** Het apparaat en de toegankelijke delen worden heet tijdens de werking. Raak de verwarmingselementen niet aan. Houd kinderen jonger dan 8 jaar uit de buurt van het apparaat, tenzij ze continu onder toezicht staan.
- ❖ **WAARSCHUWING:** De toegankelijke delen kunnen tijdens de werking heet worden. Houd jonge kinderen uit de buurt.
- ❖ De temperatuur van de toegankelijke kinderen vanaf 8 jaar oud en personen met beperkte fysieke, visuele of mentale

mogelijkheden, of die een gebrek aan ervaring en kennis hebben indien ze gepaste instructies hebben gekregen zodat ze het apparaat op een veilige manier kunnen gebruiken en op de hoogte zijn van de gevaren die het gebruik van het apparaat met zich meebrengt. Laat kinderen niet met het apparaat spelen. Kinderen mogen het apparaat niet zonder toezicht reinigen of onderhouden.

- ❖ Houd het apparaat en snoer buiten het bereik van kinderen jonger dan 8 jaar.



De oppervlakken kunnen tijdens gebruik heet worden.

- ❖ Het apparaat wordt heet tijdens de werking. Raak de verwarmingselementen in de oven niet aan.
- ❖ Maak de glazen ovendeur niet schoon met agressieve schoonmaakmiddelen of scherpe metalen krabbers, deze kunnen het oppervlak van het apparaat krassen wat tot glasbreuk kan leiden.
- ❖ Gebruik geen stoomreiniger.
- ❖ De temperatuur van de toegankelijke oppervlakken kan tijdens de werking van het apparaat hoog oplopen.

- ❖ Dit apparaat is niet geschikt om te worden bediend door middel van een externe timer of afzonderlijk aangekocht afstandsbedieningssysteem.
- ❖ De stekker moet na het installeren van het apparaat eenvoudig bereikbaar zijn.
- ❖ Na elke kookcyclus, blijft de koelventilator nog gedurende enige tijd draaien om te zorgen voor een snelle afkoeling en veilige werking van de oven.
- ❖ Het is aanbevolen om de deur tijdens alle kookmodi gesloten te houden.
- ❖ Bedek de ovenruimte niet met aluminiumfolie voor een eenvoudige reiniging: De oven kan oververhitten en de emallaag van de ovenruimte kan worden beschadigd.
- ❖ Metalen containers voor voedsel en dranken zijn niet toegestaan tijdens het koken in de magnetron. Het apparaat mag niet achter een decoratieve deur worden geïnstalleerd om oververhitting te voorkomen.
- ❖ Het apparaat mag niet worden schoongemaakt met een stoomreiniger.

## BELANGRIJKE VEILIGHEIDSINSTRUCTIES

- Als u de magnetronoven gedurende een lange periode niet zult gebruiken, ontkoppel het apparaat van de netvoeding. Om dit te doen, haal de stekker uit het stopcontact.
- De magnetronoven kan niet worden gebruikt wanneer de deur open is, omwille van een veiligheidsmechanisme dat in de deur is ingebouwd dat ervoor zorgt dat alle kookfuncties uitgeschakeld worden wanneer de deur open is. De oven met een open deur gebruiken kan leiden tot blootstelling aan schadelijke magnetronenergie. Beschadig of omzeil de veiligheidsvergrendelingen niet.
- Zorg dat er geen water of een andere vloeistof het apparaat binnendringt.
- Plaats geen voorwerp tussen de voorzijde van de oven en de deur en zorg dat er geen vuil of schoonmaakresten op de deurbindingen ophopen.
- Vermijd het gebruik van houders met een rechte zijde en nauwe hals.
- In het midden van de kooktijd, roer elke vloeistof alvorens het recipient terug in de magnetronoven te plaatsen.
- Na het opwarmen, laat de vloeistof even staan, roer of schud de inhoud en controleer voorzichtig de temperatuur alvorens de vloeistof in te nemen.

### KEUKENGEREI

Controleer het keukengerei om u ervan te verzekeren dat deze geschikt is voor gebruik in de magnetronoven.

#### Materialen die u in de magnetron kunt gebruiken

Keukengerei	Opmerkingen
<b>Bruiningsschaal</b>	Volg de aanwijzingen van de fabrikant. De onderkant van de bruiningsschaal dient minstens 5 mm boven het draaiplateau te zijn. Verkeerd gebruik kan leiden tot breuk van het draaiplateau.
<b>Vaatwerk</b>	Alleen indien magnetronbestendig. Volg de aanwijzingen van de fabrikant. Gebruik geen gebarsten of gebroken borden.
<b>Glazen potten</b>	Verwijder altijd het deksel. Gebruik alleen om etenswaren op te warmen. De meeste glazen potten zijn niet hittebestendig en kunnen breken.
<b>Glaswaar</b>	Alleen hittebestendig glaswaar voor oven. Zorg dat er geen metalen bord is. Gebruik geen gebarsten of gebroken borden.
<b>Kookzakken voor oven</b>	Volg de aanwijzingen van de fabrikant. Niet met metalen strip sluiten. Maak gaten zodat de stoom kan ontsnappen.

<b>Papieren borden en bekens</b>	Alleen te gebruiken voor kortstondig koken/verhitten. Laat de oven niet zonder toezicht achter wanneer in gebruik.
<b>Papieren doeken</b>	Gebruik om voedsel af te dekken bij het opwarmen zodat de vetten worden geabsorbeerd. Gebruik onder toezicht en slechts voor een korte periode.
<b>Bakpapier</b>	Te gebruiken als een deksel om gespetter te voorkomen of als een wikkel bij het stomen.
<b>Plastic</b>	Alleen indien magnetronbestendig. Volg de instructies van de fabrikant. Dient van het etiket "Magnetronbestendig" voorzien te zijn. Sommige plastic houders worden zacht als het voedsel binnenin heet wordt. "Kookzakken" en goed afgesloten plastic tassen moeten geknipt, doorboord of geventileerd worden zoals aangegeven op de verpakking.
<b>Plastic folie</b>	Alleen indien magnetronbestendig. Te gebruiken om etenswaren tijdens het kookproces af te dekken zodat het vocht wordt behouden. Zorg ervoor dat de plastic folie het voedsel niet aanraakt.
<b>Thermometers</b>	Alleen indien magnetronbestendig (vlees- en suikerthermometer).
<b>Waspapier</b>	Te gebruiken als bedekking om opspattingen te vermijden en het vocht te behouden.

### Materialen die in een magnetron vermeden dienen te worden

<b>Keukengerei</b>	<b>Opmerkingen</b>
<b>Aluminium schaal</b>	Kan vonken veroorzaken. Breng het voedsel over in een magnetronbestendige schaal.
<b>Voedselkarton met metalen handvat</b>	Kan vonken veroorzaken. Breng het voedsel over in een magnetronbestendige schaal.
<b>Keukengerei met metaal of metalen randen</b>	Metaal schermt het voedsel van magnetronenergie af. Metaal kan vonken veroorzaken.
<b>Metalen strips</b>	Kunnen vonken veroorzaken wat kan leiden tot een brand in de oven.
<b>Papieren zakken</b>	Kan leiden tot brand in de oven.
<b>Kunststofschuim</b>	Kunststofschuim kan smelten of de vloeistof in het voorwerp aantasten wanneer blootgesteld aan hoge temperaturen.
<b>Hout</b>	Hout droogt uit wanneer gebruikt in de magnetronoven en kan splijten of scheuren.

### OPMERKINGEN:

- Wees voorzichtig wanneer u keukengerei of het glazen draaiplateau uithaalt, deze kunnen tijdens het koken heet worden.
- Gebruik alleen een thermometer die specifiek voor gebruik in de magnetronoven ontworpen is.
- Zorg dat het draaiplateau op zijn plaats is wanneer u de oven gebruikt.

## BESCHRIJVING VAN DE ONDERDELEN

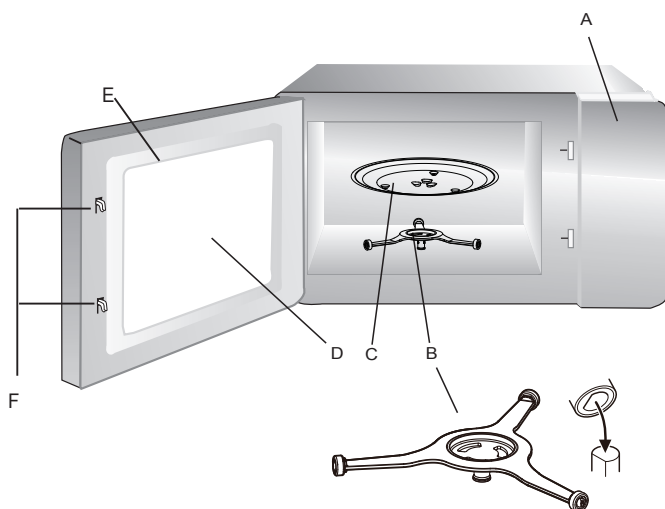

- A. Bedieningspaneel
- B. Draairing
- C. Draaiplateau
- D. Kijkvenster
- E. Deurasssemblage
- F. Veiligheidssluitsysteem

### Draaiplateau

#### Naaf (onderzijde)

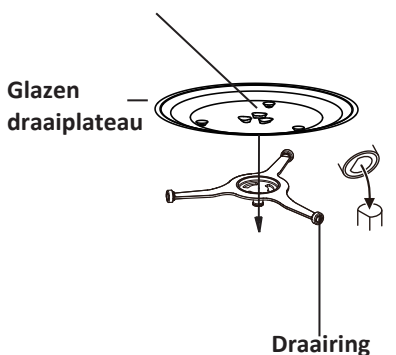

- Installeer het glazen draaiplateau nooit ondersteboven. Belemmer nooit het glazen draaiplateau.
- Gebruik altijd het glazen draaiplateau en de draairing tijdens het kookproces.
- Plaats het voedsel en de houders altijd op het glazen draaiplateau.
- Als het glazen draaiplateau of de draairing gebroken of gebarsten is, neem contact op met een bevoegd servicecentrum.

## INSTALLATIE VAN DE MAGNETRONOVEN

### Vorbereiding

Verwijder alle verpakkingsmateriaal en accessoires. Controleer de oven op eventuele schade zoals deuken of een gebroken deur. Gebruik de magnetronoven niet als deze beschadigd is.

Omkastng: Verwijder de beschermfolie van de buitenzijde van de magnetronoven.

**Verwijder de lichtbruine Mica-bekleding die zich in de ovenruimte bevindt niet, deze beschermt namelijk de magnetron.**

### Positie

- Kies een effen oppervlak met voldoende open ruimte voor de ventilatie.

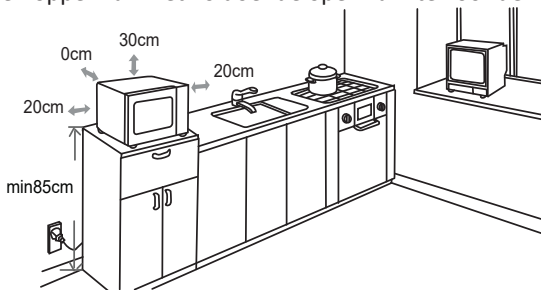

- Plaats de magnetronoven op een oppervlak met een hoogte van meer dan 85 cm boven de vloer.
- Een minimale vrije ruimte van 20 cm aan weerszijden van de oven is vereist.
- Een minimale vrije ruimte van 30 cm boven het bovenvlak van de oven is vereist.
- Haal de voeten onderaan de oven niet af.
- Het belemmeren van de ventilatieopeningen kan de oven beschadigen.
- Plaats de oven zo ver mogelijk uit de buurt van radio's en TV's.
- De werking van een magnetronoven kan uw radio- of TV-ontvangst verstoren.
- Steek de stekker van uw oven in een standaard geaard stopcontact. Zorg dat de spanning en de frequentie dezelfde zijn als de spanning en de frequentie vermeld op het typeplaatje.
- **WAARSCHUWING:** Installeer de oven niet boven een fornuis of ander warmteproducerend apparaat. Als de oven wordt geïnstalleerd in de buurt van of boven een warmtebron kan deze worden beschadigd en de garantie ongeldig maken.

## BEDIENINGSPANEEL

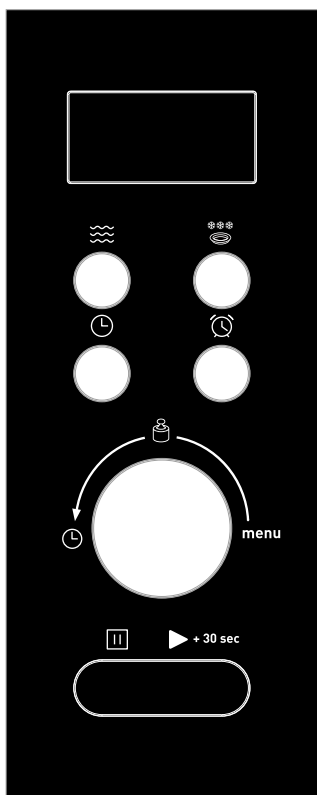

### Magnetron

Druk op deze knop om een vermogensniveau.



### Ontdooien op gewicht of tijd

Druk op deze knop om het voedsel op gewicht of tijd te ontdooien.



### Klok

Druk op deze knop om de klok in te stellen.



### Keukentimer

Druk op deze knop om de keukentimer in te stellen.



### / menu (schijf)

Draai deze schijf om de automatische kookmenu's te selecteren of de tijd of het gewicht in te voeren.



### Stop/Wissen

- Druk om de instelling te annuleren of om de oven te resetten alvorens een kookprogramma in te stellen.
- Druk eenmaal om het koken tijdelijk te onderbreken of druk tweemaal om het koken te annuleren.
- Deze knop kan ook worden gebruikt om de kindervergrendeling in te stellen.



### + 30 sec Start/+30Sec./Bevestigen

- Druk om een kookprogramma te starten of om een snelkookprogramma in te stellen.
- Druk om de instelling te bevestigen.





## WERKING

Het display geeft "0:00" weer en u hoort een pieptoon zodra de stekker van de oven in het stopcontact steekt.

## Algemeen



1. Druk eenmaal op  om het koken tijdelijk te onderbreken en druk op  + 30 sec om het koken te hervatten of druk tweemaal op  om het kookprogramma te annuleren.
2. Na het verstrijken van de kooktijd hoort u vijf pieptonen en keert de oven naar de stand-bymodus terug.

## De klok instellen

1. Druk op  om de klok in het 24-uur formaat in te stellen.
  - De cijfers voor de uurweergave knippert.
2. Draai aan  om de cijfers voor de uurweergave aan te passen, de invoertijd is tussen 0-24 uur.
3. Druk op , de cijfers voor de minutenweergave knipperen.
4. Draai aan  om de cijfers voor de minutenweergave aan te passen.
5. Druk op  om de instelling te bevestigen. ":" knippert op het display.

**OPMERKING:** Als u tijdens het instellen van de klok op  drukt, keert de oven naar de vorige status terug.

## Keukentimer

1. Druk op . Het display geeft "00:00" weer.
2. Draai aan  om de juiste tijd in te voeren. De maximale kooktijd is 95 minuten.
3. Druk op  + 30 sec om de instelling te bevestigen.
4. U hoort vijf pieptonen eenmaal de tijd is verstreken

## Magnetronkoken

De maximale kooktijd is 95 minuten.

U kunt een vermogensniveau selecteren door op  te drukken.

Druk ... op 	Display	Kookvermogen
eenmaal	P100	100%
tweemaal	P80	80%
3 keer	P50	50%
4 keer	P30	30%
5 keer	P10	10%

**Bijvoorbeeld:** Kies 80% vermogen met een kooktijd van 20 minuten

1. Druk eenmaal op  .
  - “P100” knippert op het display.
2. Druk opnieuw op  of draai aan  om een magnetronvermogen van 80% te kiezen.
  - “P80” knippert op het display.
3. Druk op  + 30 sec om te bevestigen.
4. Draai aan  om de kooktijd in te stellen totdat “20:00” op het display wordt weergegeven.
5. Druk op  + 30 sec om het kookproces te starten.





**OPMERKING:** Druk op  om het vermogensniveau tijdens het koken te bekijken.

## Snelkoken

- In de stand-by-modus, druk op  + 30 sec om gedurende 30 seconden op een vermogen van 100% te koken. Telkens u op de knop drukt, wordt de kooktijd met 30 seconden verlengd. De maximale kooktijd is 95 minuten.
- In stand-by, draai  tegen de klok in om de kooktijd te kiezen en druk vervolgens op  + 30 sec om op 100% magnetronvermogen te koken.





## Op gewicht ontdooien

De oven kan voedsel op geselecteerd gewicht ontdooien. De ontdooitijd en het vermogenniveau worden automatisch ingesteld eenmaal het gewicht is ingevoerd. Het gewichtsbereik van het bevroren voedsel is van 100g tot 2000g.

1. Druk eenmaal op   .
  - “d01” wordt op het display weergegeven.
2. Draai aan  om het gewenste voedselgewicht te selecteren.
3. Druk op  + **30 sec** om het ontdooiproces te starten.

## Op tijd ontdooien

U kunt het voedsel tevens ontdooien door zelf de ontdooitijd in te voeren.

1. Druk tweemaal op   .
    - “d02” wordt op het display weergegeven.
  2. Draai aan  om de gewenste ontdooitijd in te stellen. De maximale ontdooitijd is 95 minuten.
  3. Druk op  + **30 sec** om het ontdooiproces te starten.
- OPMERKING:** Het ontdooivermogen is P30 en kan niet worden gewijzigd.

## Meerfase koken







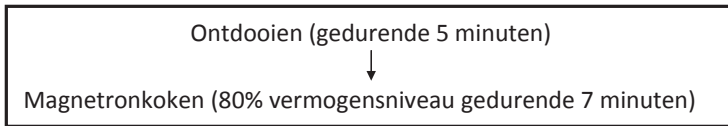

U kunt uw oven tot maximum 2 automatische kookfasen programmeren.

### OPMERKING:

- Het automatisch menu-koken kan niet in het meerfase kookprogramma ingesteld worden.
- Ontdooien kan alleen in de eerste fase worden ingesteld.

Veronderstel dat u het volgend kookprogramma wilt instellen:







1. Druk tweemaal op   .
  - “d02” wordt op het display weergegeven.
2. Draai aan  om de ontdooitijd te selecteren totdat “5:00” op het display wordt weergegeven.
3. Druk eenmaal op  .
4. Druk herhaaldelijk op  of draai aan  om het vermogensniveau te selecteren totdat “P80” wordt weergegeven.
5. Druk op  + 30 sec om te bevestigen.
6. Draai aan  om de kooktijd te selecteren totdat “7:00” wordt weergegeven.
7. Druk op  + 30 sec om het kookproces te starten.

**OPMERKING:** U hoort een piepton na het voltooiën van één kookfase om aan te geven dat de volgende kookfase gestart is.

## Automatisch menu

Voor het voedsel vermeld in de volgende tabel is het niet nodig om het kookvermogen en de tijd te programmeren. Voer de volgende stappen uit:

1. In de stand-bymodus, draai  met de klok mee om het gewenst menu uit onderstaande tabel te selecteren.
2. Druk op  + 30 sec om te bevestigen.
3. Draai aan  om het voedselgewicht te selecteren.
4. Druk op  + 30 sec om het kookproces te starten.

Menu	Gewicht	Display	Vermogen
A1 Opwarmen	200 g	200 g	100%
	400 g	400 g	
A2 Vlees	250 g	250 g	100%
	350 g	350 g	
	450 g	450 g	
A3 Groente	200 g	200 g	100%
	300 g	300 g	
	400 g	400 g	
A4 Pasta	50 (met 450 ml koud water)	50	80%
	100 (met 800 ml koud water)	100	
A5 Aardappel	1 (circa 230 g)	1	100%
	2 (circa 460 g)	2	
	3 (circa 690 g)	3	
A6 Vis	250 g	250 g	80%
	350 g	350 g	
	450 g	450 g	
A7 Drank	1 kopje (circa 120 ml)	1	100%
	2 kopjes (circa 240 ml)	2	
	3 kopjes (circa 360 ml)	3	
A8 Popcorn	50 g	50 g	100%
	100 g	100 g	

**OPMERKING:** Schil de aardappelen en snij deze in 2 of 3 gelijke stukken alvorens te koken.

## Voedsel

### *Verboden voedsel*

Als u een kookmethode met gebruik van microgolven gebruikt, probeer nooit om:

- Voedsel te frituren - Het is niet mogelijk om de temperatuur van de olie of ander vet te regelen - brandgevaar.
- Eieren in hun schaal, hard gekookte eieren met of zonder schaal of slakken te koken of op te warmen - deze kunnen ontploffen.
- Voedsel in hun gesloten (bijv. kastanjes) of harde schil (tomaten, aardappelen, worst) te koken - maak altijd een lange snee.

### *Temperatuur van het voedsel*

De werking van de microgolven zorgt ervoor dat enkel het voedsel wordt verwarmd. Het recipient kan dus koud of koel aanvoelen terwijl het voedsel binnenin gloeiend heet is.

Om risico op brandwonden te voorkomen, roer en controleer de temperatuur voorzichtig alvorens op te dienen - in het bijzonder voor kinderen.

Schud zuigflessen stevig en giet enkele druppels op de achterzijde van uw pols om de temperatuur te controleren.

### *Het te koken voedsel voorbereiden*

Alvorens zuigflessen en potjes op te warmen, verwijder de spenen en deksels.

Dek het voedsel af om:

- gespetter in de ovenruimte te vermijden,
- de etenswaren voldoende vochtig te houden.

### *Vloeistoffen opwarmen*

Tijdens het opwarmen van een vloeistof is het mogelijk dat deze plotseling overstroomt wanneer u het recipient uit het apparaat haalt. Dit komt omdat de temperatuur het kookpunt heeft bereikt en de stoom in de vloeistof blijft zitten totdat deze wordt verstoord.

Om dit effect van superverhitting en risico op brandwonden te vermijden, plaats altijd een plastic lepel in het op te warmen vloeistof.

Een houder kan eenvoudig op magnetron "doorzichtigheid" worden getest.





Plaats de lege houder samen met een glas water op het draaiplateau en schakel de oven gedurende één minuut op het maximum vermogen in.

Na één minuut:

- als het recipient koud is, is deze "doorzichtig" en kan deze voor de magnetron worden gebruikt.
- als het recipient warm of heet aanvoelt, is deze absorberend en mag deze niet in de magnetron worden gebruikt.

## Kindervergrendeling

De kindervergrendeling voorkomt dat de oven ongewild of door kinderen zonder toezicht wordt gebruikt.

- Om de kindervergrendeling in te stellen, druk en houd  ingedrukt totdat u een pieptoon hoort en het slotcontrolelampje () op het display wordt weergegeven. In de vergrendelingsmodus zijn alle knoppen gedeactiveerd.
- Om de kindervergrendeling te annuleren, druk en houd  ingedrukt totdat u een pieptoon hoort en het slotcontrolelampje () van het display verdwijnt.

**OPMERKING:** Deze functie is alleen beschikbaar als de oven niet in werking is.

## REINIGING EN ONDERHOUD

**Schakel het apparaat altijd uit, haal de stekker uit het stopcontact en laat het apparaat tot kamertemperatuur afkoelen voordat u het apparaat reinigt of onderhoudt.**

### Algemeen advies

Een regelmatige reiniging voorkomt vorming van rook en slechte geuren tijdens het koken en voorkomt tevens vonken in de ovenruimte en rond de deurafdichting.

Zorg dat de etensresten of vetten niet in de ovenruimte of op de deurafdichting ophopen.

Zorg dat het microgolfsgeleiderdeksel altijd schoon is. Het ophopen van etensresten of vetten op het deksel, kunnen vonken veroorzaken waardoor uw oven schade kan oplopen. Deze schade wordt niet door de garantie gedekt.

### Ovendeur

Verwijder eventuele etensresten en vetten tussen de deurafdichting en ovenruimte met gebruik van een vochtig doek. Het is belangrijk om deze zone altijd schoon te houden.

## **Binnenwanden**

Verwijder eventuele vetplekken uit de wanden van de ovenruimte met een vochtige doek gedrenkt in water en een mild reinigingsmiddel. Afspoelen en afdrogen met een zachte doek.

De deurafdichting en ovenruimte moeten zeer goed worden schoongemaakt zodat de deur op een correcte manier sluit en vonken tussen de ovenruimte en de deur worden vermeden.

Gebruik geen schurende producten zoals schuursponsjes want deze beschadigen de oppervlakken van de ovenruimte en deur.

## **Maak de oppervlakken alleen schoon met warm zeepwater.**

### **Buitenkant**

Maak de buitenkant van de oven schoon met een vochtige doek.

Gebruik geen schurende producten zoals schuursponsjes die de buitenlaag kunnen beschadigen. Zorg dat er geen water in de ventilatiesleuven binnendringt.

Maak de accessoires schoon met de hand in warm zeepwater.

### **OPGELET:**

Bepaalde microgolfsgeleiderdeksels kunnen tijdens het schoonmaken eenvoudig worden beschadigd. Was de accessoires niet in een afwasmachine.

## **Het schoonmaken van oppervlakken die met voedsel in aanraking komen**

Voor een goede hygiëne, maak het glazen draaiplateau regelmatig schoon, want dit item komt met levensmiddelen in aanraking.

Maak dit item schoon met warm zeepwater en droog grondig.

Als de ovenruimte en deurafdichting niet kraaknet worden gehouden, is er risico op schade door vonken in de ovenruimte die niet door de garantie wordt gedekt.

Schrob de binnenwanden van de oven nooit met scherpe voorwerpen.

### TECHNISCHE GEGEVENS

Nominaal ingangsvermogen (magnetron): 1400W

Nominaal uitgangsvermogen (magnetron): 900W

Spanning: 230V~ 50Hz

Magnetronfrequentie: 2450MHz

Afmetingen (buitenafmetingen): (H) 290 x (B) 495 x (D) 409 mm

Afmetingen (binnenruimte/ afmetingen): (H) 251.5 x (B) 334 x (D) 347.6 mm

Gewicht (ong.): 12.96 kg



Het elektriciteitsverbruik op de standby-stand: 0,8W

De periode waarna de apparatuur automatisch overschakelt op de standby-stand: 20 minuten

## PROBLEEMOPLOSSING

Normale gebeurtenissen	
Magnetronoven verstoort de TV-ontvangst	Tijdens de werking van de magnetronoven kan de radio- en TV-ontvangst verstoord zijn. Deze is gelijk aan de storing die andere kleine elektrische apparatuur, zoals mixers, stofzuigers of ventilatoren, veroorzaken. Dit is normaal.
Gedempt ovenlicht	Tijdens het koken op laag vermogen is het mogelijk dat het ovenlicht gedempt is. Dit is normaal.
Stoomophoping op deur, hete lucht uit ventilatieopeningen	Tijdens het kookproces kan er stoom uit het voedsel komen. De meeste stoom ontsnapt via de ventilatieopeningen. Een deel van de stoom kan zich echter ophopen op bijvoorbeeld de ovendeur. Dit is normaal.
Oven wordt per ongeluk gestart zonder dat er voedsel in de oven aanwezig is.	Het is niet toegestaan om de oven zonder aanwezig voedsel te gebruiken. Dit negeren kan de binnenkant van de oven beschadigen.

Probleem	Mogelijke oorzaak	Oplossing
Oven kan niet worden ingeschakeld.	Snoer is niet juist aangesloten.	Haal de stekker uit het stopcontact en plaats deze terug na 10 seconden.
	Er is iets mis met het stopcontact.	Test het stopcontact door er een ander apparaat op aan te sluiten.
Oven wordt niet heet.	Deur is niet goed dicht.	Sluit de deur op een juiste manier.
Glazen draaiplateau maakt lawaai wanneer oven in werking is.	Rolelement of bodem van oven is vuil.	Zie 'REINIGING EN ONDERHOUD' om de vuile onderdelen schoon te maken.
	Glazen draaiplateau is niet juist geplaatst.	Plaats het glazen plateau op een juiste manier in de oven.

## VERWIJDERING



Als verantwoordelijke handelaar dragen we zorg voor het milieu.

We moedigen u aan om de juiste recyclagesprocedure voor uw apparaat en verpakkingsmateriaal te volgen. Dit draagt bij tot het behoud van de natuurlijke rijkdommen door deze te recyclen zodat zowel de menselijke gezondheid en het milieu worden beschermd.

Gooi dit apparaat en de verpakking weg in overeenstemming met de geldende wetgeving en voorschriften.

Aangezien dit apparaat elektronische componenten bevat moet het apparaat en toebehoren aan het einde van hun levensduur afzonderlijk van het huisafval worden weggegooid.

Neem contact op met uw gemeente voor informatie over afdanking en recycling.

Lever het apparaat in bij het inzamelpunt van uw gemeente voor recycling. Bij sommige inzamelpunten kunt u het apparaat gratis inleveren.

### Hotline Vanden Borre

Dienst naverkoop is bereikbaar op tel.nr. +32 2 334 00 00, van maandag tot zaterdag 8u – 18u.

We verontschuldigen ons voor enig ongemak veroorzaakt door kleine inconsistenties in deze gebruikershandleiding, die kunnen ontstaan door productverbetering of –ontwikkeling.

Etablissements Darty & fils ©,  
 9 Rue des Bateaux-Lavois, 94200 Ivry-sur-Seine, France 05/03/2025  
 Ets.Darty@fnacdarty.com

# Índice

ADVERTENCIAS.....	2
INSTRUCCIONES DE SEGURIDAD IMPORTANTES.....	7
UTENSILIOS DE COCINA.....	8
DESCRIPCIÓN DEL APARATO.....	10
INSTALACIÓN DEL HORNO MICROONDAS.....	11
PANEL DE CONTROL.....	13
UTILIZACIÓN.....	14
General.....	14
Ajuste del reloj.....	14
Temporizador de cocina.....	14
Cocinado en modo microondas.....	15
Cocinado rápido.....	16
Descongelación por peso.....	16
Descongelación por tiempo.....	16
Cocinado en varias etapas.....	17
Menú automático.....	18
Alimentos.....	20
Bloqueo de seguridad para niños.....	21
LIMPIEZA Y MANTENIMIENTO.....	21
ESPECIFICACIONES.....	24
RESOLUCIÓN DE PROBLEMAS.....	24
ELIMINACIÓN.....	25

## ADVERTENCIAS

- ❖ INSTRUCCIONES DE SEGURIDAD IMPORTANTES  
LEA DETENIDAMENTE ESTAS INSTRUCCIONES Y  
CONSERVELAS PARA REFERENCIA EN EL FUTURO.
- ❖ Este aparato está diseñado para ser utilizado en aplicaciones domésticas y similares, tales como:
  - áreas de cocina del personal en tiendas, oficinas y otros entornos de trabajo;
  - casas rurales;
  - por clientes en hoteles, moteles y otros entornos de tipo residencial;
  - Entornos tipo bed and breakfast.
- ❖ Si el cable de alimentación estuviera dañado, deberá ser reemplazado por el fabricante, su servicio técnico o una persona debidamente cualificada para ello con el fin de evitar riesgos innecesarios.
- ❖ ADVERTENCIA: Si la puerta o las juntas de la puerta estuvieran dañadas, no deberá utilizarse el horno hasta que no haya sido reparado por una persona competente.
- ❖ ADVERTENCIA: Será peligroso que las reparaciones o revisiones del aparato que impliquen retirar una cubierta de protección contra exposiciones a la energía de microondas sean realizadas por una persona que no cuente con la debida cualificación.

- ❖ **ADVERTENCIA:** No deberán calentarse líquidos ni otros alimentos en el interior de recipientes herméticos, ya que podrían explotar.
- ❖ Mantenga un espacio mínimo de 30 cm por encima de la superficie superior del horno.
- ❖ Utilice solamente utensilios de cocina que sean apropiados para su uso en hornos microondas.
- ❖ No deje el horno desatendido cuando caliente alimentos en recipientes de plástico o cartón, dado que podrían llegar a incendiarse.
- ❖ El horno microondas está concebido para calentar alimentos y bebidas. El secado de alimentos o ropa y el calentamiento de cojines térmicos, zapatillas, esponjas, prendas mojadas u objetos similares podrían suponer un riesgo de lesiones personales o de incendio.
- ❖ Si se advirtiera la presencia de humo procedente del horno, apáguelo o desenchúfelo de la toma de corriente y mantenga la puerta cerrada para sofocar las llamas.
- ❖ Se podría producir una ebullición tardía al calentar bebidas en el microondas, por lo que se habrá de tener cuidado al manipular el recipiente.
- ❖ Se deberá agitar o remover el contenido de biberones y tarros de alimentos para bebés, así

como verificar su temperatura antes de proceder a su consumición para evitar posibles quemaduras.

- ❖ Los huevos con cáscara o los huevos duros enteros no deberán calentarse nunca en un horno microondas, ya que podrían explotar incluso después de haberlos sacado del horno microondas.
- ❖ Para obtener una información detallada sobre la limpieza de las juntas de la puerta, las cavidades y las partes adyacentes, consulte la sección de "Limpieza y mantenimiento" en las páginas ES-21 y 23.
- ❖ El horno y los restos de alimentos en su interior deberán limpiarse periódicamente.
- ❖ De no mantenerse en las condiciones de limpieza adecuadas, la superficie del horno podría deteriorarse con el tiempo y perjudicar su durabilidad, e incluso conducir a situaciones de peligro.
- ❖ Este horno microondas ha sido diseñado para ser utilizado apoyado sobre sus patas.
- ❖ Este aparato no deberá empotrarse en un mueble ni colocarlo en el interior del mismo.
- ❖ Este aparato es un equipo del grupo 2, clase B.  
Equipo del grupo 2: el grupo 2 incluye todos los equipos ICM en los que la energía en la banda de radiofrecuencia de 9 kHz a 400 GHz es generada

intencionadamente y utilizada —o utilizada localmente— en forma de radiación electromagnética, inductiva y/o acoplamiento capacitivo, ya sea para el tratamiento de materiales, para fines de inspección o análisis, o para la transferencia de energía electromagnética. Los equipos de la clase B son equipos aptos para usarse en entornos domésticos o directamente conectados a una instalación eléctrica de baja tensión que suministre corriente a edificios con fines domésticos.

- ❖ La superficie posterior del aparato deberá colocarse contra la pared.
- ❖ **ADVERTENCIA:** Tanto el aparato como sus elementos accesibles alcanzan una temperatura elevada durante su funcionamiento. Deberá tenerse cuidado para evitar tocar los elementos térmicos. Deberá mantenerse apartado del aparato a cualquier niño menor de 8 años, a menos que esté continuamente vigilado por un adulto.
- ❖ **ADVERTENCIA:** Las partes accesibles del horno podrían ponerse muy calientes durante el uso. Deberán mantenerse alejados a los niños.
- ❖ Este aparato podrá ser utilizado por niños mayores de 8 años y personas con discapacidades físicas, sensoriales o mentales, o que no cuenten con la experiencia o los conocimientos necesarios, si son supervisados o han sido instruidos en el uso apropiado y seguro del aparato y entienden los peligros que conlleva.

Los niños no deberán jugar con este aparato. Las tareas de limpieza y mantenimiento no podrán ser realizadas por niños sin supervisión.

- ❖ Mantenga el aparato y el cable fuera del alcance de los niños menores de 8 años.



- ❖ Las superficies son susceptibles de calentarse durante el uso.
- ❖ El aparato se calienta durante su utilización. Se deberá tener especial cuidado de no tocar los elementos térmicos del interior del horno.
- ❖ No utilice limpiadores abrasivos ni rascadores metálicos para limpiar el cristal de la puerta del horno, ya que podrían arañar o hacer estallar el cristal.
- ❖ No se deberá utilizar un limpiador a vapor.
- ❖ Las superficies accesibles pueden alcanzar temperaturas altas cuando el aparato está en funcionamiento.
- ❖ El enchufe deberá permanecer fácilmente accesible después de instalar el aparato.
- ❖ Después de cada ciclo de cocinado, el ventilador de refrigeración continuará funcionando durante cierto tiempo para garantizar una refrigeración rápida y un funcionamiento seguro del horno.
- ❖ La puerta deberá estar preferiblemente cerrada en todos los modos de cocinado.
- ❖ No cubra la cavidad del horno con papel de aluminio para facilitar su limpieza: el horno

podría sobrecalentarse y causar daños en el revestimiento de esmalte de la cavidad.

- ❖ Los recipientes metálicos para alimentos y bebidas no están permitidos durante la cocción en microondas.
- ❖ El aparato no debe instalarse detrás de una puerta decorativa para evitar el sobrecalentamiento.
- ❖ El aparato no ha sido diseñado para hacerlo funcionar mediante un temporizador externo o un sistema de control remoto ajeno al mismo.

## **INSTRUCCIONES DE SEGURIDAD IMPORTANTES**

- Desenchufe el horno microondas de la toma de corriente cuando no vaya a utilizarlo durante un período de tiempo prolongado.
- El horno microondas no podrá utilizarse con la puerta abierta debido a los interbloques de seguridad incorporados en el mecanismo de la puerta que desactivan las funciones de cocinado cuando se abre la puerta. El funcionamiento del horno de microondas con la puerta abierta podría tener como resultado una exposición peligrosa a la energía de las microondas. Es muy importante no manipular el mecanismo de la puerta.

- No deje que el agua o cualquier otro líquido penetre en el horno a través de las ranuras de ventilación.
- No coloque ningún objeto entre la superficie frontal del horno y la puerta ni deje que se acumule suciedad o restos de productos de limpieza en las superficies de sellado.
- Evite utilizar recipientes con lados rectos y cuellos estrechos.
- Remueva los líquidos antes de volver a introducir el recipiente en el microondas cuando haya transcurrido la mitad del tiempo de calentamiento.
- Después de calentar los alimentos, déjelos reposar unos instantes, remueva o agite el contenido y compruebe cuidadosamente la temperatura antes de consumirlos.

## UTENSILIOS DE COCINA

Los utensilios deberán comprobarse para asegurarse de que son adecuados para su uso en el horno microondas.

### Materiales que se pueden utilizar en el horno microondas

Utensilios	Notas
Plato dorador	Siga las instrucciones del fabricante. La parte inferior del plato dorador deberá estar como mínimo a 5 mm por encima del plato giratorio. El uso inapropiado podría ocasionar la rotura del plato giratorio.
Vajilla	Únicamente adecuada para microondas. Siga las instrucciones del fabricante. No utilice platos agrietados o desconchados.
Tarros de cristal	Acuérdese siempre de quitar la tapa. Utilice únicamente para calentar los alimentos hasta que estén calientes. La mayoría de los tarros de cristal no son resistentes al calor y podrían llegar a romperse.
Cristalería	Use solamente cristalería resistente al calor del horno. Asegúrese de que no tenga adornos metálicos. No utilice platos agrietados o desconchados.
Plato dorador	Siga las instrucciones del fabricante. No cierre con un lazo metálico. Haga pequeñas incisiones para permitir que escape el vapor.
Platos y tazas de papel	Utilice únicamente para cocinar/calentar brevemente. No deje el microondas desatendido mientras esté cocinando.

<b>Papel de aluminio</b>	Utilice para cubrir los alimentos para recalentar y absorber la grasa. Utilice solamente para cocinados breves y siempre bajo supervisión.
<b>Papel encerado</b>	Utilice como recubrimiento para evitar salpicaduras o como envoltura para cocinar al vapor.
<b>Plástico</b>	Únicamente adecuado para microondas. Siga las instrucciones del fabricante. Deberá estar etiquetado "para uso con microondas". Algunos recipientes de plástico se ablandan a medida que empiezan a calentarse los alimentos en su interior. Deberá perforar, ventilar o practicar una incisión en las "bolsas para hervir" y bolsas de plástico cerradas según lo indicado en sus embalajes.
<b>Envoltura de plástico</b>	Únicamente adecuada para microondas. Utilice para cubrir la comida durante el cocinado con el fin de retener la humedad. No permita que el plástico entre en contacto con los alimentos.
<b>Termómetros</b>	Solamente adecuados para microondas (termómetros para carne y dulces).
<b>Papel parafinado</b>	Utilice como recubrimiento para prevenir salpicaduras y retener la humedad.

### **Materiales que no deben utilizarse en un horno microondas**

<b>Utensilios</b>	<b>Notas</b>
<b>Bandeja de aluminio</b>	Podrían producirse arcos eléctricos. Transfiera la comida a platos aptos para uso en microondas.
<b>Envases de cartón con asas metálicas</b>	Envases de cartón con asas metálicas. Podrían producirse arcos eléctricos. Transfiera la comida a platos aptos para uso en microondas.
<b>Utensilios metálicos o con guarniciones metálicas</b>	El metal blindo los alimentos de la energía de microondas. Las decoraciones de metal podrían ocasionar chispas.
<b>Lazos de metal</b>	Podrían causar arcos eléctricos e incluso incendios en el horno.
<b>Bolsas de papel</b>	Podrían causar un incendio en el horno.
<b>Espuma de plástico</b>	La espuma de plástico podría derretirse o contaminar el líquido del interior al exponerse a altas temperaturas.
<b>Madera</b>	La madera se seca en el horno microondas y podría llegar a partirse o agrietarse.

**NOTAS:**

- Deberá tenerse cuidado al retirar utensilios o el plato giratorio de cristal del horno, ya que podrían haber alcanzado una temperatura elevada durante el cocinado.
- Utilice únicamente un termómetro que esté diseñado para su uso en el horno de microondas.
- Asegúrese de que el plato giratorio esté en su lugar cuando ponga el horno en funcionamiento.

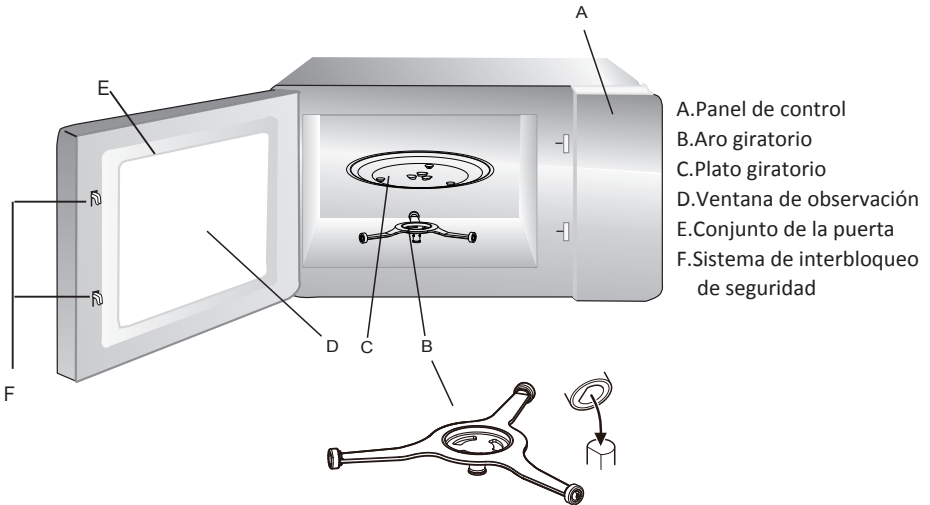
**DESCRIPCIÓN DEL APARATO**

## Plato giratorio

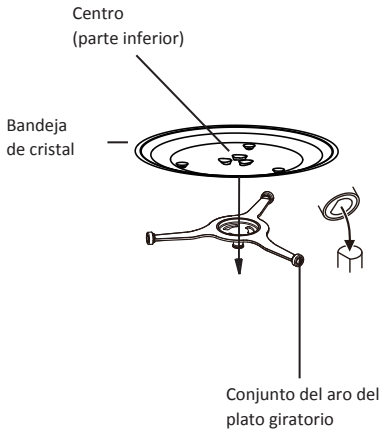

- No coloque nunca la bandeja de cristal boca abajo. Asegúrese de que no haya ningún obstáculo que pueda dificultar el desplazamiento de la bandeja de cristal.
- La bandeja de cristal y el aro giratorio siempre se deberán utilizar durante el cocinado.
- Los alimentos siempre deberán colocarse sobre la bandeja de cristal para el cocinado.
- Si la bandeja de cristal o el aro presentaran grietas o roturas, póngase en contacto con su servicio técnico autorizado más próximo.

## INSTALACIÓN DEL HORNO MICROONDAS

### Preparación

Retire todos los materiales de embalaje y accesorios. Compruebe que no haya daños en el horno (p. ej. abolladuras, puerta rota). No instale el horno microondas si estuviera dañado. Recinto: Retire cualquier película protectora que pudiera haber sobre la superficie del recinto del horno microondas.

**No quite la cubierta de mica de color marrón claro que está sujeta a la parte interior de la cavidad del horno y que protege el magnetrón.**

### Posición

- Elija una superficie plana que tenga suficiente espacio alrededor para permitir la entrada y salida de aire por las ranuras de ventilación.

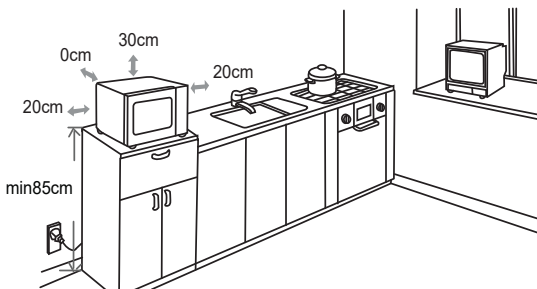

- El horno microondas deberá colocarse sobre una superficie a una altura de más de 85 cm respecto al suelo.
- Deberá dejarse una separación mínima de 20 cm a ambos lados del horno.
- La altura mínima de espacio libre encima de la superficie superior del horno deberá ser de 30 cm.
- No quite las patas de apoyo de la parte inferior del horno.
- El bloqueo de las aberturas de entrada y/o salida de aire podría dañar el horno.
- Coloque el horno lo más lejos posible de aparatos de radio y televisión.
- El funcionamiento del horno microondas podría causar interferencias en la recepción de la señal de radio o televisión.
- Conecte el horno a una toma de corriente estándar con conexión a tierra. Asegúrese de que la tensión y la frecuencia del suministro eléctrico sean idénticas a las indicadas en la etiqueta de especificaciones técnicas del aparato.
- **ADVERTENCIA:** No instale el horno sobre una hornilla de cocina o sobre cualquier otro aparato que genere calor. De instalarse cerca o encima de una fuente de calor, podrían producirse daños en el horno y la garantía que acompaña al aparato quedaría anulada.

## PANEL DE CONTROL

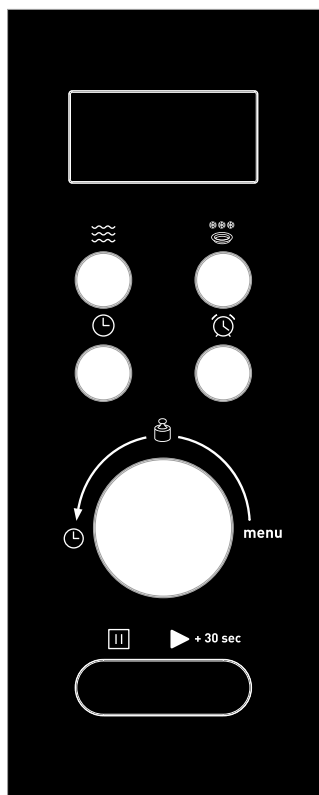

### Microondas

Pulse este botón para establecer el nivel de potencia del microondas.



### Descongelación por peso o tiempo

Pulse este botón para descongelar los alimentos por peso por tiempo.

### Reloj

Pulse este botón para configurar la hora del reloj.

### Temporizador de cocina

Pulse este botón para configurar la hora del temporizador de cocinado.

### / / menu ( mando )

Gire este mando para seleccionar un menú de cocinado automático, o bien para introducir el tiempo o el peso.

### Parar/Borrar

- Pulse este botón para cancelar cualquier configuración efectuada o reiniciar el horno antes de establecer un programa de cocinado.
- Púlselo una sola vez para detener provisionalmente el cocinado o dos veces para cancelarlo totalmente.
- También se utiliza para establecer el bloqueo para niños.



### + 30 sec Iniciar/+30 seg./Confirmar

- Pulse este botón para iniciar un programa de cocinado o para configurar el programa de cocinado rápido.
- Pulse para confirmar el ajuste.





## UTILIZACIÓN

Al enchufar el horno a la red eléctrica, aparecerá "0:00" en la pantalla y se emitirá un pitido.

### General



1. Pulse  una vez para detener temporalmente el cocinado. Podrá reanudarlo de nuevo pulsando  + 30 sec , o pulse  dos veces para cancelar el programa de cocinado.
2. Una vez agotado el tiempo de cocinado seleccionado, el horno emitirá cinco pitidos y volverá al modo en espera.

### Ajuste del reloj

1. Pulse  para configurar el reloj en formato de 24 horas.
  - Los dígitos de las horas parpadearán.
2. Gire  para ajustar los dígitos de las horas (la hora deberá introducirse en el formato de 24 horas).
3. Pulse  ; los dígitos de los minutos parpadearán.
4. Gire  para ajustar los dígitos de los minutos.
5. Pulse  para confirmar el ajuste. El símbolo ":" parpadeará en la pantalla.

**NOTA:** Durante el ajuste del reloj, si pulsa  , el horno volverá al estado anterior.

### Temporizador de cocina

1. Pulse  . La pantalla mostrará "00:00".
2. Gire  para introducir el tiempo correcto. El tiempo máximo de cocinado es de 95 minutos.
3. Pulse  + 30 sec para confirmar el ajuste.
4. Una vez transcurrido el tiempo, el horno sonará cinco veces.







## Cocinado en modo microondas

El tiempo máximo de cocinado es de 95 minutos.

Podrá seleccionar el nivel de potencia deseado pulsando .



Pulse 	Pantalla	Potencia de cocinado
una vez	P100	100%
dos veces	P80	80%
3 veces	P50	50%
4 veces	P30	30%
5 veces	P10	10%

Ejemplo: Selección del 80 % de la potencia para un intervalo de cocinado de 20 minutos.

1. Pulse  una vez.
  - "P100" parpadeará en la pantalla.
2. Pulse  de nuevo o gire  para seleccionar una potencia de microondas del 80 %.
  - "P80" parpadeará en la pantalla.
3. Pulse  + 30 sec para confirmar.
4. Gire  para establecer el tiempo de cocinado hasta que la pantalla muestre "20:00".
5. Pulse  + 30 sec para iniciar el cocinado.



**NOTA:** Podrá comprobar la potencia de cocinado durante el mismo pulsando .

## Cocinado rápido

- En el modo en espera, pulse  + 30 sec para cocinar con un nivel de potencia del 100 % durante 30 segundos.  
Cada vez que pulse el botón, el tiempo de cocinado se incrementará en 30 segundos. El tiempo máximo de cocinado es de 95 minutos.
- En estado de espera, gire  en el sentido contrario de las agujas del reloj para elegir el tiempo de cocinado y, a continuación, pulse  + 30 sec para cocinar con el microondas a un nivel de potencia del 100%.



## Descongelación por peso

Podrá utilizar el horno para descongelar alimentos en función del peso seleccionado. El tiempo de descongelación y el nivel de potencia se establecerán de forma automática una vez introducido el peso de los alimentos a descongelar. El peso de los alimentos congelados podrá variar entre 100 y 2000 g.

1. Pulse  una vez.
  - La pantalla mostrará la indicación "d01".
2. Gire  para seleccionar el peso correspondiente al alimento en cuestión.
3. Pulse  + 30 sec para iniciar la descongelación.

## Descongelación por tiempo

También podrá seleccionar la descongelación de los alimentos introduciendo el tiempo de descongelación por su cuenta.

1. Pulse  dos veces.
  - La pantalla mostrará la indicación "d02".
2. Gire  para seleccionar el tiempo de descongelación deseado. El tiempo de descongelación máximo es de 95 minutos.
3. Pulse  + 30 sec para iniciar la descongelación.

**NOTA:** La potencia utilizada para la descongelación es P30 y no puede cambiarse.

## Cocinado en varias etapas







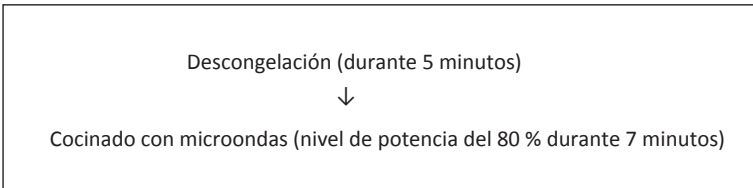

El horno podrá programarse para un máximo de 2 etapas de cocinado automáticas.

### NOTA:

- El cocinado de menú automático no podrán seleccionarse en el programa de cocinado de varias etapas.
- El modo de descongelación solamente podrá seleccionarse en la primera etapa.

Supongamos que desea establecer el siguiente programa de cocinado:







1. Pulse  dos veces.
  - La pantalla mostrará la indicación "d02".
2. Gire  para seleccionar el tiempo de descongelación hasta que la pantalla muestre "5:00".
3. Pulse  una vez.
4. Pulse  repetidamente o gire  para seleccionar el nivel de potencia de microondas hasta que aparezca "P80" en la pantalla.
5. Pulse  + 30 sec para confirmar.
6. Gire  para seleccionar el tiempo de cocinado hasta que se muestre "7:00" en la pantalla.
7. Pulse  + 30 sec para iniciar el cocinado.

**NOTA:** Una vez finalizada una de las etapas de la cocinado, se escuchará un pitido para avisarle de que ha comenzado la etapa siguiente.

## Menú automático

Para los alimentos de la siguiente tabla, no será necesario programar la potencia y el tiempo de cocinado. Lleve a cabo los pasos siguientes:

1. En el modo de espera, gire  en el sentido de las agujas del reloj para seleccionar el menú deseado de la tabla siguiente.
2. Pulse  + 30 sec para confirmar.
3. Gire  para seleccionar el peso correspondiente al alimento en cuestión.
4. Pulse  + 30 sec para iniciar el cocinado.

<b>Menú</b>	<b>Peso</b>	<b>Pantalla</b>	<b>Potencia</b>
A1 Recalentar	200 g	200 g	100%
	400 g	400 g	
A2 Carne	250 g	250 g	100%
	350 g	350 g	
	450 g	450 g	
A3 Verduras	200 g	200 g	100%
	300 g	300 g	
	400 g	400 g	
A4 Pasta	50 (con 450 ml de agua fría)	50	80%
	100 (con 800 ml de agua fría)	100	
A5 Patatas	1 (aprox. 230 g)	1	100%
	2 (aprox. 460 g)	2	
	3 (aprox. 690 g)	3	
A6 Pescado	250 g	250 g	80%
	350 g	350 g	
	450 g	450 g	
A7 Bebidas	1 taza (aprox. 120 ml)	1	100%
	2 tazas (aprox. 240 ml)	2	
	3 tazas (aprox. 360 ml)	3	
A8 Palomitas de maíz	50 g	50 g	100%
	100 g	100 g	

**NOTA:** Pele las patatas y luego córtelas en 2 o 3 trozos iguales antes del cocinado.

## Alimentos

### Alimentos prohibidos

Cuando seleccione un método de cocinado mediante microondas, nunca deberá:

- Freír alimentos: es imposible controlar la temperatura de los aceites y otras grasas. Riesgo de incendio.
- Cocinar o calentar huevos con la cáscara, huevos duros, con o sin la cáscara, o caracoles. Podrían explotar.
- Cocinar alimentos con su cáscara intacta (p. ej., castañas) o con una piel dura (p. ej., tomates, patatas, salchichas). Hágales siempre una rajita.

### Temperaturas de los alimentos

El funcionamiento de un microondas es tal que únicamente calienta los alimentos. Por esta razón, aunque la comida en el interior de un recipiente pueda estar muy caliente, el recipiente podría estar relativamente frío.

Para evitar el riesgo de quemaduras, remueva siempre y compruebe cuidadosamente la temperatura antes de servir, especialmente a los niños.

Agite bien los biberones y vierta unas gotas sobre su muñeca para comprobar la temperatura.

### Preparación de los alimentos para el cocinado

Retire las tetinas, así como las tapas de los biberones y de los potitos, antes de calentarlos en el microondas.

Acuérdese de tapar la comida en los casos siguientes:

- Para evitar cualquier salpicadura sobre la cavidad del horno.
- Para retener suficiente humedad para el cocinado.

### Calentar líquidos

Los líquidos calentados en el microondas podrían derramarse de repente al agarrar el recipiente para sacarlo del microondas. Este fenómeno se debe a que el vapor producido al alcanzar la temperatura de ebullición tiende a quedarse atrapado en el líquido hasta que sufre el más mínimo movimiento.

Para evitar este fenómeno y la posibilidad de sufrir quemaduras, acuédese siempre de introducir una cuchara de plástico en el líquido que desea calentar.

A los recipientes se les puede hacer una prueba muy sencilla para comprobar su "transparencia" a las microondas:



Coloque un recipiente vacío y un vaso de agua en el plato giratorio y ponga el horno microondas en funcionamiento a la potencia máxima durante un minuto.

Una vez transcurrido el minuto:



- Si el recipiente está frío, significará que es "transparente" y que puede utilizarse para cocinar con microondas.
- Si el recipiente está templado o caliente, significará que es absorbente y no deberá utilizar para cocinar con microondas.

### **Bloqueo de seguridad para niños**

La función de bloqueo para niños impide que el horno pueda ponerse en marcha accidentalmente o por los niños cuando no están siendo supervisados.

- Para activar la función de bloqueo para niños, mantenga pulsado  hasta que suene un pitido y el indicador luminoso de bloqueo (  ) aparezca en la pantalla.

En el estado de bloqueo, todos los botones estarán desactivados.

- Para cancelar la función de bloqueo para niños, mantenga pulsado  hasta que suene un pitido y el indicador luminoso de bloqueo (  ) desaparezca de la pantalla.

**NOTA:** Esta función únicamente estará disponible cuando el horno no esté funcionando.

## **LIMPIEZA Y MANTENIMIENTO**

**Antes del efectuar cualquier tarea de limpieza o mantenimiento, desenchufe el horno microondas de la red eléctrica y espere a que se haya enfriado a la temperatura ambiente.**

### **Advertencia general**

La limpieza frecuente del horno microondas evitará la formación de humo y malos olores durante el cocinado, así como la generación de chispas en la cavidad del horno y alrededor de la junta de la puerta.

No deje que se acumulen restos de comida o grasa en la cavidad del horno ni en la junta de la puerta.

Asegúrese de mantener la cubierta de microondas limpia en todo momento. Si se dejaran acumular depósitos de grasa en la cubierta, se podrían producir chispas y daños en el horno, lo cual anularía la garantía.

### **Puerta del horno**

Utilice un paño húmedo para eliminar cualquier resto de alimentos o grasa que pudiera haberse acumulado entre la junta de la puerta y la cavidad del horno, ya que es importante mantener limpia esta zona en todo momento.

### **Paredes interiores**

Elimine las salpicaduras de grasa de las paredes de la cavidad del horno con un paño humedecido con agua y un detergente suave. Enjuague y seque con un paño suave.

Deberá esmerarse en la limpieza de la junta de la puerta y el interior del horno microondas para asegurarse de que la puerta cierre correctamente y no se produzcan chispas entre la cavidad del horno y el conjunto de la puerta.

No utilice productos abrasivos, tales como estropajos, que pudieran dañar las superficies de la cavidad del horno y la puerta.

**Únicamente deberá utilizarse agua jabonosa tibia para limpiar las superficies de acero inoxidable del aparato.**

## **Superficies exteriores**

Utilice un paño húmedo para limpiar la superficie exterior del aparato.

No utilice productos abrasivos, tales como estropajos, que pudieran dañar el acabado de las superficies. Evite por todos los medios que entre agua por las ranuras de ventilación del aparato.

Los accesorios se deberán lavar a mano con agua jabonosa templada.

### **ATENCIÓN:**

Algunas cubiertas de guaias se pueden dañar fácilmente. Tenga cuidado cuando las limpie.

No lave los accesorios en el lavavajillas.

### **Limpieza de superficies que entren en contacto con los alimentos**

Por motivos de higiene, la bandeja de cristal deberá limpiarse con regularidad, dado que es el elemento que puede entrar en contacto con los alimentos con mayor facilidad.

La bandeja deberá limpiarse con agua tibia y líquido lavavajillas y secarse bien a continuación.

Si la cavidad del horno y la junta de la puerta no se mantienen perfectamente limpias, existe el riesgo de dañar el horno microondas e invalidar su garantía debido a las chispas que se puedan producir en su interior.

Nunca raspe las paredes de la cavidad del horno con objetos afilados.

## ESPECIFICACIONES

Potencia nominal de entrada (microondas): 1400 W

Potencia de salida nominal (microondas): 900W

Voltaje: 230 V ~ 50 Hz

Frecuencia de microondas: 2450 MHz

Dimensiones (medidas externas): (Al) 290 x (An) 495 x (Pr) 409 mm

Dimensiones (medidas internas / cavidad): (Al) 251.5 x (An) 334 x (Pr) 347.6 mm

Peso (aprox.): 12.96 kg



El consumo de energía en los modos preparado: 0,8W

El tiempo que ha de transcurrir para que el equipo alcance automáticamente lo modo preparado: 20 minutos

## RESOLUCIÓN DE PROBLEMAS

Fenómenos normales	
El horno microondas interfiere con la recepción de TV	La recepción de la radio y la televisión podría verse afectada cuando el horno microondas esté en funcionamiento. Lo mismo sucede con aquellas interferencias producidas por pequeños electrodomésticos, tales como batidoras, aspiradores o ventiladores eléctricos. Esto es algo normal.
La luz del horno es demasiado tenue	Durante el cocinado con microondas a baja potencia, la luz del horno se podría atenuar. Esto es algo normal.
Se acumula vapor en la puerta del horno y sale aire caliente por las ranuras de ventilación	Los alimentos pueden desprender vapor durante el cocinado. La mayor parte del vapor se escapa por ranuras de ventilación. Aunque también se puede acumular en otros lugares, tales como la puerta del horno. Esto es algo normal.
Funcionamiento accidental del horno sin alimentos en su interior.	Se prohíbe poner en marcha el aparato sin alimentos en su interior. De lo contrario, podría causar daños en el interior del horno.

Problema	Causa probable	Solución
El horno no funciona.	El cable de alimentación no está correctamente enchufado.	Desenchufe el aparato y vuelva a enchufarlo de nuevo después de 10 segundos.
	Hay algún problema con la toma de corriente.	Enchufe otro aparato a la toma de corriente para comprobar su estado.
El horno microondas no calienta.	La puerta no está bien cerrada.	Cierre bien la puerta.
El plato giratorio de cristal hace ruido cuando el horno microondas está en funcionamiento.	El carril del rodillo y la superficie inferior del horno están sucios.	Consulte el capítulo titulado "LIMPIEZA Y MANTENIMIENTO" para limpiar las partes sucias del aparato.
	La bandeja de cristal no está colocada correctamente.	Coloque la bandeja de cristal correctamente.

## ELIMINACIÓN



Somos un distribuidor responsable y nos preocupa el medio ambiente. Por este motivo le pedimos que siga correctamente las instrucciones de eliminación a la hora de desechar el aparato y su material de embalaje. De este modo, contribuirá a la conservación de los recursos naturales y garantizará que se recicla de modo correcto para preservar la salud las personas y el medio ambiente.

Este aparato y su embalaje se deben desechar conforme a la normativa y regulación local. Debido a que el aparato contiene componentes electrónicos, el aparato y sus accesorios no se deben tirar en la basura doméstica al final de la vida útil del aparato.

Consulte a las autoridades locales sobre el modo correcto de eliminación y reciclaje de residuos.

El aparato se debe depositar en un punto local de recogida de residuos para proceder a su reciclaje. En algunos puntos de recogida se aceptan residuos gratuitamente.

Le pedimos disculpas por cualquier problema provocado por pequeñas inconsistencias en estas instrucciones, que podrían ser debidas al proceso de desarrollo y mejora del producto.

Etablissements Darty & fils ©,  
9 Rue des Bateaux-Lavoires, 94200 Ivry-sur-Seine, France 05/03/2025  
Ets.Darty@fnacdarty.com

# Índice

AVISOS.....	2
INSTRUÇÕES IMPORTANTES DE SEGURANÇA.....	7
UTENSÍLIOS DE COZINHA.....	8
DESCRIÇÃO DO APARELHO.....	10
INSTALAÇÃO DO MICROONDAS.....	11
PAINEL DE CONTROLO.....	12
FUNCIONAMENTO.....	13
Geral.....	13
Acertar o relógio.....	13
Temporizador de cozinha.....	13
Cozinhar no microondas.....	13
Cozinhados rápidos.....	14
Descongelar por peso.....	14
Descongelar por tempo.....	15
Cozinhar em várias fases.....	15
Menu automático .....	16
Alimentos.....	17
Bloqueio para crianças.....	18
LIMPEZA E MANUTENÇÃO.....	18
CARACTERÍSTICAS TÉCNICAS.....	20
RESOLUÇÃO DE PROBLEMAS.....	21
ELIMINAÇÃO.....	22

## AVISOS

- ❖ INSTRUÇÕES DE SEGURANÇA IMPORTANTES  
LEIA COM ATENÇÃO E GUARDE PARA FUTURAS  
REFERÊNCIAS!
- ❖ Este aparelho destina-se a ser utilizado em  
aplicações domésticas e similares, tais como:
  - áreas de cozinha do pessoal em lojas,  
escritórios e outros ambientes de trabalho;
  - casas de fazenda;
  - por clientes em hotéis, motéis e outros  
ambientes residenciais;
  - ambientes tipo bed and breakfast.
- ❖ Se o fio da alimentação ficar danificado, deverá  
ser substituído pelo fabricante, o agente de  
reparação ou uma pessoa igualmente qualificada,  
de modo a evitar quaisquer perigos.
- ❖ AVISO: Se a porta ou os vedantes da porta  
estiverem danificados, o microondas não deve  
funcionar até ter sido reparado por uma pessoa  
competente.
- ❖ AVISO: É arriscado para alguém, que não uma  
pessoa competente, executar uma operação de  
manutenção ou reparação que envolva a remoção  
da tampa que protege contra a exposição à  
energia do microondas.
- ❖ AVISO: Líquidos e outros alimentos não devem  
ser aquecidos em recipientes fechados, uma vez  
que podem explodir.

- ❖ Mantenha um espaço livre, no mínimo, de 30 cm por cima do microondas.
- ❖ Use apenas utensílios adequados para serem usados no microondas.
- ❖ Ao aquecer alimentos em recipientes de plástico ou papel, vigie o microondas, devido à possibilidade de ignição.
- ❖ O microondas foi criado para aquecer comida e bebidas. A secagem de comida ou de roupa e o aquecimento de almofadas, chinelos, esponjas, panos húmidos ou artigos semelhantes pode dar origem ao risco de lesões, ignição ou fogo.
- ❖ Se vir fumo, desligue o aparelho ou retire a ficha da tomada e mantenha a porta fechada para abafar quaisquer chamas.
- ❖ O aquecimento de bebidas no microondas pode dar origem a uma ebulição eruptiva retardada, portanto tenha cuidado ao manusear o recipiente.
- ❖ O conteúdo dos biberões e frascos de comida de bebé devem ser mexidos ou agitados e a temperatura verificada antes do consumo, de forma a evitar queimaduras.
- ❖ Ovos com a casca e ovos cozidos não devem ser aquecidos no microondas, uma vez que podem explodir, mesmo depois do aquecimento do microondas ter terminado.

- ❖ Para mais detalhes acerca da limpeza dos vedantes das portas, cavidades e partes adjacentes, consulte a secção "Limpeza e Manutenção" nas páginas PT-18 e 20.
- ❖ O microondas deve ser limpo regularmente e quaisquer depósitos de alimentos devem ser removidos.
- ❖ A falta de limpeza do microondas pode dar origem à deterioração da superfície, que pode afetar de forma adversa a vida do aparelho e resultar numa situação de risco.
- ❖ O microondas foi criado para ser usado sem suportes.
- ❖ O aparelho não pode ser colocado dentro de um compartimento.
- ❖ Este aparelho é um equipamento da Classe B do Grupo 2 Equipamento do Grupo 2: o grupo 2 contém todo o equipamento de radiofrequência ISM em que a energia de radiofrequência no intervalo de frequência de 9 kHz a 400 GHz é gerada e usada deliberadamente ou usada apenas localmente, na forma de radiação eletromagnética, conexão indutiva e/ou capacitiva, para o tratamento de material, para efeitos de inspeção/análise, ou para transferência de energia eletromagnética. O equipamento de Classe B é um equipamento adequado para utilização em locais em ambientes residenciais e em estabelecimentos diretamente ligados a uma rede de fornecimento de energia de baixa tensão que abastece edifícios usados para fins domésticos.
- ❖ A superfície traseira do aparelho deve ser colocada contra uma parede.

- ❖ AVISO: O aparelho e as partes acessíveis ficam quentes durante a utilização. Deverá ter cuidado para evitar tocar nos elementos de aquecimento. As crianças com menos de 8 anos de idade deverão ser mantidas afastadas, a não ser que sejam constantemente supervisionadas.
- ❖ AVISO: As partes acessíveis podem ficar quentes durante a utilização. As crianças pequenas deverão ser mantidas afastadas.
- ❖ Este aparelho pode ser usado por crianças com mais de 8 anos de idade e pessoas com capacidades físicas, sensoriais ou mentais reduzidas, ou falta de experiência e conhecimentos, se forem supervisionadas e ensinadas quanto à utilização do aparelho de um modo seguro, e compreenderem os perigos envolvidos. As crianças não deverão brincar com o aparelho. A limpeza e manutenção não deverão ser feitas por crianças sem supervisão.
- ❖ Mantenha o aparelho e o fio for a do alcance de crianças com menos de 8 anos.
- ❖  As superfícies podem ficar quentes durante a utilização.
- ❖ Durante a utilização, o aparelho fica quente. Deverá ter cuidado para evitar tocar nos elementos de aquecimento dentro do forno.

- ❖ Não use produtos de limpeza abrasivos nem raspadores de metal afiados para limpar o vidro da porta do microondas, pois estes podem riscar a superfície, o que pode dar origem a quebras do vidro.
- ❖ Não use um vaporizador.
- ❖ A temperatura das superfícies acessíveis pode ser elevada quando o aparelho estiver a funcionar.
- ❖ A ficha tem de permanecer facilmente acessível após a instalação do aparelho.
- ❖ Após cada ciclo de cozedura, a ventoinha de arrefecimento continua a funcionar durante algum tempo para permitir o arrefecimento rápido e o funcionamento seguro do microondas.
- ❖ De preferência, a porta deve ser fechada em todos os modos de confeção.
- ❖ Não cubra a cavidade do microondas com folha de alumínio para facilitar a limpeza: O microondas pode sobreaquecer e o revestimento de esmalte pode ficar danificado.
- ❖ O aparelho não foi criado para ser utilizado através de um temporizador externo ou um sistema de controlo remoto em separado.
- ❖ Recipientes metálicos para alimentos e bebidas não são permitidos durante a cozedura no microondas.  
O aparelho não deve ser instalado atrás de uma porta decorativa para evitar o superaquecimento.

## INSTRUÇÕES IMPORTANTES DE SEGURANÇA

- Quando não usar o microondas durante um longo período de tempo, desligue-o da alimentação. Para isso, retire a ficha da tomada.
- O microondas não pode ser utilizado com a porta aberta, devido aos bloqueios de segurança incorporados no mecanismo da porta, que desligam as funções de cozedura quando a porta está aberta. Utilizar o microondas com a porta aberta pode dar origem a uma exposição nociva à energia das microondas. É importante não alterar o mecanismo da porta.
- Não permita que água nem qualquer outro líquido entrem no microondas através das ranhuras de ventilação.
- Não coloque qualquer objeto entre a parte dianteira do microondas e a porta, nem permita a acumulação de sujidade ou resíduos de limpeza nas superfícies vedantes.
- Evite usar recipientes com lados retos com pescoços estreitos.
- Mexa qualquer líquido antes de voltar a colocar o recipiente no microondas a meio do tempo de aquecimento.
- Após o aquecimento, permita sempre um tempo para assentar, mexa ou bata o conteúdo e verifique cuidadosamente a temperatura antes do consumo.

## UTENSÍLIOS DE COZINHA

Os utensílios deverão ser verificados, para se certificar de que são adequados para irem ao microondas.

### Materiais que pode usar no microondas

Utensílios	Notas
<b>Prato de escurecimento</b>	Siga as instruções do fabricante. O fundo do prato de escurecimento deve estar a, pelo menos, 5 mm acima da plataforma rotativa. O uso incorreto pode provocar a quebra da plataforma rotativa.
<b>Frascos de vidro</b>	Retire sempre a tampa. Use apenas para aquecer alimentos até estarem ligeiramente mornos. A maioria dos frascos de vidro não é resistente ao calor e pode partir.
<b>Loiça de vidro</b>	Apenas loiça de vidro resistente ao calor. Certifique-se de que não têm bordos metálicos. Não use pratos rachados ou lascados.
<b>Sacos de cozedura no microondas</b>	Siga as instruções do fabricante. Não feche com fio de metal. Faça furos para o vapor sair.
<b>Pratos de papel e chávenas</b>	Use apenas para cozinhados breves e aquecimento. Não deixe o microondas sem supervisão enquanto cozinha.
<b>Toalhas de papel</b>	Use para cobrir alimentos para reaquecimento e absorver a gordura. Use com supervisão apenas por um período de confeção breve.
<b>de pergaminho Papel</b>	Use como cobertura para evitar salpicos ou invólucro para vapor.
<b>Plástico</b>	Apenas de uso seguro no microondas. Siga as instruções do fabricante. Deve ter uma etiqueta a indicar "Seguro para microondas". Alguns recipientes de plástico amaciam à medida que os alimentos no seu interior aquecem. Os "sacos para ebulição" e sacos de plástico fechados hermeticamente devem ser furados, perfurados ou ventilados, conforme indicado na embalagem.
<b>Invólucro de plástico</b>	Apenas de uso seguro no microondas. Use para cobrir alimentos durante a cozedura para reter a humidade. Não permita que o invólucro de plástico toque nos alimentos
<b>Termómetros</b>	Apenas para uso no microondas (termómetros de carne e de doces).
<b>Papel de cera</b>	Use como cobertura para evitar salpicos e reter humidade.

## Materiais a serem evitados no microondas

Utensílios	Notas
<b>Bandeja de alumínio</b>	Pode provocar fusão. Transfira os alimentos para um prato adequado ao microondas.
<b>Cartão com pega de metal</b>	Pode provocar fusão. Transfira os alimentos para um prato adequado ao microondas.
<b>Metal ou utensílios de metal</b>	O metal protege os alimentos da energia do microondas. O bordo de metal pode provocar fusão.
<b>Fios de metal</b>	Podem provocar fusão e incêndio no microondas.
<b>Sacos de papel</b>	Podem provocar um incêndio no microondas.
<b>Espuma de plástico</b>	A espuma de plástico pode derreter ou contaminar o líquido no interior quando exposta a altas temperaturas.
<b>Madeira</b>	A madeira irá secar quando usada no microondas e pode rachar.

### NOTAS:

- Tenha cuidado quando retirar utensílios ou a plataforma de vidro, pois estes podem ficar quentes durante a cozedura.
- Use apenas um termómetro que tenha sido criado para ser usado no microondas.
- Certifique-se de que a plataforma está no respetivo lugar quando utilizar o microondas.

## DESCRIÇÃO DO APARELHO

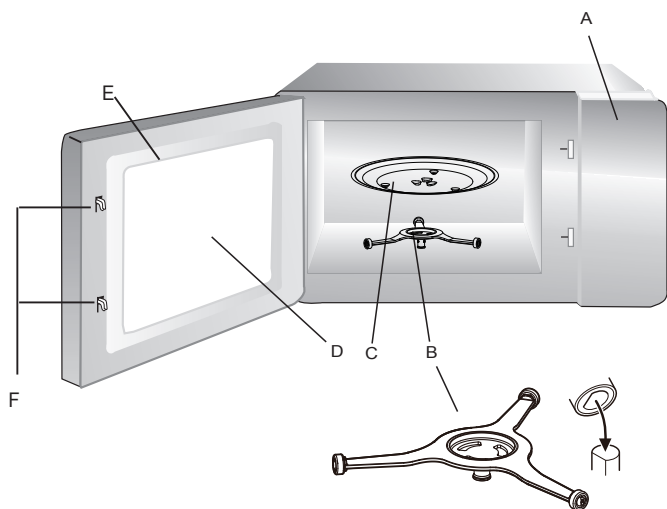

- A. Painel de controlo
- B. Anel da plataforma rotativa
- C. Plataforma rotativa
- D. Janela para observação
- E. Conjunto da porta
- F. Sistema de bloqueio de segurança

### Plataforma rotativa

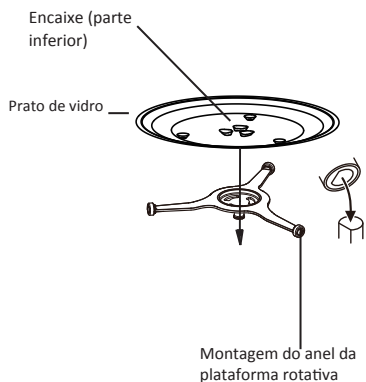

- Nunca coloque o prato de vidro ao contrário. O prato de vidro nunca deve ser restrito.
- Tem de usar tanto o prato de vidro como o anel da plataforma rotativa durante a confeção.
- Todos os alimentos e recipientes de alimentos são sempre colocados no prato de vidro para serem cozinhados.
- Se o prato de vidro ou o anel da plataforma rotativa racharem ou partirem, contacte o serviço de assistência autorizado mais próximo.

# INSTALAÇÃO DO MICROONDAS

## Preparação

Retire todo o material de empacotamento e acessórios. Examine o microondas para verificar se existem danos, como amolgaduras ou uma porta partida. Não instale o microondas se estiver danificado.

Estrutura: Retire a película protetora na superfície da estrutura do microondas.

**Não retire a cobertura de mica ligeiramente castanha anexa ao interior da cavidade do microondas, para proteger o magnetron.**

## Posição

- Selecione uma superfície plana que forneça espaço suficiente para as entradas e saídas de ventilação.

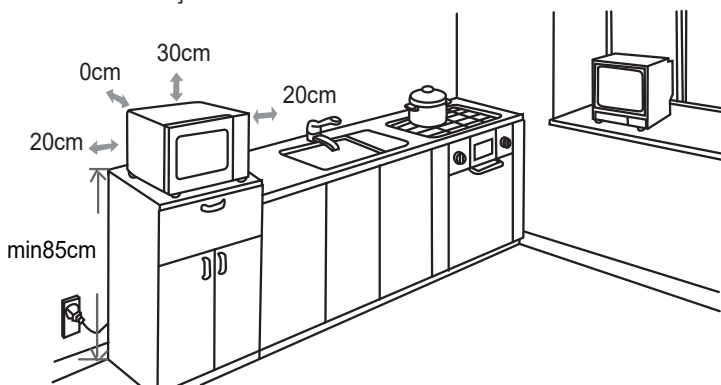

- O microondas tem de ser colocado numa superfície com uma altura superior a 85 cm acima do chão.
- É necessário um espaço mínimo de 20 cm em ambos os lados do microondas.
- A altura mínima do espaço livre acima da superfície superior do microondas são 30 cm.
- Não remova os pés do fundo do microondas.
- Bloquear as aberturas de entrada e saída de ar pode danificar o microondas.
- Coloque o microondas o mais afastado possível de rádios e TV.
- O funcionamento do microondas pode provocar interferência na recepção do seu rádio ou TV.
- Ligue o seu microondas a uma tomada doméstica convencional. Certifique-se de que a tensão e a frequência coincide com a indicada na etiqueta das especificações.
- AVISO: Não instale o microondas sobre uma área onde se fazem cozinhados ou onde existam outros aparelhos que produzam calor. Se instalado perto ou sobre uma fonte de calor, o microondas pode ficar danificado e a garantia pode ser anulada.

## PAINEL DE CONTROLO

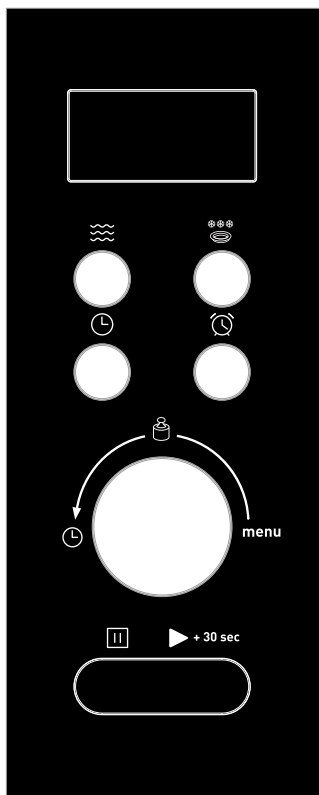

### Microondas

Prima este botão para definir o nível de potência do microondas.



### Descongelar por peso ou tempo

Prima este botão para descongelar comida por peso ou tempo.



### Relógio

Prima este botão para definir a hora do relógio.



### Temporizador de cozinha

Prima este botão para definir a hora do temporizador de cozinha.



### / / menu ( disco)

Rode este disco para selecionar menus automáticos ou selecionar o tempo ou o peso.



### Parar / Apagar

- Prima este botão para cancelar as definições ou reiniciar o microondas antes de escolher um programa de confeção.
- Toque uma vez para parar temporariamente de cozinhar, ou duas vezes para cancelar a confeção por completo.
- Também pode ser usado para escolher o bloqueio para crianças.





### + 30 sec Início /+30 Seg./Confirmar

- Prima este botão para iniciar um programa de confeção ou escolher um programa de confeção rápida.
- Prima para confirmar as definições.





## FUNCIONAMENTO

Quando o microondas for ligado, o visor apresenta "0:00" e ouvirá um som.

### Geral



1. Prima uma vez  para parar temporariamente a confeção, e pode continuar a cozinhar premindo  + 30 sec , ou prima  duas vezes para cancelar o programa de confeção.
2. Após o tempo de confeção ter decorrido, o microondas emite cinco sons e volta ao estado inativo.

### Acertar o relógio

1. Prima  para acertar o relógio num ciclo de 24 horas.
  - Os dígitos das horas começam a piscar.
2. Rode  para ajustar os números das horas. As horas inseridas devem respeitar o intervalo de 24 horas.
3. Prima  . Os dígitos dos minutos começam a piscar.
4. Rode  para acertar os minutos.
5. Prima  para confirmar o acerto. ":" pisca no visor.

**NOTA:** Durante o acerto do relógio, se premir  , o microondas volta ao estado anterior.

### Temporizador de cozinha

1. Prima  . O visor indicará "00:00".
2. Rode  para inserir o tempo correto. O tempo de confeção máximo é de 95 minutos.
3. Prima  + 30 sec para confirmar o acerto.
4. Quando o tempo escolhido tiver decorrido, o aviso sonoro toca 5 vezes.







### Cozinhar no microondas

O tempo de confeção máximo é de 95 minutos.

Pode seleccionar um nível de potência premindo .



Premir 	Visor	Potência de confeção
Uma vez	P100	100%
Duas vezes	P80	80%
3 vezes	P50	50%
4 vezes	P30	30%
5 vezes	P10	10%

Exemplo: Escolha uma potência de 80% para cozinhar durante 20 minutos.

1. Prima .
  - "P100" pisca no visor.
2. Prima de novo  ou rode  para escolher 80% de potência do microondas.
  - "P80" pisca no visor.
3. Prima  + **30 sec** para confirmar.
4. Rode  para definir o tempo de confeitão, até que "20:00" seja apresentado no visor.
5. Prima  + **30 sec** para iniciar a confeitão.



**NOTA:** Pode verificar a potência da confeitão durante a mesma, premindo .

## Cozinhados rápidos

- No estado inativo, prima  + **30 sec** para cozinhar com o nível de potência de 100% durante 30 segundos.
- Sempre que premir este botão, o tempo de confeitão aumenta 30 segundos. O tempo de confeitão máximo é de 95 minutos.
- No estado inativo, rode  no sentido inverso ao dos ponteiros do relógio para escolher o tempo de confeitão, depois prima  + **30 sec** para cozinhar com a potência do microondas a 100%.



## Descongelar por peso

Pode usar o microondas para descongelar comida com base no peso selecionado. O tempo de descongelação e o nível de potência são escolhidos automaticamente quando o peso for inserido. O peso da comida congelada varia dos 100g aos 2000g.

1. Prima .
  - "d01" será apresentado no visor.
2. Rode  para seleccionar o peso desejado dos alimentos.
3. Prima  + **30 sec** para iniciar a descongelação.

## Descongelar por tempo

Também pode escolher descongelar a comida inserindo o tempo de descongelação.

1. Prima duas vezes  .  
• "d02" será apresentado no visor.
2. Rode  para escolher o tempo de descongelação. O tempo de descongelação máximo é de 95 minutos.
3. Prima  + 30 sec para iniciar a descongelação.

**NOTA:** A potência de descongelação é P30 e não pode ser alterada.

## Cozinhar em várias fases







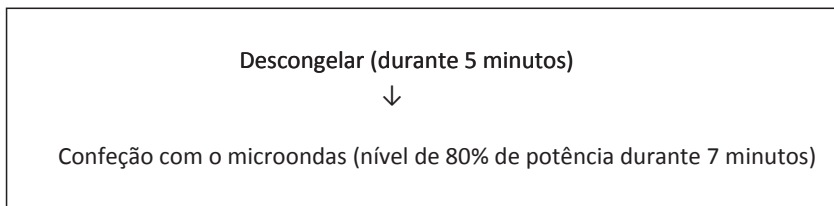

O seu microondas pode ser programado para até 2 sequências de confeção automática.

### NOTA:

- A pré-aquecimento automáticos não podem ser selecionados no programa de confeção em várias fases.
- A descongelação só pode ser escolhida na primeira fase.

Imaginemos que deseja definir o seguinte programa de confeção:







1. Prima duas vezes  .  
• "d02" será apresentado no visor.
2. Rode  para seleccionar o tempo de descongelação, até que "5:00" seja apresentado no visor.
3. Prima  .
4. Prima repetidamente  ou rode  para seleccionar o nível de potência do microondas até que "P80" seja apresentado.
5. Prima  + 30 sec para confirmar.
6. Rode  para seleccionar o tempo de confeção até que "7:00" seja apresentado.
7. Prima  + 30 sec para iniciar a confeção.

**NOTA:** Quando uma fase de confeção terminar, ouvirá um som a indicar que começou a fase seguinte da confeção.

## Menu automático

Para a comida na tabela seguinte, não é necessário programar a potência nem o tempo de cozedura. Efetue os seguintes passos:

1. No estado inativo, rode  no sentido dos ponteiros do relógio para selecionar o menu desejado a partir da tabela apresentada em baixo.
2. Prima  + 30 sec para confirmar.
3. Rode  para selecionar o peso dos alimentos.
4. Prima  + 30 sec para iniciar a confeção.

Menu	Peso	Visor	Potência
A1 Reaquecer	200 g	200 g	100%
	400 g	400 g	
A2 Carne	250 g	250 g	100%
	350 g	350 g	
	450 g	450 g	
A3 Vegetais	200 g	200 g	100%
	300 g	300 g	
	400 g	400 g	
A4 Massa	50 (com 450 ml de água fria)	50	80%
	100 (com 800 ml de água fria)	100	
A5 Batatas	1 (cerca de 230 g)	1	100%
	2 (cerca de 460 g)	2	
	3 (cerca de 690 g)	3	
A6 Peixe	250 g	250 g	80%
	350 g	350 g	
	450 g	450 g	
A7 Bebidas	1 chávena (cerca de 120 ml)	1	100%
	2 chávenas (cerca de 240 ml)	2	
	3 chávenas (cerca de 360 ml)	3	
A8 Pipocas	50 g	50 g	100%
	100 g	100 g	

**NOTA:** Descasque as batatas e corte-as em 2 ou em 3 partes iguais antes da confeção.

## Alimentos

### Alimentos proibidos

Se escolher um método de confeitura utilizando microondas, nunca deverá:

- Tentar fritar comida. É impossível controlar a temperatura do óleo e de outras gorduras. Existe o risco de incêndio.
- Tentar cozinhar ou aquecer ovos dentro da casca, ovos cozidos com ou sem casca ou caracóis. Estes podem explodir.
- Tentar confeccionar comida com casca intacta (como castanhas) ou pele dura (tomates, batatas, salsichas). Faça sempre um corte.

### Temperaturas da comida

A ação das microondas é tal que apenas a comida é aquecida. Assim, o recipiente pode permanecer frio ou fresco enquanto a comida que ele contém está a ferver.

Para evitar riscos de queimaduras, mexa sempre e verifique a temperatura cuidadosamente antes de servir, especialmente a crianças.

Agite bem os biberões e tente algumas gotas nas costas do seu pulso para verificar a temperatura.

### Preparar comida para cozinhar

Antes de aquecer biberões ou pequenos boiões, retire as tetinas e as tampas.

Lembre-se de cobrir a comida, de modo a;

- Evitar salpicos na cavidade do microondas,
- Manter a humidade suficiente para cozinhar.

### Aquecer líquidos

Quando aquecer líquidos, pode ocorrer um transbordo repentino quando pegar no recipiente para o retirar do aparelho. Na verdade, quando a temperatura atinge o ponto de ebulição, o vapor tende a ficar preso no líquido até ser perturbado.

Para evitar este efeito de sobreaquecimento e o conseqüente risco de queimaduras, coloque sempre uma colher de plástico no líquido a ser aquecido.

Um recipiente pode ser facilmente testado quanto à "transparência" do microondas:





Coloque o recipiente vazio na plataforma rotativa juntamente com um copo de água e ligue o microondas durante um minuto à potência máxima.

Passado um minuto:

- Se o recipiente estiver frio, é "transparente" e pode ser utilizado para confeccionar no microondas.
- Se o recipiente estiver quente ou a ferver, é absorvente e não pode ser utilizado para cozinhar no microondas.

## Bloqueio para crianças

O bloqueio para crianças evita que o microondas seja utilizado sem intenção ou por crianças sem supervisão.

- Para escolher o bloqueio para crianças, prima e mantenha premido  até ouvir um som e o indicador luminoso de bloqueio (  ) ser apresentado no visor. No estado bloqueado, todos os botões são desativados.
- Para cancelar o bloqueio para crianças, prima e mantenha premido  até ouvir um som e o indicador luminoso de bloqueio (  ) desaparecer do visor.

**NOTA:** Esta função só está disponível quando o microondas não estiver a ser utilizado.

## LIMPEZA E MANUTENÇÃO

**Antes de efetuar qualquer limpeza ou manutenção, desligue o microondas da alimentação e deixe-o arrefecer até à temperatura ambiente.**

### Conselho geral

Uma limpeza frequente evita a formação de fumo ou maus odores durante a cozedura e também faíscas na cavidade do microondas e em redor do vedante da porta.

Não permita que depósitos de comida ou de gordura se acumulem no interior da cavidade do microondas ou no vedante da porta.

Certifique-se de que a cobertura da guia de onda é mantida constantemente limpa. Caso permita que depósitos de comida ou de gordura se acumulem na cobertura, irão aparecer faíscas que podem danificar o seu microondas e invalidar a garantia.

### Porta do microondas

Retire quaisquer depósitos de comida ou de gordura entre o vedante da porta e a cavidade do microondas com um pano ligeiramente embebido em água. É importante manter sempre esta área limpa.

### **Paredes interiores**

Remova qualquer respingo de graxa das paredes da cavidade do forno usando um pano úmido embebido em água e um detergente neutro. Lave e seque com um pano macio.

O vedante da porta e a cavidade do microondas têm de ser bem limpos, para garantir que a porta fecha bem e para evitar faíscas entre a cavidade do microondas e o conjunto da porta.

Não use produtos abrasivos, como esfregões que possam danificar as superfícies da cavidade do microondas e a porta.

**Use apenas água quente e detergente para limpar as superfícies de aço inoxidável.**

### **Superfícies exteriores**

Para limpar a superfície exterior, use um pano ligeiramente embebido em água.

Evite usar produtos abrasivos, como esfregões, que possam danificar as superfícies cosméticas. Certifique-se de que a água não entra nas ranhuras de ventilação.

Os acessórios deverão ser lavados com água quente e detergente à mão.

## **CUIDADO:**

Algumas coberturas de guia de onda podem ser facilmente danificadas. Tenha cuidado durante a limpeza.

Não lave os acessórios na máquina de lavar loiça.

## **Limpar superfícies que entram em contacto com a comida**

Por razões de higiene, o prato de vidro deverá ser limpo regularmente, pois pode entrar em contacto com a comida.

Deverá ser limpo com água quente e detergente e depois bem seco.

Se o interior da cavidade do microondas e o vedante da porta não forem mantidos perfeitamente limpos, existe o perigo de danos devido às faíscas no interior da cavidade do microondas, invalidando a garantia.

Nunca raspe as paredes da cavidade do microondas com objetos afiados.

## **CARACTERÍSTICAS TÉCNICAS**

Entrada nominal (microondas): 1400W

Potência de saída nominal (microondas): 900W

Voltagem: 230V~ 50Hz

Frequência do microondas: 2450MHz

Dimensões (dimensões exteriores): (A) 290 x (C) 495 x (P) 409 mm

Dimensões (dimensões da cavidade / interiores): (A) 251.5 x (C) 334 x (P) 347.6 mm

Peso (aprox.): 12.96 kg

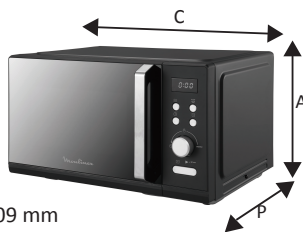

O consumo energético o modo de espera: 0,8W

O período após o qual o equipamento atinge automaticamente o modo de espera: 20 minutos

## RESOLUÇÃO DE PROBLEMAS

Fenómeno normal	
O microondas interfere com a recepção da TV.	A recepção de rádio e TV pode ser afetada quando o microondas estiver a ser utilizado. Assemelha-se à interferência de pequenos aparelhos elétricos, como a batedeira, o aspirador e a ventoinha elétrica. Isso é normal.
Luz do microondas impercetível.	Durante a confeção a baixa potência no microondas, a luz do microondas pode tornar-se impercetível. Isso é normal.
Vapor acumulado na porta, ar quente a sair pelas aberturas de ventilação	Nos cozinhados, é possível que os alimentos libertem vapor. Grande parte do vapor sai pelas ranhuras de ventilação. Mas algum pode acumular em locais como a porta do microondas. É normal.
O microondas começou a funcionar acidentalmente sem alimentos no interior.	É proibido a unidade funcionar sem alimentos no interior. Não respeitar estas instruções pode danificar o interior do forno.

Problema	Possíveis causas	Solução
O microondas não começa a funcionar.	O fio da alimentação não está bem ligado.	Retire a ficha da tomada e volte a inseri-la passados 10 segundos.
	Há algo de errado com a tomada.	Teste a tomada, ligando outro aparelho nela.
O microondas não aquece.	A porta não está devidamente fechada.	Feche bem a porta.
O prato rotativo de vidro faz barulho quando o microondas funciona.	Suporte do rolo e fundo do microondas sujos.	Consulte a secção "Limpeza e manutenção" para limpar as partes sujas.
	O prato de vidro não foi posicionado corretamente.	Coloque o prato de vidro corretamente.

## ELIMINAÇÃO



Como retalhista responsável, preocupamo-nos com o ambiente.

Como tal, aconselhamos que cumpra os procedimentos adequados para eliminação do aparelho e dos respectivos materiais de embalagem. Dessa forma, irá ajudar a conservar recursos naturais e assegurar que são reciclados de uma forma que protege a saúde e o ambiente.

Deve eliminar este aparelho e a sua embalagem de acordo com a legislação e regulamentação locais.

Dado que este aparelho contém componentes eletrónicos, o produto e os seus acessórios devem ser eliminados separadamente do lixo doméstico quando atingirem o fim da sua vida útil.

Contacte as autoridades locais para obter informações acerca da eliminação e reciclagem.

O aparelho deve ser transportado para o ponto de recolha local, para reciclagem. Alguns pontos de recolha aceitam os aparelhos sem encargos.

Pedimos desculpa por qualquer inconveniente provocado por pequenas inconsistências nestas instruções, as quais poderão ser resultado do melhoramento e desenvolvimento do produto.

Etablissements Darty & fils ©,

9 Rue des Bateaux-Lavoires, 94200 Ivry-sur-Seine, France 05/03/2025

Ets.Darty@fnacdarty.com

# INDICE

AVVERTENZE .....	02
IMPORTANTI ISTRUZIONI DI SICUREZZA .....	09
UTENSILI DA CUCINA .....	10
DESCRIZIONE DELL'APPARECCHIO .....	10
INSTALLAZIONE DEL FORNO A MICROONDE .....	10
PANNELLO DI CONTROLLO .....	14
FUNZIONAMENTO .....	15
Generali .....	15
Impostazione dell'orologio .....	15
Timer di cottura .....	15
Cottura a microonde .....	15
Cottura rapida .....	16
Scongelamento in base al peso .....	16
Scongelamento in base al tempo .....	17
Una volta girati gli alimenti, premere XX per riprendere lo scongelamento. ....	17
Menu Auto .....	18
Blocco bambini .....	19
Alimenti .....	19
PULIZIA E MANUTENZIONE .....	20
SPECIFICHE TECNICHE .....	21
RISOLUZIONE DEI PROBLEMI .....	22
SMALTIMENTO .....	23

**IMPORTANTI ISTRUZIONI PER LA SICUREZZA  
LEGERLE ATTENTAMENTE E CONSERVARLE PER  
RIFERIMENTO FUTURO.**

**ATTENZIONE**

- L'elettrodomestico è stato progettato per essere usato esclusivamente in ambienti domestici e situazioni simili come ad esempio:
  - cucine per il personale in negozi, uffici e altri ambienti di lavoro;
  - agriturismi
  - camere di hotel, motel e altre strutture alberghiere;
  - bed and breakfast e ambienti simili.
- Questo apparecchio può essere utilizzato da bambini di età pari o superiore a 8 anni e da persone con ridotte capacità fisiche, sensoriali o mentali o prive di esperienza e conoscenza, solo se sorvegliati o istruiti su come usare l'apparecchio in sicurezza e se comprendono i pericoli connessi. I bambini non devono giocare con il prodotto. Le operazioni di pulizia e manutenzione non devono essere effettuate da bambini senza supervisione.

- Per evitare ogni rischio, se il cavo di alimentazione è difettoso deve essere sostituito dal costruttore, dal suo centro di assistenza o da un tecnico qualificato.
- **AVVERTENZA** Se lo sportello o i giunti dello sportello sono danneggiati, il forno non deve essere utilizzato finché non è stato riparato da un tecnico qualificato.
- **AVVERTENZA** Ogni intervento che richiede la rimozione del coperchio, causando l'esposizione dannosa ai raggi microonde, deve essere affidata a un tecnico qualificato.
- **AVVERTENZA** Liquidi e altri alimenti non devono essere riscaldati in contenitori sigillati, poiché potrebbero esplodere.
- Mantenere uno spazio libero minimo di 30 cm sopra la superficie superiore del forno.
- Utilizzare esclusivamente utensili adatti all'utilizzo con un forno a microonde.
- I contenitori metallici per cibi e bevande non sono ammessi durante la cottura a microonde.
- Durante il riscaldamento in contenitori di plastica o carta, controllare regolarmente gli alimenti in cottura per evitare rischi di incendio.
- Questo forno a microonde è stato progettato per

riscaldare alimenti o bevande. Se si usa il forno per seccare alimenti o asciugare indumenti o per il riscaldamento di termofori, pantofole, spugne, panni umidi e simili, si rischiano infortuni e incendi.

- In caso di fumo, spegnere l'apparecchio o scollegarlo dalla presa di corrente e tenere lo sportello chiuso per soffocare eventuali principi di incendio.
- Il riscaldamento a microonde delle bevande può causare l'ebollizione dei liquidi: prestare attenzione durante la manipolazione dei contenitori.
- Agitare biberon e vasetti di omogenizzato e controllare la temperatura del contenuto prima del consumo, per evitare ustioni.
- Le uova intere e sode non devono essere cotte a microonde, poiché potrebbero esplodere anche a cottura ultimata.
- Per quanto riguarda le istruzioni dettagliate per la pulizia delle guarnizioni delle porte, delle cavità, delle parti adiacenti e delle superfici a contatto con gli alimenti, fare riferimento alla sezione "PULIZIA E MANUTENZIONE" alle pagine 20 - 21 del manuale.
- Pulire regolarmente il forno e rimuovere qualsiasi residuo alimentare.
- Il mantenimento del forno in condizioni non

ottimali può causare un deterioramento della superficie che potrebbe incidere negativamente sulla durata di vita del forno e tradursi in rischi per l'utente.

- L'apparecchio non deve essere pulito con un attrezzi a vapore.
- Questo forno a microonde non è stato progettato per poter essere installato autonomamente.
- L'apparecchio non deve essere posizionato in un mobile.
- Questo apparecchio è di Classe B e Gruppo 2.  
Apparecchiature del gruppo 2: il gruppo 2 comprende tutte le apparecchiature RF ISM in cui l'energia a radiofrequenza nella gamma di frequenza da 9 kHz a 400 GHz è generata intenzionalmente e utilizzata, anche solo localmente, sotto forma di radiazione elettromagnetica, accoppiamento induttivo e/o capacitivo, per il trattamento di materiale, per scopi di ispezione/analisi o per il trasferimento di energia elettromagnetica.  
Le apparecchiature di classe B sono apparecchiature adatte per l'uso in ambienti residenziali e in stabilimenti direttamente collegati a una rete di alimentazione a bassa tensione, che

alimenta edifici residenziali.

- L'apparecchio non deve essere posizionato in un mobile.
- Se non si utilizza il forno a microonde per un lungo periodo, scollegarlo dalla rete elettrica. Per farlo, è necessario staccare la spina dalla presa di corrente.
- La spina è il principale dispositivo di scollegamento dalla rete elettrica e deve essere raggiungibile in qualsiasi momento.
- Il forno a microonde non può essere attivato se lo sportello è aperto a causa dei blocchi di sicurezza integrati nel meccanismo di chiusura, che disattivano tutte le funzioni del forno quando lo sportello è aperto. Il funzionamento con lo sportello aperto può causare l'esposizione dannosa alle microonde. È importante non manomettere il meccanismo dello sportello.
- Evitare infiltrazioni di acqua o altri liquidi nel forno attraverso le aperture di ventilazione.
- Non collocare oggetti tra la superficie frontale del forno e lo sportello e non lasciare accumulare sporcizia o residui di detersivi sulle superfici di tenuta.
- Evitare l'uso di contenitori allungati con colli stretti.
- A metà cottura, mescolare i liquidi prima di

ricollocarne il contenitore nel forno a microonde.

- A cottura terminata lasciare riposare qualche istante, mescolare o agitare gli alimenti e controllarne accuratamente la temperatura prima del consumo.
- Tenere l'apparecchio fuori dalla portata di bambini di età inferiore a 8 anni.
- L'apparecchio non è stato progettato per essere utilizzato con timer esterni o telecomandi separati.
- La temperatura delle superfici accessibili può diventare molto alta durante il funzionamento.
- Lo sportello e la superficie esterna possono diventare caldi quando l'apparecchio è in funzione.



- Le superfici possono riscaldarsi durante l'uso.
- Il lato posteriore del forno deve essere posto contro il muro.
- Non posizionare l'apparecchio all'interno o vicino a fornelli a gas o elettrici caldi e fare in modo che non venga a contatto con un forno riscaldato o un mini forno.
- La superficie posteriore dell'apparecchio deve essere collocata contro una parete.
- **AVVERTENZA** L'apparecchio e le sue parti

accessibili diventano molto calde durante l'uso. Prestare attenzione a non toccare gli elementi riscaldanti. Tenere lontani dall'apparecchio i bambini di età inferiore a 8 anni, a meno che non siano costantemente sorvegliati.

- **AVVERTENZA** Le parti accessibili possono essere molto calde durante l'uso. I bambini piccoli devono essere tenuti lontani.
- Non usare detergenti abrasivi o utensili di metallo appuntiti per pulire il vetro del forno, poiché potrebbero graffiare e danneggiare la superficie e causare quindi la frantumazione del vetro.
- Non utilizzare pulitori a vapore.
- La temperatura delle superfici accessibili può diventare molto alta durante il funzionamento.
- Dopo ogni ciclo di cottura, la ventola di raffreddamento continuerà a funzionare per un po' di tempo per garantire un raffreddamento rapido e il funzionamento sicuro del forno.
- In tutte le modalità di cottura è preferibile che la porta sia chiusa.
- Non appendere alcun panno o indumento alla maniglia del forno.

- Non rivestire la cavità del forno con carta stagnola per facilitarne la pulizia. Infatti il forno potrebbe surriscaldarsi e lo strato di smalto della cavità potrebbe danneggiarsi.
- Per i dettagli su come pulire le superfici a contatto con gli alimenti, consultare la sezione “Manutenzione e pulizia” a pag. IT-20&21.
- Per evitare il surriscaldamento, l'apparecchio non deve essere installato dietro una porta decorativa.

### **IMPORTANTI ISTRUZIONI DI SICUREZZA**

- Se non si utilizza il forno a microonde per un lungo periodo di tempo, scollegarlo dalla rete elettrica. Per farlo, è necessario staccare la spina dalla presa di corrente.
- La spina è il principale dispositivo di scollegamento dalla rete elettrica e deve essere raggiungibile in qualsiasi momento.
- Il forno a microonde non può essere attivato se lo sportello è aperto a causa dei blocchi di sicurezza integrati nel meccanismo di chiusura, che disattivano tutte le funzioni del forno quando lo sportello è aperto. Il funzionamento con lo sportello aperto può causare l'esposizione dannosa alle microonde. È importante non manomettere il meccanismo dello sportello.
- Evitare infiltrazioni di acqua o altri liquidi nel forno

attraverso le aperture di ventilazione.

- Non collocare oggetti tra la superficie frontale del forno e lo sportello e non lasciare accumulare sporcizia o residui di detersivi sulle superfici di tenuta.
- Evitare l'uso di contenitori allungati con colli stretti.
- A metà cottura, mescolare i liquidi prima di ricollocare il contenitore nel forno a microonde.
- A cottura terminata lasciare riposare qualche istante, mescolare o agitare gli alimenti e controllarne accuratamente la temperatura prima del consumo

## UTENSILI DA CUCINA

È necessario verificare che gli utensili da cucina siano adatti all'uso nel forno a microonde.

### Materiali utilizzabili in forno a microonde

Utensili	Note
<b>Piatto crisp</b>	Seguire le istruzioni del produttore. Il fondo del piatto crisp deve essere collocato ad almeno 5 mm dal piatto rotante. L'uso scorretto del piatto può causare la rottura del piatto rotante.
<b>Stoviglie</b>	Solo se adatta all'utilizzo in forno a microonde. Seguire le istruzioni del produttore. Non usare piatti rotti o scheggiati.
<b>Barattoli in vetro</b>	Rimuovere sempre il coperchio. Utilizzare solo per riscaldare gli alimenti. La maggior parte dei barattoli di vetro non sono termoresistenti e potrebbero rompersi.
<b>Utensili in vetro</b>	Solo stoviglie in vetro termoresistenti. Assicurarsi che non vi siano parti metalliche. Non usare piatti rotti o scheggiati.
<b>Sacchetti per cottura al forno</b>	Seguire le istruzioni del produttore. Non chiudere con legacci di metallo. Praticare dei fori per consentire la fuoriuscita del vapore.
<b>Piatti e bicchieri di carta</b>	Utilizzare esclusivamente per cotture brevi/riscaldamento. Non lasciare il forno incustodito quando è collegata alla corrente.
<b>Tovaglioli di carta</b>	Utilizzare per coprire il cibo da riscaldare in modo che i grassi si assorbano. Utilizzare solo per cotture brevi e sotto costante supervisione.
<b>Carta pergamena</b>	Utilizzare per coprire gli alimenti per evitare schizzi e per cottura a vapore.

<b>Plastica</b>	Solo se adatta all'utilizzo in forno a microonde. Seguire le istruzioni del produttore. Deve riportare l'indicazione ""Adatto all'uso in forno a microonde". Alcuni contenitori di plastica possono ammorbidirsi con il calore. I "sacchetti da forno" e i sacchetti chiusi devono essere forati in modo da garantire un'adeguata ventilazione.
<b>Pellicola di cellophane</b>	Solo se adatta all'utilizzo in forno a microonde. Utilizzare per coprire gli alimenti durante la cottura, in modo da trattenerne l'umidità. Evitare che la pellicola entri a contatto con il cibo.
<b>Termometri</b>	Solo se adatti all'utilizzo in forno a microonde (termometri per carne o per dolci).
<b>Carta oleata</b>	Utilizzare come copertura per evitare schizzi e trattenere l'umidità.

### Materiali da evitare in forno a microonde

<b>Utensili</b>	<b>Note</b>
<b>Vassoio in alluminio</b>	Può causare archi elettrici. Trasferire gli alimenti in piatti adatti all'uso in forno a microonde.
<b>Contenitori in cartone per alimenti</b>	Può causare archi elettrici. Trasferire gli alimenti in piatti adatti all'uso in forno a microonde.
<b>Utensili in metallo o rifiniti in metallo</b>	Il metallo ripara gli alimenti dall'energia a microonde. Ciò può causare archi elettrici.
<b>Legacci in metallo</b>	Possono causare archi elettrici o fiamme.
<b>Sacchetti di carta</b>	Possono incendiarsi nel forno.
<b>Schiuma di plastica</b>	I materiali in schiuma plastica possono sciogliersi e contaminare gli alimenti.
<b>Legno</b>	Il legno secca con il calore, e può spezzarsi o creparsi.

### NOTE:

- attenzione quando si tolgono utensili o il piatto girevole, in quanto possono riscaldarsi molto durante la cottura.
- Usare solo un termometro appositamente progettato per il forno a microonde.
- Assicurarsi che il piatto rotante sia posizionato correttamente prima di mettere in funzione il forno.

## DESCRIZIONE DELL'APPARECCHIO

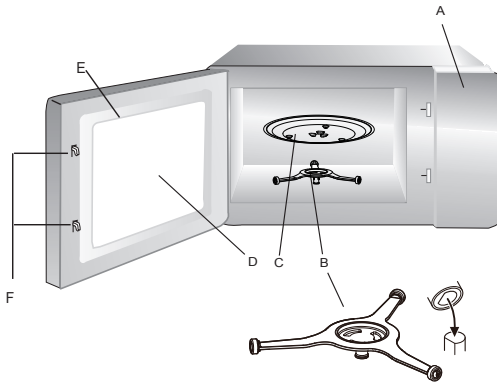

- A Pannello comandi
- B Anello del piatto rotante
- C Piatto rotante
- D Finestra di osservazione
- E Sportello
- F Sistema di sicurezza

### Piatto rotante

Punto centrale (lato inferiore)

Piatto in vetro

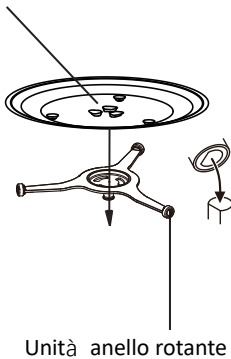

Unità anello rotante

- Non posizionare mai il piatto rotante a rovescio. Il piatto rotante non deve essere bloccato.
- Durante la cottura il vassoio di vetro e l'anello rotante devono essere sempre presenti.
- Durante la cottura, collocare sempre gli alimenti e i contenitori per alimenti sul piatto rotante.
- In caso di rottura del piatto rotante o del supporto ad anello, contattare il più vicino centro assistenza autorizzato.

## INSTALLAZIONE DEL FORNO A MICROONDE

### PREPARAZIONE

Rimuovere tutto il materiale di imballaggio e gli accessori. Verificare che il forno non sia danneggiato, ad esempio ammaccature o sportello rotto. Non installare il forno a microonde se è danneggiato.

Cella: Rimuovere qualsiasi pellicola protettiva presente sulla superficie del mobile su cui è posto il forno a microonde

**Non rimuovere la placca Mica marrone chiaro che si trova all'interno della cavità del forno a protezione del magnetron.**

### Posizionamento

- Scegliere una superficie che garantisca spazio sufficiente per la ventilazione in entrata e/o in uscita.

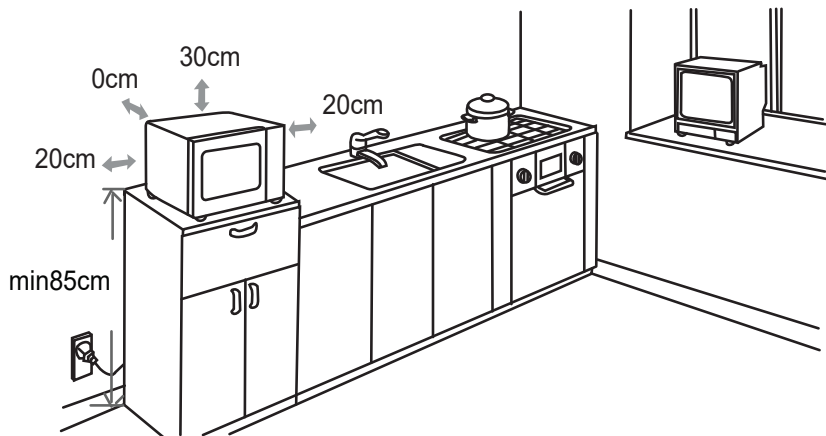

- Il forno a microonde deve essere posizionato su una superficie con altezza superiore a 85 cm dal pavimento.
- È richiesta una distanza minima di 20 cm tra il forno e le pareti adiacenti.
- L'altezza minima dello spazio libero sopra la superficie superiore del forno è di 30 cm.
- Non rimuovere i piedini dalla parte inferiore del forno.
- Bloccare le aperture di entrata/uscita può danneggiare il forno.
- Collocare il forno il più distante possibile da apparecchi radio e TV.
- Il funzionamento del forno a microonde può causare interferenze nella ricezione del segnale radio o TV.
- Collegare il forno a una presa di corrente standard dotata di messa a terra. Assicurarsi che la tensione e la frequenza corrispondano a quelle indicate sulla targhetta dei dati tecnici.
- **AVVERTENZA** Non installare il forno al di sopra di un piano cottura o di altri apparecchi che emettono calore. Se collocato vicino a o sopra una fonte di calore, il forno potrebbe danneggiarsi e la garanzia verrebbe annullata.

## PANNELLO DI CONTROLLO

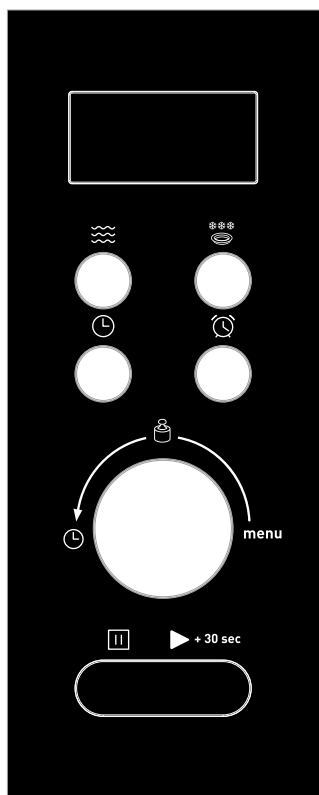

### Cottura a microonde/grill/combinata

Premere questo pulsante per impostare il livello di potenza del microonde.



### Scongelamento in base al peso o al tempo

Premere questo pulsante per scongelare gli alimenti in base al peso o al tempo.



### Timer orologio

Premere questo pulsante per impostare l'orologio.



### Timer di cottura

Premere questo pulsante per impostare il timer di cottura.



### Manopola menu

Ruotare questa manopola per selezionare i menu di cottura automatica oppure per specificare l'ora o il peso.



### Arresto/Annulla

- Premere per annullare l'impostazione o per azzerare tutte le impostazioni del forno prima di impostare un programma di cottura.
- Premere una volta per interrompere temporaneamente la cottura o due volte per annullare la cottura.
- Il tasto è utilizzato anche per impostare il blocco bambini.





### + 30 sec Start/+30 Sec./Conferma

- Premere per avviare un programma di cottura o impostare la velocità della cottura.
- Premere XX per confermare l'impostazione.





## FUNZIONAMENTO

Quando il forno viene collegato alla rete elettrica, sul display appare la scritta "0:00" e l'apparecchio emette un segnale acustico.

### Generali



1. Premere  una volta per interrompere temporaneamente la cottura. È possibile riprendere la cottura premendo  + 30 sec oppure premere  due volte per annullare il programma di cottura.
2. Al termine del tempo di cottura impostato, il forno emette cinque segnali acustici e ritorna in modalità standby.

### Impostazione dell'orologio

1. Premere  per impostare l'orologio in formato 24 ore.
  - Le cifre delle ore lampeggiano.
2. Ruotare  per regolare le cifre dell'ora. La cifra inserita deve essere espressa in formato 24 ore.
3. Premendo , le cifre dei minuti lampeggiano.
4. Ruotare  per regolare le cifre dei minuti.
5. Premere  per confermare l'impostazione. ":" lampeggerà sul display.

**NOTA** Durante l'impostazione dell'orologio, premendo  il forno ritorna alla modalità precedente.

### Timer di cottura

1. Premere . Sul display appare "00:00".
2. Girare  per inserire la durata desiderata. Il tempo di cottura massimo è di 95 minuti.
3. Premere  + 30 sec per confermare la selezione.
4. Trascorso il tempo impostato, il forno emette cinque segnali acustici.

### Cottura a microonde

Il tempo di cottura massimo è di 95 minuti.

È possibile selezionare un livello di potenza premendo  .

Premere 	Display (Schermo)	Potenza di cottura
1 volta	P100	100%
2 volte	P80	80%
3 volte	P50	50%
4 volte	P30	30%
5 volte	P10	10%

Esempio: Selezionare 80% di potenza per una cottura di 20 minuti.

1. Premere una volta  .

- La scritta "P100" lampeggia sul display.

2. Premere  di nuovo oppure ruotare  per selezionare l'80% della potenza del microonde.

- La scritta "P80" lampeggia sul display.

3. Premere  + 30 sec per confermare.



4. Ruotare  per impostare il tempo di cottura fino a che "20:00" appare sul display.

5. Premere  + 30 sec per avviare la cottura.

**NOTA** È possibile controllare la potenza durante la cottura premendo  .

### Cottura rapida

- In modalità stand-by, premere  + 30 sec per cuocere al 100% della potenza per 30 secondi. Ogni volta che si preme il pulsante, il tempo di cottura aumenterà di 30 secondi. Il tempo di cottura massimo è di 95 minuti.



- In modalità standby, ruotare  in senso antiorario per selezionare il tempo di cottura, quindi premere  + 30 sec per cuocere al 100% della potenza del microonde.

### Scongelamento in base al peso

Il forno può essere utilizzato per scongelare gli alimenti in base al peso selezionato. Il tempo di scongelamento e il livello di potenza vengono impostati automaticamente una volta che si inserisce il peso. Il peso del cibo congelato va da 100g a 2000g.



1. Premere una volta  .

- Sul display apparirà la scritta "d01".

2. Ruotare  per selezionare il peso desiderato dell'alimento.
3. Premere  + 30 sec per avviare lo scongelamento.

### Scongelamento in base al tempo

È anche possibile scegliere di scongelare gli alimenti inserendo direttamente il tempo di scongelamento.

1. Premere  due volte.
  - Sul display apparirà la scritta "d02".
2. Ruotare  per selezionare il tempo di scongelamento desiderato. Il tempo massimo di scongelamento è 95 minuti.
3. Premere  + 30 sec per avviare lo scongelamento.

**NOTA** La potenza di scongelamento è P30 e non può essere modificata.

### Una volta girati gli alimenti, premere per riprendere lo scongelamento.





È possibile programmare fino a 2 sequenze di cottura automatiche.

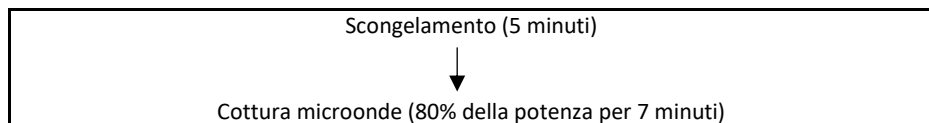

#### NOTA

- La cottura automatica del menu non può essere selezionata nel programma di cottura multifase.
- Lo scongelamento può essere impostato solo come prima fase.

Ad esempio, se si desidera impostare il seguente programma di cottura:







1. Premere  due volte.
  - Sul display apparirà la scritta "d02".
2. Ruotare  per selezionare il tempo di scongelamento finché sul display non viene visualizzato "5:00".
3. Premere una volta .
4. Premere ripetutamente  oppure ruotare  per selezionare la potenza del microonde fino a che "P80" non appare sul display.

5. Premere  + 30 sec per confermare.
6. Ruotare  per selezionare il tempo di cottura fino a che "7:00" non appare sul display.
7. Premere  + 30 sec per avviare la cottura.

**NOTA** Quando una fase della cottura è ultimata, il forno emette un segnale acustico che indica l'avvio della fase successiva.

### Menu Auto

Per gli alimenti indicati nella tabella seguente non è necessario programmare il tempo e la potenza di cottura. Seguire questa procedura:

1. In modalità standby, ruotare  in senso orario per selezionare il menu desiderato dalla tabella sottostante.
2. Premere  + 30 sec per confermare.
3. Ruotare  per selezionare il peso del cibo.
4. Premere  + 30 sec per avviare la cottura.





Menu	Peso	Display (Schermo)	Potenza
A1 Riscaldamento	200 g	200 g	100%
	400 g	400 g	
A2 Carne	250 g	250 g	100%
	350 g	350 g	
	450 g	450 g	
A3 Verdure	200 g	200 g	100%
	300 g	300 g	
	400 g	400 g	
A4 Pasta	50 g (con 450 ml di acqua fredda)	50 g	80%
	100 g (con 800 ml di acqua fredda)	100 g	
A5 Patate	1 (circa 230 g)	1	100%
	2 (circa 460 g)	2	
	3 (circa 690 g)	3	
A6 Pesce	250 g	250 g	80%
	350 g	350 g	
	450 g	450 g	
A7 Bevande	1 tazza (circa 120 ml)	1	100%
	2 tazze (circa 240 ml)	2	

	3 tazze (circa 360 ml)	3	
A8	50 g	50 g	100%
Popcorn	100 g	100 g	

**NOTA** Sbucciare le patate e tagliarle in 2 o 3 pezzi uguali prima di cuocerle.

### Blocco bambini

Il blocco bambini impedisce che il forno venga azionato inavvertitamente o da bambini senza supervisione.

1. Per impostare il blocco bambini, tenere premuto  finché non viene emesso un segnale acustico e la spia di blocco () non viene visualizzata sul display. In modalità blocco, tutti i tasti sono disabilitati.
2. Per annullare il blocco bambini, tenere premuto  finché non viene emesso un segnale acustico e la spia di blocco () scompare dal display.

**NOTA** Questa funzione è disponibile solo quando il forno non è in funzione.

### Alimenti

#### Alimenti vietati

In caso di una modalità di cottura che comprende le microonde:

- Non friggere: è impossibile controllare la temperatura dell'olio e altri grassi che potrebbero causare un incendio.
- Non provare a cucinare o riscaldare uova nel loro guscio, uova sode con o senza guscio o lumache perché potrebbero esplodere.
- Non cercare di cuocere gli alimenti con il guscio intatto (ad esempio le castagne) o con la buccia dura (pomodori, patate, salsicce) ma fare sempre un taglio.

#### Temperatura degli alimenti

Il microonde riscalda esclusivamente il cibo. Pertanto il contenitore potrebbe rimanere freddo nonostante l'alimento sia bollente.

Per evitare il rischio di ustioni, mescolare gli alimenti e controllarne scrupolosamente la temperatura prima di servirli, specialmente se si tratta di bambini.

Scuotere bene i biberon e versare poche gocce sul retro del polso per controllare la temperatura.

#### Preparare gli alimenti per la cottura

Prima di riscaldare biberon e vasetti, rimuovere tettarelle e tappi.

Coprire gli alimenti per:

- evitare schizzi all'interno della cavità del forno;

- mantenere un'umidità sufficiente per la cottura.

#### *Riscaldare liquidi*

Durante il riscaldamento di liquidi, potrebbero verificarsi improvvise fuoriuscite quando si rimuove il contenitore dall'apparecchio. Infatti, quando la temperatura raggiunge il punto di ebollizione il vapore tende a rimanere intrappolato nel liquido finché non viene disturbato. Per evitare questo effetto di surriscaldamento e il correlato rischio di ustione, inserire un cucchiaino di plastica nel liquido da riscaldare.

La "trasparenza" alle microonde di un contenitore può essere facilmente testata.

Posizionare il contenitore vuoto sul piatto rotante insieme a un bicchiere di acqua; mettere in funzione il forno per un minuto alla massima potenza.

Dopo un minuto:

- Se il contenitore è freddo, è "trasparente" e può essere usato per la cottura a microonde.
- Se il contenitore è caldo o bollente, è "assorbente" e non deve essere usato per la cottura a microonde.

## **PULIZIA E MANUTENZIONE**

Prima di ogni intervento di manutenzione o pulizia, scollegare il forno dalla rete elettrica e attendere che si raffreddi a temperatura ambiente.

### **Consigli generali**

Una pulizia frequente evita la formazione di fumo e cattivi odori durante la cottura, nonché la formazione di scintille nella cavità del forno e attorno alla guarnizione della porta.

Non lasciare accumuli di cibo o grasso nella cavità del forno o sulla chiusura dello sportello.

Assicurarsi che la copertura del generatore d'onde sia sempre pulito. Se sul coperchio si dovessero accumulare depositi di cibo o grasso, si verificherebbero delle scintille che potrebbero danneggiare il forno, invalidando la garanzia.

### **Sportello del forno**

Rimuovere ogni deposito di cibo e grasso tra la guarnizione dello sportello e la cavità del forno con un panno umido; è importante tenere questa zona sempre pulita.

### **Pareti interne**

Rimuovere eventuali schizzi di grasso dalle pareti della cavità del forno

utilizzando un panno umido.

Prestare particolare attenzione nella pulizia dello sportello e dell'interno del forno e assicurarsi che lo sportello si chiuda correttamente per evitare scintille tra l'interno del forno e i meccanismi dello sportello.

Non usare prodotti abrasivi (ad esempio, pagliette) poiché rischierebbero di danneggiare le superfici interne e lo sportello del forno.

### **Superfici esterne**

Per la pulizia delle superfici esterne usare un panno umido.

Non usare prodotti abrasivi (ad esempio, pagliette) poiché rischierebbero di danneggiare le superfici esterne. Accertarsi che l'acqua non penetri nelle fessure di ventilazione.

Lavare gli accessori a mano con acqua calda e detergente.

### **ATTENZIONE!**

Alcune coperture del generatore d'onde sono particolarmente delicate e possono essere facilmente danneggiate. Prestare attenzione durante la pulizia.

Prestare attenzione durante la pulizia.

### **Non lavare gli accessori in lavastoviglie.**

Per motivi igienici, il vassoio in vetro deve essere pulito regolarmente poiché potrebbe entrare in contatto con gli alimenti.

Deve essere pulito con acqua calda e sapone e asciugato accuratamente.

Se l'interno della cavità del forno e la guarnizione della porta non vengono mantenuti perfettamente puliti, c'è il rischio che si verifichino danni dovuti alla formazione di scintille all'interno della cavità del forno, invalidando la garanzia.

Non grattare le pareti della cavità del forno con oggetti appuntiti.

### **SPECIFICHE TECNICHE**

Voltaggio e frequenza nominali	230V~	50Hz
Potenza nominale in ingresso (microonde):	1400W	
Potenza nominale in uscita (microonde):	900W	
Frequenza microonde:	2450MHz	



Dimensioni (dimensioni esterne)	(H) 290 x (A) 495 x (P) 409 mm
Dimensioni (cavità / dimensioni interne)	(H) 251,5 x (A) 334 x (P) 347,6 mm
Peso (circa)	12,96 kg

Consumo di energia in modo stand-by: 0,8W

I periodo dopo il quale l'apparecchiatura raggiunge automaticamente il modo stand-by:  
20 minuti

## RISOLUZIONE DEI PROBLEMI

Fenomeni normali	
<b>Il forno a microonde interferisce con la ricezione TV</b>	Il funzionamento del forno può interferire con la ricezione radio e TV. È analoga all'interferenza di piccoli elettrodomestici, ad esempio frullatori, aspirapolveri e ventilatori elettrici. Si tratta di un fenomeno normale.
<b>Luce del forno debole</b>	Durante le cotture a bassa potenza, la luce del forno può attenuarsi. Si tratta di un fenomeno normale.
<b>Vapore che si accumula sullo sportello del forno, aria calda fuoriesce dalle aperture di areazione.</b>	Durante la cottura può prodursi del vapore. La maggior parte del vapore fuoriesce dalle fessure, ma una parte potrebbe accumularsi sullo sportello. Si tratta di un fenomeno normale. Si tratta di un fenomeno normale.
<b>Il forno si è avviato accidentalmente senza alimenti al suo interno.</b>	Si raccomanda di non avviare mai il forno senza alimenti all'interno. In caso contrario, l'interno del forno potrebbe danneggiarsi.

Problema	Possibile causa	Soluzione
<b>Il forno non può essere avviato.</b>	Il cavo di corrente non è saldamente inserito nella presa.	Scollegare l'apparecchio dalla presa di corrente e ricollegarlo dopo 10 secondi.
	La presa di corrente è difettosa.	Testare la presa collegandovi la spina di un altro apparecchio.

<b>Il forno non riscalda.</b>	Lo sportello non è chiuso correttamente.	Chiudere lo sportello correttamente.
<b>Il piatto rotante in vetro fa rumore mentre il forno a microonde è in funzione.</b>	Anello rotante o fondo del forno sporchi.	Consultare la sezione "PULIZIA E MANUTENZIONE".
	Il vassoio di vetro non è posizionato correttamente.	Posizionare correttamente il vassoio di vetro.

## SMALTIMENTO



Il costruttore di questo elettrodomestico pone la massima attenzione alla salvaguardia dell'ambiente. Si raccomanda di seguire le procedure corrette per smaltire l'apparecchio ed i materiali di imballaggio. In questo modo si contribuisce alla salvaguardia delle risorse naturali e ci si assicura che il riciclo avvenga in modo tale da proteggere la salute e l'ambiente.

Smaltire l'apparecchio ed il relativo imballaggio nel rispetto di tutte le leggi e norme vigenti. Poiché il prodotto contiene componenti elettronici, l'apparecchio e i suoi accessori devono essere smaltiti separatamente dai rifiuti domestici quando l'apparecchio raggiunge la fine del suo ciclo di vita.

Per maggiori informazioni sullo smaltimento e il riciclo, rivolgersi alle autorità locali competenti.

Il prodotto deve essere portato presso un'isola ecologica o un centro per la raccolta differenziata e riciclo. Alcuni punti di raccolta accettano i prodotti gratuitamente.

Il presente manuale potrebbe contenere alcune imprecisioni dovute alla nostra politica di miglioramento continuo dei prodotti. Ci scusiamo per eventuali disagi.

Etablissements Darty & fils ©,  
 9 Rue des Bateaux-Lavoisirs, 94200 Ivry-sur-Seine, France      20/03/2025  
[Ets.Darty@fnacdarty.com](mailto:Ets.Darty@fnacdarty.com)



## Table of Contents

WARNINGS .....	2
IMPORTANT SAFETY INSTRUCTIONS .....	8
COOKING UTENSILS .....	8
APPLIANCE DESCRIPTION .....	10
MICROWAVE OVEN INSTALLATION .....	11
CONTROL PANEL .....	12
OPERATION .....	13
General .....	13
Setting the Clock .....	13
Kitchen Timer .....	13
Microwave Cooking .....	14
Speed Cooking .....	14
Defrosting by Weight .....	15
Defrosting by Time .....	15
Multi-Stage Cooking .....	15
Auto Menu .....	16
Child Lock .....	18
Foods .....	18
CLEANING AND MAINTENANCE .....	19
SPECIFICATIONS .....	21
TROUBLESHOOTING .....	21
DISPOSAL .....	22

## WARNINGS

- ❖ **IMPORTANT SAFETY INSTRUCTIONS**  
READ CAREFULLY AND KEEP FOR FUTURE REFERENCE
- ❖ This appliance is intended to be used in household and similar applications such as:
  - staff kitchen areas in shops, offices and other working environments;
  - farm houses;
  - by clients in hotels, motels and other residential type environments;
  - bed and breakfast type environments.
- ❖ If the supply cord is damaged, it must be replaced by the manufacturer, its service agent or similarly qualified persons in order to avoid a hazard.
- ❖ **WARNING:** If the door or door seals are damaged, the oven must not be operated until it has been repaired by a competent person.
- ❖ **WARNING:** It is hazardous for anyone other than a competent person to carry out any service or repair operation that involves the removal of a cover which gives protection against exposure to microwave energy.

- ❖ **WARNING:** Liquids and other foods must not be heated in sealed containers since they are liable to explode.
  - ❖ Keep a minimum free space 30 cm above the top surface of the oven.
  - ❖ Only use utensils that are suitable for use in microwave ovens.
  - ❖ When heating food in plastic or paper containers, keep an eye on the oven due to the possibility of ignition.
  - ❖ The microwave oven is intended for heating food and beverages. Drying of food or clothing and heating of warming pads, slippers, sponges, damp cloth and similar may lead to risk of injury, ignition or fire.
  - ❖ If smoke is emitted, switch off or unplug the appliance and keep the door closed in order to stifle any flames.
  - ❖ Microwave heating of beverages can result in delayed eruptive boiling; therefore care must be taken when handling the container.
  - ❖ The contents of feeding bottles and baby food jars shall be stirred or shaken and the temperature checked before consumption,
- ③ in order to avoid burns;

- ❖ Eggs in their shell and whole hard-boiled eggs should not be heated in microwave ovens since they may explode, even after microwave heating has ended.
- ❖ For the details for cleaning door seals, cavities and adjacent parts, please see section “Cleaning and Maintenance” on pages EN-19 & 20.
- ❖ The oven should be cleaned regularly and any food deposits removed.
- ❖ Failure to maintain the oven in a clean condition could lead to deterioration of the surface that could adversely affect the life of the appliance and possibly result in a hazardous situation.
- ❖ The microwave oven is intended to be used freestanding.
- ❖ The appliance must not be placed in a cabinet.
- ❖ This appliance is Group 2 Class B equipment.  
Group 2 equipment: group 2 contains all ISM RF equipment in which radio-frequency energy in the frequency range 9 kHz to 400 GHz is intentionally generated

and used or only used locally, in the form of electromagnetic radiation, inductive and/or capacitive coupling, for the treatment of material, for inspection/analysis purposes, or for transfer of electromagnetic energy.

Class B equipment is equipment suitable for use in locations in residential environments and in establishments directly connected to a low voltage power supply network which supplies buildings used for domestic purposes.

- ❖ The rear surface of appliance shall be placed against a wall.
- ❖ **WARNING:** The appliance and its accessible parts become hot during use. Care should be taken to avoid touching heating elements. Children less than 8 years of age shall be kept away unless continuously supervised.
- ❖ **WARNING:** Accessible parts may become hot during use. Young children should be kept away.
- ❖ This appliance is not intended to be operated by means of an external timer or separate remote-control system.

- ❖ This appliance can be used by children ages from 8 years and above and persons with reduced physical, sensory or mental capabilities or lack of experience and knowledge if they have been given supervision or instruction concerning use of the appliance in a safe way and understand the hazards involved. Children shall not play with the appliance. Cleaning and user maintenance shall not be made by children unless they are older than 8 and supervised.
- ❖ Keep the appliance and its cord out of reach of children less than 8 years.
- ❖  The surfaces are liable to get hot during use.
- ❖ During use the appliance becomes hot. Care should be taken to avoid touching heating elements inside the oven.
- ❖ Do not use harsh abrasive cleaners or sharp metal scrapers to clean the oven door glass since they can scratch the surface which may result in shattering of the glass.
- ❖ A steam cleaner is not to be used.
- ❖ The appliance shall not be cleaned with a steam cleaner.

- ❖ The temperature of accessible surfaces may be high when the appliance is operating.
- ❖ The plug must be remained easily accessible after installation of the appliance.
- ❖ After each cooking cycle, the cooling fan will continue to run for a while to ensure quick cooling and safe operation of the oven.
- ❖ The door should preferably be closed in all cooking modes.
- ❖ Do not line the oven's cavity with aluminium foil for easier cleaning: The oven may overheat and the enamel coating of the cavity may be damaged.
- ❖ Metallic containers for food and beverages are not allowed during microwave cooking. The appliance must not be installed behind a decorative door in order to avoid overheating.

## IMPORTANT SAFETY INSTRUCTIONS

- When you will not use the microwave oven for a long period of time, please disconnect it from the supply mains, to do this you must remove the plug from the supply outlet.
- The microwave oven cannot be operated with the door open due to the safety interlocks built into the door mechanism which switch off the cooking functions when the door is opened. Operating the microwave oven with the door open could result in harmful exposure to microwave energy. It is important not to tamper with the door mechanism.
- Do not let water or any other liquid enter the oven through the ventilation slots.
- Do not place any object between the oven front face and the door or allow soil or cleaner residue to accumulate on sealing surfaces.
- Avoid using straight-sided containers with narrow necks.
- Stir any liquid before placing the container back into the microwave oven half way through the heating time.
- After heating, always allow standing time, stir or shake the contents and carefully check the temperatures before consumption.

## COOKING UTENSILS

Utensils should be checked to ensure that they are suitable for use in the microwave oven.

### Materials you can use in microwave oven

Utensils	Remarks
Browning dish	Follow manufacturer's instructions. The bottom of browning dish must be at least 5 mm above the turntable. Incorrect usage may cause the turntable to break.
Dinnerware	Microwave-safe only. Follow manufacturer's instructions. Do not use cracked or chipped dishes.
Glass jars	Always remove lid. Use only to heat food until it's warm. Most glass jars are not heat resistant and may break.
Glassware	Heat-resistant oven glassware only. Make sure there is no metallic trim. Do not use cracked or chipped dishes.
Oven cooking bags	Follow manufacturer's instructions. Do not close with metal tie. Make slits to allow steam to escape.

<b>Paper plates and cups</b>	Use for short-term cooking/warming only. Do not leave oven unattended while cooking.
<b>Paper towels</b>	Use to cover food for reheating and absorbing fat. Use with supervision for a short-term cooking only.
<b>Parchment paper</b>	Use as a cover to prevent splattering or a wrap for steaming.
<b>Plastic</b>	Microwave-safe only. Follow the manufacturer's instructions. Should be labelled "Microwave Safe". Some plastic containers soften, as the food inside gets hot. "Boiling bags" and tightly closed plastic bags should be slit, pierced or vented as directed by package.
<b>Plastic wrap</b>	Microwave-safe only. Use to cover food during cooking to retain moisture. Do not allow plastic wrap to touch food.
<b>Thermometers</b>	Microwave-safe only (meat and candy thermometers).
<b>Wax paper</b>	Use as a cover to prevent splattering and retain moisture.

#### Materials to be avoided in microwave oven

<b>Utensils</b>	<b>Remarks</b>
<b>Aluminium tray</b>	May cause arcing. Transfer food into microwave-safe dish.
<b>Food carton with metal handle</b>	May cause arcing. Transfer food into microwave-safe dish.
<b>Metal or metal-trimmed utensils</b>	Metal shields the food from microwave energy. Metal trim may cause arcing.
<b>Metal twist ties</b>	May cause arcing and could cause a fire in the oven.
<b>Paper bags</b>	May cause a fire in the oven.
<b>Plastic foam</b>	Plastic foam may melt or contaminate the liquid inside when exposed to high temperature.
<b>Wood</b>	Wood will dry out when used in the microwave oven and may split or crack.

#### NOTES:

- Care should be taken when removing utensils or the glass turntable, as they may become hot during cooking.
- Only use a thermometer that is designed for use in the microwave oven.
- Ensure the turntable is in place when you operate the oven.

## APPLIANCE DESCRIPTION

EN

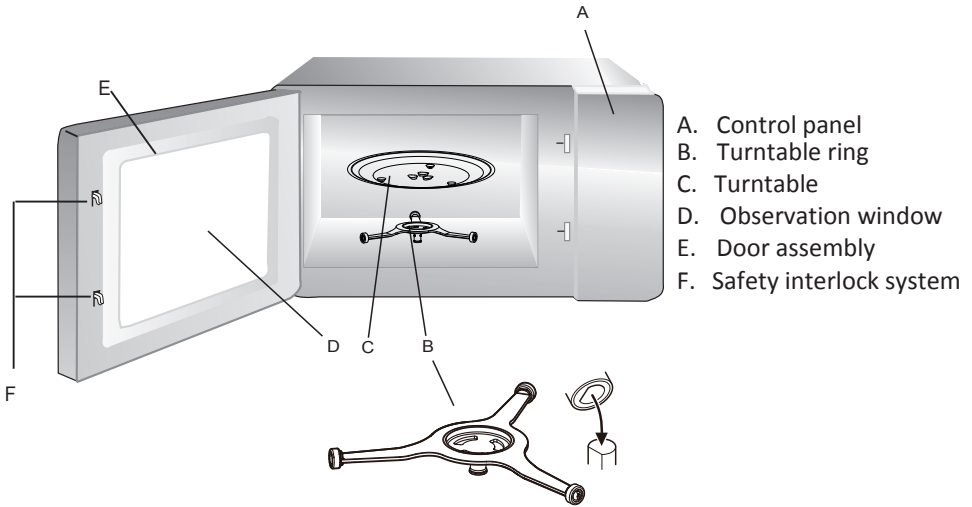

### Turntable

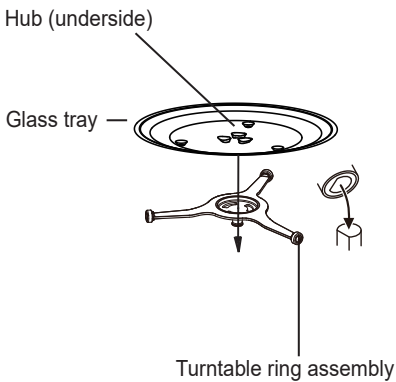

- Never place the glass tray upside down. The glass tray should never be restricted.
- Both glass tray and turntable ring must always be used during cooking.
- All food and containers of food are always placed on the glass tray for cooking.
- If glass tray or turntable ring cracks or breaks, contact your nearest authorised service centre.

## MICROWAVE OVEN INSTALLATION

### Preparation

Remove all packing material and accessories. Examine the oven for any damage such as dents or broken door. Do not install the microwave oven if it is damaged.

Cabinet: Remove any protective film found on the microwave oven cabinet surface.

**Do not remove the light brown Mica cover that is attached to the inside of the oven cavity to protect the magnetron.**

### Position

- Select a level surface that provides enough open space for the intake and/or outlet vents.

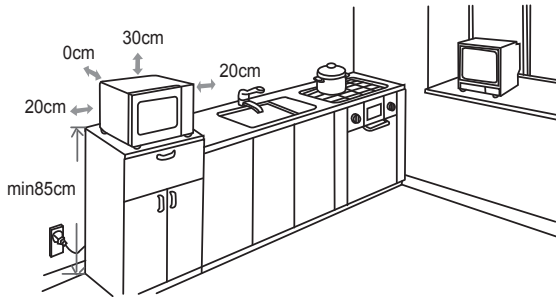

- The microwave oven must be placed on a surface with height more than 85 cm above the floor.
- A minimum clearance of 20 cm is required on both sides of the oven.
- The minimum height of free space above the top surface on the oven is 30 cm.
- Do not remove the feet from the bottom of the oven.
- Blocking the intake and/or outlet openings can damage the oven.
- Place the oven as far away from radios and TV as possible.
- Operation of microwave oven may cause interference to your radio or TV reception.
- Plug your oven into a standard grounded outlet. Be sure the voltage and the frequency are the same as the voltage and the frequency on the rating label.
- **WARNING:** Do not install the oven over a range cooktop or other heat-producing appliance. If installed near or over a heat source, the oven could be damaged and the warranty would be void.

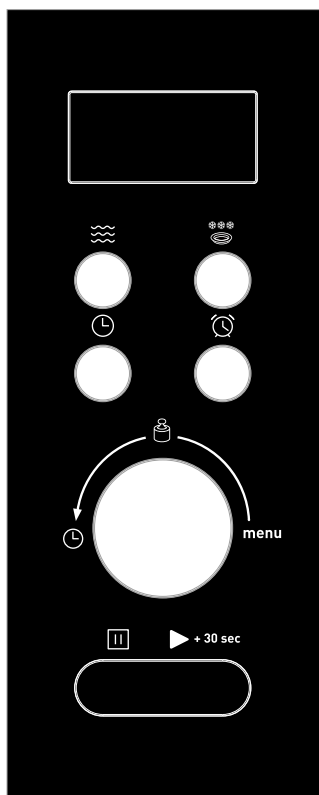

## Microwave cooking

Press this button to set microwave power level.



## Defrosting by weight or time

Press this button to defrost food by weight or time.



## Clock

Press this button to set the clock.



## Kitchen timer

Press this button to set the kitchen timer.

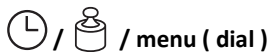

## / menu ( dial )

Rotate this dial to select auto menus or enter time or weight.



## Stop/Clear

- Press this button to cancel setting or reset the oven before setting a cooking programme.
- Press once to temporarily stop cooking or press twice to cancel cooking completely.
- It is also used for setting child lock.





## + 30 sec Start/+30Sec./Confirm

- Press this button to start a cooking programme or set speed cooking programme.
- Press to confirm the setting.





## OPERATION

When the oven is plugged in, the display will show "0:00" and a beep will be heard.

### General



1. Press  once to temporarily stop cooking and you can resume cooking by pressing  + 30 sec, or press  twice to cancel the cooking programme.
2. After the cooking time has elapsed, the oven will beep five times and return to the standby state.

### Setting the Clock

1. Press  to set the clock in 24-hour cycle.
  - The hour digits will flash.
2. Turn  to adjust the hour digits, the input hour should be a 24-hour time value.
3. Press , the minute digits will flash.
4. Turn  to adjust the minute digits.
5. Press  to confirm the setting. ":" will flash on the display.

**NOTE:** During clock setting, if you press , the oven will return to the previous state.

### Kitchen Timer

1. Press . The display will show "00:00".
2. Turn  to enter the correct time. The maximum cooking time is 95 minutes.
3. Press  + 30 sec to confirm setting.
4. When the time has elapsed, the oven will sound five times.







## Microwave Cooking

The maximum cooking time is 95 minutes.

You can select a power level by pressing .



Press 	Display	Cooking Power
once	P100	100%
twice	P80	80%
3 times	P50	50%
4 times	P30	30%
5 times	P10	10%

**Example:** Choose 80% power for cooking 20 minutes.

- Press  once.
  - “P100” will flash on the display.
- Press  again or turn  to choose 80% microwave power.
  - “P80” will flash on the display.
- Press  + 30 sec to confirm.
- Turn  to set the cooking time until “20:00” is shown on the display.
- Press  + 30 sec to start cooking.



**NOTE:** You can check the cooking power during cooking by pressing .

## Speed Cooking

- In standby state, press  + 30 sec to cook with 100% power level for 30 seconds. Each time you press the button, the cooking time will be increased by 30 seconds. The maximum cooking time is 95 minutes.
- In standby state, turn  anticlockwise to choose cooking time then press  + 30 sec to cook with 100% microwave power.



## Defrosting by Weight

You can use the oven to defrost food based on the weight selected. The defrosting time and power level are automatically set once the weight is entered. The frozen food weight ranges from 100g to 2000g.

1. Press  once.
  - "d01" will be shown on the display.
2. Turn  to select the desired food weight.
3. Press  + **30 sec** to start defrosting.

## Defrosting by Time

You can also choose to defrost food by entering the defrost time yourself.

1. Press  twice.
  - "d02" will be shown on the display.
2. Turn  to select the desired defrosting time. The maximum defrosting time is 95 minutes.
3. Press  + **30 sec** to start defrosting.

**NOTE:** The defrosting power is P30 and this cannot be changed.

## Multi-Stage Cooking







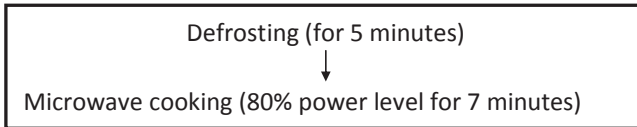

Your oven can be programmed for up to 2 automatic cooking sequences.

**NOTE:**

- Auto menu cooking cannot be selected in the multi-stage cooking programme.
- Defrosting can only be set in the first stage.

Suppose you want to set the following cooking programme:







1. Press  twice.  
 • “d02” will be shown on the display.
2. Turn  to select the defrosting time until “5:00” is shown on the display.
3. Press  once.
4. Repeatedly press  or turn  to select the microwave power level until “P80” is displayed.
5. Press  + 30 sec to confirm.
6. Turn  to select the cooking time until “7:00” displays.
7. Press  + 30 sec to start cooking.

**NOTE:** After one cooking stage is finished, a beep sound will be heard, indicating the next cooking stage has begun.

## Auto Menu

For the food in the following table, it is not necessary to programme the cooking power and time. Take the following steps:





1. In standby state, turn  clockwise to select the desired menu from the table below.
2. Press  + 30 sec to confirm.
3. Turn  to select the food weight.
4. Press  + 30 sec to start cooking.

<b>Menu</b>	<b>Weight</b>	<b>Display</b>	<b>Power</b>
A1 Reheat	200 g	200 g	100%
	400 g	400 g	
A2 Meat	250 g	250 g	100%
	350 g	350 g	
	450 g	450 g	
A3 Vegetable	200 g	200 g	100%
	300 g	300 g	
	400 g	400 g	
A4 Pasta	50 (with 450 ml cold water)	50	80%
	100 (with 800 ml cold water)	100	
A5 Potato	1 (about 230 g)	1	100%
	2 (about 460 g)	2	
	3 (about 690 g)	3	
A6 Fish	250 g	250 g	80%
	350 g	350 g	
	450 g	450 g	
A7 Beverage	1 cup ( about 120 ml)	1	100%
	2 cups ( about 240 ml)	2	
	3 cups ( about 360 ml)	3	
A8 Popcorn	50 g	50 g	100%
	100 g	100 g	

**NOTE:** Peel the potatoes and cut them into 2 or 3 equal pieces before cooking.

## Child Lock

The child lock prevents the oven from being operated unintentionally or by unsupervised children.

- To set the child lock, press and hold  until a beep sounds and the lock indicator light () will be shown on the display. In the lock state, all buttons are disabled.
- To cancel the child lock, press and hold  until a beep sounds and the lock indicator light () will disappear from the display.

**NOTE:** This function is only available when the oven is not in operation.

## Foods

### *Forbidden foods*

If you choose a cooking method using microwaves, you should never:

- Attempt to fry food - it is impossible to control the temperature of the oil and other fats- fire-risk.
- Attempt to cook or warm up eggs in their shells, hard-boiled eggs with or without their shells or snails - they may explode.
- Attempt to cook food in an intact shell (e.g. chestnuts) or hard skin (tomatoes, potatoes, sausages) - always make a slit.

### *Food temperatures*

The action of microwaves is such that only the food is heated. The container may, therefore, remain cold or cool while the food that it contains is burning hot.

To avoid any risk of burning, always stir before serving and check the temperature carefully before serving - especially to children.

Shake feeding bottles well and try a few drops on the back of your wrist to check the temperature.

### *Preparing food for cooking*

Before warming feeding bottles and small pots, remove teats and covers.

Remember to cover the food in order to:

- avoid any splashing of the oven cavity,
- retain sufficient moisture for cooking.

### *Heating liquids*

When heating liquids, a sudden overflow may occur when you take the container to remove it from the appliance. In fact, when the temperature reaches boiling point, steam tends to remain trapped in the liquid until it is disturbed.

To avoid this superheating effect and the consequent risk of scalding, always place a plastic spoon in the liquid to be heated.

A container can easily be tested for microwave “transparency”:

Place the empty container on the turntable together with a glass of water and run the oven for one minute at maximum power.

After one minute:

- if the container is cold, it is “transparent” and can be used for microwave cooking,
- if the container is warm or hot it is absorbent and must not be used for microwave cooking.

## **CLEANING AND MAINTENANCE**

**Before any cleaning or maintenance operation, disconnect the microwave oven from the mains supply and allow it to cool to room temperature.**

### **General Advice**

Frequent cleaning prevents the formation of smoke and bad odours during cooking and also sparking in the oven cavity and around the door seal.

Do not let food deposits or grease accumulate inside the oven cavity or on the door seal.

Make sure that the waveguide cover is kept clean at all times. Should food deposits or grease be allowed to accumulate on the cover, sparking will occur and may damage your oven invalidating the warranty.

### **Oven Door**

Remove any food deposits and grease between the door seal and oven cavity using a damp cloth, it is important to keep this area clean at all times.

### **Interior Walls**

Remove any grease splashes from the oven cavity walls using a damp cloth dipped in water and a mild detergent. Rinse and dry with a soft cloth.

The door seal and oven cavity have to be particularly well cleaned to ensure the door will close properly and to avoid sparking between the oven cavity and door assembly.

Do not use abrasive products such as scouring pads which will damage the surfaces of the oven cavity and door.

**Only warm soapy water must be used to clean surfaces.**

### **Outer Surfaces**

To clean the outside surface, use a damp cloth. Avoid using abrasive products such as scouring pads that may damage the cosmetic surfaces. Make sure water does not seep into the ventilation slots. Accessories should be washed in warm soapy water by hand.

### **CAUTION:**

Some waveguide covers can be easily damaged, take care when cleaning.

Do not wash accessories in a dishwasher.

### **Cleaning surfaces that come into contact with food**

For hygiene safety the glass tray should be cleaned regularly as it may come into contact with food.

It should be cleaned with warm soapy water and dried thoroughly.

If the inside of the oven cavity and door seal are not kept perfectly clean, there is a danger of damage due to sparking inside the oven cavity invalidating the warranty.

Never scrape the oven cavity walls with sharp objects.

## SPECIFICATIONS

Rated input (Microwave): 1400W

Rated output (Microwave): 900W

Voltage: 230V~ 50Hz

Microwave frequency: 2450MHz

Dimensions (outer dimensions): (H) 290 x (W) 495 x (D) 409 mm

Dimensions (cavity / inner dimensions): (H) 251.5 x (W) 334 x (D) 347.6 mm

Weight (approx.): 12.96 kg

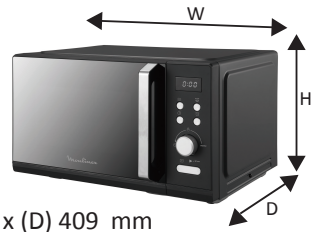

Power consumption in standby mode: 0,8W

The period after which the equipment reaches automatically standby mode: 20 minutes

## TROUBLESHOOTING

Normal Phenomena	
Microwave oven interfering TV reception	Radio and TV reception may be affected when the microwave oven is operating. It is similar to the interference of small electrical appliances, like mixer, vacuum cleaner and electric fan. It is normal.
Dim oven light	During low power microwave cooking, the oven light may become dim. It is normal.
Steam accumulating on door, hot air out of vents	During cooking, steam may come out of food. Most of steam will escape from the vents. But some of them may accumulate on positions like the oven door. It is normal.
Oven operation accidentally with no food in.	It is forbidden to operate the appliance without any food inside. Failure to do so can cause damage to the interior of the oven.

Problem	Possible Cause	Solution
Oven cannot be operated.	Power cord not plugged in tightly.	Unplug the appliance then plug it in again after 10 seconds.
	There is something wrong with the mains socket.	Test the mains socket by plugging another appliance in.
Oven does not heat up.	Door not closed well.	Close door well.
Glass turntable makes noise when microwave oven operates.	Dirty roller rest and oven bottom.	Refer to 'CLEANING AND MAINTENANCE' to clean dirty parts.
	Glass tray is not positioned properly.	Position the glass tray properly.

**DISPOSAL**

As a responsible retailer we care about the environment.

As such we urge you to follow the correct disposal procedure for the appliance and packaging materials. This will help conserve natural resources and ensure that it is recycled in a manner that protects health and the environment.

You must dispose of this appliance and its packaging according to local laws and regulations.

Because this appliance contains electronic components, the appliance and its accessories must be disposed of separately from household waste when the appliance reaches its end of life.

Contact your local authority to learn about disposal and recycling.

The appliance should be taken to your local collection point for recycling. Some collection points accept appliance free of charge.

We apologise for any inconvenience caused by minor inconsistencies in these instructions, which may occur as a result of product improvement and development.

Etablissements Darty & fils ©,

9 Rue des Bateaux-Lavoires, 94200 Ivry-sur-Seine, France 05/03/2025

Ets.Darty@fnacdarty.com



## Déclaration UE de Conformité N°862022030222

*EU Declaration of Conformity*  
*EU- Conformiteitsverklaring*  
*Declaración UE de Conformidad*  
*Declaração UE de Conformidade*  
*Dichiarazione di Conformità UE*

### Description du produit –

FOUR À MICRO-ONDES

*Product Description:*  
*Productbeschrijving:*  
*Descripción del producto:*  
*Descrição do produto:*  
*Descrizione del prodotto:*

MICROWAVE OVEN  
MAGNETRONOVEN  
MICROONDAS  
MICROONDAS  
FORNO A MICROONDE



### Marque –

*Brand /Merk /Marca:*

Moulinex

### Référence commerciale –

*Model number /Modelnummer /*  
*Número de modelo/ Número do modelo/*  
*Numero del Modello:*

MO28ESMIR2 (SKU: 7126778)

### L'objet de la déclaration décrit ci-dessus est conforme à la législation d'harmonisation de l'Union applicable :

*The object of the declaration described above is in conformity with the relevant Union harmonisation legislation:*

*Het hierboven beschreven voorwerp is in overeenstemming met de desbetreffende harmonisatiewetgeving van de Unie:*

*El objeto de la declaración descrita anteriormente es conforme con la legislación de armonización pertinente de la Unión:*

*O objeto da declaração acima descrito está em conformidade com a legislação de harmonização da União aplicável:*

*L'oggetto della dichiarazione di cui sopra è conforme alla pertinente normativa di armonizzazione dell'Unione:*

**Reference number**

- 2014/30/EU
- 2014/35/EU
- 2009/125/EC
- 2011/65/EU & (EU) 2015/863

**Title**

EMC Directive (EMC)  
Low Voltage Directive (LVD)  
Eco design requirements for energy-related products (ErP)  
RoHS

**EMC:**

EN 55011:2016/A2:2021  
EN IEC 55014-1:2021  
EN IEC 55014-2:2021  
EN IEC 61000-3-2:2019/A1:2021  
EN 61000-3-3:2013/A2:2021

**LVD :**

EN 60335-1:2012+ A11:2014+ A13:2017+A1:2019+ A14:2019+ A2:2019+ A15:2021  
EN 60335-2-9:2003+ A1:2004+ A2:2006+A12:2007+ A13:2010  
EN IEC 60335-2-25:2021+ A11:2021  
EN 62233:2008

**ErP :**

(EU) 2023/826  
EN 50564:2011  
EN 60350-1:2016  
EN 60350-1:2016/A1:2021

**La présente déclaration de conformité est établie sous la seule responsabilité du fabricant.**

This declaration of conformity is issued under the sole responsibility of the manufacturer.

Deze conformiteitsverklaring wordt uitsluitend onder de verantwoordelijkheid afgelegd van de fabrikant.

Esta declaración de conformidad se redacta bajo la exclusiva responsabilidad del fabricante.

Esta declaração de conformidade é redigida sob a responsabilidade exclusiva do fabricante.

La presente dichiarazione di conformità è rilasciata sotto la responsabilità esclusiva del fabbricante.

**Le responsable de cette déclaration est :**

The person responsible for this declaration is:

De verantwoordelijke persoon voor deze verklaring is:

La persona responsable de esta declaración es:

A pessoa responsável por esta declaração é:

La persona responsabile di questa dichiarazione è:



Signé par et au nom de – Signed for and on behalf of - Firmato a nome e per conto di : **Etablissements Darty & Fils**

Nom – Name - Nome: **Predrag Petricevic**

Fonction – Function – Funzione: **Directeur du Laboratoire Fnac Darty**

Place, Date / Lieu / Luogo e data:  
**Ivry-sur-Seine, mars 5, 2025**

Signé par :  
  
EA30F3FB5F314D0...

