

PROLINE

PROCD80

**SÈCHE-LINGE À TAMBOUR AUTOMATIQUE
AUTO TUMBLE DRYER
AUTOMATISCHE DROOGTROMMEL**

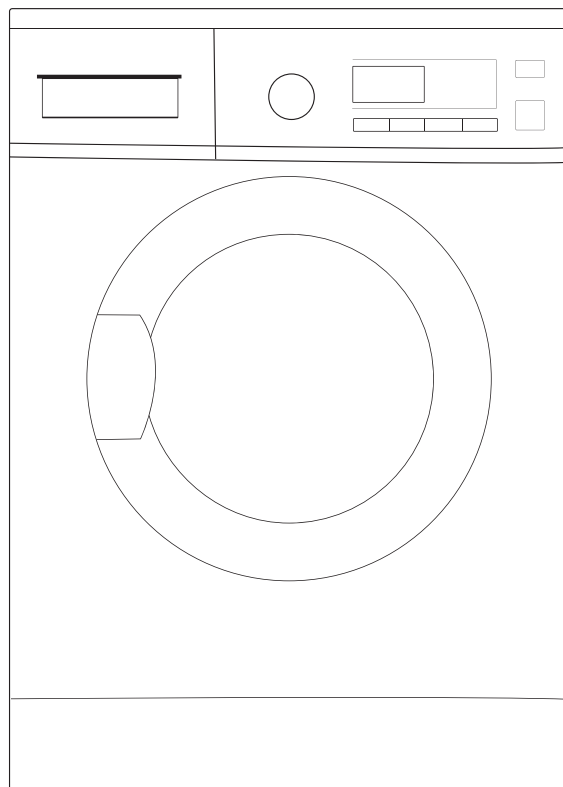

TABLE DES MATIÈRES

MISES EN GARDE IMPORTANTES	3
CONSEILS D'ÉCONOMIE D' ÉNERGIE	6
DÉBALLAGE DE L'APPAREIL	6
DESCRIPTION DU PRODUIT	7
AVANT D'INSTALLER L'APPAREIL	8
INSTALLATION	8
CONNEXION ÉLECTRIQUE	9
REMARQUES CONCERNANT L'ENTRETIEN DU LINGE	10
AVANT LA PREMIÈRE UTILISATION	11
FONCTIONNEMENT DU SÈCHE-LINGE	11
NETTOYAGE ET ENTRETIEN	14
GUIDE DE DEPANNAGE	16
FICHE PRODUIT	17
MISE AU REBUT	18

MISES EN GARDE IMPORTANTES

MERCI DE BIEN VOULOIR LIRE LES CONSIGNES DE SÉCURITÉ ATTENTIVEMENT AVANT D'UTILISER L'APPAREIL ET CONSERVER POUR RÉFÉRENCE ULTÉRIEURE.

Avertissements



- Lisez la notice d'utilisation.
- Cet appareil est destiné à un usage domestique uniquement. Toute utilisation autre que celle prévue pour cet appareil, ou pour une autre application que celle prévue, par exemple une application commerciale, est interdite.
- Si le câble d'alimentation est endommagé, il doit être remplacé par le fabricant, son service après-vente ou des personnes de qualification similaire afin d'éviter un danger.
- Cet appareil peut être utilisé par des enfants âgés d'au moins 8 ans et par des personnes ayant des capacités physiques, sensorielles ou mentales réduites ou dénuées d'expérience ou de connaissance, s'ils (si elles) sont correctement surveillé(e)s ou si des instructions relatives à l'utilisation de l'appareil en toute sécurité leur ont été données et si les risques encourus ont été appréhendés.

Les enfants ne doivent pas jouer avec l'appareil.

Le nettoyage et l'entretien par l'utilisateur ne doivent pas être effectués par des enfants sans surveillance.

- La masse maximale de linge sec, en kilogrammes, pour cet appareil est de 8 kg.
- En ce qui concerne les informations détaillées sur la méthode du nettoyage, référez-vous dans la section "NETTOYAGE ET ENTRETIEN" en pages 14-16.
- **Mise au rebut de l'appareil :**
Pour éviter toute nuisance envers l'environnement ou la santé humaine causée par la mise au rebut non contrôlée de déchets

électriques, recyclez l'appareil de façon responsable pour promouvoir la réutilisation des ressources matérielles. La mise au rebut doit être faite de façon sûre dans des points de collecte publique prévus à cet effet.

- **Installation et mise en service :**

L'appareil doit être installé sur le sol, sur une surface plane et horizontale en s'assurant que les ouvertures d'aération sont correctement dégagées. Ne jamais essayer de remplacer ou de réparer vous même une partie ou un composant de l'appareil, demandez de l'aide à un personnel professionnel et qualifié, si besoin.

- **Manipulation :**

Toujours manipuler l'appareil avec soin afin d'éviter d'endommager celui-ci.

- Le sèche-linge à tambour ne doit pas être utilisé si des produits chimiques ont été utilisés pour le nettoyage.
- Le collecteur de bourre doit être nettoyé fréquemment, si cela est applicable.
- Il ne faut pas laisser de la bourre s'accumuler autour du sèche-linge à tambour.
- Une ventilation appropriée doit être fournie afin d'éviter un refoulement, à l'intérieur de la pièce, de gaz provenant d'appareils brûlant d'autres combustibles, y compris les feux ouverts.
- Ne pas sécher dans le sèche-linge à tambour des articles non lavés.
- Il convient que les articles qui ont été salis avec des substances telles que l'huile de cuisson, l'acétone, l'alcool, l'essence, le kérosène, les détachants, la térébenthine, la cire et les substances pour retirer la cire soient lavés dans de l'eau chaude avec une quantité supplémentaire de détergent avant d'être séchés dans le sèche-linge à tambour.

- Il convient que les articles comme le caoutchouc mousse (mousse de latex), les bonnets de douche, les textiles étanches, les articles doublés de caoutchouc et les vêtements ou les oreillers comprenant des parties en caoutchouc mousse ne soient pas séchés dans le sèche-linge à tambour.
- Il convient d'utiliser les produits assouplissants, ou produits similaires, conformément aux instructions relatives aux produits assouplissants.
- Retirer des poches tous les objets tels que briquets et allumettes.
- MISE EN GARDE: Ne jamais arrêter un sèche-linge à tambour avant la fin du cycle de séchage, à moins que tous les articles ne soient retirés rapidement et étalés, de telle sorte que la chaleur soit dissipée.
- MISE EN GARDE: L'appareil ne doit pas être alimenté par l'intermédiaire d'un interrupteur externe, comme une minuterie, ou être connecté à un circuit qui est régulièrement mis sous tension et hors tension par le fournisseur d'électricité.
- Il convient de maintenir à distance les enfants de moins de 3 ans, à moins qu'ils ne soient sous une surveillance continue.
- Les ouvertures de ventilation ne doivent pas être obstruées par un tapis.
- L'air rejeté ne doit pas être évacué dans une évacuation utilisée pour les fumées rejetées provenant des appareils brûlant du gaz ou d'autres combustibles.
- L'appareil ne doit pas être installé derrière une porte à verrouillage, une porte coulissante ou une porte ayant une charnière du côté opposé à celle du sèche-linge, empêchant ainsi l'ouverture totale du sèche-linge à tambour.
- La fiche de prise de courant doit demeurer facilement accessible après l'installation de l'appareil.



- Les surfaces sont susceptibles de devenir chaudes au cours de l'utilisation.

Precautions de securite

- Cet appareil n'est pas destine a une utilisation en plein air..
- Ne touchez pas l'appareil avec les mains ou les pieds humides ou mouilles.
- Ne vous appuyez pas sur la porte lors du chargement de la machine et n'utilisez pas la porte pour sou lever ou deplacer la machine.
- N'utilisez pas l'appareil si le filtre a peluches n'est pas en place ou est endommage.
- Debranchez toujours la fiche de la prise electrique murale avant de nettoyer l'appareil.
- Ne continuez pas a faire fonctionner cet appareil s'il semble defectueux..

CONSEILS D'ÉCONOMIE D' ÉNERGIE

Pour éviter un temps de séchage trop long et une trop forte consommation d'énergie :

- Assurez-vous que votre linge est complètement essoré avant le séchage.
- Chargez le linge selon la quantité optimale recommandée pour le programme utilisé (voir Tableau des Programmes).
- Assurez-vous que la pièce dans laquelle se trouve le sèche-linge est bien ventilée.
- Assurez-vous que le filtre est propre avant d'utiliser le sèche-linge.

DÉBALLAGE DE L'APPAREIL

- Cet appareil est lourd. Prenez des précautions lorsque vous le déplacez.
- Après avoir déballé l'appareil, assurez-vous qu'il n'est pas endommagé. En cas de doute, n'utilisez pas l'appareil et contactez le service après-vente.
- Tous les matériaux d'emballage doivent être retirés avant l'utilisation.

DESCRIPTION DU PRODUIT

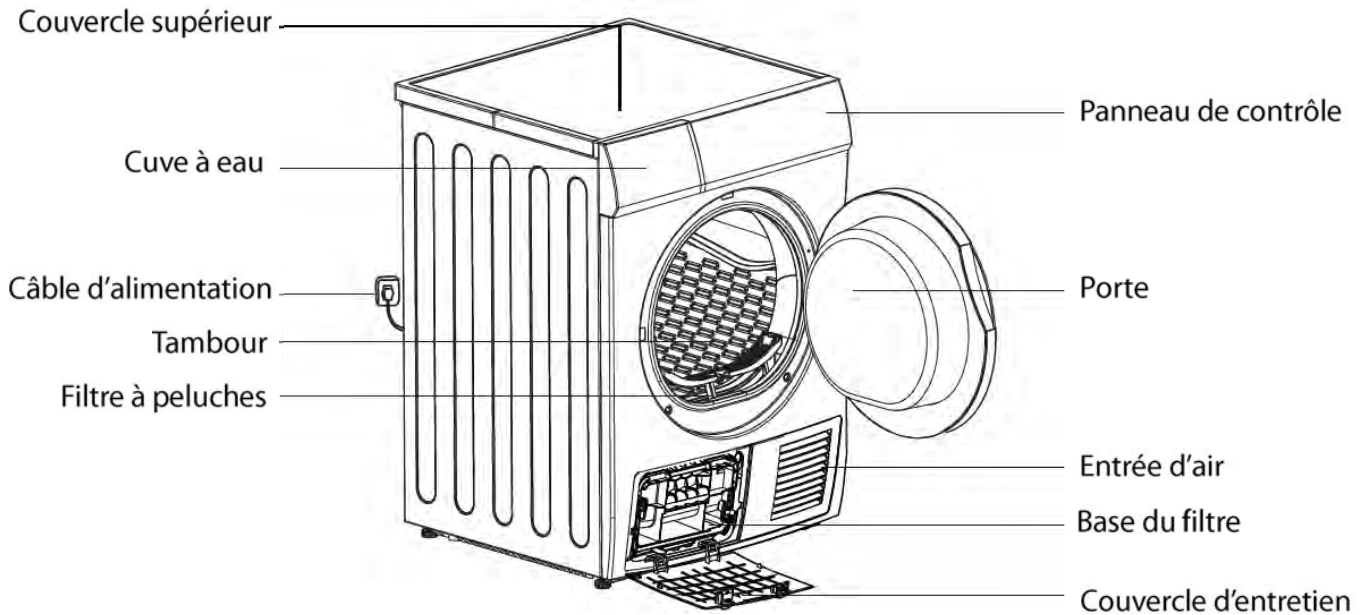

Panneau de contrôle

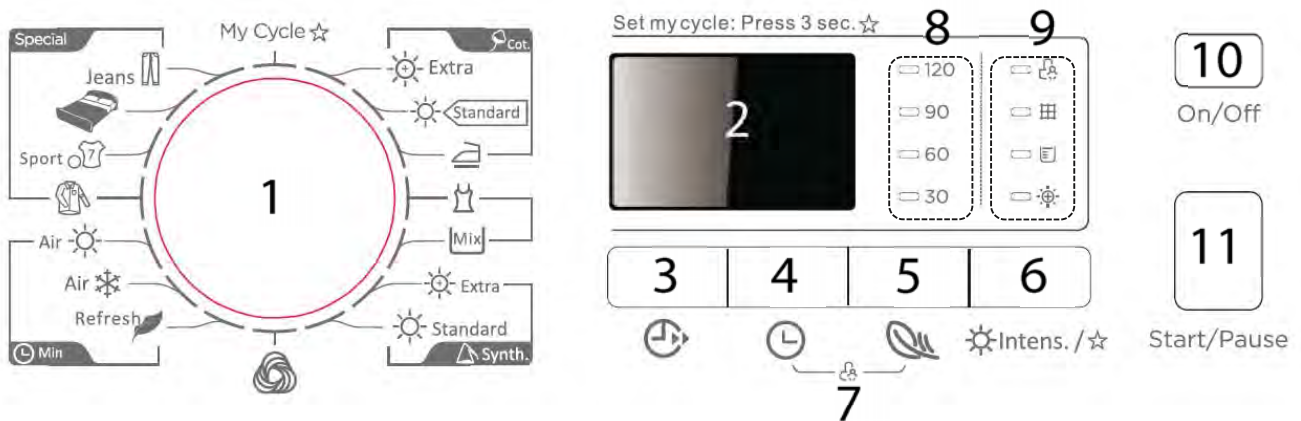

1 Bouton de sélection du programme

2 Affichage

Cet écran est utilisé pour afficher les réglages.

88:88 / 88 Temps de séchage restant estimé / Codes d'erreur

04 Temps restant avant le démarrage différé

3  Bouton de départ différé

4  Bouton de durée





5  Bouton anti-froissage

6  Intens. / ☆ Bouton de intensité de séchage / programme favori

7  Boutons de sécurité enfants

8 Indicateurs lumineux des le temps de anti-froissage

9 Indicateurs lumineux

			
Sécurité enfants	Nettoyer le filtre	Vider le reservoir d'eau	Niveau de séchage

10  Bouton marche/arrêt

11  Bouton démarrage/pause

AVANT D'INSTALLER L'APPAREIL

Avant de brancher votre sèche-linge à une prise électrique, vérifiez que la tension indiquée sur la plaque signalétique de votre appareil correspond à la tension du secteur de votre logement. Une tension différente pourrait endommager l'appareil.

La prise du câble d'alimentation sert de dispositif de déconnexion de l'appareil du secteur et doit donc toujours rester accessible. Pour déconnecter l'appareil de la source d'alimentation, éteignez-le et débranchez-le de la prise électrique.

Cet appareil doit être relié à la terre. Le fabricant n'est pas responsable des dommages résultant d'une utilisation de l'appareil sans mise à la terre.

INSTALLATION

- Pour plus de commodité, nous vous recommandons de placer votre sèche-linge près de votre machine à laver.
- Installez le sèche-linge dans un endroit propre où les saletés ne s'accumulent pas.
- Le sèche-linge ne doit pas être installé à proximité d'une plaque de cuisson à gaz, d'une cuisinière, d'un chauffe-eau ou d'un gril, car les flammes des brûleurs pourraient l'endommager.
- Lors de l'installation de l'appareil, assurez-vous que le câble d'alimentation n'est pas coincé ni écrasé.
- Pour limiter au maximum les vibrations et bruit lorsque que le sèche-linge est en marche, placez-le sur une surface plane et ferme.



Mise à niveau du sèche-linge

Le sèche-linge doit être parfaitement mis à niveau pour assurer un fonctionnement sûr et adéquat. Si le sèche-linge n'est pas bien à plat sur le sol, ajustez les pieds réglables comme souhaité. NE placez PAS de pièces en bois, ni aucun autre objet sous les pieds de l'appareil.



Si l'appareil est installé sur un sol recouvert d'une moquette ou sur un tapis, veuillez ajuster les pieds afin de permettre à l'air de circuler librement sous l'appareil.



Ne retirez pas les pieds. Ne réduisez pas l'espace séparant l'appareil et le sol avec des tapis/moquettes à poil long, des morceaux de bois ou des objets similaires. Cela pourrait provoquer une accumulation de chaleur qui nuirait au bon fonctionnement du sèche-linge.

Mettez la machine à niveau en levant ou en baissant les pieds réglables. N'essayez en aucun cas de corriger les irrégularités du sol en mettant du carton, une cale en bois ou tout autre matériau similaire sous la machine. Une machine parfaitement mise à niveau est plus stable, plus silencieuse et vibre moins.

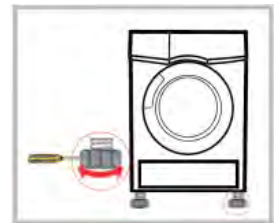

Installation du tuyau d'évacuation (pour évacuation directement l'eau de condensation)

Pour éviter d'avoir à vider le réservoir d'eau de condensation à chaque fois que vous utilisez le sèche-linge, vous pouvez utiliser le tuyau d'évacuation fourni pour éliminer directement l'eau de condensation vers la vidange.

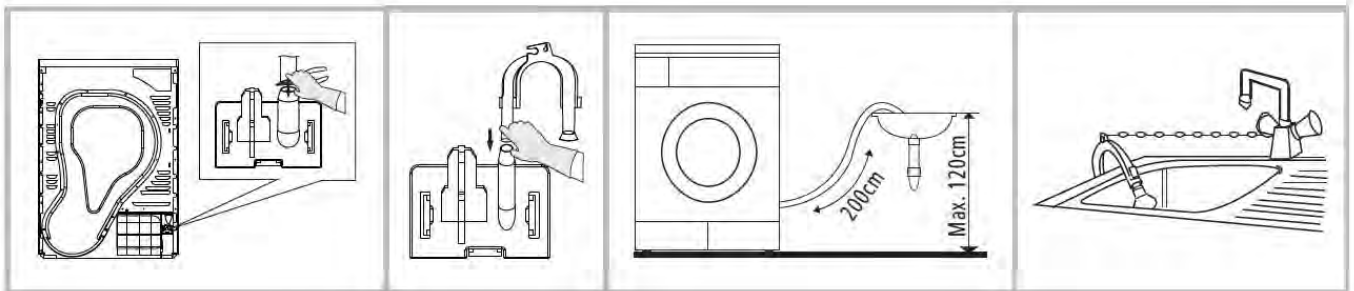

1. Enlevez le tuyau intérieur du connecteur de tuyau situé à l'arrière du sèche-linge.
2. Insérez une extrémité du tuyau d'évacuation fourni dans le connecteur de tuyau.
3. Placez et fixez l'autre extrémité du tuyau d'évacuation à proximité d'un lavabo à l'aide d'un raccord en U.
 - Assurez-vous de respecter tous les codes et règlements locaux concernant l'évacuation des eaux usées vers un lieu de vidange approprié.

CONNEXION ÉLECTRIQUE

Danger :

Pour effectuer la connexion électrique de votre appareil :

- La connexion à l'alimentation secteur doit être conforme aux normes et règlements en vigueur.
- N'utilisez pas de rallonge électrique, ni d'adaptateur ou autre dispositif similaire.
- La prise doit être facilement accessible après l'installation de l'appareil.
- En cas de doute sur l'état de votre connexion, consultez un électricien qualifié.















Avvertissement ! Le fabricant decline toute responsabilité en cas de dommage ou blessure qui pourrait résulter du non respect des consignes de raccordement électrique indiquées ci-dessus.

REMARQUES CONCERNANT L'ENTRETIEN DU LINGE

Étiquettes d'entretien des vêtements

Les vêtements ont leur propre étiquette d'entretien de lavage et il est recommandé de suivre les indications de séchage expliquées ci-dessous.

 Séchage	 Séchage au sèche-linge	 Ne pas sécher dans un sèche-linge	 Ne pas sécher
 Séchage à l'air / Étendre pour sécher	 Faire égoutter	 Sécher à plat	 Sécher à l'ombre
 Nettoyer à sec	 Ne pas nettoyer à sec	 Nettoyer à sec avec n'importe quel solvant	 Nettoyer à sec, solvant à base de pétrole seulement

Les nouveaux vêtements de couleurs foncées doivent être lavés et séchés séparément des vêtements de couleur claire pour éviter que les couleurs ne déteignent et ne décolorent d'autres vêtements ou même les composants en plastique à l'intérieur du sèche-linge. Les fibres de couleur foncée peuvent déteindre sur les vêtements de couleur claire et vice versa.

Caoutchouc et plastiques

Ne faites pas sécher les articles contenant du caoutchouc ou des matières plastiques tels que:

- les tabliers, les bavoirs et les housses de chaise
- les rideaux et les nappes
- les tapis de bain

Vêtements de bébé et chemises de nuit

Vérifiez toujours les étiquettes d'entretien du fabricant.

Vêtements infroissables











Sortez les vêtements infroissables dès que le sèche-linge s'arrête pour réduire les plis.

Vêtements tricotés

Certains vêtements tricotés, tels que les T-shirts et sous-vêtements ont tendance à rétrécir en fonction de leur qualité. Ne faites pas trop sécher ces textiles.

Capacité de charge

Les poids suivants ne sont donnés qu'à titre indicatif.

	Manteaux mixtes (800g)		Blousons (800g)		Jeans (800g)
	Drap de lit (600g)		Vêtements de travail (1120g)		Pyjamas (200g)
	Tricots de corps (180g)		Sous-vêtements (70g)		Chaussettes (50g)
	Draps housses (900g)		Chemises (300g)		

AVANT LA PREMIÈRE UTILISATION

Afin d'éliminer les résidus qui pourraient avoir été produits en usine, essuyez le tambour du sèche-linge avec un chiffon humide ou effectuez un bref séchage avec des chiffons humides placés dans le sèche-linge.

FONCTIONNEMENT DU SÈCHE-LINGE

1 Ouvrez la porte.

2 Vérifiez si le filtre et le tambour sont propres.

- Si ce n'est pas le cas, nettoyez-les en vous référant au paragraphe "Nettoyage et entretien".

3 Placez le linge dans le tambour après l'avoir trié.

- Les vêtements doivent être triés en fonction de leur type de fibres et du niveau de séchage requis. Tous les cordons et ceintures des vêtements doivent être bien attachés et fixés avant d'être mis dans le tambour.
- Ne surchargez pas le tambour (référez-vous au "Tableau des programmes" indiquant les recommandées pour chaque programme).

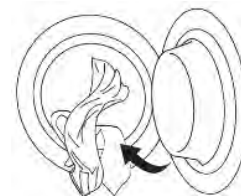

ATTENTION :

Ne faites pas sécher des vêtements non lavés dans le sèche-linge.

4 Refermez la porte.

- Avant de fermer la porte, vérifiez que le linge est bien inséré à l'intérieur du tambour, de sorte qu'il ne puisse pas se coincer ou être abîmé.

5 Appuyez sur pour mettre le sèche-linge en marche.

6 Sélectionnez un programme en tournant le bouton de sélection sur le programme souhaité.

- L'écran affichera le temps restant pour le programme que vous avez sélectionné.
- Si vous sélectionnez l'un des programmes avec réglage de durée,

(Air chaud  , Air froid  ,
 Rafraîchissement )



réglez la durée de séchage en appuyant plusieurs fois sur .



7 Sélectionnez la fonction anti-froissage si nécessaire.



Vous pouvez utiliser cette fonction pour empêcher le linge de se froisser si vous ne retirez pas le linge une fois le programme terminé.

Vous pouvez appuyer sur  pour sélectionner 30, 60, 90 ou 120 minutes.

Cette fonction n'est pas disponible pour les programmes ,  et .

8 Vous pouvez activer la fonction d'intensité de séchage requis en appuyant sur Intens. / .

Le temps de séchage augmentera de 10 minutes. Le témoin lumineux  s'allume.

Pour désactiver cette fonction, appuyez à nouveau sur  Intens. /  et le voyant  s'éteindra.



REMARQUE : Cette fonction peut être sélectionnée avec les programmes illustrés ci-dessous.

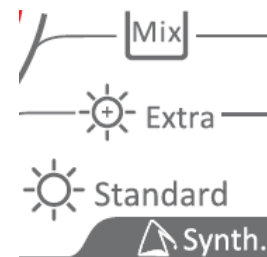
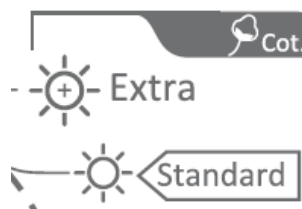

9 Appuyez sur .

10 Lorsque le cycle est terminé, le sèche-linge bipera si la fonction d'alerte. "0:00" s'affichera.

11 Ouvrez la porte et enlevez le linge.



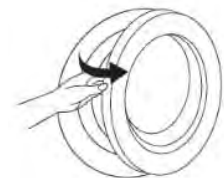

Attention ! L'intérieur du tambour peut encore être chaud.

Vérifiez que tous les articles ont été retirés du tambour. Si vous laissez des articles dans le sèche-linge, ceux-ci risquent d'être endommagés par un cycle de séchage supplémentaire lorsque le sèche-linge sera à nouveau utilisé.



12 Nettoyez le filtre comme décrit dans le paragraphe "Nettoyage et entretien".



















- Pour éviter les odeurs désagréables et pour mieux entretenir le joint de porte, gardez la porte du sèche-linge entrouverte jusqu'au prochain cycle de séchage.

- Les voyants  et  s'allument pour vous rappeler de nettoyer le filtre et de vider le réservoir d'eau de condensation.

13 Débranchez le câble d'alimentation de la prise murale lorsque l'appareil ne sera pas utilisé durant une longue période.

Tableau des programmes

Pour savoir quelle quantité de linge vous pouvez charger en fonction du programme sélectionné, veuillez vous référer aux recommandations ci-dessous. Les valeurs dans le tableau ci-dessous sont fournies à titre d'information seulement.



Type de linge	Programme de séchage	Capacité (kg)	Durée de séchage (minutes)	Articles à sécher
 Coton	 Extra	8	150	Tissus en coton tels que les serviettes, les T-shirts, les sous-vêtements et le linge de maison.
	 Standard		130	
	 Prêt à repasser		100	
	Délicate	1	60	Linge délicat qui convient au séchage ou linge qui est conseillé d'être lavé à la main à une température inférieure.
	Mélange	3,5	90	Tissus synthétiques et coton non teints
 Synthétiques	 Extra	3,5	90	Tissus synthétiques tels que les chemises, les chemisiers et la lingerie
	 Standard		70	
	Laine	1	25	Tissus en laine
 Min	Air  Air chaud	—	10	Pour sécher de petites quantités de linge à l'air chaud de 10 minutes à 120 minutes par intervalles de 10 minutes
	Air  Air froid	—	10	Pour sécher de petites quantités de linge à l'air froid de 10 minutes à 30 minutes par intervalles de 10 minutes
	Refresh  Rafraîchissement	1	20	Pour rafraîchir les vêtements qui ont été conservés dans des environnements fermés pendant une longue période de minimum 20 minutes à maximum 150 minutes par étapes de 10 minutes
 Special	Jeans 	4	170	Jeans et vêtements de loisirs
	Draps de lit 	3,5	120	Pour sécher le linge de lit ou d'autres textiles de grande taille
	Sport 	3,0	90	Vêtements de sport, tissus fins, polyester ne nécessitant pas de repassage
	Chemises 	1	80	Vêtements faciles d'entretien tels que les chemises et les blouses

Remarque !

-  Ce symbole signifie le programme d'essai d'efficacité énergétique «programme coton standard», qui est conforme à la norme EN 61121 applicable et qui convient le mieux pour sécher une charge de coton normale à la capacité de charge nominale.
- Tissus épais ou multicouches, par ex. le linge de lit, les jeans, etc. ne sont pas faciles à sécher. Il est recommandé de choisir le programme Cotton Extra.
- Comme le matériau inégal, les vêtements épais et multicouches ne sont pas faciles à sécher, il est préférable de choisir le programme de séchage approprié pour les sécher si certaines parties des vêtements sont encore humides après la fin du programme.

Départ différé

Le départ d'un cycle de séchage peut être différé jusqu'à un maximum de 24 heures. Pour activer la fonction de départ différé procédez comme suit :



- 1 Sélectionnez le programme desiré.
- 2 Chaque fois que vous appuyez sur , le délai de départ différé sera augmenté de 1 heure (jusqu'à 24 heures au maximum).
 - Le délai sélectionné apparaîtra sur l'écran d'affichage.
- 3 Appuyez sur  pour confirmer.
- 4 Une fois le délai écoulé, le programme sélectionné démarrera.

Pour annuler le départ différé :

Si vous souhaitez annuler le départ différé et démarrer immédiatement le programme, éteignez le sèche-linge, puis remettez-le en marche.

Selection du programme favori



Vous pouvez enregistrer un programme favori fréquemment utilisé.

- 1 Tournez le bouton de sélection des programmes pour sélectionner un programme. Sélectionnez les fonctions d'option si nécessaire.
- 2 Appuyez et maintenez  pendant environ 3 secondes. Le programme et les options définis seront enregistrés..
- 3 Vous pouvez tourner le bouton de programme sur la position **My Cycle**  pour démarrer votre programme et vos options préférés..

Verrouillage sécurité-enfants

Vous pouvez utiliser cette fonction pour empêcher les enfants de jouer avec votre sèche-linge

Le bouton de programme et tous les boutons sauf le bouton  sont désactivés lorsque la fonction de sécurité enfant est active.

Pour activer cette fonction, maintenez enfoncés les boutons  et  simultanément pendant environ 3 secondes. Le voyant de verrouillage enfant s'allume.

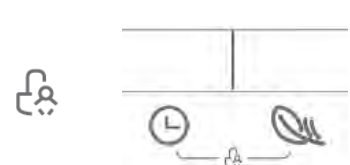

Pour désactiver cette fonction, maintenez ce bouton enfoncé de nouveau durant environ 3 secondes. Le témoin lumineux de verrouillage enfant s'éteint.

NETTOYAGE ET ENTRETIEN



Éteignez toujours l'appareil et débranchez-le toujours de la prise secteur avant toute procédure de nettoyage ou d'entretien.

N'utilisez jamais de nettoyeur chimique ou abrasif.

Nettoyage externe

Essayez régulièrement l'extérieur de la machine avec un chiffon légèrement humide. Puis séchez-le complètement.

Nettoyage de la surface intérieure de la porte

Nettoyez toujours la surface intérieure de la porte après chaque processus de séchage. Essayez la partie intérieure de la porte et du joint de porte avec un chiffon doux et humide pour éliminer les peluches.

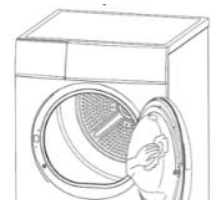

Nettoyage du filtre à peluches

Le filtre collecte les peluches qui s'accumulent pendant le séchage et doivent être enlevées et le filtre nettoyé après chaque processus de séchage.

L'indicateur lumineux d'avertissement  s'allume pour vous rappeler de nettoyer le filtre à peluches.

1. Tirez le filtre à peluches vers le haut et en l'éloignant de l'appareil.
2. Ouvrez le filtre à peluches et retirez tous les fils ou peluches à la main ou avec une brosse nettoyez-le sous l'eau courante.



(L'illustration sert uniquement de référence.)

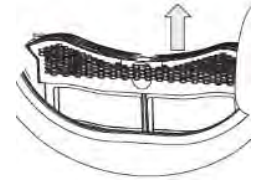

3. Fermez le filtre à peluches et remettez-le en place.

Vidange du réservoir d'eau

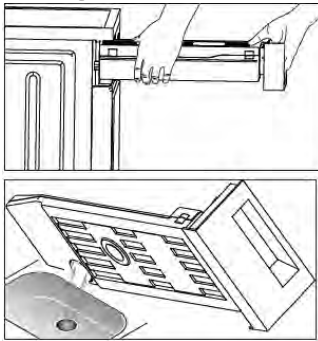

Videz le réservoir d'eau après chaque processus de séchage. Pour vider le réservoir d'eau :



1. Tirez le réservoir d'eau et retirez-le soigneusement.
2. Videz l'eau du réservoir.
3. Remettez le réservoir d'eau en place .



L'eau condensée n'est pas potable !



Ne retirez jamais le réservoir d'eau lorsque l'appareil fonctionne !

Si vous oubliez de vider le réservoir d'eau, l'appareil s'arrêtera pendant le séchage lorsque le réservoir d'eau est plein et l'indicateur lumineux d'avertissement  s'allumera. Dans ce cas, vidangez le réservoir d'eau et appuyez sur  pour reprendre le cycle de séchage.

Nettoyage du dispositif de filtrage

Il est recommandé de nettoyer le condenseur tous les trois mois.

1. Si un processus de séchage a été effectué, ouvrez le couvercle du dispositif de filtrage et attendez qu'il refroidisse.

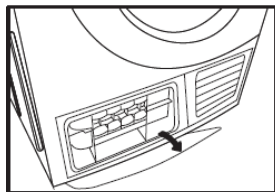

2. Déverrouillez les 2 verrous du dispositif de filtrage. Retirez le dispositif de filtrage..

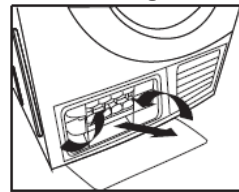

3. Nettoyez le dispositif de filtrage en le passant sous l'eau courante. Puis séchez-le complètement.

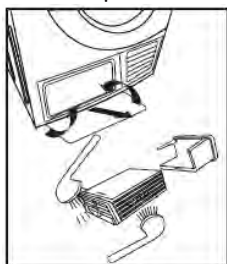

4. Remettez le dispositif de filtrage en place. Fixez les 2 verrous et assurez-vous qu'ils sont bien fixés.
5. Fermez le couvercle jusqu'à ce qu'un déclic se fasse entendre.

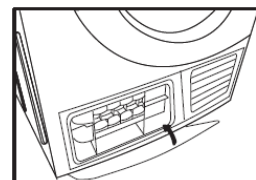

Ne faites jamais fonctionner le sèche-linge sans le condenseur en place.

Remplacement de l'ampoule de la lumière intérieure du tambour

L'ampoule dans le tambour ne peut pas être remplacée par l'utilisateur. Si l'ampoule ne fonctionne plus, veuillez contacter le service après-vente pour la faire remplacer.

GUIDE DE DEPANNAGE

Problèmes	Solutions possibles
Le sèche-linge ne démarre pas.	Contrôlez la porte et vérifiez qu'elle est correctement fermée.
	Vérifiez que le programme est défini.
	Vérifiez que le bouton de démarrage ► a été pressé.
L'affichage n'est pas allumé.	Vérifiez si l'alimentation électrique est activée
	Vérifiez si la fiche électrique est insérée.
	Vérifiez si un programme est défini.
	Vérifiez si le bouton d'alimentation ⓘ a été pressé.
Le degré de séchage n'est pas atteint.	Nettoyez le filtre à peluches et l'échangeur de chaleur.
	La cuve est vide.
	Inspectez le tuyau de vidange.
	L'endroit d'installation du sèche-linge est trop restreint.
	Utilisez un programme de niveau de séchage plus élevé.



Si vous ne pouvez pas résoudre vous-même les problèmes et avez besoin d'aide,

- appuyez sur ⓘ pour éteindre l'appareil et débranchez-le.
- contactez le service après-vente.

Codes d'erreur

Affichage	Cause	Solution
E30	Dysfonctionnement de l'élément de chauffage	Veuillez contacter le service après-vente local si l'erreur se produit.
E32	Erreur du capteur d'humidité	
E33	Erreur du capteur de température	

FICHE PRODUIT

La fiche produit de ce sèche-linge est conforme à la directive européenne N° 392/2012.

Marque	PROLINE	
Modèle	PROCD80	
Capacité nominale du linge en coton pour le programme « coton standard » à pleine charge	8 kg	
Type de séchage	Condensateur	
Classe d'efficacité énergétique ①	B	
Consommation d'énergie annuelle pondérée (AEC) ②	561 kWh/annum	
Procédé de séchage	Sèche-linge automatique	
Consommation d'énergie du programme coton standard	à pleine charge ($E_{\text{séchage}}$)	4,73 kWh
	à charge partielle ($E_{\text{séchage}1/2}$)	2,55 kWh
Consommation d'énergie du programme coton standard à pleine charge	mode d'arrêt (P_o)	0.4 W
	mode de veille (P_i)	0.8 W
Durée du mode de veille	10 minutes	
Programme de séchage standard ③		
Durée du programme pondérée (T_t) du programme « coton standard à pleine charge et à charge partielle »	111 minutes	
Durée du programme « coton standard »	à pleine charge ($T_{\text{séchage}}$)	140 minutes
	à charge partielle ($T_{\text{séchage}1/2}$)	90 minutes
Classe d'efficacité de condensation ④	B	
Efficacité de la condensation moyenne du programme coton standard	à pleine charge ($C_{\text{séchage}}$)	81%
	à charge partielle ($C_{\text{séchage}1/2}$)	81%
Efficacité de condensation pondérée (C_t) pour le programme « coton standard » à pleine charge et charge partielle	81%	
Niveau de puissance acoustique (valeur moyenne pondérée $-L_{WA}$) pour le programme coton standard à pleine charge	69 dB	
Appareil intégré O/N	Non	

① De A⁺⁺⁺ (le plus efficace) à D (le moins efficace)

② Consommation d'énergie annuelle 561 kWh, basée sur 160 cycles de séchage du programme « coton standard » à pleine charge et à demi-charge et la consommation des modes à faible puissance. La consommation réelle d'énergie par cycle dépend des conditions d'utilisation de l'appareil.

③ Le « programme coton standard » utilisé à pleine charge et à demi-charge est le programme de séchage standard auquel se rapportent les informations qui figurent sur l'étiquette et sur la fiche. Ce programme

convient pour le séchage de textiles en coton normalement humides et il constitue le plus efficace en terme de consommation d'énergie pour le coton.

④ De A(le plus efficace) à G (le moins efficace)

Spécifications

Tension/fréquence nominale	220-240V~	50Hz
Puissance nominale	2700W	
Puissance d'entrée du moteur	200W	
Puissance de chauffage	2500W	
Degré d'étanchéité	IPX4	

MISE AU REBUT



En tant que distributeur responsable, nous accordons une grande importance à la protection de l'environnement.

Nous vous encourageons à respecter les procédures correctes de mise au rebut de votre appareil, des piles et des éléments d'emballage. Cela aidera à préserver les ressources naturelles et à garantir qu'il soit recyclé d'une manière respectueuse de la santé et de l'environnement.

Vous devez jeter ce produit et son emballage selon les lois et les règles locales.

Puisque ce produit contient des composants électroniques et parfois des piles, le produit et ses accessoires doivent être jetés séparément des déchets domestiques lorsque le produit est en fin de vie.

Pour plus de renseignements sur les procédures de mise au rebut et de recyclage, contactez les autorités de votre commune.

Apportez l'appareil à un point de collecte local pour qu'il soit recyclé. Certains centres acceptent les produits gratuitement.

Hotline Darty France

Quels que soient votre panne et le lieu d'achat de votre produit en France, avant de vous déplacer en magasin Darty, appelez le 0 978 970 970 (prix d'un appel local) 7j/7 et 24h/24.

Hotline Vanden Borre

Le service après-vente est joignable au +32 2 334 00 00, du lundi au vendredi de 8h à 18h et le samedi de 9h à 18h.



PENSEZ AU TRI !
ENSEMBLE RÉDUISONS
L'IMPACT ENVIRONNEMENTAL
DES EMBALLAGES

**BARQUETTE ET
FILM PLASTIQUE**

À JETER

BOÎTES CARTON

À RECYCLER



CONSIGNE POUVANT VARIER LOCALEMENT > WWW.CONSIGNESDETRI.FR

En raison des mises au point et améliorations constamment apportées à nos produits, de petites incohérences peuvent apparaître dans ces instructions. Veuillez nous excuser pour la gêne occasionnée.

Etablissements Darty & fils ©,
129 Avenue Gallieni, 93140 Bondy, France 30/07/2020

EU Declaration of Conformity N°862020072151

Déclaration UE de Conformité
EU- Conformiteitsverklaring
Declaracion UE de conformidad
Declaração de conformidade da UE

Product Description -

Auto Tumble Dryer

Description du produit:

Productbeschrijving:

Descripción del producto:

Descrição do produto:

Brand –

PROLINE

Marque /Merk /Marca:

Model number -

PROCD80

Référence commerciale:

/Modelnummer / Numero de modelo /

Numero do modelo:

We declare that the above product has been evaluated and deemed to comply with the requirements of the listed European Directives and standards:

Nous déclarons que le produit ci-dessus a été évalué et jugé conforme aux dispositions des directives et des normes européennes énumérées ci-après:

Wij verklaren dat het hierboven vermeld product is beoordeeld overeenkomstig en geacht te voldoen aan de eisen van genoemde Europese Richtlijnen en normen:

Declaramos que el producto mencionado anteriormente ha sido evaluado y se ha estimado que cumple con las normas y los requisitos de las Directivas Europeas enunciadas:

Declaramos que o produto apresentado acima foi avaliado e considerado em conformidade com os requisitos das diretivas e normas europeias listadas:

Reference number

- 2014/30/EU
- 2014/35/EU
- 2009/125/EC
- 2011/65/EU & (EU) 2015/863

Title

EMC Directive (EMC)
Low Voltage Directive (LVD)
Eco design requirements for energy-related products (ErP)
RoHS

EMC:

EN 55014-1:2017
EN 55014-2:2015
EN IEC 61000-3-2:2019
EN 61000-3-3:2013+A1:2019

LVD:

EN 60335-1:2012+A11:2014+A13:2017+A1:2019+A14:2019+A2:2019
EN 60335-2-11:2010+A11:2012+A1:2015+A2:2018
EN 62233:2008

ErP:

(EU) No 932/2012
(EU) No 2016/2282
(EU) No 392/2012
EN 61121:2013

The person responsible for this declaration is:

Le responsable de cette déclaration est :

De verantwoordelijke persoon voor deze verklaring is:

La persona responsable de esta declaración es:

A pessoa responsável por esta declaração é:



Name - Nom-: Hervé HEDOUIS

Position - Poste: General Manager Direct Sourcing

Signature - Signature:

A handwritten signature in black ink, appearing to be 'Hedouis', written over a light blue grid background.

Place, Date / Lieu :

Bondy, July 30, 2020

