

PROLINE

FP61EU

LAVE-LINGE HUBLLOT
DRUM WASHING MACHINE
TROMMELWASMASCHINE



 MANUEL D'UTILISATION

 OPERATING INSTRUCTIONS

 HANDLEIDING

TABLE DES MATIÈRES

AVERTISSEMENTS.....	3
INSTRUCTIONS IMPORTANTES DE SÉCURITÉ.....	6
DESCRIPTION DE LA MACHINE.....	6
INSTALLATION.....	7
PANNEAU DE CONTRÔLE.....	8
FONCTIONNEMENT.....	10
Premier lavage.....	10
Verser la lessive dans le lave-linge.....	10
Laver les vêtements.....	11
Fonction de signal.....	11
Fonctions supplémentaires.....	12
Verrouillage sécurité enfants.....	13
Tableau des programmes.....	14
Modifier un programme pendant le fonctionnement.....	16
Détection anti-mousse.....	16
Conseils et recommandations.....	16
NETTOYAGE ET ENTRETIEN.....	17
Nettoyage des surfaces externes.....	18
Nettoyage du tambour.....	18
Réparation d'un lave-linge gelé.....	18
Nettoyage du tiroir à lessive.....	19
Nettoyage du tuyau d'arrivée et du filtre.....	19
Nettoyage de la pompe de vidange.....	19
GUIDE DE DÉPANNAGE.....	20
SPÉCIFICATIONS TECHNIQUES.....	21
FICHE D'INFORMATION SUR LE PRODUIT.....	23
SERVICE DE RÉPARATION ET PIÈCES DE RECHANGE.....	26
MISE AU REBUT.....	27

MISES EN GARDE IMPORTANTES
MERCİ DE BIEN VOULOİR LIRE LES CONSIGNES
DE SÉCURITÉ ATTENTIVEMENT AVANT
D'UTILISER L'APPAREİL ET CONSERVER POUR
RÉFÉRENCE ULTÉRIEURE.

AVERTISSEMENTS

Cet appareil est destiné à être utilisé dans des applications domestiques et analogues, tels que:

- des coins-cuisine réservés au personnel dans des magasins, bureaux et autres environnements professionnels;
- des fermes;
- par les clients des hôtels, motels et autres environnements à caractère résidentiel;
- des environnements du type chambres d'hôtes;
- des emplacements prévus pour un usage collectif dans des immeubles d'habitation ou dans des laveries automatiques.

Si le câble d'alimentation est endommagé, il doit être remplacé par le fabricant, son service après vente ou des personnes de qualification similaire afin d'éviter un danger.

ATTENTION: Ne pas raccorder à une alimentation en eau chaude.

Les ouvertures d'aération ne doivent pas être obstruées par un tapis.

La pression d'eau ne doit pas être inférieure à 0.05MPa ni supérieure à 1MPa.

Cet appareil peut être utilisé par des enfants âgés d'au moins 8 ans et par des personnes ayant des capacités physiques, sensorielles ou mentales réduites ou dénuées d'expérience ou de connaissance, s'ils (si elles) sont correctement surveillé(e)s ou si des instructions relatives à l'utilisation de l'appareil en toute sécurité leur ont été données et si les risques encourus ont été appréhendés. Les enfants ne doivent pas jouer avec l'appareil. Le nettoyage et l'entretien par l'utilisateur ne doivent pas être effectués par des enfants sans surveillance.

Les ensembles de raccordement neufs fournis avec l'appareil doivent être utilisés; il convient de ne pas réutiliser les ensembles de raccordement usagés.

La masse maximale de linge à l'état sec pour cet appareil est de 6kg.

En ce qui concerne la méthode du nettoyage, référez-vous à la section “NETTOYAGE ET ENTRETIEN” en page 17&18.

Il convient de maintenir à distance les enfants de moins de 3 ans, à moins qu'ils ne soient sous une surveillance continue.

INSTRUCTIONS IMPORTANTES DE SÉCURITÉ

- Gardez les matériaux d'emballage de l'appareil hors de portée des enfants pour éviter tout risque de danger.
- Ne branchez pas l'appareil à l'alimentation si vos mains sont mouillées.
- Ne touchez pas l'appareil avec les mains ou les pieds mouillés.
- En cas de panne de courant, débranchez tout d'abord l'appareil de l'alimentation et fermez le robinet d'eau. N'essayez pas de réparer la machine vous-même. Veuillez contacter un technicien agréé.
- Ne dépassez jamais la capacité de charge maximum.
- La porte en verre peut devenir très chaude durant le cycle de lavage. Gardez les enfants et les animaux domestiques éloignés de la machine durant l'utilisation.
- Ne forcez jamais l'ouverture de la porte lorsque la machine est en cours de fonctionnement.
- Ne laissez pas les enfants sans surveillance près de la machine, car ils pourraient s'enfermer à l'intérieur.
- Débranchez toujours la machine de l'alimentation électrique après utilisation.

DESCRIPTION DE L'APPAREIL

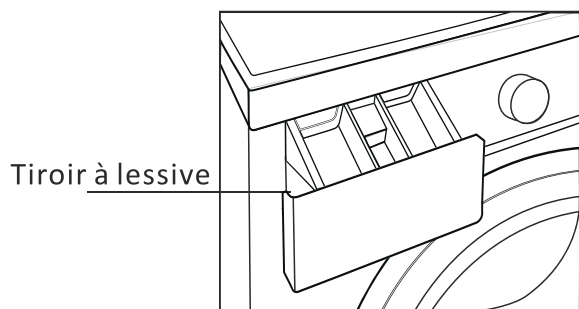
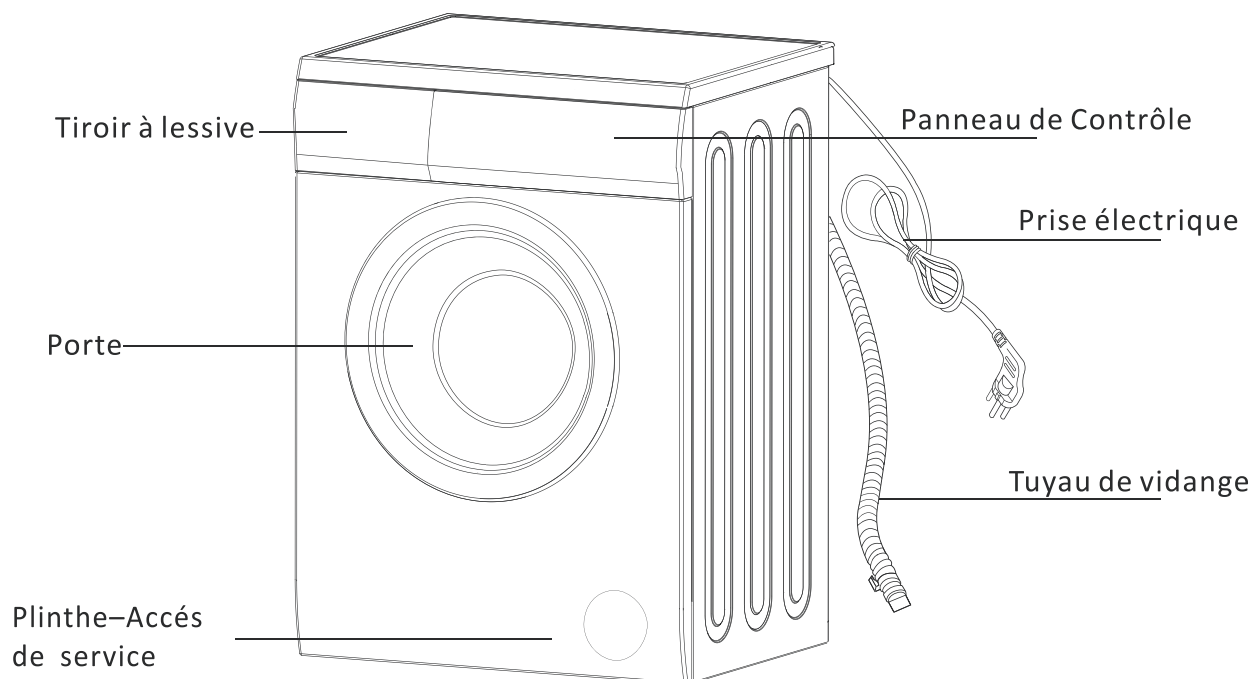

Accessoires



Bouchons des trous pour le transport

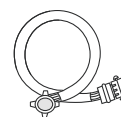

Tuyau d'arrivée d'eau

INSTALLATION

Déballage

Tous les boulons pour le transport situés à l'arrière de la machine et l'emballage doivent être enlevés avant d'utiliser le lave-linge. Veillez à ce que tous les éléments d'emballage restent hors de portée des enfants.

Conservez tous les boulons au cas où la machine devra de nouveau être transportée.

Positionnement

Installez la machine sur une surface plane et solide.

Assurez-vous qu'il y a suffisamment d'espace pour la circulation de l'air autour de la machine. N'installez pas la machine sur une moquette.

Mise à niveau

Mettez la machine à niveau en levant ou en baissant les pieds réglables. Desserrez l'écrou de blocage avec une clé (non fournie) et tournez le pied à la main jusqu'à ce qu'il touche le sol.

Tenez le pied avec une main et serrez l'écrou contre le boîtier du lave-linge avec une clé.

N'essayez en aucun cas de corriger les irrégularités du sol en mettant du carton, une cale en bois ou tout autre matériau similaire sous la machine.

Une machine parfaitement mise à niveau est plus stable, plus silencieuse et vibre moins.

Arrivée d'eau

Vissez une extrémité du tuyau d'arrivée d'eau à l'arrière de la machine.

La machine doit être connectée à une alimentation en eau froide.

Connectez l'autre extrémité du tuyau d'arrivée d'eau à un robinet fileté 3/4".

Connexion électrique

Votre lave-linge fonctionne avec un courant de 220-240 V et 50Hz.

Les connexions électriques doivent être effectuées par un technicien qualifié en conformité avec les réglementations de sécurité en vigueur.

Votre lave-linge doit être correctement mis à la terre. Nous ne serons pas responsables des dommages se produisant à cause de l'utilisation de la machine sans connexion correcte à la terre.

N'utilisez pas de rallonges ni de prises multiples.

Évacuation de l'eau

Pour raccorder le lave-linge, veuillez utiliser l'une des méthodes suivantes.

1. Insérez fermement le tuyau de vidange dans la colonne d'évacuation.

OU

2. Insérez le tuyau de vidange dans la bonde d'évacuation d'un évier.

Remarque:

Assurez-vous que le tuyau de vidange ne soit pas plié, tordu, ne soit pas écrasé ni étiré.

Le tuyau de vidange doit être monté à une hauteur comprise entre 60 cm et 100 cm par rapport au sol.

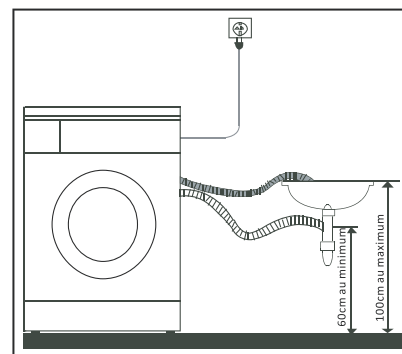
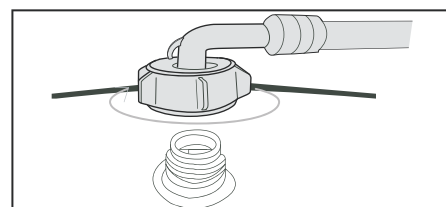
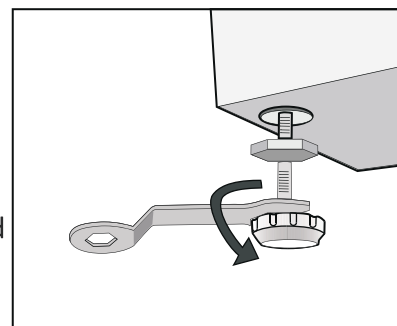
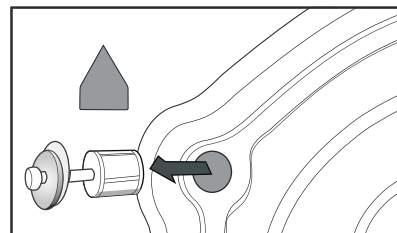

PANNEAU DE CONTRÔLE

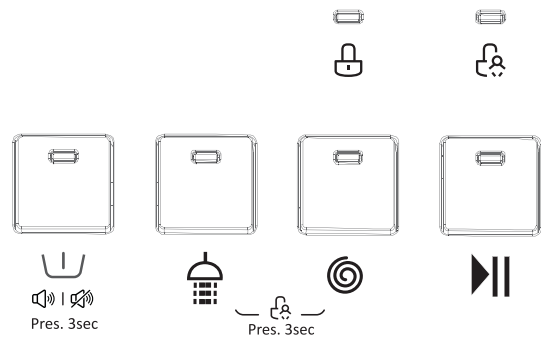
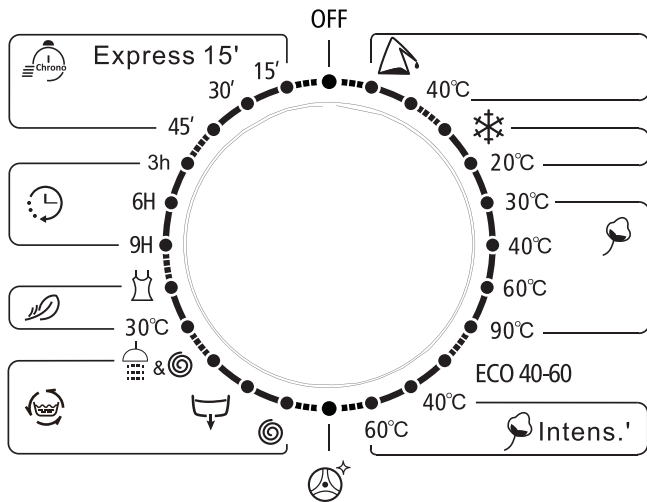



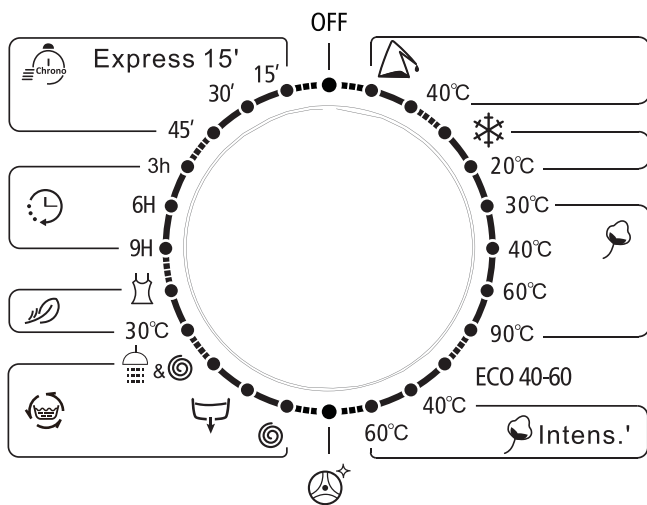

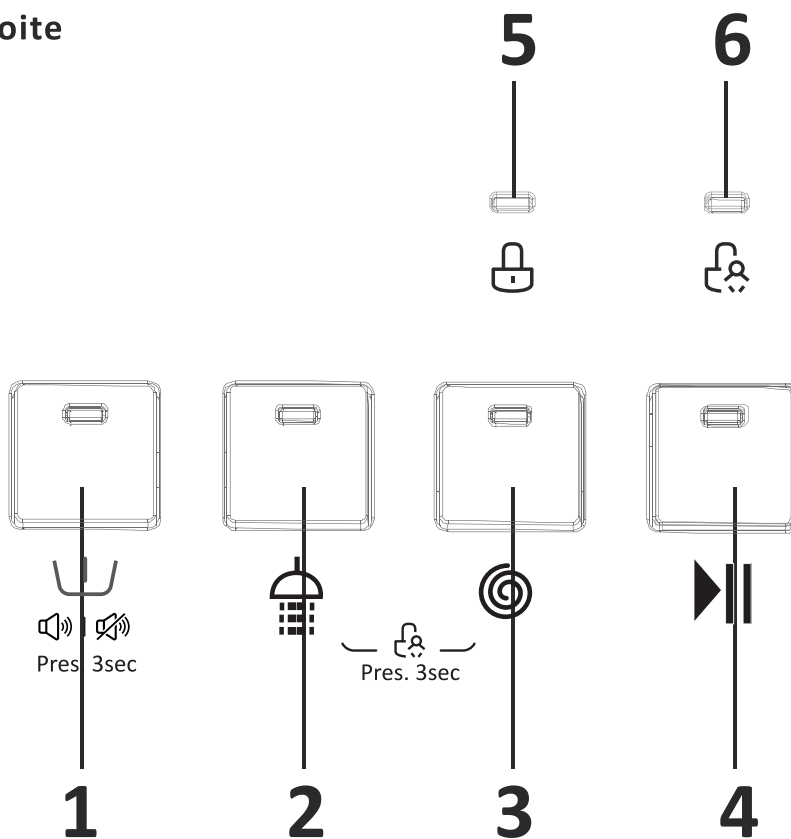

Partie gauche : Bouton de sélection du programme



Partie droite



Boutons:

1.  Touche Prélavage/Signal avec voyant
2.  Touche Rinçage Plus avec voyant
3.  Touche Sans Rinçage avec voyant
4.  Touche Démarrer/Pause
5.  Voyant de verrouillage de la porte
6.  Rinçage plus

FONCTIONNEMENT**Premier lavage**

Avant de laver les vêtements pour la première fois, vous devez faire tourner la machine à vide pendant un cycle entier.

1. Versez un peu de lessive dans le compartiment II du tiroir à lessive.
2. Ouvrez l'arrivée d'eau.
3. Appuyez sur  **Départ/Pause**.

Compartiment I: Lessive pour le prélavage.

Compartiment II: Lessive pour le cycle de lavage principal

Compartiment  : Additifs, par exemple assouplissant.

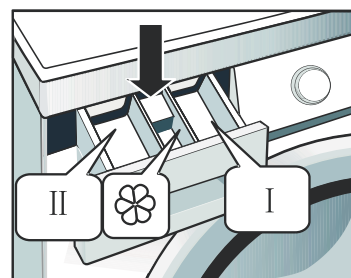
**Verser la lessive dans le lave-linge**

1. Ouvrez le tiroir à lessive.
2. Ajoutez de la lessive dans le compartiment II.
3. Ajoutez la quantité désirée d'adoucissant dans le compartiment  .
4. Ajoutez le produit de prélavage dans le compartiment I si vous le souhaitez.

Remarques :

- Votre consommation de lessive varie en fonction du niveau de saleté de vos vêtements.
 - Pour les vêtements légèrement sales, n'effectuez pas de prélavage et versez une petite quantité de lessive dans le compartiment II du tiroir à lessive.
 - Pour savoir quelle quantité de lessive vous devez utiliser pour vos vêtements, reportez-vous aux instructions sur l'emballage des lessives.
 - La quantité de lessive à utiliser dépend également de la quantité de linge et de la dureté de l'eau.
 - Le détergent doit être utilisé conformément aux instructions du fabricant du détergent.
- Si trop de détergent est utilisé, il peut se former trop de mousse, ce qui diminue le résultat du lavage ou provoque une charge importante sur le moteur.

ATTENTION : Les adoucissants concentrés et les additifs doivent être dilués avec un peu d'eau avant d'être versés dans le compartiment, sinon cela pourrait obstruer le siphon et empêcher l'écoulement de l'adoucissant.

Laver les vêtements

1. Ouvrez la porte et chargez les articles à laver dans le tambour.

NE SURCHARGEZ PAS votre lave-linge ou votre linge ne pourra pas être lavé correctement. Veuillez vous référer au tableau ci-dessous pour déterminer la capacité de charge pour le type de linge à laver.

Type de tissu	Capacité de charge
Coton	6 kg
Synthétique	3 kg

2. Refermez la porte.

3. Versez la lessive et, si nécessaire, l'adoucissant et le produit de pré-lavage dans les compartiments appropriés.

4. Ouvrez l'arrivée d'eau.

5. Tournez le bouton de sélection du programme sur le programme désiré.

6. Appuyez sur ► **Départ/Pause** et le lave-linge démarrera le cycle.

7. Lorsque le cycle est terminé, le lave-linge sonnera.

8. Ouvrez la porte et enlevez le linge.

Fonction de signal sonore

Vous pouvez utiliser cette fonction pour activer ou désactiver le son émis lorsque vous appuyez sur les boutons ou lorsque vous tournez le bouton de sélection du programme.

Appuyez et maintenez enfoncés le bouton  durant environ 3 secondes jusqu'à ce que vous entendiez le bip sonores indiquant que la fonction de signal sonore est activée.

Pour désactiver cette fonction, appuyez de nouveau et maintenez enfoncés le bouton  durant environ 3 secondes jusqu'à ce que vous entendiez le bip sonores indiquant que la fonction de signal sonore est désactivée.

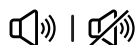
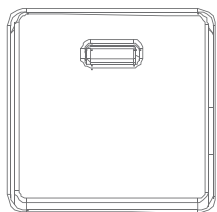

Pres. 3sec

Fonctions supplémentaires

Vous pouvez utiliser les boutons de fonctions supplémentaires après avoir sélectionné le programme.

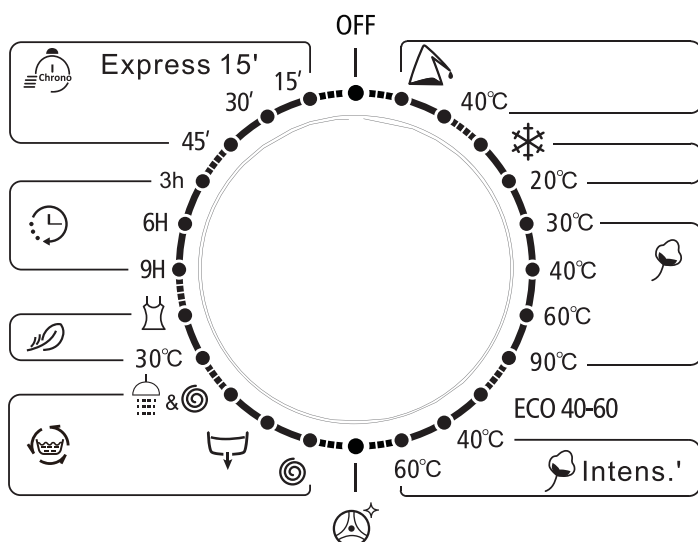

Prélavage

Appuyez sur Prélavage pour sélectionner cette fonction. Le lave-linge procédera à un lavage supplémentaire avant le lavage principal.

L'indicateur lumineux s'allumera.

Cette fonction peut uniquement être utilisée avec les programmes .

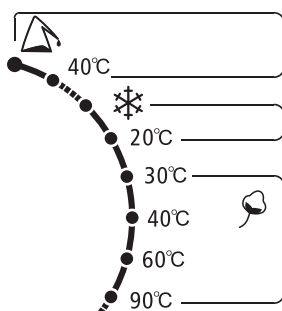

Rinçage plus

Appuyez sur  pour sélectionner cette fonction. Le lave-linge procédera à un rinçage supplémentaire.

L'indicateur lumineux s'allumera.

Cette fonction peut uniquement être utilisée avec les programmes.

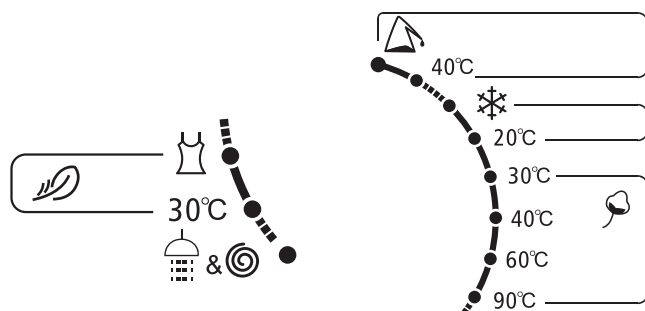

Pas d'essorage

Appuyez sur  pour sélectionner cette fonction. L'appareil n'essore pas.

L'indicateur lumineux s'allumera. Cette fonction n'est pas disponible avec les programmes.

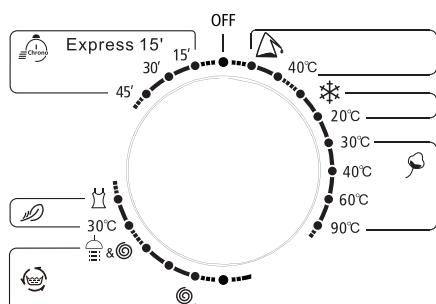

Verrouillage sécurité enfants

Cette fonction est conçue pour empêcher les enfants d'utiliser le lave-linge.

Pour activer cette fonction :

Appuyez et simultanément les boutons  et  et maintenez-les enfoncés durant environ 3 secondes jusqu'à ce que l'indicateur  s'allume sur l'affichage.

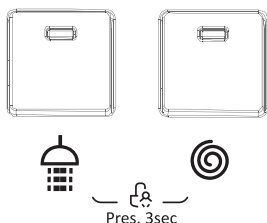















Quand la fonction verrou enfant est activée, toutes les touches sont désactivées sauf si vous tournez le bouton de sélection du programme sur la position OFF (arrêt).

Pour désactiver cette fonction :

Appuyez simultanément sur les boutons  et  et maintenez-les enfoncés durant environ 3 secondes jusqu'à ce que l'indicateur  s'éteigne.

Tableau des programmes

Remarque: Les paramètres de ce tableau ne sont donnés qu'à titre indicatif.

Programme	Charge maximale	Détergents et additifs			Température par défaut (°C)	Durée par défaut	Vitesse par défaut (tr/m)
		I	II	☼			
 Synthétiques	3.0	○	●	○	Cold	2:20	1000
 Synthétiques 40°C	3.0	○	●	○	40	2:20	1000
 Lavage à froid	6.0	○	●	○	Cold	1:00	1000
 Lavage à froid 20°C	6.0	○	●	○	20	1:01	1000
 Coton 30°C	6.0	○	●	○	30	2:40	1000
 Coton 40°C	6.0	○	●	○	40	2:40	800
 Coton 60°C	6.0	○	●	○	60	2:45	800
 Coton 90°C	6.0	○	●	○	90	2:50	800
ECO 40-60	6.0	○	●	○	60	3:16	1000
 Coton intensif 40°C	6.0	○	●	○	40	4:04	1000
 Coton intensif 60°C	6.0	○	●	○	60	4:08	1000
 Nettoyage du tambour	-	×	×	×	90	1:18	400
 Spin	6.0	×	×	×	-	0:12	1000
 Vidange	-	×	×	×	-	0:01	-
 Rincez et essorez	6.0	×	×	○	-	0:20	1000
Délicat 30°C	2.5	×	●	○	30	0:50	600
Délicat	2.5	×	●	○	Cold	0:48	600
Fini dans 9H	6.0	×	●	○	40	0:59	1000
Fini dans 6H	6.0	×	●	○	40	0:59	1000
Fini dans 3H	6.0	×	●	○	40	0:59	1000
Express 45'	2.0	×	●	○	40	0:45	800
Express 30'	2.0	×	●	○	30	0:30	800
Express 15'	2.0	×	●	○	Cold	0:15	800

○ - Optionnel ● - Oui × - Non

Programme de test énergétique : Coton ECO 60°C/40°C, vitesse d'essorage: 800

État du témoin lumineux	Type de linge
Coton	Draps de lit, housses de couette, taies d'oreiller, robes, sous-vêtements, etc.
	Chemises, manteaux, rideaux, textiles en dentelle ou autres mélanges similaires.
Délicat	Articles délicats comme la soie
Coton ECO	Draps de lit, housses de couette, taies d'oreiller, robes, sous-vêtements, etc.

Température	Type de linge
90°C	Articles très sales, en pur coton blanc ou en lin (ex : nappes, serviettes, draps de lit).
60°C	Articles modérément sales, en lin coloré ou en coton et articles synthétiques déteignant légèrement (ex : chemises, pyjamas). Articles peu sales, en pur lin blanc (ex : sous-vêtements).
40°C, 30°C, 20°C, Eau froide	Articles normalement sales, incluant les tissus synthétiques et la laine

Modifier un programme, pendant le fonctionnement

1. Tournez le bouton de sélection du programme sur la position OFF (arrêt).
2. Tournez le bouton de sélection du programme pour sélectionner un nouveau programme.
3. Appuyez sur ►|| Départ/Pause pour démarrer le lavage.





















Détection anti-mousse

Lorsque la quantité de détergent est trop importante, un excès de mousse va se former, ce qui peut affecter le résultat du lavage et du rinçage. Grâce à cette fonction, la machine élimine automatiquement l'excédent de mousse chaque fois qu'elle le détecte. Elle vous rappelle également d'utiliser moins de détergent lors du prochain cycle de lavage.

Conseils et recommandations

Triez votre linge selon les caractéristiques suivantes :

- Type de symbole sur l'étiquette: Triez le linge en séparant les vêtements en coton, en fibres mélangées, en fibres synthétiques, en soie, en laine et en rayonne.
- Couleur: Séparez les blancs des couleurs. Lavez les vêtements de couleur neufs séparément.
- Taille: Mélangez des articles de tailles différentes dans la même charge afin d'optimiser la performance de lavage.
- Sensibilité : Lavez les articles délicats séparément. Vérifiez les étiquettes sur les articles que vous lavez ou reportez-vous au tableau ci-dessous.

Symbole graphique	Illustration	Symbole graphique	Illustration
	Laver à la main		Ne pas laver en machine
	Lavage (y compris lavage en machine et lavage à la main)		Ne pas laver
	Nettoyage à sec		Ne pas nettoyer à sec
	Nettoyage à sec à chaud		Ne pas tordre
	Eau de Javel		Ne pas utiliser d'eau de javel
	Séchage au sèche-linge		Ne pas sécher dans un sèche-linge
	Repassage		Ne pas repasser
	Repassage à la vapeur		Repasser avec un chiffon
	Température moyenne et température maximale de 150 C°		Sécher après lavage
	Séchage à l'air		Faire sécher à l'ombre

- Videz les poches** (clés, pièces, etc.) et enlevez les objets décoratifs durs (par exemple les broches).
- Sécurisez les fermetures**

Fermez les fermetures éclair et fixez les boutons ou les crochets; les ceintures lâches et les rubans doivent être attachés.

Placez les petits articles tels que les chaussettes, ceintures, etc. dans un filet de lavage.

- Le fait de laver un seul article volumineux et lourd (comme une serviette de bain, un jean, un blouson rembourré etc.) peut déséquilibrer le linge dans le tambour. Par conséquent, il est recommandé d'ajouter un ou deux vêtements à laver avec cet article afin que l'évacuation de l'eau puisse se faire normalement.

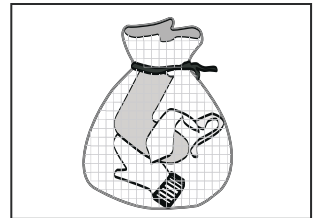

- Les articles pour bébés (vêtements de bébé, serviettes et mouchoirs) doivent être lavés séparément.**

S'ils sont lavés avec les vêtements des adultes, ils peuvent être infectés. La durée de rinçage sera augmentée afin d'assurer un lavage et un rinçage ne laissant aucun résidu de lessive.

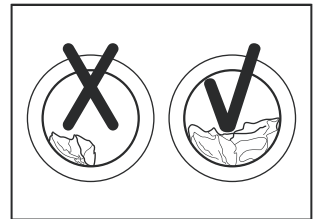

- Les articles très salissants (chaussettes blanches, cols, manches, etc.) doivent être lavés à la main avant d'être lavés en machine pour un meilleur résultat final.**

-Les vêtements qui peluchent facilement doivent être lavés séparément; sinon les autres articles pourront être couverts de particules de poussière et de peluches. De préférence, les vêtements noirs et les vêtements de coton doivent être lavés séparément.

- Ne lavez pas les matériaux imperméables (costumes de ski, nappes en toile cirée, imperméables, parapluies, couvertures de voiture, sacs de couchage, etc.).**

Il est recommandé de ne pas laver les tissus qui s'imprègnent difficilement d'eau (tels que des coussins et des vêtements imperméables) dans le lave-linge. Pendant le rinçage et l'évacuation, de fortes vibrations et des projections d'eau pourraient se produire et les articles risqueraient d'être endommagés.

-Conseils de choix de lessive

Le type de lessive que vous devez utiliser est basé sur le type de tissu (coton, synthétique, articles délicats, laine), la couleur, la température de lavage, le degré et le type de salissure. Veuillez utiliser de la lessive à faible production de mousse.

REMARQUE : N'ajoutez pas plus de détergent que nécessaire. Veuillez suivre les recommandations d'utilisation fournies sur l'emballage de la lessive.

Suivez les recommandations du fabricant de la lessive concernant le poids du linge, le degré de salissure et la dureté de l'eau de votre région. Si vous ne connaissez pas le degré de dureté de votre eau, demandez à votre fournisseur d'eau local.

REMARQUE: Gardez les lessives et les additifs dans un endroit sûr et sec, hors de portée des enfants.

NETTOYAGE ET ENTRETIEN

Assurez-vous que l'appareil est débranché de la prise d'alimentation.

Nettoyage des surfaces externes

Nettoyez les surfaces du lave-linge avec un chiffon doux imbibé de savon liquide. N'utilisez pas de produits chimiques corrosifs ou de solvants organiques.

Nettoyage du tambour

La rouille laissée à l'intérieur du tambour par les articles métalliques doit être nettoyée immédiatement avec des détergents sans chlore. N'utilisez jamais de laine d'acier.

Réparation d'un lave-linge gelé

Si la température descend en dessous de zéro et que votre lave-linge est gelé:

1. Débranchez le câble d'alimentation de la prise murale.
2. Versez de l'eau chaude sur le robinet pour assouplir le tuyau d'alimentation en eau.
3. Retirez le tuyau d'arrivée d'eau et faites-le tremper dans de l'eau chaude.
4. Versez de l'eau chaude dans le tambour et attendez 10 minutes.
5. Rebranchez le tuyau d'arrivée au robinet et vérifiez si l'alimentation en eau et le tuyau de vidange sont opérationnels.

REMARQUE :

Une fois le problème résolu, faites attention à toujours faire fonctionner le lave-linge dans une pièce dont la température ambiante est supérieure à 0°C.

Détartrer l'appareil

Le détartrage de votre appareil dépend de la dureté de l'eau et du détergent utilisé. Il est recommandé d'utiliser tous les 3 mois le détartrant pour lave-linge spécialement développé à cet effet. Veuillez suivre les instructions du fabricant pour le détartrant.

Nettoyage du tiroir à lessive

1. Appuyez sur le levier de déverrouillage situé à l'intérieur du tiroir à lessive et sortez le tiroir.

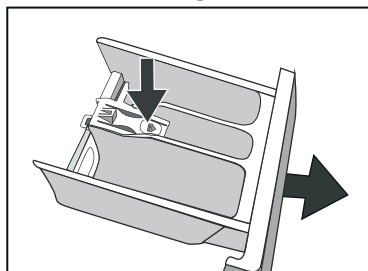

2. Retirez le couvercle du compartiment.

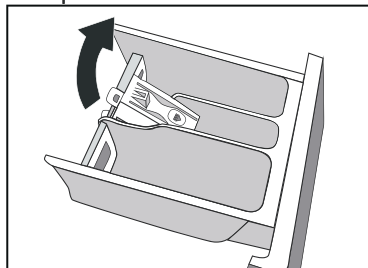

3. Nettoyez toutes les pièces et l'intérieur du tiroir sous l'eau courante.

4. Remettez le couvercle en le poussant fermement en place.

5. Remplacez le tiroir en position.

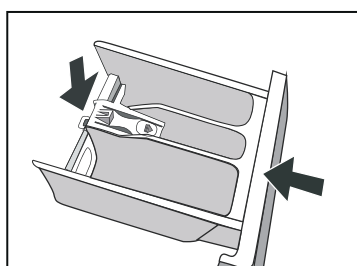

Nettoyage du tuyau d'arrivée d'eau et du filtre

Le filtre d'arrivée d'eau doit être nettoyé régulièrement afin d'éviter que l'arrivée d'eau ne soit obstruée par des saletés.

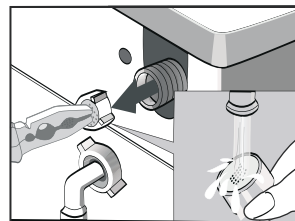
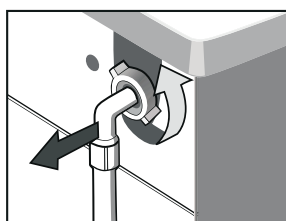
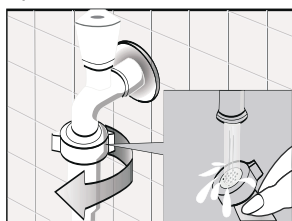

Nettoyage de la pompe de vidange

Vidangez l'eau hors de la machine, puis nettoyez la pompe de vidange.

Veuillez régulièrement inspecter et nettoyer la pompe de vidange.

1. Ouvrez le couvercle de la pompe de vidange en tirant la languette située sur le dessus du couvercle.

2. Tournez le capuchon dans le sens contraire des aiguilles d'une montre et retirez-le.

3. Retirez tous les objets étrangers et peluches accumulés à l'intérieur du boîtier de la pompe.

4. Remplacez le capuchon et le couvercle de la pompe.



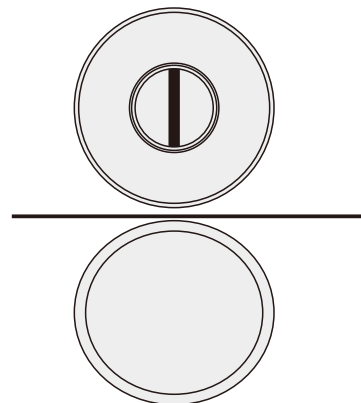















Ne retirez jamais le couvercle de la pompe pendant un cycle de lavage. Lorsque vous remplacez le couvercle de la pompe, assurez-vous de le serrer correctement de manière à empêcher les fuites.



GUIDE DE DÉPANNAGE

Problèmes	Causes possibles	Solutions possibles
L'appareil ne démarre pas.	La porte est mal fermée.	Fermez-la correctement.
	L'appareil est mal branché.	Vérifiez le branchement sur la prise.
	Coupure de courant	Vérifiez l'alimentation électrique
	Le lave-linge n'a pas été mis en marche	Mettez le lave-linge en marche
La porte ne s'ouvre pas.	Le système de protection est activé	Débranchez le lave-linge de la prise murale.
Il y a des résidus de lessive dans le tiroir à lessive après la fin du programme.	La lessive utilisée n'est pas un produit à faible production de mousse	Vérifiez si la lessive est appropriée
	Quantité excessive de lessive	Utilisez moins de lessive
Le lave-linge vibre ou est trop bruyant.	Tous les boulons de transport n'ont pas été enlevés	Retirez tous les boulons de transport
	Le lave-linge n'est pas d'aplomb ou repose sur une surface irrégulière.	Assurez-vous que le lave-linge est d'aplomb et repose sur une surface plane.
	La charge de linge dans la machine est supérieure à la capacité maximale.	Réduisez la quantité de linge dans le tambour.
Le lave-linge ne vidange pas et/ou n'essore pas.	Le tuyau de vidange est bloqué.	Débloquez le tuyau de vidange.
	Le filtre est obstrué.	Débloquez le filtre.
	L'extrémité du tuyau de vidange est placée à une hauteur supérieure à 100 cm au-dessus du sol.	Assurez-vous que l'extrémité du tuyau de vidange soit placée à une hauteur inférieure à 100 cm au-dessus du sol
	Le linge est mal équilibré dans la machine.	Ajoutez des vêtements ou faites fonctionner de nouveau le programme d'essorage.
Le résultat de lavage n'est pas satisfaisant	Votre linge est trop sale pour le programme que vous avez sélectionné.	Sélectionnez un programme adapté.
	La quantité de lessive utilisée n'est pas appropriée.	Utilisez une quantité de détergent supérieure ou inférieure, selon les indications du fabricant.
	La charge de linge dans la machine est supérieure à la capacité maximale.	Ne dépassez pas la limite de capacité maximale de la machine.

Messages d'erreur

État du témoin lumineux		Cause	Solution
	Éteint	Erreur d'arrivée d'eau	Ouvrez le robinet d'eau pour vérifier si le tuyau d'arrivée est écrasé ou plié; vérifiez si la valve d'arrivée est bloquée ou non; vérifiez si la pression d'eau est trop faible.
	Éteint		
	Éteint		
	Clignotant		
	Éteint		
	Éteint		
	Éteint	Erreur de vidange	Assurez-vous que le tuyau de vidange n'est pas tordu ou bloqué. Assurez-vous que le tuyau de vidange est correctement installé. Nettoyez la pompe de vidange.
	Éteint		
	Clignotant		
	Clignotant		
	Éteint		
	Éteint		
	Clignotant	La porte n'est pas fermée	Fermez correctement la porte
	Éteint		
	Éteint		
	Éteint		
	Éteint		
	Éteint		

Si l'erreur persiste, veuillez contacter un réparateur professionnel.

SPÉCIFICATIONS TECHNIQUES

Max. Courant	10A
Grade de étanche	IPX4
Puissance de consommation	2000 W
Tension/fréquence nominale	220-240V~ 50Hz
Pression d'eau	0.05-1 MPa

Veuillez choisir le type de lessive approprié pour les différentes températures de lavage afin d'obtenir la meilleure performance de lavage avec moins d'eau et de consommation d'énergie.

FICHE D'INFORMATION SUR LE PRODUIT

Nom du fournisseur ou marque commerciale: Etablissements Darty & fils © PROLINE					
Adresse du fournisseur: 9 Rue des Bateaux-Lavois, 94200 Ivry-sur-Seine, France					
Référence du modèle:FP61EU					
Paramètres généraux du produit:					
Paramètre	Valeur		Paramètre	Valeur	
Capacité nominale ^(a) (kg)	6.0		Dimensions en cm	Hauteur	85
				Largeur	60
				Profondeur	47
IEE _w ^(a)	91.0		Classe d'efficacité énergétique ^(a)	E	
Indice d'efficacité de lavage ^(a)	1.04		Efficacité de rinçage (g/kg) ^(a)	5.0	
Consommation d'énergie en kWh par cycle, sur la base du programme «eco 40-60». La consommation réelle d'énergie dépend des conditions d'utilisation de l'appareil.	0.737		Consommation d'eau en litres par cycle, sur la base du programme «eco 40-60». La consommation d'eau réelle dépend des conditions d'utilisation de l'appareil et de la dureté de l'eau.	43	
Température maximale à l'intérieur du textile traité ^(a) (°C)	Capacité nominale	41	Taux d'humidité résiduelle ^(a) (%)	Capacité nominale	62
	Moitié	33		Moitié	62
	Quart	20		Quart	62
Vitesse d'essorage ^(a) (t/m)	Capacité nominale	1000	Classe d'efficacité d'essorage ^(a)	C	
	Moitié	1000			
	Quart	1000			
Durée du programme ^(a) (h:min)	Capacité nominale	3:18	Type	en pose libre	
	Moitié	2:36			
	Quart	2:36			
Émissions de bruit acoustique dans l'air ^(a) (dB(A) re 1 pW)	80		Classe d'émissions de bruit acoustique dans l'air ^(a) (phase d'essorage)	C	
Mode arrêt (W)	0.50		Mode veille (W)	1.00	
Démarrage différé (W) (le cas échéant)	4.00		Mode veille avec maintien de la connexion au réseau (W) (le cas échéant)	S.O.	
Durée minimale de la garantie offerte par le fournisseur: 2 ans					

Ce produit a été conçu pour libérer des ions argent au cours du cycle de lavage	[NON]
Informations supplémentaires:	
Lien internet vers le site web du fournisseur où se trouvent les informations visées à l'annexe II, point 9, du règlement (UE) 2019/2023 de la Commission: www.darty.com / www.vandenborre.be	

(^a) Pour le programme «eco 40-60».

Pour accéder aux informations sur le modèle stockées dans la base de données des produits :

Cliquer sur le lien

<https://eprel.ec.europa.eu/screen/product/washingmachines2019/356548>

Des valeurs pour des programmes:

Programme «eco 40-60» à la capacité nominale	
(a) capacité nominale en kg:	6 kg
(b) durée des programmes, exprimée en heures et minutes:	3:18
(c) consommation d'énergie, exprimée en kWh/cycle:	1.000kWh/cycle
(d) consommation d'eau, exprimée en litres/cycle:	50L/cycle
(e) température maximale atteinte pendant au moins 5 minutes à l'intérieur du linge en cours de traitement dans le cadre du cycle de lavage, exprimée en degrés centigrades:	41°C
(f) taux d'humidité résiduel après le cycle de lavage, exprimée en pourcentage de teneur en eau, et vitesse d'essorage à laquelle ce taux a été atteint:	62 % 1000 t/m

Programme «eco 40-60» à la moitié de la capacité nominale	
(a) capacité nominale en kg:	3 kg
(b) durée des programmes, exprimée en heures et minutes:	2:36
(c) consommation d'énergie, exprimée en kWh/cycle:	0.650kWh/cycle
(d) consommation d'eau, exprimée en litres/cycle:	39L/cycle
(e) température maximale atteinte pendant au moins 5 minutes à l'intérieur du linge en cours de traitement dans le cadre du cycle de lavage, exprimée en degrés centigrades:	33°C
(f) taux d'humidité résiduel après le cycle de lavage, exprimée en pourcentage de teneur en eau, et vitesse d'essorage à laquelle ce taux a été atteint:	62% 1000t/m

Programme «eco 40-60» au quart de la capacité nominale;	
(a) capacité nominale en kg:	1.5kg
(b) durée des programmes, exprimée en heures et minutes:	2:36
(c) consommation d'énergie, exprimée en kWh/cycle:	0.360kWh/cycle
(d) consommation d'eau, exprimée en litres/cycle:	39L/cycle
(e) température maximale atteinte pendant au moins 5 minutes à l'intérieur du linge en cours de traitement dans le cadre du cycle de lavage, exprimée en degrés centigrades:	20°C
(f) taux d'humidité résiduel après le cycle de lavage, exprimée en pourcentage de teneur en eau, et vitesse d'essorage à laquelle ce taux a été atteint:	62 % 1000t/m

Programme «20 °C» à la capacité nominale de ce programme	
(a) capacité nominale en kg:	6 kg
(b) durée des programmes, exprimée en heures et minutes:	1:01
(c) consommation d'énergie, exprimée en kWh/cycle:	S.O.
(d) consommation d'eau, exprimée en litres/cycle:	S.O.
(e) température maximale atteinte pendant au moins 5 minutes à l'intérieur du linge en cours de traitement dans le cadre du cycle de lavage, exprimée en degrés centigrades:	S.O.
(f) taux d'humidité résiduel après le cycle de lavage, exprimée en pourcentage de teneur en eau, et vitesse d'essorage à laquelle ce taux a été atteint:	S.O.

Un programme coton à une température nominale supérieure ou égale à 60 °C (le cas échéant) à la capacité nominale de ce programme  60°C	
(a) capacité nominale en kg:	6 kg
(b) durée des programmes, exprimée en heures et minutes:	2:45
(c) consommation d'énergie, exprimée en kWh/cycle:	S.O.
(d) consommation d'eau, exprimée en litres/cycle:	S.O.
(e) température maximale atteinte pendant au moins 5 minutes à l'intérieur du linge en cours de traitement dans le cadre du cycle de lavage, exprimée en degrés centigrades:	S.O.
(f) taux d'humidité résiduel après le cycle de lavage, exprimée en pourcentage de teneur en eau, et vitesse d'essorage à laquelle ce taux a été atteint:	S.O.

Un programme pour les textiles autres que le coton ou pour un mélange de textiles (le cas échéant) à la capacité nominale de ce programme  40°C	
(a) capacité nominale en kg:	3 kg
(b) durée des programmes, exprimée en heures et minutes:	2:20
(c) consommation d'énergie, exprimée en kWh/cycle:	S.O.
(d) consommation d'eau, exprimée en litres/cycle:	S.O.
(e) température maximale atteinte pendant au moins 5 minutes à l'intérieur du linge en cours de traitement dans le cadre du cycle de lavage, exprimée en degrés centigrades:	S.O.
(f) taux d'humidité résiduel après le cycle de lavage, exprimée en pourcentage de teneur en eau, et vitesse d'essorage à laquelle ce taux a été atteint:	S.O.

Un programme pour le lavage rapide du linge peu sale (le cas échéant) à la capacité nominale de ce programme Express 15'	
(a) capacité nominale en kg:	2KG
(b) durée des programmes, exprimée en heures et minutes:	0:15
(c) consommation d'énergie, exprimée en kWh/cycle:	S.O.
(d) consommation d'eau, exprimée en litres/cycle:	S.O.
(e) température maximale atteinte pendant au moins 5 minutes à l'intérieur du linge en cours de traitement dans le cadre du cycle de lavage, exprimée en degrés centigrades:	S.O.
(f) taux d'humidité résiduel après le cycle de lavage, exprimée en pourcentage de teneur en eau, et vitesse d'essorage à laquelle ce taux a été atteint:	S.O.

un programme pour le linge très sale (le cas échéant) à la capacité nominale de ce programme 	
(a) capacité nominale en kg:	6 kg
(b) durée des programmes, exprimée en heures et minutes:	4:00
(c) consommation d'énergie, exprimée en kWh/cycle:	S.O.
(d) consommation d'eau, exprimée en litres/cycle:	S.O.
(e) température maximale atteinte pendant au moins 5 minutes à l'intérieur du linge en cours de traitement dans le cadre du cycle de lavage, exprimée en degrés centigrades:	S.O.
(f) taux d'humidité résiduel après le cycle de lavage, exprimée en pourcentage de teneur en eau, et vitesse d'essorage à laquelle ce taux a été atteint:	S.O.

REMARQUE :

- Le programme «eco 40-60» convient au lavage du linge de coton normalement sale déclaré lavable à 40 °C ou 60 °C, au cours du même cycle.
- Ce programme est utilisé pour évaluer la conformité à la législation de l'Union en matière d'écoconception.
- Les programmes les plus efficaces au regard de la consommation d'énergie et d'eau sont généralement ceux qui fonctionnent à basse température pendant une durée plus longue.
- Charger le lave-linge ménager au maximum de la capacité mentionnée par le fabricant pour chaque programme contribue à économiser de l'énergie et de l'eau.
- Le bruit et le taux d'humidité résiduelle sont influencés par la vitesse d'essorage: plus la vitesse d'essorage est élevée lors de la phase d'essorage, plus le bruit est élevé et plus le taux d'humidité résiduelle est faible.
- Les valeurs données pour les programmes autres que le programme «eco 40-60» et le cycle «lavage» sont purement indicatives.



SERVICE DE RÉPARATION ET PIÈCES DE RECHANGE

Ne démontez pas et ne réparez pas l'appareil vous-même. Ne pas respecter cette consigne peut entraîner un choc électrique ou des blessures.

Pour demander une réparation professionnelle et commander des pièces de rechange, veuillez vous adresser au service après-vente FNAC DARTY.

Les pièces de rechange pour vos appareils seront livrées sous 15 jours ouvrés après réception de la commande.

Veillez noter !

Tous les appareils ont une garantie de 2 ans.

La garantie ne couvre pas les dommages causés par une mauvaise installation, une modification non autorisée, une auto-réparation ou une réparation non professionnelle.

Contactez-nous :

 www.darty.com	 www.vandenborre.be
 0978 970 970 24 heures / 24 7 jours / 7	 02 334 00 00 Ouvert jusqu'à 18h
 9 Rue des Bateaux-Lavours, 94200 Ivry-sur-Seine, France	 Slesbroekstraat 101 1600 Sint-Pieters-Leeuw Belgium

MISE AU REBUT



En tant que distributeur responsable, nous accordons une grande importance à la protection de l'environnement.

Nous vous encourageons à respecter les procédures correctes de mise au rebut de votre appareil, des piles et des éléments d'emballage. Cela aidera à préserver les ressources naturelles et à garantir qu'il soit recyclé d'une manière respectueuse de la santé et de l'environnement.

Vous devez jeter ce produit et son emballage selon les lois et les règles locales.

Puisque ce produit contient des composants électroniques et parfois des piles, le produit et ses accessoires doivent être jetés séparément des déchets domestiques lorsque le produit est en fin de vie.

Pour plus de renseignements sur les procédures de mise au rebut et de recyclage, contactez les autorités de votre commune.

Apportez l'appareil à point de collecte local pour qu'il soit recyclé. Certains centres acceptent les produits gratuitement.

En raison des mises au point et améliorations constamment apportées à nos produits, de petites incohérences peuvent apparaître dans ces instructions. Veuillez nous excuser pour la gêne occasionnée.

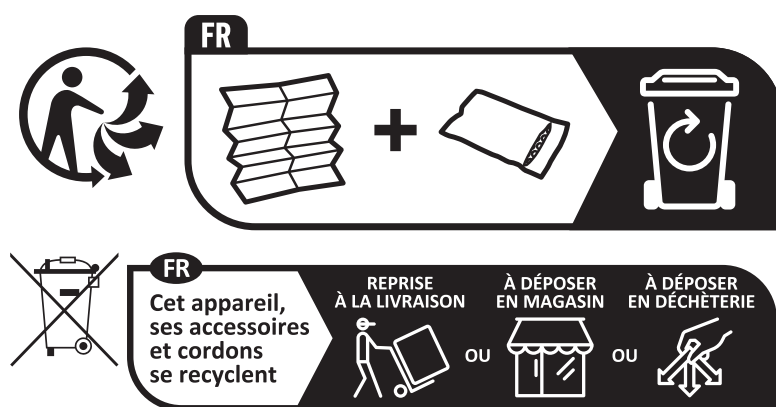

Points de collecte sur www.quefairedemesdechets.fr
Privilégiez la réparation ou le don de votre appareil !

Etablissements Darty & fils ©,

9 Rue des Bateaux-Lavois, 94200 Ivry-sur-Seine, France 05/12/2022

CONTENTS

WARNINGS.....	24
IMPORTANT SAFETY INSTRUCTIONS.....	26
DESCRIPTION OF THE APPLIANCE.....	26
INSTALLATION.....	27
CONTROL PANEL.....	28
OPERATION.....	30
Washing for the first time.....	30
Putting detergent in the appliance.....	30
Washing Clothes.....	31
Signal function.....	31
Additional functions.....	32
Child lock.....	33
Programme chart.....	34
Changing the programme	36
Bubble removal function.....	36
Washing Tips and Hints.....	36
CLEANING AND MAINTENANCE.....	38
Cleaning the exterior.....	38
Cleaning the drum.....	38
Repairing a frozen washing machine.....	38
Cleaning the detergent drawer and recess.....	39
Cleaning the inlet hose and the inlet filter.....	39
Cleaning the drain pump.....	39
TROUBLESHOOTING.....	40
FICHE D'INFORMATION SUR LE PRODUIT	
TECHNICAL DATA SHEET.....	41
PRODUCT INFORMATION SHEET.....	48
REPAIR AND SPARE PARTS SERVICE.....	51
DISPOSAL.....	52

IMPORTANT SAFETY INSTRUCTIONS
PLEASE READ THE FOLLOWING INSTRUCTIONS
CAREFULLY BEFORE USING THE APPLIANCE
AND KEEP FOR FUTURE REFERENCE

WARNINGS

This appliance is intended to be used in household and similar applications such as:

- staff kitchen areas in shops, offices and other working environments;
- farm houses;
- by clients in hotels, motels and other residential type environments;
- bed and breakfast type environments;
- areas for communal use in blocks of flats or in launderettes.

If the supply cord is damaged, it must be replaced by the manufacturer, its service agent or similarly qualified persons in order to avoid a hazard.

CAUTION: Do not connect to the hot water supply.

The openings must not be obstructed by a carpet.

The water pressure must not be less than 0.05MPa and not greater than 1 MPa.

This appliance can be used by children aged from 8 years and above and persons with reduced physical, sensory or mental capabilities or lack of experience and knowledge if they have been given supervision or instruction concerning use of the appliance in a safe way and understand the hazards involved.

Children shall not play with the appliance. Cleaning and user maintenance shall not be made by children without supervision.

The new hose-sets supplied with the appliance are to be used; old hose-sets should not be reused.

The maximum mass of dry clothes to be used in the washing machine is 6kg.

For the details concerning the method of cleaning, please see section "Cleaning and Maintenance" on pages 38&39.

Children of less than 3 years should be kept away unless continuously supervised.

IMPORTANT SAFETY INSTRUCTIONS

- Keep the packing materials of the appliance away from children to avoid hazards.
- Do not plug the appliance to the power supply with wet hands.
- Never touch the appliance with wet hands or feet.
- In the event of any failure, first unplug the appliance and close the water tap. Do not attempt to repair by yourself. Please contact your authorised service agent.
- Do not exceed the maximum loading capacity.
- The glass door becomes very hot during the washing cycle. Keep children and pets away from the appliance whilst it is in operation.
- Never force the door to open when the appliance is running.
- Do not leave children unattended near the appliance since they might lock themselves up into it.
- Always unplug the appliance and turn off the water supply after use.

DESCRIPTION OF THE APPLIANCE

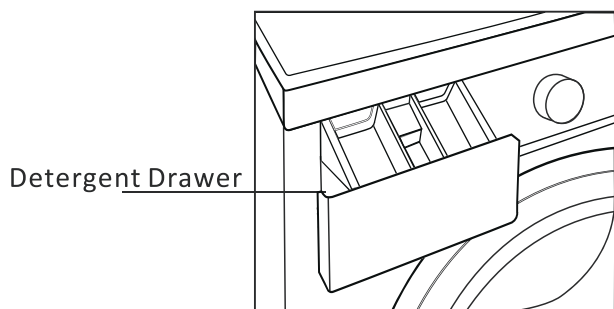
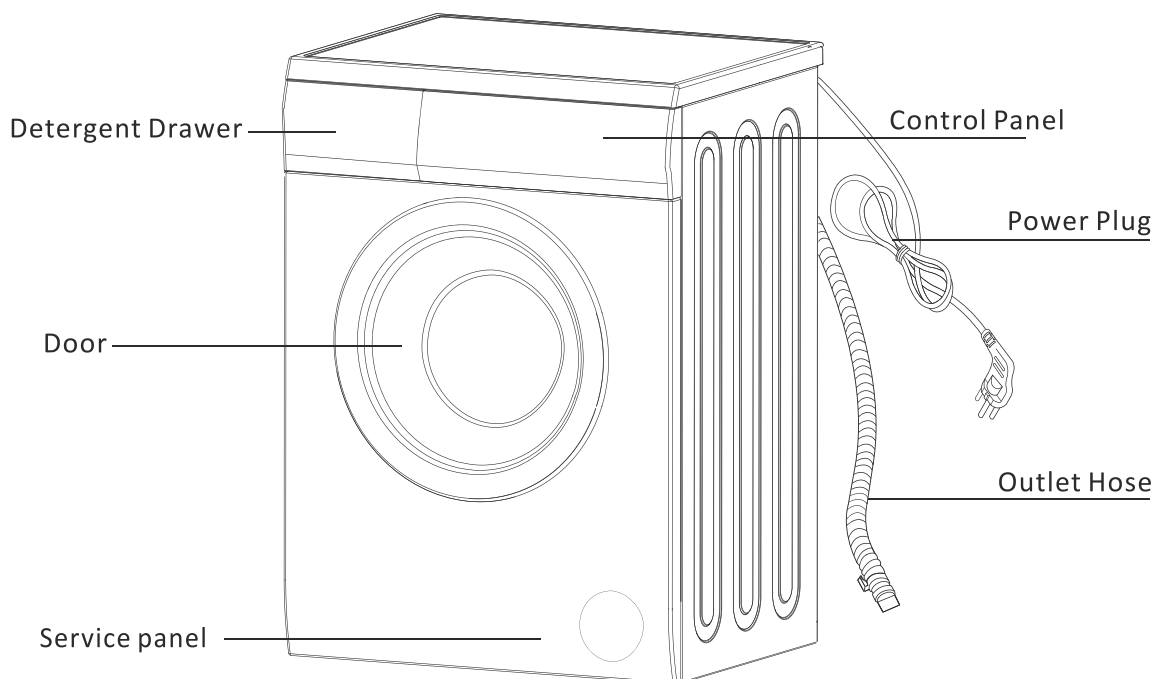

Accessories



Screw hole plugs

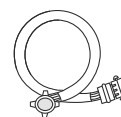

Water inlet pipe

INSTALLATION

Unpacking

All transit bolts at the rear of the appliance and packing must be removed before using the appliance.

Keep all packaging away from children.

Keep all the transit bolts for re-use in case the appliance is to be transported again.

Positioning

Install the appliance on a flat hard floor.

Make sure that there is sufficient space for air circulation around the appliance.

Do not install the appliance on a carpeted floor.

Levelling

Level the appliance by raising or lowering the feet.

Loosen the lock nut using a spanner (not supplied) and turn the foot by hand until it contacts the floor.

Hold the foot with one hand and fasten the nut against the cabinet with a spanner.

Never put cartons, wooden blocks or similar materials under the machine to balance the irregularities on the level of the ground.

Accurate levelling prevents vibration, noise and displacement of the appliance during operation.

Water inlet

Screw one end of the inlet hose on the back of the appliance.

The appliance must be connected to a cold water supply.

Connect the other end of the inlet hose to a tap with a 3/4" thread.

Electrical connection

Your washing machine works with 220-240V and 50Hz.

Electrical connections must be carried out by a qualified technician in compliance with the current safety regulations.

Your washing machine must be properly earthed. We will not be held responsible for any damage that may occur as a result of usage without correct earth connection.

Do not use extension leads or multi-sockets.

Water drainage

To plumb in the appliance, please use one of the following methods.

1. Push the hose firmly into a drainage standpipe.

OR

2. Connect the drain hose onto a sink outlet spigot securely.

Notes:

Make sure that the water discharge hose does not bend, buckle, is not crushed or extended.

The water drain hose should be mounted at a height of minimum 60 cm, maximum 100 cm from the ground.

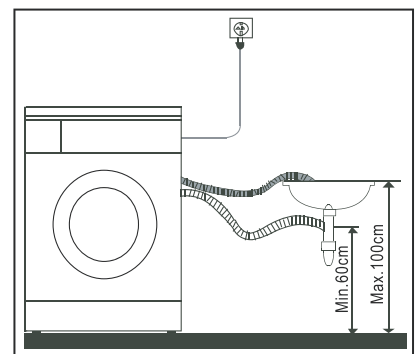
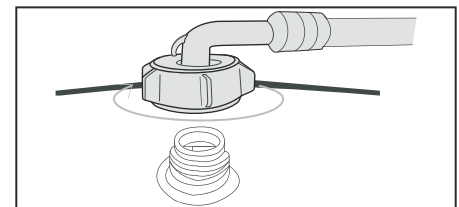
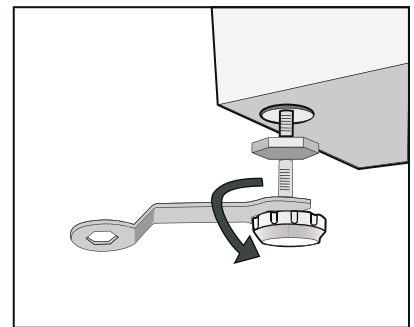
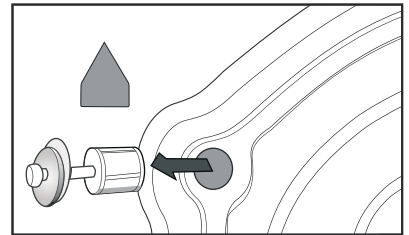

CONTROL PANEL

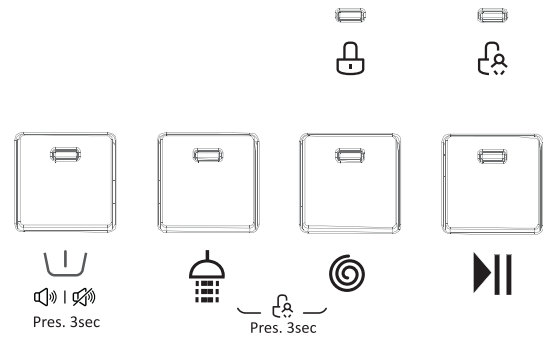
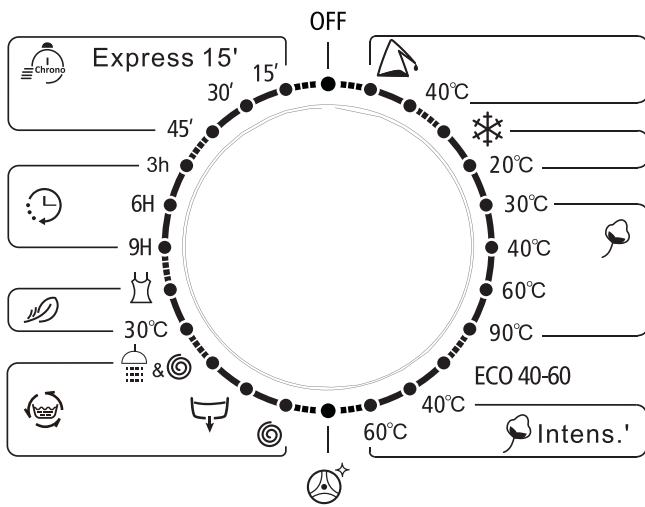



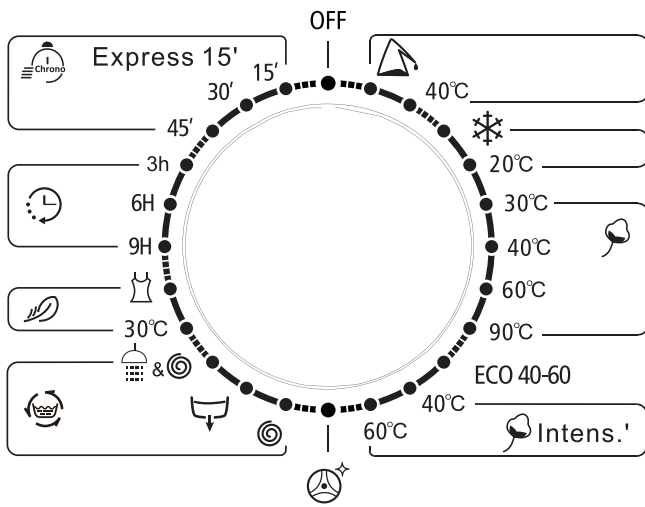



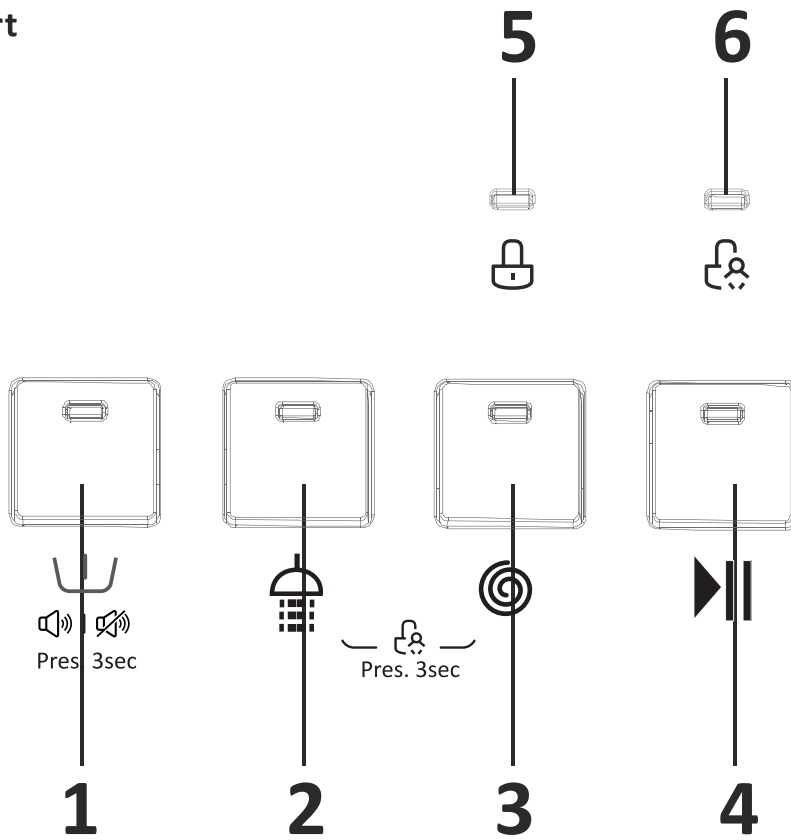



Left part: Programme selection knob



Right part



Buttons:

- | | |
|---|--|
| 1.   Prewash/Signal button with indicator light | 5.  Door lock indicator light |
| 2.   Extra Rinse button with indicator light | 6.  Child lock indicator light |
| 3.   No Spin button with indicator light | |
| 4.   Start/Pause button | |

OPERATION**Washing for the first time**

Before washing clothes for the first time, you must run a complete cycle without clothes.

1. Pour a little detergent into compartment II in the detergent drawer.
2. Turn on the water supply to the appliance.
3. Press  **Départ/Pause**.

Compartment I: Detergent for pre-wash.

Compartment II: Detergent for main wash.

Compartment : Additives, e.g. fabric softener.

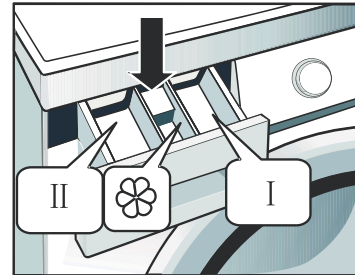
**Putting detergent in the appliance**

1. Pull out the detergent drawer.
2. Add laundry detergent into compartment II.
3. Add softener into Compartment  as desired.
4. Add pre-wash detergent into compartment I as desired.

Note:

- Your detergent consumption will change according to the level of dirtiness of your clothes.
- For slightly dirty clothes, do not pre-wash and put a small amount of detergent in the compartment II of the detergent drawer.
- To know what quantity of detergent you should use for your clothes, refer to the instructions on the packing of the detergents.
- The amount of detergent to be used will also depend on the quantity of laundry and on the water hardness.
- The detergent should be used according to the instruction of the detergent manufacturer. If too much detergent is used, too many suds can occur and this will decrease the washing result or cause heavy load to the motor.

CAUTION: Concentrated softener or additive shall be diluted with a little water before being poured into the compartment, otherwise it may obstruct the siphon and prevent the flow of softener.

Washing Clothes

1. Open the door to load the articles into the drum.

DO NOT OVERLOAD the appliance or your laundry may not be washed properly. Please refer to the chart below to determine the load capacity for the type of laundry you are washing.

Fabric Type	Load Capacity
Cotton	6 kg
Synthetic	3 kg

2. Close the door.

3. Put the detergent and, if required, softener or pre-wash detergent, in the appropriate compartments.

4. Turn the water supply on.

5. Turn the programme selection knob to select the desired programme.

6. Press  and the appliance will begin the cycle.

7. When the cycle is finished, the appliance will sound.

8. Open the door and remove the laundry.

Signal function

You can use this function to turn on or off the sound made when pressing the buttons or turning the programme selection knob.

Press and hold  for about 3 seconds until a beep is heard

indicate the signal function is activated. To deactivate this function, press and hold

 again for about 3 seconds until a beep is heard.

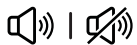
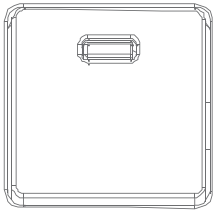

Pres. 3sec

Additional functions

You can use the additional function buttons after selecting the desired programme.

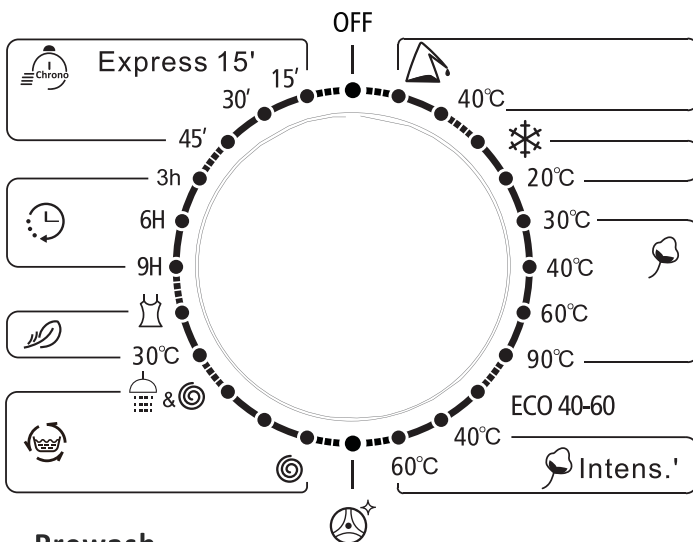

Prewash

Press **Pré lavage** to select this function. The machine will undergo an extra wash before main wash.

The indicator light will illuminate.

This function can only be used with the following programs.

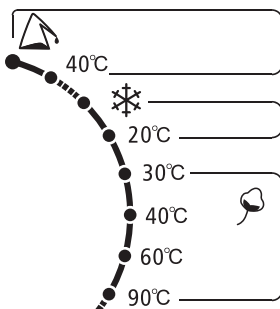

Extra rinse

Press  to select this function. The machine will go through extra rinse. The indicator light will illuminate.

This function is not available with the following programs.

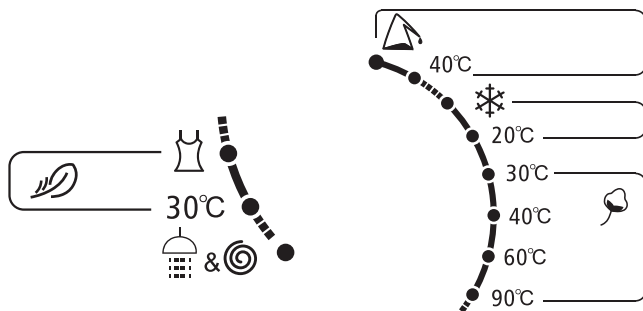

No Spin

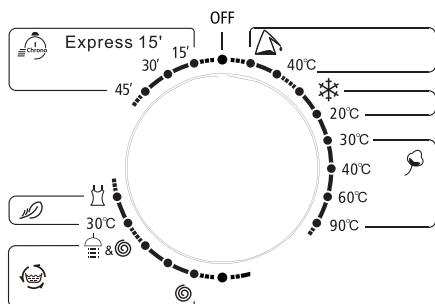

Press  to select this function. The machine will not spin. The indicator light will illuminate.

This function is not available with the following programs.



Child lock

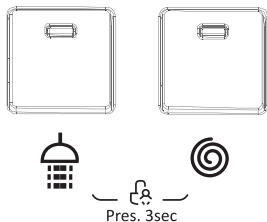

The function is designed to prevent children from operating the washing machine. To activate the function:

Press and hold  and  at the same time for about 3 seconds until the indicator light  illuminates on the display.

















When the child lock function is activated, no button can work unless you turn the programme selection knob to the OFF position.

To deactivate the function:

Press and hold  and  at the same time for 3 seconds until the indicator light  goes out.

Programme chart

Procedure Description	Load(kg)	Detergent Box			Default Temp.(°C)	Default Time (H)	Default Speed(rpm)
		Case I	Case II	Softener Case			
	6.0				6.0	6.0	6.0
 Synthetic	3.0	○	●	○	Cold	2:20	1000
 Synthetic 40°C	3.0	○	●	○	40	2:20	1000
 Cold Wash	6.0	○	●	○	Cold	1:00	1000
 Cold Wash 20°C	6.0	○	●	○	20	1:01	1000
 Cotton 30°C	6.0	○	●	○	30	2:40	1000
 Cotton 40°C	6.0	○	●	○	40	2:40	800
 Cotton 60°C	6.0	○	●	○	60	2:45	800
 Cotton 90°C	6.0	○	●	○	90	2:50	800
ECO 40-60	6.0	○	●	○	60	3:16	1000
 Cotton Intensive 40°C	6.0	○	●	○	40	4:04	1000
 Cotton Intensive 60°C	6.0	○	●	○	60	4:08	1000
 Drum Clean	-	×	×	×	90	1:18	400
 Spin Only	6.0	×	×	×	-	0:12	1000
 Drain Only	-	×	×	×	-	0:01	-
 Rinse & Spin	6.0	×	×	○	-	0:20	1000
Delicate 30°C	2.5	×	●	○	30	0:50	600
Delicate	2.5	×	●	○	Cold	0:48	600
Ends in 9H	6.0	×	●	○	40	0:59	1000
Ends in 6H	6.0	×	●	○	40	0:59	1000
Ends in 3H	6.0	×	●	○	40	0:59	1000
Quick Wash 45'	2.0	×	●	○	40	0:45	800
Quick Wash 30'	2.0	×	●	○	30	0:30	800
Quick Wash 15'	2.0	×	●	○	Cold	0:15	800

Note: the parameters in this chart are only for reference.

○ - Optional ● -Yes × - No

Energy test programme: Cotton ECO 60°C/40°C, Spin speed: 800

Washing Programme	Type of Laundry
Cotton	Bed sheets, quilt covers, pillowcases, gowns, underwear, etc.
Synthetic	Shirts, coats, curtains, lace textiles or other similar blends.
Delicate	Delicate articles such as silk
Cotton Intensive	Bed sheets, quilt covers, pillowcases, gowns, underwear, etc.

Temperature	Type of Laundry
90°C	Heavily soiled articles, pure white cotton or flax, e.g. coffee table cloths, canteen table cloths, towels, bed sheets.
60°C	Moderately soiled articles, colourful flax, cotton and synthetic articles with certain decolourising degree, e.g. shirts, pyjamas. Slightly soiled items, pure white flax, e.g. underwear
40°C, 30°C, 20°C, Cold water	Normally soiled articles, including synthetic and wool

Changing the programme.

1. Turn the programme selection knob to the OFF position.
2. Turn the programme selection knob to select a new programme.
3. Press ►|| Start/Pause to start washing.

Bubble removal function

Excessive bubbles will form when there is too much detergent, which will affect wash and rinse performance. With this function, the machine will automatically remove bubbles when excessive bubbles are checked. It will also remind you of using less detergent during the next washing cycle.

Washing Tips and Hints

Sort your laundry according to the following characteristics:

- Type of fabric care label symbol: Sort laundry into cottons, mixed fibres, synthetics, silks, wools and rayon.
- Colour: Separate whites and colours. Wash new, coloured items separately.
- Size: Placing articles of different sizes in the same load will improve the washing performance.
- Sensitivity: Wash delicate items separately. Check the labels on the items you are washing or refer to the fabric care chart below.

Graphic Symbol	Illustration	Graphic Symbol	Illustration
	Hand Wash		No Machine Wash
	Washing (including Machine Wash and Hand Wash)		Do not Wash
	Dry Clean		No Dry Clean
	Warmly Dry Clean		No Wring
	Bleach		No Bleach
	Tumble dry		Do not Tumble Dry
	Iron		Do not Iron
	Steam Iron		Iron with Cloth
	Medium Temperature and Max. Temperature 150°C		Dry after Wash
	Line Dry		Line Dry in Shade

-**Empty pockets** (key, coins, etc.) and remove the harder decorative objects (e.g. brooches).

-Securing fasteners

Close zippers and fasten buttons or hooks; loose belts or ribbons should be tied together.

Place small items such as socks, belts, etc. in a washing bag.

-Washing a single big and heavy item such as bath towel, jeans, wadded jacket etc. may unbalance the laundry in the drum. Therefore it is suggested to add one or two more clothes to be washed together so that draining can be done smoothly.

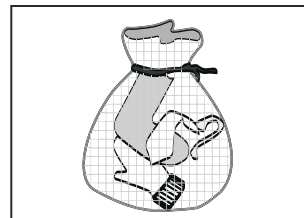

-Baby articles (baby clothes, towels and napkins) shall be washed separately.

If they are washed together with the adults' clothes, they may be infected. Rinsing times shall be increased to ensure the thorough rinsing and cleaning with no detergent residues left.

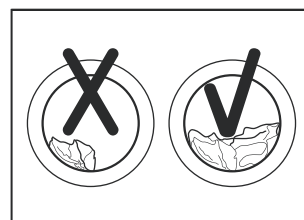

-It is suggested that the items that are easily stained such as white socks, collars and sleeves etc. shall be hand washed before being put into washing machine to achieve more ideal washing effects.

-The clothes which easily get fuzzed shall be washed separately; otherwise the other articles can be stained with dust and lint particles. Preferably, black clothes and cotton clothes shall be washed separately.

-Do not wash waterproof materials (ski suits, outside napkin pads, raincoats, umbrella, car covers, sleeping bags, etc.).

It is recommended not to wash fabrics that cannot get soaked easily (such as waterproof cushions and clothes) in the washing machine. Otherwise there will be water bursting out or abnormal vibration to cause danger during rinsing and draining so that the clothes may be damaged.

-Detergent tips

The type of detergent you should use is based on the type of fabric (cotton, synthetic, delicate items, wool), colour, washing temperature, degree and type of soiling. Please use "low suds" laundry detergent.

NOTE: Do not add more detergent than needed. Please follow the usage recommendation on the detergent package.

Follow the detergent manufacturer's recommendations based upon the weight of the laundry, the degree of soiling, and the hardness of the water in your area. If you do not know how hard your water is, ask your water authority.

NOTE: Keep detergents and additives in a safe, dry place out of the reach of children.

CLEANING AND MAINTENANCE

Make sure that the appliance is unplugged from the mains socket.

Cleaning the exterior

Clean the appliance surface with a soft cloth dampened with soap liquid.
Do not use organic chemicals or corrosive solvents.

Cleaning the drum

The rusts left inside the drum by the metal articles shall be removed immediately with chlorine-free detergents.
Never use steel wool.

Repairing a frozen washing machine

If the temperature drops below freezing and your washing machine is frozen:

1. Unplug the washing machine.
2. Pour warm water on the tap to loosen the water supply hose.
3. Remove the inlet hose and soak it in warm water.
4. Pour warm water into the drum and wait for 10 minutes.
5. Reconnect the inlet hose to the tap and check if the water supply and drain operations are normal.

NOTE: When the appliance is operated after repair, please make sure that the ambient temperature is above 0°C.

Descaling the Appliance

Descaling your appliance depends on how hard the water is and the detergent used. It is recommended to use the washing machine descaler developed specially for the purpose every 3 months. Please follow the manufacturer's instructions for the descaler.

Cleaning the detergent drawer and recess

1. Press the release lever inside of the detergent drawer and pull it out.

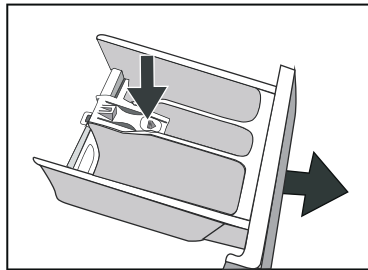

2. Remove the cap from compartment.

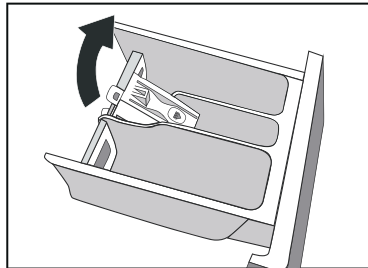

3. Clean all parts and drawer recess under running water.

4. Reinsert the cap by pushing it firmly into place.

5. Push the drawer back into place.

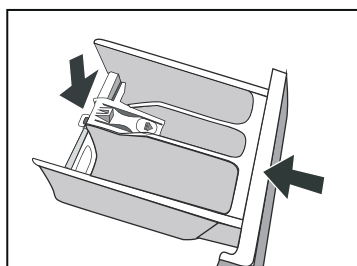

Cleaning the inlet hose and the inlet filter

To prevent blockage to the water supply by ingress of foreign substances, clean the water inlet valve filter regularly.

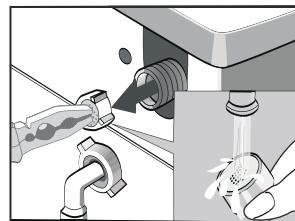
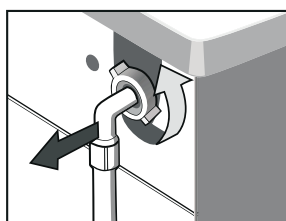
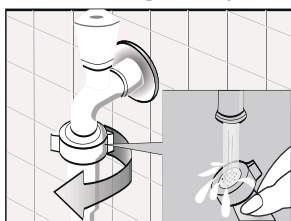

Cleaning the drain pump

Drain the water out of the machine and then clean the drain pump.

Please inspect and clean the drain pump regularly.

1. Open the drain pump cover by pulling the tab on the top of the cover.

2. Turn the cap anticlockwise and pull it out.

3. Remove any foreign objects and fluff inside pump casing.

4. Replace the cap and pump cover.



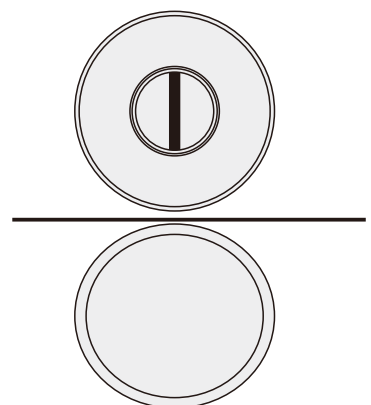















-Never remove the pump cover during a wash cycle. When replacing the pump cover, ensure it is securely tightened so as to stop leaks.



TROUBLESHOOTING

Problems	Possible Cause	Possible Solutions
The washing machine will not start.	The door is not properly closed.	Close the door properly.
	Poor connection to the power supply.	Check connection to the power supply.
	Power failure	Check the power supply.
	Machine has not been switched on.	Switch the machine on.
The door does not open.	Machine safety protection is working.	Unplug the machine from the mains socket.
Detergent remains in the detergent drawer after the programme is complete.	The detergent is not a low suds type.	Check if the detergent is appropriate.
	Excessive use of detergent	Reduce amount of detergent in the detergent drawer.
Washing machine vibrates or is too noisy.	Not all transit bolts have been removed.	Remove all transit bolts.
	Washing machine is located on an uneven surface or is not level.	Make sure the washing machine is set on an even surface and levelled.
	Machine load is over the maximum capacity.	Reduce amount of laundry in the drum.
The washing machine does not drain and/or spin.	Drain hose is blocked.	Unblock the drain hose.
	The filter is blocked.	Unblock the filter.
	Drain hose end is higher than 100 cm above the floor.	Make sure the drain hose end is lower than 100 cm above the floor.
	Unbalance of the laundry	Add clothes or run a spinning programme again.
The washing result is not good.	Your laundry was too dirty for the programme you selected.	Select a suitable programme.
	The amount of detergent used is not appropriate.	Use more or less detergent following the manufacturer's instructions.
	Clothes exceeding the maximum capacity have been filled in your machine.	Do not exceed the maximum capacity of your machine.

Error messages

Status of indicator light		Cause	Solution
	Off	Water inlet error	Open the water tap to check if the inlet hose is squashed or kinked; check if the inlet valve is blocked or not; check if the water pressure is too low.
	Off		
	Off		
	Flash		
	Off		
	Off		
	Off	Drainage error	Make sure the drain hose is not twisted or blocked. Make sure the drain hose is installed correctly. Clean the drain pump. installé. Nettoyez la pompe de vidange.
	Off		
	Flash		
	Flash		
	Off		
	Off		
	Flash	The door is not closed.	Close the door properly.
	Off		
	Off		
	Off		
	Off		
	Off		

If error still exists, please contact the maintenance personnel.

TECHNICAL DATA SHEET

Max. current	10A
Grade of waterproof	IPX4
Power consumption	2000W
Rate voltage/frequency	220-240V~ 50Hz
Water pressure	0.05-1 MPa

Please choose the suitable type of detergent for the various washing temperatures to get the best washing performance with less water and energy consumption.

PRODUCT INFORMATION SHEET

Supplier's name or trade mark: Etablissements Darty & fils © PROLINE					
Supplier's address: 9 Rue des Bateaux-Lavois, 94200 Ivry-sur-Seine, France					
Model identifier: FP61EU					
General product parameters:					
Parameter	Value		Parameter	Value	
Rated capacity ^(a) (kg)	6.0		Dimensions in cm	Height	85
				Width	60
				Depth	47
EEL _w ^(a)	91.0		Energy efficiency class ^(a)	E	
Washing efficiency index ^(a)	1.04		Rinsing effectiveness (g/kg) ^(a)	5.0	
Energy consumption in kWh per cycle, based on the eco 40-60 programme. Actual energy consumption will depend on how the appliance is used.	0.737		Water consumption in litre per cycle, based on the eco 40-60 programme. Actual water consumption will depend on how the appliance is used and on the hardness of the water.	43	
Maximum temperature inside the treated textile ^(a) (°C)	Rated capacity	41	Remaining moisture content ^(a) (%)	Rated capacity	62
	Half	33		Half	62
	Quarter	20		Quarter	62
Spin speed ^(a) (rpm)	Rated capacity	1000	Spin-drying efficiency class ^(a)	C	
	Half	1000			
	Quarter	1000			
Programme duration ^(a) (h:min)	Rated capacity	3:18	Type	free-standing	
	Half	2:36			
	Quarter	2:36			
Airborne acoustical noise emissions in the spinning phase ^(a) (dB(A) re 1 pW)	80		Airborne acoustical noise emission class ^(a) (spinning phase)	C	
Off-mode (W)	0.50		Standby mode (W)	1.00	
Delay start (W) (if applicable)	4.00		Networked standby (W) (if applicable)	N/A	
Minimum duration of the guarantee offered by the supplier: 2 years					
This product has been designed to release			[NO]		

silver ions during the washing cycle	
Additional information:	
Weblink to the supplier's website, where the information in point 9 of Annex II to Commission Regulation (EU) 2019/2023 is found: www.darty.com	

(^a) for the eco 40-60 programme.

To find the model information in the product database :
Click the link

Values for the following programmes:

<https://eprel.ec.europa.eu/screen/product/washingmachines2019/356548>

The eco 40-60 programme at the rated capacity	
(a) rated capacity in kg:	6 kg
(b) programme duration, expressed in hours and minutes:	3:18
(c) energy consumption, expressed in kWh/cycle:	1.000 kWh/cycle
(d) water consumption, expressed in litres/cycle:	50 L/cycle
(e) maximum temperature reached for minimum 5 minutes inside the laundry being treated in the washing cycle, expressed in degrees centigrade:	41°C
(f) remaining moisture content after the washing cycle, expressed in percentage of water content, and spinning speed at which this was achieved:	62 % 1000rpm

The eco 40-60 programme at half of the rated capacity	
(a) rated capacity in kg:	3 kg
(b) programme duration, expressed in hours and minutes:	2:36
(c) energy consumption, expressed in kWh/cycle:	0.650 kWh/cycle
(d) water consumption, expressed in litres/cycle:	39 L/cycle
(e) maximum temperature reached for minimum 5 minutes inside the laundry being treated in the washing cycle, expressed in degrees centigrade:	33°C
(f) remaining moisture content after the washing cycle, expressed in percentage of water content, and spinning speed at which this was achieved:	62 % 1000rpm

The eco 40-60 programme at a quarter of the rated capacity	
(a) rated capacity in kg:	1.5 kg
(b) programme duration, expressed in hours and minutes:	2:36
(c) energy consumption, expressed in kWh/cycle:	0.360 kWh/cycle
(d) water consumption, expressed in litres/cycle:	39 L/cycle
(e) maximum temperature reached for minimum 5 minutes inside the laundry being treated in the washing cycle, expressed in degrees centigrade:	20°C
(f) remaining moisture content after the washing cycle, expressed in percentage of water content, and spinning speed at which this was achieved:	62 % 1000rpm

The 20 °C programme at the rated capacity for this programme	
(a) rated capacity in kg:	6 kg
(b) programme duration, expressed in hours and minutes:	1:01
(c) energy consumption, expressed in kWh/cycle:	N/A
(d) water consumption, expressed in litres/cycle:	N/A
(e) maximum temperature reached for minimum 5 minutes inside the laundry	N/A

being treated in the washing cycle, expressed in degrees centigrade:	
(f) remaining moisture content after the washing cycle, expressed in percentage of water content, and spinning speed at which this was achieved:	N/A

One cotton programme at nominal temperature higher than or equal to 60 °C (if present) at the rated capacity for this programme  60°C	
(a) rated capacity in kg:	6kg
(b) programme duration, expressed in hours and minutes:	2:45
(c) energy consumption, expressed in kWh/cycle:	N/A
(d) water consumption, expressed in litres/cycle:	N/A
(e) maximum temperature reached for minimum 5 minutes inside the laundry being treated in the washing cycle, expressed in degrees centigrade:	N/A
(f) remaining moisture content after the washing cycle, expressed in percentage of water content, and spinning speed at which this was achieved:	N/A

One programme for other textiles than cotton or a mix of textiles (if present) at the rated capacity for this programme  40°C	
(a) rated capacity in kg:	3kg
(b) programme duration, expressed in hours and minutes:	2:20
(c) energy consumption, expressed in kWh/cycle:	N/A
(d) water consumption, expressed in litres/cycle:	N/A
(e) maximum temperature reached for minimum 5 minutes inside the laundry being treated in the washing cycle, expressed in degrees centigrade:	N/A
(f) remaining moisture content after the washing cycle, expressed in percentage of water content, and spinning speed at which this was achieved:	N/A

One programme for the quick washing of lightly soiled laundry (if present) at the rated capacity for this programme Express 15'	
(a) rated capacity in kg:	2KG
(b) programme duration, expressed in hours and minutes:	0:15
(c) energy consumption, expressed in kWh/cycle:	N/A
(d) water consumption, expressed in litres/cycle:	N/A
(e) maximum temperature reached for minimum 5 minutes inside the laundry being treated in the washing cycle, expressed in degrees centigrade:	N/A
(f) remaining moisture content after the washing cycle, expressed in percentage of water content, and spinning speed at which this was achieved:	N/A

One programme for heavily soiled textiles (if present) at the rated capacity for this programme  Intens.' 60°C	
(g) rated capacity in kg:	6kg
(h) programme duration, expressed in hours and minutes:	4:00
(i) energy consumption, expressed in kWh/cycle:	N/A
(j) water consumption, expressed in litres/cycle:	N/A
(k) maximum temperature reached for minimum 5 minutes inside the laundry being treated in the washing cycle, expressed in degrees centigrade:	N/A
(l) remaining moisture content after the washing cycle, expressed in percentage of water content, and spinning speed at which this was achieved:	N/A

NOTES :

- The eco 40-60 programme is able to clean normally soiled cotton laundry declared to be washable at 40 °C or 60 °C, together in the same cycle.
- This programme is used to assess the compliance with the EU ecodesign legislation.
- The most efficient programmes in terms of energy consumption are generally those that perform at lower temperatures and longer duration.
- Loading the household washing machine up to the capacity indicated by the manufacturer for the respective programmes will contribute to energy and water savings.
- Noise and remaining moisture content are influenced by the spinning speed: the higher the spinning speed in the spinning phase, the higher the noise and the lower the remaining moisture content.
- The values given for programmes other than the eco 40-60 programme and the wash cycle are indicative only.

**REPAIR AND SPARE PARTS SERVICE**

Do not disassemble or repair the appliance by yourself. Failure to do so may result in an electric shock or personal injury.

To access to professional repair and order spare parts, please get the support from FNAC DARTY after-sales service.







Spare parts for your appliances will be delivered within 15 working days after having received the order.

Please Note !

All appliances have a 2-year warranty.

Warranty does not cover damages caused due to improper installation, unauthorized modification, self-repair or non-professional repair.

Contact us at :

 www.darty.com	 www.vandenborre.be
 0978 970 970 24 Hours 7 Days a week	 02 334 00 00 Open until 6 PM
 9 Rue des Bateaux-Lavois, 94200 Ivry-sur-Seine, France	 Slesbroekstraat 101 1600 Sint-Pieters-Leeuw Belgium

DISPOSAL



As a responsible retailer we care about the environment.

As such we urge you to follow the correct disposal procedure for the appliance and packaging materials. This will help conserve natural resources and ensure that it is recycled in a manner that protects health and the environment.

Contact your local authority to learn about disposal and recycling.

The appliance should be taken to your local collection point for recycling. Some collection points accept appliance free of charge.

We apologise for any inconvenience caused by minor inconsistencies in these instructions, which may occur as a result of product improvement and development.

INHOUDSOPGAVE

WAARSCHUWINGEN.....	46
BELANGRIJKE VEILIGHEIDSINSTRUCTIES.....	48
BESCHRIJVING VAN HET APPARAAT.....	48
INSTALLATIE.....	49
BEDIENINGSPANEEL.....	50
WERKING.....	52
De eerste wascyclus.....	52
Wasmiddel in het apparaat brengen.....	52
Kleding wassen.....	53
Signaalfunctie.....	53
Extra functies.....	54
Kinderslot.....	55
Programmatabel.....	56
Het programma tijdens de werking wijzigen.....	58
Bellenverwijderingsfunctie.....	58
Wastips en hints.....	58
REINIGING EN ONDERHOUD.....	60
De buitenkant reinigen.....	60
De trommel reinigen.....	60
Een bevroren wasmachine repareren.....	60
Het afwasmiddelbakje en de holte reinigen.....	61
De inlaatslang en inlaatfilter reinigen.....	61
De afvoerpomp reinigen.....	61
PROBLEEMOPLOSSING.....	62
TECHNISCH GEGEVENSBLAD.....	63
PRODUCTINFORMATIEBLAD.....	73
SERVICE VOOR REPARATIES EN RESERVEONDERDELEN.....	76
VERWIJDERING.....	77

**BELANGRIJKE VEILIGHEIDSINSTRUCTIES
LEES DE VOLGENDE AANWIJZINGEN
ZORGVULDIG DOOR VOORDAT U HET
APPARAAT GEBRUIKT
EN BLIJF VOOR TOEKOMSTIGE REFERENTIE
WAARSCHUWINGEN**

Dit apparaat is bedoeld voor gebruik in huishoudelijke en soortgelijke toepassingen, zoals:

- keukenkeukens in winkels, kantoren en andere werkomgevingen;
- boerderijen;
- door klanten in hotels, motels en andere typen woonomgevingen;
- bed & breakfast-type omgevingen;
- ruimtes voor gemeenschappelijk gebruik in flatgebouwen of in wasserijen.

Als het snoer is beschadigd, moet het worden vervangen door de fabrikant, een erkend hersteller of een ander gekwalificeerd persoon om elk gevaar te voorkomen.

OPGELET: Niet op de warmwatertoevoer aansluiten.

Belemmer de openingen niet door een tapijt.

De waterdruk mag niet lager dan 0,05 Mpa en hoger dan 1 Mpa zijn.

Dit apparaat mag worden gebruikt door kinderen vanaf 8 jaar oud en personen met beperkte fysieke, visuele of mentale mogelijkheden, of die een gebrek aan ervaring en kennis hebben indien ze gepaste instructies hebben gekregen zodat ze het apparaat op een veilige manier kunnen gebruiken en op de hoogte zijn van de gevaren die het gebruik van het apparaat met zich meebrengt. Laat kinderen niet met het apparaat spelen. Kinderen mogen het apparaat niet zonder toezicht reinigen of onderhouden.

Gebruik de nieuwe slangen die met het apparaat zijn meegeleverd en gebruik geen oude slangen opnieuw.

Het maximum gewicht aan droge kleding dat in de wasmachine mag worden gebracht is 6kg.

Voor details over de reinigingsmethode, zie de rubriek "Reiniging en onderhoud" op pagina's 59&60.

Houd kinderen jonger dan 3 jaar altijd uit de buurt of houd er continu toezicht op.

BELANGRIJKE VEILIGHEIDSLINSTRUCTIES

- Houd het verpakkingsmateriaal van het apparaat uit de buurt van kinderen om elk gevaar te voorkomen.
- Steek de stekker nooit met natte handen in het stopcontact.
- Raak het apparaat nooit met natte handen of voeten aan.
- In geval van een defect, haal eerst de stekker uit het stopcontact en draai de kraan dicht. Repareer het apparaat nooit zelf. Neem contact op met een erkende reparateur.
- Overschrijd het maximum laadvermogen niet.
- De glazen deur wordt zeer heet tijdens de wascyclus. Houd kinderen en huisdieren uit de buurt van het apparaat wanneer in werking.
- Oefen nooit druk op de deur uit om deze tijdens de werking van het apparaat te openen.
- Laat kinderen nooit zonder toezicht in de buurt van het apparaat achter, ze kunnen zichzelf in het apparaat opsluiten.
- Na gebruik, haal de stekker uit het stopcontact en draai de waterkraan dicht.

BESCHRIJVING VAN HET APPARAAT

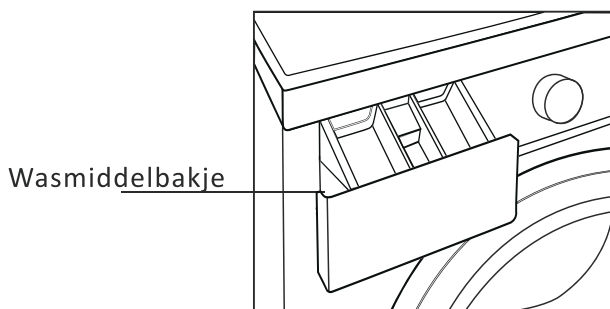
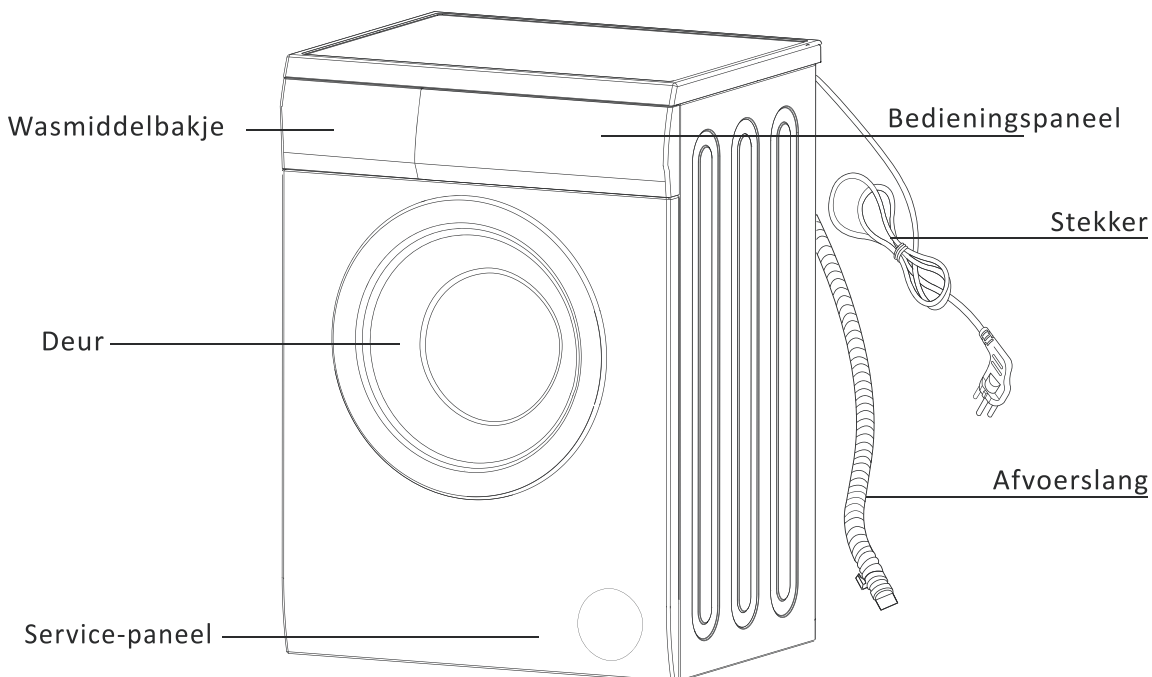

Toebehoren



Transportdoppen

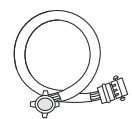

Waterinlaatslang

INSTALLATIE

Uitpakken

Verwijder alle transportbouten achteraan het apparaat en de verpakking voor gebruik van het apparaat.

Houd alle verpakking uit de buurt van kinderen.

Bewaar alle transportbouten in geval het apparaat later opnieuw vervoerd moet worden.

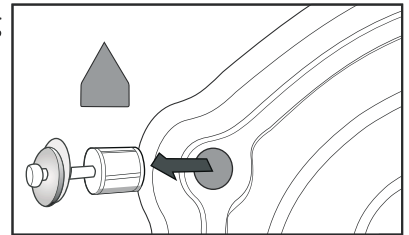

Plaatsbepaling

Plaats het apparaat op een vlak en hard oppervlak.

Zorg dat er voldoende ruimte voor de luchtcirculatie rond het apparaat aanwezig is.

Plaats het apparaat niet op een tapijtvloer.

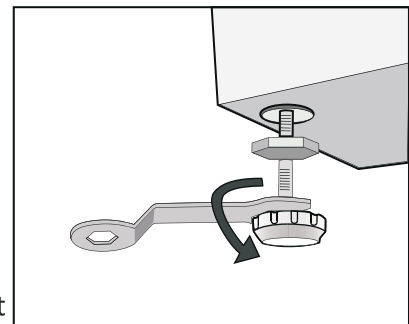

Waterpas zetten

Stel het apparaat waterpas door de voetjes omhoog of omlaag te brengen.

Maak de borgmoer los met behulp van een moersleutel (niet meegeleverd) en draai het voetje met de hand totdat het de vloer raakt. Houd het voetje met één hand vast en maak de moer aan de kast vast met behulp van een moersleutel.

Plaats nooit karton, houten blokken of gelijksoortig materiaal onder de machine om deze waterpas te zetten.

De machine volledig waterpas zetten voorkomt trilling, lawaai en verschuiving van het apparaat tijdens de werking.

Waterinlaat

Schroef één uiteinde van de inlaatslang vast op de achterkant van het apparaat.

Het apparaat moet op de koudwatertoevoer worden aangesloten.

Sluit het ander uiteinde van de inlaatslang aan op een kraan met een $\frac{3}{4}$ " draad.

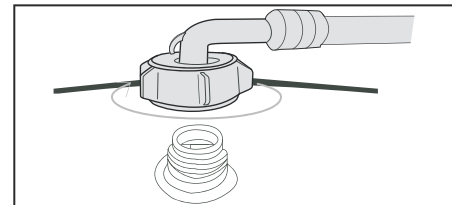

Elektrische aansluiting

Uw wasmachine werkt op 220-240V en 50Hz.

Laat de elektrische verbindingen alleen uitvoeren door een vakbekwame technicus en in overeenstemming met de huidige veiligheidsrichtlijnen.

Uw wasmachine moet juist geaard worden. We zijn niet verantwoordelijk voor schade als gevolg van gebruik zonder juiste aardverbinding.

Gebruik geen verlengsnoer of verdeelstekker.

Waterafvoer

Om het apparaat van een afvoerleiding te voorzien, gebruik een van de volgende methoden:

1. Duw de slang stevig in een afvoerstandpijp.

OF

2. Sluit de afvoerslang aan op een insteekende van een gootsteen.

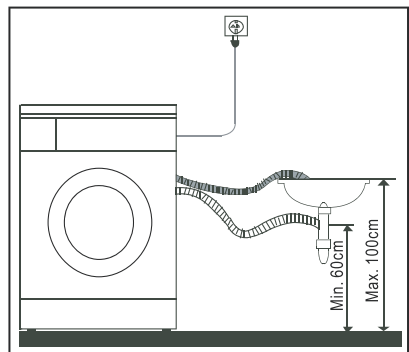

Opmerking:

Zorg dat de waterafvoerslang niet gebogen, kromgetrokken, verpletterd of verlengd is.

Monteer de waterafvoerslang op een hoogte van minimum 60 cm en maximum 100 cm van de grond.

BEDIENINGSPANEEL

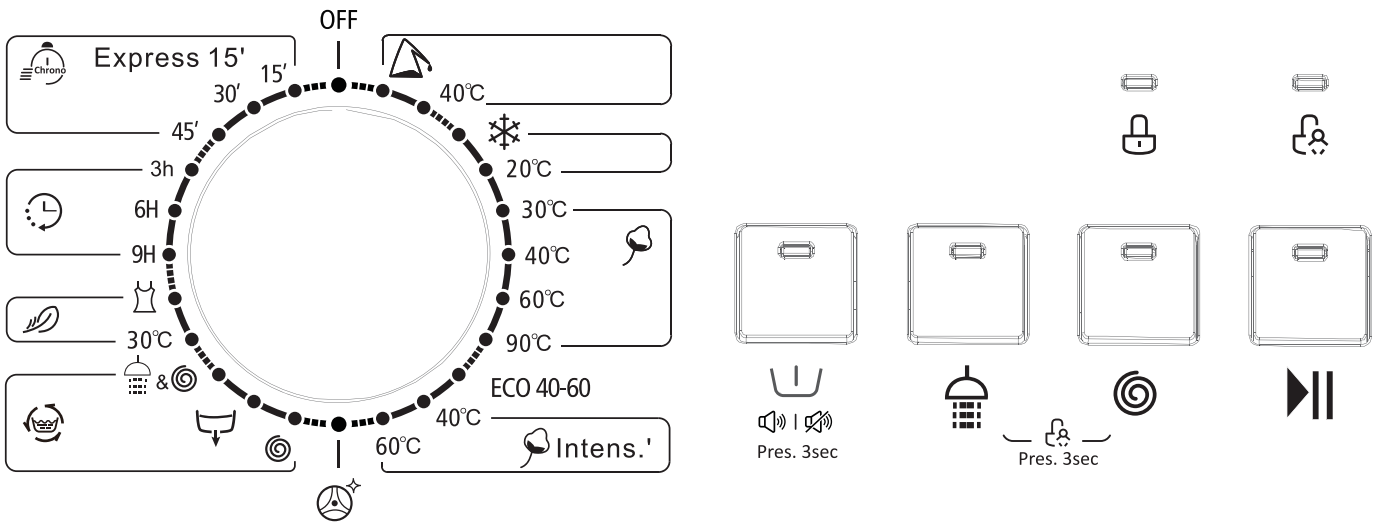



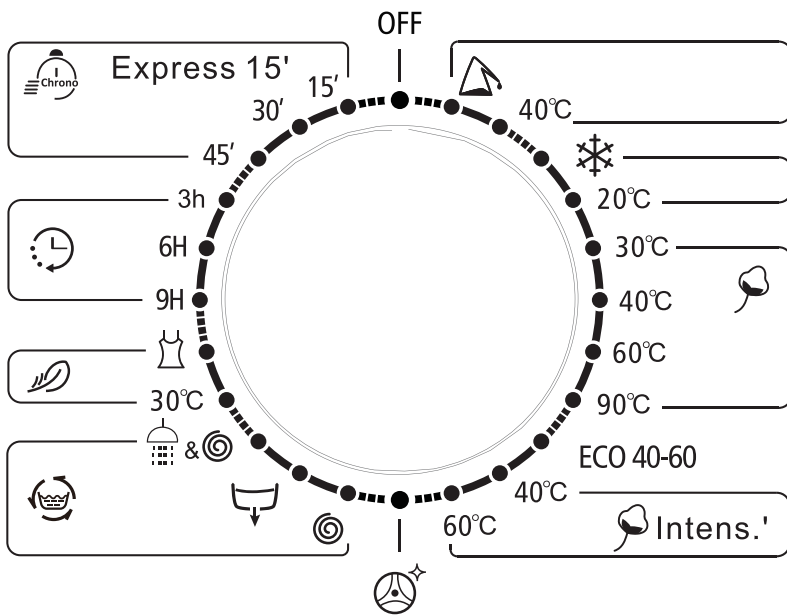

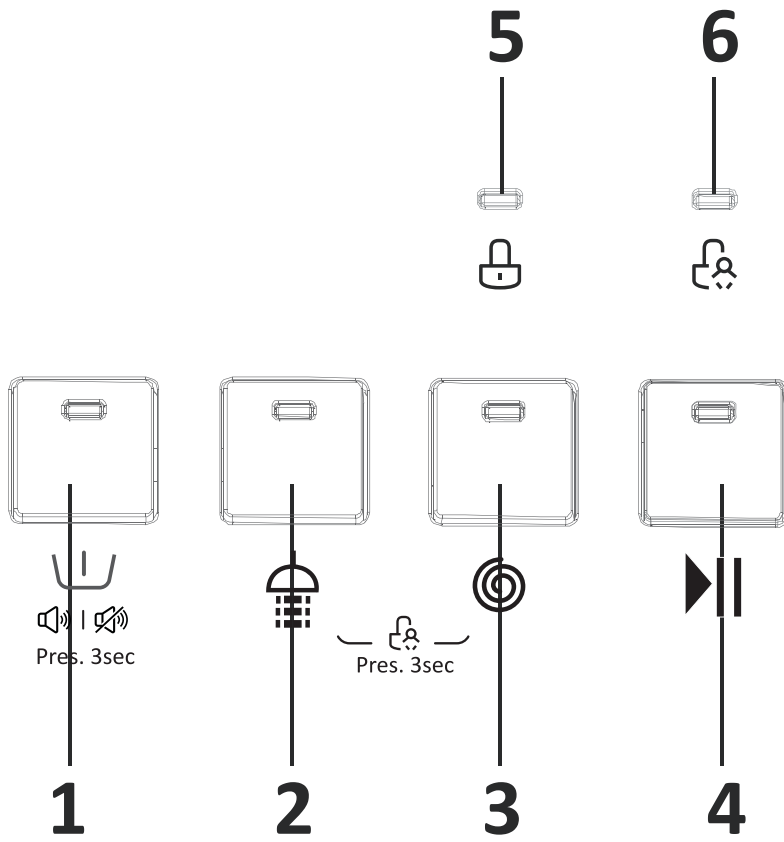

Linker gedeelte: Programmakeuzeknop



Rechter gedeelte:



Knoppen

1.  Voorwas / Signaal knop met controlelampje
2.  Extra spoelen knop met controlelampje
3.  Geen centrifuge knop met controlelampje
4.  Start/Pauze knop
5.  Deurvergrendeling controlelampje
6.  Kinderslot controlelampje

WERKING

De eerste wascyclus

Voordat u kleding voor de eerste keer wast, voer een volledige wascyclus zonder kleding uit.

1. Giet een beetje wasmiddel in vak II van het wasmiddelbakje.
2. Draai de watertoevoer naar het apparaat open.
3. Druk op  **Départ/Pause**.

Vak I: Wasmiddel voor voorwas.

Vak II: Wasmiddel voor hoofdwash.

Vak : Additieven, bijv. wasverzachter.

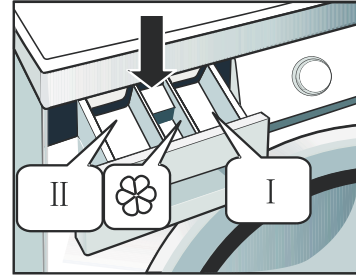

Wasmiddel in het apparaat brengen

1. Trek het wasmiddelbakje uit.
2. Giet wasmiddel in vak II.
3. Indien gewenst, giet wasverzachter in vak .
4. Indien gewenst, giet voorwasmiddel in vak I.

Opmerking:

- Uw wasmiddelverbruik is afhankelijk van de vuilgraad van uw kleding.
 - Voor minder vuile kleding, doe geen voorwas en giet een kleine hoeveelheid wasmiddel in vak II van het wasmiddelbakje.
 - Om de juiste hoeveelheid te gebruiken wasmiddel te weten, raadpleeg de aanwijzingen op de verpakking van het wasmiddel.
 - De hoeveelheid te gebruiken wasmiddel is tevens afhankelijk van de hoeveelheid wasgoed en de waterhardheid.
 - Het wasmiddel moet in overeenstemming met de instructies van de fabrikant van het wasmiddel worden gebruikt.
- Als er te veel reinigingsmiddel wordt gebruikt, kan er te veel zeepsop ontstaan was het wasresultaat vermindert en de motor zwaar belast.

OPGELET: Verdun geconcentreerde wasverzachter met een beetje water voordat u het in het vak giet, anders kan de sifon verstopt raken waardoor de doorstroming van de wasverzachter wordt gehinderd.

Kleding wassen

1. Open de deur om de artikelen in de trommel te laden.

VUL het apparaat NIET met teveel artikelen, het wasgoed kan anders niet goed gewassen worden. Raadpleeg onderstaande tabel om de laadcapaciteit voor het soort te wassen wasgoed te bepalen.

Type stof	Laadcapaciteit
Katoen	6 kg
Synthetisch	3 kg

1. Sluit de deur.

2. Giet het wasmiddel en, indien gewenst, wasverzachter of voorwasmiddel in de gepaste vakken.

3. Draai de watertoevoer open.

4. Draai de programmakneuzeknop om het gewenste programma te selecteren.

5. Druk op  en het apparaat start met wassen.

6. Na het beëindigen van de cyclus, u hoort tevens een geluidssignaal.

7. Open de deur en haal het wasgoed uit.

Signaalfunctie

U kunt deze functie gebruiken om het geluid dat tijdens het drukken op de knoppen of het draaien aan de programmakneuzeknop wordt geproduceerd in of uit te schakelen.

Druk en houd  en circa 3 seconden ingedrukt totdat u een geluid hoort.

Dit geeft aan dat de signaalfunctie ingeschakeld is.

Om deze functie uit te schakelen, druk en houd  opnieuw circa 3 seconden ingedrukt totdat u opnieuw een geluid hoort.

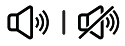
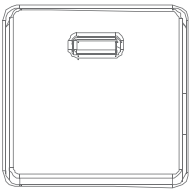

Pres. 3sec

Extra functies

U kunt de extra functieknoppen gebruiken na het selecteren van het gewenste programma.

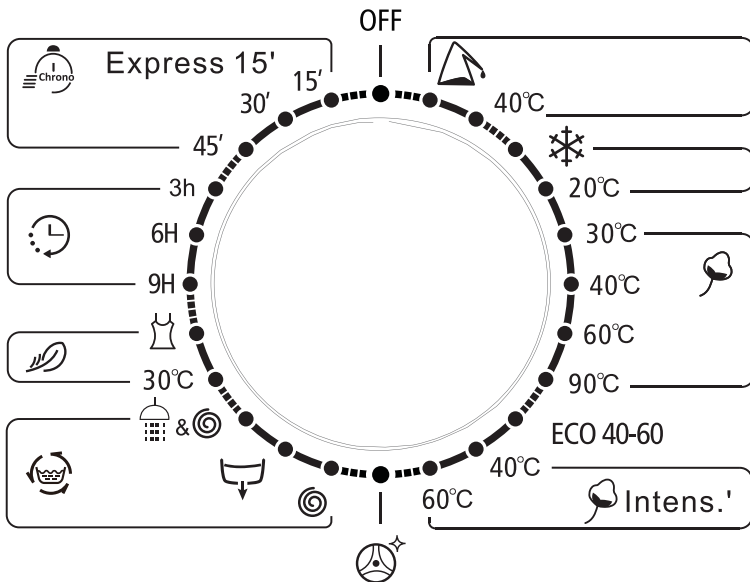

Voorwas

Druk op  om deze functie te selecteren. De machine voert een extra wascyclus voor de hoofdwas uit.

Het controlelampje brandt.

Deze functie kan alleen worden gebruikt met het.

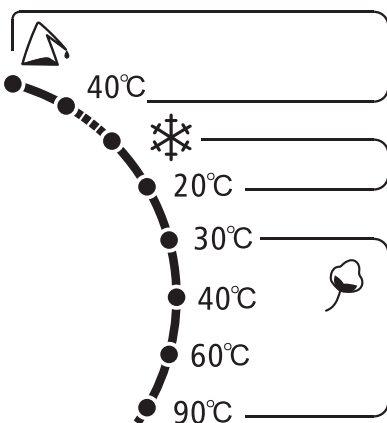

Extra spoelen

Druk op **Rinçage plus**/  om deze functie te selecteren. De machine zal een extra spoelbeurt uitvoeren. Het controlelampje brandt. Deze functie is niet beschikbaar met de volgende programma's.

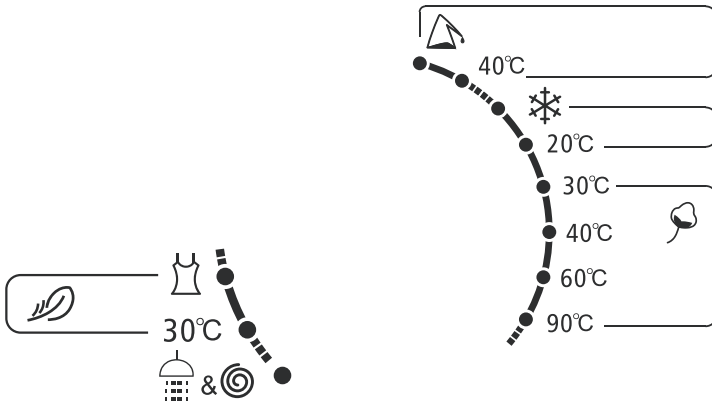

Geen centrifuge

Druk op **No Essorage**/  om deze functie te selecteren. De machine zal niet centrifugeren. Het controlelampje brandt. Deze functie is niet beschikbaar met de volgende programma's.

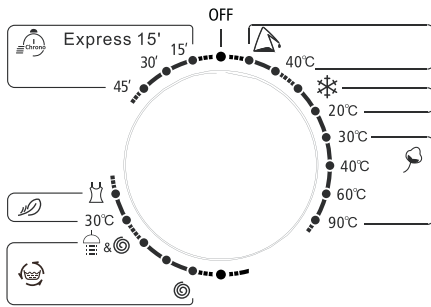

Kinderslot

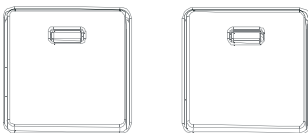

Deze functie dient om het bedienen van de wasmachine door kinderen te vermijden. Deze functie activeren:

Druk en houd  en  tegelijkertijd circa 3 seconden ingedrukt totdat het controlelampje  op het display brandt.



Als de kinderslotfunctie actief is, werkt er geen enkele knop zolang u de programmakeuzeknop niet naar de stand OFF (uit) draait.

Deze functie uitschakelen:

Druk en houd  en  tegelijkertijd circa 3 seconden ingedrukt totdat het controlelampje  dooft.

Programmatabel

Opmerking: de waarden in deze tabel zijn louter indicatief.

Programma	Max. belasting (kg)	Wasmiddelen en additieven			Standard temp. (°C)	Standaard tijd	Standaardsnelheid
		I	II	☼			
Synthetisch	3.0	○	●	○	Cold	2:20	1000
Synthetisch 40°C	3.0	○	●	○	40	2:20	1000
Koude was	6.0	○	●	○	Cold	1:00	1000
Koude was 20°C	6.0	○	●	○	20	1:01	1000
Katoen 30°C	6.0	○	●	○	30	2:40	1000
Katoen 40°C	6.0	○	●	○	40	2:40	800
Katoen 60°C	6.0	○	●	○	60	2:45	800
Katoen 90°C	6.0	○	●	○	90	2:50	800
ECO 40-60	6.0	○	●	○	60	3:16	1000
Katoen intensief 40°C	6.0	○	●	○	40	4:04	1000
Katoen intensief 60°C	6.0	○	●	○	60	4:08	1000
Trommel schoon	-	×	×	×	90	1:18	400
Alleen draaien	6.0	×	×	×	-	0:12	1000
Alleen uitlekken	-	×	×	×	-	0:01	-
Spoelen en centrifuge	6.0	×	×	○	-	0:20	1000
Delicaat 30°C	2.5	×	●	○	30	0:50	600
Delicaat	2.5	×	●	○	Cold	0:48	600
Eindigt over 9H	6.0	×	●	○	40	0:59	1000
Eindigt over 6H	6.0	×	●	○	40	0:59	1000
Eindigt over 3H	6.0	×	●	○	40	0:59	1000
Snelle was 45'	2.0	×	●	○	40	0:45	800
Snelle was 30'	2.0	×	●	○	30	0:30	800
Snelle was 15'	2.0	×	●	○	Cold	0:15	800

Opmerking: de waarden in deze tabel zijn louter indicatief.

○ - Optioneel ● - Ja × - Nee

Energietestprogramma: Katoen ECO 60°C/40°C, Centrifugesnelheid: 800

Was-programma	Type wasgoed
Katoen	Lakens, dekbedovertrekken, kussenslopen, nachthemden, ondergoed, etc.
Synthetisch	Shirts, jassen, gordijnen, kant of gelijksoortige materialen.j
Delicaat	Delicaat wasgoed zoals zijde
Katoen ECO	Lakens, dekbedovertrekken, kussenslopen, nachthemden, ondergoed, etc.

Temperatuur	Type wasgoed
90°C	Zeer vuil wasgoed, puur wit katoen of vlas, bijv. tafelkleden van koffietafels of kantines, handdoeken, lakens.
60°C	Matig vuil wasgoed, kleurrijk vlas, katoen en synthetisch wasgoed met een bepaalde verkleuringsgraad, bijv. shirts, pyjama's. Minder vuil wasgoed, puur wit vlas, bijv. ondergoed
40°C, 30°C, 20°C, Koud water	Normaal vuil wasgoed, waaronder synthetisch en wol

Het programma tijdens de werking wijzigen

1. Draai de programmakeuzeknop naar de stand OFF (uit).
2. Draai de programmakeuzeknop om een nieuw programma te selecteren.
3. Druk op ►|| Start/Pauze om het wassen te starten.

Bellenverwijderingsfunctie

Er worden overmatig veel bellen gevormd wanneer er teveel wasmiddel wordt gebruikt. Dit leidt tot mindere was- en spoelprestaties. Met behulp van deze functie verwijdert de machine automatisch bellen wanneer een buitensporige vorming van bellen wordt waargenomen. U wordt er tevens aan herinnerd om tijdens de volgende wascyclus minder wasmiddel te gebruiken.

Wastips en hints

Sorteer uw wasgoed volgens de volgende kenmerken:

- Soort waslabel: Sorteer het wasgoed op katoen, gemengde vezels, synthetisch, zijde, wol en rayon.
- Kleur: Scheid wit en kleuren. Was nieuwe en gekleurde items afzonderlijk.
- Grootte: Items van een verschillende grootte in dezelfde lading wassen leidt tot betere wasprestaties.
- Gevoeligheid: Was delicate items afzonderlijk. Controleer de waslabels op de te wassen items of raadpleeg onderstaande tabel.

Grafisch symbool	Afbeelding	Grafisch symbool	Afbeelding
	Handwas		Niet machinaal wassen
	Wassen (waaronder machinewas en handwas)		Niet wassen
	Chemisch reinigen		Niet chemisch reinigen
	Warm chemisch reinigen		Niet uitwringen
	Bleken		Niet bleken
	Machinaal drogen		Niet machinaal drogen
	Strijken		Niet strijken
	Stoomstrijken		Strijken met doek
	Medium temperatuur en max. temperatuur 150 C°		Drogen na wassen
	Aan de waslijn drogen		Aan de waslijn in schaduw drogen

-**Ledig de zakken** (sleutels, muntstukken, etc.) en verwijder harde siervoorwerpen (bijv. broches).

-Maak de bevestigingen vast

Sluit ritssluitingen en maak knopen of haken vast; losse riemen of linten moeten aan elkaar worden vastgemaakt.

Doe kleine items zoals sokken, riemen, etc. in een waszak.

-Het wassen van één groot en zwaar item zoals een badhanddoek, jeans, een gevulde jas, etc. kan het evenwicht in de trommel verstoren. Het is aldus aanbevolen om één of twee extra kledingstukken toe te voegen om een juiste afvoer te verzekeren.

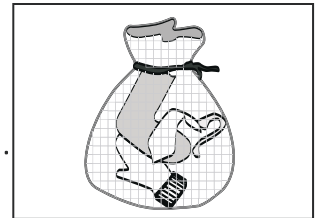

-Babyartikelen (babykleding, handdoeken en luiers) moeten afzonderlijk worden gewassen.

Als deze samen met kledingstukken voor volwassenen worden gewassen, kunnen ze geïnfecteerd raken. Verleng de spoelcyclus om ervoor te zorgen dat alle wasmiddel volledig uit het wasgoed is verdwenen.

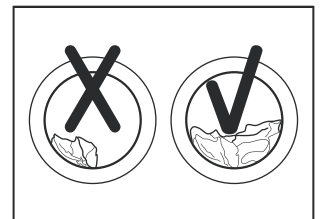

-Het is aanbevolen om items die eenvoudig bevlekt kunnen worden, zoals witte sokken, kragen en mouwen, etc. eerst met de hand te wassen alvorens ze in de wasmachine te steken om betere wasprestaties te krijgen.

-Was kledingstukken die makkelijk kunnen pluizen afzonderlijk, anders kunnen de andere items met stof en pluiz worden bedekt. Het is aanbevolen om zwarte of katoenen kleding afzonderlijk te wassen.

-Was geen waterdichte materialen (ski-uitrusting, ondoorlaatbare luiers, regenjas, paraplu, autohoes, slaapzak, etc.)

Het is aanbevolen om geen stoffen te wassen die niet makkelijk in de wasmachine geweekt kunnen worden (zoals waterdichte kussens en kleding). Vrijgave van water of abnormale trilling kan tijdens het spoelen of afvoeren van het water optreden, wat tot schade aan de kledingstukken kan leiden.

-Wasmiddeltips

Het soort te gebruiken wasmiddel is afhankelijk van het soort stof (katoen, synthetisch, delicate items, wol), kleur, wastemperatuur, vuilgraad en het soort vuil. Gebruik een wasmiddel met een "laag schuimvermogen".

OPMERKING: Gebruik niet meer wasmiddel als nodig. Houd rekening met de aanbevelingen van de fabrikant van het wasmiddel zoals aangegeven op de verpakking.

Volg de aanbevelingen van de wasmiddelfabrikant naar gelang het gewicht van het wasgoed, de vuilgraad en de waterhardheid in uw gemeente. Als u niet weet hoe hard uw water is, neem contact op met uw waterleverancier.

OPMERKING: Berg wasmiddel en additieven op in een droge en veilige ruimte, en buiten het bereik van kinderen.

REINIGING EN ONDERHOUD

Zorg dat de stekker niet in het stopcontact steekt.

De buitenkant reinigen

Maak de buitenkant van het apparaat schoon met een zachte doek bevochtigd in zeepwater.

Gebruik geen organische chemicaliën of corrosieve oplosmiddelen.

De trommel reinigen

Verwijder roest binnenin de trommel die door metalen items wordt achtergelaten onmiddellijk met een chloorvrij schoonmaakmiddel.

Gebruik nooit staalwol.

Een bevroren wasmachine repareren

Als de temperatuur onder het vriespunt komt en uw wasmachine is bevroren:

1. Haal de stekker van de wasmachine uit het stopcontact.
2. Giet warm water op de kraan om de watertoevoerslang los te maken.
3. Haal de inlaatslang los en week het in warm water.
4. Vul de trommel met warm water en wacht 10 minuten.
5. Sluit de inlaatslang opnieuw op de kraan aan en controleer of de toe- en afvoer van water opnieuw normaal gebeurt.

OPMERKING: Als het apparaat na reparatie wordt gebruikt, zorg dat de omgevingstemperatuur hoger dan 0°C is.

Het afwasmiddelbakje en de holte reinigen

1. Druk op de ontgrendelingshendel binnenin het wasmiddelbakje en trek het uit.

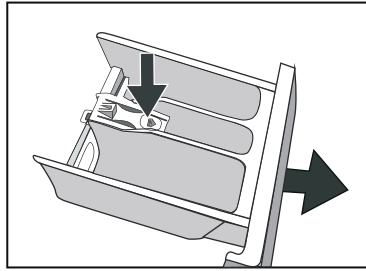

2. Verwijder de kap van het vak.

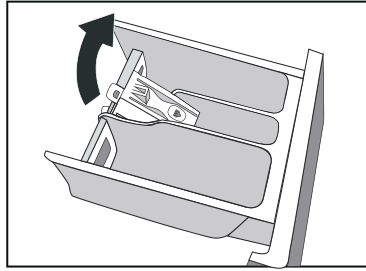

3. Reinig alle onderdelen en de holte van het wasmiddelbakje onder stromend water.

4. Duw de kap opnieuw stevig op zijn plaats.

5. Installeer het wasmiddelbakje opnieuw in het apparaat.

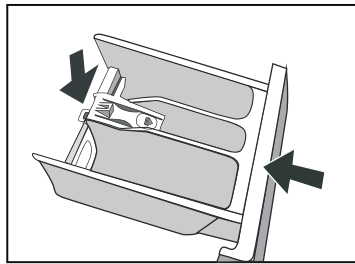

De inlaatslang en inlaatfilter reinigen

Om verstopping van de watertoevoer door indringing van vreemde lichamen te voorkomen, reinig de filter van de waterinlaatklep regelmatig.

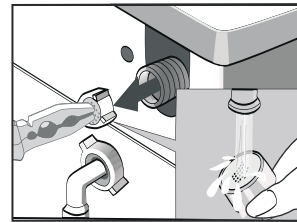
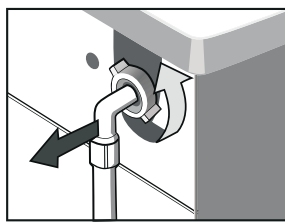
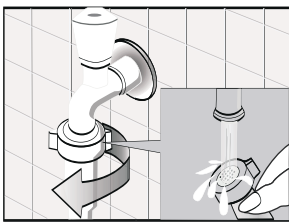

De afvoerpomp reinigen

Voer alle water uit de machine af en reinig vervolgens de afvoerpomp.

Controleer en reinig de afvoerpomp regelmatig.

1. Open het deksel van de afvoerpomp door aan het lipje bovenaan het deksel te trekken.

2. Draai de dop tegen de klok in en trek vervolgens uit.

3. Verwijder eventuele vreemde lichamen en pluis binnenin de pompbehuizing.

4. Installeer opnieuw de dop en het deksel.



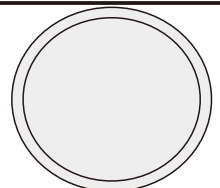
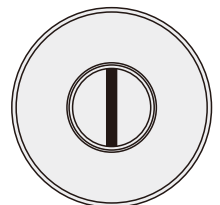















-Verwijder het deksel nooit tijdens een wascyclus. Zorg dat het deksel stevig wordt vastgemaakt om lekkage te voorkomen.



PROBLEEMOPLOSSING

Probleem	Mogelijke oorzaak	Mogelijke oplossing
De wasmachine wordt niet ingeschakeld.	De deur is niet goed gesloten.	Sluit de deur op een juiste manier.
	Niet goed met de voeding verbonden.	Controleer de verbinding met de voeding.
	Stroomuitval	Controleer de voeding.
	Machine is niet ingeschakeld.	Schakel de machine in.
De deur kan niet worden geopend.	De beveiliging is geactiveerd.	Haal de stekker uit het stopcontact.
Wasmiddel blijft in het wasmiddelbakje achter na beëindiging van het programma.	Het gebruikte wasmiddel heeft een hoog schuimvermogen.	Gebruik alleen een gepast wasmiddel.
	Te veel wasmiddel gebruikt.	Doe minder wasmiddel in het wasmiddelbakje.
Wasmachine trilt of maakt veel lawaai.	Niet alle transportbouten zijn afgehaald.	Verwijder alle transportbouten.
	Wasmachine is op oneffen oppervlak geplaatst of staat niet waterpas.	Zorg dat de wasmachine op een vlak oppervlak en waterpas staat.
	Lading is hoger dan maximum capaciteit.	Doe minder wasgoed in de trommel.
De wasmachine voert geen water af en/of centrifugeert niet.	Afvoerslang is verstopt.	Verwijder de verstopping.
	De filter is verstopt	Verwijder de verstopping.
	Uiteinde van afvoerslang bevindt zich hoger dan 100 cm boven de vloer.	Zorg dat het uiteinde van afvoerslang zich lager dan 100 cm boven de vloer bevindt.
	Onevenwicht in wasgoed	Voeg kledingstukken toe of voer nogmaals een centrifugeprogramma uit.
Het wasresultaat is niet goed.	Uw wasgoed was te vuil voor het gekozen programma.	Selecteer een gepast programma.
	De hoeveelheid gebruikte wasmiddel is verkeerd.	Gebruik meer of minder wasmiddel volgens de aanwijzingen van de fabrikant.
	De maximum laadcapaciteit voor uw machine is overschreden.	Overschrijd de maximum capaciteit voor uw machine niet.

Foutmeldingen

Status of indicatorlampje		Oorzaak	Oplossing
	Uit	Waterinlaatfout	Open de waterkraan om te controleren of de inlaatslang niet platgedrukt of geknikt is; controleer of de inlaatklep niet verstopt is; controleer of de waterdruk niet te laag is.
	Uit		
	Uit		
	Knippert		
	Uit		
	Uit		
	Uit	Afvoerfout	Zorg dat de afvoerslang niet gedraaid of verstopt is. Zorg dat de afvoerslang juist geïnstalleerd is. Reinig de afvoerpomp.
	Uit		
	Knippert		
	Knippert		
	Uit		
	Uit		
	Knippert	De deur is niet gesloten.	Sluit de deur op een juiste manier.
	Uit		
	Uit		
	Uit		
	Uit		
	Uit		

TECHNISCH GEGEVENSBLAD

Max. stroom	10A
Kwaliteit van waterdicht	IPX4
Stroomverbruik	2000W
Nominale spanning/frequentie	220-240V~ 50Hz
Waterdruk	0,05-1 MPa

De werkelijke watertemperatuur kan verschillen van de aangegeven cyclustemperatuur. Kies het gepaste wasmiddel naar gelang de wastemperatuur om de beste wasprestaties te krijgen met minder water en een lager energieverbruik.

PRODUCTINFORMATIEBLAD

Naam van de leverancier of het handelsmerk: Etablissements Darty & fils © PROLINE					
Adres van de leverancier: 9 Rue des Bateaux-Lavoires, 94200 Ivry-sur-Seine, France					
Typeaanduiding: FP61EU					
Algemene productparameters:					
Parameter	Waarde		Parameter	Waarde	
Nominale capaciteit ^(a) (kg)	6.0		Afmetingen in cm	Hoogte	85
				Breedte	60
				Diepte	47
EEL _w ^(a)	91.0		Energie-efficiëntieklasse ^(a)	E	
Wasefficiëntie-index ^(a)	1.04		Spoeldoeltreffendheid (g/kg) ^(a)	5.0	
Energieverbruik in kWh per cyclus, gebaseerd op het programma „eco 40-60”. Het werkelijke energieverbruik hangt af van de manier waarop het apparaat wordt gebruikt.	0.737		Waterverbruik in liters per cyclus, gebaseerd op het programma „eco 40-60”. Het werkelijke waterverbruik hangt af van de manier waarop het apparaat wordt gebruikt en van de hardheid van het water	43	
Maximumtemperatuur in het behandelde wasgoed ^(a) (°C)	Nominale capaciteit	41	Resterend vochtgehalte ^(a) (%)	Nominale capaciteit	62
	Helft	33		Helft	62
	Kwart	20		Kwart	62
Centrifugesnelheid ^(a) (rpm)	Nominale capaciteit	1000	Centrifuge-efficiëntieklasse ^(a)	C	
	Helft	1000			
	Kwart	1000			
Programmaduur ^(a) (u:min)	Nominale capaciteit	3:18	Type	vrijstaand	
	Helft	2:36			
	Kwart	2:36			
Emissie van akoestisch luchtgeluid in de centrifugefase ^(a) (dB(A) re 1 pW)	80		Emissieklasse voor akoestisch luchtgeluid ^(a) (centrifugefase)	C	
Uitstand (W)	0.50		Stand-bystand (W)	1.00	
Startvertraging (W) (indien van toepassing)	4.00		Netwerkgebonden stand-by (W) (indien van toepassing)	n.v.t.	

Minimumduur van de door de leverancier geboden garantie: 2 jaar	
Dit product is zo ontworpen dat er zilverionen vrijkomen tijdens de wascyclus	[NEE]
Aanvullende informatie:	
Link naar de website van de leverancier met de informatie zoals bedoeld in punt 9 van bijlage II bij Verordening (EU) 2019/2023 van de Commissie: www.vandenborre.be	

(^a) van het programma „eco 40-60”.

Over hoe de informatie over een model kan worden gevonden in de productendatabank :

Klik de link

<https://eprel.ec.europa.eu/screen/product/washingmachines2019/356548>

Waarden voor de volgende programma's:

Het programma "eco 40-60" bij nominale capaciteit	
(a) nominale capaciteit in kg:	6 kg
(b) programmaduur, uitgedrukt in uren en minuten:	3:18
(c) energieverbruik, uitgedrukt in kWh/cyclus:	1.000kWh/cyclus
(d) waterverbruik, uitgedrukt in liters/cyclus:	50l/cyclus
(e) maximumtemperatuur die voor minstens vijf minuten wordt bereikt in het wasgoed dat wordt behandeld tijdens de wascyclus, uitgedrukt in graden Celsius:	41°C
(f) resterend vochtgehalte na de wascyclus, uitgedrukt in een percentage van het watergehalte, en de centrifugesnelheid waarmee dit is bereikt:	62% 1000rpm

Het programma "eco 40-60" bij halve nominale capaciteit	
(a) nominale capaciteit in kg:	3 kg
(b) programmaduur, uitgedrukt in uren en minuten:	2:36
(c) energieverbruik, uitgedrukt in kWh/cyclus:	0.650kWh/cyclus
(d) waterverbruik, uitgedrukt in liters/cyclus:	39l/cyclus
(e) maximumtemperatuur die voor minstens vijf minuten wordt bereikt in het wasgoed dat wordt behandeld tijdens de wascyclus, uitgedrukt in graden Celsius:	33°C
(f) resterend vochtgehalte na de wascyclus, uitgedrukt in een percentage van het watergehalte, en de centrifugesnelheid waarmee dit is bereikt:	62% 1000rpm

Het programma "eco 40-60" een kwart van de nominale capaciteit	
(a) nominale capaciteit in kg:	1.5 kg
(b) programmaduur, uitgedrukt in uren en minuten:	2:36
(c) energieverbruik, uitgedrukt in kWh/cyclus:	0.360kWh/cyclus
(d) waterverbruik, uitgedrukt in liters/cyclus:	39l/cyclus
(e) maximumtemperatuur die voor minstens vijf minuten wordt bereikt in het wasgoed dat wordt behandeld tijdens de wascyclus, uitgedrukt in graden Celsius:	20°C
(f) resterend vochtgehalte na de wascyclus, uitgedrukt in een percentage van het watergehalte, en de centrifugesnelheid waarmee dit is bereikt:	62% 1000rpm

Het programma op 20 °C bij de nominale capaciteit voor dit programma	
(a) nominale capaciteit in kg:	6kg
(b) programmaduur, uitgedrukt in uren en minuten:	1:01
(c) energieverbruik, uitgedrukt in kWh/cyclus:	n.v.t.
(d) waterverbruik, uitgedrukt in liters/cyclus:	n.v.t.
(e) maximumtemperatuur die voor minstens vijf minuten wordt bereikt in het wasgoed dat wordt behandeld tijdens de wascyclus, uitgedrukt in graden Celsius:	n.v.t.
(f) resterend vochtgehalte na de wascyclus, uitgedrukt in een percentage van het watergehalte, en de centrifugesnelheid waarmee dit is bereikt:	n.v.t.

Een programma voor katoen bij een nominale temperatuur van minstens 60 °C (indien beschikbaar) bij de nominale capaciteit voor dit programma  60°C	
(a) nominale capaciteit in kg:	6kg
(b) programmaduur, uitgedrukt in uren en minuten:	2:45
(c) energieverbruik, uitgedrukt in kWh/cyclus:	n.v.t.
(d) waterverbruik, uitgedrukt in liters/cyclus:	n.v.t.
(e) maximumtemperatuur die voor minstens vijf minuten wordt bereikt in het wasgoed dat wordt behandeld tijdens de wascyclus, uitgedrukt in graden Celsius:	n.v.t.
(f) resterend vochtgehalte na de wascyclus, uitgedrukt in een percentage van het watergehalte, en de centrifugesnelheid waarmee dit is bereikt:	n.v.t.

Een programma voor andere textielstoffen dan katoen of een combinatie van textielstoffen (indien beschikbaar) bij de nominale capaciteit voor dit programma  40°C	
(a) nominale capaciteit in kg:	3kg
(b) programmaduur, uitgedrukt in uren en minuten:	2:20
(c) energieverbruik, uitgedrukt in kWh/cyclus:	n.v.t.
(d) waterverbruik, uitgedrukt in liters/cyclus:	n.v.t.
(e) maximumtemperatuur die voor minstens vijf minuten wordt bereikt in het wasgoed dat wordt behandeld tijdens de wascyclus, uitgedrukt in graden Celsius:	n.v.t.
(f) resterend vochtgehalte na de wascyclus, uitgedrukt in een percentage van het watergehalte, en de centrifugesnelheid waarmee dit is bereikt:	n.v.t.

Een snelwasprogramma voor licht bevuild wasgoed (indien beschikbaar) bij de nominale capaciteit voor dit programma Express 15'	
(a) nominale capaciteit in kg:	2KG
(b) programmaduur, uitgedrukt in uren en minuten:	0:15
(c) energieverbruik, uitgedrukt in kWh/cyclus:	n.v.t.
(d) waterverbruik, uitgedrukt in liters/cyclus:	n.v.t.
(e) maximumtemperatuur die voor minstens vijf minuten wordt bereikt in het wasgoed dat wordt behandeld tijdens de wascyclus, uitgedrukt in graden Celsius:	n.v.t.
(f) resterend vochtgehalte na de wascyclus, uitgedrukt in een percentage van het watergehalte, en de centrifugesnelheid waarmee dit is bereikt:	n.v.t.

Een programma voor sterk bevuild wasgoed (indien beschikbaar) bij de nominale capaciteit voor dit programma  Intens. 60°C	
(a) nominale capaciteit in kg:	6 kg
(b) programmaduur, uitgedrukt in uren en minuten:	4:00
(c) energieverbruik, uitgedrukt in kWh/cyclus:	n.v.t.
(d) waterverbruik, uitgedrukt in liters/cyclus:	n.v.t.
(e) maximumtemperatuur die voor minstens vijf minuten wordt bereikt in het wasgoed dat wordt behandeld tijdens de wascyclus, uitgedrukt in graden Celsius:	n.v.t.
(f) resterend vochtgehalte na de wascyclus, uitgedrukt in een percentage van het watergehalte, en de centrifugesnelheid waarmee dit is bereikt:	n.v.t.

OPMERKING :

- Het programma “eco 40-60” geschikt is voor het reinigen van normaal bevuild katoenen wasgoed waarvan is aangegeven dat het op 40 °C of 60 °C kan worden gewassen, samen in dezelfde cyclus.
- Dit programma wordt gebruikt om na te gaan of de EU-regelgeving inzake ecologisch ontwerp wordt nageleefd.
- De programma’s met lagere temperaturen en een langere duur over het algemeen het meest efficiënt zijn op het gebied van energieverbruik.
- Energie en water worden bespaard wanneer de huishoudelijke wasmachine wordt gevuld tot de door de fabrikant opgegeven capaciteit voor de respectieve programma’s.
- De centrifugesnelheid een invloed heeft op het geluidsniveau en het resterende vochtgehalte: hoe hoger de centrifugesnelheid tijdens de centrifugefase, des te hoger het geluidsniveau en des te lager het resterende vochtgehalte.
- De waarden voor andere programma’s dan het programma “eco 40-60” en de cyclus wassen louter indicatief zijn.



SERVICE VOOR REPARATIES EN RESERVEONDERDELEN

Demonteer of repareer het apparaat niet zelf om het risico op een elektrische schok of persoonlijk letsel te vermijden.

Voor professionele reparaties of het bestellen van reserveonderdelen, neem contact op met de klantenservice van FNAC DARTY.







Reserveonderdelen voor uw apparaten worden binnen 15 werkdagen na het ontvangen van de bestelling geleverd.

Opgelet!

Alle apparaten hebben een garantie van 2 jaar.

De garantie geldt niet voor schade veroorzaakt door een verkeerde installatie, ongeoorloofde wijziging, zelf uitgevoerde of niet professionele reparaties.

Neem contact met ons op:

 www.darty.com	 www.vandenborre.be
 0978 970 970 24 uur 7 dagen per week	 02 334 00 00 Open tot 18u
 9 Rue des Bateaux-Lavoisirs, 94200 Ivry-sur-Seine, France	 Slesbroekstraat 101 1600 Sint-Pieters-Leeuw Belgium

VERWIJDERING

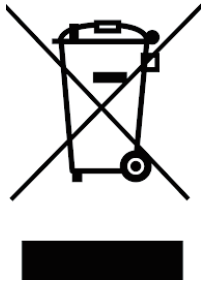

Als verantwoordelijke handelaar dragen we zorg voor het milieu.

We moedigen u aan om de juiste verwijderingsprocedure voor uw apparaat en verpakkingsmateriaal te volgen. Dit draagt bij tot het behoud van de natuurlijke rijkdommen door deze te recyclen zodat zowel de menselijke gezondheid en het milieu worden beschermd.

Gooi dit apparaat en de verpakking weg in overeenstemming met de geldende wetgeving en voorschriften.

Aangezien dit apparaat elektronische componenten bevat moet het apparaat en toebehoren aan het einde van hun levensduur afzonderlijk van het huisafval worden weggegooid.

Neem contact op met uw gemeente voor informatie over afdanking en recycling.

Lever het apparaat in bij het inzamelpunt van uw gemeente voor recycling. Bij sommige inzamelpunten kunt u het apparaat gratis inleveren.

We verontschuldigen ons voor enig ongemak veroorzaakt door kleine inconsistenties in deze gebruikershandleiding, die kunnen ontstaan door productverbetering of –ontwikkeling.

Déclaration UE de Conformité N°862022101807

EU Declaration of Conformity
EU- Conformiteitsverklaring
Declaración UE de Conformidad
Declaração UE de Conformidade

Description du produit –

LAVE-LINGE HUBLLOT

Product Description:

DRUM WASHING MACHINE

Productbeschrijving:

TROMMELWASMACHINE

Descripción del producto:

Descrição do produto:



Marque –

Proline

Brand /Merk /Marca:

Référence commerciale –

FP61EU

Model number:

/Modelnummer / Numero de modelo /

Numero do modelo:

L'objet de la déclaration décrit ci-dessus est conforme à la législation d'harmonisation de l'Union applicable :

The object of the declaration described above is in conformity with the relevant Union harmonisation legislation:

Het hierboven beschreven voorwerp is in overeenstemming met de desbetreffende harmonisatiewetgeving van de Unie:

El objeto de la declaración descrita anteriormente es conforme con la legislación de armonización pertinente de la Unión:

O objeto da declaração acima descrito está em conformidade com a legislação de harmonização da União aplicável:

Reference number

- 2014/30/EU
- 2014/35/EU
- 2009/125/EC
- 2011/65/EU & (EU) 2015/863

Title

- EMC Directive (EMC)
- Low Voltage Directive (LVD)
- Eco design requirements for energy-related products (ErP)
- RoHS

EMC:

EN 55014-1:2017
EN 55014-2:2015
EN 61000-3-2:2014
EN 61000-3-3:2013

LVD :

IEC 60335-2-7:2019
IEC 60335-1:2010+A1:2013+A2:2016
EN 60335-2-7:2010+A1:2013+A11:2013+A2:2019
EN 60335-1:2012+A11:2014+A13:2017+A1:2019+A2:2019+A14:2019
EN 62233:2008

ErP :

(EU) 2019/2014 (EU) 2019/2023
(EU) 2021/340 (EU) 2021/341
EN 60456:2016 EN 60456:2016/A11:2020
EN 50564:2011
EN 60704-1:2010+A11:2012
EN 60704-2-4:2012+A11:2020
EN 60704-3:2019

La présente déclaration de conformité est établie sous la seule responsabilité du fabricant.

This declaration of conformity is drawn up under the sole responsibility of the manufacturer.
Deze conformiteitsverklaring wordt uitsluitend onder de verantwoordelijkheid afgelegd van de fabrikant.
Esta declaración de conformidad se redacta bajo la exclusiva responsabilidad del fabricante.
Esta declaração de conformidade é redigida sob a responsabilidade exclusiva do fabricante.

Le responsable de cette déclaration est :

The person responsible for this declaration is:
De verantwoordelijke persoon voor deze verklaring is:
La persona responsable de esta declaración es:
A pessoa responsável por esta declaração é:



Signé par et au nom de – Signed by and on behalf of: **Etablissements Darty & Fils**

Nom – Name : **Predrag Petricevic**

Fonction – Position: **Directeur du Laboratoire Fnac Darty**

**Place, Date / Lieu :**

Ivry-sur-Seine, octobre 26, 2022

DocuSigned by:

Predrag Petricevic

EA30F3FB8F314D0...