

# THOMSON

## TW1490

### LAVE-LINGE HUBLLOT DRUM WASHING MACHINE TROMMELWASMASCHINE



 MANUEL D'UTILISATION

 OPERATING INSTRUCTIONS

 HANDLEIDING

## TABLE DES MATIÈRES

MISES EN GARDE IMPORTANTES .....	3
DESCRIPTION .....	6
INSTALLATION .....	6
Retrait des boulons de transport .....	6
Positionnement .....	6
Sélection de l'emplacement .....	7
Nivellement.....	7
Arrivée d'eau.....	7
Branchement électrique .....	8
Évacuation de l'eau .....	8
PRÉPARATIONS.....	9
FONCTIONNEMENT DE LA MACHINE .....	11
Panneau de contrôle.....	11
Premier lavage .....	12
Laver votre linge .....	13
Départ différé .....	14
Régler le niveau de saleté de la lessive.....	14
Fonction d'alerte.....	14
Fonction de mémoire des programmes.....	14
Fonctions supplémentaires.....	15
Fonction SpaCare .....	15
Fonction de recharge .....	15
Verrouillage sécurité-enfant .....	16
Programmes.....	16
Tableau des programmes de lavage.....	17
Modifier un programme, la température et la vitesse d'essorage pendant le fonctionnement .....	17
Fonction de mémoire hors tension.....	17
NETTOYAGE ET ENTRETIEN .....	18
GUIDE DE DÉPANNAGE .....	20
DONNÉES TECHNIQUES .....	21
FICHE D'INFORMATION SUR LE PRODUIT .....	22
SERVICE DE RÉPARATION ET PIÈCES DE RECHANGE.....	25
MISE AU REBUT .....	25

Thomson et le logo Thomson sont des marques de Technicolor (S.A.) ou de ses filiales et sont utilisées sous licence par Ets Darty et Fils (S.A.).

## **MISES EN GARDE IMPORTANTES**

**MERCI DE BIEN VOULOIR LIRE LES CONSIGNES DE SÉCURITÉ ATTENTIVEMENT AVANT D'UTILISER L'APPAREIL ET CONSERVER POUR RÉFÉRENCE ULTÉRIEURE.**

### **Avertissements**

- **Cet appareil est destiné à être utilisé dans des applications domestiques et analogues, tels que:**
  - **des coins-cuisine réservés au personnel dans des magasins, bureaux et autres environnements professionnels;**
  - **des fermes;**
  - **par les clients des hôtels, motels et autres environnements à caractère résidentiel;**
  - **des environnements du type chambres d'hôtes;**
  - **des emplacements prévus pour un usage collectif dans des immeubles d'habitation ou dans des laveries automatiques.**
- **Si le câble d'alimentation est endommagé, il doit être remplacé par le fabricant, son service après-vente ou des personnes de qualification similaire afin d'éviter un danger.**
- **Cet appareil peut être utilisé par des enfants âgés d'au moins 8 ans et par des personnes ayant des capacités physiques, sensorielles ou mentales réduites ou dénuées d'expérience ou de connaissance, s'ils (si elles) sont correctement surveillé(e)s ou si des instructions relatives à l'utilisation de l'appareil en toute sécurité leur ont été données et si les risques encourus ont été appréhendés.**

**Les enfants ne doivent pas jouer avec l'appareil.**

**Le nettoyage et l'entretien par l'utilisateur ne doivent pas être effectués par des enfants sans surveillance.**

- Les ensembles de raccordement neufs fournis avec l'appareil doivent être utilisés; il convient de ne pas réutiliser les ensembles de raccordement usagés.
- **ATTENTION:** Ne pas raccorder à une alimentation en eau chaude.
- La masse maximale de linge à l'état sec pour cet appareil est de 9kg.
- Il convient de maintenir à distance les enfants de moins de 3 ans, à moins qu'ils ne soient sous une surveillance continue.
- La pression d'eau ne doit pas être inférieure à 0.05MPa ni supérieure à 1MPa.
- En ce qui concerne les informations détaillées sur la méthode du nettoyage, référez-vous dans la section "NETTOYAGE ET ENTRETIEN" en pages 18&19.

Les ouvertures d'aération ne doivent pas être obstruées par un tapis.

### Consignes de sécurité

- L'appareil est conçu exclusivement pour un usage en intérieur.
- Gardez les matériaux d'emballage de l'appareil hors de portée des enfants pour éviter tout risque de danger.
- Ne branchez pas la machine à l'alimentation si vos mains sont mouillées.
- Ne touchez pas la machine avec les mains ou les pieds

**mouillés.**

- **En cas de panne de courant, débranchez tout d'abord la machine de l'alimentation et fermez le robinet d'eau. N'essayez pas de réparer la machine vous-même. Veuillez contacter un technicien agréé.**
- **Ne dépassez jamais la capacité de charge maximale.**
- **La porte en verre peut devenir très chaude durant le cycle de lavage. Gardez les enfants et les animaux domestiques éloignés de la machine durant son utilisation.**
- **Ne forcez jamais l'ouverture de la porte lorsque la machine est en cours de fonctionnement.**
- **Ne laissez pas les enfants sans surveillance près de la machine, car ils pourraient s'enfermer à l'intérieur.**
- **Débranchez toujours la machine de l'alimentation électrique après son utilisation.**
- **Les animaux et les enfants peuvent monter dans la machine. Vérifiez la machine avant chaque opération.**
- **La prise doit être facilement accessible après l'installation de l'appareil.**
- **Ne lavez pas d'articles qui ont été nettoyés, trempés ou tamponnés avec des substances combustibles ou explosives (telles que de la cire, de l'huile, de la peinture, de l'essence, des dégraissants, des solvants de nettoyage à sec, du kérosène, etc.). Cela peut provoquer un incendie ou une explosion.**
- **La machine ne doit pas être installée dans une salle de bain ou dans des pièces très humides, ni dans des pièces contenant des gaz explosifs ou caustiques.**

## DESCRIPTION

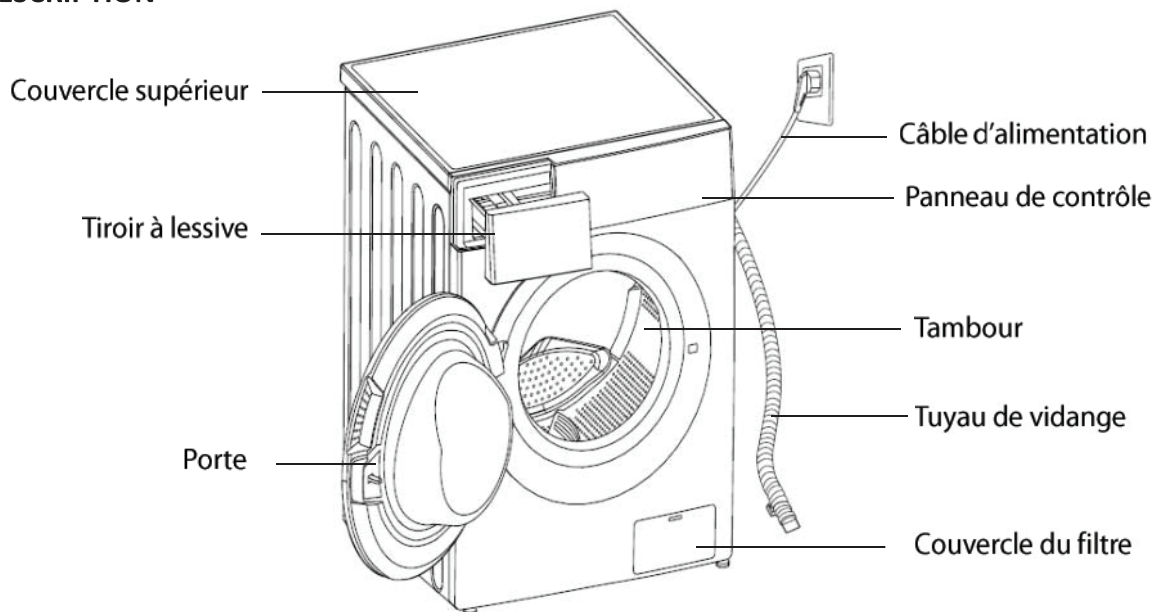

## Accessoires



Bouchons des trous pour le transport

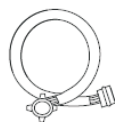

Tuyau d'arrivée d'eau

## INSTALLATION

### Retrait des boulons de transport

L'appareil est équipé de boulons de transit pour éviter les dommages internes pendant le transport.

L'emballage et tous les boulons pour le transport doivent être enlevés avant d'utiliser l'appareil.

1. Dévissez les 4 boulons à l'aide d'une clé.
2. Bouchez les trous laissés par les boulons avec les bouchons.
3. Conservez les boulons dans un endroit sûr pour une utilisation ultérieure.

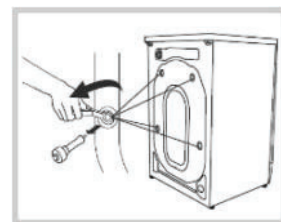

### Positionnement

Installez la machine sur un sol plat et ferme.

Assurez-vous qu'il y a suffisamment d'espace pour la circulation de l'air autour de la machine.

Prévoyez au moins 2 cm d'espace libre de chaque côté de l'appareil.

N'installez pas la machine sur une moquette.

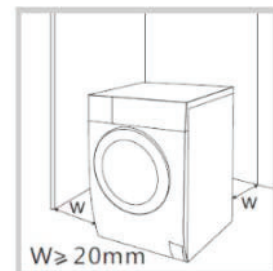

### Sélection de l'emplacement

Avant d'installer le lave-linge, un emplacement approprié comme suit doit être sélectionné :

- Une surface ferme, sèche et plane.
- Évitez la lumière directe du soleil
- Une ventilation suffisante
- Une température ambiante supérieure à 0° C.
- Un lieu éloigné des sources de chaleur.

### Nivellement

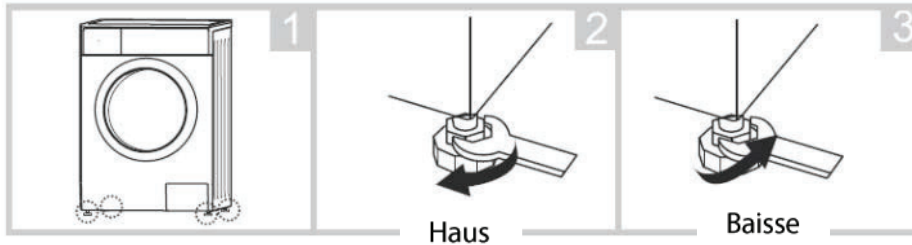

Lors de l'installation de la machine dans le meuble, passez si possible les tuyaux dans l'une des deux rainures situées à l'arrière de la machine. Cela empêchera que les tuyaux ne se tordent ou se coincent.

Mettez la machine à niveau en haussant ou en baissant les pieds réglables.

Desserrez l'écrou de blocage avec une clé et tournez le pied à la main jusqu'à ce qu'il touche le sol.

Tenez le pied avec une main et serrez l'écrou contre la carrosserie du lave-linge avec une clé.

Ne placez jamais de morceaux de carton, des blocs de bois ou des matériaux similaires sous la machine pour équilibrer les irrégularités du sol.

Une mise à niveau correcte évite les vibrations, les bruits et le déplacement de la machine pendant son fonctionnement.

### Arrivée d'eau



**La machine doit être connectée à une alimentation en eau froide.**

Assurez-vous que le tuyau ne soit pas plié et qu'il ne soit pas écrasé.

1. Vissez une extrémité du tuyau d'arrivée d'eau à l'arrière de la machine.
2. Connectez l'autre extrémité du tuyau d'arrivée d'eau à un robinet à raccord fileté 3/4".

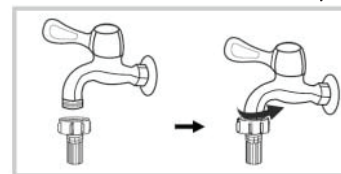
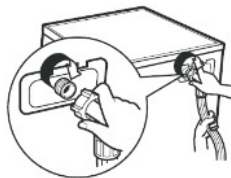

### Branchement électrique

Votre lave-linge fonctionne avec un courant de 220-240 V et 50Hz.

Les connexions électriques doivent être effectuées par un technicien qualifié en conformité avec les réglementations de sécurité en vigueur.

Votre lave-linge doit être correctement relié à la terre. Nous ne serons pas responsables des dommages se produisant à cause de l'utilisation de la machine sans connexion correcte à la terre.

N'utilisez pas de rallonge ni de prise multiple.

### Évacuation de l'eau

Pour installer le tuyau de vidange, veuillez utiliser l'une des méthodes suivantes.

Assurez-vous que le tuyau de vidange de l'eau ne soit pas plié, tordu, écrasé ou étiré.

- Insérez fermement le tuyau de vidange dans la colonne d'évacuation.
- Insérez le tuyau de vidange dans la bonde d'évacuation d'un évier.

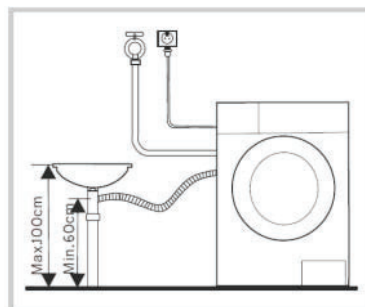
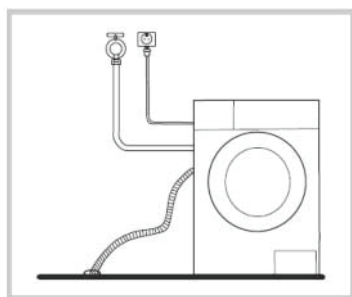

#### REMARQUE :

Le tuyau de vidange de l'eau doit être monté à une hauteur comprise entre 60 cm et 100 par rapport au sol.



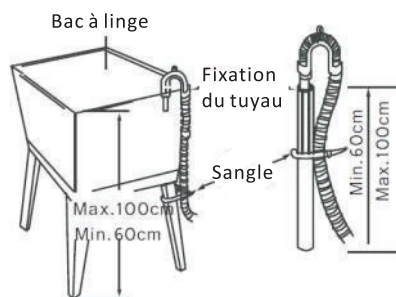
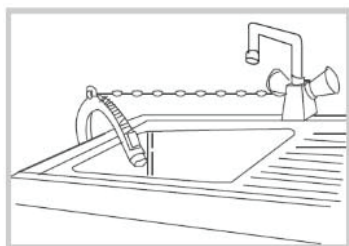















- Lorsque vous installez le tuyau de vidange dans un évier, fixez-le fermement avec une corde.
- Lors de l'installation du tuyau de vidange dans le bac à linge, une fixation appropriée du tuyau de vidange protégera le sol des dommages dus aux fuites d'eau.



## PRÉPARATIONS

Triez votre linge selon les caractéristiques suivantes :

- Type de symbole sur l'étiquette du tissu : Triez le linge en séparant les vêtements en coton, en fibres mélangées, en fibres synthétiques, en soie, en laine et en rayonne.
- Couleur : Séparez les blancs des couleurs. Lavez les vêtements neufs de couleur séparément.
- Dimensions : Veuillez placer des articles de tailles différentes dans la même charge afin d'améliorer la performance de lavage.
- Sensibilité : Lavez les articles délicats séparément. Vérifiez les étiquettes sur les articles que vous lavez ou reportez-vous au tableau ci-dessous.

Symbole graphique	Illustration	Symbole graphique	Illustration
	Lavage à la main		Ne pas laver en machine
	Lavage (y compris lavage en machine et lavage à la main)		Ne pas laver
	Nettoyer à sec		Ne pas nettoyer à sec
	Nettoyer à sec à chaud		Ne pas essorer
	Eau de javel		Ne pas javelliser
	Sécher au sèche-linge		Ne pas sécher dans un sèche-linge
	Fer		Repasser avec un chiffon
	Repasser à la vapeur		Sécher après lavage
	Température moyenne et température max. 150°C		Faire sécher à l'ombre
	Sécher à l'air		

**Videz les poches** (clés, pièces, etc.) et enlevez les objets décoratifs durs (par exemple les broches).

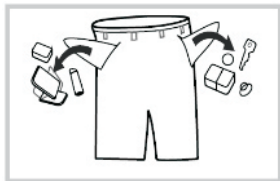

**Fermez les fermetures éclair** et fixez les boutons ou les crochets; les ceintures lâches et les rubans doivent être liés ensemble.



Mettez les vêtements de petite taille tels que les chaussettes et les bas de nylon dans un sac à linge.



Laver un seul article volumineux et lourd comme une serviette de bain, un jean, un blouson rembourré etc. peut déséquilibrer le linge dans le tambour. Par conséquent, il est suggéré d'ajouter un ou deux vêtements à laver avec cet article afin que l'égouttage puisse se faire en douceur.

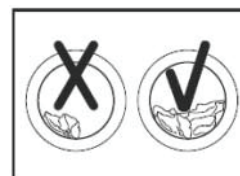

**Les articles pour bébés (vêtements de bébé, serviettes et mouchoirs) doivent être lavés séparément.**

S'ils sont lavés avec les vêtements des adultes, ils peuvent être infectés. La durée de rinçage sera augmentée pour assurer que le rinçage complet et le nettoyage ne laisse aucun résidu de lessive.

**Les articles très salissants (chaussettes blanches, cols et manches, etc.) doivent être lavés à la main avant d'être lavés en machine pour obtenir un meilleur résultat.**

Les vêtements qui peluchent facilement doivent être lavés séparément; sinon les autres articles pourront être couverts de particules de poussière et de peluches. De préférence, les vêtements noirs et les vêtements de coton doivent être lavés séparément.

**Ne lavez pas les matériaux imperméables (costumes de ski, nappes en toile cirée, imperméables, parapluies, couvertures de voiture, sacs de couchage, etc.).**

Il est recommandé de ne pas laver les tissus qui s'imprègnent difficilement d'eau (tels que des coussins et des vêtements imperméables) dans le lave-linge. Autrement, cela provoquera des éclatements d'eau ou des vibrations anormales pouvant causer des dangers pendant le rinçage et la vidange, de sorte que les vêtements pourront être endommagés.

#### **Conseils de choix de lessive**

Le type de lessive que vous devez utiliser est basé sur le type de tissu (coton, synthétique, articles délicats, laine), la couleur, la température de lavage, le degré et le type de salissure. Veuillez utiliser de la lessive à faible production de mousse.

**REMARQUE : N'ajoutez pas plus de lessive que nécessaire. Veuillez suivre les recommandations d'utilisation fournies sur l'emballage de la lessive.**

Suivez les recommandations du fabricant de la lessive selon le poids du linge, le degré de salissure et la dureté de l'eau de votre région. Si vous ne connaissez pas la dureté de votre eau, demandez à votre fournisseur d'eau local.

**REMARQUE : Gardez les lessives et les additifs dans un endroit sûr et sec, hors de la portée des enfants.**

# FONCTIONNEMENT DE LA MACHINE

## Panneau de contrôle

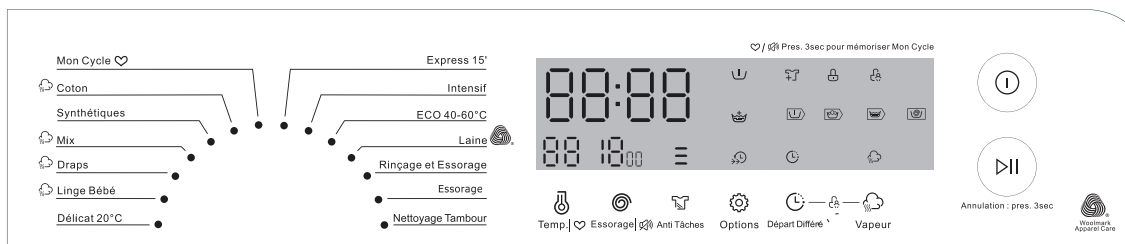

Le cycle Laine de cette machine a été approuvé par The Woolmark Company pour le lavage des articles en laine lavables en machine, à condition que ces articles soient lavés conformément aux instructions figurant sur l'étiquette du vêtement et à celles fournies par le fabricant de cette machine. M-1608.

### Partie gauche : Bouton de sélection du programme

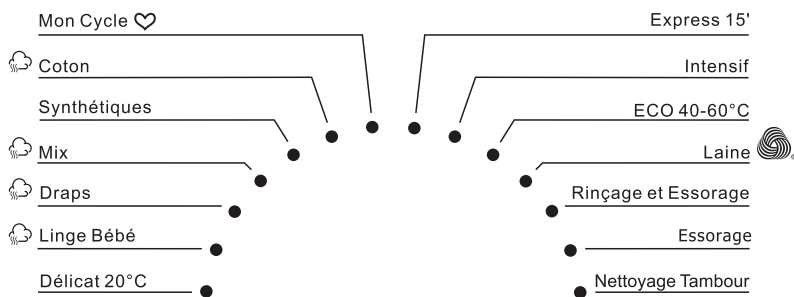

### Partie droite

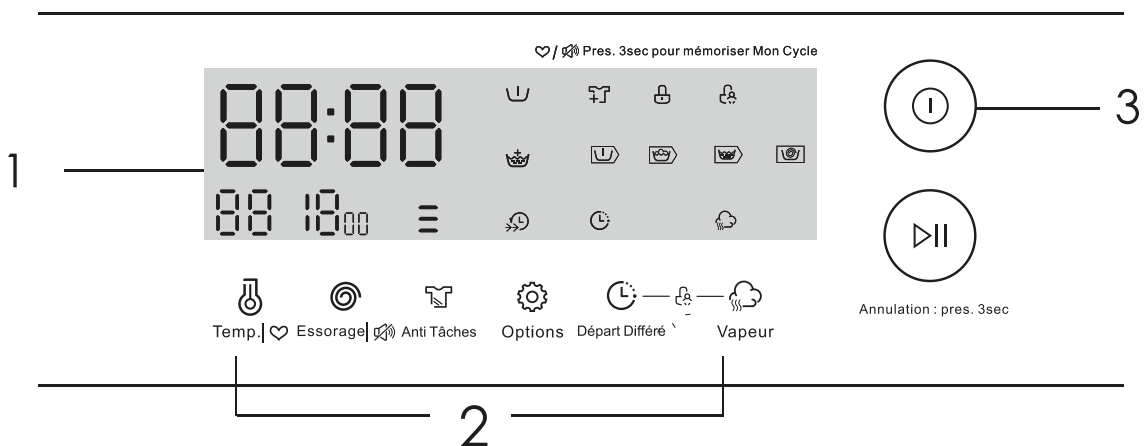

## 1. Affichage

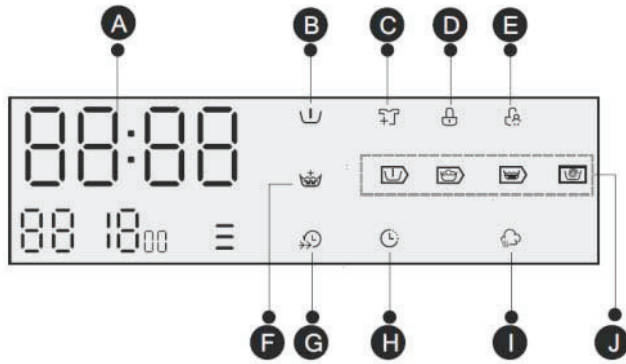

A. Indique la durée du lavage, la durée avant le départ différé, la vitesse, le code d'erreur ou la température.

### Indicateurs lumineux :

- B. Prélavage
- C. Recharge
- D. Verrouillage de la porte
- E. Verrouillage sécurité-enfants
- F. Rinçage supplémentaire
- G. Lavage rapide
- H. Démarrage différé
- I. Soins de spa
- J. Prélavage - Lavage - Rinçage - Essorage

## 2. Boutons de fonctions

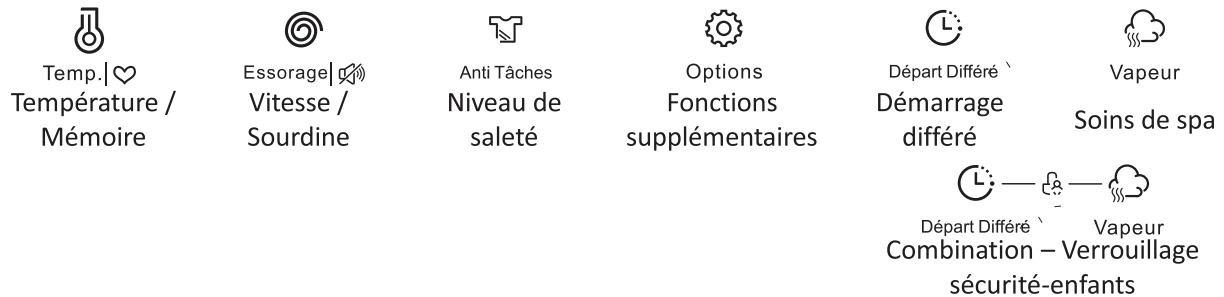

## 3. Bouton marche/arrêt

## 4. Bouton départ / pause / recharge

Annulation: press 3sec

### Premier lavage

Avant de laver les vêtements pour la première fois, vous devez exécuter un cycle complet sans vêtements.

1. Appuyez sur .
2. Versez un peu de lessive dans le compartiment II dans le tiroir à lessive.
3. Activez l'alimentation en eau.

4. Appuyez sur  .

Annulation : pres. 3sec

Compartment I : Lessive pour le pré lavage.  
Compartment II : Lessive pour le cycle de lavage principal  
Compartment  : Additifs, par exemple de l'assouplissant.

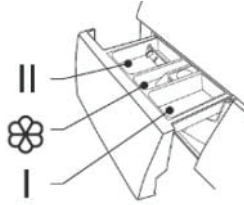

### Verser la lessive dans le lave-linge

1. Ouvrez le tiroir à lessive.
2. Ajoutez de la lessive dans le compartiment II.
3. Ajoutez la quantité désirée d'assouplissant dans le compartiment .
4. Ajoutez la lessive de pré lavage dans le compartiment I si vous le souhaitez.

### REMARQUES :



- Votre consommation de lessive varie en fonction du niveau de saleté de vos vêtements.
- Pour les vêtements légèrement sales, n'effectuez pas de pré lavage et versez une petite quantité de lessive dans le compartiment II du tiroir à lessive.
- Pour savoir quelle quantité de lessive vous devez utiliser pour vos vêtements, reportez-vous aux instructions sur l'emballage des lessives.
- La quantité de lessive à utiliser dépend également de la quantité de linge et de la dureté de l'eau.
- Le détergent doit être utilisé conformément aux instructions du fabricant du détergent.  
Si trop de détergent est utilisé, il peut se former trop de mousse, ce qui diminue le résultat du lavage ou provoque une charge importante sur le moteur.



**ATTENTION :** Les adoucissants concentrés et les additifs doivent être dilués avec un peu d'eau avant d'être versés dans le compartiment, sinon cela pourrait obstruer le siphon et empêcher l'écoulement de l'adoucissant.

### Laver votre linge

1. Ouvrez la porte et chargez les articles à laver dans le tambour.  
NE SURCHARGEZ PAS votre lave-linge ou votre linge ne pourra pas être lavé correctement.
2. Fermez la porte.
3. Versez la lessive et, si nécessaire, l'adoucissant ou la lessive de pré lavage dans les compartiments appropriés.
4. Activez l'alimentation en eau et appuyez sur .
5. Tournez le bouton de sélection du programme pour sélectionner le programme désiré.

6. Appuyez plusieurs fois sur  Temp. | ♥ pour sélectionner la température souhaitée (froide, 20°C, 30°C, 40°C, 60°C, 90°C).

7. Appuyez plusieurs fois sur  Essorage |  pour sélectionner la vitesse d'essorage désirée.

Programme	Vitesse par défaut (tr/min)
 Coton	1400
Synthétiques	1200
Mix	800
 Draps	1000
 Linge Bébé	800
Délicat 20°C	1000

Programme	Vitesse par défaut (tr/min)
Express 15'	800
Intensif	800
ECO 40-60°C	1400
Laine	600
Rinçage et Essorage	1000
Essorage	1000

8. Appuyez sur  et le lave-linge démarrera le cycle.

- Si vous avez programmé un départ différé, le délai s'affichera sur l'écran. Une fois que le délai sera écoulé, l'appareil démarrera le cycle. Référez-vous au paragraphe « Départ différé » ci-dessous.

- Pour mettre le réglage en pause, appuyez à nouveau sur .

9. Lorsque le cycle est terminé, l'écran affichera "End" (Fin).

- Si la fonction de signal est activée, le lave-linge sonnera.

10. Ouvrez la porte et enlevez le linge.





### Départ différé

Vous pouvez utiliser cette fonction pour différer l'heure de démarrage d'un programme.

1. Sélectionnez un programme

2. Appuyez plusieurs fois sur  pour sélectionner l'heure (0-24H).





3. Appuyez sur  pour activer le fonctionnement différé.

Pour annuler cette fonction, appuyez plusieurs fois sur  jusqu'à ce que l'écran affiche « 0H ». Il doit être pressé avant de commencer le programme. Si le programme est déjà lancé, éteignez la machine pour en réinitialiser un nouveau.



### Régler le niveau de saleté de la lessive

Vous pouvez laver votre linge plus en profondeur en réglant le niveau de saleté appropriée sur la machine.

Appuyez plusieurs fois sur  pour sélectionner le niveau de saleté souhaité lors de la sélection du programme  Coton /  Synthétiques /  Draps /  Linge Bébé.

- Lorsque vous appuyez sur le bouton, un indicateur correspondant à la sélection correspondante s'allume au-dessus.

 très sale     normalement sale     légèrement sale



### Fonction d'alerte

Vous pouvez utiliser cette fonction pour activer ou désactiver le son émis lorsque vous appuyez sur les boutons ou lorsque vous tournez le bouton de sélection du programme.



- Appuyez sur  et maintenez ce bouton enfoncé durant environ 3 secondes jusqu'à ce qu'un bip sonore retentisse, indiquant que la fonction d'alerte est activée. Le son est désactivé.

- Pour désactiver cette fonction, appuyez de nouveau sur  et maintenez-le enfoncé durant environ 3 secondes jusqu'à ce qu'un bip sonore retentisse.



### Fonction de mémoire des programmes

1. Tournez le bouton pour sélectionner le programme à mémoriser.



2. Appuyez et maintenez  Temp.  enfoncé durant environ 3 secondes pour mémoriser le programme.
  3. Tournez le bouton en position **【 Mon cycle♥ 】** et le programme mémorisé sera sélectionné.
- Le programme mémorisé par défaut est  Coton .

### Fonctions supplémentaires

Vous pouvez utiliser les boutons de fonctions supplémentaires après avoir sélectionné le programme, la température et la vitesse d'essorage désirés.



#### Prélavage

Appuyez plusieurs fois sur  jusqu'à ce que l'indicateur lumineux du prélavage s'allume. Le lave-linge procédera à un lavage supplémentaire avant le lavage principal. Vous devez mettre de la lessive dans le compartiment I lorsque vous sélectionnez cette fonction.

Disponible pour les programmes :  Coton/Synthétiques / Mix /  Draps /  Linge Bébé

#### Rinçage supplémentaire

Appuyez plusieurs fois sur  jusqu'à ce que l'indicateur du « Rinçage supplémentaire » s'allume sur l'écran. Le lave-linge procédera à un rinçage supplémentaire.





Disponible pour les programmes :  Coton/Synthétiques / Mix /  Draps /  Linge Bébé / Délicat 20°C/Laine / Rinçage et Essorage

#### Lavage rapide

Appuyez de manière répétée sur  jusqu'à ce que l'indicateur lumineux du « Lavage rapide » s'allume sur l'écran. La fonction permettra à l'appareil de réduire le temps de lavage.

Disponible pour les programmes :  Coton/Mix /  Draps /  Linge Bébé

#### Fonction SpaCare



Lorsque vous sélectionnez les programmes  Coton / Mix /  Draps /  Linge Bébé , vous pouvez utiliser cette fonction en appuyant sur  . Vous verrez la vapeur dans le tambour en activant cette fonction.

Cette fonction ne peut pas être utilisée avec le prélavage et le lavage rapide.

#### Fonction de recharge

Lorsque le programme a démarré, le linge peut être rechargé ou sorti si nécessaire.

**ATTENTION !** N'utilisez pas cette fonction lorsque le niveau d'eau dépasse le bord de la cuve intérieure ou que la température est supérieure.



1. Appuyez sur  et maintenez-le enfoncé pendant 3 secondes.
2. Attendez que le tambour arrête de tourner et que l'indicateur de verrouillage de la porte disparaisse de l'écran.
3. Ouvrez la porte pour recharger le linge, puis fermez la porte.
4. Appuyez sur .



## Verrouillage sécurité-enfant

Cette fonction est conçue pour empêcher les enfants d'utiliser le lave-linge.



- Pour activer cette fonction :

Appuyez et maintenez enfoncés simultanément les boutons  et  durant environ 3 secondes jusqu'à ce que l'indicateur  s'allume sur l'affichage.



Le message CL (sécurité enfant) et le temps de lavage clignotent alternativement sur l'écran.

Lorsque le verrouillage sécurité enfants est activé, aucun bouton ne fonctionnera sauf le bouton marche / arrêt . Remarque: Appuyer sur le bouton d'alimentation ne désactivera pas le verrouillage sécurité enfants.







- Pour désactiver cette fonction :

Appuyez simultanément sur  et  durant environ 3 secondes jusqu'à ce que l'indicateur lumineux  s'éteigne.

## Programmes



 Coton	Textiles durables, textiles résistants à la chaleur en coton ou en lin
Synthétiques	Lavez les articles synthétiques, par exemple: chemises, manteaux, mélange de matières. Lors du lavage des textiles à tricoter, la quantité de lessive doit être réduite en raison de sa fabrication lâche de fils et de la formation de bulles.
Mix	Charge mixte composée de textiles en coton et de matières synthétiques
 Draps	Ce programme est spécialement conçu pour le lavage des duvets et couettes.
 Linge Bébé	Pour laver les vêtements de bébé et rendre les vêtements plus propres et améliorer les performances de rinçage afin de protéger la peau de bébé.
Délicat 20°C	20° par défaut, laver à l'eau froide
ECO 40-60°C	Pour augmenter les effets du lavage ; le temps de lavage est augmenté.
Express 15'	Ce programme est adapté pour laver peu de vêtements et très légèrement sales en 15 minutes.
Intensif	Lorsque vous lavez du linge très sale, vous pouvez sélectionner ce programme. En sélectionnant ce programme, le temps de lavage augmente.
Laine	Pour la laine lavable en machine. Programme de lavage particulièrement doux pour éviter le rétrécissement avec des pauses plus longues.
Rinçage et Essorage	Rinçage supplémentaire avec essorage
Essorage	Essorage supplémentaire avec vitesse d'essorage sélectionnable.
Nettoyage Tambour	Spécialement conçu pour nettoyer le tambour et la cuve de cette machine. Il applique une stérilisation à haute température de 90° C pour laver les vêtements plus écologiquement. Quand ce programme est effectué, des vêtements ou d'autres linges ne peuvent pas être ajoutés. Lorsque la quantité appropriée d'un agent nettoyant et ou détartrant spéciale lave-linge est inséré l'effet de nettoyage de la cuve et du tambour sera meilleur.

## Tableau des programmes de lavage

Programme	Charge maximale (kg)	Température par défaut	Durée par défaut	Détergents et additifs			Détergent recommandé	
				Pré-lavage	Lavage principal	Assoup-issant	Poudre	Liquide
								
 Coton	9.0	40°C	3:39	<input type="radio"/>	<input checked="" type="radio"/>	<input type="radio"/>	<input checked="" type="checkbox"/>	<input checked="" type="checkbox"/>
Synthétiques	4.5	40°C	3:18	<input type="radio"/>	<input checked="" type="radio"/>	<input type="radio"/>	<input checked="" type="checkbox"/>	<input checked="" type="checkbox"/>
<b>Mix</b>	9.0	40°C	1:20	<input type="radio"/>	<input checked="" type="radio"/>	<input type="radio"/>	<input checked="" type="checkbox"/>	<input checked="" type="checkbox"/>
 Draps	9.0	40°C	1:48	<input type="radio"/>	<input checked="" type="radio"/>	<input type="radio"/>	<input checked="" type="checkbox"/>	<input checked="" type="checkbox"/>
 Linge Bébé	9.0	60°C	1:42	<input type="radio"/>	<input checked="" type="radio"/>	<input type="radio"/>	<input checked="" type="checkbox"/>	<input checked="" type="checkbox"/>
Délicat 20°C	9.0	20°C	1:01	—	<input checked="" type="radio"/>	<input type="radio"/>	<input checked="" type="checkbox"/>	<input checked="" type="checkbox"/>
Express 15'	2.0	Froid	0:15	—	<input checked="" type="radio"/>	<input type="radio"/>	<input checked="" type="checkbox"/>	<input checked="" type="checkbox"/>
Intensif	9.0	40°C	3:48	—	<input checked="" type="radio"/>	<input type="radio"/>	<input checked="" type="checkbox"/>	<input checked="" type="checkbox"/>
ECO 40-60°C	9.0	—	3:41	—	<input checked="" type="radio"/>	<input type="radio"/>	<input checked="" type="checkbox"/>	<input checked="" type="checkbox"/>
Laine	2.0	40°C	1:07	—	<input checked="" type="radio"/>	<input type="radio"/>	<input checked="" type="checkbox"/>	<input checked="" type="checkbox"/>
Rinçage et Essorage	9.0	—	0:20	—	—	<input type="radio"/>	—	—
Essorage	9.0	—	0:12	—	—	—	—	—
Nettoyage Tambour	—	90°C	1:18	—	—	—	—	—

● Dosage requis    ○ Dosage en option

### Modifier un programme, la température et la vitesse d'essorage pendant le fonctionnement

- Appuyez sur  pour éteindre la machine et appuyez de nouveau sur  pour la remettre en marche.
- Tournez le bouton de sélection du programme pour sélectionner un nouveau programme.
  - Au cas où l'eau s'écoulerait de l'appareil, veuillez patienter quelques instants jusqu'à ce que l'appareil ait fini de s'égoutter avant de tourner le bouton de sélection de programme.

3. Appuyez plusieurs fois sur  pour sélectionner la température requise.

4. Appuyez plusieurs fois sur  pour sélectionner la vitesse d'essorage désirée.

5. Appuyez sur  pour démarrer le lavage.

Annulation : pres. 3sec

### Fonction de mémoire hors tension

En cas de brusque coupure de courant ou en cas de nécessité de couper l'alimentation pendant un cycle de programme, les réglages en cours seront sauvegardés et la procédure prééglée reprendra lorsque le courant sera rétabli.

## NETTOYAGE ET ENTRETIEN

### AVERTISSEMENT !

Avant de commencer tout entretien, veuillez débrancher la machine et fermer le robinet.

#### Nettoyage de la carrosserie

Un bon entretien de l'appareil peut prolonger sa durée de vie. La surface peut être nettoyée avec des détergents neutres non abrasifs dilués lorsque nécessaire. En cas de débordement d'eau, utilisez le chiffon humide pour l'essuyer immédiatement. Aucun objet pointu n'est autorisé.

**REMARQUE :** L'acide formique et ses solvants dilués ou leurs équivalents sont interdits, tels que l'alcool, solvants ou produits chimiques, etc.

#### Nettoyage du tambour

La rouille laissée à l'intérieur du tambour par les articles métalliques doit être nettoyée immédiatement avec des détergents sans chlore. N'utilisez jamais de laine d'acier.

**REMARQUE :** Ne mettez pas de linge dans la machine à laver pendant le nettoyage du tambour.

#### Nettoyage du joint de porte et du verre

Essuyez le verre et le joint après chaque lavage pour enlever les peluches et les taches. Si des peluches s'accumulent, cela peut causer des fuites. Retirez toutes les pièces de monnaie, boutons et autres objets du joint après chaque lavage.

#### Détartre l'appareil

Le détartrage de votre appareil dépend de la dureté de l'eau et du détergent utilisé. Il est recommandé d'utiliser tous les 3 mois le détartrant pour lave-linge spécialement développé à cet effet. Veuillez suivre les instructions du fabricant pour le détartrant.

#### Nettoyage du filtre d'arrivée

**REMARQUE :** Le filtre d'entrée doit être nettoyé s'il y a moins d'eau.

Laver le filtre du robinet

1. Fermez le robinet.
2. Retirez le tuyau d'arrivée d'eau du robinet.
3. Nettoyez le filtre.
4. Reconnectez le tuyau d'arrivée d'eau.

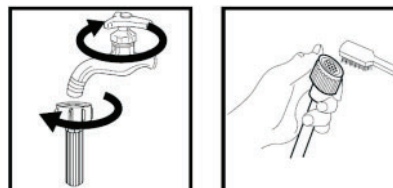

Laver le filtre de la machine

1. Vissez une extrémité du tuyau d'arrivée d'eau à l'arrière de la machine.
2. Retirez le filtre avec une pince à long bec et réinstallez-le après le lavage.
3. Utilisez la brosse pour nettoyer le filtre.
4. Reconnectez le tuyau d'arrivée d'eau.

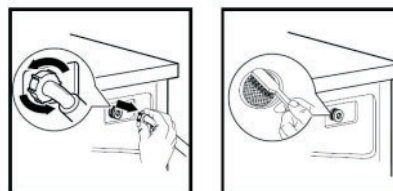

#### Nettoyage du tiroir à lessive

1. Appuyez sur l'emplacement de la flèche sur le couvercle de l'assouplissant à l'intérieur du tiroir à lessive.
2. Soulevez le loquet et retirez le couvercle de l'assouplissant et nettoyez toutes les rainures avec de l'eau.
3. Remettez le couvercle de l'assouplissant en place et poussez le tiroir en place.

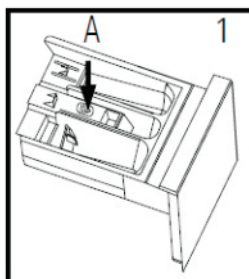

Tirez le tiroir distributeur en appuyant sur A.

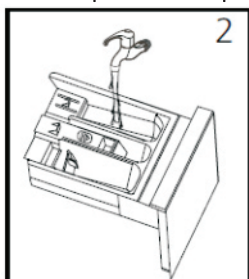

Nettoyez le tiroir distributeur en le passant sous l'eau courante.

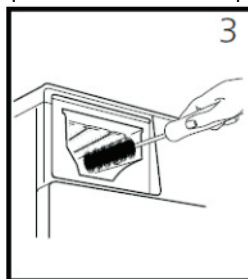

Nettoyez l'intérieur du tiroir distributeur avec une vieille brosse.

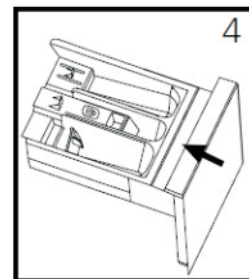

Remettez le tiroir distributeur en place.

**REMARQUE :** N'utilisez pas d'alcool, de solvant ni de produit chimique pour nettoyer la machine.

### Nettoyage du filtre de la pompe de vidange

#### AVERTISSEMENT !

- Attention à l'eau chaude !
- Laisser la solution détergente refroidir.
- Débranchez la machine pour éviter les chocs électriques avant le lavage.
- Le filtre de la pompe de vidange peut filtrer les fils et les petites matières étrangères du lavage.
- Nettoyez le filtre périodiquement pour assurer le fonctionnement normal de la machine à laver.

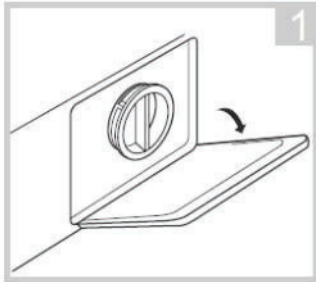

Ouvrez le couvercle du filtre.

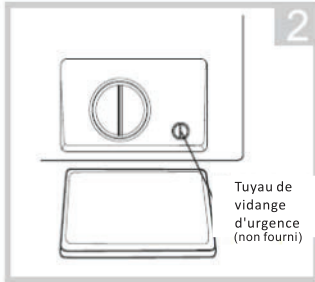

Faites-le pivoter sur 90°, sortez le tuyau de vidange d'urgence et retirez le capuchon du tuyau.



Une fois l'écoulement de l'eau épuisé, remplacez le tuyau de vidange.

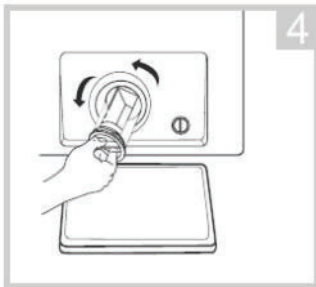

Retirez le filtre en le tournant dans le sens contraire des aiguilles d'une montre.

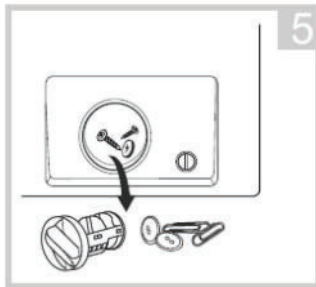

Retirez les diverses matières.

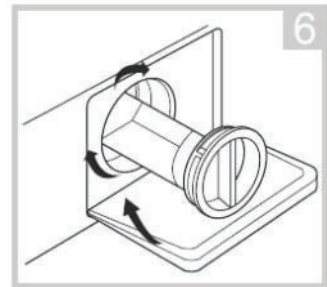

Réinstallez le filtre et fermez le couvercle du filtre.

## GUIDE DE DÉPANNAGE

Problèmes	Causes possibles	Solutions possibles
<b>La machine ne démarre pas.</b>	La porte est mal fermée.	Fermez-la correctement.
	Connexion incorrecte à l'alimentation en eau.	Vérifiez la connexion à l'alimentation en eau.
	Coupure de courant	Vérifiez l'alimentation électrique.
	Le lave-linge n'a pas été mis en marche.	Mettez la machine en marche.
<b>La porte ne s'ouvre pas.</b>	Le système de protection de la machine est activé.	Débranchez le lave-linge de la prise murale.
<b>Il reste de la lessive dans le tiroir à lessive après la fin du programme.</b>	La lessive utilisée n'est pas une lessive à faible production de mousse.	Vérifiez si la lessive est appropriée.
	Quantité excessive de lessive	Réduisez la quantité de lessive dans le tiroir à lessive.
<b>Le lave-linge vibre ou est trop bruyant.</b>	Tous les boulons de transport n'ont pas été enlevés.	Retirez tous les boulons de transport.
	Le lave-linge est situé sur une surface irrégulière ou non plane.	Assurez-vous que le lave-linge est installé sur une surface égale et plate.
	La charge de linge dans la machine est supérieure à la capacité maximale.	Réduisez la quantité de linge dans le tambour.
<b>Le lave-linge ne vidange pas et/ou n'essore pas.</b>	Le tuyau de vidange est bloqué.	Débloquez le tuyau de vidange.
	Le filtre est obstrué.	Enlevez les obstructions du filtre.
	Le tuyau de vidange est placé à une hauteur supérieure à 100 cm au-dessus du sol.	Assurez-vous que l'extrémité du tuyau de vidange est placée à une hauteur inférieure à 100 cm au-dessus du sol.
	Le linge n'est pas équilibré	Ajoutez des vêtements ou faites fonctionner de nouveau le programme d'essorage.
<b>Le résultat de lavage n'est pas satisfaisant</b>	Votre linge est trop sale pour le programme que vous avez sélectionné.	Sélectionnez un programme adapté.
	La quantité de lessive utilisée n'est pas appropriée.	Utilisez plus ou moins de lessive, selon les instructions du fabricant.
	La charge de linge maximale a été dépassée.	Ne dépassez pas la limite de capacité maximale de la machine.

### Codes d'erreur

Affichage	Cause	Solution
E10	Problème d'injection d'eau pendant le lavage	Vérifiez si la pression de l'eau est insuffisante. Redressez le tuyau d'eau. Vérifiez si le filtre de la vanne d'admission est bouché.
E12	Débordement d'eau	Redémarrez la machine

E21	Temps de vidange excessif	Vérifiez si le tuyau de vidange est bloqué.
E30	La porte n'est pas correctement fermée.	Redémarrez après la fermeture de la porte. Vérifiez si des vêtements ne sont pas coincés.

Si l'erreur persiste, veuillez contacter le service après-vente.

### **DONNÉES TECHNIQUES**

Max. Courant	10A
Grade de étanche	IPX4
<b>Puissance de consommation</b>	2000 W
<b>Tension/fréquence nominale</b>	220-240V~ 50Hz
<b>Pression d'eau</b>	0.05-1 MPa

Veuillez choisir le type de lessive approprié pour les différentes températures de lavage afin d'obtenir la meilleure performance de lavage avec moins d'eau et de consommation d'énergie.

**FICHE D'INFORMATION SUR LE PRODUIT**

Pour accéder aux informations sur le modèle stockées dans la base de données des produits :

Cliquer sur le lien

<https://eprel.ec.europa.eu/screen/product/washingmachines2019/301368>

<h2 style="margin: 0;">Fiche d'information sur le produit</h2>					
<b>RÈGLEMENT DÉLÉGUÉ (UE) 2019/2014 DE LA COMMISSION relatif à l'étiquetage énergétique des lave-linge ménagers et des lave-linge séchants ménagers</b>					
<b>Nom du fournisseur ou marque commerciale :</b> Etablissements Darty & fils ©   THOMSON					
<b>Adresse du fournisseur :</b> 9 Rue des Bateaux-Lavois, 94200 Ivry-sur-Seine, France					
<b>Référence du modèle :</b> TW1490					
<b>Paramètres généraux du produit:</b>					
Paramètre	Valeur		Paramètre	Valeur	
Capacité nominale <sup>(a)</sup> (kg)	9		Dimensions en cm	Hauteur	85
				Largeur	60
				Profondeur	63
Indice d'efficacité énergétique <sup>(a)</sup> (IEEw)	59,9		Classe d'efficacité énergétique <sup>(a)</sup>	B	
Indice d'efficacité de lavage <sup>(a)</sup>	1,031		Efficacité de rinçage (g/kg) <sup>(a)</sup>	5,0	
Consommation d'énergie en kWh par cycle, sur la base du programme "eco 40-60" sur une combinaison de charges pleines et partielles. La consommation réelle d'énergie dépend des conditions d'utilisation de l'appareil.	0,57		Consommation d'eau égale en litres par cycle, sur la base du programme "eco 40-60" sur une combinaison de charges pleines et partielles. La consommation d'eau réelle dépend des conditions d'utilisation de l'appareil et de la dureté de l'eau.	49	
Température maximale à l'intérieur du textile traité <sup>(a)</sup> (°C)	Capacité nominale	38	Taux d'humidité résiduelle pondéré <sup>(a)</sup> (%)	53,9	
	Moitié	37			
	Quart	22			
Vitesse d'essorage <sup>(a)</sup> (tours/min)	Capacité nominale	1400	Classes d'efficacité d'essorage <sup>(a)</sup>	B	
	Moitié	1400			
	Quart	1400			
Durée du programme <sup>(a)</sup> (h:min)	Capacité nominale	3:48	Type	à pose libre	
	Moitié	2:54			
	Quart	2:54			
Émissions de bruit acoustique dans l'air ors de la phase d'essorage <sup>(a)</sup> [dB(A) re 1 pW]	76		Classe d'émissions de bruit acoustique dans l'air <sup>(a)</sup> ((phase d'essorage)	B	
Mode arrêt (W) (le cas échéant)	0,50		Mode veille (W) (le cas échéant)	s.o.	
Démarrage différé (W) (le cas échéant)	4,00		Mode veille avec maintien de la connexion au réseau (W) (le cas échéant)	s.o.	
<b>Durée minimale de la garantie offerte par le fournisseur: 24 mois</b>					
<b>Ce produit a été conçu pour libérer des ions argent au cours du cycle de lavage</b>			<b>NON</b>		
<b>Informations complémentaires:</b>					
Lien internet vers le site web du fournisseur où se trouvent les informations visées à l'annexe II, point 9, du règlement (UE) 2019/2023 de la Commission: <a href="http://www.darty.com">www.darty.com</a> / <a href="http://www.vandenborre.be">www.vandenborre.be</a>					

<sup>(a)</sup> Pour le programme "eco 40-60".

**Des valeurs pour des programmes:**

<b>Programme «eco 40-60» à la capacité nominale</b>	
(a) capacité nominale en kg:	9,0 kg
(b) durée des programmes, exprimée en heures et minutes:	3:48
(c) consommation d'énergie, exprimée en kWh/cycle:	0,935 kWh/cycle
(d) consommation d'eau, exprimée en litres/cycle:	62,0 L/cycle
(e) température maximale atteinte pendant au moins 5 minutes à l'intérieur du linge en cours de traitement dans le cadre du cycle de lavage, exprimée en degrés centigrades:	34°C
(f) taux d'humidité résiduel après le cycle de lavage, exprimée en pourcentage de teneur en eau, et vitesse d'essorage à laquelle ce taux a été atteint:	53% 1400 t/m

<b>Programme «eco 40-60» à la moitié de la capacité nominale</b>	
(a) capacité nominale en kg:	4,5kg
(b) durée des programmes, exprimée en heures et minutes:	2:54
(c) consommation d'énergie, exprimée en kWh/cycle:	0,630 kWh/cycle
(d) consommation d'eau, exprimée en litres/cycle:	48,0 L/cycle
(e) température maximale atteinte pendant au moins 5 minutes à l'intérieur du linge en cours de traitement dans le cadre du cycle de lavage, exprimée en degrés centigrades:	34°C
(f) taux d'humidité résiduel après le cycle de lavage, exprimée en pourcentage de teneur en eau, et vitesse d'essorage à laquelle ce taux a été atteint:	53% 1400 t/m

<b>Programme «eco 40-60» au quart de la capacité nominale;</b>	
(a) capacité nominale en kg:	2,25kg
(b) durée des programmes, exprimée en heures et minutes:	2:54
(c) consommation d'énergie, exprimée en kWh/cycle:	0,220 kWh/cycle
(d) consommation d'eau, exprimée en litres/cycle:	39,0 L/cycle
(e) température maximale atteinte pendant au moins 5 minutes à l'intérieur du linge en cours de traitement dans le cadre du cycle de lavage, exprimée en degrés centigrades:	21°C
(f) taux d'humidité résiduel après le cycle de lavage, exprimée en pourcentage de teneur en eau, et vitesse d'essorage à laquelle ce taux a été atteint:	53% 1400 t/m

<b>Programme «20 °C» à la capacité nominale de ce programme</b>	
(a) capacité nominale en kg:	9,0kg
(b) durée des programmes, exprimée en heures et minutes:	1:01
(c) consommation d'énergie, exprimée en kWh/cycle:	N/A
(d) consommation d'eau, exprimée en litres/cycle:	N/A
(e) température maximale atteinte pendant au moins 5 minutes à l'intérieur du linge en cours de traitement dans le cadre du cycle de lavage, exprimée en degrés centigrades:	N/A
(f) taux d'humidité résiduel après le cycle de lavage, exprimée en pourcentage de teneur en eau, et vitesse d'essorage à laquelle ce taux a été atteint:	N/A

Un programme coton à une température nominale supérieure ou égale à 60 °C (le cas échéant) à la capacité nominale de ce programme  Coton	
(a) capacité nominale en kg:	9,0kg
(b) durée des programmes, exprimée en heures et minutes:	3:44
(c) consommation d'énergie, exprimée en kWh/cycle:	N/A
(d) consommation d'eau, exprimée en litres/cycle:	N/A
(e) température maximale atteinte pendant au moins 5 minutes à l'intérieur du linge en cours de traitement dans le cadre du cycle de lavage, exprimée en degrés centigrades:	N/A
(f) taux d'humidité résiduel après le cycle de lavage, exprimée en pourcentage de teneur en eau, et vitesse d'essorage à laquelle ce taux a été atteint:	N/A% 1400t/m

Un programme pour les textiles autres que le coton ou pour un mélange de textiles (le cas échéant) à la capacité nominale de ce programme  Synthétiques	
(a) capacité nominale en kg:	9,0kg
(b) durée des programmes, exprimée en heures et minutes:	3:18
(c) consommation d'énergie, exprimée en kWh/cycle:	N/A
(d) consommation d'eau, exprimée en litres/cycle:	N/A
(e) température maximale atteinte pendant au moins 5 minutes à l'intérieur du linge en cours de traitement dans le cadre du cycle de lavage, exprimée en degrés centigrades:	N/A
(f) taux d'humidité résiduel après le cycle de lavage, exprimée en pourcentage de teneur en eau, et vitesse d'essorage à laquelle ce taux a été atteint:	N/A

Un programme pour le lavage rapide du linge peu sale (le cas échéant) à la capacité nominale de ce programme  Express 15'	
(a) capacité nominale en kg:	2
(b) durée des programmes, exprimée en heures et minutes:	0:15
(c) consommation d'énergie, exprimée en kWh/cycle:	N/A
(d) consommation d'eau, exprimée en litres/cycle:	N/A
(e) température maximale atteinte pendant au moins 5 minutes à l'intérieur du linge en cours de traitement dans le cadre du cycle de lavage, exprimée en degrés centigrades:	N/A
(f) taux d'humidité résiduel après le cycle de lavage, exprimée en pourcentage de teneur en eau, et vitesse d'essorage à laquelle ce taux a été atteint:	N/A

un programme pour le linge très sale (le cas échéant) à la capacité nominale de ce programme  Intensif	
(a) capacité nominale en kg:	9,0kg
(b) durée des programmes, exprimée en heures et minutes:	3:48
(c) consommation d'énergie, exprimée en kWh/cycle:	N/A
(d) consommation d'eau, exprimée en litres/cycle:	N/A
(e) température maximale atteinte pendant au moins 5 minutes à l'intérieur du linge en cours de traitement dans le cadre du cycle de lavage, exprimée en degrés centigrades:	N/A
(f) taux d'humidité résiduel après le cycle de lavage, exprimée en pourcentage de teneur en eau, et vitesse d'essorage à laquelle ce taux a été atteint:	N/A

**REMARQUE :**

- Le programme «eco 40-60» convient au lavage du linge de coton normalement sale déclaré lavable à 40 °C ou 60 °C, au cours du même cycle.

- Ce programme est utilisé pour évaluer la conformité à la législation de l'Union en matière d'écoconception.
- Les programmes les plus efficaces au regard de la consommation d'énergie et d'eau sont généralement ceux qui fonctionnent à basse température pendant une durée plus longue.
- Charger le lave-linge ménager au maximum de la capacité mentionnée par le fabricant pour chaque programme contribue à économiser de l'énergie et de l'eau.
- Le bruit et le taux d'humidité résiduelle sont influencés par la vitesse d'essorage: plus la vitesse d'essorage est élevée lors de la phase d'essorage, plus le bruit est élevé et plus le taux d'humidité résiduelle est faible.
- Les valeurs données pour les programmes autres que le programme «eco 40-60» et le cycle «lavage» sont purement indicatives.



## SERVICE DE RÉPARATION ET PIÈCES DE RECHANGE

**Ne démontez pas et ne réparez pas l'appareil vous-même. Ne pas respecter cette consigne peut entraîner un choc électrique ou des blessures.**

Pour demander une réparation professionnelle et commander des pièces de rechange, veuillez vous adresser au service après-vente FNAC DARTY.







Les pièces de rechange pour vos appareils seront livrées sous 15 jours ouvrés après réception de la commande.

### **Veillez noter !**

Tous les appareils ont une garantie de 2 ans.

La garantie ne couvre pas les dommages causés par une mauvaise installation, une modification non autorisée, une auto-réparation ou une réparation non professionnelle.

Contactez-nous :

 <p><a href="http://www.darty.com">www.darty.com</a></p> <p> <b>0978 970 970</b> 24 heures / 24 7 jours / 7</p> <p> 9 Rue des Bateaux-Lavois, 94200 Ivry-sur-Seine, France</p>	 <p><a href="http://www.vandenborre.be">www.vandenborre.be</a></p> <p> <b>02 334 00 00</b> 8h – 18h Lundi à Samedi</p> <p> Slesbroekstraat 101 1600 Sint-Pieters-Leeuw Belgium</p>
---	---

## MISE AU REBUT



En tant que distributeur responsable, nous accordons une grande importance à la protection de l'environnement.

Nous vous encourageons à respecter les procédures correctes de mise au rebut de votre appareil, des piles et des éléments d'emballage. Cela aidera à préserver les ressources naturelles et à garantir qu'il soit recyclé d'une manière respectueuse de la santé et de l'environnement.

Vous devez jeter ce produit et son emballage selon les lois et les règles locales. Puisque ce produit contient des composants électroniques et parfois des piles, le produit et ses accessoires doivent être jetés séparément des déchets domestiques lorsque le produit est en fin de vie.

Pour plus de renseignements sur les procédures de mise au rebut et de recyclage, contactez les autorités de votre commune.

Apportez l'appareil à un point de collecte local pour qu'il soit recyclé. Certains centres acceptent les produits gratuitement.

En raison des mises au point et améliorations constamment apportées à nos produits, de petites incohérences peuvent apparaître dans ces instructions. Veuillez nous excuser pour la gêne occasionnée.

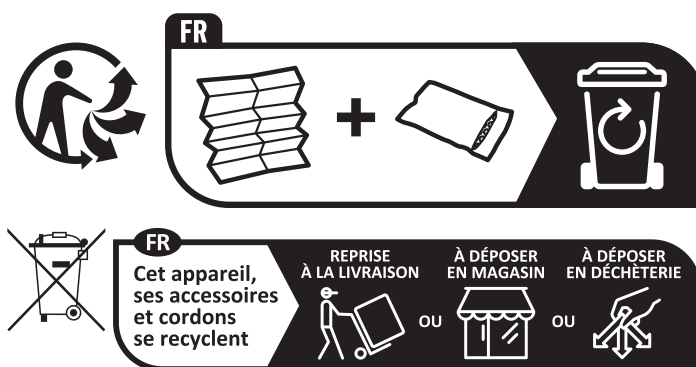

Points de collecte sur [www.quefairedemesdechets.fr](http://www.quefairedemesdechets.fr)  
Privilégiez la réparation ou le don de votre appareil !

## CONTENTS

IMPORTANT SAFETY INSTRUCTIONS .....	28
OVERVIEW.....	31
INSTALLATION .....	31
Removing the transportation bolts .....	31
Positioning .....	31
Selecting the location .....	32
Levelling .....	32
Water inlet .....	32
Electrical connection .....	32
Water drainage.....	33
PREPARATION.....	33
OPERATING THE APPLIANCE.....	35
Control Panel.....	35
Washing for the First Time .....	37
Washing Your Laundry.....	38
Delay Function .....	38
Setting Soil Level of Laundry .....	39
Signal Function .....	39
Program Memory Function .....	39
Additional Functions .....	39
SpaCare Function .....	40
Reload Function .....	40
Child Lock Function .....	40
Programs.....	41
Washing Program Table.....	41
Changing the Program, Temperature and Spin Speed during Operation .....	42
Power-Off Memory Function .....	42
CLEANING AND MAINTENANCE .....	42
TROUBLESHOOTING.....	44
TECHNICAL DATA SHEET .....	45
PRODUCT INFORMATION SHEET .....	47
REPAIR AND SPARE PARTS SERVICE.....	49
DISPOSAL .....	49

Thomson and the Thomson logo are trademarks of Technicolor (S.A.) or its affiliates and are used under license by Ets Darty et Fils (S.A.).

## **IMPORTANT SAFETY INSTRUCTIONS**

**PLEASE READ THE FOLLOWING SAFETY WARNINGS AND THE INSTRUCTIONS CAREFULLY BEFORE USING THE APPLIANCE AND KEEP FOR FUTURE REFERENCE.**

### **Warnings**

- **This appliance is intended to be used in household and similar applications such as:**
  - **staff kitchen areas in shops, offices and other working environments;**
  - **farm houses;**
  - **by clients in hotels, motels and other residential type environments;**
  - **bed and breakfast type environments;**
  - **areas for communal use in blocks of flats or in launderettes.**
- **If the supply cord is damaged, it must be replaced by the manufacturer, its service agent or similarly qualified persons in order to avoid a hazard.**
- **This appliance can be used by children aged from 8 years and above and persons with reduced physical, sensory or mental capabilities or lack of experience and knowledge if they have been given supervision or instruction concerning use of the appliance in a safe way and understand the hazards involved. Children shall not play with the appliance. Cleaning and user maintenance shall not be made by children without supervision.**
- **The new hose-sets supplied with the appliance are to be used; old hose-sets should not be reused.**
- **CAUTION: Do not connect to the hot water supply.**

- **The maximum mass of dry textile material that to be used in this appliance is 9kg.**
- **Children of less than 3 years should be kept away unless continuously supervised.**
- **The water pressure must not be less than 0.05MPa and not greater than 1 MPa.**
- **Regarding the instructions for the method of cleaning, refer to the section “Cleaning and Maintenance” in pages 39&40.**
- **The openings must not be obstructed by a carpet.**

### **Safety Precautions**

- **The appliance is for indoor use only.**
- **Keep the packing materials of the appliance away from children to avoid hazards.**
- **Do not plug the appliance to the power supply with wet hands.**
- **Never touch the appliance with wet hands or feet.**
- **In the event of any failure, first unplug the appliance and close the water tap. Do not attempt to repair by yourself. Please contact your authorised service agent.**
- **Do not exceed the maximum loading capacity.**
- **The glass door becomes very hot during the washing cycle. Keep children and pets away from the appliance whilst it is in operation.**

- **Never force the door to open when the appliance is running.**
- **Do not leave children unattended near the appliance since they might lock themselves up into it.**
- **Always unplug the appliance and turn off the water supply after use.**
- **Animals and children may climb into the machine. Check the machine before every operation.**
- **The plug must be remained easily accessible after installation of the appliance.**
- **Do not wash articles that have been cleaned in, washed in, soaked in, or dabbed with combustible or explosive substances (such as wax, oil, paint, gasoline, degreasers, dry-cleaning solvents, kerosene, etc.). This may result in fire or explosion.**
- **The appliance shall not be installed in bath room or very wet rooms as well in the rooms with explosive or caustic gases.**

## OVERVIEW

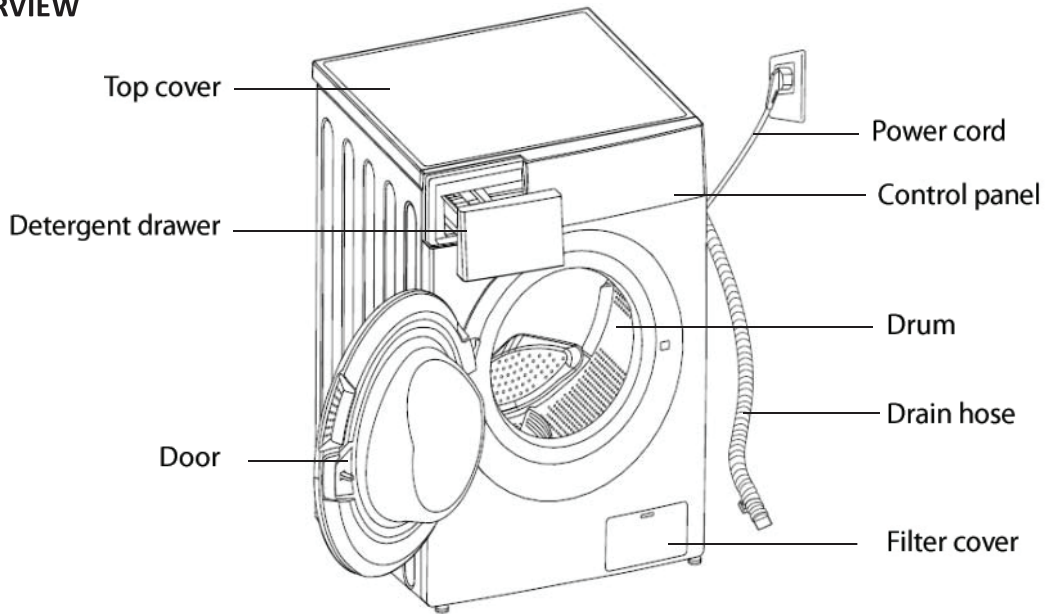

## Accessories



Transport hole plugs



Water inlet pipe

## INSTALLATION

### Removing the transportation bolts

The appliance is fitted with transit bolts to prevent internal damage during transport.

Packing and all transit bolts must be removed before using the appliance.

1. Unscrew the 4 bolts using a spanner.
2. Fill the holes left by the bolts with blanking plugs.
3. Keep the bolts in a safe place for later use.

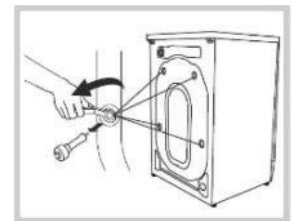

### Positioning

Install the appliance on a flat hard floor.

Make sure that there is sufficient space for air circulation around the appliance.

Allow at least 2 cm of clearance at each side of the appliance.

Do not install the appliance on a carpeted floor.

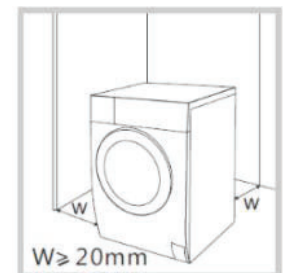

## Selecting the location

Before installing the washer dryer, the location characterised as follows shall be selected:

- Rigid, dry, and level surface
- Avoid direct sunlight
- Sufficient ventilation
- Room temperature is above 0°C
- Keep far away from heat resources.

## Levelling

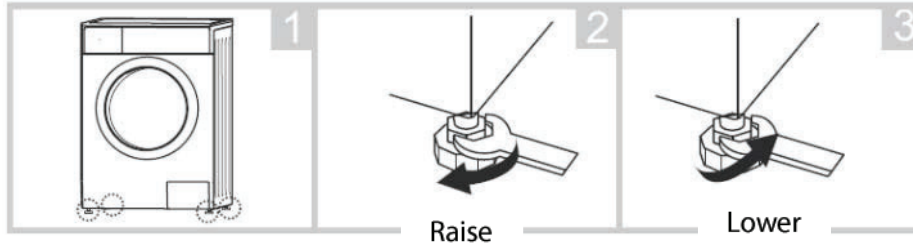

When installing the appliance into the cabinet, if possible, place the hoses in either of the two recesses on the back of the appliance. This will help to prevent the hoses from becoming kinked or trapped.

Level the appliance by raising or lowering the feet.

Loosen the lock nut using a spanner and turn the foot by hand until it contacts the floor.

Hold the foot with one hand and fasten the nut against the cabinet with a spanner.

Never put cartons, wooden blocks or similar materials under the machine to balance the irregularities on the level of the ground.

Accurate levelling prevents vibration, noise and displacement of the appliance during operation.

## Water inlet



**The appliance must be connected to a cold water supply.**

Make sure that there is no kink on the hose and that it is not crushed.

1. Screw one end of the inlet hose on the back of the appliance.
2. Connect the other end of the inlet hose to a  $\frac{3}{4}$ " threaded tap.

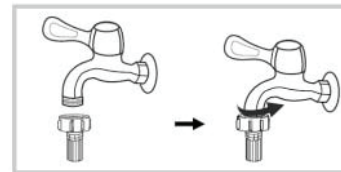
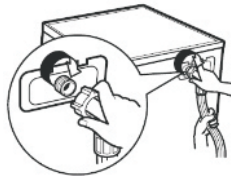

## Electrical connection

Your washing machine works with 220-240V and 50Hz.

Electrical connections must be carried out by a qualified technician in compliance with the current safety regulations.

Your washing machine must be properly earthed. We will not be held responsible for any damage that may occur as a result of usage without correct earth connection.

Do not use extension leads or multi-sockets.

### Water drainage

To install the drain hose, please use one of the following methods.

Make sure that the water drain hose does not bend, buckle, is not crushed or extended.

- Push the hose firmly into a drainage standpipe.

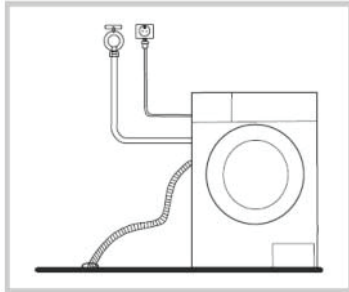

- Connect the drain hose onto a sink outlet spigot securely.

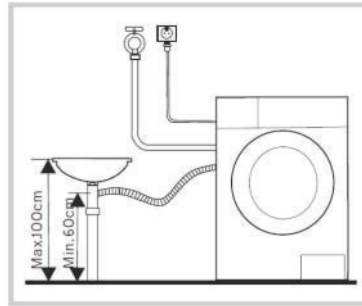

#### NOTE:

The water drain hose should be mounted at a height of minimum 60 cm, maximum 100 cm from the ground.

- When installing the drain hose to a sink, secure it tightly with a string.

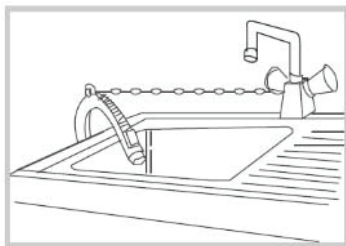

- When installing the drain hose to the laundry tub, proper securing of the drain hose will protect the floor from damage due to water leakage.

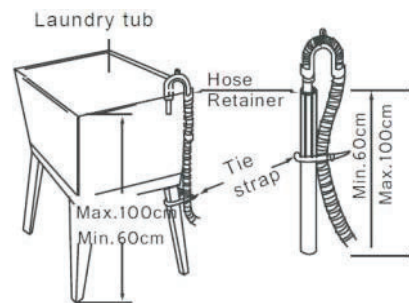

### PREPARATION

**Sort your laundry** according to the following characteristics:

- Type of fabric care label symbol: Sort laundry into cottons, mixed fibres, synthetics, silks, wools and rayon.
- Colour: Separate whites and colours. Wash new, coloured items separately.
- Size: Placing articles of different sizes in the same load will improve the washing performance.
- Sensitivity: Wash delicate items separately. Check the labels on the items you are washing or refer to the fabric care chart below.

Graphic Symbol	Illustration	Graphic Symbol	Illustration
	Hand Wash		No Machine Wash
	Washing (including Machine Wash and Hand Wash)		Do not Wash
	Dry Clean		No Dry Clean
	Warmly Dry Clean		No Wring
	Bleach		No Bleach
	Tumble dry		Do not Tumble Dry
	Iron		Do not Iron
	Steam Iron		Iron with Cloth
	Medium Temperature and Max. Temperature 150 C		Dry after Wash
	Line Dry		Line Dry in Shade

**Empty pockets** (key, coins, etc.) and remove the harder decorative objects (e.g. brooches).

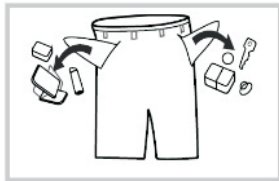

**Securing fasteners** – Close zippers and fasten buttons or hooks; loose belts or ribbons should be tied together.

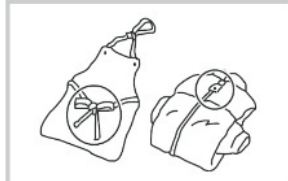

Put small size clothes such as socks and nylon stockings in a laundry bag.



Washing a single big and heavy item such as bath towel, jeans, wadded jacket etc. may unbalance the laundry in the drum. Therefore it is suggested to add one or two more clothes to be washed together so that draining can be done smoothly.

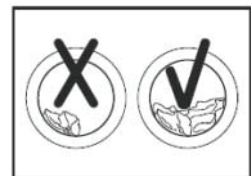

**Baby articles (baby clothes, towels and napkins) shall be washed separately.**

If they are washed together with the adults' clothes, they may be infected. Rinsing times shall be increased to ensure the thorough rinsing and cleaning with no detergent residues left.

**It is suggested that the items that are easily stained such as white socks, collars and sleeves etc. shall be hand washed before being put into washing machine to achieve more ideal washing effects.**

The clothes which easily get fuzzed shall be washed separately; otherwise the other articles can be stained with dust and lint particles. Preferably, black clothes and cotton clothes shall be washed separately.

**Do not wash waterproof materials (ski suits, outside napkin pads, raincoats, umbrella, car covers, sleeping bags, etc.).**

It is recommended not to wash fabrics that cannot get soaked easily (such as waterproof cushions and clothes) in the washing machine. Otherwise there will be water bursting out or abnormal vibration to cause danger during rinsing and draining so that the clothes may be damaged.

### Detergent tips

The type of detergent you should use is based on the type of fabric (cotton, synthetic, delicate items, wool), colour, washing temperature, degree and type of soiling. Please use “low suds” laundry detergent.

**NOTE: Do not add more detergent than needed. Please follow the usage recommendation on the detergent package.**

Follow the detergent manufacturer's recommendations based upon the weight of the laundry, the degree of soiling, and the hardness of the water in your area. If you do not know how hard your water is, ask your water authority.

**NOTE: Keep detergents and additives in a safe, dry place out of the reach of children.**

## OPERATING THE APPLIANCE

### Control Panel

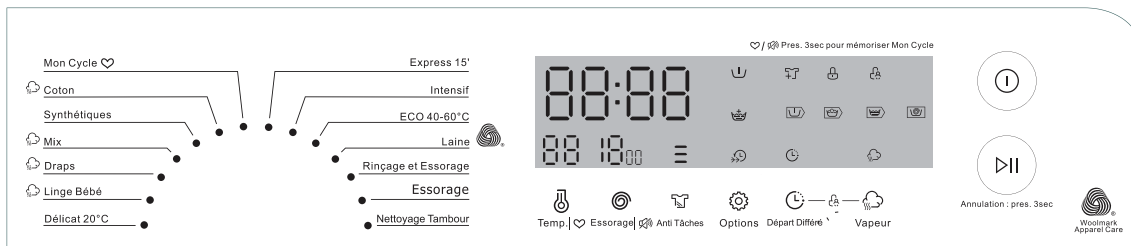

The wool wash cycle of this machine has been approved by The Woolmark Company for the washing of machine washable wool products provided that the products are washed according to the instructions on the garment label and those issued by the manufacturer of this washing machine. M-1608.

### Left part: Program selection knob

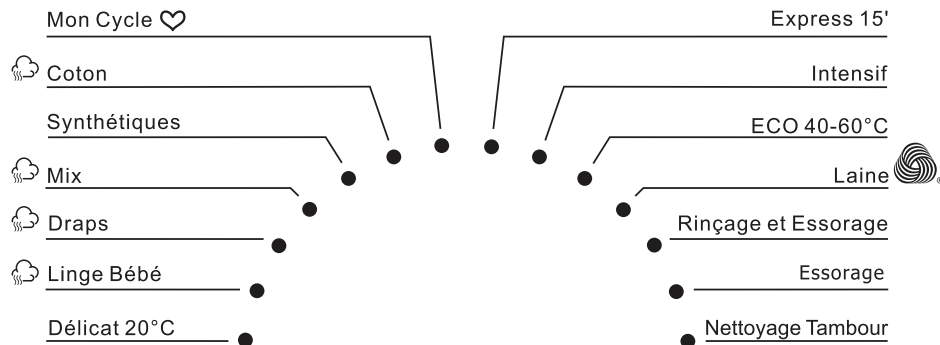

Mon Cycle	My cycle	Express 15'	Quick Wash 15'
Coton	Cotton	Intensif	Intensive
Synthétiques	Synthetic	ECO 40-60°C	ECO 40-60 °C
Mix	Mix	Laine	Wool
Draps	Bed Linen	Rinçage et Essorage	Rinse&Spin
Linge Bébé	Baby Care	Essorage	Spin Only
Délicat 20°C	20 °C programme	Nettoyage Tambour	Drum Clean

**Right part**

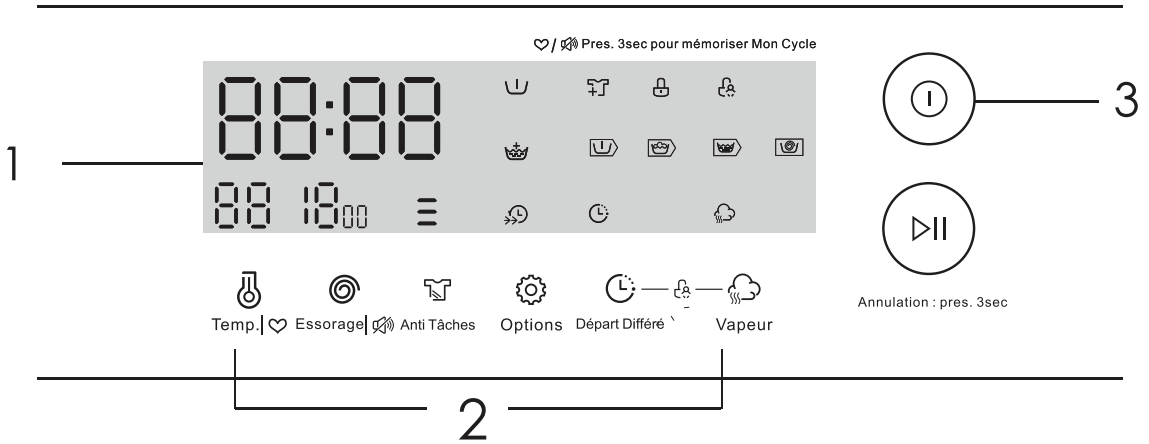











**NOTES:**

- Your detergent consumption will change according to the level of dirtiness of your clothes.
- For slightly dirty clothes, do not pre-wash and put a small amount of detergent in the compartment II of the detergent drawer.
- To know what quantity of detergent you should use for your clothes, refer to the instructions on the packing of the detergents.
- The amount of detergent to be used will also depend on the quantity of laundry and on the water hardness.
- The detergent should be used according to the instruction of the detergent manufacturer. If too much detergent is used, too many suds can occur and this will decrease the washing result or cause heavy load to the motor.



**CAUTION:** Concentrated softener or additive shall be diluted with a little water before being poured into the compartment, otherwise it may obstruct the siphon and prevent the flow of softener.

**Washing Your Laundry**

1. Open the door to load the articles into the drum.  
DO NOT OVERLOAD the appliance or your laundry may not be washed properly.
2. Close the door.
3. Put the detergent and, if required, softener or pre-wash detergent, in the appropriate compartments.
4. Turn the water supply on and press .
5. Turn the program selection knob to select the desired program.
6. Repeatedly press  Temp. |  to select the desired temperature (Cold, 20°C, 30°C, 40°C, 60°C, 90°C).
7. Repeatedly press  to select the desired spin speed.  
Essorage | 

Program	Default Speed (rpm)
 Coton	1400
Synthétiques	1200
Mix	800
 Draps	1000
 Linge Bébé	800
Délicat 20°C	1000

Program	Default Speed (rpm)
Express 15'	800
Intensif	800
ECO 40-60°C	1400
Laine	600
Rinçage et Essorage	1000
Essorage	1000

8. Press  and the appliance will begin the cycle.
  - If the delay timer is set, the delay time will appear on the display. After the delay time has elapsed, the appliance will begin the cycle. See the Delay function section below.
  - To pause, press  again.
9. When the cycle is finished, the display will show “End”.
  - If the signal function is activated, the appliance will sound.
10. Open the door and remove the laundry.



**Delay Function**

You can use this function to delay the start time of a program.

1. Select a program.

2. Repeatedly press  to select the time (0-24H).





3. Press  to commence the delay operation.

To cancel this function, repeatedly press  until the display shows 0H. It should be pressed before starting the program. If the program is already started, turn off the appliance to reset a new one.



### Setting Soil Level of Laundry

You can wash your laundry more thoroughly by setting the proper soil level on the appliance.

Repeatedly press  to select the desired soil level when selecting the program programme  Coton/  
Synthétiques/  Draps or  Linge Bébé.



- When you press the button, an indicator light for the corresponding selection will illuminate above it.

 heavily soiled     normally soiled     lightly soiled





### Signal Function

You can use this function to turn on or off the sound made when pressing the buttons or turning the program selection knob.

- Press and hold  for about 3 seconds until you hear a beep, indicating the signal function is activated. The sound is turned off.
- To deactivate this function, press and hold  again for about 3 seconds until a beep is heard.



### Program Memory Function

1. Turn the knob to select a program to be memorized.
2. Press and hold  for about 3 seconds to memorize the program.
3. Turn the knob to the **【Mon cycle ♥】** position and the memorised programme will be selected. The default factory memory program is  Coton .

#### Additional Functions

You can use the additional function buttons after selecting the desired programme, temperature and spin speed.



### Prewash



Repeatedly press  until the Pre wash indicator light illuminates on the display. The appliance will undergo an extra wash before main wash. You need to put detergent into the compartment I when selecting this function.

Available for programs:  Coton/Synthétiques / Mix /  Draps /  Linge Bébé



### Extra Rinse

Repeatedly press  until the Extra Rinse indicator light illuminates on the display. The appliance will go through extra rinse.

Available for programs:  Coton/Synthétiques / Mix /  Draps /  Linge Bébé / Délicat 20°C / Laine / Rinçage et Essorage



## Speed Wash

Repeatedly press  until the Speed Wash indicator light illuminates on the display. The function will enable the appliance to decrease the washing time.

Available for programs:  Coton/Mix /  Draps /  Linge Bébé



## SpaCare Function

When selecting the programs  Coton / Mix /  Draps or  Linge Bébé , you can use this function

by pressing  . You will see the steam in the drum when activating this function.

This function cannot be used with Pre-wash and Speed wash.



## Reload Function

When the program has started, the laundry can be reloaded or taken out as required.

**CAUTION!** Do not use this function when the water level exceeds the edge of the inner tub or the temperature is higher.

1. Press and hold  for about 3 seconds.
2. Wait until the drum stops rotation and the door lock indicator light disappears from the display.
3. Open the door to reload the laundry and then close the door.



4. Press  .



## Child Lock Function

This function is used to prevent children from operating the washing machine.



- To activate this function:

Press and hold  and  at the same time for about 3 seconds until the indicator light  illuminates on the display.



The CL message and washing time will flash alternately on the display.

When child lock is activated, no button can work except the on/off button  . Note: Pressing the on/off button will not deactivate child lock.







- To deactivate this function:

Press and hold  and  at the same time for 3 seconds until the indicator light  goes out.

## Programs



 Coton	Hard-wearing textiles, heat-resistant textiles made of cotton or linen
Synthétiques	Wash synthetic articles, for example: shirts, coats, blending. While washing the knitting textiles, detergent quantity shall be reduced due to its loose string construction and easily forming bubbles.
Mix	Mixed load consisting of textiles made of cotton and synthetics
 Draps	This program is specially designed for washing duvet coats.
 Linge Bébé	Washing the baby's clothes, it can make the baby's wear cleaner and make the rinse performance better to protect the baby skin.
Délicat 20°C	20° default, wash in cold water
ECO 40-60°C	To increase the washing effects, washing time is increased
Express 15'	This program is suitable for washing few and very lightly soiled clothes in 15 minutes.
Intensif	When washing heavily soiled laundry you can select this program. By selecting this program, the washing time increases.
Laine	Machine-washable wool. Especially gentle wash program to prevent shrinkage and has longer program pauses.
Rinçage et Essorage	Extra rinse with spin
Rinçage	Extra spin with selectable spin speed
Nettoyage Tambour	Specially set in this machine to clean the drum and tub. It applies 90°C high temperature sterilization to make the clothes washing more green. When this program is performed, the clothes or other washing cannot be added. When proper amount of chlorine bleaching agent is put in, the barrel cleaning effect will be better.

## Washing Program Table

Program	Max load (kg)	Default Temperature	Default Time	Detergents and Additives			Recommended Detergent	
				Prewash	Main Wash	Softener	Powder	Liquid
								
 Coton	9.0	40°C	3:39	○	●	○	✓	✓
Synthétiques	4.5	40°C	3:18	○	●	○	✓	✓
<b>Mix</b>	9.0	40°C	1:20	○	●	○	✓	✓
 Draps	9.0	40°C	1:48	○	●	○	✓	✓
 Linge Bébé	9.0	60°C	1:42	○	●	○	✓	✓
Délicat 20°C	9.0	20°C	1:01	—	●	○	✓	✓
Express 15'	2.0	Cold	0:15	—	●	○	✓	✓
Intensif	9.0	40°C	3:48	—	●	○	✓	✓
ECO 40-60°C	9.0	—	3:41	—	●	○	✓	✓
Laine	2.0	40°C	1:07	—	●	○	✓	✓
Rinçage et Essorage	9.0	—	0:20	—	—	○	—	—
Essorage	9.0	—	0:12	—	—	—	—	—
Nettoyage Tambour	—	90°C	1:18	—	—	—	—	—

● Dosing required ○ Dosing optional

## Changing the Program, Temperature and Spin Speed during Operation

1. Press  to turn off the machine and press  again to turn it on.
2. Turn the program selection knob to select a new programme.
  - In case that the water drains from the appliance, please wait for a while until the appliance finishes draining before turning the program selection knob.

3. Repeatedly press  to select the desired temperature.

Temp. | ♥

4. Repeatedly press  to select the desired spin speed.

Essorage | 

5. Press  to start washing.

Annulation : pres. 3sec

## Power-Off Memory Function

In case of abrupt power failure or the need to cut off the power during a program cycle, the present settings will be saved and the preset operation will resume when the power is restored.

## CLEANING AND MAINTENANCE

### WARNING!

Before starting any maintenance, please unplug the machine and close the tap.

### Cleaning the Cabinet

Proper maintenance on the appliance can extend its working life. The surface can be cleaned with diluted non-abrasive neutral detergents when necessary. If there is any water overflow, use the wet cloth to wipe it off immediately. No sharp items are allowed.

**NOTE:** Formic acid and its diluted solvents or equivalent are forbidden, such as alcohol, solvents or chemical products, etc.

### Cleaning the Drum

The rusts left inside the drum by the metal articles shall be removed immediately with chlorine-free detergents. Never use steel wool.

**NOTE:** Do not put laundry in the washing machine during the drum cleaning

### Cleaning the Door Seal and Glass

Wipe the glass and seal after each wash to remove lint and stains. If lint builds up it can cause leaks. Remove any coins, buttons and other objects from the seal after each wash.

### Descaling the Appliance

Descaling your appliance depends on how hard the water is and the detergent used. It is recommended to use the washing machine descaler developed specially for the purpose every 3 months. Please follow the manufacturer's instructions for the descaler.

### Cleaning the Inlet Filter

**NOTE:** Inlet filter must be cleaned if there is less water.

Washing the filter in the tap

1. Close the tap.
2. Remove the water inlet hose from tap.
3. Clean the filter.
4. Reconnect the water inlet hose.

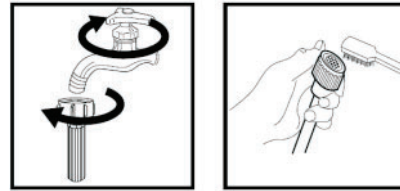

Washing the filter in the appliance

1. Screw off the inlet hose from the backside of the appliance.
2. Pull out the filter with long-nose pliers and reinstall it back after being washed.
3. Use the brush to clean the filter.
4. Reconnect the inlet hose.

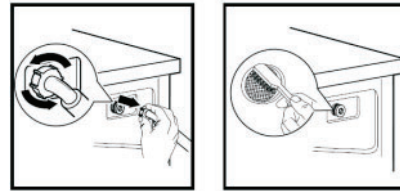

### Cleaning Detergent Drawer

1. Press down the arrow location on softener cover inside the dispenser drawer.
2. Lift the clip up and take out softener cover and wash all grooves with water.
3. Restore the softener cover and push the drawer into position.

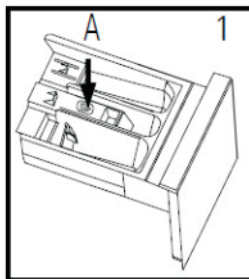

Pull out the dispenser drawer by pressing A.

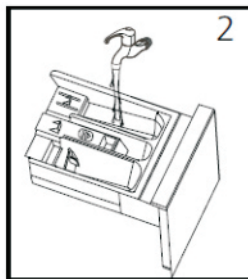

Clean the dispenser drawer under running water.

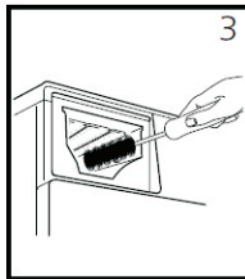

Clean inside the recess with an old brush.

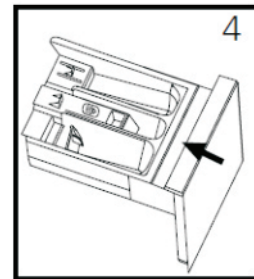

Insert the dispenser drawer.

**NOTE:** Do not use alcohol, solvents or chemical products to clean the appliance.

### Cleaning the Drain Pump Filter

#### WARNING!

- Be careful of the hot water!
- Allow detergent solution to cool down.
- Unplug the machine to avoid electrical shock before washing.
- Drain pump filter can filter the yarns and small foreign matters from the washing.
- Clean the filter periodically to ensure the normal operation of washing machine.

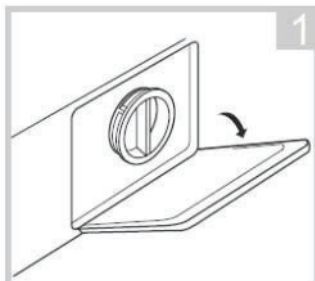

Open the filter cover.

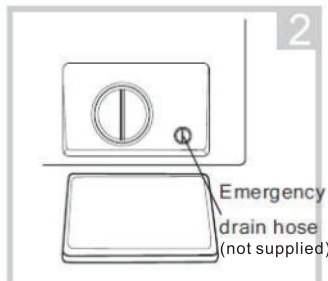

Rotate 90° and pull out the



After water runs out, reset the



Remove the filter by turning it anticlockwise.

emergency drain hose, and take off the hose cap.

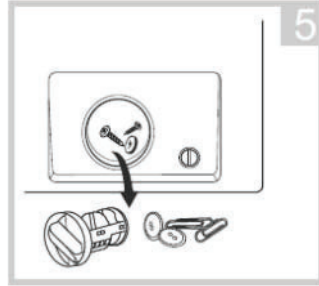

Remove sundries matters.

drain hose.

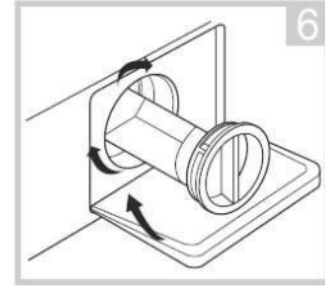

Reinstall the filter and close the filter cover.

## TROUBLESHOOTING

Problems	Possible Cause	Possible Solutions
<b>The washing machine will not start.</b>	The door is not properly closed.	Close the door properly.
	Poor connection to the power supply.	Check connection to the power supply.
	Power failure	Check the power supply.
	Machine has not been switched on.	Switch the machine on.
<b>The door does not open.</b>	Machine safety protection is working.	Unplug the machine from the mains socket.
<b>Detergent remains in the detergent drawer after the program is complete.</b>	The detergent is not a low suds type.	Check if the detergent is appropriate.
	Excessive use of detergent	Reduce amount of detergent in the detergent drawer.
<b>Washing machine vibrates or is too noisy.</b>	Not all transit bolts have been removed.	Remove all transit bolts.
	Washing machine is located on an uneven surface or is not level.	Make sure the washing machine is set on an even surface and levelled.
	Machine load is over the maximum capacity.	Reduce amount of laundry in the drum.
<b>The washing machine does not drain and/or spin.</b>	Drain hose is blocked.	Unblock the drain hose.
	The filter is blocked.	Unblock the filter.
	Drain hose end is higher than 100 cm above the floor.	Make sure the drain hose end is lower than 100 cm above the floor.
	Unbalance of the laundry	Add clothes or run a spinning program again.
<b>The washing result is not good.</b>	Your laundry was too dirty for the programme you selected.	Select a suitable program.
	The amount of detergent used is not appropriate.	Use more or less detergent following the manufacturer's instructions.
	Clothes exceeding the maximum capacity have been filled in your machine.	Do not exceed the maximum capacity of your machine.

### Error Codes

Display	Cause	Solution
E10	Water injecting problem while washing	Check if the water pressure is too low. Straighten the water pipe. Check if the inlet valve filter is blocked.
E12	Water overflow	Restart the appliance.
E21	Overtime water draining	Check if the drain hose is blocked.
E30	Door is not closed properly.	Restart after the door is closed. Check if the clothes is stuck.

If error still exists, please contact the maintenance personnel.

### TECHNICAL DATA SHEET

Max. current	10A
Grade of waterproof	IPX4
Power consumption	2000W
Rate voltage/frequency	220-240V~ 50Hz
Water pressure	0.05-1 MPa

Please choose the suitable type of detergent for the various washing temperatures to get the best washing performance with less water and energy consumption.

To find the model information in the product database :  
 Click the link  
<https://eprel.ec.europa.eu/screen/product/washingmachines2019/301368>

<b>Product Information Sheet</b>				
COMMISSION DELEGATED REGULATION (EU) 2019/2014 with regard to energy labelling of household washing machines and household washer-dryers				
<b>Supplier's name or trade mark:</b> Etablissements Darty & fils ©   THOMSON				
<b>Supplier's address:</b> 9 Rue des Bateaux-Lavois, 94200 Ivry-sur-Seine, France				
<b>Model identifier:</b> TW1490				
<b>General product parameters:</b>				
Parameter	Value		Parameter	Value
Rated capacity <sup>(a)</sup> (kg)	9		Dimensions in cm	Height
				85
				60
			Depth	63
Energy Efficiency Index <sup>(a)</sup> (EEIw)	59,9		Energy efficiency class <sup>(a)</sup>	B
Washing efficiency index <sup>(a)</sup>	1,031		Rinsing effectiveness (g/kg) <sup>(a)</sup>	5,0
Energy consumption in kWh per cycle, based on the eco 40-60 programme at a combination of full and partial loads. Actual energy consumption will depend on how the appliance is used.	0,57		Water consumption in litre per cycle, based on the eco 40-60 programme at a combination of full and partial loads. Actual water consumption will depend on how the appliance is used and on the hardness of the water.	49
Maximum temperature inside the treated textile <sup>(a)</sup> (°C)	Rated capacity	38	Weighted remaining moisture content <sup>(a)</sup> (%)	53,9
	Half	37		
	Quarter	22		
Spin speed <sup>(a)</sup> (rpm)	Rated capacity	1400	Spin-drying efficiency class <sup>(a)</sup>	B
	Half	1400		
	Quarter	1400		
Programme duration <sup>(a)</sup> (h:min)	Rated capacity	3:48	Type	free-standing
	Half	2:54		
	Quarter	2:54		
Airborne acoustical noise emissions in the spinning phase <sup>(a)</sup> (dB(A) re 1 pW)	76		Airborne acoustical noise emission class <sup>(a)</sup> (spinning phase)	B
Off-mode (W) (if applicable)	0,50		Standby mode (W) (if applicable)	N/A
Delay start (W) (if applicable)	4,00		Networked standby (W) (if applicable)	N/A
<b>Minimum duration of the guarantee offered by the supplier: 24 months</b>				
<b>This product has been designed to release silver ions during the washing cycle</b>			<b>NO</b>	
<b>Additional information:</b>				
Weblink to the supplier's website, where the information in point 9 of Annex II to Commission Regulation (EU) 2019/2023 is found: <a href="http://www.darty.com">www.darty.com</a>				

<sup>(a)</sup> for the eco 40-60 programme

**Values for the following programmes:**

(a) rated capacity in kg:	9,0 kg
(b) programme duration, expressed in hours and minutes:	3:48
(c) energy consumption, expressed in kWh/cycle:	0,935 kWh/cycle
(d) water consumption, expressed in litres/cycle:	62,0 L/cycle
(e) maximum temperature reached for minimum 5 minutes inside the laundry being treated in the washing cycle, expressed in degrees centigrade:	34°C
(f) remaining moisture content after the washing cycle, expressed in percentage of water content, and spinning speed at which this was achieved:	53% 1400 rpm

**The eco 40-60 programme at half of the rated capacity**

(a) rated capacity in kg:	4,5kg
(b) programme duration, expressed in hours and minutes:	2:54
(c) energy consumption, expressed in kWh/cycle:	0,630 kWh/cycle
(d) water consumption, expressed in litres/cycle:	48,0 L/cycle
(e) maximum temperature reached for minimum 5 minutes inside the laundry being treated in the washing cycle, expressed in degrees centigrade:	34°C
(f) remaining moisture content after the washing cycle, expressed in percentage of water content, and spinning speed at which this was achieved:	53% 1400 rpm

**The eco 40-60 programme at a quarter of the rated capacity**

(a) rated capacity in kg:	2,25kg
(b) programme duration, expressed in hours and minutes:	2:54
(c) energy consumption, expressed in kWh/cycle:	0,220 kWh/cycle
(d) water consumption, expressed in litres/cycle:	39,0 L/cycle
(e) maximum temperature reached for minimum 5 minutes inside the laundry being treated in the washing cycle, expressed in degrees centigrade:	21°C
(f) remaining moisture content after the washing cycle, expressed in percentage of water content, and spinning speed at which this was achieved:	53% 1400 rpm

**The 20 °C programme at the rated capacity for this programme**

(a) rated capacity in kg:	9,0kg
(b) programme duration, expressed in hours and minutes:	1:01
(c) energy consumption, expressed in kWh/cycle:	N/A
(d) water consumption, expressed in litres/cycle:	N/A
(e) maximum temperature reached for minimum 5 minutes inside the laundry being treated in the washing cycle, expressed in degrees centigrade:	N/A
(f) remaining moisture content after the washing cycle, expressed in percentage of water content, and spinning speed at which this was achieved:	N/A

One cotton programme at nominal temperature higher than or equal to 60 °C (if present) at the rated capacity for this programme  Coton	
(a) rated capacity in kg:	9,0kg
(b) programme duration, expressed in hours and minutes:	3:44
(c) energy consumption, expressed in kWh/cycle:	N/A
(d) water consumption, expressed in litres/cycle:	N/A
(e) maximum temperature reached for minimum 5 minutes inside the laundry being treated in the washing cycle, expressed in degrees centigrade:	N/A
(f) remaining moisture content after the washing cycle, expressed in percentage of water content, and spinning speed at which this was achieved:	N/A

One programme for other textiles than cotton or a mix of textiles (if present) at the rated capacity for this programme  Synthétiques	
(a) rated capacity in kg:	9,0kg
(b) programme duration, expressed in hours and minutes:	3:18
(c) energy consumption, expressed in kWh/cycle:	N/A
(d) water consumption, expressed in litres/cycle:	N/A
(e) maximum temperature reached for minimum 5 minutes inside the laundry being treated in the washing cycle, expressed in degrees centigrade:	N/A
(f) remaining moisture content after the washing cycle, expressed in percentage of water content, and spinning speed at which this was achieved:	N/A

One programme for the quick washing of lightly soiled laundry (if present) at the rated capacity for this programme  Express 15'	
(a) rated capacity in kg:	2
(b) programme duration, expressed in hours and minutes:	0:15
(c) energy consumption, expressed in kWh/cycle:	N/A
(d) water consumption, expressed in litres/cycle:	N/A
(e) maximum temperature reached for minimum 5 minutes inside the laundry being treated in the washing cycle, expressed in degrees centigrade:	N/A
(f) remaining moisture content after the washing cycle, expressed in percentage of water content, and spinning speed at which this was achieved:	N/A

One programme for heavily soiled textiles (if present) at the rated capacity for this programme  Intensif	
(g) rated capacity in kg:	9,0kg
(h) programme duration, expressed in hours and minutes:	3:48
(i) energy consumption, expressed in kWh/cycle:	N/A
(j) water consumption, expressed in litres/cycle:	N/A
(k) maximum temperature reached for minimum 5 minutes inside the laundry being treated in the washing cycle, expressed in degrees centigrade:	N/A
(l) remaining moisture content after the washing cycle, expressed in percentage of water content, and spinning speed at which this was achieved:	N/A

**NOTES :**

- The eco 40-60 programme is able to clean normally soiled cotton laundry declared to be washable at 40 °C or 60 °C, together in the same cycle.
- This programme is used to assess the compliance with the EU ecodesign legislation.
- The most efficient programmes in terms of energy consumption are generally those that perform at lower temperatures and longer duration.
- Loading the household washing machine up to the capacity indicated by the manufacturer for the respective

programmes will contribute to energy and water savings.

- Noise and remaining moisture content are influenced by the spinning speed: the higher the spinning speed in the spinning phase, the higher the noise and the lower the remaining moisture content.
- The values given for programmes other than the eco 40-60 programme and the wash cycle are indicative only.



## REPAIR AND SPARE PARTS SERVICE

**Do not disassemble or repair the appliance by yourself. Failure to do so may result in an electric shock or personal injury.**

To access to professional repair and order spare parts, please get the support from FNAC DARTY after-sales service.







Spare parts for your appliances will be delivered within 15 working days after having received the order.

### Please Note !

All appliances have a 2-year warranty.

Warranty does not cover damages caused due to improper installation, unauthorized modification, self-repair or non-professional repair.

Contact us at :

 <a href="http://www.darty.com">www.darty.com</a>  <b>0978 970 970</b> 24 Hours 7 Days a week  9 Rue des Bateaux-Lavoirs, 94200 Ivry-sur-Seine, France	 <a href="http://www.vandenborre.be">www.vandenborre.be</a>  <b>02 334 00 00</b> 8 AM – 6 PM Mon to Sat  Slesbroekstraat 101 1600 Sint-Pieters-Leeuw Belgium
--	--

## DISPOSAL



As a responsible retailer we care about the environment. As such we urge you to follow the correct disposal procedure for the appliance and packaging materials. This will help conserve natural resources and ensure that it is recycled in a manner that protects health and the environment.

You must dispose of this appliance and its packaging according to local laws and regulations.

Because this appliance contains electronic components, the appliance and its accessories must be disposed of separately from household waste when the appliance reaches its end of life.

Contact your local authority to learn about disposal and recycling.

The appliance should be taken to your local collection point for recycling. Some collection points accept appliance free of charge.

We apologise for any inconvenience caused by minor inconsistencies in these instructions, which may occur as a result of product improvement and development.

Etablissements Darty & fils ©,

9 Rue des Bateaux-Lavoirs, 94200 Ivry-sur-Seine, France 05/12/2022

## INHOUD

BELANGRIJKE VEILIGHEIDSINSTRUCTIES .....	51
BESCHRIJVING VAN DE ONDERDELEN .....	52
INSTALLATIE.....	54
De transportbouten verwijderen.....	54
Plaatsbepaling .....	54
De locatie selecteren.....	54
Waterpas zetten .....	54
Waterinlaat .....	55
Elektrische aansluiting.....	55
Waterafvoer .....	55
VOORBEREIDING .....	56
HET APPARAAT BEDIENEN .....	59
Bedieningspaneel.....	59
De eerste wascyclus .....	61
Uw wasgoed wassen .....	62
Uitstelfunctie.....	62
Vuilgraad van het wasgoed instellen .....	63
Signaalfunctie.....	63
Programmageheugenfunctie.....	63
Extra functies .....	63
SpaCare-functie.....	64
Toevoegen-functie.....	64
Kinderslotfunctie.....	64
Programma's .....	65
Tabel met wasprogramma's .....	65
Het programma, temperatuur en centrifugesnelheid tijdens de werking wijzigen .....	66
Uitschakelgeheugenfunctie.....	66
REINIGING EN ONDERHOUD .....	66
PROBLEEMOPLOSSING .....	68
TECHNISCH GEGEVENSBLAD .....	69
PRODUCTINFORMATIEBLAD .....	71
SERVICE VOOR REPARATIES EN RESERVEONDERDELEN.....	73
VERWIJDERING .....	74

Thomson en het Thomson-logo zijn handelsmerken van Technicolor (S.A.) of aangesloten maatschappijen en worden gebruikt onder licentie van Ets Darty et Fils (S.A.).

## **BELANGRIJKE VEILIGHEIDSINSTRUCTIES**

**LEES DE VOLGENDE VEILIGHEIDSWAARSCHUWINGEN EN INSTRUCTIES AANDACHTIG DOOR VOORDAT U HET APPARAAT GEBRUIKT EN BEWAAR ZE VOOR LATERE RAADPLEGING.**

### **Waarschuwingen**

- **Dit apparaat is bestemd voor huishoudelijk gebruik of gelijksoortige toepassingen zoals:**
  - **kantines voor personeel in winkels, kantoren en andere werkruimtes;**
  - **boerderijen;**
  - **door klanten in hotels, motels en andere woonomgevingen;**
  - **bed & breakfasts en soortgelijke omgevingen.**
  - **ruimtes voor commercieel gebruik in appartementsblokken of wasserijen.**
- **Laat het snoer vervangen door de fabrikant, een erkende reparateur of een gelijksoortig vakbekwaam persoon als het beschadigd is om elk risico te vermijden.**
- **Dit apparaat kan worden gebruikt door kinderen vanaf 8 jaar en personen met beperkte fysieke, visuele of mentale vaardigheden, of die een gebrek aan ervaring en kennis hebben, indien ze gepaste instructies hebben gekregen zodat ze het apparaat op een veilige manier kunnen gebruiken en op de hoogte zijn van de gevaren die het gebruik van het apparaat met zich meebrengt. Kinderen mogen niet met het apparaat spelen. Laat kinderen het apparaat niet zonder toezicht schoonmaken en onderhouden.**
- **Gebruik de nieuwe slangen die met het apparaat zijn meegeleverd en gebruik geen oude slangen opnieuw.**
- **OPGELET: Niet op de warmwatertoevoer aansluiten.**

- **Het maximum gewicht aan droge kleding dat in de wasmachine mag worden gestopt is 9 kg.**
- **Houd kinderen jonger dan 3 jaar altijd uit de buurt of houd er continu toezicht op.**
- **De waterdruk mag niet lager dan 0,05 Mpa en hoger dan 1 Mpa zijn.**
- **Voor meer informatie over de reinigingsmethode, zie de sectie “Reiniging en onderhoud” op pagina’s 61&62.**
- **Belemmer de openingen niet door een tapijt.**

### **Veiligheidsvoorschriften**

- **Het apparaat is alleen bestemd voor gebruik binnenshuis.**
- **Houd het verpakkingsmateriaal van het apparaat uit de buurt van kinderen om elk gevaar te voorkomen.**
- **Steek de stekker nooit met natte handen in het stopcontact.**
- **Raak het apparaat nooit met natte handen of voeten aan.**
- **In geval van een defect, haal eerst de stekker uit het stopcontact en draai de kraan dicht. Repareer het apparaat nooit zelf. Neem contact op met een erkende reparateur.**
- **Overschrijd het maximum laadvermogen niet.**
- **De glazen deur wordt zeer heet tijdens de wascyclus. Houd kinderen en huisdieren uit de buurt van het apparaat wanneer in werking.**
- **Oefen nooit druk op de deur uit om deze tijdens de werking van het apparaat te openen.**
- **Laat kinderen nooit zonder toezicht in de buurt van het apparaat, ze kunnen zichzelf in het apparaat opsluiten.**

- Na gebruik, haal de stekker uit het stopcontact en draai de waterkraan dicht.
- Dieren en kinderen kunnen in de machine klimmen. Controleer de machine voor elk gebruik.
- De stekker moet na het installeren van het apparaat eenvoudig bereikbaar zijn.
- Was geen artikelen die met brandbare of explosieve stoffen (zoals was, olie, verf, benzine, ontvettingsmiddelen, chemische oplosmiddelen, kerosine, etc.) zijn gereinigd, gewassen, geweekt of gedept. Dit kan brand of explosie tot gevolg hebben.
- Installeer het apparaat niet in een badkamer, een zeer vochtige kamer of in een ruimte met explosieve of bijtende gassen.

#### BESCHRIJVING VAN DE ONDERDELEN

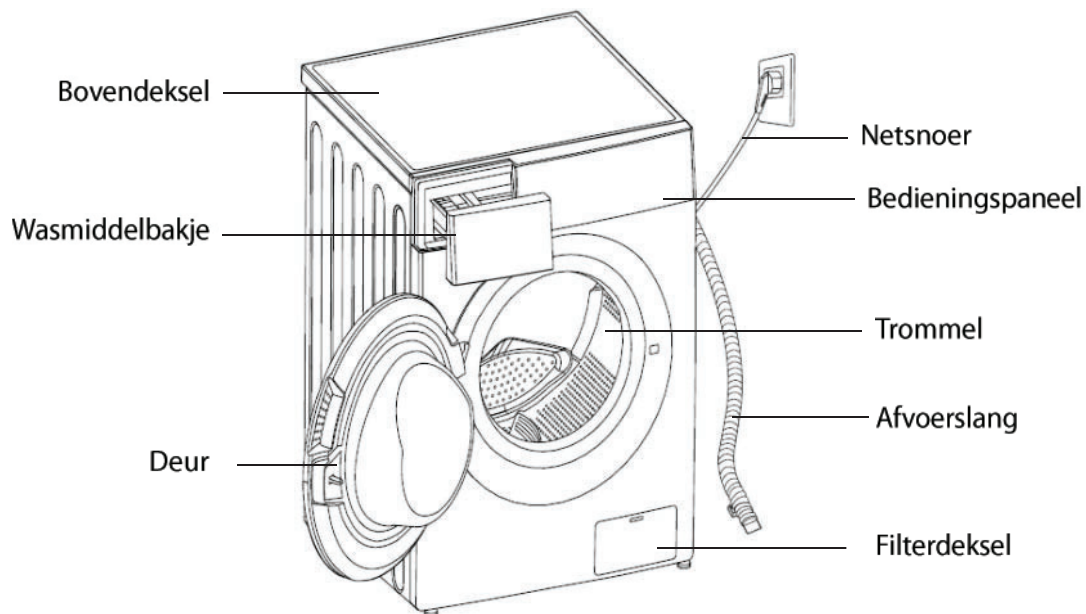

## Toebehoren



Transportdoppen



Waterinlaatleiding

## INSTALLATIE

### De transportbouten verwijderen

Het apparaat is uitgerust met transportbouten om interne beschadiging tijdens het transport te vermijden.

Verwijder de verpakking en alle transportbouten voor gebruik van het apparaat.

1. Draai de 4 bouten los met een moersleutel.
2. Vul de boutgaten vervolgens met afdichtstoppens.
3. Bewaar de bouten op een veilige plaats voor later gebruik.

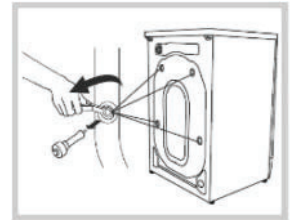

### Plaatsbepaling

Plaats het apparaat op een vlak en hard oppervlak.

Zorg dat er voldoende ruimte voor de luchtcirculatie rond het apparaat aanwezig is.

Laat een ruimte van minstens 2 cm aan elke kant van het apparaat.

Plaats het apparaat niet op een tapijtvloer.

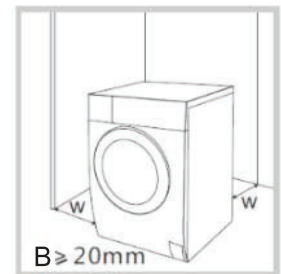

### De locatie selecteren

Voor het installeren van de wasmachine, kies een gepaste plaats die aan de volgende voorwaarden voldoet:

- Stevige, droge en vlakke ondergrond
- Vermijd direct zonlicht.
- Voldoende ventilatie
- Kamertemperatuur is hoger dan 0°C
- Houd ver uit de buurt van warmtebronnen

### Waterpas zetten

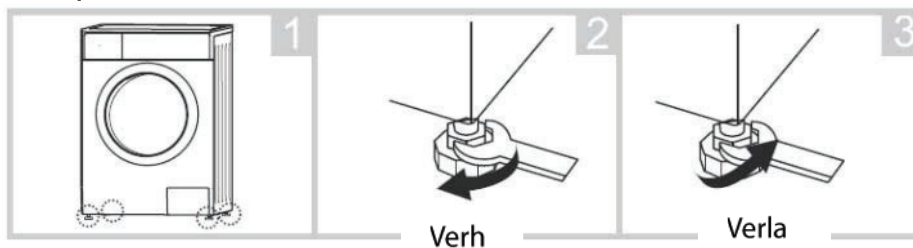

Wanneer u het apparaat in een kast installeert, plaats de slangen in de twee inkepingen aan de achterkant

van het apparaat, indien mogelijk. Dit vermijdt dat de slangen gebogen worden of gekneld raken.

Stel het apparaat waterpas door de voetjes omhoog of omlaag te brengen.

Maak de borgmoer los met behulp van een moersleutel en draai het voetje met de hand totdat het de vloer raakt.

Houd het voetje met één hand vast en maak de moer aan de kast vast met behulp van een moersleutel.

Plaats nooit karton, houten blokken of gelijksoortig materiaal onder de machine om deze waterpas te zetten.

De machine volledig waterpas zetten voorkomt trilling, lawaai en verschuiving van het apparaat tijdens de werking.

### Waterinlaat



**Het apparaat moet op de koudwatertoevoer worden aangesloten.**

Zorg dat er geen knik in de slang zit en de slang niet wordt verpletterd.

1. Schroef één uiteinde van de inlaatslang vast op de achterkant van het apparaat.
2. Sluit het ander uiteinde van de inlaatslang aan op een kraan met een  $\frac{3}{4}$ " draad.

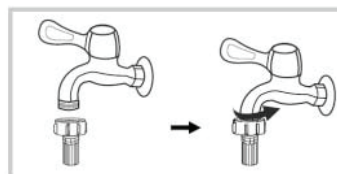

### Elektrische aansluiting

Uw wasmachine werkt op 220-240V en 50Hz.

Laat de elektrische verbindingen alleen uitvoeren door een vakbekwame technicus en in overeenstemming met de huidige veiligheidsrichtlijnen.

Uw wasmachine moet juist geaard worden. We zijn niet verantwoordelijk voor schade als gevolg van gebruik zonder juiste aardverbinding.

Gebruik geen verlengsnoer of verdeelstekker.

### Waterafvoer

Om een afvoerslang te installeren, gebruik een van de volgende methoden:

Zorg dat de waterafvoerslang niet gebogen, kromgetrokken, verpletterd of verlengd is.

- Duw de slang stevig in een afvoerstandpijp.

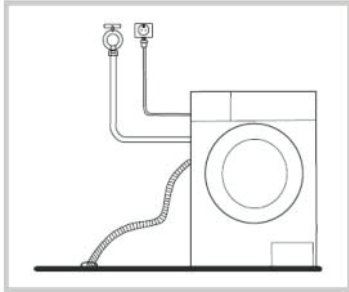

- Sluit de afvoerslang aan op een insteekende van een gootsteen.

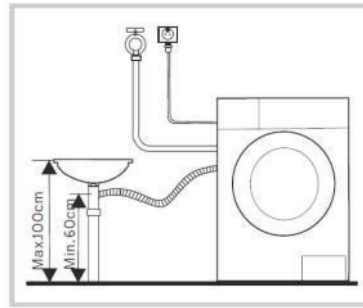

**OPMERKING:**

Monteer de waterafvoerslang op een hoogte van minimum 60 cm en maximum 100 cm van de grond.

- Wanneer de afvoerslang in een gootsteen wordt aangebracht, zet het stevig vast met een koord.

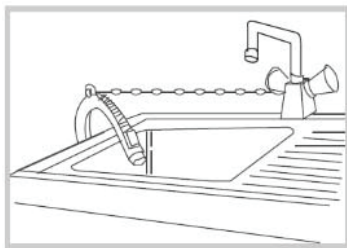

- Wanneer de afvoerslang in een wasbak wordt aangebracht, zet de afvoerslang op een gepaste manier vast om schade aan de vloer door het lekken van water te vermijden.

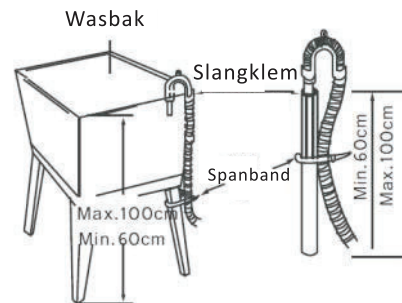

**VOORBEREIDING**

**Sorteer uw wasgoed** volgens de volgende kenmerken:

- Soort waslabel: Sorteer het wasgoed op katoen, gemengde vezels, synthetisch, zijde, wol en rayon.
- Kleur: Scheid wit en kleuren. Was nieuwe en gekleurde items afzonderlijk.
- Afmetingen: Items van een verschillende grootte in dezelfde lading wassen leidt tot betere wasprestaties.
- Gevoeligheid: Was delicate items afzonderlijk. Controleer de waslabels op de te wassen items of raadpleeg onderstaande tabel.

Grafisch symbool	Afbeelding	Grafisch symbool	Afbeelding
	Handwas		Niet machinaal wassen
	Wassen (waaronder machinewas en handwas)		Niet wassen
	Chemisch reinigen		Niet chemisch reinigen
	Warm chemisch reinigen		Niet uitwringen
	Bleken		Niet bleken
	Machinaal drogen		Niet machinaal drogen
	Strijken		Strijken met doek
	Stoomstrijken		Drogen na wassen
	Medium temperatuur en max. temperatuur 150°C		Aan de waslijn in schaduw drogen
	Aan de waslijn drogen		

**Maak de zakken leeg** (sleutels, muntstukken, etc.) en verwijder harde siervoorwerpen (bijv. broches).

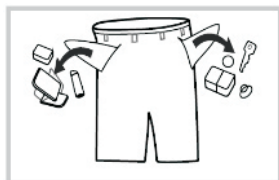

**Maak de bevestigingen vast** - Sluit ritssluitingen en maak knopen of haken vast; losse riemen of linten moeten aan elkaar worden vastgemaakt.

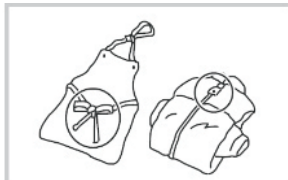

Stop kleine kledingstukken, zoals sokken en nylon kousen, in een waszak.



Het wassen van één groot en zwaar item zoals een badhanddoek, jeans, een gevulde jas, etc. kan het evenwicht in de trommel verstoren. Het is aldus aanbevolen om één of twee extra kledingstukken toe te voegen om een juiste afvoer te verzekeren.

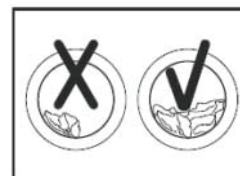

**Babyartikelen (babykleding, handdoeken en luiers) moeten afzonderlijk worden gewassen.**

Als deze samen met kledingstukken voor volwassenen worden gewassen, kunnen ze geïnfecteerd raken. Verleng de spoelcyclus om ervoor te zorgen dat alle wasmiddel volledig uit het wasgoed is verdwenen.

**Het is aanbevolen om items die eenvoudig bevestigd kunnen worden, zoals witte sokken, kragen en mouwen, etc. eerst met de hand te wassen alvorens ze in de wasmachine te steken om betere wasprestaties te krijgen.**

Was kledingstukken die makkelijk kunnen pluizen afzonderlijk, anders kunnen de andere items met stof en pluus worden bedekt. Het is aanbevolen om zwarte of katoenen kleding afzonderlijk te wassen.

**Was geen waterdichte materialen (ski-uitrusting, ondoorlaatbare luiers, regenjas, paraplu, autohoes, slaapzak, etc.).**

Het is aanbevolen om geen stoffen te wassen die niet makkelijk in de wasmachine geweekt kunnen worden (zoals waterdichte kussens en kleding). Vrijgave van water of abnormale trilling kan tijdens het spoelen of afvoeren van het water optreden, wat tot schade aan de kledingstukken kan leiden.

**Wasmiddeltips**

Het soort te gebruiken wasmiddel is afhankelijk van het soort stof (katoen, synthetisch, delicate items, wol), kleur, wastemperatuur, vuilgraad en het soort vuil. Gebruik een wasmiddel met een "laag schuimvermogen".

**OPMERKING: Gebruik niet meer wasmiddel als nodig. Houd rekening met de aanbevelingen van de fabrikant van het wasmiddel zoals aangegeven op de verpakking.**

Volg de aanbevelingen van de wasmiddelfabrikant naar gelang het gewicht van het wasgoed, de vuilgraad en de waterhardheid in uw gemeente. Als u niet weet hoe hard uw water is, neem contact op met uw waterleverancier.

**OPMERKING: Berg wasmiddel en additieven op in een droge en veilige ruimte, en buiten het bereik van kinderen.**

# HET APPARAAT BEDIENEN

## Bedieningspaneel

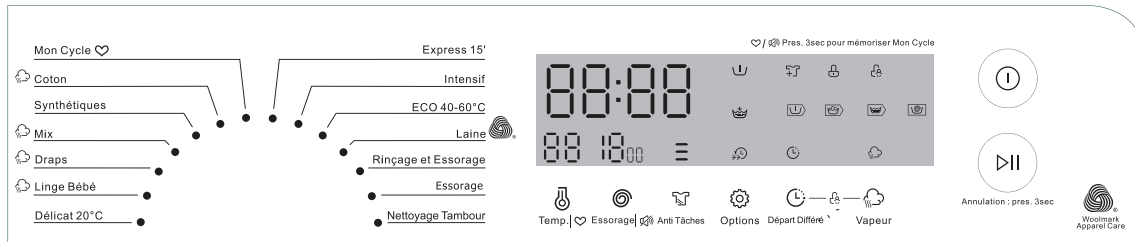

De wolwascyclus van deze machine werd goedgekeurd door The Woolmark Company voor het wassen van machinewasbare wollen artikelen, mits de artikelen worden gewassen volgens de instructies die op het kledinglabel zijn vermeld en de instructies die door de fabrikant van deze wasmachine zijn gegeven. M-1608.

### Linker gedeelte: Programmakeuzeknop

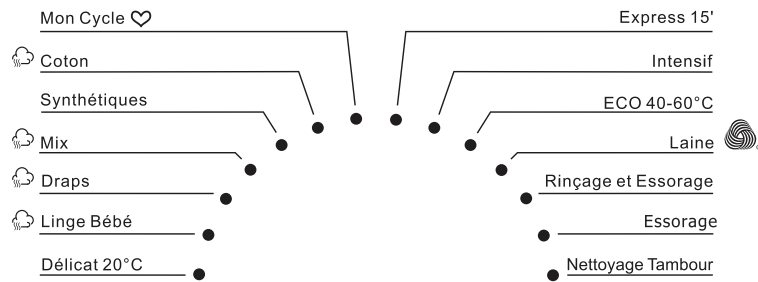

Mon Cycle ♥	Mijn cyclus	Express 15'	Snelle was 15'
Coton	Katoen	Intensif	Intensief
Synthétiques	Synthetisch	ECO 40-60°C	ECO 40-60 °C
Mix	Gemengd	Laine	Wol
Draps	Beddengoed	Rinçage et Essorage	Spoelen en centrifuge
Linge Bébé	Babyzorg	Essorage	Alleen centrifuge
Délicat 20°C	Programma op 20 °C	Nettoyage Tambour	Trommel reinigen

## Rechter gedeelte

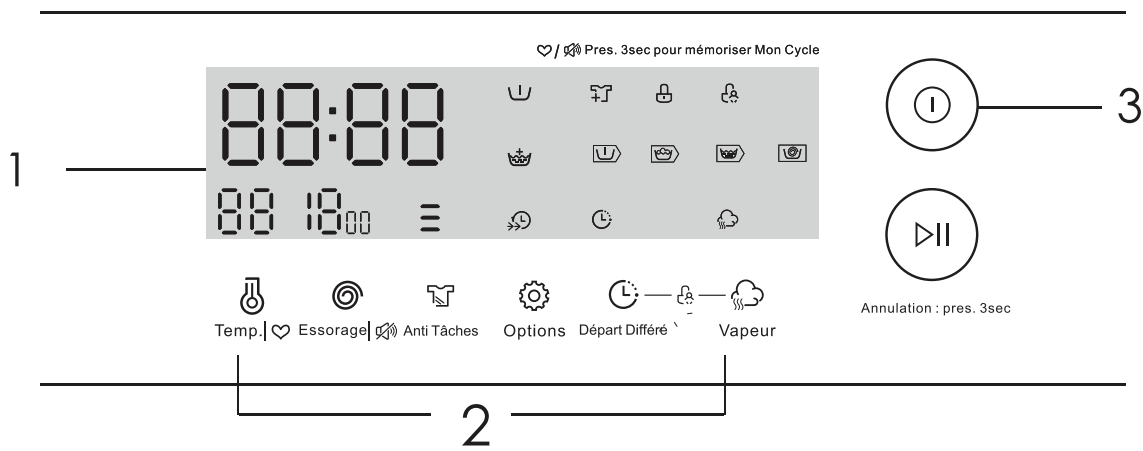

### 1. Scherm

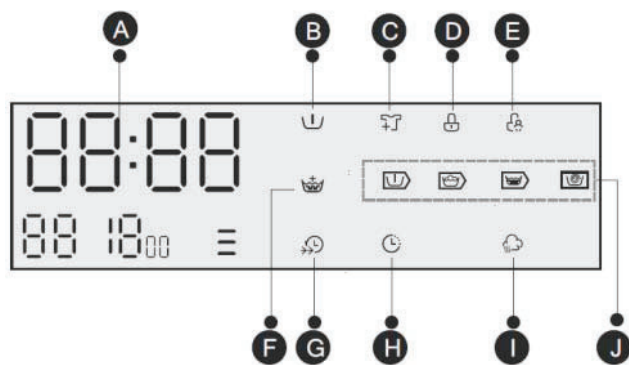

A. Om de wasduur, de uitgestelde starttijd, snelheid, foutcode, temperatuur weer te geven.

#### Controlelampjes:

- B. Voorwas
- C. Toevoegen
- D. Deurvergrendeling
- E. Kinderslot
- F. Extra spoelen
- G. Snelle was
- H. Uitgestelde start
- I. Spa Care
- J. Voorwas – Wascyclus – Spoelcyclus – Centrifuge

## 2. Functieknoppen

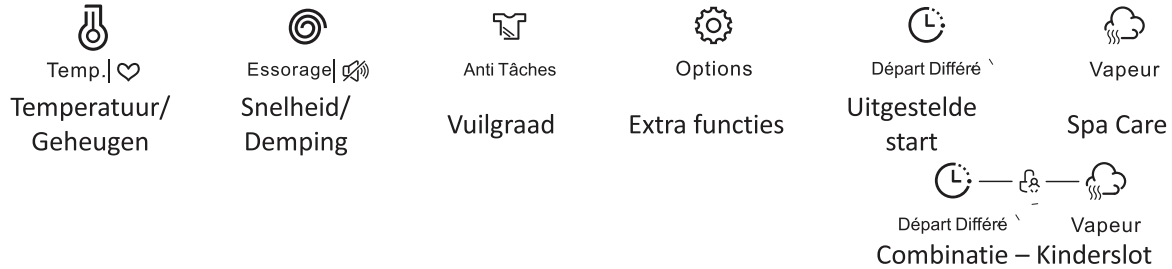

### 3. Aan/Uit-knop

### 4. Start/ Pauze/ Toevoegen-knop

#### De eerste wascyclus

Voordat u kleding voor de eerste keer wast, voer een volledige wascyclus zonder kleding uit.

1. Druk op .
2. Giet een beetje wasmiddel in vak II in het wasmiddelbakje.
3. Draai de watertoevoer open.
4. Druk op .

Vak I: Wasmiddel voor voorwas.

Vak II: Wasmiddel voor hoofdwash.

Vak : Additieven, bijv. wasverzachter

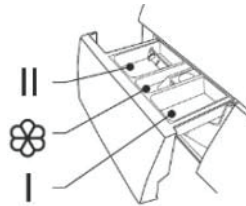

#### Wasmiddel in het apparaat brengen





1. Trek het wasmiddelbakje uit.
2. Giet wasmiddel in vak II.
3. Indien gewenst, giet wasverzachter in vak .
4. Indien gewenst, giet voorwasmiddel in vak I.



#### OPMERKINGEN:

- Uw wasmiddelverbruik is afhankelijk van de vuilgraad van uw kleding.
- Voor minder vuile kleding, doe geen voorwas en giet een kleine hoeveelheid wasmiddel in vak II van het wasmiddelbakje.
- Om de juiste hoeveelheid te gebruiken wasmiddel te weten, raadpleeg de aanwijzingen op de verpakking van het wasmiddel.
- De hoeveelheid te gebruiken wasmiddel is tevens afhankelijk van de hoeveelheid wasgoed en de waterhardheid.
- Het wasmiddel moet in overeenstemming met de instructies van de fabrikant van het wasmiddel worden gebruikt.  
Als er te veel reinigingsmiddel wordt gebruikt, kan er te veel zeepsop ontstaan was het wasresultaat vermindert en de motor zwaar belast.



**OPGELET:** Verdun geconcentreerde wasverzachter met een beetje water voordat u het in het vak giet, anders kan de sifon verstopt raken waardoor de doorstroming van de wasverzachter wordt gehinderd.

### Uw wasgoed wassen

1. Open de deur om de artikelen in de trommel te laden.  
VUL het apparaat NIET met te veel artikelen, het wasgoed kan anders niet goed gewassen worden.
2. Sluit de deur.
3. Giet het wasmiddel en, indien gewenst, wasverzachter of voorwasmiddel in de gepaste vakken.
4.  Draai de watertoevoer open en druk op .
5. Draai de programmakeuzeknop om het gewenste programma te selecteren.
6. Druk herhaaldelijk op  om de gewenste temperatuur te selecteren (Koud, 20°C, 30°C, 40°C, 60°C, 90°C).
7. Druk herhaaldelijk op  Essorage om de gewenste centrifugesnelheid te selecteren.

Programma	Standaard snelheid (omw/min)
 Coton	1400
Synthétiques	1200
Mix	800
 Draps	1000
 Linge Bébé	800
Délicat 20°C	1000



Programma	Standaard snelheid (omw/min)
Express 15'	800
Intensif	800
ECO 40-60°C	1400
Laine	600
Rinçage et Essorage	1000
Essorage	1000

8. Druk op  en het apparaat start met wassen.
  - Als de uitsteltimer is ingesteld, verschijnt de uitsteltijd op het scherm. De wascyclus start automatisch eenmaal de uitsteltijd is verstreken. Zie voor meer informatie onderstaande functie "Uitstelfunctie".
  - Om te onderbreken, druk opnieuw op .
9. Na het beëindigen van de cyclus, geeft het scherm "End" (einde) weer.
  - U hoort tevens een geluidssignaal als de signaalfunctie actief is.
10. Open de deur en haal het wasgoed uit.



### Uitstelfunctie

U kunt deze functie gebruiken om de starttijd van een programma uit te stellen.



1. Selecteer een programma.
2. Druk herhaaldelijk op  om de tijd (0-24u) te selecteren.
3. Druk op  om de startuitstel te activeren.

Om deze functie te annuleren, druk herhaaldelijk op  totdat het scherm 0H weergeeft. Dit moet voor het starten van het programma worden ingedrukt. Als het programma reeds is gestart, schakel het apparaat uit om een nieuwe in te stellen.



### Vuilgraad van het wasgoed instellen

U kunt uw wasgoed grondiger wassen door de gepaste vuilgraad op het apparaat in te stellen.

Druk herhaaldelijk op  om de gewenste vuilgraad te kiezen tijdens het selecteren van het programma Coton/ Synthétiques/  Draps of  Linge Bébé.

- Als u op de knop drukt, brandt het controlelampje boven de overeenkomstige ingestelde keuze.

 zwaar bevuild    normaal bevuild    licht bevuild



### Signaalfunctie

U kunt deze functie gebruiken om het geluid dat tijdens het drukken op de knoppen of het draaien aan de programmakeuzeknop wordt geproduceerd in of uit te schakelen.

- Druk en houd  gedurende 3 seconden ingedrukt totdat u een geluidssignaal hoort om aan te geven dat de signaalfunctie geactiveerd is. Het geluid wordt uitgeschakeld.
- Om deze functie uit te schakelen, druk en houd  opnieuw circa 3 seconden ingedrukt totdat u een geluidssignaal hoort.



### Programmageheugenfunctie

1. Draai aan de knop om een programma dat u in het geheugen wilt opslaan te selecteren.

2. Druk en houd  circa 3 seconden ingedrukt om het programma in het geheugen op te slaan.

3. Draai de knop naar de positie **【 Mon cycle ♥ 】** en het opgeslagen programma wordt geselecteerd.

Het standaard geheugenprogramma is  Coton .

#### Extra functies

U kunt de extra functieknoppen gebruiken na het selecteren van het gewenste programma, temperatuur en centrifugesnelheid.



### Voorwas



Druk herhaaldelijk op  totdat het Voorwassen-controlelampje op het scherm brandt. Het apparaat voert een extra wascyclus voor de hoofdwas uit. Doe wasmiddel in het vak I wanneer u deze functie selecteert.

Beschikbaar voor programma's:  Coton/Synthétiques / Mix /  Draps /  Linge Bébé



### Extra spoelen

Druk herhaaldelijk op  totdat het Extra spoelen-controlelampje op het scherm brandt. Het apparaat zal een extra spoelbeurt uitvoeren.

Beschikbaar voor programma's:  Coton/Synthétiques / Mix /  Draps /  Linge Bébé / Délicat 20°C / Laine / Rinçage et Essorage







### Snelle was

Druk herhaaldelijk op  totdat het Snelle was-controlelampje op het scherm brandt. Deze functie verkort de wastijd.

Beschikbaar voor programma's:  Coton/Mix /  Draps /  Linge Bébé



### SpaCare-functie



Tijdens het selecteren van de programma's  Coton / Mix /  Draps of  Linge Bébé, kunt u deze functie gebruiken door te drukken op . U zult stoom in de trommel waarnemen wanneer deze functie wordt geactiveerd. Deze functie kan niet worden gebruikt met Voorwas en Snelle was.



### Toevoegen-functie

Wanneer het programma is gestart, kan er indien nodig wasgoed worden toegevoegd of verwijderd.

**OPGELET!** Gebruik deze functie niet wanneer het waterpeil boven de rand van de binnenste kuip of de temperatuur hoog is.



1. Druk en houd  circa 3 seconden ingedrukt.
2. Wacht totdat de trommel met draaien is gestopt en het deurvergrendeling-controlelampje van het scherm is verdwenen.
3. Open de deur om wasgoed toe te voegen en sluit vervolgens de deur.
4. Druk op .



### Kinderslotfunctie

Deze functie dient om het bedienen van de wasmachine door kinderen te vermijden.



- Deze functie inschakelen:

Druk en houd  en  tegelijkertijd circa 3 seconden ingedrukt totdat het controlelampje  op het display brandt.



De CL melding en de wastijd zullen afwisselend knipperen op het display.

Als het kinderslot geactiveerd is, werkt er geen enkele knop, uitgezonderd de aan/uit-knop . Mededeling: Het kinderslot wordt niet uitgeschakeld als op de aan/uit-knop wordt gedrukt.



- Deze functie uitschakelen:

Druk en houd  en  tegelijkertijd circa 3 seconden ingedrukt totdat het controlelampje  dooft.

## Programma's



 Coton	Slijtvaste stoffen, warmtebestendige stoffen van katoen of linnen
Synthétiques	Wassen van synthetische artikelen, bijv. hemden, jassen, mengeling. Tijdens het wassen van gebreide stoffen zal de hoeveelheid wasmiddel afnemen door de losse draadconstructie en zullen er eenvoudig bellen worden gevormd.
Mix	Gemengde lading bestaat uit stoffen van katoen en synthetische stoffen
 Draps	Deze programma is speciaal ontworpen voor het wassen van gewatteerde jassen.
 Linge Bébé	Wassen van babykleding. Betere reiniging van de babykleding en betere spoelprestaties om de huid van de baby beter te beschermen.
Délicat 20°C	Standaard 20°, met koud water wassen
ECO 40-60°C	De wasduur neemt toe om de wasprestaties te verhogen.
Express 15'	Dit programma is gepast voor het wassen van weinig of licht bevulde kleding in 15 minuten.
Intensif	Als u sterk vervuilde was wast, kunt u dit programma kiezen. Door dit programma te kiezen neemt de wasduur toe.
Laine	Machinewasbare wol. Zeer zacht wasprogramma om krimpen te vermijden met langere programma-onderbrekingen.
Rinçage et Essorage	Extra spoelen met centrifuge
Essorage	Extra centrifuge met instelbare centrifugesnelheid
Nettoyage Tambour	Speciale instelling voor deze machine om de trommel en de kuip te reinigen. Er wordt een sterilisatie op een hoge temperatuur van 90°C uitgevoerd om de wasmachine grondig te reinigen. Tijdens het uitvoeren van dit programma mag er geen kleding of ander wasgoed in de machine worden gestopt. Voeg een gepaste hoeveelheid bleekmiddel toe voor betere reinigingsprestaties van de trommel.

Tabel met wasprogramma's

Programma	Max. belasting (kg)	Standard temp.	Standaard tijd	Wasmiddelen en additieven			Aanbevolen reinigingsmiddel	
				Voor-was	Hoofd-was	Wasver-zachter	Poeder	Vloeistof
				I	II	III		
 Coton	9.0	40°C	3:39	○	●	○	✓	✓
Synthétiques	4.5	40°C	3:18	○	●	○	✓	✓
Mix	9.0	40°C	1:20	○	●	○	✓	✓
 Draps	9.0	40°C	1:48	○	●	○	✓	✓
 Linge Bébé	9.0	60°C	1:42	○	●	○	✓	✓
Délicat 20°C	9.0	20°C	1:01	—	●	○	✓	✓
Express 15'	2.0	Koud	0:15	—	●	○	✓	✓
Intensif	9.0	40°C	3:48	—	●	○	✓	✓
ECO 40-60°C	9.0	—	3:41	—	●	○	✓	✓
Laine	2.0	40°C	1:07	—	●	○	✓	✓
Rinçage et Essorage	9.0	—	0:20	—	—	○	—	—
Essorage	9.0	—	0:12	—	—	—	—	—
Nettoyage Tambour	—	90°C	1:18	—	—	—	—	—

● Dosering vereist    ○ Dosering optioneel

## Het programma, temperatuur en centrifugesnelheid tijdens de werking wijzigen

1. Druk op  om de machine uit te schakelen en druk opnieuw op  om in te schakelen.
2. Draai de programmakeuzeknop om een nieuw programma te selecteren.
  - In geval er water uit het apparaat wordt afgevoerd, wacht totdat alle water is afgevoerd voordat u de programmakeuzeknop draait.

3. Druk herhaaldelijk op  om de gewenste temperatuur te selecteren.

4. Druk herhaaldelijk op  om de gewenste centrifugesnelheid te selecteren.

5. Druk op  om te starten met wassen

## Uitschakelgeheugenfunctie

In geval van een onvoorziene stroomonderbreking of als de stroom tijdens een programmacyclus onderbroken moet worden, worden de huidige instellingen opgeslagen en wordt de ingestelde werking hervat zodra het apparaat opnieuw onder stroom staat.

## REINIGING EN ONDERHOUD

### WAARSCHUWING!

Voordat u onderhoud uitvoert, haal de stekker uit het stopcontact en draai de kraan dicht.

### De behuizing reinigen

Een juist onderhoud van het apparaat kan de levensduur verlengen. Indien nodig, reinig de buitenkant met een aangelengd, mild schoonmaakmiddel. Als er water wordt gemorst, veeg onmiddellijk weg met een natte doek. Gebruik geen scherpe voorwerpen.

**OPMERKING:** Gebruik geen zuren, aangelengde oplosmiddelen of gelijksoortige middelen, zoals alcohol of chemische producten.

### De trommel reinigen

Verwijder roest binnenin de trommel die door metalen items wordt achtergelaten onmiddellijk met een chloorvrij schoonmaakmiddel. Gebruik nooit staalwol.

**OPMERKING:** Stop geen wasgoed in de wasmachine tijdens het reinigen van de trommel.

### De deur dichting en het glas reinigen

Veeg het glas en de dichting na elke wascyclus schoon om pluis en vlekken te verwijderen. Als pluis wordt opgehoopt kan lekkage optreden. Haal muntstukken, knopen en andere voorwerpen na elke wascyclus uit de dichting.

### De machine ontkalken

Ontkalk uw machine afhankelijk van hoe hard het water is en welk wasmiddel u gebruikt. Wij raden u aan iedere 3 maanden de wasmachine-ontkalker te gebruiken die speciaal is ontwikkeld voor dit doel. Neem de instructies van de fabrikant van de ontkalker in acht.

### De inlaatfilter reinigen

**OPMERKING:** Reinig de inlaatfilter als er minder water is.

De filter in de kraan wassen

1. Draai de kraan dicht.
2. Verwijder de waterinlaatslang van de kraan.
3. Reinig de filter.
4. Sluit de waterinlaatslang opnieuw aan.

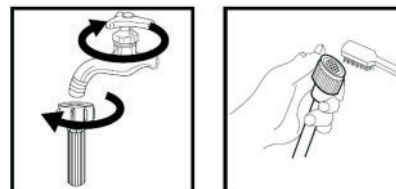

De filter in het apparaat wassen

1. Schroef de inlaatslang los aan de achterkant van het apparaat.
2. Trek de filter uit met een punttang en breng deze na het wassen opnieuw aan.
3. Reinig de filter met een borstel.
4. Sluit de inlaatslang opnieuw aan.

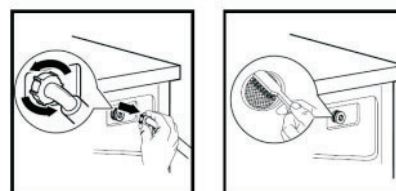

### Wasmiddelbakje reinigen

1. Druk op de pijl op het deksel binnenin het wasmiddelbakje.
2. Breng de klem omhoog, verwijder het deksel en reinig alle groeven met water.
3. Breng het deksel opnieuw aan duw het bakje tot de juiste positie.

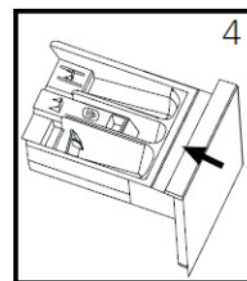
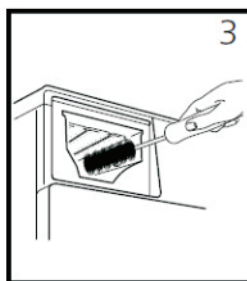
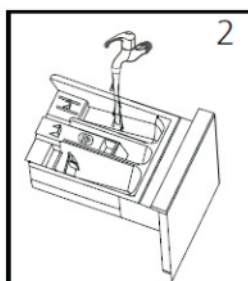
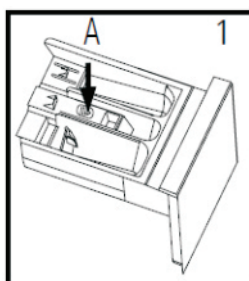

Trek het wasmiddelbakje uit door op A te drukken.

Reinig het wasmiddelbakje onder stromend water.

Reinig de binnenkant van de opening met een oude borstel.

Breng het wasmiddelbakje opnieuw aan.

**OPMERKING:** Maak het apparaat niet schoon met alcohol, een oplosmiddel of een ander chemisch product.

### De afvoerpomppfilter reinigen

#### WAARSCHUWING!

- Let op voor het hete water!
- Laat de wasmiddeloplossing afkoelen.
- Haal de stekker uit het stopcontact om het risico op elektrische schokken te vermijden.
- De afvoerpomppfilter kan garen en kleine vreemde deeltjes uit het wasgoed filteren.
- Reinig de filter regelmatig om een normale werking van de wasmachine te waarborgen.

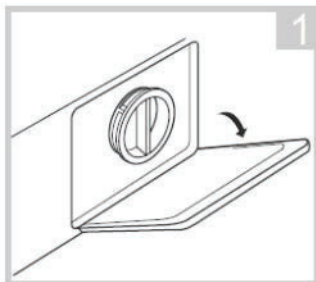

Open het filterdeksel.



Draai 90°, trek de noodafvoerslang uit en verwijder de slangdop.

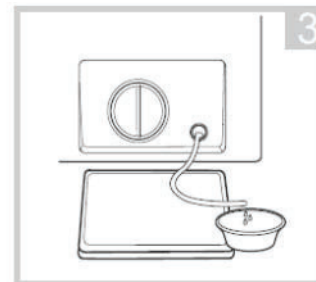

Wanneer het water is afgevoerd, zet de afvoerslang terug.



Verwijder de filter door deze tegen de klok in te draaien.

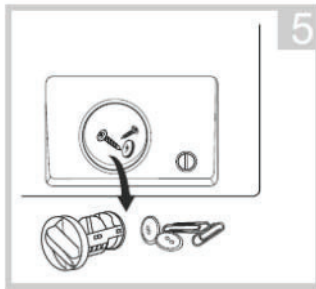

Verwijder vuil en deeltjes.

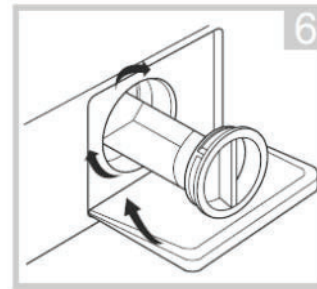

Breng de filter opnieuw aan en sluit het filterdeksel.

## PROBLEEMOPLOSSING

Problemen	Mogelijke oorzaak	Mogelijke oplossing
<b>De wasmachine wordt niet ingeschakeld.</b>	De deur is niet goed gesloten.	Sluit de deur op een juiste manier.
	Niet goed met de voeding verbonden.	Controleer de verbinding met de voeding.
	Stroomuitval	Controleer de voeding.
	Machine is niet ingeschakeld.	Schakel de machine in.
<b>De deur kan niet worden geopend.</b>	De beveiliging is geactiveerd.	Haal de stekker uit het stopcontact.
<b>Wasmiddel blijft in het wasmiddelbakje achter na beëindiging van het programma.</b>	Het gebruikte wasmiddel heeft een hoog schuimvermogen.	Gebruik alleen een gepast wasmiddel.
	Te veel wasmiddel gebruikt.	Doe minder wasmiddel in het wasmiddelbakje.
<b>Wasmachine trilt of maakt veel lawaai.</b>	Niet alle transportbouten zijn afgehaald.	Verwijder alle transportbouten.
	Wasmachine is op oneffen oppervlak geplaatst of staat niet waterpas.	Zorg dat de wasmachine op een vlak oppervlak en waterpas staat.
	Lading is hoger dan maximum capaciteit.	Doe minder wasgoed in de trommel.
<b>De wasmachine voert geen water af en/of centrifugeert niet.</b>	Afvoerslang is verstopt.	Verwijder de verstopping.
	De filter is verstopt	Verwijder de verstopping.
	Uiteinde van afvoerslang bevindt zich hoger dan 100 cm boven de vloer.	Zorg dat het uiteinde van afvoerslang zich lager dan 100 cm boven de vloer bevindt.
	Onbalans in wasgoed	Voeg kledingstukken toe of voer nogmaals een centrifugeprogramma uit.
<b>Het wasresultaat is niet goed.</b>	Uw wasgoed was te vuil voor het gekozen programma.	Selecteer een gepast programma.
	De hoeveelheid gebruikte wasmiddel is verkeerd.	Gebruik meer of minder wasmiddel volgens de aanwijzingen van de fabrikant.
	De maximum laadcapaciteit	Overschrijd de maximum

	voor uw machine is overschreden.	capaciteit voor uw machine niet.
--	----------------------------------	----------------------------------

#### Foutcodes

Scherm	Oorzaak	Oplossing
E10	Waterinjectieprobleem tijdens het wassen.	Controleer of de waterdruk te laag is. Trek de waterleiding recht. Controleer of de inlaatklepfilter verstopt is.
E12	Water stroomt over	Start het apparaat opnieuw.
E21	Te lange afvoer van water	Controleer of de afvoerslang verstopt is.
E30	Deur is niet goed dicht.	Start opnieuw nadat de deur dicht is. Controleer of er kleding vastzit.

Als de fout nog aanwezig is, neem contact op met een vakbekwame reparateur.

#### TECHNISCH GEGEVENSBLAD

Max. stroom	10A
Kwaliteit van waterdicht	IPX4
<b>Stroomverbruik</b>	2000W
<b>Nominale spanning/frequentie</b>	220-240V~ 50Hz
<b>Waterdruk</b>	0,05-1 MPa

Kies het gepaste wasmiddel naargelang de wastemperatuur om de beste wasprestaties te krijgen met minder water en een lager energieverbruik.

Over hoe de informatie over een model kan worden gevonden in de productendatabank :

Klik de link

<https://eprel.ec.europa.eu/screen/product/washingmachines2019/301368>

<b>Productinformatieblad</b>					
GEDELEGEERDE VERORDENING (EU) 2019/2014 VAN DE COMMISSIE met betrekking tot de energie-etikettering van huishoudelijke wasmachines en huishoudelijke was-droogcombinaties					
<b>Naam van de leverancier of het handelsmerk:</b> Etablissements Darty & fils ©   THOMSON					
<b>Adres van de leverancier:</b> 9 Rue des Bateaux-Lavoisirs, 94200 Ivry-sur-Seine, France					
<b>Typeaanduiding:</b> TW1490					
<b>Algemene productparameters:</b>					
Parameter	Waarde		Parameter	Waarde	
Nominale capaciteit <sup>(a)</sup> (kg)	9		Afmetingen in cm	Hoogte	85
				Breedte	60
				Diepte	63
Energie-efficiëntie-index <sup>(a)</sup> (EElw)	59,9		Energie-efficiëntieklasse <sup>(a)</sup>	B	
Wasefficiëntie-index <sup>(a)</sup>	1,031		Spoeldoeltreffendheid (g/kg) <sup>(a)</sup>	5,0	
Energieverbruik in kWh per cyclus, gebaseerd op het programma "eco 40-60" bij een combinatie van volledige en gedeeltelijke ladingen. Het werkelijke energieverbruik hangt af van de manier waarop het apparaat wordt gebruikt.	0,57		Waterverbruik, uitgedrukt in liters per cyclus, gebaseerd op het programma "eco 40-60" bij een combinatie van volledige en gedeeltelijke ladingen. Het werkelijke waterverbruik hangt af van de manier waarop het apparaat wordt gebruikt en van de hardheid van het water.	49	
Maximumtemperatuur in het behandelde wasgoed <sup>(a)</sup> (°C)	Nominale capaciteit	38	Gewogen resterend vochtgehalte <sup>(a)</sup> (%)	53,9	
	Helft	37			
	Kwart	22			
Centrifugesnelheid <sup>(a)</sup> (rpm)	Nominale capaciteit	1400	Centrifuge-efficiëntieklasse <sup>(a)</sup>	B	
	Helft	1400			
	Kwart	1400			
Programmaduur <sup>(a)</sup> (h:min)	Nominale capaciteit	3:48	Type	vrijstaand	
	Helft	2:54			
	Kwart	2:54			
Emissie van akoestisch luchtgeluid in de centrifugefase <sup>(a)</sup> (dB(A) re 1 pW)	76		Emissieklasse voor akoestisch luchtgeluid <sup>(a)</sup> (centrifugefase)	B	
Uitstand (W) (indien van toepassing)	0,50		Stand-bystand (W) (indien van toepassing)	n.v.t.	
Startvertraging (W) (indien van toepassing)	4,00		Netwerkgebonden stand-by (W) (indien van toepassing)	n.v.t.	
<b>Minimumduur van de door de leverancier geboden garantie: 24 maanden</b>					
<b>Dit product is zo ontworpen dat er zilverionen vrijkomen tijdens de wascyclus</b>			<b>NEE</b>		
<b>Aanvullende informatie:</b>					
Link naar de website van de leverancier met de informatie zoals bedoeld in punt 9 van bijlage II bij Verordening (EU) 2019/2023 van de Commissie: <a href="http://www.vandenborre.be">www.vandenborre.be</a>					

<sup>(a)</sup> voor het programma "eco 40-60".

**Waarden voor de volgende programma's:**

<b>Het programma "eco 40-60" bij nominale capaciteit</b>	
(a) nominale capaciteit in kg:	9,0 kg
(b) programmaduur, uitgedrukt in uren en minuten:	3:48
(c) energieverbruik, uitgedrukt in kWh/cyclus:	0,935 kWh/cyclus
(d) waterverbruik, uitgedrukt in liters/cyclus:	62,0 l/cyclus
(e) maximumtemperatuur die voor minstens vijf minuten wordt bereikt in het wasgoed dat wordt behandeld tijdens de wascyclus, uitgedrukt in graden Celsius:	34°C
(f) resterend vochtgehalte na de wascyclus, uitgedrukt in een percentage van het watergehalte, en de centrifugesnelheid waarmee dit is bereikt:	53% 1400 rpm

<b>Het programma "eco 40-60" bij halve nominale capaciteit</b>	
(a) nominale capaciteit in kg:	4,5kg
(b) programmaduur, uitgedrukt in uren en minuten:	2:54
(c) energieverbruik, uitgedrukt in kWh/cyclus:	0,630 kWh/cyclus
(d) waterverbruik, uitgedrukt in liters/cyclus:	48,0 l/cyclus
(e) maximumtemperatuur die voor minstens vijf minuten wordt bereikt in het wasgoed dat wordt behandeld tijdens de wascyclus, uitgedrukt in graden Celsius:	34°C
(f) resterend vochtgehalte na de wascyclus, uitgedrukt in een percentage van het watergehalte, en de centrifugesnelheid waarmee dit is bereikt:	53% 1400 rpm

<b>Het programma "eco 40-60" een kwart van de nominale capaciteit</b>	
(a) nominale capaciteit in kg:	2,25kg
(b) programmaduur, uitgedrukt in uren en minuten:	2:54
(c) energieverbruik, uitgedrukt in kWh/cyclus:	0,220 kWh/cyclus
(d) waterverbruik, uitgedrukt in liters/cyclus:	39,0 l/cyclus
(e) maximumtemperatuur die voor minstens vijf minuten wordt bereikt in het wasgoed dat wordt behandeld tijdens de wascyclus, uitgedrukt in graden Celsius:	21°C
(f) resterend vochtgehalte na de wascyclus, uitgedrukt in een percentage van het watergehalte, en de centrifugesnelheid waarmee dit is bereikt:	53% 1400 rpm

<b>Het programma op 20 °C bij de nominale capaciteit voor dit programma</b>	
(a) nominale capaciteit in kg:	9,kg
(b) programmaduur, uitgedrukt in uren en minuten:	1:01
(c) energieverbruik, uitgedrukt in kWh/cyclus:	N/A
(d) waterverbruik, uitgedrukt in liters/cyclus:	N/A
(e) maximumtemperatuur die voor minstens vijf minuten wordt bereikt in het wasgoed dat wordt behandeld tijdens de wascyclus, uitgedrukt in graden Celsius:	N/A
(f) resterend vochtgehalte na de wascyclus, uitgedrukt in een percentage van het watergehalte, en de centrifugesnelheid waarmee dit is bereikt:	N/A

Een programma voor katoen bij een nominale temperatuur van minstens 60 °C (indien beschikbaar) bij de nominale capaciteit voor dit programma 	
(a) nominale capaciteit in kg:	9,0kg
(b) programmaduur, uitgedrukt in uren en minuten:	3:44
(c) energieverbruik, uitgedrukt in kWh/cyclus:	N/A
(d) waterverbruik, uitgedrukt in liters/cyclus:	N/A
(e) maximumtemperatuur die voor minstens vijf minuten wordt bereikt in het wasgoed dat wordt behandeld tijdens de wascyclus, uitgedrukt in graden Celsius:	N/A
(f) resterend vochtgehalte na de wascyclus, uitgedrukt in een percentage van het watergehalte, en de centrifugesnelheid waarmee dit is bereikt:	N/A

Een programma voor andere textielstoffen dan katoen of een combinatie van textielstoffen (indien beschikbaar) bij de nominale capaciteit voor dit programma 	
(a) nominale capaciteit in kg:	9,0kg
(b) programmaduur, uitgedrukt in uren en minuten:	3:18
(c) energieverbruik, uitgedrukt in kWh/cyclus:	N/A
(d) waterverbruik, uitgedrukt in liters/cyclus:	N/A
(e) maximumtemperatuur die voor minstens vijf minuten wordt bereikt in het wasgoed dat wordt behandeld tijdens de wascyclus, uitgedrukt in graden Celsius:	N/A
(f) resterend vochtgehalte na de wascyclus, uitgedrukt in een percentage van het watergehalte, en de centrifugesnelheid waarmee dit is bereikt:	N/A

Een snelwasprogramma voor licht bevuild wasgoed (indien beschikbaar) bij de nominale capaciteit voor dit programma 	
(a) nominale capaciteit in kg:	2
(b) programmaduur, uitgedrukt in uren en minuten:	0:15
(c) energieverbruik, uitgedrukt in kWh/cyclus:	N/A
(d) waterverbruik, uitgedrukt in liters/cyclus:	N/A
(e) maximumtemperatuur die voor minstens vijf minuten wordt bereikt in het wasgoed dat wordt behandeld tijdens de wascyclus, uitgedrukt in graden Celsius:	N/A
(f) resterend vochtgehalte na de wascyclus, uitgedrukt in een percentage van het watergehalte, en de centrifugesnelheid waarmee dit is bereikt:	N/A

Een programma voor sterk bevuild wasgoed (indien beschikbaar) bij de nominale capaciteit voor dit programma 	
(a) nominale capaciteit in kg:	9,0kg
(b) programmaduur, uitgedrukt in uren en minuten:	3:48
(c) energieverbruik, uitgedrukt in kWh/cyclus:	N/A
(d) waterverbruik, uitgedrukt in liters/cyclus:	N/A
(e) maximumtemperatuur die voor minstens vijf minuten wordt bereikt in het wasgoed dat wordt behandeld tijdens de wascyclus, uitgedrukt in graden Celsius:	N/A
(f) resterend vochtgehalte na de wascyclus, uitgedrukt in een percentage van het watergehalte, en de centrifugesnelheid waarmee dit is bereikt:	N/A

**OPMERKING :**

- Het programma “eco 40-60” geschikt is voor het reinigen van normaal bevuild katoenen wasgoed waarvan is aangegeven dat het op 40 °C of 60 °C kan worden gewassen, samen in dezelfde cyclus.
- Dit programma wordt gebruikt om na te gaan of de EU-regelgeving inzake ecologisch ontwerp wordt nageleefd.
- De programma's met lagere temperaturen en een langere duur over het algemeen het meest efficiënt zijn op het gebied van energieverbruik.

- Energie en water worden bespaard wanneer de huishoudelijke wasmachine wordt gevuld tot de door de fabrikant opgegeven capaciteit voor de respectieve programma's.
- De centrifugesnelheid een invloed heeft op het geluidsniveau en het resterende vochtgehalte: hoe hoger de centrifugesnelheid tijdens de centrifugefase, des te hoger het geluidsniveau en des te lager het resterende vochtgehalte.
- De waarden voor andere programma's dan het programma "eco 40-60" en de cyclus wassen louter indicatief zijn.



## SERVICE VOOR REPARATIES EN RESERVEONDERDELEN

**Demonteer of repareer het apparaat niet zelf om het risico op een elektrische schok of persoonlijk letsel te vermijden.**

Voor professionele reparaties of het bestellen van reserveonderdelen, neem contact op met de klantenservice van FNAC DARTY.

Reserveonderdelen voor uw apparaten worden binnen 15 werkdagen na het ontvangen van de bestelling geleverd.

### Opgelet!

Alle apparaten hebben een garantie van 2 jaar.

De garantie geldt niet voor schade veroorzaakt door een verkeerde installatie, ongeoorloofde wijziging, zelf uitgevoerde of niet professionele reparaties.

Neem contact met ons op:

 <p><a href="http://www.darty.com">www.darty.com</a></p> <p> <b>0978 970 970</b> 24 uur 7 dagen per week</p> <p> 9 Rue des Bateaux-Lavoires, 94200 Ivry-sur-Seine, France</p>	 <p><a href="http://www.vandenborre.be">www.vandenborre.be</a></p> <p> <b>02 334 00 00</b> 8u – 18u Ma naar Zat</p> <p> Slesbroekstraat 101 1600 Sint-Pieters-Leeuw Belgium</p>
--	--

## VERWIJDERING



Als verantwoordelijke handelaar dragen we zorg voor het milieu. We moedigen u aan om de juiste verwijderingsprocedure voor uw apparaat en verpakkingsmateriaal te volgen. Dit draagt bij tot het behoud van de natuurlijke rijkdommen door deze te recyclen zodat zowel de menselijke gezondheid en het milieu worden beschermd.

Gooi dit apparaat en de verpakking weg in overeenstemming met de geldende wetgeving en voorschriften.

Aangezien dit apparaat elektronische componenten bevat moet het apparaat en toebehoren aan het einde van hun levensduur afzonderlijk van het huisafval worden weggegooid.

Neem contact op met uw gemeente voor informatie over afdanking en recycling.

Lever het apparaat in bij het inzamelpunt van uw gemeente voor recycling. Bij sommige inzamelpunten kunt u het apparaat gratis inleveren.

We verontschuldigen ons voor enig ongemak veroorzaakt door kleine inconsistenties in deze gebruikershandleiding, die kunnen ontstaan door productverbetering of –ontwikkeling.

## Déclaration UE de Conformité N°862022100019

*EU Declaration of Conformity*  
*EU- Conformiteitsverklaring*  
*Declaración UE de Conformidad*  
*Declaração UE de Conformidade*

### Description du produit –

LAVE-LINGE HUBLLOT

*Product Description:*

DRUM WASHING MACHINE

*Productbeschrijving:*

TROMMELWASMACHINE

*Descripción del producto:*

*Descrição do produto:*



### Marque –

THOMSON

*Brand /Merk /Marca:*

### Référence commerciale –

TW1490

*Model number:*

*/Modelnummer / Numero de modelo /*

*Numero do modelo:*

**L'objet de la déclaration décrit ci-dessus est conforme à la législation**

**d'harmonisation de l'Union applicable :**

*The object of the declaration described above is in conformity with the relevant Union harmonisation legislation:*

*Het hierboven beschreven voorwerp is in overeenstemming met de desbetreffende harmonisatiewetgeving van de Unie:*

*El objeto de la declaración descrita anteriormente es conforme con la legislación de armonización pertinente de la Unión:*

*O objeto da declaração acima descrito está em conformidade com a legislação de harmonização da União aplicável:*

**Reference number**

- 2014/30/EU
- 2014/35/EU
- 2009/125/EC
- 2011/65/EU & (EU) 2015/863

**Title**

EMC Directive (EMC)  
Low Voltage Directive (LVD)  
Eco design requirements for energy-related products (ErP)  
RoHS

**EMC:**

EN 55014-1:2017+A11:2020  
EN IEC 61000-3-2:2019  
EN 61000-3-3:2013+A1:2019  
EN 55014-2:2015

**LVD :**

EN 60335-2-7:2010+A1:2013+A11:2013+A2:2019  
EN 60335-1:2012+A11:2014+A13:2017+A1:2019+A2:2019+A14:2019  
EN 62233:2008

**ErP :**

(EU) 2019/2023 (EU) 2021/341 (EU) 2019/2014 (EU) 2021/340  
EN 60456:2016+A11:2020 EN 50564:2011  
EN 60704-1:2010+A11:2012  
EN 60704-2-4:2012+A11:2020 EN 60704-3:2019

**La présente déclaration de conformité est établie sous la seule responsabilité du fabricant.**

This declaration of conformity is drawn up under the sole responsibility of the manufacturer.  
Deze conformiteitsverklaring wordt uitsluitend onder de verantwoordelijkheid afgelegd van de fabrikant.  
Esta declaración de conformidad se redacta bajo la exclusiva responsabilidad del fabricante.  
Esta declaração de conformidade é redigida sob a responsabilidade exclusiva do fabricante.

**Le responsable de cette déclaration est :**

The person responsible for this declaration is:  
De verantwoordelijke persoon voor deze verklaring is:  
La persona responsable de esta declaración es:  
A pessoa responsável por esta declaração é:



Signé par et au nom de – Signed by and on behalf of: **Etablissements Darty & Fils**  
Nom – Name : **Predrag Petricevic**  
Fonction – Position: **Directeur du Laboratoire Fnac Darty**

**Place, Date / Lieu :**

Ivry-sur-Seine, octobre 19, 2022

DocuSigned by:  
*Predrag Petricevic*  
EA30F3FB8F314D0...