

SCHNEIDER

RÉFRIGÉRATEUR

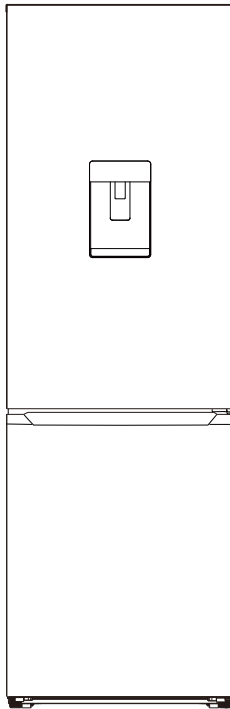

SCCB251HNFWDW
SCCB251HNFWDS



Manuel d'instructions

Veuillez lire attentivement les instructions suivantes avant d'utiliser cet appareil. Veuillez conserver ces instructions pour toute future référence.

AVERTISSEMENTS ET CONSEILS DE SECURITE IMPORTANTS

Consignes de sécurité

1. Cet appareil peut être utilisé par des enfants âgés de 8 ans et plus, si ceux-ci ont bénéficié d'une surveillance ou d'instructions préalables concernant l'utilisation de l'appareil en toute sécurité et comprennent les dangers encourus. Le nettoyage et l'entretien par l'utilisateur ne doit pas être effectué par des enfants, à moins qu'ils ne soient âgés d'au moins 8 ans ou sous la surveillance d'un adulte. Tenez l'appareil et le cordon d'alimentation hors de portée des enfants de moins de 8 ans. Veuillez lire attentivement les instructions suivantes avant d'utiliser cet appareil. Veuillez conserver ces instructions pour toute future référence.

2. Cet appareil peut être utilisé par des personnes dont les capacités physiques, sensorielles ou mentales sont réduites, ou des personnes dénuées d'expérience ou de connaissance, si celles-ci ont bénéficié d'une surveillance ou d'instructions préalables concernant l'utilisation de l'appareil en toute sécurité et comprennent les dangers encourus.

3. Les enfants ne doivent en aucun cas se servir de cet appareil comme d'un jouet.

4. Afin d'éviter tout danger, faites remplacer le cordon d'alimentation endommagé par le fabricant, un agent agréé ou une personne qualifiée.

5. Cet appareil est destiné à un usage domestique.

6. MISE EN GARDE:

Maintenir dégagées les ouvertures de ventilation dans l'enceinte de l'appareil, dans sa partie extérieure ou dans sa structure d'encastrement.

7. MISE EN GARDE : Ne pas endommager le circuit de réfrigération.

8. MISE EN GARDE : Ne pas utiliser de dispositifs mécaniques ou autres moyens pour accélérer le processus de dégivrage, autres que ceux recommandés par le fabricant.

9. MISE EN GARDE : Ne pas utiliser d'appareils électriques à l'intérieur du compartiment de stockage des denrées, à moins qu'ils ne soient du type recommandé par le fabricant.

10. Si le câble d'alimentation est endommagé, il doit être remplacé par le fabricant, son service après-vente ou des personnes de qualificationssimilaires afin d'éviter un danger

11. N'entreposez pas de substances explosives telles que des bombes aérosols contenant un gaz propulseur inflammable dans cet appareil.

12. AVERTISSEMENT : remplissez le distributeur de glace avec de l'eau potable uniquement.

13. Pour les informations relatives à l'installation, au fonctionnement, à l'entretien et à la mise au rebut de l'appareil, veuillez vous référer aux paragraphes suivants du guide d'utilisation.

14.AVERTISSEMENT: Lors du positionnement de l'appareil, s'assurer que le cordon d'alimentation n'est pas coincé ni endommagé.

15.AVERTISSEMENT: Ne pas placer de socles mobiles de prises multiples ni de blocs d'alimentation portables à l'arrière de l'appareil.

16.Les enfants âgés de 3 à 8 ans sont autorisés à charger et décharger des appareils de réfrigération.

17.Pour éviter la contamination des aliments, veuillez respecter les instructions suivantes:

- L'ouverture prolongée de la porte peut entraîner une augmentation significative de la température dans les compartiments de l'appareil.

- Nettoyez régulièrement les surfaces pouvant entrer en contact avec des aliments et des systèmes de drainage accessibles.
- Nettoyez les réservoirs d'eau s'ils n'ont pas été utilisés pendant 48 h; rincez le système d'eau connecté à une alimentation en eau si l'eau n'a pas coulé pendant 5 jours.
- Conservez la viande et le poisson crus dans des récipients appropriés au réfrigérateur, de sorte qu'ils ne soient pas en contact et qu'ils ne s'égouttent pas sur d'autres aliments.

- Les compartiments deux étoiles pour produits congelés sont adaptés à la conservation des aliments congelés, au stockage ou à la fabrication de glaces et pour la fabrication de glaçons.
- Les compartiments à une, deux et trois étoiles ne conviennent pas pour la congélation d'aliments frais.
- Si l'appareil de réfrigération reste vide pendant de longues périodes, éteignez-le, dégivrez, nettoyez, séchez et laissez la porte ouverte pour éviter le développement de moisissure dans l'appareil.

18. AVERTISSEMENT: lors du positionnement de l'appareil, assurez-vous que le cordon d'alimentation n'est pas coincé endommagé.

19. AVERTISSEMENT: Ne pas brancher l'appareil sur une prise multiple.

20. Placez l'appareil contre un mur dont la distance libre ne dépasse pas 75 mm et dépasse 50 mm.

21. Cet appareil de réfrigération n'est pas destiné à être utilisé comme un appareil encastré.

22. Durée de stockage des aliments surgelés recommandée dans le congélateur. Ces durées varient en fonction du type d'aliment. Les aliments que vous congelez peuvent être conservés de 1 à 12 mois (minimum à -18°C).

Aliment	Durée de stockage
Bacon, ragoûts, lait	1 mois
Pain, glace, saucisses, tartes, crustacés préparés, poissons gras	2 mois
Poissons non gras, crustacés, pizzas, scones et muffins	3 mois
Jambon, gâteaux, biscuits, côtelettes de bœuf et d'agneau, morceaux de volaille	4 mois
Beurre, légumes (blanchis), œufs entiers et jaunes d'œufs, écrevisses cuites, viande hachée (crue), porc (cru)	6 mois
Fruits (secs ou au sirop), blancs d'œufs, bœuf (cru), poulet entier, agneau (cru), gâteaux aux fruits	12 mois

23. Lorsque vous congelez des aliments frais comportant une « date de péremption / limite d'utilisation / date de consommation », vous devez les congeler avant l'expiration de cette date.

24. Vérifiez que les aliments n'ont pas déjà été congelés. En effet, les aliments congelés qui ont complètement décongelé ne doivent pas être recongelés.

Une fois décongelés, les aliments doivent être consommés rapidement.

- Pour éviter l'altération des aliments due au transfert de germes : Rangez les produits animaux et végétaux non emballés séparément dans les tiroirs. Ceci s'applique également aux différentes sortes de viande.
- Si les aliments doivent être conservés ensemble par manque de place : enveloppez-les.
- Ne conservez jamais les fruits et légumes sur un balcon avec de la viande ou du poisson.

Ailmentation	Durée de stockage
Beurre	90 jours
Fromage à pâte dure	110 jours
Lait	7 jours
Saucisse, charcuterie	9 jours
Viande	7 jours

Frigorigène



Danger; risque d'incendie/
matières inflammables

Danger; risque d'incendie/ matières inflammables

AVERTISSEMENT: Lors du positionnement de l'appareil, s'assurer que le cordon d'alimentation n'est pas coincé ni endommagé.

AVERTISSEMENT: Ne pas placer de socles mobiles de prises multiples ni de blocs d'alimentation portables à l'arrière de l'appareil. Le gaz frigorigène contenu dans le circuit de cet appareil est de l'isobutane (R 600a), gaz peu polluant mais inflammable. Lors du transport et de l'installation de l'appareil, veiller à n'endommager aucune partie du circuit frigorifique.

N'utilisez aucun outil coupant ou pointu pour dégivrer l'appareil.

N'utilisez aucun appareil électrique à l'intérieur de l'appareil. Si le système de réfrigération est endommagé :

- Mettez le réfrigérateur hors tension.
- N'utilisez pas de flamme près de l'appareil.
- Evitez les étincelles – n'allumez pas d'appareil électrique ou de lampe électrique.
- Ventilez immédiatement la pièce.

En ce qui concerne l'installation, la manipulation, le nettoyage et la mise au rebut de l'appareil, référez-vous aux chapitres ci-après du guide d'utilisation.



Convient pour les aliments

Informations sur la signification du marquage de conformité



Le marquage **CE** indique que le produit répond aux principales exigences des Directives Européenne : 2014/35/UE (*Basse Tension*), 2014/30/UE (*Compatibilité Electromagnétique*), 2011/65/UE (*Limitation d'utilisation de certaines substances dans les équipements électroniques*)

Vue d'ensemble

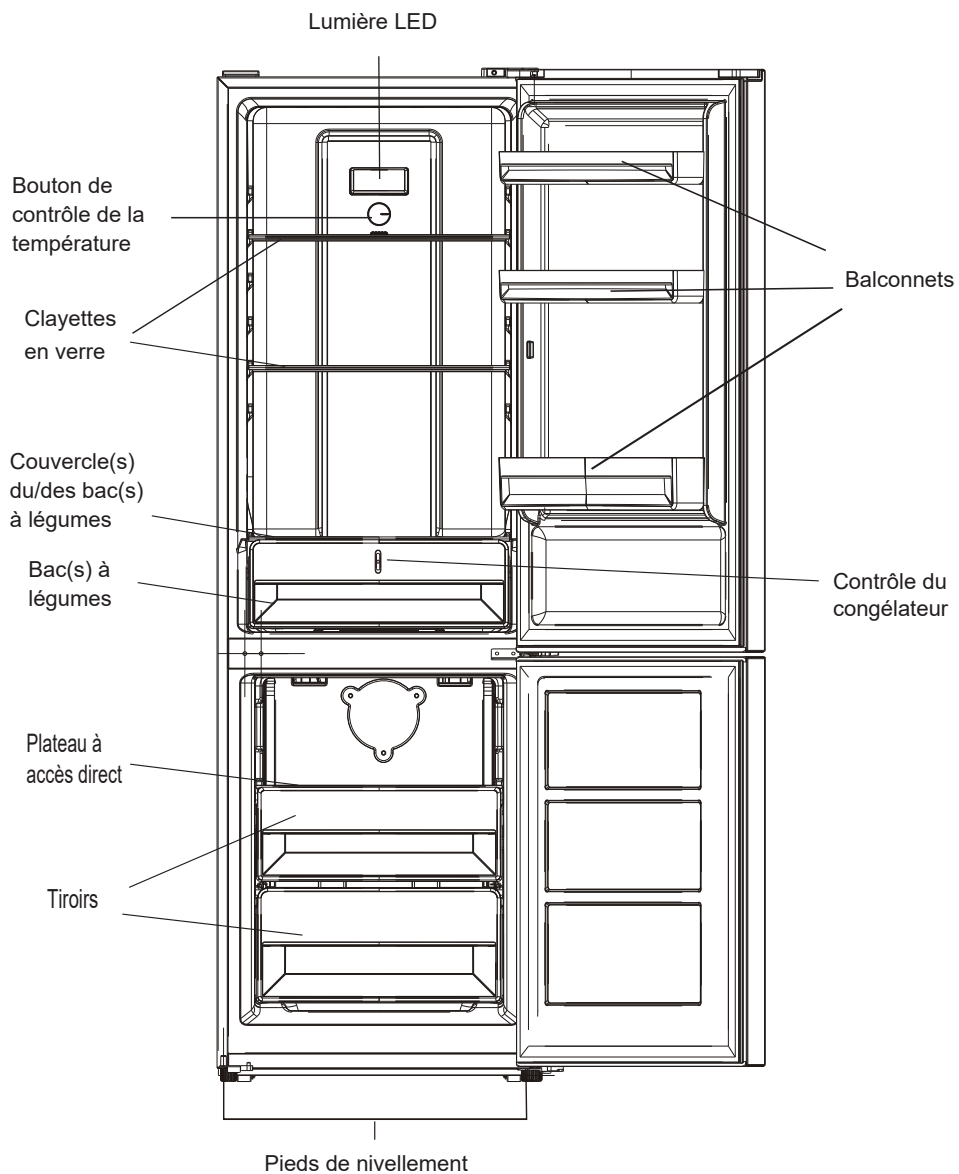

Inversion de la porte

Outils nécessaires: Tournevis, tournevis plat.

- Assurez-vous que l'appareil est débranché et vide.
- Pour retirer la porte, il est nécessaire d'incliner l'appareil vers l'arrière. Vous devez poser l'appareil sur un support solide afin qu'il ne glisse pas pendant la porte de l'ancien appareil ne puisse pas être verrouillée avant de le jeter.
- Toutes les pièces enlevées doivent être conservées pour la réinstallation de la porte.
- Ne posez pas l'appareil à plat car cela peut endommager le système réfrigérant.
- Il vaut mieux que 2 personnes tiennent l'appareil pendant l'assemblage.

Réversibilité de la porte

Avant d'inverser la porte, veuillez être préparé ci-dessous outils et matériel: tournevis droit, tournevis cruciforme, clé et les composants inclus dans le poly sac:

Cache charnière de porte gauche x 1

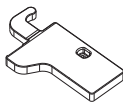

Ferme-aide gauche sur la porte supérieure x 1

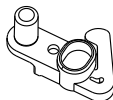

Ferme-porte gauche sur la porte inférieure x 1

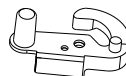

1. Dévissez le couvercle de la charnière supérieure, puis dévissez la charnière supérieure.

Soulevez ensuite la porte supérieure et placez-la sur un coussin souple pour éviter les rayures et les dommages.

2. Retirez le cache-vis supérieur gauche.

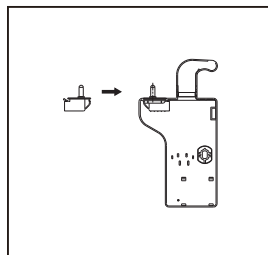
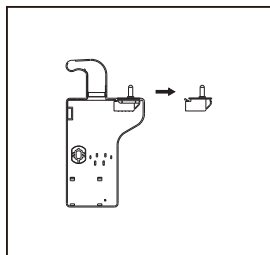
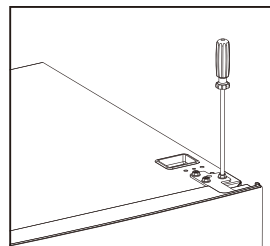
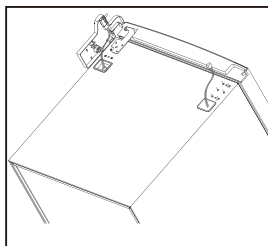
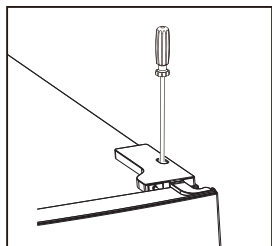

3. Retirez la porte supérieure, retirez la vis de la charnière centrale à l'aide d'un tournevis cruciforme, puis retirez la porte inférieure.

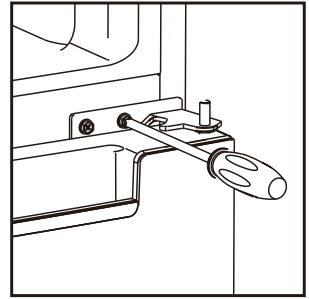

4. Coucher le réfrigérateur, retirer les pieds de réglage comme ci-dessous, puis retirer la charnière inférieure à l'aide d'un tournevis cruciforme.

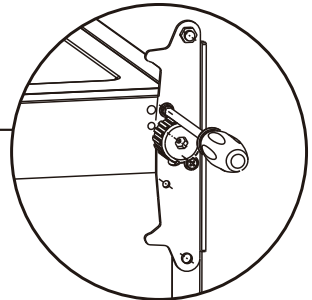
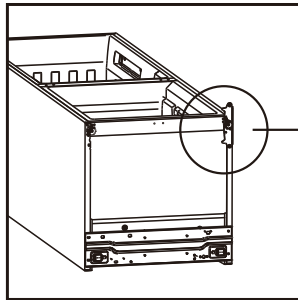

5. Réglage de la position centrale de la charnière de la charnière inférieure et de la charnière supérieure sur la position opposée.

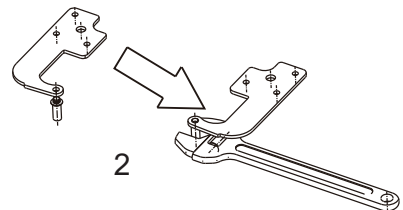
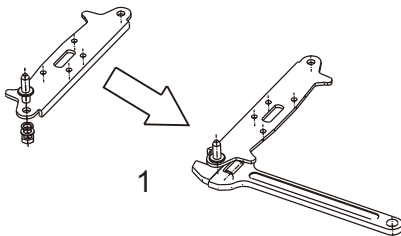

6. Installez la charnière inférieure sous le réfrigérateur comme ci-dessous, en vissant les pieds de réglage, assurez-vous de la position à l'horizon.

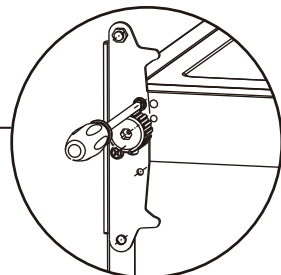
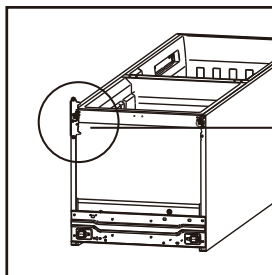

7. Retirez les fermetures d'aide d'origine de la porte supérieure et inférieure, puis installez les fermetures d'aide du sac interne (avec les manuels d'instructions) du côté opposé.

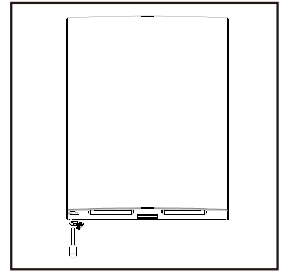
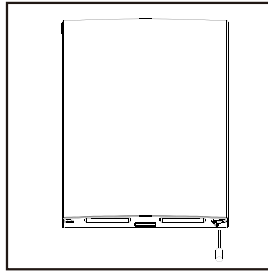

8. Installez la porte inférieure, ajustez et fixez la charnière centrale sur l'armoire.

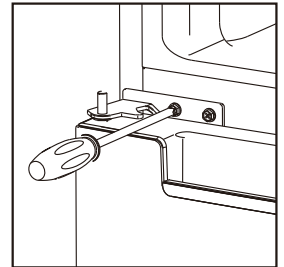

9. Remettez la porte supérieure en place. Assurez-vous que la porte est alignée horizontalement et verticalement afin que le joint soit fermé de tous les côtés avant de finalement serrer la charnière supérieure. Ensuite, inertez la charnière supérieure et vissez-la au sommet de l'unité, puis fixez le couvercle de la charnière (dans le sac d'accessoires) à l'aide de vis.

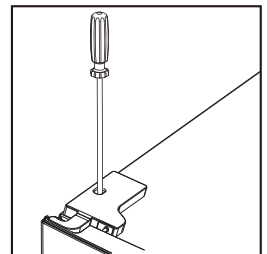
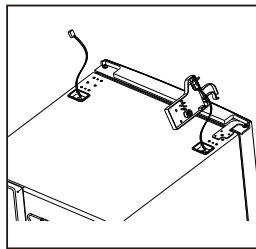
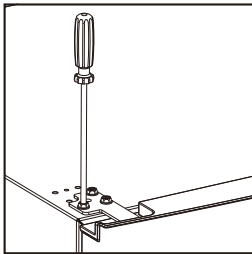

10. Fixez le couvercle à vis.

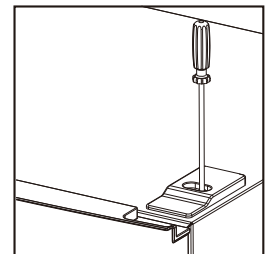

Besoin d'espace

- Gardez suffisamment d'espace de porte ouvert.
- Gardez un espace d'au moins 50 mm sur les deux côtés et à l'arrière.

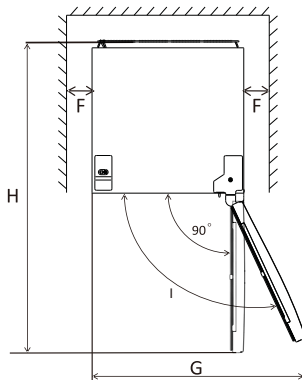
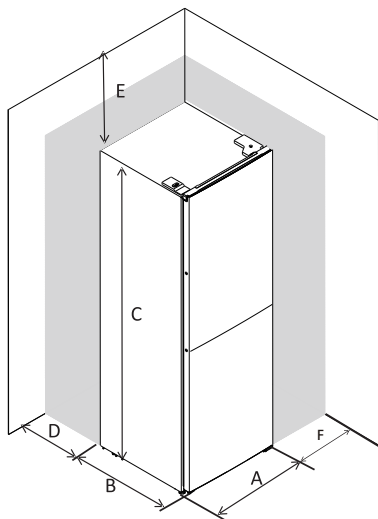

A	550
B	585
C	1800
D	min=50
E	min=50
F	min=50
G	1100
H	1135
I	135°

Mise à niveau de l'unité

Pour ce faire, ajustez les deux pieds de mise à niveau à l'avant de l'appareil.

Si l'unité n'est pas de niveau, les portes et les alignements du joint magnétique ne seront pas couverts correctement.

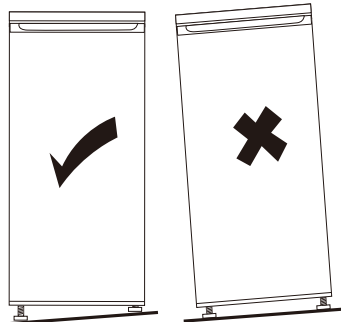

Positionnement

Installez cet appareil dans un lieu où la température ambiante correspond à la classe climatique indiquée sur la plaque signalétique de l'appareil :

Classe climatique	Température ambiante
SN	+ 10 °C à +32 °C
N	+ 16 °C à +32 °C
ST	+ 16 °C à +38 °C
T	+ 16 °C à +43 °C

Emplacement

L'appareil doit être installé suffisamment loin des sources de chaleur telles que les radiateurs, les chaudières, la lumière directe du soleil, etc.



Avertissement !

Il doit être possible de débrancher l'appareil de l'alimentation secteur ;
la fiche doit donc être facilement accessible après l'installation.

Branchement électrique

Avant de procéder au branchement, assurez-vous que la tension et la fréquence indiquées sur la plaque signalétique correspondent à votre alimentation électrique domestique. L'appareil doit être relié à la terre. La fiche du câble d'alimentation électrique dispose d'un contact à cette fin. Si la prise d'alimentation électrique domestique n'est pas reliée à la terre, raccordez l'appareil à une terre séparée conformément à la réglementation en vigueur, en consultant un électricien qualifié.

Le fabricant décline toute responsabilité si les consignes de sécurité ci-dessus ne sont pas respectées.
Cet appareil est conforme aux directives CEE.

Utilisation quotidienne

Première utilisation

Nettoyage de l'intérieur

Avant d'utiliser l'appareil pour la première fois, lavez l'intérieur et tous les accessoires internes avec de l'eau tiède et du savon neutre afin d'éliminer l'odeur typique d'un produit neuf, puis séchez complètement.

Important ! N'utilisez pas de détergents ou de poudres abrasives, car ces produits endommageront la finition.

Panneau de commande

Réglage de la température du compartiment réfrigérateur

Le bouton de réglage de la température du réfrigérateur

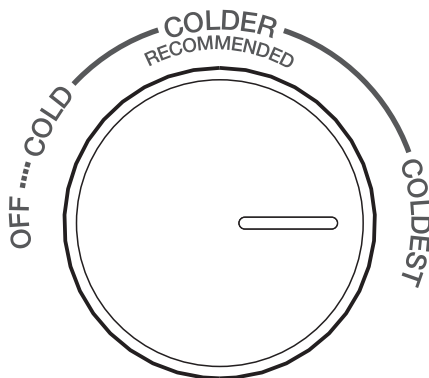

- Le bouton dans le compartiment réfrigérateur est utilisé pour régler la température du compartiment réfrigérateur.
- La température interne est contrôlée par un capteur. Il y a 4 paramètres: **OFF**, **COLD**, **COLDER** et **COLDEST**. **COLD** est le réglage le plus chaud et **COLDEST** est le réglage le plus froid.
- L'appareil peut ne pas fonctionner à la bonne température s'il fait particulièrement chaud ou si vous ouvrez souvent la porte.
- Ni le réfrigérateur ni le congélateur ne fonctionnent lorsque le réglage est sur **OFF**.

Réglage de la température du compartiment congélateur

Le bouton de réglage de la température du congélateur

CONTRÔLE DU CONGÉLATEUR

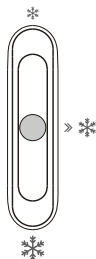

- Ce curseur dans le compartiment réfrigérateur est utilisé pour régler la température du compartiment congélateur.
- Le curseur est positionné vers ❄️ , la température dans le compartiment congélateur sera plus élevée. Au contraire, la température dans le compartiment congélateur sera plus basse si le curseur est déplacé vers ❄️ .
- La position centrale ❄️ du curseur est conseillée pour une utilisation normale.
- Pour obtenir la température la plus basse dans le compartiment congélateur, vous pouvez régler le bouton de réglage au plus froid et positionner le curseur sur ❄️ .

Recommandation de réglage de la température

- Les informations ci-contre recommandent aux utilisateurs le réglage de la température optimale.
- En hiver ou à une température inférieure à 16 °C, les utilisateurs doivent éviter de mettre le congélateur en position * et le réfrigérateur en position COLD.
- Pour économiser de l'énergie, le congélateur en position ❄️ et le réfrigérateur en position COLDEST ne s'applique qu'à des besoins spéciaux (tels que la congélation rapide ou la fabrication de glace) et doit être repositionné une fois l'objectif atteint.

Température de l'environnement	Compartiment congélateur		Compartiment réfrigérateur
Été (au-dessus de 38°C)		Activer *	 cold~colder
Ordinaire		Activer ❄️	 colder
Hiver (moins de 16°C)		Activer ❄️❄️	 colder~coldest

Réglage le plus froid:

la température interne du réfrigérateur est de

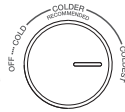

la température du compartiment congélateur atteint

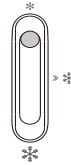

Alarme Porte ouverte

L'alarme retentit lorsque la porte reste ouverte pendant 90 secondes et ne s'arrête pas tant que la porte n'est pas fermée.

Congélation de produits frais

- Le compartiment du congélateur permet de congeler des aliments frais et de conserver des aliments surgelés pendant une longue durée.
- Placez les aliments frais à congeler dans le compartiment du congélateur.
- La quantité maximale d'aliments pouvant être congelés en 24 heures est indiquée sur la plaque signalétique.
- Le processus de congélation dure 24 heures : pendant cette période, n'ajoutez pas d'autres aliments à congeler.

Conservation de produits surgelés

Lors de la première mise en marche ou après une période de non-utilisation, avant de mettre les produits dans le compartiment, laissez l'appareil fonctionner au moins 2 heures au niveau le plus élevé.

Important ! En cas de décongélation accidentelle, par exemple si l'alimentation électrique a été coupée plus longtemps que la valeur indiquée dans le tableau des caractéristiques techniques dans la rubrique « temps de montée », les aliments décongelés doivent être consommés rapidement ou cuits immédiatement puis recongelés (après les avoir cuits).

Avant d'utiliser le distributeur d'eau pour la première fois, retirez et nettoyez le réservoir d'eau situé à l'intérieur du compartiment de réfrigération.

1. Soulevez et retirez d'abord le balconnet du réservoir, puis retirez le réservoir d'eau avec son couvercle. Détachez le couvercle pour laver et nettoyer le réservoir et le couvercle.

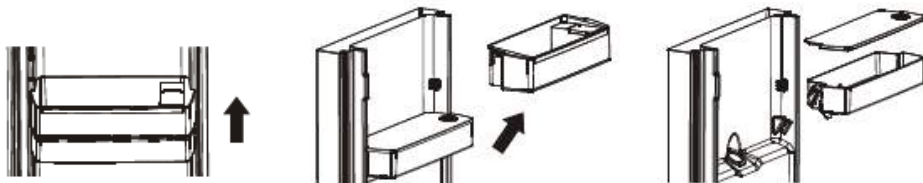

2. Après nettoyage, repositionnez le réservoir d'eau, le couvercle et le balconnet du réservoir selon la procédure qui suit.



3. Nettoyez la plaquette du distributeur à l'extérieur de la porte du réfrigérateur.

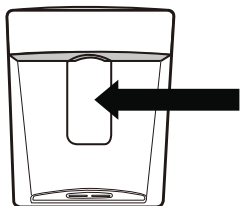

Remplissage du réservoir d'eau avec de l'eau

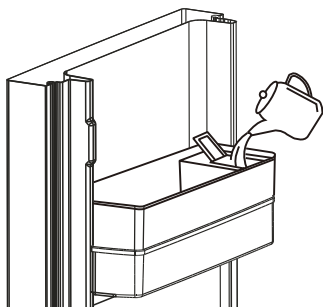

1. Ouvrez le petit clapet.
2. Remplissez le réservoir d'eau avec de l'eau potable jusqu'à la ligne des 3L.
3. Fermez le petit clapet sur le couvercle.

Pour distribuer de l'eau, poussez doucement la plaquette du dispensateur, à l'aide d'un verre ou d'un récipient. Pour arrêter l'écoulement de l'eau, éloignez votre verre de la plaquette du distributeur.



Première utilisation

Nettoyage de l'intérieur

Avant d'utiliser l'appareil pour la première fois, lavez l'intérieur et tous les accessoires internes avec de l'eau tiède et savonneuse pour enlever l'odeur caractéristique d'un appareil neuf, puis séchez soigneusement.

Important ! N'utilisez pas de poudres ou de détergents abrasifs, car ils pourraient endommager la finition de l'appareil.

Usage quotidien

Congélation des aliments frais

- Le compartiment congélateur permet de congeler les aliments frais et de conserver les aliments congelés et surgelés pendant une longue période.
- Posez les aliments frais dans le compartiment le plus bas.
- La quantité maximale d'aliments pouvant être congelés en 24 heures est indiquée sur la plaque signalétique.
- L'opération de congélation prendra 24 heures : pendant cette période, n'ajoutez pas d'autres aliments à congeler.

Conservation des aliments congelés

Lors du premier démarrage ou après une période d'utilisation. Avant de placer l'aliment dans le compartiment, laissez l'appareil fonctionner au moins 2 heures au réglage le plus élevé.

Important ! En cas de dégivrage accidentel (par exemple, en cas de panne de courant d'une durée supérieure à celle indiquée dans les caractéristiques techniques dans la rubrique « temps d'augmentation »), consommez les aliments rapidement ou recongelez-les après les avoir cuits.

Utilisation quotidienne

Décongélation

Avant d'être utilisés, les aliments surgelés peuvent être décongelés dans le compartiment du réfrigérateur ou à température ambiante, en fonction du temps disponible pour cette opération.

Les petits morceaux peuvent même être cuits encore congelés, en les sortant directement du congélateur. Dans ce cas, la cuisson durera plus longtemps.

Compartiment à glaçons

Cet appareil peut être équipé d'un ou plusieurs compartiments à glaçons pour produire de la glace.

Accessoires

Clayettes mobiles

Les parois du réfrigérateur sont équipées d'une série de glissières afin que les clayettes puissent être positionnées comme souhaité.

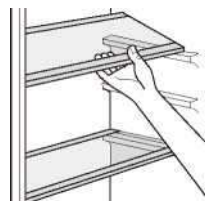

Positionnement des balconnets de porte

Pour permettre la conservation d'emballages alimentaires de différentes dimensions, les balconnets de porte peuvent être enlevés. Pour effectuer ces ajustements, procédez comme suit : tirez progressivement le balconnet dans la direction des flèches jusqu'à ce qu'il soit libéré.

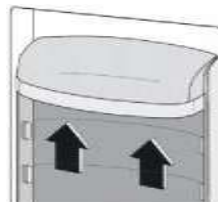

Conseils utiles

Pour vous aider à tirer le meilleur parti du processus de congélation, voici quelques conseils importants :

- la quantité maximale d'aliments qui peut être congelée en 24 heures est indiquée sur la plaque signalétique ;
- le processus de congélation prend 24 heures. Aucun autre aliment à congeler ne doit être ajouté pendant cette période ;
- congelez uniquement des denrées de haute qualité, fraîches et soigneusement nettoyées ;
- préparez les aliments en petites portions pour pouvoir les congeler rapidement et complètement et pour pouvoir décongeler ensuite uniquement la quantité requise ;
- enveloppez les aliments dans du papier aluminium ou du polyéthylène et assurez-vous que les emballages sont hermétiques ;

- ne laissez pas des aliments frais et non congelés toucher des aliments déjà congelés, pour éviter une hausse de température de ces derniers ;
- les aliments maigres se conservent mieux et plus longtemps que les aliments plus gras ; le sel réduit la durée de conservation des aliments ;
- les glaces à l'eau, si elles sont consommées immédiatement après les avoir sorties du compartiment du congélateur, peuvent causer une brûlure de congélation au niveau de la peau ;
- il est recommandé d'indiquer la date de congélation sur chaque emballage individuel pour vous permettre de les sortir du compartiment du congélateur, sans causer une éventuelle brûlure de congélation au niveau de la peau ;
- il est recommandé d'indiquer la date de congélation sur chaque emballage individuel pour vous permettre de connaître la durée de conservation.

Conseils pour la conservation de produits surgelés

Pour obtenir les meilleures performances de cet appareil, vous devez :

- assurez-vous que les denrées surgelées commercialement ont été correctement conservées par le détaillant ;
- assurez-vous que les denrées surgelées sont transférées du magasin d'alimentation au congélateur aussi rapidement que possible ;
- n'ouvrez pas la porte fréquemment et ne la laissez pas ouverte plus longtemps qu'absolument nécessaire.
- une fois décongelés, les aliments se détériorent rapidement et ne peuvent pas être recongelés ;
- ne dépassez pas la période de conservation indiquée par le fabricant alimentaire.

Conseils pour la réfrigération des aliments frais

Pour obtenir les meilleures performances :

- Ne conservez pas des aliments chauds ni des liquides en évaporation dans le réfrigérateur
- Ne couvrez pas et n'emballez pas les aliments, en particulier s'ils ont une saveur forte
- Préparations (tous types) : enveloppez-les dans des sachets en polyéthylène et placez-les sur les clayettes en verre au-dessus du bac à légumes.
- Pour des raisons de sécurité, conservez les aliments de cette façon seulement un ou deux jours au maximum.
- Aliments cuits, plats froids, etc... : ils doivent être couverts et peuvent être placés sur n'importe quelle clayette.
- Fruits et légumes : ils doivent être soigneusement nettoyés et placés dans le(s) bac(s) spécial/spéciaux fourni(s).

- beurre et fromage : ils doivent être placés dans des récipients hermétiques spéciaux ou enveloppés dans du papier aluminium ou des sachets en polyéthylène pour chasser autant d'air que possible.
- Bouteilles de lait : elles doivent être munies d'un bouchon et être conservées dans les balconnets de la porte.
- Bananes, pommes de terre, oignons et ail, s'ils ne sont pas emballés, ils ne doivent pas être conservés au réfrigérateur.

Nettoyage

Pour des raisons d'hygiène, l'intérieur de l'appareil, dont les accessoires intérieurs, doit être nettoyé régulièrement.



Attention ! L'appareil ne doit pas être branché au secteur pendant le nettoyage. Risque de décharge électrique ! Avant de procéder au nettoyage, éteignez l'appareil et retirez la fiche du secteur. Vous pouvez également couper ou désactiver le disjoncteur ou le fusible. Ne nettoyez jamais l'appareil avec un nettoyeur vapeur. De l'humidité peut s'accumuler dans les composants électriques, risque de décharge électrique ! Les vapeurs chaudes peuvent endommager les pièces en plastique. L'appareil doit être sec avant de le remettre en service.

Important ! Les huiles étherées et les solvants organiques peuvent attaquer les pièces en plastique, par exemple le jus de citron ou le jus obtenu avec des peaux d'orange, l'acide butyrique, les produits nettoyants qui contiennent de l'acide acétique.

- Ne laissez pas ces substances entrer en contact avec les pièces de l'appareil.
- N'utilisez pas de nettoyants abrasifs.
- Enlevez les aliments du congélateur. Conservez-les dans un lieu frais, bien couverts.
- Éteignez l'appareil et retirez la fiche du secteur. Vous pouvez également couper ou désactiver le disjoncteur ou le fusible.
- Nettoyez l'appareil et les accessoires intérieurs avec un chiffon et de l'eau tiède. Après le nettoyage, passez de l'eau claire et frottez pour sécher.
- Une fois que tout est sec, remettez l'appareil en service.

Nettoyage de l'orifice de vidange

Pour éviter que l'eau de dégivrage déborde dans le réfrigérateur, nettoyez régulièrement l'orifice de vidange à l'arrière du compartiment du réfrigérateur. Utilisez un produit de nettoyage pour nettoyer l'orifice comme indiqué dans l'illustration de droite.

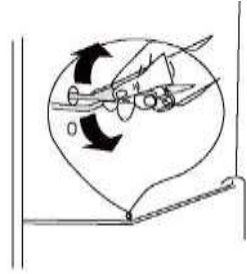

Remplacement de la lampe

Si la lampe LED est endommagée, elle doit être remplacée par le fabricant ou un technicien agréé.

Dégivrage du congélateur

Le compartiment du réfrigérateur se couvre progressivement de givre. Il doit être retiré. N'utilisez jamais d'outils métalliques tranchants pour racler le givre de l'évaporateur car vous pourriez l'endommager.

Cependant, si la glace devient très épaisse sur le revêtement intérieur, un dégivrage complet doit être effectué comme suit :

- retirez la fiche de la prise électrique ;
- sortez tous les aliments conservés, enveloppez-les dans plusieurs couches de papier journal et mettez-les dans un lieu frais ;
- maintenez la porte ouverte et placez une bassine sous l'appareil pour collecter l'eau de dégivrage ;
- une fois le dégivrage terminé, séchez complètement l'intérieur
- remettez la fiche dans la prise électrique pour remettre en marche l'appareil.

Dépannage



Attention ! Avant toute opération de dépannage, débranchez l'alimentation électrique. Seul un électricien qualifié ou une personne compétente doivent procéder aux opérations de dépannage non indiquées dans ce manuel.

Important ! Des bruits sont émis pendant l'utilisation normale (compresseur, circulation du réfrigérant).

Indicateur de température

Pour vous aider au bon réglage de votre appareil, celui-ci est équipé d'un indicateur de température placé dans la zone la plus froide.

Pour la bonne conservation des denrées dans votre réfrigérateur et notamment dans la zone la plus froide, veillez à ce que dans l'indicateur de température « OK » apparaisse.

Le symbole ci-contre indique l'emplacement de la zone la plus froide de votre réfrigérateur. Il définit le haut de cette zone.

Si « OK » n'apparaît pas, la température moyenne de cette zone est trop élevée.

Réglez le thermostat sur une position plus froide. A chaque modification du réglage du thermostat, attendez la stabilisation de la température à l'intérieur de l'appareil avant de procéder si nécessaire à un nouveau réglage. Ne modifiez la position du thermostat que progressivement et attendez au moins 12 heures avant de procéder à une nouvelle vérification.

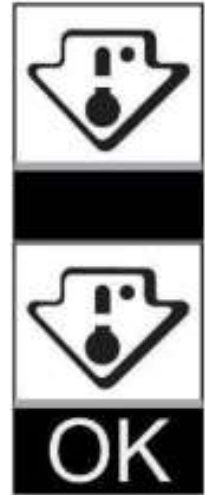

NOTA : après chargement de l'appareil de denrées fraîches ou après des ouvertures répétées ou prolongées de la porte il est normal que l'inscription « OK » n'apparaisse pas dans l'indicateur de température ; attendez au moins 12 heures avant de réajuster le thermostat.

Conseils pour économiser de l'énergie:

- Laissez refroidir les aliments avant de les placer dans l'appareil.
- Assurez-vous que les aliments ne touchent pas le dos du ou des compartiments.
- Faites-en sorte que l'appareil ait suffisamment d'espace autour de lui. Cela aidera à réduire la consommation d'énergie et à réduire vos factures d'électricité.
- Ne bloquez pas les aérations ni les grilles, pour une efficacité énergétique maximum.
- Pour une utilisation efficace de l'énergie, respectez la position d'origine de tous les accessoires internes (bacs, tiroirs, clayettes).
- N'ouvrez pas les portes fréquemment.
- Ne laissez pas les portes ouvertes trop longtemps.
- Ne réglez pas le thermostat sur une température trop froide.
- Placez les produits congelés dans le réfrigérateur pour les décongeler.
- Dégivrez le congélateur lorsqu'une épaisse couche de glace s'y est accumulée.

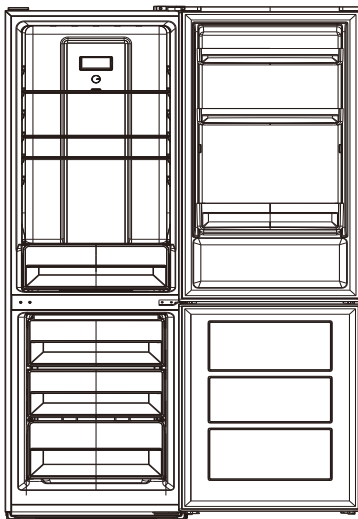

Problème	Cause possible	Solution
L'appareil ne fonctionne pas	L'appareil est éteint.	Appuyez sur le bouton « Réglage » pendant 5 secondes pour allumer l'appareil.
	La fiche secteur n'est pas branchée ou est lâche	Insérez la fiche secteur.
	Un fusible a disjoncté ou est défectueux	Vérifiez le fusible, remplacez-le si nécessaire.
	La prise est défectueuse.	Les dysfonctionnements du secteur doivent être corrigés par un électricien.
Les aliments sont trop chauds.	La température n'est pas réglée correctement.	Veillez consulter la section Réglage de la température initiale.
	La porte est restée ouverte pendant une durée prolongée.	N'ouvrez la porte que pendant la durée nécessaire.
	Une grande quantité d'aliments chauds a été placée dans l'appareil au cours des 24 dernières heures.	Tournez temporairement la régulation de la température sur un réglage plus froid.
	L'appareil est à côté d'une source de chaleur.	Veillez consulter la section relative à l'emplacement d'installation.
L'appareil refroidit trop	La température réglée est trop basse.	Tournez temporairement le bouton de régulation de la température sur un réglage plus chaud.
Bruits inhabituels	L'appareil n'est pas d'aplomb.	Ajustez le meuble en bois s'il n'est pas d'aplomb.
	L'appareil touche le mur ou d'autres objets.	Déplacez légèrement l'appareil.
	Un élément, par exemple un tuyau, situé à l'arrière de l'appareil touche une autre partie de l'appareil ou le mur.	Si nécessaire, enlevez délicatement l'élément.
Eau présente au sol	L'orifice de vidange de l'eau est bouché.	Voir la section Nettoyage

FICHE TECHNIQUE RELATIVE AU RÈGLEMENT SUR L'ÉTIQUETAGE ÉNERGÉTIQUE: 2019/2016/UE

La fiche d'information sur le produit selon le règlement UE n° 2019/2016 L'étiquetage énergétique des appareils frigorifiques se trouve sous l'URL ou le code QR indiqué sur l'étiquette énergétique

SCCB251HNFWDW - URL: <https://eprel.ec.europa.eu/qr/XXXXXXX>

SCCB251HNFWDW - URL: <https://eprel.ec.europa.eu/qr/XXXXXXX>

Relation entre l'étiquette énergétique 1060/2010/UE et la nouvelle étiquette énergétique 2019/2016/UE

L'étiquette actuelle 1060/2010/UE utilise le système d'étiquetage A+++/D, devenu moins efficace. L'échelle mixte de l'étiquette comportant de nombreux « + » n'est plus transparente et la majorité des produits sont déjà dans les 2 à 3 premières classes aujourd'hui.

Par conséquent, l'Union européenne a révisé et optimisé l'étiquette en fonction des besoins des utilisateurs. La nouvelle étiquette énergétique 2019/2016/UE contiendra uniquement les classes énergétiques A à G. Les niveaux des classes seront régulièrement mis à jour.

EXCLUSIONS DE GARANTIE :

La garantie ne couvre pas les pièces d'usure du produit, ni les problèmes ou les dommages résultant de :

- (1) détériorations superficielles dues à l'usure normale du produit ;
- (2) défauts ou détériorations dus au contact du produit avec des aliments ou des liquides et dus à la corrosion provoquée par la rouille ou de présence d'insectes;
- (3) tout incident, abus, utilisation impropre, modification, démontage ou réparation non autorisés;
- (4) toute opération impropre d'entretien, utilisation non conforme aux instructions concernant le produit ou branchement à une tension incorrecte ;
- (5) toute utilisation d'accessoires non fournis ou approuvés par le fabricant. La garantie sera annulée en cas d'élimination de la plaque signalétique et/ou du numéro de série du produit.

Service après-vente

Pour une intervention technique en raison d'un dysfonctionnement, contactez-nous au 04 88 78 59 99. Pour obtenir les informations sur les produits ou le commandant des pièces détaillées, veuillez appeler le 01 61 44 02 70 et choisir l'option appropriée.

Pièces détachées et accessoires

Les pièces détachées et accessoires pour votre appareil sont disponibles sur notre site dédié www.expercure.fr
Lorsque vous commandez des pièces, merci d'indiquer le modèle de votre appareil.



Importé par: SCHNEIDER CONSUMER GROUP
12, rue Jules Ferry, 93110 Rosny-sous-Bois, FRANCE

Garantie du produit et pièces de rechange disponibles

Selon les termes de la garantie du fabricant applicable au lieu, l'utilisation du service clientèle

La durée minimale de la garantie (garantie du fabricant pour les particuliers) dans l'Espace économique européen est de 2 ans, selon les conditions de garantie applicables au lieu d'implantation. Le site Les conditions de garantie n'affectent pas les autres droits ou réclamations que vous détenez en vertu de la législation locale.

Des informations détaillées sur la période de garantie et les conditions de garantie dans votre pays sont disponibles à l'adresse

Le service clientèle, votre revendeur ou notre site Internet.

<https://www.schneiderconsumer.com/fr/>

MISE AU REBUT



La directive Européenne 2012/19/UE sur les Déchets des Equipements Electriques et Electroniques (DEEE), exige que les appareils ménagers usagés ne soient pas jetés dans le flux normal des déchets municipaux. Les appareils usagés doivent être collectés séparément afin d'optimiser le taux de récupération et le recyclage des matériaux qui les composent et réduire l'impact sur la santé humaine et l'environnement.

Le symbole de la poubelle barrée est apposé sur tous les produits pour rappeler les obligations de la collecte séparée. Les consommateurs devront contacter les autorités locales ou leur revendeur concernant la démarche à suivre pour l'enlèvement de leur appareil.

Informations sur la signification du marquage de conformité **CE**

Le marquage CE indique que le produit répond aux principales exigences des Directives Européenne 2014/35/UE (Basse Tension), 2014/30/UE (Compatibilité Electromagnétique), 2011/65/UE (Réduction de l'emploi de certaines substances dangereuses dans les EEE).



Points de collecte sur www.quefairedemesdechets.fr
Privilégiez la réparation ou le don de votre appareil !

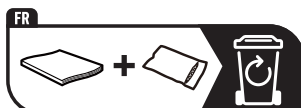

SCHNEIDER