

# SCHNEIDER

**Réfrigérateur combiné intégrable**  
**Einbau-Kühlschrank**  
**Inbouw koel-vriescombinatie**  
**Frigoríficos combi integrables**

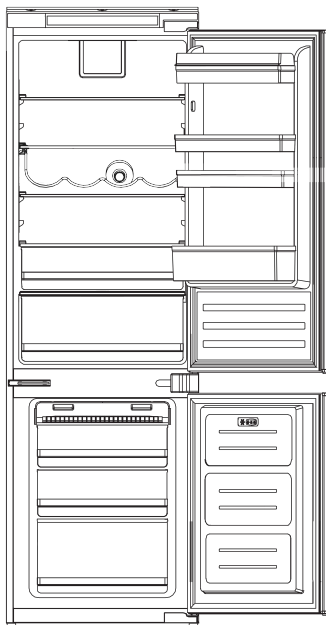

**SCRCI193BN**

**Notice d'utilisation**

Veillez lire attentivement les instructions suivantes avant d'utiliser cet appareil.  
Veillez conserver ces instructions pour toute future référence.

**Gebrauchsanweisung**

Bitte lesen Sie die folgenden Anweisungen sorgfältig durch, bevor Sie dieses Gerät verwenden. Bitte bewahren Sie diese Anweisungen zum späteren Nachschlagen auf.

**Gebruiksaanwijzing**

Lees de volgende instructies zorgvuldig door voordat u dit apparaat gebruikt. Bewaar deze instructies voor toekomstig gebruik.

**Instrucciones de uso**

Lea atentamente las siguientes instrucciones antes de utilizar este dispositivo. Guarde estas instrucciones para futuras consultas.

# CONSIGNES DE SÉCURITÉ

1. Certains paragraphes de ce mode d'emploi sont les mêmes pour différents types de produits réfrigérants (réfrigérateurs, réfrigérateurs-congélateurs et congélateurs). Le fabricant n'assume aucune responsabilité pour des dommages causés par une utilisation non conforme aux instructions.
2. Veuillez garder cette notice pour pouvoir la consulter si besoin dans l'avenir et veuillez la transmettre à un éventuel futur propriétaire de l'appareil.

3. Le réfrigérateur-congélateur fonctionne convenablement à la température ambiante indiquée dans le tableau des spécifications techniques. Évitez de placer l'appareil dans une cave, un vestibule ou dans un chalet sans chauffage en automne et en hiver.
  
4. Pendant l'installation, le déplacement et le soulèvement ne saisissez pas les poignées des portes, ne tirez pas par le conduit réfrigérant à l'arrière du réfrigérateur et ne touchez pas le compresseur.

**5.** Pendant le transport, le déplacement et l'installation, le réfrigérateur-congélateur ne doit pas être penché de plus de  $40^\circ$ . Si cela arrive, attendez au moins 2 heures après l'installation avant de le brancher.

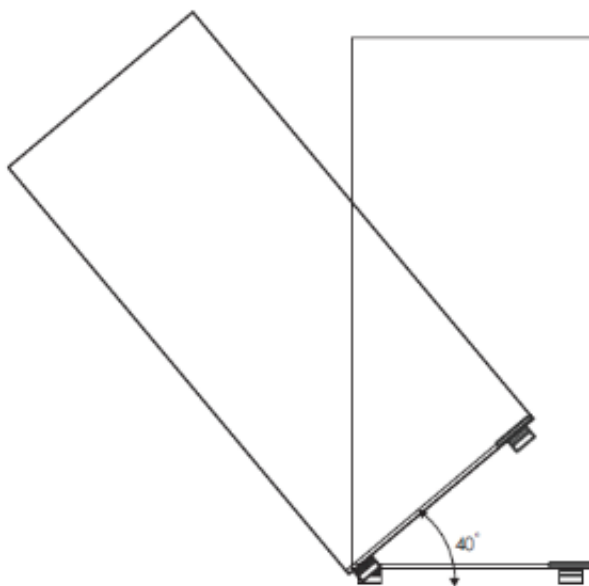

**6.** Avant chaque entretien courant veuillez débrancher l'appareil. Ne tirez pas par le cordon d'alimentation mais débranchez-le en saisissant la fiche de la prise.

**7.** Les bruits comme des craquements ou des éclatements sont causés par des élargissements et des rétrécissements des pièces résultant des changements de température.

**8.** Pour des raisons de sécurité, il ne faut pas dépanner l'appareil de ses propres moyens. Les réparations faites par des personnes non qualifiées dans ce domaine peuvent constituer un danger à la sécurité de l'utilisateur de l'appareil.

**9.** En cas de panne du circuit frigorifique, aérez la pièce où se trouve l'appareil pendant quelques minutes (la pièce doit être au

moins de  $4\text{m}^3$  pour le produit du méthylpropane m/R600).

**10.** Il ne faut pas congeler à nouveau les produits qui ont déjà été décongelés, même partiellement.

**11.** Il ne faut pas stocker des boissons en bouteilles et en cannettes et surtout des boissons pétillantes dans le compartiment congélateur. Les cannettes et les bouteilles risquent d'éclater.

**12.** Éviter le contact des produits sortis directement du congélateur (ex. les glaçons, les glaçons, etc.) avec la bouche. Leur température basse peut causer des gelures graves.

**13.** Faites attention à ne pas détériorer le circuit frigorifique, par exemple par la détérioration du canal du produit frigorifique dans l'évaporateur ou par la rupture des tuyaux. Le fluide frigorigène jaillissant est inflammable. Au cas du contact du produit avec les yeux, rincez les avec de l'eau propre et contactez immédiatement le médecin.

**14.** Il convient aussi d'éliminer ou de rendre impossible l'usage de la serrure de l'appareil usé afin que les enfants ne puissent pas s'enfermer dans l'appareil une fois désinstallé.

**15.** L'appareil est conçu pour stocker de la nourriture, ne pas l'utiliser à d'autres fins.

**16.** L'appareil doit être complètement débranché de l'alimentation (en retirant la prise d'alimentation) pour effectuer des tâches telles que le nettoyage, l'entretien ou le changement de son emplacement.

**17.** Cet appareil peut être utilisé par des enfants âgés de 8 ans ou plus, par des personnes avec des capacités motrices, sensorielles ou mentales réduites et par des personnes dénuées d'expérience ou de connaissance de l'équipement uniquement si elles se trouvent sous surveillance et qu'elles aient été instruites auparavant au sujet de l'exploitation de l'appareil de façon sûre et qu'elles connaissent

les dangers liés à l'exploitation de l'appareil. Les enfants ne devraient pas jouer avec l'appareil. Le nettoyage et la maintenance de l'appareil ne devraient pas être effectués par des enfants inférieurs à 8 ans et sans surveillance d'une personne appropriée.

**18.** Le traitement anti-bactérien (selon les modèles) : Sa présence est indiquée moyennant une étiquette correspondante collée à l'intérieur de l'appareil) - Le traitement antibactérien ajouté au matériau dont sont conçus les joints d'étanchéité des portes des réfrigérateurs, protège les produits qu'y sont entreposés contre la moisissure, les bactéries

et les microorganismes. Afin d'obtenir plus d'espace dans le congélateur, retirez les tiroirs et placez vos produits directement sur les étagères. Cela n'a aucun effet sur les paramètres thermiques et mécaniques de l'appareil. Le volume utile du congélateur a été calculé sans les tiroirs.

**AVERTISSEMENT:** Lors du positionnement de l'appareil, s'assurer que le cordon d'alimentation n'est pas coincé ni endommagé.

**AVERTISSEMENT:** Ne pas placer de socles mobiles de prises multiples ni de blocs d'alimentation portables à l'arrière de l'appareil.

Les enfants âgés de 3 à 8 ans sont autorisés à charger et décharger des appareils de réfrigération.

Pour éviter la contamination des aliments, veuillez respecter les instructions suivantes:

L'ouverture prolongée de la porte peut entraîner une augmentation significative de la température dans les compartiments de l'appareil.

Nettoyez régulièrement les surfaces pouvant entrer en contact avec des aliments et des systèmes de drainage accessibles.

Conservez la viande et le poisson crus dans des récipients appropriés au réfrigérateur, de sorte qu'ils ne soient pas en contact et qu'ils ne s'égouttent pas sur d'autres aliments.

Les compartiments deux étoiles pour produits congelés sont adaptés à la conservation des aliments congelés, au stockage ou à la fabrication de glaces et pour la fabrication de glaçons. Les compartiments à une, deux et trois étoiles ne conviennent pas pour la congélation d'aliments frais.

Si l'appareil de réfrigération reste vide pendant de longues périodes, éteignez-le, dégivrez, nettoyez, séchez et laissez la porte ouverte pour éviter le développement de moisissure dans l'appareil.

Durée de stockage des aliments surgelés recommandée dans le congélateur.

Ces durées varient en fonction du type d'aliment. Les aliments que vous congélez peuvent être conservés de 1 à 12 mois (minimum à  $-18^{\circ}\text{C}$ ).

<b>Aliment</b>	<b>Durée de stockage</b>
Bacon, ragoûts, lait	1 mois
Pain, glace, saucisses, tartes, crustacés préparés, poissons gras	2 mois
Poissons non gras, crustacés, pizzas, scones et muffins	3 mois
Jambon, gâteaux, biscuits, côtelettes de bœuf et d'agneau, morceaux de volaille	4 mois
Beurre, légumes (blanchis), œufs entiers et jaunes d'œufs, écrevisses cuites, viande hachée (cru), porc (cru)	6 mois
Fruits (secs ou au sirop), blancs d'œufs, bœuf (cru), poulet entier, agneau (cru), gâteaux aux fruits	12 mois

Lorsque vous congélez des aliments frais comportant une « date de péremption / limite d'utilisation / date de consommation », vous devez les congeler avant l'expiration de cette date.

Vérifiez que les aliments n'ont pas déjà été congelés. En effet, les aliments congelés qui ont complètement décongelé ne doivent pas être recongelés.

Une fois décongelés, les aliments doivent être consommés rapidement.

- Pour éviter l'altération des aliments due au transfert de germes : Rangez les produits animaux et végétaux non emballés séparément dans les tiroirs. Ceci s'applique également aux différentes sortes de viande.

- Si les aliments doivent être conservés ensemble par manque de place : enveloppez-les.

- Ne conservez jamais les fruits et légumes sur un balcon avec de la viande ou du poisson.

<b>Ailmentation</b>	<b>Durée de stockage</b>
Beurre	90 jours
Fromage à pâte dure	110 jours
Lait	7 jours
Saucisse, charcuterie	9 jours
Viande	7 jours

# Frigorigène



Danger; risque d'incendie/  
matières inflammables

**Danger; risque d'incendie/  
matières inflammables**

Le gaz frigorigène contenu dans le circuit de cet appareil est de l'isobutane (R 600a), gaz peu polluant mais inflammable. Lors du transport et de l'installation de l'appareil, veiller à n'endommager aucune partie du circuit frigorifique.

N'utilisez aucun outil coupant ou pointu pour dégivrer l'appareil.

N'utilisez aucun appareil électrique à l'intérieur de l'appareil.

Si le système de réfrigération est endommagé :

- Mettez le réfrigérateur hors tension.

- N'utilisez pas de flamme près de l'appareil.
- Evitez les étincelles – n'allumez pas d'appareil électrique ou de lampe électrique.
- Ventilez immédiatement la pièce.

En ce qui concerne l'installation, la manipulation, le nettoyage et la mise au rebut de l'appareil, référez-vous aux chapitres ci-après du guide d'utilisation.

Placez l'appareil contre un mur dont la distance libre ne dépasse pas 75 mm et dépasse 50 mm.



Convient pour les aliments

## DESCRIPTION DE L'APPAREIL

Tous les dessins de ce guide sont schématiques ; certaines caractéristiques et certains dispositifs peuvent ne pas correspondre entièrement à votre réfrigérateur.

**L'apparence et les spécifications du produit réel peuvent varier en fonction du modèle.**

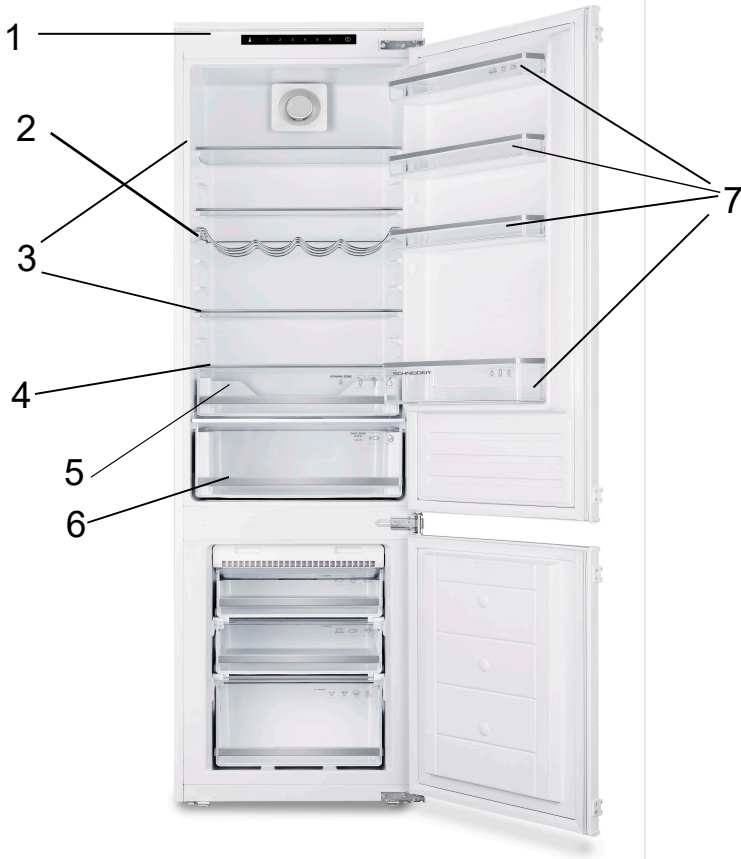

1. Panneau de contrôle
2. Casier à vin
3. Clayettes réfrigérateur (x3)
4. Couvercle bac à légumes
5. Bac à légumes (x1)
6. Tiroir zone froide (x1)
7. Balconnets (x4)
8. Tiroir du congélateur (x3)

# GUIDE D'INSTALLATION POUR REFRIGERATEUR INTEGRE

## Positionnement et installation de l'appareil

1. Lorsque l'appareil a été déballé, vérifier que la tension principale est la même que celle indiquée sur la plaque signalétique.
2. Si le sens d'ouverture de la porte vous convient, continuez l'installation. Dans le cas contraire, inverser la position des charnières. Pour ce faire, veuillez suivre le guide.

## Lors de l'installation de l'appareil, n'oubliez pas ce qui suit :

- A. Assurez-vous que, lors du dégivrage automatique, l'eau coule correctement de la paroi arrière dans le canal de vidange.
- B. Une fois l'appareil placé dans sa position finale, laissez-le au repos pendant au moins 12 heures avant de le raccorder à une prise électrique.
- C. Veuillez vous assurer du bon fonctionnement de l'appareil avant d'y placer les aliments.

**AVERTISSEMENT : NE PAS INSTALLER L'APPAREIL PRÈS DE SOURCES DE CHALEUR ET LAISSER UN ESPACE D'AU MOINS 5 CM AU-DESSUS.**

## Installation de l'appareil dans le meuble.

- Les dimensions du meuble doivent correspondre à celles illustrées sur les pages suivantes.
- Insérer l'appareil dans le caisson contre la paroi latérale adjacente à l'ouverture.
- Ajuster le pied tant que le panneau supérieur du caisson n'est pas en contact avec l'appareil et ancrer la partie supérieure de l'appareil, à l'aide des vis fournies, dans le panneau percé au préalable sur la façade. Visser les deux pieds dans les trous dans la base de l'appareil.
- Positionner le joint en plastique.  
Positionner les charnières à glissières et fixer les. Clipser également les cache-vis.
- Ajuster et sécuriser les charnières à glissières contre la porte.

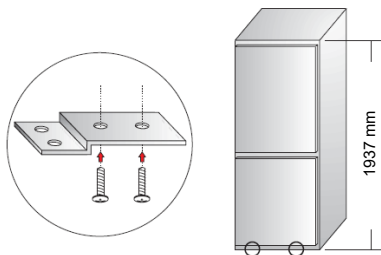

Fixez le support contre la partie basse du réfrigérateur

Joint d'étanchéité

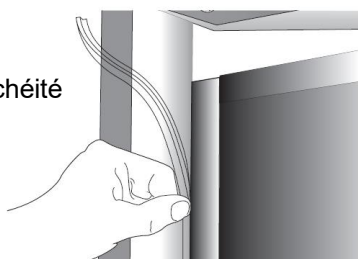

Sur le côté sans charnières, ajoutez le joint d'étanchéité comme illustré sur l'image à gauche.

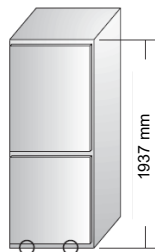
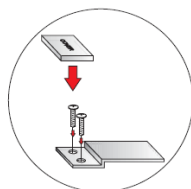
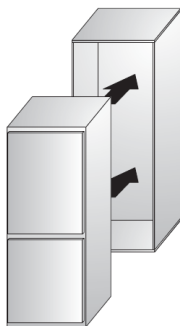

Fixer l'équerre contre le meuble et ajoutez le cache décoratif.

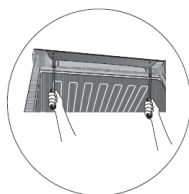

Fixer la partie supérieure contre le meuble.

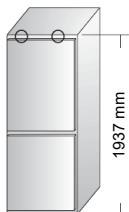

Fixer la tige de connexion sur le côté.

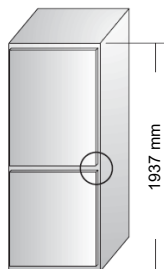

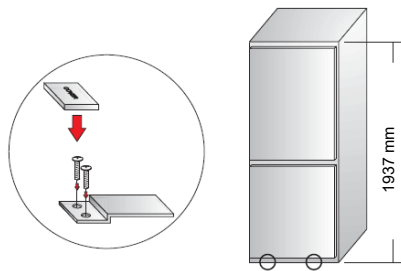

Fixer l'équerre contre le meuble et ajoutez le cach décoratif.

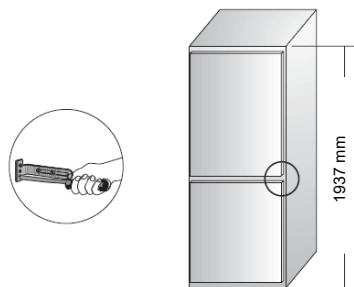

Fixer la tige de connexion sur le côté.

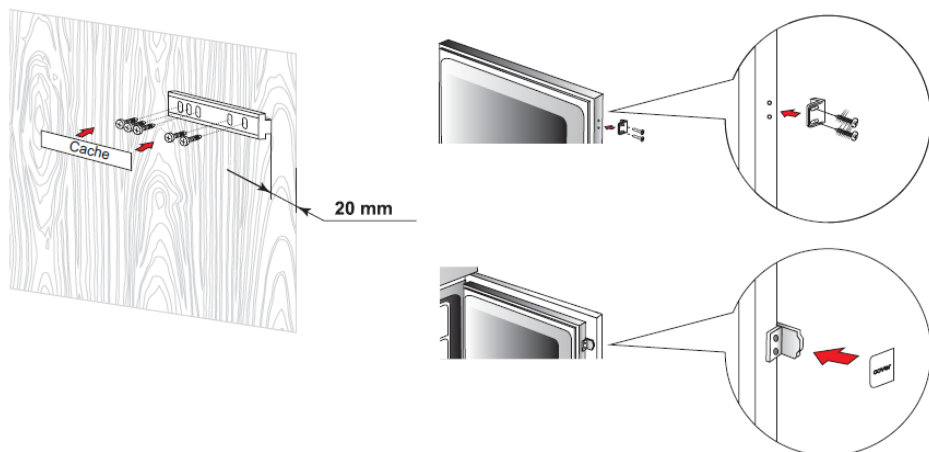

Une fois la charnière montée sur la porte du meuble, veuillez ajouter les caches décoratifs afin de couvrir les vis. Il suffit de les clipser.

Astuce : Vous pouvez ajouter les blocs des charnières à glissières une fois que les charnières à glissières ont été fixées à la porte du meuble et les caches vis mis en place.

## DIMENSIONS D'INSTALLATION

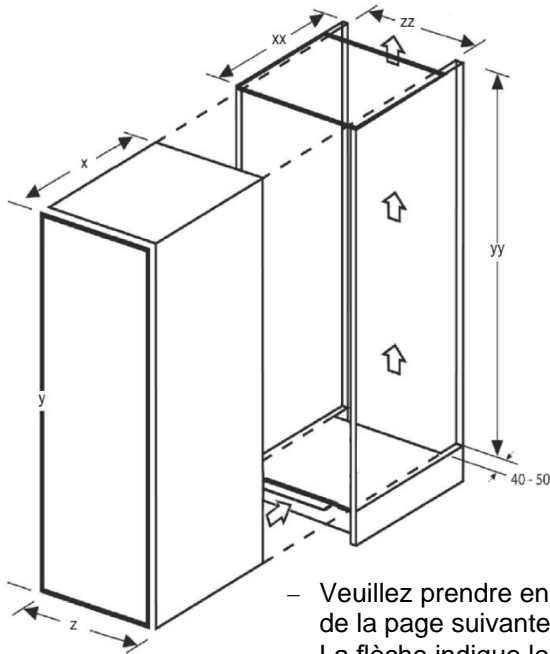

**X : 540mm**  
**Z : 540mm**  
**XX : 575mm**  
**YY : 1972~1975mm**  
**ZZ : 570 mm**

- Veuillez prendre en considération les dimensions de la page suivante
- La flèche indique le flux d'air

### Ventilation

La prise en considération de la ventilation est essentielle lors de l'installation d'un réfrigérateur dans un meuble. La chaleur dégagée de l'appareil doit pouvoir être dispersée dans la pièce. Un appareil qui n'est pas correctement ventilé peut entraîner des coûts de fonctionnement accrus et une défaillance prématurée. Dans ces circonstances, l'appareil n'est également plus couvert par la garantie.

Une grille de ventilation dans le socle est nécessaire pour permettre l'air de circuler correctement (dimensions recommandées : 15 mm).

De plus, afin d'assurer le bon fonctionnement de l'appareil, le dessus de la niche ne doit pas être obturé. La partie supérieure de l'armoire doit ainsi permettre à l'air d'être évacué dans la pièce. Les dimensions pour la grille de ventilation recommandées sont 35 mm.

Il est également nécessaire d'avoir de l'espace à l'arrière de l'armoire pour permettre à l'air froid de passer sur le condenseur. Les dimensions conseillées sont au moins 35 mm.

Plus le flux d'air est optimisé, plus le fonctionnement de l'appareil sera optimisé.

## Inverser le sens d'ouverture de la porte

1. Avant d'inverser le sens d'ouverture de la porte, débranchez l'appareil et retirez tous les aliments.
2. Utiliser un tournevis plat afin de soulever et enlever les caches des charnières.
3. A l'aide d'un tournevis, dévissez la charnière supérieure de la porte, tout en maintenant la porte (fig. 2).
4. A l'aide d'un tournevis, dévissez la charnière du milieu de la porte, tout en maintenant la porte supérieure\*.
5. Mettez la porte de côté, à un endroit sécurisé.
6. Inclinez l'appareil (jusqu'à 40°) afin d'avoir suffisamment de place pour accéder à la charnière inférieure (fig. 3).
7. A l'aide d'un tournevis, dévissez cette charnière.

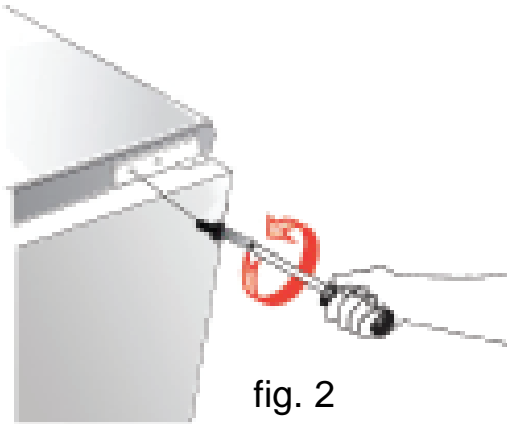

8. Fixez la charnière inférieure sur l'autre côté (fig. 4).
9. Positionnez la porte d'une telle manière que l'axe de la charnière inférieure soit alignée avec le trou de l'équerre de la porte inférieure.
10. Fixez la charnière du milieu de la porte sur l'autre côté de l'appareil de manière à ce que l'axe inférieure de la charnière du milieu soit alignée avec le trou correspondant de l'équerre de la porte supérieure. Positionnez le deuxième assemblage de façon à ce que l'axe supérieur de la charnière du milieu soit alignée avec le trou correspondant de l'équerre de la porte inférieure. \*
11. Fixer la charnière supérieure afin que l'axe de la charnière soit alignée avec le trou correspondant de l'équerre de la porte supérieure. \* (fig. 5).
12. Vérifiez que les portes sont bien alignées avec le corps de l'appareil.
13. Replacer les cache-charnières.
14. Allumez l'appareil selon les instructions de la partie correspondante du manuel d'utilisation.

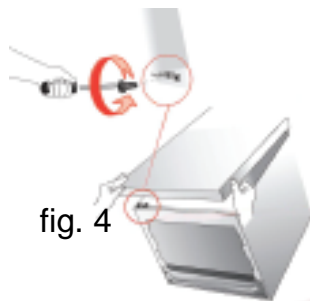

fig. 4

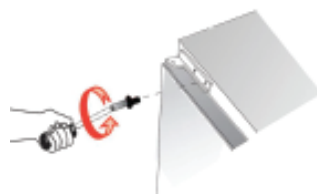
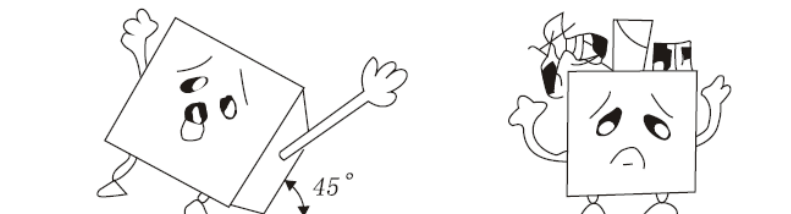

fig. 5

\* Concerne les modèles dotés avec les deux compartiments réfrigérateur et congélateur.

1. Assurez-vous que l'appareil reste debout durant son transport. Ne pas pencher l'appareil de plus de 45 degrés lorsque vous le déplacez. Ne pas exercer de pressions sur le condenseur, la porte et sa poignée pour éviter des déformations ou des perturbations du fonctionnement du réfrigérateur.



2. Assurez-vous qu'il y ait suffisamment d'espace autour du réfrigérateur pour qu'il puisse bien fonctionner. Prévoyez une douzaine de centimètres d'espace libre à l'arrière et sur les côtés de l'appareil pour que l'air puisse circuler pour refroidir le compresseur. Laissez également une trentaine de centimètres au-dessus de celui-ci.
3. Placez l'appareil loin de la lumière directe du soleil et des sources de chaleur (poêles, appareil de chauffage, radiateurs, etc...). La lumière directe du soleil peut endommager le revêtement en acrylique et les sources de chaleur peuvent augmenter la consommation d'électricité. Des températures ambiantes extrêmement froides peuvent aussi entraîner des dysfonctionnements. Eviter de mettre l'appareil dans des endroits humides. S'il y a trop d'humidité dans l'air, il y aura rapidement du givre sur l'évaporateur.

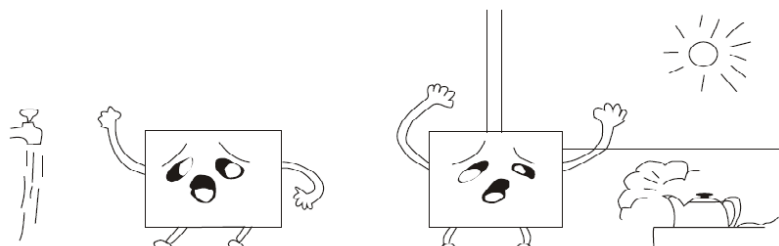

## RÉGLAGE DES PIEDS

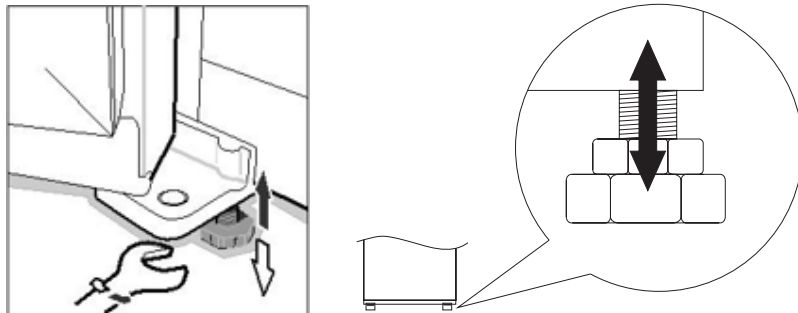

- Lorsque le réfrigérateur est dans son emballage, les pieds en plastique sont serrés. Après avoir sorti le réfrigérateur de son emballage pour l'installer, assurez-vous de régler les deux pieds avant jusqu'à ce que la hauteur convienne; il suffit de les régler avec une clé ou à la main.
- Les pieds en plastique et les pieds à roulettes doivent toucher le sol pour éviter au réfrigérateur de bouger, vibrer ou faire du bruit.
- Lorsque vous déplacez le réfrigérateur, ajustez les pieds dans le sens inverse des aiguilles d'une montre pour les éloigner du sol, puis poussez doucement le réfrigérateur pour le déplacer.

## Positionnement

Installez cet appareil à un endroit où la température ambiante correspond à la classe climatique indiquée sur la plaque signalétique de l'appareil:

Classe climatique	Température ambiante
SN	+10°C to +32°C
N	+16°C to +32°C
ST	+16°C to +38°C
T	+16°C to +43°C

## Emplacement

L'appareil doit être installé loin des sources de chaleur telles que radiateurs, chaudières, lumière directe du soleil, etc. Assurez-vous que l'air peut circuler librement à l'arrière de l'armoire. Pour garantir les meilleures performances, si l'appareil est placé sous une unité murale en surplomb, la distance minimale entre le haut du cabinet et l'unité murale doit être d'au moins 100 mm. Dans l'idéal, cependant, l'appareil ne doit pas être placé sous des éléments suspendus. Une mise à niveau précise est assurée par un ou plusieurs pieds réglables à la base de l'armoire.

### Pour les appareils frigorifiques avec une classe climatique :

- tempérée étendue (SN) : cet appareil frigorifique est destiné à être utilisé à des températures ambiantes comprises entre 10° C et 32° C ;
- tempérée (N) : cet appareil frigorifique est destiné à être utilisé à des températures ambiantes comprises entre 16° C et 32° C ;
- subtropicale (ST) : cet appareil frigorifique est destiné à être utilisé à des températures ambiantes comprises entre 16° C et 38° C ;
- tropical (T) : cet appareil frigorifique est destiné à être utilisé à des températures ambiantes comprises entre 16° C et 43° C.

### Signification de l'étiquetage\* des congélateurs :

Les congélateurs 1- (\*), 2- (\*\*), et 3 étoiles (\*\*\*) ne conviennent pas pour congeler des aliments frais.

Les congélateurs 2 étoiles (\*\*) et 3 étoiles (\*\*\*) conviennent pour stocker des aliments surgelés (pré-congelés) et de la glace ou pour faire de la glace et des glaçons.

COMPARTIMENTS	ÉTOILES (*)	TEMPERATURE DE STOCKAGE CIBLE	ALIMENTS APPROPRIES
CONGELATEUR	(***)*	≤ -18 °C	<ul style="list-style-type: none"> <li>➤ Convient aux fruits de mer (poissons, crevettes, crustacés), eau douce et produits carnés.</li> <li>➤ Durée de conservation recommandée : <b>3 mois</b></li> </ul> <p>① <b>Convient</b> pour congeler des aliments <b>frais</b></p>
CONGELATEUR	***	≤ -18 °C	<ul style="list-style-type: none"> <li>➤ Convient aux fruits de mer (poissons, crevettes, crustacés), eau douce et produits carnés.</li> <li>➤ Durée de conservation recommandée : <b>3 mois</b></li> </ul> <p>① <b><u>Ne convient pas</u></b> pour congeler des aliments <b>frais</b>.</p>
CONGELATEUR	**	≤ -12 °C	<ul style="list-style-type: none"> <li>➤ Convient aux fruits de mer (poissons, crevettes, crustacés), eau douce et produits carnés.</li> <li>➤ Durée de conservation recommandée : <b>2 mois</b></li> </ul> <p>① <b><u>Ne convient pas</u></b> pour congeler des aliments <b>frais</b>.</p>
CONGELATEUR	*	≤ -6 °C	<ul style="list-style-type: none"> <li>➤ Convient aux fruits de mer (poissons, crevettes, crustacés), eau douce et produits carnés.</li> <li>➤ Durée de conservation recommandée : <b>1 mois</b></li> </ul> <p>① <b><u>Ne convient pas</u></b> pour congeler des aliments <b>frais</b>.</p>
0* - COMPARTIMENT	—	-6 °C - 0 °C	<ul style="list-style-type: none"> <li>➤ Convient aux produits à base de viande fraîche (porc, bœuf, poulet, etc.) et aux aliments transformés consommés ou transformés le jour même ou dans les trois jours suivant le stockage (max.).</li> </ul> <p>① <b><u>Ne convient pas</u></b> pour congeler des aliments ou pour conserver des aliments surgelés.</p>



### Avertissement!

Il doit être possible de débrancher l'appareil du secteur; la fiche doit donc être facilement accessible après l'installation.

## Commandes de l'appareil

Pour référence, il est également illustré ci-dessous :

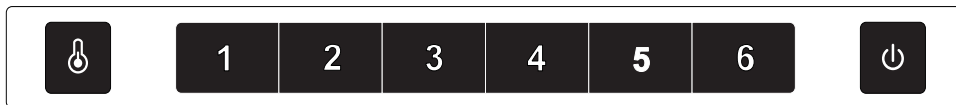

### Régler la température à l'intérieur de l'appareil

1. Lorsque l'appareil est connecté à l'alimentation électrique, il démarre au réglage 4.

2. Lorsque vous ouvrez la porte du réfrigérateur, le rétro-éclairage du panneau de commande s'allume et l'éclairage du compartiment réfrigérateur est activé. Le ventilateur du réfrigérateur s'éteint. Après 1 minute d'ouverture de la porte, vous entendez un signal sonore. Après environ 7 minutes d'ouverture de la porte, l'éclairage s'éteint. Touchez l'interrupteur pour rallumer l'éclairage. Lorsque la porte du réfrigérateur est ouverte, le panneau de commande s'allume. Lorsque vous fermez la porte, l'éclairage s'éteint immédiatement, et le rétro-éclairage du panneau de commande s'éteint au bout d'une minute.

3. Appuyez sur  pour régler la température à l'intérieur de la chambre. Sélectionnez le réglage de **1** à **6**.

**1** - la température la plus élevée ;





**6** - la température la plus basse.

❖ Temp recommandé. réglage: **4**

4. Appuyez sur la touche  et maintenez-la enfoncée pendant 3 secondes pour éteindre l'appareil. Le bouton s'allume et le courant est coupé. L'éclairage à l'intérieur de la chambre de réfrigération et le compresseur s'éteignent. Appuyez sur la touche pendant 3 secondes pour rallumer l'appareil. Le voyant s'allume lorsque l'appareil est sous tension.

La température de conservation varie selon les aliments, en particulier les légumes et les fruits. La durée de conservation est de 1 à 3 jours.

Compartiment de congélation : 1~2 : 1 semaine, 3-6 : 1 mois

5. Les modèles hors gel disposent de la fonction de dégivrage forcé. Pour effectuer le nettoyage ou l'entretien, retirez le givre de l'évaporateur du congélateur. Appuyez simultanément sur les boutons  et  pendant 3 secondes pour activer le dégivrage forcé. La touche  clignote. La fonction se désactivera lorsque la température atteindra 0~12°C. Appuyez simultanément sur les boutons  et  maintenez-les enfoncés pendant 3 secondes pour désactiver la fonction de dégivrage forcé à tout moment. Le bouton cesse de clignoter.

6. Cet appareil peut afficher les erreurs et déclencher une alarme. En cas d'erreur, un code d'erreur s'affiche sur l'écran de température et l'appareil continue à fonctionner.

## **Informations complémentaires sur la température**

- La température à l'intérieur de l'appareil est influencée par de nombreux facteurs. La façon dont vous réglez le cadran de contrôle de la température dépend de la température ambiante, de l'exposition au soleil, de la fréquence d'ouverture de la porte et de la quantité de nourriture stockée. Le réglage du milieu du cadran est le plus optimal dans la plupart des cas.

- Ne mettez pas les aliments dans le réfrigérateur-congélateur avant qu'ils n'aient atteint leur température de fonctionnement, ce qui prend au minimum 4 heures.

- Ne modifiez pas les réglages de la température en raison du changement de saison de l'année. L'augmentation de la température ambiante sera détectée par le capteur et le compresseur sera automatiquement mis en marche pendant une période plus longue afin de maintenir la température réglée à l'intérieur des chambres.

- Les légers changements de température sont parfaitement normaux et peuvent survenir, par exemple lors du stockage de grandes quantités de produits frais dans le réfrigérateur, ou lorsque la porte est ouverte pendant une longue période. Cela n'affectera pas l'état des aliments stockés, et la température reviendra rapidement à sa valeur de consigne.

## Ajustez le niveau d'humidité à l'intérieur du boîtier VitControl

Divers produits, tels que les fruits ou les légumes, ont besoin d'un niveau d'humidité adéquat pour rester frais plus longtemps. Le boîtier VitControl est équipé d'un curseur, ce qui permet d'alimenter le boîtier avec plus d'air, ce qui modifie le niveau d'humidité à l'intérieur du boîtier.

1. Couvercle de boîte
2. Curseur de réglage de l'alimentation en air
3. Façade de la boîte à légumes

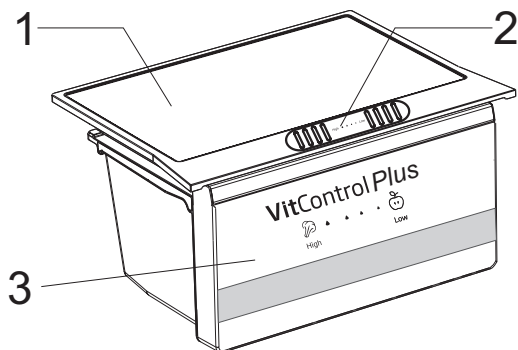

Les fruits ont besoin d'un taux d'humidité plus faible, c'est pourquoi il faut ouvrir l'arrivée d'air à l'aide d'une glissière. Pour les légumes, c'est l'inverse, pour les garder frais plus longtemps, vous devez fermer le flux d'air avec une glissière. La position exacte du curseur dépend de vos propres préférences.

# UTILISATION ET FONCTIONS

## Conservation des aliments dans le réfrigérateur combiné

- Les produits doivent être placés sur des assiettes, dans des récipients ou emballés dans des emballages alimentaires. Répartissez-les uniformément sur les étagères.
- Si les aliments entrent en contact avec la paroi arrière, ils risquent de givrer ou de mouiller les produits.
- Ne mettez pas de plats chauds dans le réfrigérateur.
- Les produits qui absorbent facilement les arômes tels que le beurre, le lait, le fromage blanc et les produits à saveur intense, tels que le poisson, la viande fumée, le fromage à pâte dure, doivent être placés sur des étagères, emballés dans des emballages alimentaires ou dans des récipients hermétiques.
- Le stockage de légumes contenant des quantités importantes d'eau provoquera le dépôt de condensation sur les contenants de légumes, il n'a pas d'impact sur le bon fonctionnement du réfrigérateur.
- Avant de mettre les légumes au réfrigérateur, bien les sécher.
- Une humidité excessive raccourcit la durée de conservation des légumes, en particulier des légumes à feuilles.
- Ne lavez pas les légumes avant de les conserver au réfrigérateur. Le lavage élimine la protection naturelle, il est donc préférable de laver les légumes directement avant de les consommer.
- Il est recommandé de placer les produits dans les tiroirs de congélation 1, 2, 3 jusqu'à leur capacité de charge naturelle.

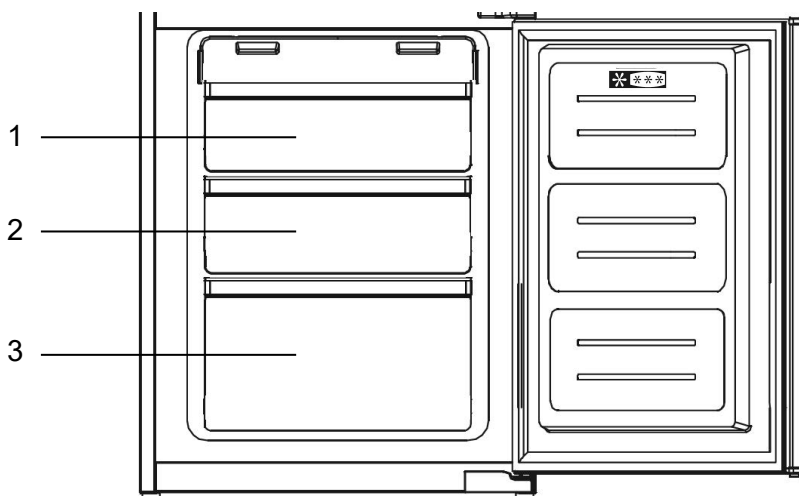

## Congélation des aliments

- Pratiquement tous les produits alimentaires, à l'exception des légumes consommés crus, comme la laitue, peuvent être congelés.
  - Seuls les produits alimentaires de la plus haute qualité, divisés en petites portions à usage unique, devraient être congelés.
  - Les produits doivent être emballés dans des matériaux inodores, résistants à la pénétration de l'air et de l'humidité et insensibles à la graisse. Les sacs en plastique, le polyéthylène et les feuilles d'aluminium sont les meilleurs matériaux d'emballage.
  - L'emballage doit être très proche de l'aliment à congeler. Ne pas utiliser de récipients en verre.
  - Conservez les aliments frais et chauds à température ambiante à l'écart des produits qui ont déjà été congelés.
  - Nous vous conseillons de ne pas mettre plus d'aliments frais au congélateur à la fois par jour que ce qui est recommandé (voir la fiche technique).
  - Afin de maintenir une qualité optimale des aliments congelés, réorganiser les aliments qui se trouvent au milieu du congélateur pour qu'ils ne touchent pas les produits qui ne sont pas encore congelés.
  - Il est recommandé de déplacer les produits déjà congelés d'un côté et de placer les produits frais à congeler du côté opposé, le plus près possible des parois arrière et latérales.
- 
- Pour congeler des produits, utilisez l'espace marqué
  - N'oubliez pas que la température dans le congélateur est influencée par plusieurs facteurs, notamment la température ambiante et la quantité de produits alimentaires dans le compartiment, la fréquence d'ouverture de la porte, la quantité de givre dans le congélateur et le réglage du thermostat.
  - Si vous ne pouvez pas ouvrir la porte du congélateur immédiatement après l'avoir fermée, laissez passer 1 à 2 minutes pour que la pression négative compense et essayez à nouveau d'ouvrir la porte.
  - La durée de conservation des produits congelés dépend de leur qualité avant congélation à l'état frais et de la température de conservation.
  - Ne pas entreposer les aliments congelés dans une chambre de refroidissement rapide. Les glaçons peuvent être préparés et stockés dans cette chambre.

# ENTRETIEN ET NETTOYAGE

## NETTOYAGE

### Précautions pour le nettoyage interne et externe du réfrigérateur :

- Des poussières derrière le réfrigérateur et sur le sol doivent être nettoyées pour améliorer l'effet de refroidissement et économiser l'énergie. L'intérieur du réfrigérateur doit être nettoyé régulièrement pour éviter des odeurs désagréables. Des serviettes douces ou des éponges trempées dans l'eau et des détergents non corrosifs sont recommandées pour le nettoyage. Finalement, le réfrigérateur doit être nettoyé avec un tissu imbibé d'eau propre puis un chiffon sec. Avant de rebrancher le réfrigérateur, laissez la porte ouverte pour faire sécher son intérieur naturellement.



- N'utilisez pas de brosses rigides, d'éponge en acier, de brosses métalliques et de détergents abrasifs tels que les dentifrices, les solvants organiques (par exemple, de l'alcool, de l'acétone, etc.), de l'eau bouillante, des articles acides ou alcalines pour nettoyer le réfrigérateur, car ils peuvent endommager les surfaces extérieure et intérieure du réfrigérateur.
- Ne rincez pas le réfrigérateur avec de l'eau, en évitant d'affecter l'isolation des propriétés électriques. Utilisez un chiffon sec lorsque vous essuyez le panneau de commande et les composants électriques.



⚠ Veuillez débrancher le réfrigérateur de la prise de courant avant de le nettoyer.

### Coupure de courant

En cas de panne de courant, des aliments peuvent être conservés pendant quelques heures, même en été; il est recommandé de réduire la fréquence d'ouverture de la porte et ne pas conserver d'aliments dans le réfrigérateur. Débranchez le réfrigérateur et nettoyez-le lorsqu'il n'est pas utilisé pendant une longue période de temps. Laissez la porte ouverte pour éviter des odeurs désagréables qui pourront s'accumuler à l'intérieur du compartiment.

Ne tournez pas le réfrigérateur à l'envers. Ne secouez pas le réfrigérateur. La poignée de transport ne doit pas être inclinée jusqu'à plus de 45°. Tenez la porte et la charnière lorsque vous déplacez le réfrigérateur.



Il est recommandé d'assurer le fonctionnement en continu du réfrigérateur après le démarrage. Ne déplacez pas le réfrigérateur pour éviter d'affecter la durée de vie du réfrigérateur.

## **DÉPANNAGE**

► **Les problèmes suivants peuvent être réglés par l'utilisateur soi-même. Appelez le centre de service après-vente si les problèmes ne sont pas réglés.**

Pas de fonctionnement.	Vérifiez si le réfrigérateur est branché à la prise de courant; Une basse tension; Vérifiez si le bouton de contrôle de la température est réglé correctement; Une panne de courant ou un court-circuit.
Odeurs désagréables.	Des aliments odorants doivent être étroitement emballés; Vérifiez si les aliments sont pourris; Vérifiez si l'intérieur du réfrigérateur doit être nettoyé.
Le compresseur fonctionne pendant une longue durée de temps.	Il est normal que le réfrigérateur fonctionne plus de temps en été, car la température ambiante est plus élevée ; Ne placez pas trop d'aliments dans le réfrigérateur ; Ne placez pas d'aliments chauds dans le réfrigérateur à moins qu'ils soient refroidis à la température ambiante ; La porte du réfrigérateur est souvent ouverte; Une épaisse couche de givre (Un processus de dégivrage est nécessaire).
L'indicateur lumineux ne s'allume pas.	Vérifiez si le réfrigérateur est branché à la prise de courant; Vérifiez si l'indicateur lumineux est défectueux..
La porte du réfrigérateur ne peut pas être fermée correctement.	La porte du réfrigérateur est coincée par des emballages d'aliments; Trop d'aliments; Le réfrigérateur est incliné.

Bruits forts.	Vérifiez si les aliments sont bien placés; Vérifiez si le réfrigérateur est placé à niveau; Vérifiez si les accessoires du réfrigérateur sont correctement installés.
---------------	--

### Conseils:

- Le réfrigérateur peut émettre de la chaleur à cause de la radiation du condenseur pendant le fonctionnement, surtout en été, c'est un phénomène normal.
- Condensation: la condensation peut apparaître sur la surface extérieure et les joints de la porte du réfrigérateur, quand le taux d'humidité ambiante est élevé, cela est un phénomène normal et la condensation peut être essuyée avec un tissu sec.
- Bruits liés à la circulation du réfrigérant: Le réfrigérant qui circule dans les conduits de fluide frigorigène pourra provoquer des bruits et des grognements, c'est un phénomène normal et cela n'affecte pas l'effet de refroidissement.
- Bourdonnements : Les bourdonnements seront générés quand le compresseur fonctionne, particulièrement lors du démarrage ou de l'arrêt de l'appareil.
- Claquement: L'électrovanne ou la soupape de commutation électrique claqueront. Cela est un phénomène normal et il n'affecte pas le fonctionnement.

## ZONE LA PLUS FROIDE DU REFRIGERATEUR

Ce symbole ci-dessous indique l'emplacement de la zone la plus froide dans votre réfrigérateur. Cette zone est délimitée près du ventilateur, et en haut par le symbole ou bien par la clayette positionnée à la même hauteur.



Afin de garantir les températures dans cette zone, veuillez à ne pas modifier le positionnement de cette clayette.

Installation de l'indicateur de température

Pour vous aider à bien régler votre réfrigérateur, celui-ci est équipé d'un indicateur de température qui permettra de contrôler la température moyenne dans la zone la plus froide.

**AVERTISSEMENT:** Cet indicateur est seulement prévu pour être utilisé avec votre réfrigérateur. Veuillez à ne pas l'utiliser dans un autre réfrigérateur (en effet, la zone la plus froide n'est pas identique), ou pour une autre utilisation.

### **Vérification de la température dans la zone la plus froide**

Vous pourrez vérifier régulièrement que la température de la zone la plus froide est correcte. Le cas échéant, ajustez le thermostat en conséquence comme indiqué précédemment. La température intérieure du réfrigérateur est influencée par plusieurs facteurs tels que la température ambiante de la pièce, la quantité d'aliments stockés et la fréquence d'ouverture de la porte. Prenez ces facteurs en compte lors du réglage de la température.

Pour la bonne conservation des denrées dans votre réfrigérateur et notamment dans la zone la plus froide, veuillez à ce que l'indicateur de température apparaisse «OK».



Si "OK" n'apparaît pas, cela signifie que la température est trop élevée. Réglez le thermostat sur une position supérieure. Attendez au moins 12 heures avant de réajuster le thermostat. Après le chargement des denrées fraîches dans l'appareil ou après les ouvertures répétées (ou ouverture

prolongée) de la porte, il est normal que l'inscription «OK» n'apparaisse pas dans l'indicateur de température.

### **Conseils: Économies d'énergie**

- Installez l'appareil dans une pièce fraîche, sèche et convenablement aérée.
- Veillez à ne pas exposer l'appareil aux rayons de soleil et ne le placez jamais à proximité d'une source directe de chaleur (près d'un radiateur, par exemple).
- Ne bouchez jamais les orifices ou grilles d'aération de l'appareil.
- Laissez refroidir les aliments avant de les placer dans l'appareil.
- Placez les produits congelés dans le réfrigérateur pour les décongeler.
- La basse température des produits congelés contribuera au refroidissement des aliments se trouvant dans le réfrigérateur.
- Dégivrez le congélateur lorsque la givre s'y est accumulée. Une épaisse couche de glace risque d'altérer le transfert du froid vers les produits congelés et d'augmenter ainsi la consommation d'énergie de l'appareil.

### **GUIDES DE DEPANNAGE :**

La qualité des processus de fabrication et l'utilisation de nouvelles technologies pour les réfrigérateurs et congélateurs devraient garantir le fonctionnement sans problèmes de votre appareil. Si vous suspectez une faute, avant de contacter le service après vente ou votre magasin de proximité, directement ou par l'intermédiaire de votre revendeur, assurez-vous que vous avez suivi toutes les instructions et les conseils donnés dans ce manuel d'utilisation.

#### **Veillez noter :**

Le compresseur ne doit pas fonctionner en continu. Il est contrôlé par un thermostat en fonction de la température réglée. Le compresseur peut faire des bruits, lorsque le système de réfrigération fonctionne. Le bruit est lié au moteur qui fonctionne dans le compresseur et lié au liquide de réfrigération qui circule dans les tuyaux.

Ces bruits sont normaux et n'indiquent aucune anomalie concernant le fonctionnement de votre appareil.

Dans les pièces non chauffées et en hiver, de la condensation peut se former sur les parties extérieures de l'appareil. Cela ne présente pas une

anomalie et disparaît lorsque la température ambiante augmente.

Contactez uniquement un technicien lorsque vous ne trouvez pas la source du défaut par vous-mêmes.

### **L'appareil ne fonctionne pas (il n'est pas allumé)**

- Est-ce que la prise est en bon état et l'appareil branché à la prise de courant ?
- Test : Placez une feuille de papier entre le joint et le compartiment et fermez la porte, il devrait être difficile de l'enlever.

En cas de défaillance ou de panne de courant, l'isolation de l'appareil permet de garder les aliments congelés entre 2 à 5 heures après le début de la coupure de courant.

Certains appareils avec une isolation spéciale peuvent garder les aliments frais beaucoup plus longtemps. Pour plus de renseignements, veuillez demander à votre revendeur l'autonomie en cas de coupure de courant du produit.

Si la coupure est de plus longue durée, les aliments surgelés risquent de décongeler. Par conséquent, veuillez rapidement trouver la source du problème et si possible, transférez les aliments dans un autre réfrigérateur ou congélateur.

### **Votre appareil ne produit pas suffisamment de froid.**

Le processus de congélation est trop lent et le compresseur est en marche trop souvent.

Veuillez vérifier :

Avez-vous laissé l'appareil au repos pendant au moins 12 heures avant de l'allumer ? (Pour stabiliser la circulation du fluide frigorigène) Voir « démarrage »

Si ce n'est pas le cas, débranchez votre appareil et penchez-le vers un côté avec la porte fermée pendant une courte période, c'est-à-dire inclinez-le et puis placez-le sur ses pieds à nouveau. Attendez au moins 2 heures avant de le brancher de nouveau. Laissez la porte fermée pendant environ 12 heures.

### **La porte ne se ferme pas hermétiquement.**

Est-ce que la prise fonctionne correctement (éventuellement faire un test avec un autre appareil)

- L'appareil est-il allumé ? Ne pas laisser le thermostat à la position « 0 ».
- Un ou plusieurs côtés, appelez votre département de service le plus proche.
- Des couches épaisses de givre se forment sur la paroi intérieur du congélateur (voir « Nettoyage et entretien »)
- L'appareil est exposé à la lumière directe du soleil ou il est situé près d'une source de chaleur directe.
- Protéger l'appareil contre les rayons directs du soleil / vérifier la distance entre la source de chaleur / placer une plaque d'isolation entre l'appareil et la source de chaleur. (voir « comment choisir où installer votre appareil »)
- Le congélateur a été rempli avec une quantité d'aliments frais supérieure à la capacité de congélation de l'appareil indiquée sur la plaque signalétique.
- La ventilation fonctionne-t-elle correctement, la grille de ventilation est-elle bloquée ou le condenseur à l'arrière est-il couvert de poussières ?

### **Votre appareil est excessivement bruyante :**

Veillez vérifier :

- Est le meuble placé de façon stable et nivelé ou y a-t-il des objets ou meubles proches qui pourraient vibrer contre le meuble ?

Assurez-vous qu'aucun obstacle ne se trouve derrière l'appareil, enlever tous les éléments qui pourraient être en contact avec l'appareil.

Remarque : Des légers bruits de bouillonnement sont normaux pour ce type de système de réfrigération.

### **AVERTISSEMENT :**

En aucun cas vous devriez procéder à des interventions techniques ou de réparations sur l'appareil.

### **INTERVENTIONS SUR L'APPAREIL :**

Toutes réparations ou interventions sur l'appareil doivent uniquement être effectuées par votre service après-vente le plus proche, sinon, l'utilisateur prend des risques considérables et la garantie ne sera plus valide.

## **FICHE TECHNIQUE RELATIVE AU RÈGLEMENT SUR L'ÉTIQUETAGE ÉNERGÉTIQUE : 2019/2016/UE**

La fiche d'information sur le produit selon le règlement UE n ° 2019 / 2016 L'étiquetage énergétique des appareils frigorifiques se trouve sous l'URL ou le code QR indiqué sur l'étiquette énergétique,

**SCRCI241NN** - URL : <https://eprel.ec.europa.eu/qr/357341>

## **FICHE TECHNIQUE RELATIVE AU RÈGLEMENT SUR L'ÉTIQUETAGE ÉNERGÉTIQUE : 2019/2016/UE**

L'étiquette actuelle 1060/2010/UE utilise le système d'étiquetage

A+++/D, devenu moins efficace. L'échelle mixte de l'étiquette comportant de nombreux « + » n'est plus transparente et la majorité des produits sont déjà dans les 2 à 3 premières classes aujourd'hui.

Par conséquent, l'Union européenne a révisé et optimisé l'étiquette en fonction des besoins des utilisateurs. La nouvelle étiquette énergétique 2019/ 2016/UE contiendra uniquement les classes énergétiques A à G. Les niveaux des classes seront régulièrement mis à jour.

## **EXCLUSIONS DE GARANTIE**

La garantie ne couvre pas les pièces d'usure du produit, ni les problèmes ou les dommages résultant de :

1. détériorations superficielles dues à l'usure normale du produit ;
2. défauts ou détériorations dus au contact du produit avec des liquides et dus à la corrosion provoquée par la rouille ou de présence d'insectes;
3. tout incident, abus, utilisation impropre, modification, démontage ou réparation non autorisés;
4. toute opération impropre d'entretien, utilisation non conforme aux instructions concernant le produit ou le branchement à une tension incorrecte ;
5. toute utilisation d'accessoires non fournis ou non approuvés par le fabricant.



La garantie sera annulée en cas d'élimination de la plaque signalétique et/ou du numéro de série du produit.

## **Garantie du produit et pièces de rechange disponibles**

Selon les termes de la garantie du fabricant applicable au lieu, l'utilisation du Service à la clientèle est gratuite. La durée minimale de la garantie

(garantie du fabricant pour les consommateurs privés) dans l'Espace Economique Européen est de 2 ans selon les termes de garantie applicable au lieu. Les conditions de garantie n'affectent pas les autres droits ou réclamations détenus par vous-même en vertu de la législation locale.

Des informations détaillées sur la période de garantie et les conditions de garantie dans votre pays sont disponibles auprès du service à la clientèle, de votre revendeur ou de notre site Web.

Les pièces de rechange d'origine fonctionnelles selon la directive écoconception correspondante peuvent être obtenues auprès du service à la clientèle pendant une période d'au moins 4 ans à compter de la date de mise sur le marché de votre appareil dans l'Espace économique européen.

Pour plus de spécifications techniques sur l'agent de réparation et pour commander des pièces de rechange, veuillez vous rendre sur : <https://www.schneiderconsumer.com>

## MISE AU REBUT



Ce logo apposé sur le produit signifie qu'il s'agit d'un appareil dont le traitement en tant que déchet rentre dans le cadre de la directive 2012/19/UE du 4 juillet 2012, relative aux déchets d'équipements électriques et électroniques (DEEE). Cela signifie que ce produit doit être pris en charge par un système de collecte sélectif conformément à la directive européenne citée ci-dessus afin de pouvoir soit être recyclé soit démantelé afin de réduire tout impact sur l'environnement

Les substances dangereuses contenues dans les équipements électriques et électroniques peuvent avoir des effets potentiellement dangereux pour l'environnement et la santé humaine.

Ainsi, lors de la fin de vie de cet appareil, celui-ci ne doit pas être débarrassé avec les déchets municipaux non triés. Des systèmes de reprise et de collecte sont mis à votre disposition par les collectivités locales (déchetteries) et les distributeurs.

Cet appareil ne doit pas être jeté sur la voie publique. Vous avez l'obligation d'utiliser les systèmes de collecte sélective mise à votre disposition.



Importé par: SCHNEIDER CONSUMER GROUP  
12 rue Jules Ferry - 93110 Rosny-Sous-Bois, FRANCE

**SCHNEIDER**