

Micro-ondes

Manuel d'utilisation

- EN Microwave oven - User guide
- ES Horno microondas - Guía de utilización
- IT Forno a microonde - Istruzioni per l'uso
- PT Forno de micro-ondas - Guia de utilização
- NL Magnetron - Gebruiksgids
- DE Mikrowelle - Bedienungsanleitung
- GR ΦΟΥΡΝΟΣ ΜΙΚΡΟΚΥΜΑΤΩΝ - Οδηγίες Χρήσης

scholtès

Cher client,

Depuis presque 100 ans Scholtès développe des produits de haute précision au service de chaque cuisinier.

Parce que la cuisine est une passion la technologie de nos appareils vous offre une grande variété d'expressions et vous invite à explorer votre liberté créative.

Nous vous souhaitons beaucoup de plaisir dans l'utilisation de ce nouveau produit et vous remercions de votre confiance.

Sommaire

1 - Description du produit

- 1.1 Description du four à micro-ondes avec gril
- 1.2 Bandeau de commande

2 - Modes & Utilisation

- 2.1 Paramètres
- 2.2 Utilisation du four à micro-ondes

3 - Nettoyage et entretien

- 3.1 Nettoyage & entretien
- 3.2 Anomalies and solutions
- 3.3 L'acrylamide dans l'alimentation
- 3.4 Données techniques

Avant d'utiliser votre produit merci de prendre connaissance des consignes d'installation et des instructions de sécurité. Les consignes de sécurité doivent être lues avec attention. Le fabricant ne peut être tenu responsable des blessures ou des dommages qui résulteraient d'une mauvaise installation ou d'une mauvaise utilisation de l'appareil.

1. DESCRIPTION DU PRODUIT

1.1 Description du four à micro-ondes avec gril

Veillez retirer l'appareil et tous les accessoires du carton et de la cavité du four à micro-ondes. Support gril : ne pas utiliser avec la fonction micro-ondes, à placer sur le plateau en verre.

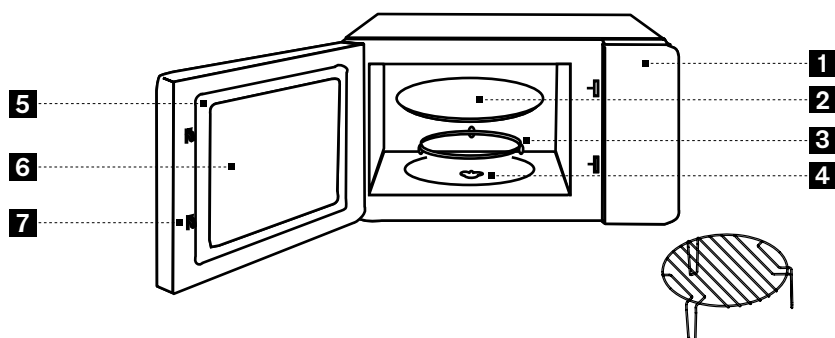

1. Bandeau de commande
2. Plateau en verre
3. Anneau d'assemblage du plateau tournant
4. Coupleur du plateau
5. Assemblage de la porte
6. Hublot de porte
7. Système de verrouillage de la porte

Installation du plateau tournant

8. Creux du plateau en verre (côté inférieur)
9. Plateau en verre
10. Anneau à roulettes
11. Coupleur du plateau

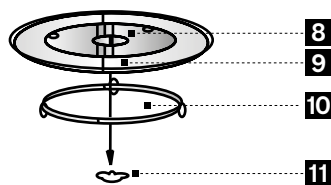

Ne jamais placer le plateau en verre avec le côté supérieur vers le bas. Le plateau en verre doit pouvoir tourner librement.

Toujours utiliser le plateau en verre et l'anneau à roulettes pour cuisiner.

Toujours placer les aliments ou ustensiles sur le plateau en verre pour cuisiner.

Si le plateau en verre ou l'anneau à roulettes se fissurent ou cassent, veuillez contacter le service après-vente.

1.2 Bandeau de commande

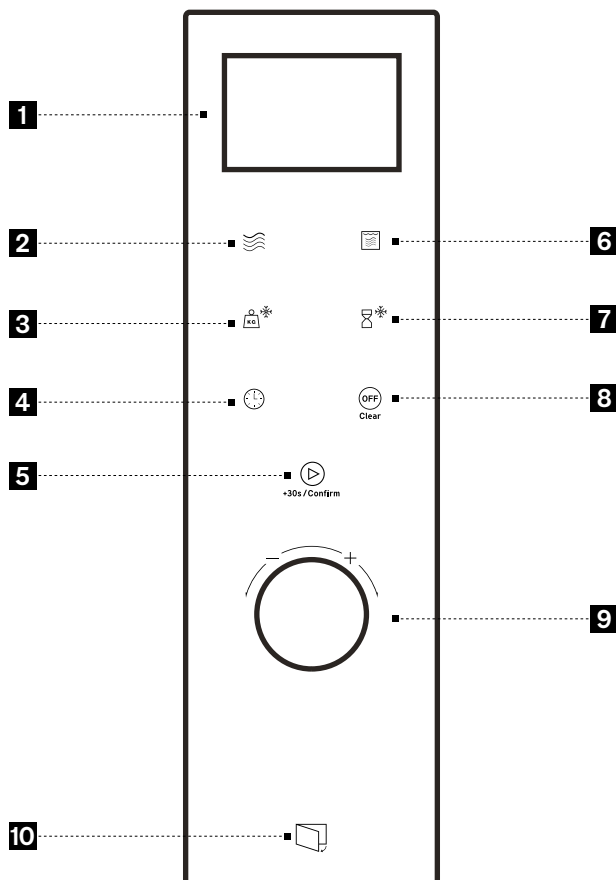

1. Ecran d'affichage
2. Fonction micro-ondes
3. Décongélation par le poids
4. Horloge / minuteur
5. Démarrage / départ rapide / validation
6. Fonction MO et grill combinés
7. Décongélation par le temps
8. Arrêt/annuler (appui long >3s pour activer le verrouillage clavier)
9. Manette d'ajustement
10. Ouverture de porte

Remarque : Le type et le nombre d'accessoires livrés avec l'appareil peuvent varier.

La touche micro-ondes permet d'ajuster la puissance des micro-ondes.

La touche micro-ondes et gril combinés permet d'accéder aux modes de cuisson combinant les micro-ondes et le gril.

La décongélation par le poids permet d'optimiser la décongélation en indiquant le poids des aliments.

La décongélation par le temps permet d'optimiser la décongélation en indiquant la durée de décongélation souhaitée.

La touche horloge permet de régler l'heure et de programmer le minuteur.

La touche arrêt / annuler permet de supprimer les réglages et d'arrêter la cuisson en cours. En appuyant sur la touche pendant plus de 3 secondes, le verrouillage de sécurité est activé.

La touche démarrage / départ rapide / validation permet de démarrer la cuisson.

En appuyant sur cette touche, il est également possible de démarrer directement la fonction micro-ondes à puissance maximale pour 30 secondes, e et d'augmenter la durée de cuisson par palier de 30 secondes.



La manette d'ajustement permet de régler la puissance, la durée et le poids des aliments.

La touche ouverture de porte active l'ouverture automatique de la porte.



2. MODES & UTILISATION

2.1 Paramètres

2.1.1 Avant la première utilisation

Lorsque vous allumez le four à micro-ondes pour la première fois, ou après une coupure de courant, l'écran affiche « 0:00 » et le four émet un signal sonore. Appuyez deux fois sur la touche , les heures clignotent. Veuillez tourner la manette d'ajustement afin de régler les heures entre 0-23. Appuyez sur la touche  afin de confirmer la sélection, les minutes clignotent. Veuillez de nouveau tourner la manette d'ajustement pour régler les minutes entre 0- 59. Appuyez sur la touche  pour valider les minutes.

2.1.2 Régler le minuteur indépendant

Appuyez sur la touche , l'écran affiche "00:00". Tourner la manette d'ajustement afin de régler le minuteur (la durée maximale est 95 minutes). Appuyez sur la touche  pour démarrer le minuteur. Lorsque le temps est écoulé, le four émet un signal sonore à 5 reprises.

Remarque : Le minuteur indépendant ne peut pas être utilisé lorsqu'une cuisson est déjà en cours.

2.1.3 Activer / désactiver le verrouillage de sécurité enfants

En mode veille, appuyez sur la touche  pendant plus de 3 secondes.  s'affiche sur l'écran.

Pour déverrouiller le bandeau de commande, appuyez sur la touche  pendant plus de 3 secondes. Le bandeau est déverrouillé.

2.2 Utilisation du four à micro-ondes

Fonctionnement des micro-ondes

Les micro-ondes utilisées pour la cuisson sont des ondes électromagnétiques. Elles sont habituellement présentes dans notre environnement sous forme d'ondes radio, lumières et rayons infrarouges.

Leur fréquence est environ 2450MHz.

Leurs caractéristiques :

- elles sont reflétées par les métaux
- elles passent à travers de tous les autres matériaux
- elles sont absorbées par les molécules d'eau, de graisse et de sucre.





Lorsque les aliments sont exposés aux micro-ondes, leurs molécules commencent à bouger rapidement ce qui fait chauffer les aliments.

Les micro-ondes peuvent pénétrer d'environ 2,5 cm dans les aliments.

Si les aliments sont plus épais, les parties inaccessibles sont cuites grâce à la transmission de la chaleur, similaire à une cuisson classique.

Les micro-ondes créent donc un changement thermique à l'intérieur des aliments et ne sont donc pas nocives à la santé.

2.2.1 Fonction micro-ondes

Appuyez sur la touche . 900W s'affiche à l'écran. Pour ajuster la puissance des micro-ondes, appuyez sur la touche  à plusieurs reprises ou tournez la manette d'ajustement jusqu'à ce que la puissance souhaitée s'affiche 720/450/270/90 (lorsque vous tournez la manette vers la droite la puissance décroît). Appuyez sur la touche  pour valider les paramètres. Tournez la manette d'ajustement pour sélectionner la durée de cuisson (la durée de cuisson maximale est de 95 minutes). Appuyez de nouveau sur la touche  pour démarrer la cuisson.

Puissance micro-ondes	Affichage (W)
Forte	900W Pour cuire tous les légumes et potages. Pour chauffer tous les liquides
Réchauffage	720W Pour réchauffer tous vos plats cuisinés frais ou congelés. Pour mettre à température les plats préparés et surgelés
Mijotage/Doux	450W Pour tous les poissons et volailles. Pour terminer les préparations commencées en "CUISSON FORTE", telles que haricots, lentilles, laitages.
Très doux	270W Pour terminer des cuissons délicates ou cuire très lentement
Faible	90W Pour décongeler de la viande, du poisson, du pain et des aliments délicats

2.2.2 Fonction gril ou cuisson combinée micro-ondes et gril

Appuyez sur la touche , "G" s'affiche à l'écran. Pour régler la puissance, appuyez sur la touche  à plusieurs reprises ou tourner la manette d'ajustement : G/C1 ou C2 s'affiche. Appuyez sur la touche  pour confirmer le réglage. Veuillez tourner la manette d'ajustement pour sélectionner la durée de cuisson (la durée maximale est 95 minutes). Appuyez sur la touche  pour démarrer la cuisson.

Fonction gril et cuisson combinée micro-ondes et gril :

Programme	Affichage écran	Puissance micro-ondes	Puissance gril
Gril	G	0%	100%
Combi 1	C-1	55%	45%
Combi 2	C-2	36%	64%

Remarque : Lorsque la durée de cuisson est écoulée de moitié, le four émet un signal sonore à deux reprises pour indiquer qu'il faut tourner les aliments. Veuillez tourner les aliments et ensuite appuyer sur la touche  pour redémarrer la cuisson. Sans action, le four continuera le processus de cuisson.

2.2.3 Décongélation par le poids

Veuillez appuyer sur la touche , l'écran affiche "dEF1"; tournez la manette d'ajustement afin d'indiquer le poids des aliments qui doit se situer entre 100g et 2000g. Appuyez sur la touche  pour démarrer la décongélation.

Remarque : Lorsque la durée de cuisson est écoulée de moitié, le four émet un signal sonore à deux reprises pour indiquer qu'il faut tourner les aliments afin d'améliorer le résultat de décongélation.

Veuillez tourner les aliments et ensuite appuyer sur la touche  pour redémarrer la cuisson. Sans action, le four continuera le processus de cuisson.

2.2.4 Décongélation par le temps

Veuillez appuyer sur la touche , l'écran affiche "Def2"; tournez la manette d'ajustement afin d'indiquer la durée souhaitée (la durée maximale est 95 minutes). Appuyez sur la touche  pour démarrer la décongélation.

Remarque : Lorsque la durée de cuisson est écoulée de moitié, le four émet un signal sonore à deux reprises pour indiquer qu'il faut tourner les aliments afin d'améliorer le résultat de décongélation.

Veuillez tourner les aliments et ensuite appuyer sur la touche  pour redémarrer la cuisson. Sans action, le four continuera le processus de cuisson.

2.2.5 Cuisson multi-étapes

Vous pouvez sélectionner jusqu'à 2 étapes pour combiner les modes de cuisson. Si l'une des deux étapes est la décongélation, elle doit être la première des deux. Le four émet un signal sonore après la première étape et démarre directement la seconde. Par exemple : si vous souhaitez décongeler les aliments pendant 5 minutes et ensuite les cuisiner à une puissance micro-ondes douce pendant 7 minutes, veuillez procéder comme suit :

Appuyez sur la touche , l'écran affiche "Def2". Régler le minuteur sur 5 minutes avec la manette d'ajustement.

Veuillez ensuite appuyer sur la touche , l'écran affiche 900 W. Réglez la puissance micro-ondes sur 720 W en appuyant de nouveau sur la touche  ou en tournant la manette d'ajustement.

Appuyez sur la touche  afin de confirmer le réglage et tournez la manette d'ajustement pour sélectionner une durée de 7 minutes.

Appuyez sur la touche  pour démarrer la cuisson.

2.2.6 Programmes automatiques



Votre four à micro-ondes dispose de 8 modes de cuisson automatiques :

Menu	Poids	Puissance
A1: Viande	200g	C-2
	400g	
A2: Viande	250g	100% micro-ondes
	350g	
	450g	
A3: Légumes	200g	100% micro-ondes
	300g	
	400g	
A4: Pâtes	50g (avec 450g d'eau froide)	80% micro-ondes
	100g (avec 800g d'eau froide)	
A5: Pommes de terre	200g	100% micro-ondes
	400g	
	600g	
A6: Poisson	250g	80% micro-ondes
	350g	
	450g	
A7: Boissons	1 tasse (environ 120ml)	100% micro-ondes
	2 tasse (environ 240ml)	
	3 tasse (environ 360ml)	
A8: Popcorn	50g	100% micro-ondes
	100g	

En mode veille, tournez la manette d'ajustement vers la droite afin de sélectionner la recette automatique. Appuyez sur la touche  pour valider la recette et tourner de nouveau la manette afin de sélectionner le poids des aliments. Appuyez sur la touche  pour démarrer la cuisson.

2.2.7 Démarrage rapide

Ce programme vous permet de démarrer directement la cuisson. En mode veille, appuyez sur la touche  pour cuisiner à la puissance 900 W pendant 30 secondes. Chaque pression sur la touche va augmenter la durée de 30 secondes (la durée maximale est de 95 minutes).

En mode veille, vous pouvez aussi tourner la manette d'ajustement vers la gauche pour régler la durée de cuisson. Après avoir sélectionné la durée de cuisson, appuyez sur la touche  pour démarrer la cuisson à la puissance maximale (900 W). En combinant la cuisson et la décongélation par le temps, appuyez sur la touche  pour augmenter la durée de cuisson de 30 secondes.

Remarque : Cette fonction n'est pas compatible avec les programmes automatiques et avec la décongélation par le poids.

3. NETTOYAGE ET ENTRETIEN

3.1 Nettoyage & Entretien

Veillez à débrancher l'appareil de la prise électrique.

Veillez nettoyer la cavité du four après chaque utilisation avec un linge légèrement humide.

Nettoyez les accessoires avec de l'eau savonneuse.

Le cadre de la porte et le joint ainsi que les pièces adjacentes doivent être nettoyés soigneusement avec un chiffon humide.

Ne pas utiliser des nettoyeurs abrasifs ou racloirs à métal pour nettoyer la surface en verre de la porte. Cela pourrait rayer la surface et briser le verre.

Conseil de nettoyage : pour un nettoyage facile de la cavité, placez un demi-citron dans un bol, ajoutez 30 ml d'eau et chauffez-les à la puissance maximale (900 W) pendant 10 minutes. Essuyez la cavité avec un chiffon doux et sec.

3.2 Anomalies & solutions

Anomalies	Normal
Interférences entre le four à micro-ondes et la télévision	La réception de la radio et de la télévision peut interférer quand le micro-ondes est en fonctionnement. Ce phénomène peut également se présenter avec les appareils de petit électroménager comme les mixeurs, aspirateurs et ventilateurs électriques. Ceci est normal.
Eclairage faible	Pendant les cuissons à faible puissance, l'intensité de l'éclairage peut diminuer. Ceci est normal.
Accumulation de vapeur sur la porte, air chaud sortant des grilles de ventilation	Pendant la cuisson, de la vapeur peut s'échapper des aliments. La plupart de la chaleur est évacuée par les grilles de ventilation. Une partie peut cependant se déposer sur les parties froides à proximité, comme la porte du four. Ceci est normal.
Le four a démarré accidentellement sans aliments à l'intérieur.	Il est interdit de démarrer le four à micro-ondes sans présence d'aliments à l'intérieur. Cela est très dangereux.

Problème	Raison possible	Solution / information
L'appareil ne démarre pas.	Le câble n'est pas branché correctement.	Retirez le câble. Attendez 10 secondes et rebranchez l'appareil.
	Le fusible est grillé ou le disjoncteur a coupé le courant.	Remplacez le fusible ou remettez le disjoncteur (réparé par un professionnel) en fonctionnement
	La prise de courant est défectueuse.	Testez la prise en utilisant un autre appareil.
Le four ne chauffe pas.	La porte n'est pas correctement fermée.	Veuillez fermer la porte correctement.

3.3 L'acrylamide dans l'alimentation

Quels aliments sont concernés ?

L'acrylamide se trouve principalement dans les graines et pommes de terre chauffés à des hautes températures, comme des frites, chips, pains grillés, petits pain, pains et autres produits de boulangerie fine (gâteaux secs, pain d'épice, spéculoos).

Astuces pour réduire la tenue en acrylamide

Général	Essayer de réduire la durée de cuisson. Cuire les aliments jusqu'à ce qu'ils soient dorés, légèrement. Des gros morceaux épais contiennent moins d'acrylamide.
Petits gâteaux sec, frites au four	Cuire à 200°C max en mode traditionnel ou à 180°C en mode chaleur tournante. Le blanc et le jaune d'œuf réduisent la formation d'acrylamide. Répartissez-les uniformément sur la plaque et sur une seule épaisseur. Cuire au moins 400 g par plaque, afin que les frites ne se dessèchent pas.

3.4 Données techniques

Modèle :	SOMG1310X
Voltage	230 V ~ 50 Hz
Puissance d'entrée (micro-ondes) :	1450 W
Puissance de sortie (micro-ondes) :	900 W
Puissance d'entrée (gril) :	1000 W
Capacité de la cavité :	25 L
Diamètre du plateau tournant :	315 mm
Dimensions extérieures :	594 x 403 x 382 mm
Poids net :	17,8 kg

MISE AU REBUT



La directive Européenne 2012/19/UE sur les Déchets des Equipements Electriques et Electroniques (DEEE), exige que les appareils ménagers usagés ne soient pas jetés dans le flux normal des déchets municipaux. Les appareils usagés doivent être collectés séparément afin d'optimiser le taux de récupération et le recyclage des matériaux qui les composent et réduire l'impact sur la santé humaine et l'environnement.

Le symbole de la poubelle barrée est apposé sur tous les produits pour rappeler les obligations de la collecte séparée. Les consommateurs devront contacter les autorités locales ou leur revendeur concernant la démarche à suivre pour l'enlèvement de leur appareil.

Informations sur la signification du marquage de conformité **CE**

Le marquage CE indique que le produit répond aux principales exigences des Directives Européenne 2014/35/CE (Basse Tension), 2014/30/CE (Compatibilité Electromagnétique), 2011/65/UE (Réduction de l'emploi de certaines substances dangereuses dans les EEE).

La garantie ne couvre pas les pièces d'usure du produit, ni les problèmes ou les dommages résultant de:

1. détériorations superficielles dues à l'usure normale du produit ;
2. défauts ou détériorations dus au contact du produit avec des liquides et dus à la corrosion provoquée par la rouille ou de présence d'insectes;
3. tout incident, abus, utilisation impropre, modification, démontage ou réparation non autorisés;
4. toute opération impropre d'entretien, utilisation non conforme aux instructions concernant le produit ou le branchement à une tension incorrecte ;
5. toute utilisation d'accessoires non fournis ou non approuvés par le fabricant. La garantie sera annulée en cas d'élimination de la plaque signalétique et/ou du numéro de série du produit.



Pour en savoir plus:
www.quefairedemesdechets.fr

Dear Customer,

For nearly a century SchoItès has been developing state of the art products to the service of each chef.

Because cooking is a passion, our technology offers you a wide range of options and invites you to explore your culinary creativity.

We hope you will enjoy using your new appliance and we thank you for your trust.

Content

1 - Product description

- 1.1 Description of the oven
- 1.2 Control panel

2 - Modes & Use

- 2.1 Settings
- 2.2 Using your oven

3 - Cleaning & maintenance

- 3.1 Cleaning & care
- 3.2 Anomalies and solutions
- 3.3 Acrylamide in foodstuffs
- 3.4 Technical data

Before using your product, please read the installation and safety instructions. The safety instructions must be read carefully. The manufacturer cannot be held responsible for injury or damage that results from improper installation or improper use of the device.

1. PRODUCT DESCRIPTION

1.1 Combi Microwave/grill oven

Please remove the device and all accessories from the carton and microwave oven cavity. Grill support: do not use with the microwave function, to be placed on the glass tray.

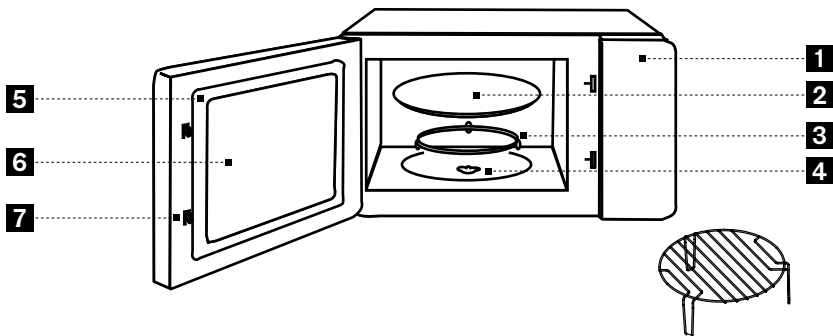

1. Control panel
2. Glass tray
3. Turntable ring assembly
4. Turntable shaft
5. Door assembly
6. Observation window
7. Safety interlock system

Turntable installation

8. Hub (underside)
9. Glass tray
10. Turntable ring assembly
11. Turntable shaft

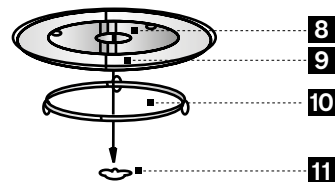

Never place the glass tray upside down. The glass tray should never be restricted. Both glass tray and turntable ring assembly must always be used during cooking. All food and containers of food are always placed on the glass tray for cooking. If glass tray or turntable ring assembly cracks or breaks, contact your nearest authorized service center.

1.2 Control Panel

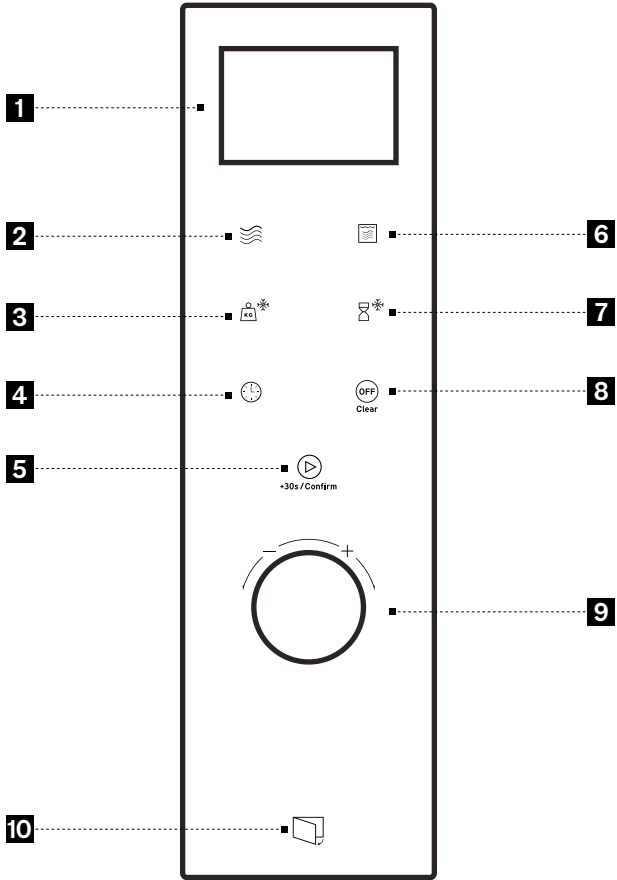

1. Display
2. Microwave function
3. Defrost by weight
4. Clock/Kitchen timer
5. Start/Speed cooking/Validation
6. Combi Grill microwave function
7. Defrost by time
8. Stop / cancel (long press > 3s to activate the keypad lock)
9. Adjustment knob
10. Door opening

Note : The type and number of accessories delivered with the device may vary.

Microwave key enables you to select microwave power.

Combi microwave grill key allows you to select combined cooking with microwave and grill.

Defrost by weight key enable you to optimize defrost results according to the food's weight.

Defrost by time key adjust parameters to optimize defrost according to the time you get.

The clock key allows you to set the time or to use an independent timer.

The off/clear key enables you to erase your settings or to stop your cooking. If you press it >3s it will activate the child lock function.

The start/speed cooking/validation key allows you to start your cooking. It also allows to start a 30s cooking time or to increase the cooking by steps of 30s.

The adjustment knob allows you to set power, time, or weight.



The door key is for automatic opening of the door.

2. MODES & USE

2.1 Settings

2.1.1 Setting the time

When you switch on your oven for the first time, or after a power cut, the display flashes "0:00" and the buzzer will ring once.



Press the  key twice: the hour figures flash. Turn the adjustment knob to set the hours: input time should be within 0- 23. Press  key to confirm and the minutes will flash. Turn again the knob to set the minutes: input time should be within 0- 59. Press the  to validate.

2.1.2 Setting independent timer

Press the  key, the screen will display "00:00". Turn the adjustment knob to set your timer (maximum time is 95 minutes). Press  to launch your timer. When the time is elapsed, the buzzer will ring 5 times.

Note : Independent timer cannot be used during cooking.

2.1.3 Setting child lock

In stand-by mode press  key for >3 seconds. The screen will display . To quit the lock state, press again  key for >3 seconds. The lock is released.

2.2 Using your oven

Operating principle

The microwaves used for cooking are electromagnetic waves. They are commonly found in our environment in the form of radio waves, lights and infrared rays. Their frequency is around 2450MHz range.

Their characteristics:



- they are reflected by metals
- they pass through all other materials
- they are absorbed by the molecules of water, fat and sugar.

When food is exposed to microwaves, their molecules start to move quickly, which makes food heat up.

Microwaves can penetrate about 2.5 cm into food.

If the food is thicker, the inaccessible parts are cooked thanks to the transmission of heat, similar to conventional cooking.



2.2.1 Microwave cooking

Press the  key once and 900w will display. To adjust the microwave power, press the  key repeatedly or turn the adjustment knob (if you turn to the right the power will decrease to 720/450/270/90). Press  key to confirm the setting.

Turn the adjustment knob to select your cooking time (maximum cooking time is 95 minutes). Press  key to start cooking.

Microwave power	Affichage (W)
High	900W To cook all vegetables and soups. To heat all liquids
Medium High	720W To reheat all your fresh or frozen cooked meals. To heat prepared and frozen meals
Medium	450W To cook fish and poultry. To finish programs begun with the «fast cook» setting such as beans, lentils or milk-based dishes
Medium Low	270W To finish delicate cooking or to cook very slowly
Low	90W For defrosting meat, fish, bread and delicate foods

2.2.2 Grill or combi grill cooking

Press  key once, the screen displays "G". To adjust the power press  key repeatedly or turn the adjustment knob: G/C1 or C2 will display. Press  key to confirm the setting.



Turn the adjustment knob to select your cooking time (maximum cooking time is 95 minutes). Press  key to start cooking.

Grill and microwave and grill combination function:

Program	Display	Microwave Power	Grill Power
Gril	G	0%	100%
Combi 1	C-1	55%	45%
Combi 2	C-2	36%	64%

Note : After half of the cooking time has elapsed the oven sounds twice to remind you to turn the food. Turn the food and press  key to continue your cooking. Without any action the oven will continue cooking process.



2.2.3 Defrost by weight

Press  key, the screen displays "dEF1"; Turn the adjustment knob to select the food weight. You can select between 100g and 2000g. Press  key to start defrosting.

Note : When the cooking time has elapsed by half, the oven will beep twice to indicate that the food needs to be turned to improve the defrosting result.

Please turn the food and then press  key to restart cooking. Without action, the oven will continue the cooking process.

2.2.4 Defrost by time

Press  key, the screen displays "dEF2"; Turn the adjustment knob to select the time. Maximum time is 95 minutes. Press  key to start defrosting.

Note : When the cooking time has elapsed by half, the oven will beep twice to indicate that the food needs to be turned to improve the defrosting result.



Please turn the food and then press  key to restart cooking. Without action, the oven will continue the cooking process.

2.2.5 Multi-stage cooking

You can set a maximum of 2 stages to combine your cooking. If one stage is defrosting it should be put automatically at the 1st stage. The buzzer will ring once after each stage and the next stage will start.

Example: if you want to defrost the food for 5 minutes, then to cook with med-high microwave power for 7 minutes proceed as follow:

Press  key once, the screen will display "dEF2". Set the time for 5 minutes with the adjustment knob.

press  key once the screen will display 900W. Set the microwave power to 720W by pressing once more  key or by turning the adjusting knob.



Press  to confirm your setting and turn the adjustment knob to set the cooking time for 7 minutes.

Press  key to start cooking.

2.2.6 Auto program

Your oven offers you 8 automatic cooking modes.

Menu	Weight	Power
A1: Pizza	200g	C-2
	400g	
A2: Meat	250g	100% microwave
	350g	
	450g	
A3: Vegetable	200g	100% microwave
	300g	
	400g	
A4: Pasta	50g (with 450g of cold water)	80% microwave
	100g (with 800g of cold water)	
A5: Potatoes	200g	100% microwave
	400g	
	600g	
A6: Fish	250g	80% microwave
	350g	
	450g	
A7: Beverage	1 cup (about 120ml)	100% microwave
	2 cups (about 240ml)	
	3 cups (about 360ml)	
A8: Popcorn	50g	100% microwave
	100g	

In stand by mode turn the adjusting knob to the right to choose the recipe. Press  key to confirm. Then turn again the adjusting knob to set the food's weight. Press  key to start cooking.

2.2.7 Speedy cooking

This program enables you to access directly to quick reheating.

In stand-by mode press  key to cook with 900 watts microwave power level for 30 seconds. Each press on the key will increase the time by 30 seconds (maximum cooking time is 95 minutes).

You can also, in stand-by mode turn the adjusting knob on the left side to choose a cooking time. After adjusting the cooking time press  key to start full power microwave (900 watts).

During combination cooking and defrost by time program, press  step of 30 seconds the cooking time.

Note : This function is not available when you use auto-program or defrost by

3. CLEANING & MAINTENANCE

3.1 Cleaning & care

Be sure to unplug the appliance from the power supply.

Clean the cavity of the oven after use with a slightly damp cloth.

Clean the accessories in the usual way with soapy water.

The door frame and seal and neighbouring parts should be cleaned carefully with a damp cloth when they are dirty.

Do not use harsh abrasive cleaners or sharp metal scrapers to clean the oven door glass since that can scratch the surface, which may result shattering of the glass.

Cleaning tip: for easier cleaning of the cavity walls place half a lemon in a bowl, add 30ml water and heat on full microwave power (900 watts) for 10 minutes. Wipe the oven using a soft, dry cloth.

3.2 Anomalies & solutions

Trouble shooting	Normal
Interference between microwave oven and television	Radio and television reception may interfere when the microwave is in use. This phenomenon can also occur with small household appliances such as mixers, vacuum cleaners and electric fans. This is normal.
Dim lighting	During low power cooking, the light intensity may decrease. This is normal.
Steam build up on the door, hot air coming out of the ventilation grilles	During cooking, steam may escape from the food. Most of the heat is dissipated through the ventilation grilles. However, a part can be deposited on nearby cold parts, such as the oven door. This is normal. porte
The oven accidentally started without food inside.	It is forbidden to start the microwave oven without food inside. This is very dangerous.

Trouble	Possible cause	Solution / information
The device does not start.	The cable is not connected correctly.	Remove the cable. Wait 10 seconds and reconnect the device.
	The fuse is blown or the circuit breaker has cut the power.	Replace the fuse or restart the circuit breaker (repaired by a professional)
	The power outlet is defective.	Test the plug using another device.
The oven does not heat up.	The door is not closed properly.	Please close the door properly.

3.3 Acrylamide in foodstuffs

Which foods are affected?

Acrylamide is mainly found in seeds and potatoes heated to high temperatures, such as fries, crisps, toasted breads, rolls, breads and other fine bakery products (cookies, gingerbread, speculoos).

Tips for reducing acrylamide strength

General	Try to reduce the cooking time. Cook food until lightly browned. Large, thick pieces contain less acrylamide.
Dry cupcakes, oven fried	Bake at 200° C max in traditional mode or 180° C in fan mode. Egg white and yolk reduce the formation of acrylamide. Distribute them evenly on the baking sheet and on a single layer. Cook at least 400 g per plate, so that the fries do not dry out.

3.4 Technical data

Model :	SOMC1310X
Rated Voltage :	230 V ~ 50 Hz
Rated input power (microwave) :	1450 W
Rated output power (microwave) :	900 W
Rated input power (grill) :	1000 W
Oven capacity:	25 L
Turntable Diameter:	315 mm
External dimensions :	594 x 403 x 382 mm
Net weight :	17,8 kg

DISPOSAL



European Directive 2012/19 / EU on Waste Electrical and Electronic Equipment (WEEE), requires that used household appliances must not be disposed of in the normal municipal waste stream. Used devices must be collected separately to optimize the recovery and recycling of the materials they contain and reduce the impact on human health and the environment.

The crossed-out bin symbol is affixed on all products to remind of the obligations of separate collection. Consumers should contact the local authorities or their retailer regarding the procedure to follow for the removal of their device.

Information on the meaning of the conformity marking **CE**

The CE marking indicates that the product meets the main requirements of European Directives 2014/35 / CE (Low Voltage), 2014/30 / CE (Electromagnetic Compatibility), 2011/65 / EU (Reduction of the use of certain dangerous substances in EEE).

The warranty does not cover wearing parts of the product, nor problems or damage resulting from:

1. surface deterioration due to normal wear and tear of the product;
2. defects or deterioration due to contact of the product with liquids and due to corrosion caused by rust or the presence of insects;
3. any unauthorized incident, abuse, misuse, modification, disassembly or repair;
4. any improper maintenance operation, use not in accordance with the instructions concerning the product or connection to an incorrect voltage;
5. any use of accessories not supplied or not approved by the manufacturer. The warranty will be void if the product nameplate and / or serial number is removed.

scholtes.com