

Essentiel **b****Notice d'utilisation**

Pour vous aider à bien vivre votre achat











Lave-linge

ANTIE

vide à partir
achat (ticket
ant foi). Cette
ouvre pas les
dommages
ne mauvaise
une utilisation
ou de l'usure
produit.



SOMMAIRE

	CONSIGNES DE SECURITE.....	2
	FICHE PRODUIT	3
	DESCRIPTION DE L'APPAREIL	5
	Description de l'appareil	5
	Description du panneau de commandes.....	6
	Le tiroir à produits.....	7
	INSTALLATION.....	8
	Déballage	8
	Débrider l'appareil.....	8
	Lieu d'installation approprié	9
	Ajuster les pieds	9
	RACCORDEMENT A L'EAU	10
	Raccordement à l'arrivée d'eau	10
	Raccordement à l'évacuation d'eau.....	11
	BRANCHEMENT ELECTRIQUE.....	12
	PREPARATION POUR LE LAVAGE	12
	Tri du linge et conseils de lavage.....	12
	Capacité de charge appropriée	13
	Le hublot.....	13
	Choix du type de détergent	13
	Dosage du détergent et de l'assouplissant	13
	Dureté de l'eau	14
	UTILISATION	14
	Procédure de lavage	14
	Lancement d'un programme de lavage	14
	1) Sélection d'un programme de base.....	15
	2) Sélection de fonctions complémentaires	16
	3) Sélection des programmes partiels	19
	NETTOYAGE ET ENTRETIEN.....	21
	GUIDE DE DEPANNAGE	24
	TABLEAU DES PROGRAMMES.....	26

Vous venez d'acquérir un produit de la marque **Essentiel b** et nous vous en remercions. Nous apportons un soin particulier au design, à l'ergonomie et à la simplicité d'usage de nos produits. Nous espérons que ce lave-linge vous donnera entière satisfaction.



CONSIGNES DE SECURITE

Lisez attentivement ces instructions avant d'utiliser l'appareil et conservez-les pour pouvoir les consulter lorsque vous en aurez besoin.

Usage prévu

- Cet appareil est destiné à un **usage domestique uniquement**. Ne l'utilisez pas à des fins commerciales ou industrielles ou pour d'autres buts que celui pour lequel il a été conçu.
- Ne lavez en machine que les articles pouvant supporter ce traitement. Suivez les indications de lavage se trouvant sur les étiquettes des vêtements.
- **Cet appareil n'est pas prévu pour être utilisé par des personnes (y compris les enfants) dont les capacités physiques, sensorielles ou mentales sont réduites, ou des personnes dénuées d'expérience ou de connaissance, sauf si elles ont pu bénéficier, par l'intermédiaire d'une personne responsable de leur sécurité, d'une surveillance ou d'instructions préalables concernant l'utilisation de l'appareil.**
- **Veillez à ce que les enfants ne jouent pas avec l'appareil.**
- Tenez les matériaux d'emballage hors de la portée des enfants.
- Les petits animaux domestiques peuvent se glisser dans le tambour du lave-linge. Contrôlez le tambour avant de mettre l'appareil en fonctionnement.

Sécurité électrique

- Avant de brancher votre appareil, assurez-vous que la tension électrique de votre domicile

corresponde à celle indiquée sur la plaque signalétique de l'appareil.

- **Cet appareil est muni d'une prise de terre. Il doit être branché sur une prise murale équipée d'une prise de terre, correctement installée et reliée au réseau électrique conformément aux normes en vigueur.**

- N'utilisez pas de rallonge ou de multiprise avec cet appareil.

- Débranchez toujours le lave-linge avant de procéder à son nettoyage et à son entretien.

- Ne tirez jamais sur le cordon d'alimentation pour le débrancher mais toujours au niveau de la fiche.

- **En cas d'absence ou de non utilisation prolongée, débranchez toujours la prise de courant et fermez le robinet d'arrivée d'eau.**

- Ne jamais toucher la prise avec les mains mouillées. Ne pas mettre le lave-linge en marche si le cordon d'alimentation ou la prise est endommagé(e).

- **Si le câble d'alimentation de cet appareil est endommagé, il doit être remplacé par votre revendeur, son service après-vente ou une personne de qualification similaire afin d'éviter tout danger.**



Avant de mettre en route le lave-linge, vérifiez que :

- Il est installé conformément aux instructions d'installation
- Tous les raccordements (eau, électricité) et la prise de terre sont conformes aux normes locales et/ou aux autres normes en vigueur.

Installation

- Avant la première utilisation, veillez à ce que le système de vidange et d'approvisionnement en eau soit adapté. Si ce n'est pas le cas, confiez les travaux nécessaires à l'installation de l'appareil à un plombier qualifié.
- Il est très important que les tuyaux d'arrivée d'eau et de vidange ne soient pas pliés, coincés, ou cassés lorsque l'appareil est installé.
- Les tuyaux d'alimentation et de vidange doivent toujours être conservés dans un bon état.
- Ne jamais ouvrir le filtre alors qu'il y a encore de l'eau dans le tambour.

Première mise en service

- Pour préparer votre appareil au lavage, lancez un premier programme de lavage « Coton » en-dessous de 90°C sans charge et avec du détergent.

Utilisation

- Ne mettez pas dans le lave-linge des articles tachés avec de l'essence, de l'alcool, du trichloréthylène, etc. Si vous utilisez de tels détachants, attendez que le produit soit évaporé avant de placer les articles dans le tambour.
- Ne lavez pas en machine le linge avec baleines, les tissus non ourlés ou déchirés.

Réparations

- **Ne modifiez pas ou n'essayez pas de modifier les caractéristiques de cet appareil. Cela représenterait un danger pour vous.**
- **Confiez tous les travaux de maintenance à un personnel qualifié.**
- En cas de dysfonctionnement qui ne peut être résolu grâce aux informations fournies dans cette notice : éteignez l'appareil, débranchez-le, fermez le robinet d'arrivée d'eau et contactez le centre de service après-vente de votre magasin revendeur.

Mise au rebut

- Si vous procédez à la mise au rebut de votre ancien appareil, mettez hors d'usage ce qui pourrait représenter un danger : coupez le câble d'alimentation au ras de l'appareil et neutralisez le dispositif de fermeture du hublot.
- Vous pouvez consulter votre agent local ou le centre de collecte des déchets solides de votre municipalité pour en savoir plus sur la procédure à suivre afin de vous débarrasser de votre appareil.



FICHE PRODUIT

Désignation	Valeur	Unité
Marque	ESSENTIEL B	
Référence du modèle	ELF 614D3	
Capacité nominale	6	kg
Nombre de programmes de lavage	15	
Départ différé	Oui	
Durée maximum du départ différé	23	h
Dimensions (L x P x H)	60 x 85 x 60	cm
Poids	76	kg
Classe d'efficacité énergétique	A+	
<p>Consommation d'énergie de 197 kWh par an, sur la base de 220 cycles de lavage standard par an pour les programmes coton à 60 °C et à 40 °C à pleine charge et à demi-charge, et de la consommation des modes à faible puissance. La consommation réelle d'énergie dépend des conditions d'utilisation de l'appareil.</p>		
Tension et fréquence	220 - 240 V~ 50 Hz	
Intensité	10	A
Puissance	2000	W
Consommation d'énergie ($E_{t,60}$, $E_{t,60\frac{1}{2}}$, $E_{t,40\frac{1}{2}}$) du programme « coton standard à 60 °C » à pleine charge et à demi-charge et du programme « coton standard à 40 °C » à demi-charge.	$E_{t,60}$: 0,860	KWh
Consommation d'énergie en mode « arrêt »	0,07	W
Consommation d'énergie en mode « laissé sur marche »	1,80	W
Pression d'eau maximum	8 bars / 0,8 MPa	
Pression d'eau minimum	0,5 bar / 0,05 MPa	
<p>Consommation d'eau de 10670 litres par an, sur la base de 220 cycles de lavage standard par an pour les programmes coton à 60 °C et à 40 °C à pleine charge et à demi-charge. La consommation réelle d'eau dépend des conditions d'utilisation de l'appareil.</p>		
<p>Classe d'efficacité d'essorage A sur une échelle allant de G (appareils les moins efficaces) à A (appareils les plus efficaces).</p>		
Vitesse d'essorage maximale	1400	Tours/min
Taux d'humidité résiduelle	44	%
<p>Les programmes « coton standard à 60 °C » et « coton standard à 40 °C » correspondent au lavage du linge en coton normalement sale. Ces programmes sont les plus efficaces en termes de consommation combinée d'eau et d'énergie.</p>		
Durée du programme « coton standard à 60 °C » à pleine charge	167	minutes
Durée du programme « coton standard à 60 °C » à demi-charge	-	minutes
Durée du programme « coton standard à 40 °C » à demi-charge	-	minutes
Durée du mode « laissé sur marche »	10	minutes
Option « ½ charge »	Non	
Intégrable	Non	

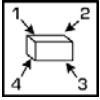

DESCRIPTION DE L'APPAREIL

Description de l'appareil

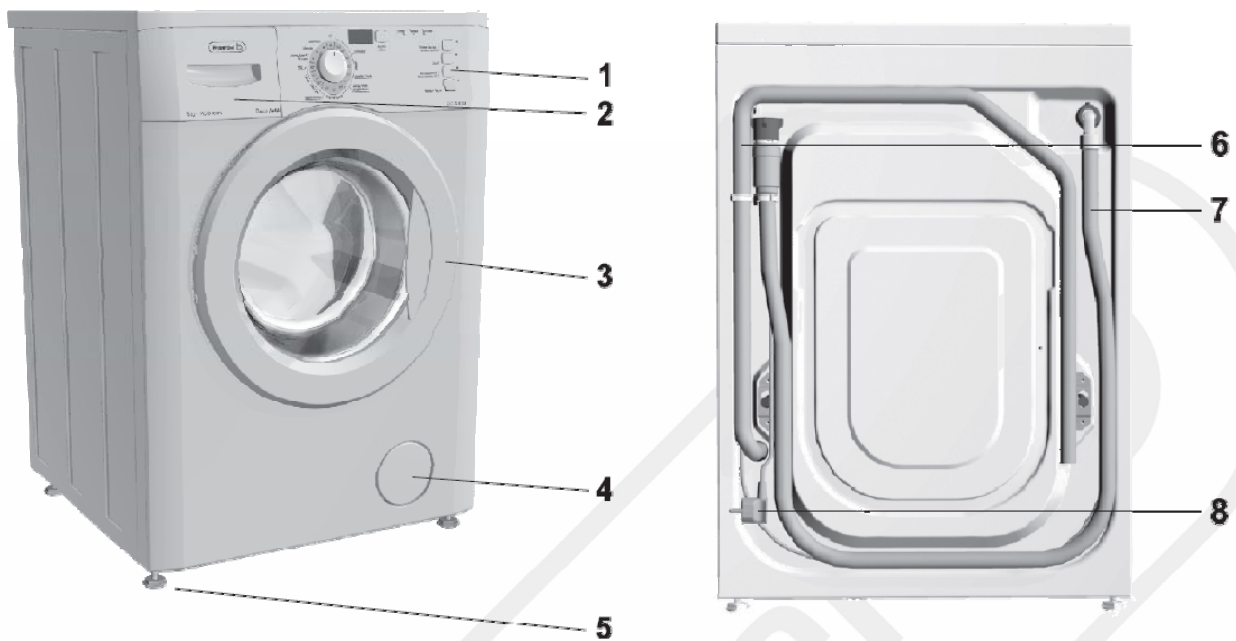

1. Bandeau de commandes
2. Bac à produits lessiviels
3. Hublot
4. Filtre
5. Pieds réglables
6. Tuyau flexible d'alimentation en eau
7. Tuyau flexible de vidange
8. Cordon d'alimentation

Description du panneau de commandes

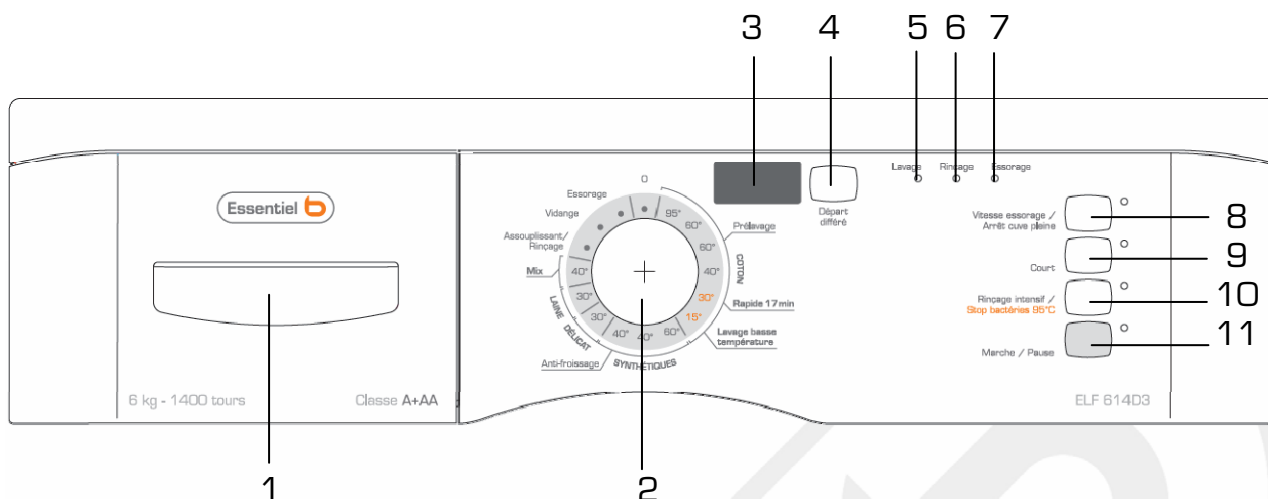

1. Tiroir à produits (pour le détergent et l'adoucissant)
2. Bouton de sélection des programmes
3. Ecran d'affichage
4. Touche départ différé
5. Témoin lumineux de lavage
6. Témoin lumineux de rinçage
7. Témoin lumineux d'essorage
8. Touche de sélection de la vitesse d'essorage / Arrêt cuve pleine
9. Touche programme court
10. Touche de sélection Rinçage intensif / Stop bactéries 95°C
11. Touche Marche/arrêt

Bouton de sélection des programmes	Programmes de base	Programmes partiels	
	Coton Pré-lavage Rapide 17 minutes Lavage basse température		Assouplissant/Rinçage
	Synthétiques Antifroissage		Vidange
	Délicat		Essorage
	Laine		
	Mix		





L'écran affiche les voyants suivants :

- lavage + pré-lavage
- rinçage
- essorage

Le tiroir à produits

Le tiroir à produits comprend trois compartiments :

-  pour le prélavage
-  pour le lavage principal
-  pour l'adoucissant ou l'amidon (**ne dépassez pas le repère maximum indiqué**)

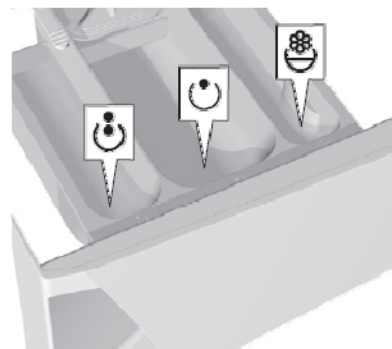

- Si vous ne faites pas de prélavage, vous pouvez aussi mettre la lessive directement dans le tambour.
- Nous vous conseillons de diluer les produits lessiviels liquides trop épais pour éviter qu'ils n'obstruent l'ouverture du tiroir à produits.
- Ne mettez pas dans le tiroir à produits de la lessive en poudre où des grumeaux se sont formés car ils peuvent obstruer l'arrivée d'eau dans la cuve.

N'ouvrez jamais le tiroir à produits en cours de programme !

Essentiel



INSTALLATION

Déballage

- Veillez à ne pas endommager la carrosserie de l'appareil avec un objet pointu en retirant l'emballage.
- Avant de raccorder l'appareil, laissez-le s'adapter à la température ambiante (patientez 2 heures).

Débrider l'appareil



IMPORTANT : Les vis de sécurité servant à prévenir tout dommage interne lors du transport doivent être retirées avant de faire fonctionner le lave-linge ! Dans le cas contraire, l'appareil sera endommagé et ceci n'est pas couvert par la garantie.



1. Ecartez les tuyaux.
2. Desserrez les vis **A** fixant les équerres au dos de l'appareil (figure 1).
3. Libérez légèrement les 2 équerres **B** (figure 1) en les laissant sur les tiges de blocage (figure 2) – Tournez l'équerre droite de l'autre côté.
4. A l'aide des équerres, tournez les tiges de 90° et retirez-les.
5. Bouchez les orifices avec les caches en plastique fournis. Conservez les protections pour tout transport ultérieur.

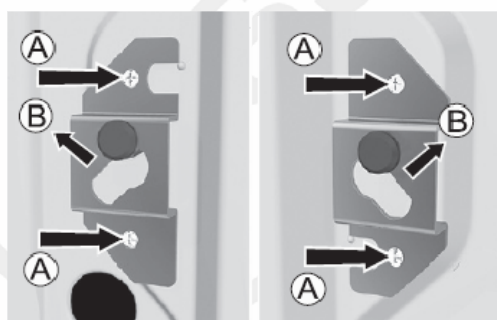

figure 1

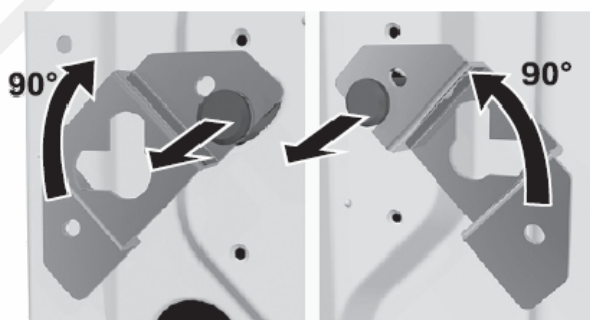

figure 2

Lieu d'installation approprié

• N'installez jamais votre appareil sur un tapis ou de la moquette : l'air doit toujours pouvoir circuler librement autour de l'appareil.

- L'appareil doit être placé sur un sol résistant (pouvant supporter la charge de l'appareil) dont la surface sera propre et sèche afin d'éviter que l'appareil ne glisse.
- Veillez à ne pas poser l'appareil sur son cordon d'alimentation.
- Veillez à ce que le lave-linge ne touche pas le mur ou les meubles environnants.
- N'installez pas votre appareil dans une pièce où la température est inférieure ou égale à 0°C. Pour un fonctionnement optimal, installez votre appareil dans une pièce à vivre.
- Si vous disposez d'un sèche-linge de dimensions identiques, vous pouvez le placer au-dessus du lave-linge.



Ajuster les pieds

- En tournant les pieds réglables, mettez l'appareil à niveau. Les pieds permettent un ajustement en hauteur de +/- 1 cm.
- Lorsque l'appareil est définitivement à niveau, serrez les écrous à fond jusqu'à ce qu'ils touchent le fond de l'appareil (A).

Note : Les vibrations, le déplacement sur le sol et le fonctionnement bruyant de l'appareil ne sont pas couverts par la garantie si ces inconvénients sont dus à un mauvais réglage des pieds ajustables.

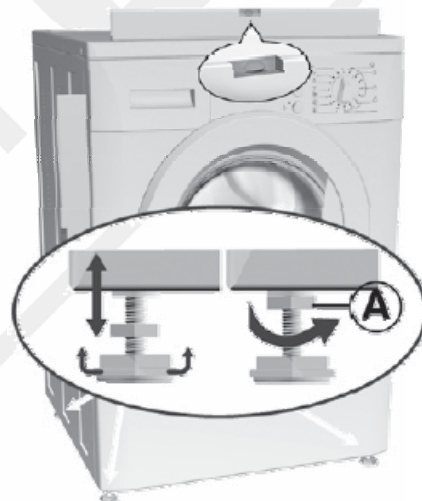



RACCORDEMENT A L'EAU

Raccordement à l'arrivée d'eau



IMPORTANT :

- Veillez à raccorder correctement le coude du tuyau à la canalisation d'eau afin d'éviter tout risque d'inondation.
- Le lave-linge doit être raccordé à la canalisation d'eau à l'aide de tuyaux d'alimentation neufs fournis avec l'appareil. N'utilisez pas de tuyaux d'alimentation usagés.
- Pour un fonctionnement correct du lave-linge, la pression d'eau à l'arrivée doit se situer entre 0,5 bar (0,05 MPa) et 8 bars (0,8 MPa).

- Prenez le flexible d'alimentation en eau qui se trouve dans le tambour et vissez l'écrou du raccord coudé [1] à l'embout fileté situé à l'arrière du lave-linge.
- À l'autre extrémité du flexible, introduisez dans l'écrou raccord droit [2] le joint d'étanchéité pourvu d'un filtre métallique, puis vissez au robinet l'écrou de raccord droit.

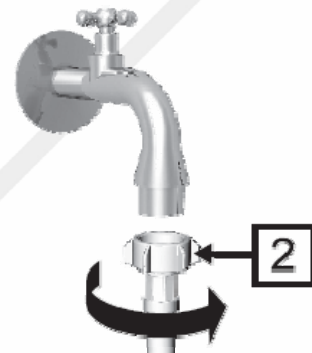

L'écrou du tuyau d'alimentation doit être serré à la main, assez fermement pour éviter les fuites. Après avoir vissé l'écrou, vérifiez si l'eau ne fuit pas.

N'utilisez pas de pince, clé anglaise, ou autres outils similaires pour installer le tuyau, car vous pourriez abîmer le filetage de l'écrou.

Raccordement à l'évacuation d'eau



L'embouchure du flexible de vidange peut être placée dans un évier, un lavabo, une baignoire ou, de préférence, directement raccordée à la tuyauterie d'évacuation (diamètre minimal 4 cm),

- Le siphon de la tuyauterie d'évacuation des eaux usées doit être correctement intégré pour pouvoir être débouché facilement.

- Si l'eau est évacuée dans un lavabo ou un évier, fixez le flexible de vidange à l'aide d'une ficelle que vous passerez dans l'œillet du coude pour éviter qu'il ne tombe par terre.
- **Le coude devra être fixé solidement avant de mettre en route votre appareil.**
- L'embouchure du flexible de vidange doit se trouver au moins à 60 cm et au plus à 100 cm du sol.





BRANCHEMENT ELECTRIQUE

- Branchez votre lave-linge sur une prise de terre, correctement installée et reliée au réseau électrique conformément aux normes en vigueur.
- Ce lave-linge ne peut être branché qu'en 220 - 240 V~ monophasé 50 Hz.
- Calibre du fusible : 10 ampères.
- Avant de brancher votre appareil, assurez-vous que la tension électrique de votre domicile corresponde à celle indiquée sur la plaque signalétique de l'appareil. Vérifiez que les fusibles ainsi que l'installation électrique domestique sont en mesure de supporter la charge de l'appareil (voir la plaque signalétique de l'appareil).
- N'utilisez pas de rallonge ou de multiprise avec cet appareil.
- La prise du cordon d'alimentation doit être facilement accessible après l'installation de l'appareil.
- Si le câble d'alimentation de cet appareil est endommagé, il doit être remplacé par votre revendeur, son service après-vente ou une personne de qualification similaire afin d'éviter tout danger.



PREPARATION POUR LE LAVAGE

Tri du linge et conseils de lavage

Triez le linge par type de textile, couleur, degré de saleté et température d'eau autorisée. Respectez toujours les conseils figurant sur les étiquettes des vêtements.

 Lavage normal Lavage délicat	 Température maximale de lavage 95°C 	 Température maximale de lavage 60°C 	 Température maximale de lavage 40°C 	 Température maximale de lavage 30°C 	 Lavage à la main	 Lavage interdit
 Javellisant	 Javellisant dans l'eau froide			 Ne pas javelliser		
 Repassage	 Fer à repasser à max. 200°C 	 Fer à repasser à max. 150°C 	 Fer à repasser à max. 110°C 	 Ne pas repasser		
 Nettoyage à sec	 Nettoyage à sec – tous les solvants 	 Perchloréthylène R11, R113, pétrole 	 Nettoyage à sec avec pétrole, alcool pur et R 113 	 Ne pas nettoyer à sec		
 Séchage	 Sécher à plat	 Suspendre humide	 Séchage suspendu	 Séchage Normal Séchage à max 60°C	 Sèche-linge interdit	

- Videz les poches et enlevez tous les corps étrangers comme les pièces de monnaie, épingles de sûreté, broches, vis, etc. Elles peuvent provoquer des dégâts importants, si elles sont laissées dans le linge.
- Rassemblez les petits articles comme les chaussettes, ceintures, etc. dans un filet de lavage ou une taie d'oreiller.
- Ne lavez les produits étiquetés « lavables en machine » ou « lavables à la main » qu'avec un programme adapté.
- Ne pas laver les couleurs et le blanc ensemble. Un coton neuf, noir ou coloré peut produire beaucoup de teinture. Lavez vos vêtements neufs séparément.
- Lavez les pantalons et les vêtements délicats à l'envers.

Capacité de charge appropriée



- Ne surchargez pas l'appareil.
- Veuillez respecter les charges maximum recommandées pour chaque programme (Cf. tableau des programmes).

Le hublot

La porte est verrouillée pendant le fonctionnement du programme. Son ouverture est possible à la fin du programme après quelques minutes d'attente.

Laissez le hublot entrouvert lorsque l'appareil n'est pas utilisé. Ceci dans le but de préserver le joint du hublot et d'éviter l'apparition de mauvaises odeurs.

Choix du type de détergent



Utilisez uniquement des produits lessiviels destinés au lavage en machine.

- Le type de détergent à utiliser dépend du type et de la couleur du tissu. Utilisez des détergents différents pour les vêtements colorés et les vêtements blancs.
- Lavez les lainages avec un détergent spécial adapté.

Dosage du détergent et de l'assouplissant

- Afin de réaliser des économies d'eau et d'énergie et de contribuer à la protection de l'environnement :

- ✓ dosez les lessives en poudre ou liquides suivant les recommandations indiquées sur l'emballage,
- ✓ adaptez la dose de détergent à la quantité de linge, au degré de salissure et à la dureté de l'eau,
- ✓ appliquez un produit détachant avant le lavage sur les taches persistantes,
- ✓ sélectionnez un programme court à basse température pour laver le linge peu sale.

Assouplissant



Ne jamais excéder le repère de niveau « max » indiqué dans le compartiment.

- Utilisez les proportions recommandées sur l'emballage. Un surdosage de produit assouplissant pourrait occasionner des traces indélébiles sur le linge.

Dureté de l'eau

- Si l'eau distribuée dans votre région a une dureté supérieure à 14°fH, nous vous recommandons d'utiliser un produit pour éviter les dépôts de calcaire.

- Pour connaître la dureté de l'eau de votre ville, renseignez-vous auprès de votre compagnie locale des eaux ou déterminez-la à l'aide d'une bande test de mesure de la dureté de l'eau.

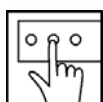

UTILISATION

Procédure de lavage

1. Ouvrez le hublot du lave-linge.

Pour ouvrir le hublot, tirez vers vous la poignée située à droite.

2. Introduisez le linge déplié dans le tambour (assurez-vous auparavant que le tambour est vide).

3. Fermez le hublot jusqu'au clic de verrouillage.

4. Ajoutez le détergent et l'adoucissant dans le tiroir à produits.

5. Ouvrez le robinet d'arrivée d'eau.

6. Branchez l'appareil.



Lancement d'un programme de lavage

- L'appareil est mis en service à partir du moment où vous tournez le bouton de sélection des programmes de la position « 0 » vers le programme désiré (Vous pouvez tourner le bouton de sélection des programmes dans les deux sens).

- Le voyant situé à côté de la touche « Marche/Pause » commence à clignoter.

- La durée du programme sélectionné apparaît sur l'afficheur.

- Choisissez le programme selon le type de linge et la température de lavage (voir le tableau des programmes).

- Vous pouvez choisir parmi les **programmes de base** (cf. paragraphe 1 ci-dessous) et les **programmes partiels** (cf. paragraphe 2 ci-après).

- En appuyant sur les touches, vous pouvez également sélectionner des **fonctions complémentaires** (cf. paragraphe 3 ci-après).

Note : Vous pouvez modifier votre sélection à volonté avant d'appuyer sur la touche « Marche/Pause ».

- Appuyez sur la touche « Marche/Pause » pour lancer le programme. Le voyant situé à côté de la touche « Marche/Pause » s'allume pour indiquer que le programme a été lancé.
- Le temps restant jusqu'à la fin du programme est indiqué sur l'afficheur.
- La porte est verrouillée.

- Si la porte n'est pas fermée ou est mal fermée au moment où vous mettez l'appareil en marche, le voyant « Marche/Pause » se met à clignoter au bout de quelques secondes.

- A la fin du cycle de lavage, le voyant « Lavage » s'éteint et le voyant correspondant au cycle suivant s'allume.
- Si vous désirez changer de programme de lavage ou de fonctions complémentaires après le démarrage, tournez le bouton de sélection des programmes sur la position « 0 » pendant 1 seconde puis, procédez à une nouvelle sélection.
- Lors de l'arrêt de l'appareil, les fonctions complémentaires s'effacent. Il faut donc les programmer à nouveau.

1) Sélection d'un programme de base

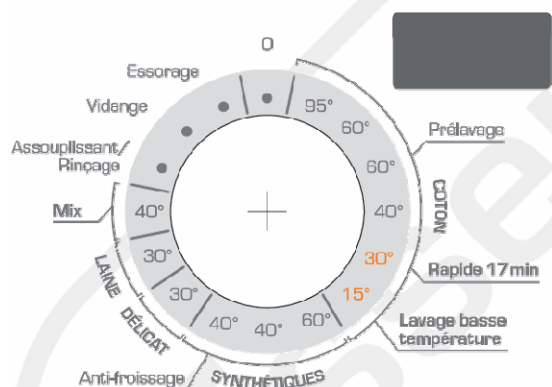

Les programmes de base sont des programmes complets qui comprennent tous les cycles de lavage y compris les traitements et l'essorage (voir le tableau des programmes). Vous les sélectionnez en tournant le bouton de sélection des programmes.

Coton : blanc/couleur

Linge normalement sale : draps en coton ou lin, sous-vêtements, nappes, serviettes de bain, vêtements, etc.

Prélavage

Pour laver du linge très sale qui ne déteint pas, choisissez le programme avec prélavage.

Rapide 17 min

Pour les petites quantités de linge (coton résistant, lin, synthétiques, textiles mélangés) et le linge peu sale (odeur de transpiration) nous vous recommandons d'utiliser le programme rapide qui dure 17 minutes.

Pour activer ce programme, tournez le bouton de sélection des programmes sur la position « Coton 30°C » puis, appuyez sur la touche « Court » (programme court). Vous économiserez ainsi du temps et de l'énergie.

Lavage basse température

Le programme « Coton 15°C » est destiné au linge peu sale lavé avec des détergents liquides prévus spécialement pour les basses températures.

Ce programme vous fera gagner du temps et économiser de l'énergie, car le chauffage de l'eau ne s'active que si la température de l'eau est inférieure à 15°C.

Synthétiques

Linge normalement sale : chemises, chemisiers, autres vêtements en polyester, polyamide ou mélange de ces deux fibres avec le coton.

Antifroissage

Pour que le linge ne soit pas trop froissé après le lavage, utilisez le programme « Antifroissage ».

Délicat

Programme pour le linge délicat (robes, jupes, chemisiers...) et rideaux.

Laine

Programme très délicat destiné aux lainages qui peuvent être lavés en machine ainsi qu'aux textiles fragiles pour lesquels le lavage à la main est recommandé.

Mix

Programme spécial à 40°C pour le linge de couleur résistant normalement sale.

2) Sélection de fonctions complémentaires (, , ,)

Le choix de fonctions complémentaires permet de modifier le déroulement des programmes de base. Appuyez sur la touche appropriée pour activer chaque fonction. Le voyant situé à côté de la touche s'allume pour confirmer la sélection.

Si une fonction n'est pas compatible avec le programme choisi, le voyant ne s'allume pas. Pour désactiver la fonction, appuyez de nouveau sur cette touche ; le voyant s'éteint.

Note : Activez les fonctions complémentaires après avoir sélectionné le programme de base, mais avant d'appuyer sur la touche « Marche/Pause ».

❖ L'afficheur

Dès que vous avez sélectionné le programme de base ou le programme partiel et que vous avez appuyé sur la touche « Marche/Pause », la durée de lavage apparaît sur l'afficheur.

Lorsque le programme est terminé, l'afficheur indique « END » (FIN).

Durant le lavage, le temps restant jusqu'à la fin du programme s'affiche en heures et en minutes.



Une eau très froide, la sous-tension du réseau électrique, ou une petite quantité de linge dans le tambour peuvent entraîner un allongement de la durée de lavage ; le temps indiqué sur l'afficheur tient compte de ces conditions et s'ajuste en permanence.

❖ Départ différé





(à sélectionner avec la touche « Départ différé »)

- Pour définir un départ différé, appuyez sur la touche « Départ différé » : l'heure « 00:00 » apparaît alors sur l'afficheur.
- À chaque nouvelle pression sur cette touche, l'afficheur indique une heure de plus.
- Le départ peut être différé jusqu'à 23 heures au maximum.
- Si vous n'appuyez sur aucune autre touche dans les 5 secondes suivantes, la durée du programme choisi apparaît sur l'afficheur.
- Pour activer le départ différé, appuyez sur la touche Marche/Pause. Le temps est décompté de « 23.00 » à « 1.00 » pour les heures et de « 1.00 » à « 0.00 » pour les minutes.
- A la fin du temps programmé, le programme de lavage démarre automatiquement.
- **Si vous désirez annuler ou modifier un départ différé** : appuyez d'abord sur la touche « Marche/Pause ».
- **Pour modifier l'heure de départ différé** : appuyez plusieurs fois sur la touche « Départ différé » jusqu'à ce que l'heure affichée corresponde à celle que vous souhaitez puis, appuyez de nouveau sur la touche « Marche/Pause » pour entamer un nouveau décompte de temps.
- **Pour annuler un départ différé** : appuyez sur la touche « Départ différé » et maintenez-la enfoncée durant 3 secondes. Appuyez ensuite sur la touche « Marche/Pause » pour revenir au programme.

❖ Essorage doux / Arrêt cuve pleine

(à sélectionner avec la touche « Vitesse essorage/arrêt cuve pleine »)

- En appuyant sur la touche « Vitesse d'essorage/Arrêt cuve pleine », vous pouvez diminuer la vitesse d'essorage (en tours/minute) jusqu'à « 0 », auquel cas l'essorage est désactivé.
- Lors de la première pression sur cette touche, la vitesse d'essorage optimale pour le programme choisi apparaît sur l'afficheur.
- Lors des pressions suivantes, la vitesse d'essorage diminue. La dernière option est « Arrêt cuve pleine », où le linge reste immergé dans la dernière eau de rinçage.
- Sélectionnez « Arrêt cuve pleine » pour que le linge soit moins froissé si vous ne pouvez pas le retirer du tambour dès que le programme est fini.
- Cette fonction convient surtout pour le lavage des synthétiques  et du linge délicat  , mais n'est pas conseillée pour le programme laine .

❖ Programme court (à sélectionner avec la touche « Court »)

Pour activer ce programme, tournez le bouton de sélection des programmes sur la position « Coton 30°C » puis, appuyez sur la touche « Court » (programme court).

- Programme économique en énergie
- Convient au lavage du linge peu sale et aux petites quantités de linge
- Réduit le temps de lavage et de rinçage
- Diminue la consommation d'eau (avec certains programmes).

❖ Rinçage intensif

(à sélectionner avec la touche « Rinçage intensif/Stop bactéries 95°C »)

- Améliore le rinçage.
- Pratique pour les personnes dont la peau est particulièrement sensible aux détergents.
- Pour le lavage du linge très sale.

❖ Programme d'auto nettoyage « Stop bactéries 95°C »

(à sélectionner avec la touche « Rinçage intensif/Stop bactéries 95°C »)

Ce programme élimine toutes les impuretés, bactéries et odeurs du lave-linge.

- Avant de lancer le programme d'auto nettoyage, videz le tambour de l'appareil : il ne doit pas y avoir de linge dans la machine pendant le déroulement de ce programme.

- Vous pouvez ajouter un peu de lessive en poudre pour amplifier l'effet de l'auto nettoyage.
- Pour lancer le programme d'auto nettoyage, tournez le bouton de sélection des programmes (A) sur la position « Coton 95°C » puis, appuyez sur la touche « Stop bactéries 95°C » et maintenez-la enfoncée pendant 3 secondes. Le message « cln » et le temps restant jusqu'à la fin du programme apparaissent alternativement sur l'afficheur.
- Si vous n'utilisez pas régulièrement des programmes de lavage fonctionnant à des températures supérieures à 60°C, nous vous recommandons d'activer le programme d'auto nettoyage au moins une fois par mois.

3) Sélection des programmes partiels (, ,)

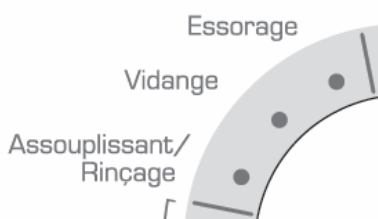

Ce sont des programmes indépendants que vous pouvez utiliser si le lavage complet n'est pas nécessaire. Si vous désirez utiliser plusieurs programmes partiels à la suite, vous devez mettre l'appareil à l'arrêt avant chaque nouvelle sélection (tournez le bouton de sélection des programmes sur la position « 0 » pendant 1 seconde).

Assouplissant / Rinçage

Ce programme est destiné à assouplir ou amidonner le linge propre.

- Vous pouvez l'utiliser comme une fonction indépendante, mais aussi comme un cycle de rinçage supplémentaire. Dans ce cas, n'ajoutez pas de produit assouplissant ni d'amidon.
- Le programme se termine par un essorage à 1000 tours/minute. Vous pouvez cependant réduire la vitesse d'essorage.

Vidange

Utilisez ce programme si vous avez interrompu un programme de lavage ou si vous avez activé la fonction « Arrêt cuve pleine » et que vous désirez vidanger l'eau de l'appareil sans essorer le linge.

Essorage

Essorage intensif à la vitesse maximale pour le linge résistant.

Le voyant à côté de la touche « Marche/Pause » se met à clignoter. Pour réduire la vitesse d'essorage, appuyez sur la touche « Vitesse essorage/Arrêt cuve pleine ».

Fin du programme

Quand le programme est terminé, le message « END » (FIN) apparaît sur l'afficheur et un signal sonore retentit.

- Vous pouvez ouvrir le hublot.
- Retirez le linge du tambour et ôtez les éventuels corps étrangers qui auraient pu se déposer dans le joint du hublot.
- Laissez le hublot entrouvert pour que l'intérieur de la machine sèche.
- Fermez le robinet d'arrivée d'eau.
- Mettez l'appareil à l'arrêt en tournant le bouton de sélection des programmes sur la position « 0 ».
- Lorsque le programme est terminé, il est recommandé de mettre l'appareil hors tension en débranchant le cordon d'alimentation secteur de la prise murale.

Interruption d'un programme

❖ La fonction « Arrêt cuve pleine »

- Pour sélectionner la fonction « Arrêt cuve pleine », appuyez plusieurs fois sur la touche « Vitesse d'essorage/Arrêt cuve pleine » jusqu'à l'affichage « 0 » (pas d'essorage).
- Le symbole  apparaît sur l'afficheur.
- Le programme s'arrête après le dernier rinçage, le hublot reste verrouillé et le linge reste immergé dans l'eau.
- Pour terminer la lessive, appuyez sur la touche « Marche/Pause » afin de lancer l'essorage final prévu par le programme choisi.
- Pour réduire la vitesse d'essorage, appuyez sur la touche « Vitesse d'essorage/Arrêt cuve pleine ».
- Vous pouvez aussi modifier le programme en tournant le bouton de sélection des programmes sur la position « 0 », puis en sélectionnant l'essorage ou uniquement la vidange parmi les programmes partiels.

❖ Interruption d'un programme en cours

Annulation

Vous pouvez **annuler un programme** en tournant le bouton de sélection des programmes sur la position « 0 ». S'il y a de l'eau dans la cuve, sélectionnez un programme partiel (vidange ou essorage) pour vider le tambour et terminer le cycle.

Mise en pause

Vous pouvez **mettre en pause un programme** à tout moment en appuyant sur la touche « Marche/Pause ». S'il n'y a pas d'eau dans le tambour, vous pouvez ouvrir le hublot après quelques instants. Dans le cas contraire, vous ne pouvez pas ouvrir le hublot. Pour continuer le programme, appuyez de nouveau sur la touche « Marche/Pause ».

En cas d'anomalie

S'il y a un problème de fonctionnement, le programme est interrompu. Les voyants clignotants vous en avertissent (Reportez-vous au guide de dépannage à la fin de cette notice).

En cas de panne de courant

En cas de panne de courant, le lave-linge s'arrête. Le programme reprend automatiquement là où il a été interrompu lorsque le courant est rétabli.

Note : S'il reste de l'eau dans la cuve lors d'une coupure de courant, n'ouvrez pas le hublot avant d'avoir vidangé la cuve.



NETTOYAGE ET ENTRETIEN



Avant de procéder au nettoyage ou à l'entretien, débranchez l'appareil de la prise de courant !

- Nettoyez le **corps de l'appareil** avec un chiffon doux et un détergent léger (type liquide vaisselle).
- N'utilisez pas de produits détergents abrasifs ou de solvants.
- Si la majorité de vos lavages sont faits à des températures peu élevées avec des détergents liquides, cela peut entraîner le développement de bactéries qui sont à l'origine de mauvaises odeurs dans le lave-linge. Pour éviter ce désagrément, nous vous recommandons de lancer le programme d'auto nettoyage au moins une fois par mois.
- Si nécessaire, nettoyez le **bac à produits lessiviels**.
Pour retirer entièrement le tiroir à produits de son logement, appuyez sur la languette (voir schéma ci-contre).

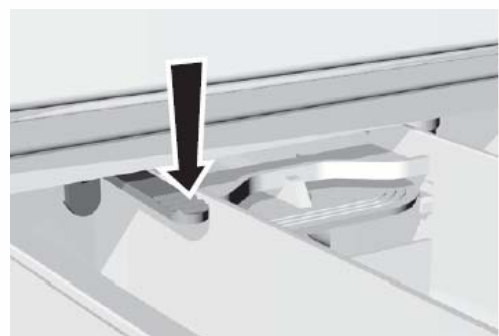

- Si nécessaire nettoyez le **bouchon siphon** sous l'eau courante.



N'oubliez pas de replacer le siphon à son emplacement d'origine. Un siphon mal remis en place ou sale empêche la prise d'assouplissant et la vidange totale du tiroir à la fin du lavage.



- Passez le **tiroir à produits** sous l'eau courante. A l'aide d'une brosse, retirez les restes de lessives agglomérés dans le fond et essuyez-le.

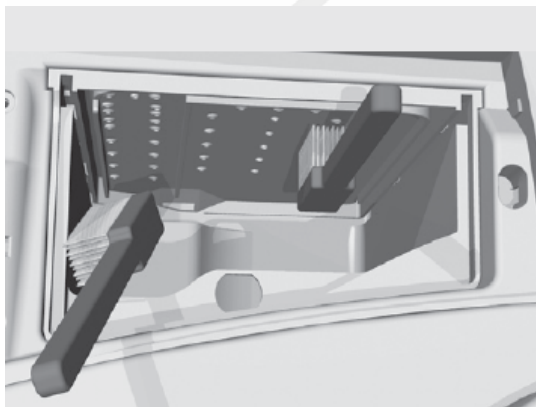

- Nettoyez le **logement du bac à produits lessiviels** avec une petite brosse.



- Nettoyez souvent sous l'eau courante le **filtre métallique du flexible d'arrivée d'eau**.

Si le filtre est très sale, vous pouvez le retirer à l'aide d'une pince. Nettoyez la surface du filtre avec une petite brosse.

- Remplacez soigneusement le filtre et le joint et resserrez soigneusement le tuyau à la main.

- Après chaque lavage, essuyez le **joint du hublot** : vous prolongerez ainsi sa durée de vie.

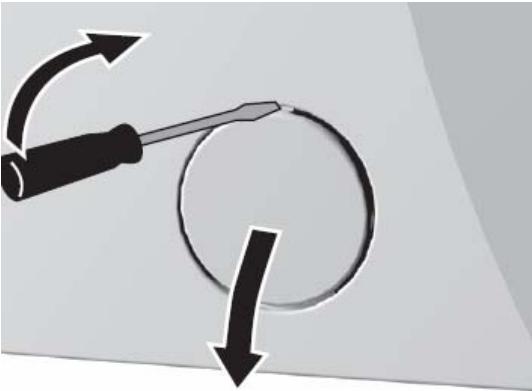

- Veillez à vidanger toute l'eau du lave-linge avant de nettoyer le filtre.



Votre appareil est équipé d'un système de filtration qui empêche les éléments solides comme les boutons, les pièces, et les fibres de tissu, d'obstruer l'hélice de la pompe de vidange au cours de l'évacuation de l'eau.

- Si votre machine n'évacue pas l'eau, il se peut que le filtre soit obstrué. L'eau doit être vidangée manuellement afin de nettoyer le filtre de la pompe.



Par ailleurs, vous pouvez être amené à devoir évacuer l'eau complètement dans les cas suivants :

- avant de transporter la machine (en cas de déménagement par exemple),
- en cas de risque de gel.

- **Nettoyez le filtre trois à quatre fois par an.**

- Tournez le filtre avec précaution dans le sens contraire des aiguilles d'une montre et laissez l'eau s'écouler lentement puis, retirez le filtre et nettoyez-le sous l'eau courante.

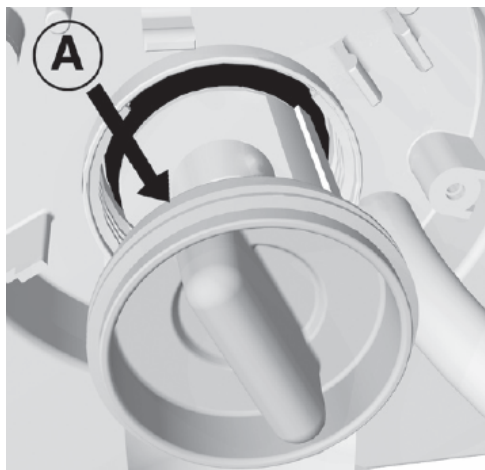

- Remettez le filtre comme indiqué sur le schéma ci-contre et tournez-le dans le sens des aiguilles d'une montre. Pour que le filtre soit parfaitement étanche, la surface du joint doit être exempte de poussières et de salissures.



GUIDE DE DEPANNAGE

Le lave-linge contrôle le déroulement de certaines fonctions pendant le lavage. S'il détecte des anomalies, il les signale par un message « Fx » sur l'afficheur, par le clignotement rythmé des voyants et simultanément par un signal sonore qui retentit à la même cadence. L'appareil signale l'erreur dès qu'il la détecte et le programme en cours s'arrête, sauf s'il s'agit d'un problème de chauffage, auquel cas le programme se poursuit jusqu'à son terme, mais sans chauffer l'eau.

Si le défaut apparaît pendant que l'appareil est en service, le code d'erreur et le temps de lavage restant clignotent alternativement sur l'afficheur. L'erreur reste affichée tant que le lave-linge n'est pas à l'arrêt.

Anomalies pouvant être solutionnées par l'utilisateur

Dans certains cas (2, 3 et 7 clignotements), vous pouvez éliminer l'anomalie vous-même :

Anomalies	Causes	Solutions
2 clignotements	Le hublot n'est pas bien fermé.	<ul style="list-style-type: none"> - Vérifiez qu'aucun vêtement n'est coincé dans le hublot. - Fermez correctement le hublot en appuyant bien dessus.
3 clignotements	Problème au niveau de l'arrivée d'eau.	Vérifiez si le robinet est ouvert et si le filtre du flexible d'alimentation n'est pas obstrué.
7 clignotements	Problème d'évacuation.	Vérifiez : <ul style="list-style-type: none"> - si le filtre de l'appareil est propre, - si le flexible de vidange n'est pas plié, - si la canalisation d'évacuation n'est pas bouchée, - si l'embouchure du flexible de vidange n'est pas à plus d'un mètre de haut. Appuyez de nouveau sur la touche « Marche/Pause ».

Autres anomalies

Pour les autres cas (1, 4, 5 et 6 clignotements), notez la désignation du défaut, mettez l'appareil à l'arrêt et relancez le programme. Si l'anomalie apparaît de nouveau, contactez le service après-vente de votre magasin revendeur (les voyants clignotent tant que l'appareil n'est pas mis à l'arrêt).

Anomalies	Causes
1 clignotement	Défaut de la sonde de température.
4 clignotements	Défaut du capteur de la vitesse d'essorage.
5 clignotements	Défaut du moteur.
6 clignotements	Défaut du thermostat.

Autres problèmes

Problèmes	Causes possibles	Solutions
L'appareil ne se met pas en marche (le voyant Marche/Pause n'est pas allumé).	L'appareil n'est pas sous tension.	Vérifiez : <ul style="list-style-type: none">- si la fiche du cordon est insérée dans la prise secteur,- si la prise secteur est alimentée en électricité,- si le fusible est en bon état.
La machine vibre ou tremble.	Les pieds de la machine sont mal ajustés.	Mettez le lave-linge à niveau en réglant correctement les pieds.
	Les vis de sécurité réservées au transport n'ont pas été enlevées.	Retirez les vis de sécurité réservées au transport.
	Il y a une petite quantité de linge dans l'appareil.	Ajoutez du linge dans la machine.
Il y a beaucoup de mousse pendant le lavage.	Trop de lessive.	Dosez la lessive suivant les conseils du fabricant en tenant compte de la dureté de l'eau et de la saleté du linge. Utilisez uniquement des lessives pour le lavage en machine.
L'appareil n'a pas effectué de cycle d'essorage ; le cycle s'est terminé par un simple égouttage.	Le système anti-balourd s'est activé à cause d'une mauvaise répartition du linge dans le tambour (plusieurs grosses pièces de linge deviennent trop lourdes une fois mouillées).	Aucun essorage n'est effectué dans ce cas afin de prévenir tout dommage à l'appareil. Veuillez redistribuer le linge dans le tambour et relancer un cycle d'essorage. Nous vous conseillons de laver ensemble différentes tailles de pièces de linge afin d'éviter ce problème.

Diverses interférences (par exemple : la présence d'appareils électriques à proximité) peuvent provoquer l'affichage d'un message d'erreur. Dans ce cas :

- mettez l'appareil à l'arrêt et attendez quelques secondes,
- remettez l'appareil en marche et relancez le programme de lavage.

Si le défaut persiste, contactez le service après-vente de votre magasin.

La garantie ne couvre pas les dysfonctionnements résultant d'événements extérieurs (grève de la compagnie d'électricité, pannes de courant, catastrophes naturelles, etc.)

Dans tous les cas, si vous n'arrivez pas à régler votre problème, contactez le service après-vente de votre magasin revendeur. **N'effectuez aucune réparation vous-même sur l'appareil.** Les pannes ou réclamations résultant d'un mauvais branchement ou d'une utilisation incorrecte ne sont pas couvertes par la garantie.











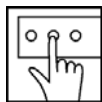



TABLEAU DES PROGRAMMES

Programmes	Chargement max. (en kg)	Température (en °C)	Vitesse d'essorage (max. Tours/min)	Consommation d'eau (en litres)	Consommation d'électricité (en kWh)
				Tours/min	Tours/min
				800 -1400	800 -1400
Programmes de base					
Coton	6	95	1400	51	2,05
Coton*	6	60		45	1,02
Coton + pré lavage	6	60		53	1,34
Coton	6	40		45	0,66
Coton - Programme rapide 17 minutes	2	30	1000	40	0,17
Coton - Lavage basse température	6	15	1400	69	0,18
Synthétiques	3	60	1000	43	0,82
Synthétiques	3	40		40	0,41
Synthétiques - Antifroissage	2,5	40	700	40	0,41
Délicat	2,5	30		55	0,36
Laine	2	30	600	42	0,20
Mix	3	40	1000	45	0,42
Programmes partiels					
Assouplissant  / Rinçage 	6		1000	16	0,03
Vidange 	6		-	-	0,001
Essorage 	6		1400	-	0,05





* Pour faciliter la compréhension du tableau de consommation, nous indiquons les valeurs pour 6 kg de linge essoré à la vitesse maximale (selon la norme EN 60456).

Tableau des options

Programmes	Essorage doux  / Arrêt cuve pleine 	Programme court 	Rinçage intensif 
Programmes de base			
Coton	* / *	*	*
Coton - avec prélavage	* / *	*	*
Synthétiques	* / *	*	*
Délicat	* / *	*	*
Laine	* / *	*	*
Mix	* / *	*	*
Programmes partiels			
Assouplissant  / Rinçage 	*		
Vidange 			
Essorage 	*		

* options

Temps des programmes

Programmes	Température (en °C)	Temps (en heures et minutes)	Temps avec l'option « Programme court »
Programmes de base			
Coton	95	2h45	2h14
Coton	60	2h25	1h35
Coton + pré-lavage	60	2h37	-
Coton	40	2h14	1h03
Coton - Programme rapide 17 minutes	30	1h21	17 min
Coton - Lavage basse température	15	1h37	54 min
Synthétiques	60	1h49	1h09
Synthétiques	40	1h33	57 min
Synthétiques - Antifroissage	40	1h35	53 min
Délicat	30	53 min	33 min
Laine	30	46 min	29 min
Mix	40	1h20	50 min
Programmes partiels			
Assouplissant  / Rinçage 		14 min	-
Vidange 		3 min	-
Essorage 		15 min	-

Note : la durée d'un programme peut varier légèrement en fonction des variations de la tension, de la quantité et de la répartition du linge, de la pression de l'eau, etc.

Essentiel



Testé dans nos laboratoires

*Garantie valide à partir de la date d'achat (ticket de caisse faisant foi). Cette garantie ne couvre pas les vices ou les dommages résultant d'une mauvaise installation, d'une utilisation incorrecte, ou de l'usure normale du produit.



Protection de l'environnement

Ce logo apposé sur le produit signifie qu'il s'agit d'un appareil dont le traitement en tant que déchet rentre dans le cadre de la directive 2002/96/CE du 27 janvier 2003, relative aux déchets d'équipements électriques et électroniques (DEEE). La présence de substances dangereuses dans les équipements électriques et électroniques peut avoir des effets potentiels sur l'environnement et la santé humaine dans le cycle de retraitement de ce produit. Ainsi, lors de la fin de vie de cet appareil, celui-ci ne doit pas être débarrassé avec les déchets municipaux non triés. En tant que consommateur final, votre rôle est primordial dans le cycle de réutilisation, de recyclage et les autres formes de valorisation de cet équipement électrique et électronique. Des systèmes de reprise et de collecte sont mis à votre disposition par les collectivités locales (déchetteries) et les distributeurs. Vous avez l'obligation d'utiliser les systèmes de collecte sélective mise à votre disposition.

Essentiel

Service Clientèle
Essentiel b
CRT Lesquin
Rue de la haie Plouvier
F - 59273 - FRETIN



FABRIQUÉ EN U.E.
SOURCING & CRÉATION
CRT LESQUIN
F-59273 FRETIN