



**Notice d'utilisation**

Lave-linge Front

**User guide**

Front washing machine

**Bedienungsanleitung**

Vorderseite der Waschmaschine

**Gebruiksaanwijzing**

Wasmachine front

LF621-L5b

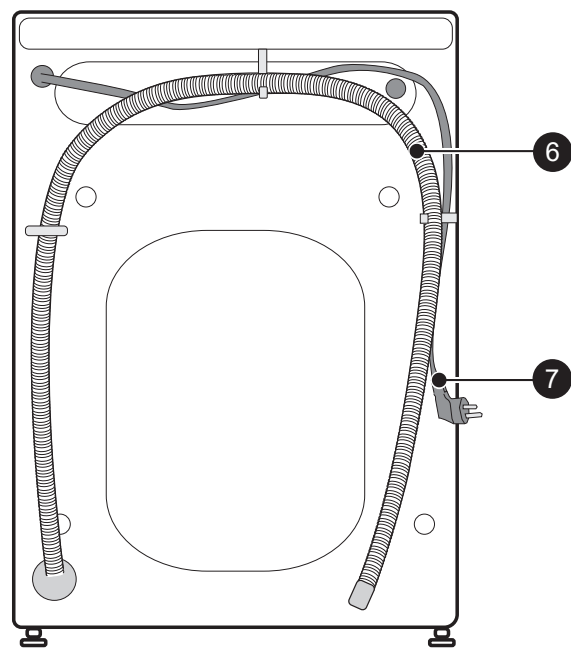
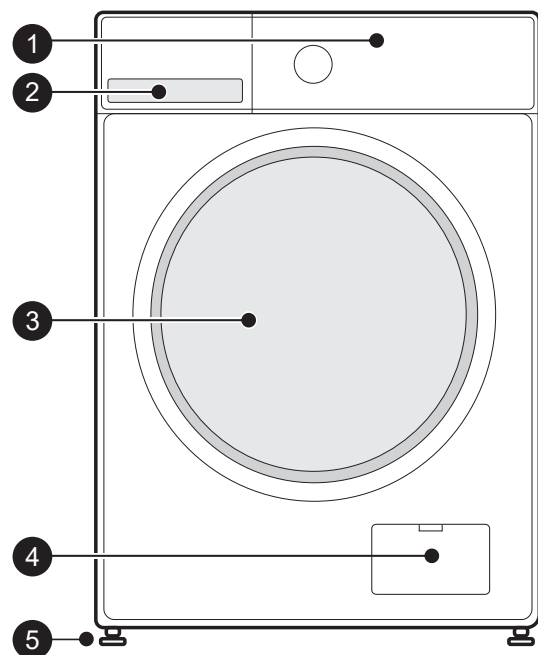

	FR	EN	DE	NL
1	Bandeau de commandes	Electronic display	Elektronische Anzeige	Elektronische weergave
2	Bac à produits lessiviels	Dispenser drawer	Waschmittelschublade	Wasmiddellade
3	Hublot	Window	Bullauge	Venster
4	Trappe d'accès au filtre de la pompe de vidange	Drain pump filter panel	Zugangsklappe zum Filter der Ablaufpumpe	Toegangsklep tot de filter van de afvoerpomp
5	Pieds réglables en hauteur	Height-adjustable feet	Höhenverstellbare Füße	In hoogte verstelbare voeten
6	Tuyau de vidange	Drain hose	Ablaufschlauch	Afvoerslang
7	Cordon d'alimentation	Power cord	Stromkabel	Voedingsnoer

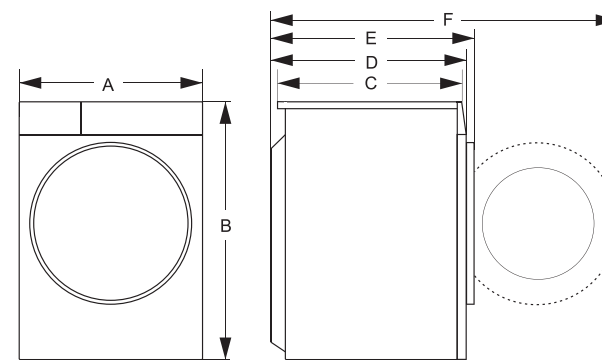

Index	Dimension (mm)
A	595
B	845
C	385
D	435
E	465
F	920

# Installation du lave-linge

- La préparation de l'emplacement ainsi que des installations liées à l'électricité, au robinet d'eau et aux eaux usées sur le site de l'installation relèvent de la responsabilité du client.
- Vérifiez que les tuyaux d'arrivée d'eau et de vidange, ainsi que le câble d'alimentation, ne sont pas pliés, pincés, ou écrasés lorsque vous poussez le produit à sa place, après les procédures d'installation ou de nettoyage.
- Assurez-vous que l'installation et les branchements électriques de l'appareil sont effectués par un agent d'entretien agréé. Le fabricant ne saurait être tenu responsable des dommages découlant des travaux effectués par des personnes non autorisées.
- Avant de procéder à l'installation, vérifiez si le produit présente des défauts. Si vous en identifiez un, ne procédez pas à l'installation. Les produits endommagés présentent des risques pour votre sécurité.

## MISE EN PLACE DE VOTRE LAVE-LINGE

- Placez le produit sur un sol rigide et nivelé. N'installez jamais votre appareil sur un tapis ou de la moquette : l'air doit pouvoir circuler librement autour de l'appareil.
- L'appareil doit être placé sur un sol résistant (pouvant supporter la charge de l'appareil) dont la surface sera propre et sèche afin d'éviter que l'appareil ne glisse.
- Veillez à ne pas poser l'appareil sur son cordon d'alimentation.
- Veillez à ce que le lave-linge ne touche pas le mur ou les meubles environnants.
- N'installez pas votre appareil dans une pièce où la température est inférieure ou égale à 0 °C. Pour un fonctionnement optimal, installez votre appareil dans une pièce à vivre.
- Pour réduire les vibrations et les bruits, il est conseillé de laisser un espace autour de la machine.
- Ne placez ni n'utilisez aucune source de chaleur (tables de cuisson, fers à repasser, fours, etc.) sur le lave-linge.

## RETRAIT DES VIS DE BRIDAGE

Quatre vis de bridage sont vissées à l'arrière de la machine afin de garantir un transport en toute sécurité.

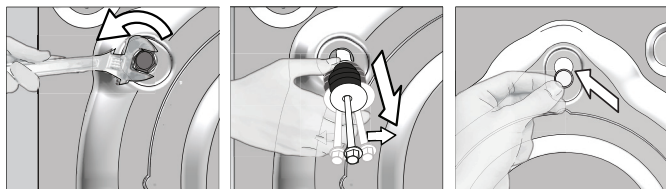

**IMPORTANT :** les vis de bridage servant à prévenir tout dommage interne lors du transport, celles-ci doivent être retirées avant de faire fonctionner le lave-linge ! Dans le cas contraire, l'appareil sera endommagé et ceci n'est pas couvert par la garantie.

1. Dévissez les vis de bridage en les tournant dans le sens inverse des aiguilles d'une montre à l'aide d'une clé appropriée.
2. Retirez ces 4 vis et rondelles de leur logement en les tirant vers l'extérieur à l'aide d'une pince.
3. Placez-les en lieu sûr afin de pouvoir les réutiliser si besoin.
4. Bouchez les orifices avec les caches en plastique fournis.

### ATTENTION :

- \* Ne transportez jamais l'appareil sans que les vis de bridage réservées au transport ne soient correctement fixées !
- \* Procédez dans l'ordre inverse pour réinstaller les vis de bridage en vue du transport de la machine
- \* Nous vous conseillons de conserver toutes les pièces de bridage, car il faudra obligatoirement les remonter si vous devez, par la suite, transporter votre machine.
- \* Avant sa sortie d'usine, votre appareil a été minutieusement contrôlé; il est donc possible que vous constatiez la présence d'un peu d'eau dans la cuve ou au niveau des boîtes à produits.

## AJUSTEMENT DES PIEDS / AJUSTEMENT DES LOGEMENTS RÉGLABLES

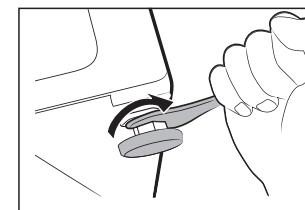

L'appareil doit être mis à niveau et équilibré sur ses pieds afin qu'il fonctionne de façon silencieuse et sans vibration. Vérifiez à l'aide d'un niveau que le sol est horizontal : inclinaison maxi 2°, soit un écart d'environ 1 cm mesuré sur la largeur et de 1,5 cm sur la profondeur de la machine.

1. Dévissez les contre-écrous sur les pieds.
2. Effectuez le réglage en tournant les pieds vers le haut ou vers le bas.
3. Lorsque l'appareil est à niveau et équilibré, resserrez les contre-écrous à l'aide d'une clé.

### REMARQUES :

- Ne placez jamais de cartons, de cales en bois ou d'éléments similaires sous l'appareil pour compenser des irrégularités au niveau du sol.
- Vérifiez que le tuyau d'arrivée d'eau n'est pas plié, fissuré ou écrasé par les pieds.

## BRANCHEMENT ÉLECTRIQUE

- Branchez votre lave-linge sur une prise de terre, correctement installée et reliée au réseau électrique conformément aux normes en vigueur.
- Cet appareil ne peut être branché qu'en 220 - 240V~ monophasé 50Hz.
- Avant de brancher votre appareil, assurez-vous que la tension électrique de votre domicile corresponde à celle indiquée sur la plaque signalétique de l'appareil. Vérifiez que les fusibles ainsi que l'installation électrique domestique sont en mesure de supporter la charge de l'appareil (voir la plaque signalétique de l'appareil).
- N'utilisez pas de rallonge ou de multiprise avec cet appareil.
- La prise du cordon d'alimentation doit être facilement accessible après l'installation de l'appareil.
- Si le câble d'alimentation est endommagé, il doit être remplacé par le revendeur, son service après-vente ou des personnes de qualification similaire afin d'éviter un danger.



**REMARQUE : L'utilisation de la machine à basse tension diminuera sa durée de vie et ses performances seront limitées.**

## RACCORDEMENT DU TUYAU D'ARRIVÉE D'EAU

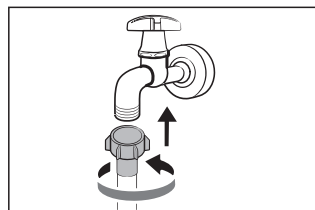
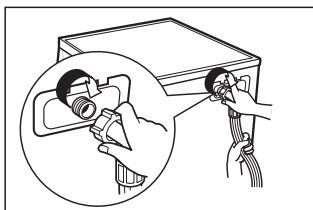

### **Important :**

- Votre lave-linge est prévu pour être raccordé sur une arrivée d'eau froide.
- Votre lave-linge doit être raccordé à la canalisation d'eau à l'aide du tuyau d'alimentation neuf fourni. N'utilisez pas de tuyaux d'alimentation usagés.
- Veillez à installer à chaque extrémité du tuyau les joints en caoutchouc fournis.
- Pour un fonctionnement correct du lave-linge, la pression d'eau à l'arrivée doit se situer entre 50 kPa et 800 kPa.
- En cas de doute, consultez un plombier qualifié.

1. Raccordez l'extrémité coudée du tuyau à l'entrée fileté située à l'arrière de l'appareil.
2. Raccordez l'autre extrémité du tuyau au robinet d'eau. Veillez ensuite à bien serrer l'écrou à la main.
3. Ouvrez le robinet complètement après avoir raccordé le tuyau pour vérifier la bonne étanchéité de l'installation. Pour éviter toute fuite d'eau ou dommage causé par l'eau, laissez le robinet fermé lorsque le lave-linge n'est pas utilisé pendant une période prolongée.

**REMARQUE : L'appareil doit être raccordé au réseau de distribution d'eau en utilisant les ensembles de raccordement neufs fournis avec l'appareil, il convient de ne pas réutiliser des ensembles de raccordement usagés.**

## RACCORDEMENT DU TUYAU DE VIDANGE

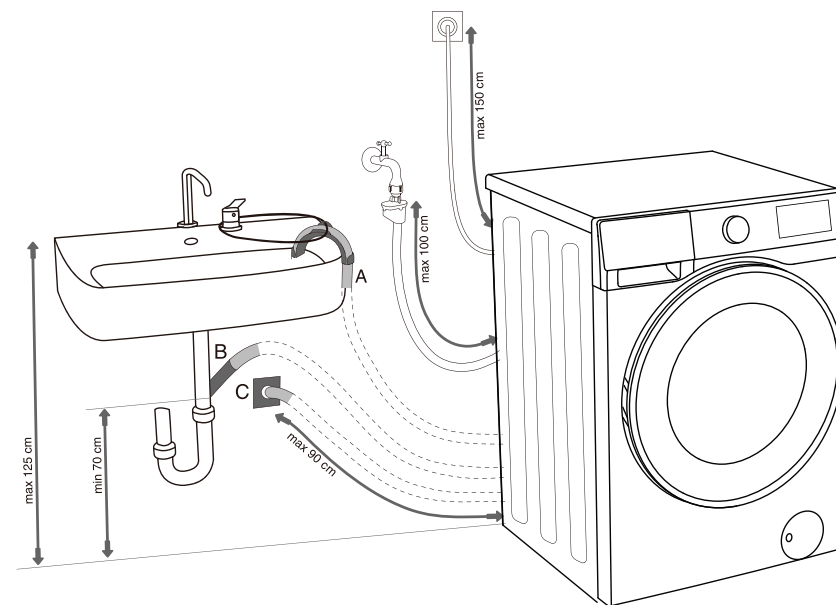

Raccordez le tuyau de vidange :

- soit de façon provisoire, sur un évier ou une baignoire
- soit de façon permanente, sur un siphon ventilé.

Si votre installation n'est pas équipée d'un siphon ventilé, veillez à ce que le raccordement ne soit pas étanche. En effet, pour éviter tout refoulement d'eaux usées dans la machine, il est vivement recommandé de laisser libre passage à l'air entre le tuyau de vidange de la machine et le conduit d'évacuation.

Dans tous les cas, la crosse de vidange devra être placée à une hauteur comprise entre 60 et 100 cm par rapport à la base de la machine.

### **Important :**

Veillez à bien maintenir le tuyau de vidange au moyen d'un lien afin d'éviter que la crosse ne se dégage en cours de vidange et provoque une inondation.

## BAC À PRODUITS LESSIVIELS

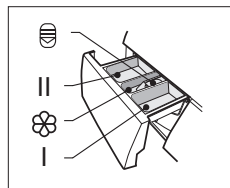

I	Bac pré-lavage (poudre)
	Assouplissant ou amidon
II	Bac lavage (poudre ou liquide)
	Bouton de déverrouillage

### Important :

- Ne dépassez jamais le niveau MAX indiqué !
- Une lessive liquide ou un assouplissant qui reste longtemps au contact de l'air séchera et collera au bac à produits. Pour éviter cet inconvénient, versez le détergent et l'assouplissant dans le bac à produits juste avant de démarrer le lavage.
- Le bac "LAVAGE" I peut contenir les poudres et les liquides. Toutefois, n'utilisez pas de lessive liquide pour les programmes avec pré-lavage et/ou avec "départ différé".
- L'assouplissant concentré est à diluer à l'eau chaude.

Programmes		I	II	
<b>Eco 40-60</b> (120')		-	✓	●
<b>COTON</b>		✓	✓	●
<b>SYNTHÉTIQUE</b>		✓	✓	●
<b>MIX</b>		✓	✓	●
<b>LAINES</b>		-	✓	●
<b>RAPIDE 15'</b>		-	✓	●
<b>INTENSIF 30'</b>		✓	✓	●
<b>ESSORAGE</b>		-	-	-
<b>NETTOYAGE DU TAMBOUR</b>		-	-	-
<b>RINÇAGE + ESSORAGE</b>		-	-	●
<b>DUVET</b>		-	✓	●
<b>SPORTS</b>		✓	✓	●
<b>BÉBÉ</b>		✓	✓	●
<b>ANTI-ALLERGIE</b>		✓	✓	●
<b>AUTO</b>	<b>Auto</b>	✓	✓	●

- Fonction optionnelle
- Non sélectionnable
- ✓ Lessive nécessaire

## Préparation du linge

### TRI DU LINGE

- Triez le linge par type de textile, couleur, degré de saleté et température d'eau autorisée.
- Respectez toujours les conseils figurant sur les étiquettes des vêtements.

### LAVAGE

Lavage normal à 95 °C	Lavage délicat à 60 °C	Lavage à la main	Ne pas laver

Les chiffres dans les symboles indiquent les températures de lavage maximales à ne pas dépasser. Le trait sous les symboles requiert un lavage délicat.

### REPASSAGE

Repassage à température faible (110°C)	Repassage à température moyenne (150°C)	Repassage à température élevée (200°C)	Ne pas repasser

Les points dans les symboles indiquent la température maximale à ne pas dépasser.

### NETTOYAGE À SEC

Nettoyage à sec autorisé	Ne pas nettoyer à sec

Les lettres dans les symboles désignent des protocoles de lavage à l'attention des professionnels (pressing, blanchisserie, etc.)

### CHLORAGE

Chlorage autorisé	Chlorage non autorisé

### SÉCHAGE

Les points dans les symboles de séchage en machine indiquent la température de séchage autorisée.			
	Séchage à basse température	Séchage à température normale	Ne pas sécher au sèche-linge
	Sécher sur un cintre	Sécher à plat	Suspendre humide

## PRÉPARER LE LINGE POUR LE LAVAGE

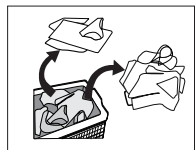

- Séparez impérativement le linge blanc du linge de couleur.

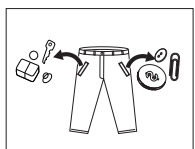

- Videz les poches et ôtez tous les corps étrangers comme les pièces de monnaie, épingles de sûreté, broches, vis, etc. Elles peuvent provoquer des dégâts importants si elles sont laissées dans le linge.

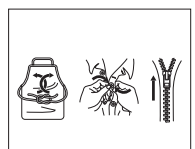

- Fermez les fermetures à glissière et les boutons des vêtements.

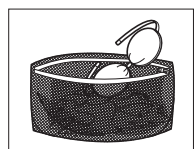

- Rassemblez les petits articles comme les chaussettes, ceintures, etc. dans un filet de lavage ou une taie d'oreiller.

- Lavez séparément le linge neuf car il risque de déteindre au premier lavage.
- Ne lavez les produits étiquetés « lavables en machine » ou « lavables à la main » qu'avec un programme adapté.
- Lavez les pantalons, T-shirts et pulls à l'envers.
- Retirez les crochets des rideaux (métalliques ou plastiques) avant de les laver.

## CAPACITÉ DE CHARGE APPROPRIÉE

- Ne surchargez pas votre lave-linge au-delà de sa capacité en fonction du programme et du type de linge.
- Lorsque l'appareil est surchargé, ses performances de lavage diminuent. En outre, des bruits et vibrations peuvent survenir.
- Veuillez respecter les charges maximum recommandées pour chaque programme (Cf. Tableau des programmes).

## INSERTION DU LINGE DANS LA MACHINE

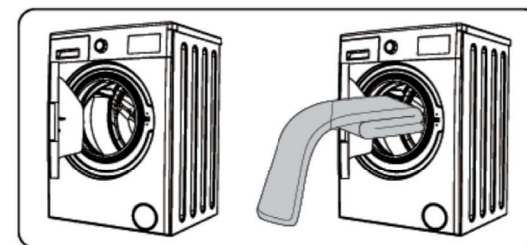

- Ouvrir la porte de la machine.
- Répartir le linge de manière uniforme dans la machine.

**REMARQUE: Tout dépassement de la charge maximale du tambour génère des résultats de lavage médiocres et entraîne le froissage des textiles. Se reporter au tableau des programmes pour connaître les capacités de charge des différents programmes.**

Le tableau suivant indique le poids approximatif des articles de linge les plus courants :

TYPE DE LINGE	POIDS (g)
Serviette	200
Drap	500
Peignoir	1 200
Housse de couette	700
Taie d'oreiller	200
Sous-vêtements	100
Nappe	250

- Insérer chaque article séparément.
- Vérifier qu'aucun article ne soit piégé entre le joint en caoutchouc et la porte.
- Pousser délicatement la porte jusqu'à entendre un clic.

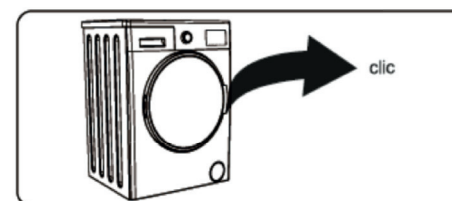

- Veiller à ce que la porte soit correctement fermée. Dans le cas contraire, le programme ne démarrera pas.

## DOSAGE DE LA LESSIVE

La quantité de lessive à utiliser dépend de la dureté de l'eau, du degré de saleté de votre linge et de la quantité de linge à laver. Reportez-vous toujours aux prescriptions de dosage figurant sur l'emballage de vos produits de lavage.

### Important :

Les préconisations des fabricants de lessive correspondent, dans la plupart des cas, à un remplissage maximal du tambour. Adaptez correctement votre dosage au poids du linge introduit dans la machine. Ces préconisations vous éviteront un dosage excessif responsable de la génération de mousse. Une surproduction de mousse peut diminuer les performances de votre machine et augmenter la durée de lavage ainsi que la consommation d'eau.

## LESSIVE POUR LAINAGE ET TEXTILES DÉLICATS

Pour le lavage de ces textiles, il est recommandé d'utiliser une lessive appropriée (évitiez de mettre cette dernière directement sur le tambour car certains de ces produits sont agressifs pour le métal).

## TRAITEMENT DES TÂCHES DIFFICILES

Les taches de transpiration, sang, fruit, vin, chocolat, disparaissent généralement avec les lessives habituelles, mais d'autres taches nécessitent un traitement spécifique avant la mise en machine. Faites d'abord un essai sur un endroit peu visible du textile et rincez abondamment. Si vous appliquez un détachant, commencez toujours par l'extérieur de la tache pour éviter les auréoles.

- **Boissons alcoolisées** : lavez la tache à l'eau froide, puis tamponnez-la d'un mélange de glycérine et d'eau et rincez avec un mélange d'eau et de vinaigre.
- **Cirage** : grattez légèrement la tache sans abîmer le tissu, frottez avec un détergent et rincez. Si la tache persiste, frottez avec 1 volume d'alcool pur (96 degrés) mélangé à 2 volumes d'eau, puis lavez à l'eau tiède.
- **Thé et café** : étendez la partie tachée sur un récipient et versez de l'eau aussi chaude que possible et tolérée par le tissu. Lavez avec de la lessive si elle ne risque pas d'abîmer le tissu.
- **Chocolat et cacao** : en trempant votre linge dans de l'eau froide, frottez la tache avec du savon ou un détergent et lavez à la température maximale tolérée par votre linge. Si une tache grasseuse persiste, frottez avec de l'eau oxygénée (proportion de 3 %).
- **Ketchup** : grattez les taches séchées sans abîmer le tissu, laissez tremper dans l'eau froide environ 30 minutes et lavez en frottant avec un détergent.
- **Graisse, œuf** : grattez les taches séchées et tamponnez avec une éponge ou un linge imbibé d'eau froide. Frottez avec un détergent, puis lavez avec de la lessive diluée.
- **Graisse, huile** : épongez les résidus. Frottez la tache avec du détergent et lavez à l'eau savonneuse tiède.

- **Moutarde** : tamponnez la tache avec de la glycérine. Frottez avec un détergent et lavez. Si la tache persiste, tamponnez avec de l'alcool (sur les textiles synthétiques et de couleur, utilisez un mélange d'1 volume d'alcool et de 2 volumes d'eau).
- **Sang** : laissez tremper votre linge dans l'eau froide environ 30 minutes. Si la tache persiste, faites tremper le linge dans un mélange d'eau et d'ammoniaque (3 cuillères à soupe d'ammoniaque dans 4 litres d'eau) durant 30 minutes.
- **Crème, glace et lait** : laissez tremper votre linge dans l'eau froide et frottez la tache avec du détergent. Si la tache persiste, tamponnez le tissu avec une quantité appropriée de lessive. (N'utilisez pas de lessive pour le linge de couleur.)
- **Moisissure** : les taches de moisissure doivent être nettoyées aussi rapidement que possible. Lavez la tache avec un détergent. Si la tache persiste, tamponnez avec de l'eau oxygénée (proportion de 3 %).
- **Encre** : faites couler de l'eau froide sur la tache jusqu'à ce que l'encre soit complètement diluée. Frottez ensuite avec de l'eau citronnée et un détergent, attendez 5 minutes puis lavez.
- **Fruits** : étendez la partie tachée de votre linge sur un récipient et versez de l'eau froide sur la tache. Ne versez pas d'eau chaude. Tamponnez avec de l'eau froide et appliquez de la glycérine. Attendez 1 à 2 heures et rincez après avoir tamponné la tache avec quelques gouttes de vinaigre blanc.
- **Herbe** : frottez la partie tachée avec un détergent. Lavez avec de la lessive si elle ne risque pas d'abîmer le tissu. Frottez vos lainages avec de l'alcool. (Pour les lainages de couleur, un mélange d'1 volume d'alcool pur et de 2 volumes d'eau).
- **Peinture à l'huile** : appliquez un solvant sur la tache avant qu'elle ne sèche. Frottez avec un détergent et lavez.
- **Rouille** : si le tissu le permet, lavez avec de la lessive. Pour les lainages, placez un linge imbibé d'eau oxygénée sur la tache et repassez en intercalant un linge sec entre le fer et le linge imbibé. Rincez soigneusement puis lavez.

## UTILISATION DE PRODUITS DÉTACHANTS

**ATTENTION !** Pour éviter tout risque d'incendie ou d'explosion :

- Si vous utilisez les produits préconisés dans les recettes ci-dessus, prenez soin de rincer abondamment votre linge avant de l'introduire dans votre appareil.
- Si vous utilisez des détachants du commerce, suivez très attentivement les conseils du fabricant de ces produits.
- Nous vous rappelons que, en général, les taches traitées immédiatement s'éliminent facilement. Par contre, les taches anciennes qui ont été repassées ou séchées en tambour ménager, ne peuvent plus être enlevées.

## UTILISATION DES PRODUITS LESSIVIELS

- Utilisez uniquement des produits lessiviels destinés au lavage en machine.
- Le type de détergent à utiliser dépend du type et de la couleur du tissu.
- Le dosage du détergent dépend de la quantité de linge, du niveau de saleté et de la dureté de l'eau.
- Ne dépassez pas les quantités recommandées sur l'emballage afin d'éviter les problèmes liés à un excès de mousse, à un mauvais rinçage, aux économies financières et à la protection de l'environnement.
- Utilisez de petites quantités de détergent, à doses adaptées, pour de petites quantités de linge ou pour du linge peu sale.

### Lessive en poudre

- La lessive en poudre est particulièrement adaptée pour assurer un blanc parfait, même à basse température.
- La lessive en poudre est cependant plus agressive que la lessive liquide et peut causer un risque d'abrasion et de dessèchement ou durcissement du linge. Utilisez un adoucissant en complément de la lessive en poudre.
- La lessive en poudre peut également augmenter les réactions allergiques chez les personnes particulièrement sensibles.

### Important :

La lessive en poudre peut entraîner des dépôts dans le bac lessiviel et le tambour et encrasser les tubes. Veuillez procéder régulièrement au nettoyage de votre appareil (Cf. chapitre « Entretien et nettoyage »).

### Lessive liquide

- La lessive liquide préserve mieux la qualité des fibres des tissus et élimine mieux les tâches. Le linge est plus doux et nécessite donc une plus petite quantité d'assouplissant qu'avec la lessive en poudre.
- Elle ne laisse pas de résidus à l'intérieur dans le compartiment lessiviel et le tambour, limitant ainsi les problèmes d'encrassement des tubes.
- Elle est particulièrement adaptée aux tissus colorés. Les couleurs sont mieux protégées et préservées.

### Adoucissants

- L'adoucissant est un concentré très dense qui se dépose sur les fibres pour les rendre douces. À utiliser sans excès. Il facilite le repassage du linge.
- Les parfums dépendent des essences qui y sont introduites et n'influent aucunement sur la qualité de lavage du produit.
- N'excédez jamais le repère de niveau « MAX » indiqué dans le compartiment de l'adoucissant.
- Utilisez les proportions recommandées sur l'emballage. Un surdosage de produit adoucissant pourrait occasionner des traces indélébiles sur le linge.
- Si l'adoucissant a perdu de sa fluidité, diluez-le avec de l'eau avant de le mettre dans le tiroir à produits.

## Lancer un cycle de lavage

Avant d'effectuer votre première lessive, nous vous recommandons de faire un cycle de lavage à 60 °C, sans linge et sans lessive, ceci afin d'éliminer les résidus de fabrication pouvant éventuellement subsister dans le lave-linge.

### PRÉPARATION

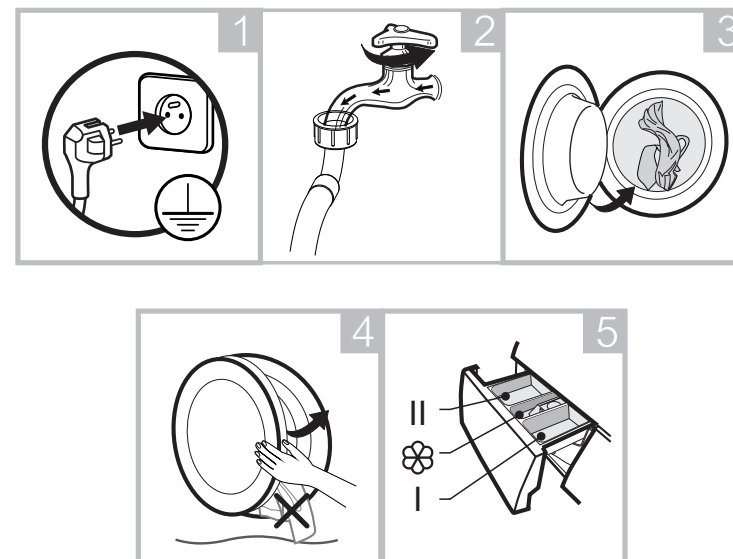

1. Branchez la prise d'alimentation du lave-linge sur une prise facilement accessible.
2. Ouvrez complètement le robinet d'eau.
3. Ouvrez le hublot de votre lave-linge. Introduisez le linge déplié dans le tambour. Pour des performances de lavage optimum, placez le linge, préalablement trié et déplié, dans le tambour, sans le tasser et en le répartissant uniformément. Mélangez les grosses et petites pièces pour obtenir un essorage optimum, sans formation de balourd.
4. Fermez le tambour jusqu'au clic de verrouillage. Veillez à ce qu'aucun vêtement ne soit coincé dans l'ouverture du tambour.
5. Ajoutez la lessive et l'adoucissant dans les compartiments appropriés. Enfin démarrez le cycle de lavage.

## LANCEMENT D'UN CYCLE DE LAVAGE

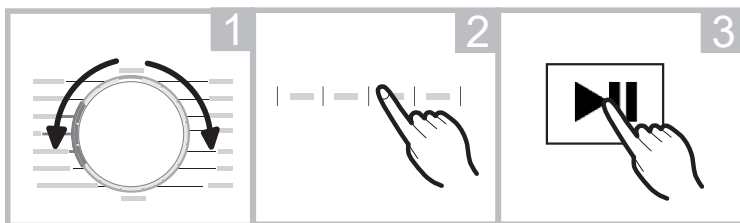

6. Allumez le lave-linge en tournant le bouton de sélection des programmes sur le programme de votre choix. Le témoin lumineux correspondant à ce programme s'éclaire et la durée du cycle (en heures et minutes) s'affiche sur l'écran.
7. Modifiez si nécessaire la température de lavage, la vitesse d'essorage et les différentes options disponibles en fonction du programme (prélavage, rinçage +, départ différé, défroissage / vapeur). Reportez-vous aux informations indiquées ci-après dans le paragraphe **Description du bandeau de commandes** et dans les tableaux des programmes.
8. Appuyez sur la touche pour lancer le programme. Le temps du programme (ajusté aux options sélectionnées) s'affiche à l'écran. Le décompte de temps démarre. La porte est verrouillée. Le symbole est affiché à l'écran.

### ANNULER UN PROGRAMME À N'IMPORTE QUEL MOMENT :

1. Positionner le sélecteur de programme sur .
2. Le cycle de lavage s'arrête et le programme sera annulé.
3. Positionnez le sélecteur de programme sur tout autre programme pour vidanger la machine.
4. La machine initie alors l'opération de vidange nécessaire et annule définitivement le programme.
5. Il est ensuite possible de sélectionner et de lancer un nouveau programme.

### FIN DU PROGRAMME

La machine s'arrête automatiquement lorsque le programme sélectionné est terminé

- Le symbole **END** (fin) clignote sur l'écran d'affichage.
- La porte de la machine peut ensuite s'ouvrir et le linge peut être collecté.
- Laissez la porte de la machine ouverte afin de permettre aux parties internes de sécher.
- Positionner le sélecteur de programme sur .

## DESCRIPTION DU BANDEAU DE COMMANDES

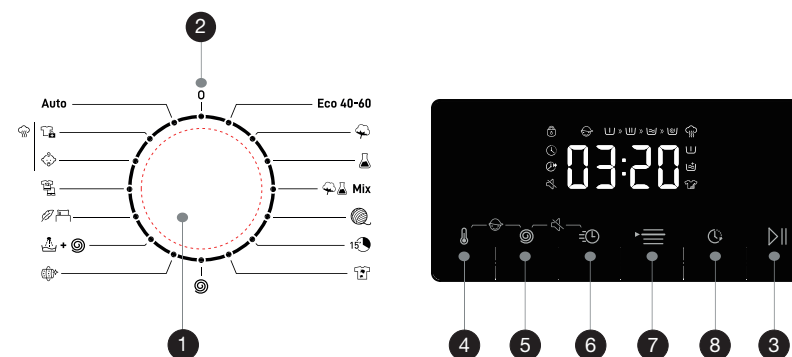

### 1. BOUTON DE SÉLECTION DES PROGRAMMES

Ce bouton sert à sélectionner un programme. Le bouton peut être tourné dans le sens des aiguilles d'une montre ou dans le sens inverse des aiguilles d'une montre. Un témoin lumineux s'allume pour indiquer le programme sélectionné.

### 2. POSITION

Positionnez le bouton sur pour éteindre l'appareil.

### 3. TOUCHE DE DÉPART / MISE EN PAUSE DU PROGRAMME

Appuyez sur cette touche pour lancer le cycle de lavage ou le mettre en pause.

### 4. TOUCHE DE SÉLECTION DE LA TEMPÉRATURE

Cette touche vous permet de modifier la température par défaut. Appuyez une ou plusieurs fois sur la touche jusqu'à atteindre la température désirée.

### 5. TOUCHE DE SÉLECTION DE LA VITESSE D'ESSORAGE

Cette touche vous permet de modifier la vitesse d'essorage définie par défaut. Appuyez une ou plusieurs fois sur la touche jusqu'à atteindre la vitesse d'essorage désirée.





### 6. TOUCHE DE PROGRAMME RAPIDE

Cette touche vous permet de réduire la durée du cycle de lavage. Nous vous conseillons de ne pas remplir totalement votre machine lorsque vous utilisez ce programme. Évitez également de l'utiliser pour du linge très sale : il risquerait de ne pas être correctement lavé.

### 7. TOUCHE DE SÉLECTION DES OPTIONS

Cette touche permet de passer d'une option à une autre. Appuyez une ou plusieurs fois sur la touche pour choisir l'option souhaitée avant de lancer le programme. L'activation d'une option est signalée par son symbole allumé.

Une option qui n'est pas compatible avec le programme ne peut pas être sélectionnée (reportez-vous au tableau des options, vitesses d'essorage et gamme de températures). Certaines options ne peuvent pas être sélectionnées ensemble.

	<b>VAPEUR</b>	Lorsque cette option est sélectionnée, la vapeur est diffusée dans le tambour, avec l'eau, dès le début du cycle. Cela fait monter la température de l'eau rapidement, ce qui facilite la pénétration de la lessive dans les fibres, éliminant ainsi mieux les taches et les bactéries.
	<b>PRÉLAVAGE</b>	Un prélavage est un lavage à basse température, avant le lavage principal, qui sert à éliminer les taches. Il n'est utile que si le linge est très sale. Vous devez mettre de la lessive dans le compartiment <b>I</b> après sélection de cette option.
	<b>RINÇAGE +</b>	Cette fonction ajoute un rinçage supplémentaire au programme de lavage. Ainsi, le risque d'irritation des peaux sensibles (peaux de bébé, peaux allergiques) due aux résidus de produit de lavage sur les vêtements sera diminué.
	<b>LAVAGE INTENSIF</b>	Votre lave-linge est doté d'un programme spécial pour les tâches qui garantit l'élimination de différents types de taches de la manière la plus efficace. Utilisez ce programme uniquement pour le coton grand teint durable. Ne lavez pas les vêtements délicats ou non traités grand teint avec ce programme. Vous devez vérifier les étiquettes des vêtements avant le lavage (recommandé pour les chemises, les pantalons, les shorts, les T-shirts, les vêtements de bébé, les pyjamas, les tabliers, le linge de table, la literie, les housses de couette, les draps, les serviettes de bain/ de plage, les serviettes normales, les chaussettes et les sous-vêtements en coton appropriés pour les cycles de lavage long à une température élevée).

## 8. TOUCHE DE DÉPART DIFFÉRÉ

Cette touche permet de programmer un départ différé jusqu'à 24 heures par tranches d'1 heure. La durée totale (le temps du programme par défaut + la durée du départ différé programmée) reste affichée à l'écran. Cette dernière est exprimée (et arrondie) en heure(s).

Le décompte de temps commence à partir du moment où vous appuyez sur la touche  pour valider le départ différé.

Le programme démarrera à la fin du décompte. La porte est verrouillée (le symbole  est affiché à l'écran). **Pour modifier ou annuler un départ différé**, replacez le bouton de sélection des programmes sur **0**, puis programmez une nouvelle durée.

## DESCRIPTION DE L'ÉCRAN D'AFFICHAGE



A	Porte verrouillée	H	Lavage
B	Départ différé	I	Rinçage
C	Programme rapide	J	Essorage
D	Fonction <b>Sonnerie désactivée</b>	K	Option <b>Vapeur</b>
E	Affichage de la durée du cycle	K	Option <b>Pré-lavage</b>
F	Fonction <b>Sécurité enfants</b>	L	Option <b>Rinçage supplémentaire</b>
G	Pré-lavage	M	Option <b>Lavage intensif</b>

Le symbole  s'éclaire lorsque la porte du lave-linge est verrouillée.

L'écran d'affichage indique **END** (terminé) lorsque le programme touche à sa fin.



L'écran d'affichage indique également les erreurs éventuelles présentes sur la machine.

**Remarque :** L'écran passe automatiquement en mode "veille" (il s'éteint) lorsque l'appareil est allumé et qu'aucune sélection n'est effectuée après quelques minutes. L'écran s'allume à nouveau dès que vous appuyez sur une touche ou tournez le bouton de sélection des programmes.

## FONCTIONS SUPPLÉMENTAIRES



### • SÉCURITÉ ENFANTS

La fonction Sécurité Enfant empêche la mise en route accidentelle de la machine ou l'utilisation par des enfants sans surveillance.



Pour activer/désactiver la sécurité enfant, appuyez sur les touches  et  simultanément (pendant environ 3 secondes) jusqu'à ce que le symbole de sécurité enfant s'affiche/disparaisse de l'écran.

L'écran indique en alternance **CL** et le temps restant. A la fin du cycle, les mentions **CL** et **END** apparaissent successivement pendant 10 secondes puis le symbole de sécurité enfant clignote pendant 3 secondes.

### ATTENTION :













- Seules les touches  et  demeurent actives afin de désactiver la « Sécurité enfants ».
- Lorsque vous arrêtez l'appareil, la sécurité enfants est désactivée.
- La fonction « Sécurité enfants » reste active une fois le lave-linge remis en marche après une coupure secteur.

### • DÉSACTIVER LE SIGNAL SONORE

Pour activer ou désactiver le signal sonore, appuyez sur les touches  et  simultanément pendant environ 3 secondes.

**ATTENTION :** Après avoir coupé le bip sonore, l'appareil n'émet plus aucun son !

## TABLEAU DES PROGRAMMES

Programmes		Quantité de linge sec maximale (kg)	Vitesse maximum d'essorage	Température	Essorage	Programme rapide	Vapeur	Pré-lavage	Rinçage +	Intensif	Départ différé
<b>Eco 40-60</b> <sup>(*)</sup>		6.0	1200	-	●	-	-	-	-	-	●
COTON		6.0	1200	●	●	●	●	●	●	●	●
SYNTHÉTIQUE		3.0	1200	●	●	●	●	●	●	●	●
MIX		3.0	1200	●	●	●	-	●	●	●	●
LAINES		2.0	600	●	●	-	-	-	●	-	●
RAPIDE 15'		1.0	800	●	●	-	-	-	●	-	●
INTENSIF 30'		2.0	1200	●	●	●	-	●	●	-	●
ESSORAGE		6.0	1200	-	●	-	-	-	-	-	●
NETTOYAGE DU TAMBOUR		-	800	-	-	-	-	-	-	-	●
RINÇAGE + ESSORAGE		6.0	1200	-	●	-	-	-	●	-	●
DUVET		2.0	600	●	●	-	-	-	●	-	●
SPORTS		2.0	1000	●	●	-	-	●	●	●	●
BÉBÉ		2.0	1200	●	●	●	○	●	●	●	●
ANTI-ALLERGIE		2.0	1200	-	●	-	○	●	●	●	●
AUTO	<b>Auto</b>	4.0	1200	●	●	-	-	●	●	-	●

- Fonction obligatoire
- Fonction optionnelle
- Non sélectionnable
- ✓ Lessive nécessaire

**REMARQUE :** La durée des programmes peut varier en fonction de la quantité de linge, de la qualité de l'eau, de la température ambiante et des fonctions supplémentaires sélectionnées.

Nom du programme	Température (°C)	Capacité (Kg)	Température maximum dans le tambour (°C)	Durée du programme (h:min)	Consommation d'énergie (kWh/cycle)	Consommation d'eau (litres/cycle)	Teneur en humidité résiduelle (%)	Vitesse maximum d'essorage (tours/minute)
Eco 40-60 (**)	-	6.0	37	3:18	0.630	44.0	53.90	1200
Eco 40-60 1/2 charge	-	3.0	29	2:36	0.310	34.0	53.90	1200
Eco 40-60 1/4 charge	-	1.5	23	2:34	0.165	24.0	53.90	1200
	60	6.0	56	3:38	1.480	65.0	58.00	1200
	40	3.0	40	2:33	0.740	62.0	38.00	1200
15' (*)	20	1.0	20	0:15	0.040	22.0	75.00	800

(\*) Ce programme étant plus court, il est conseillé d'utiliser moins de lessive. Il se peut que ce programme dure plus de 15 minutes si la machine détecte une charge mal répartie. La porte de la machine se déblocquera 2 minutes après la fin du programme de lavage. (Ces 2 minutes ne sont pas comprises dans la durée du programme).

(\*\*) convient au lavage du linge de coton normalement sale déclaré lavable à 40 °C ou 60 °C, au cours du même cycle, et que ce programme est utilisé pour évaluer la conformité à la législation de l'Union en matière d'écoconception.

Conformément aux règlements 1015/2010 et 1061/2010, le programme 3 et le programme 4 sont respectivement le « programme coton standard 60 °C » et le « programme coton standard 40 °C ».

Le programme Éco 40-60 permet de laver avec le même cycle du linge en coton normalement sale, qu'il soit lavable à 40 °C ou à 60 °C. Ce programme est utilisé pour évaluer la conformité avec la législation européenne sur l'écoconception.

- Les programmes les plus efficaces en termes de consommation d'énergie sont généralement ceux qui fonctionnent à des températures plus basses et sur une plus longue durée.
- Le respect de la capacité indiquée par le fabricant pour chaque programme lors du chargement du linge ménager contribuera aux économies d'énergie et d'eau.
- La durée du programme, la consommation d'énergie et les valeurs de consommation d'eau peuvent varier en fonction du poids et du type de la charge à laver, des fonctions supplémentaires sélectionnées, de l'eau du robinet et de la température ambiante.
- Il est recommandé d'utiliser des détergents liquides pour les programmes de lavage à basse température. La quantité de détergent à utiliser peut varier en fonction de la quantité de linge et du degré de saleté du linge. Veuillez suivre les recommandations des fabricants de détergents en ce qui concerne la quantité de détergent à utiliser.
- Le bruit et la teneur en humidité résiduelle sont influencés par la vitesse d'essorage. Plus la vitesse de rotation est élevée pendant la phase d'essorage, plus le bruit est important et plus la teneur en humidité résiduelle est faible.
- Vous pouvez accéder à la base de données des produits dans laquelle sont stockées les informations sur les modèles en scannant le code QR figurant sur l'étiquette énergétique.

### INFORMATION IMPORTANTE

- Utilisez uniquement des détergents, des assouplissants et autres additifs adaptés aux machines à laver automatiques. Une quantité excessive de mousse a été détectée en raison d'une utilisation trop importante de détergent, le système d'absorption automatique de la mousse a été activé.
  - Nous recommandons un nettoyage périodique de la machine à laver tous les 2 mois. Pour le nettoyage périodique, veuillez utiliser le programme Nettoyage Tambour. Si votre machine n'est pas équipée du programme Nettoyage Tambour, utilisez le programme Coton 90. Si nécessaire, utilisez des détartrants conçus spécialement pour les machines à laver.
  - Ne forcez jamais l'ouverture du hublot lorsque votre machine à laver est en marche. Vous pouvez ouvrir la porte de votre machine 2 minutes après la fin d'une opération de lavage\*\*\*.
  - Ne forcez jamais l'ouverture du hublot lorsque votre machine à laver est en marche. La porte s'ouvre immédiatement après la fin du cycle de lavage. \*
  - Les procédures d'installation et de réparation doivent toujours être effectuées par un agent de service autorisé afin d'éviter les risques éventuels. Le fabricant ne peut être tenu responsable des dommages pouvant résulter de procédures effectuées par des personnes non autorisées.
- (\*\*\*). Les spécifications de la machine peuvent varier en fonction du produit acheté.

## INFORMATIONS SUR LES PROGRAMMES

### • Eco 40-60°C

Le programme **Eco 40-60** est un programme de lavage standard le plus efficace en terme de consommation eau/ électricité. La température réelle constatée peut varier par rapport à la température du cycle déclarée. Le programme **Eco 40-60** convient au lavage du linge de coton normalement sale déclaré lavable à 40 °C ou 60 °C, au cours du même cycle, et que ce programme est utilisé pour évaluer la conformité à la législation de l'Union en matière d'écoconception.

Bien qu'il dure plus longtemps que les autres programmes, il permet de grosses économies d'énergie et d'eau.

### • COTON

Vous pouvez laver vos vêtements résistants avec ce programme. Le lavage est réalisé avec des mouvements de brassage rapides pendant un cycle plus long. Il est adapté pour le linge en coton (draps, nappes, linge de corps, linge de toilette, chemises, etc.).

### • SYNTHÉTIQUE

Vous pouvez laver vos vêtements moins résistants avec ce programme. Ce programme se caractérise par des mouvements de rotation plus lents et un cycle de lavage plus court comparé au programme « Coton ». Il est conseillé pour les vêtements synthétiques (tels que chemises, chemisiers, vêtements mixtes synthétique/coton, etc.).

### • Mix Mix

Ce programme est idéal pour une charge de linge composée de fibres mélangées.

### • LAINE

Utilisez ce programme pour les lainages ayant une étiquette "Lavable en machine".

### • RAPIDE 15'

Ce programme est utilisé pour laver rapidement une petite quantité de linge en coton peu sale.

### • INTENSIF 30'

Ce programme permet de réaliser un cycle de lavage intensif de courte durée. Il est utilisé pour laver une petite quantité de vêtements avec un degré élevé de saleté.

### • ESSORAGE

Ce programme permet d'essorer vos vêtements en sélectionnant la vitesse d'essorage souhaitée.

### • NETTOYAGE TAMBOUR

Ce programme spécial permet de nettoyer et désinfecter votre machine à une température de 90°C.

### • RINÇAGE + ESSORAGE

Ce programme permet d'essorer vos vêtements en sélectionnant la vitesse d'essorage souhaitée.

### • DUVET

Utilisez ce programme pour laver vos couettes en fibres portant une étiquette « Lavable à la machine ». Pour éviter d'endommager votre machine ou votre couette, assurez-vous que la couette est correctement chargée dans la machine. Retirez la housse de couette avant de charger la machine. Pliez la couette en deux avant de la placer dans la machine. Assurez-vous que la couette ne soit pas en contact avec le joint ou la vitre.

### • SPORTS

Utilisez ce programme pour laver des vêtements de sport/d'extérieur qui contiennent un mélange coton/ matière synthétique ainsi que des vêtements imperméables comme le gore-tex. Ce programme lave votre linge de manière délicate grâce à ses mouvements de rotation spéciaux.

### • BÉBÉ

Utilisez ce programme pour le linge qui requiert un cycle de lavage long, antiallergique et hygiénique à une température élevée. Un niveau d'hygiène optimal est assuré grâce au chauffage long et à une phase de rinçage supplémentaire.

### • ANTI-ALLERGIE

Grâce à ses rinçages supplémentaires, ce programme est spécialement dédié à éliminer les allergènes (comme les pollens, les acariens, les poils de chien ou de chat) qui se nichent dans les vêtements et les draps. Il est adapté à tous les types de tissus.

### • AUTO

Ce programme calcule et adapte la quantité d'eau nécessaire et la durée du cycle par rapport au poids du linge mis dans la machine. Ce programme vous permet de réaliser des économies quand vous ne remplissez pas complètement votre machine.



## CONSEILS POUR L'ÉCONOMIE D'ÉNERGIE

Les informations ci-après vous aideront à utiliser le produit de manière écologique et éco énergétique.

- La consommation d'eau et d'énergie peut varier suivant les fluctuations de la pression, de la dureté et de la température de l'eau, de la température ambiante, du type et de la quantité de linge, de la sélection des fonctions optionnelles et de la vitesse d'essorage, ainsi que des variations de la tension électrique.
- Les programmes les plus efficaces au regard de la consommation d'énergie et d'eau sont généralement ceux qui fonctionnent à basse température pendant une durée plus longue.
- Charger le lave-linge ménager au maximum de la capacité mentionnée par le fabricant pour chaque programme contribue à économiser de l'énergie et de l'eau.
- Respectez toujours les conseils figurant sur l'emballage de vos produits de lavage.
- Lavez le linge peu sale à basse température.
- Utilisez des programmes plus rapides pour de petites quantités de linge ou pour du linge peu sale.
- N'utilisez pas le pré-lavage et des températures élevées pour le linge qui n'est pas très sale.
- Si vous prévoyez de sécher votre linge dans un sèche-linge, sélectionnez la vitesse d'essorage recommandée la plus élevée pendant le processus de lavage.
- N'utilisez pas plus de lessive que la quantité recommandée sur l'emballage de la lessive.

## COMPTEUR D'USAGE

Votre lave-linge est équipé d'un compteur d'usage. Il a pour but d'enregistrer le temps d'utilisation du produit tout au long de sa vie. Pour connaître cette valeur, effectuez les opérations suivantes :

1. Débranchez l'appareil pendant 10 secondes, puis branchez-le à nouveau.
2. Allumez l'appareil et dans les 10 secondes qui suivent, appuyez simultanément et en continu sur  et  sur le panneau de commande pendant environ 5 secondes jusqu'à ce que l'écran de l'appareil affiche des chiffres.
3. La valeur mentionnée sur l'écran indique le nombre d'heures d'utilisation de l'appareil.
4. Répétez l'étape 1 pour retrouver l'utilisation normale de l'appareil.

## Entretien et nettoyage

### AVERTISSEMENT

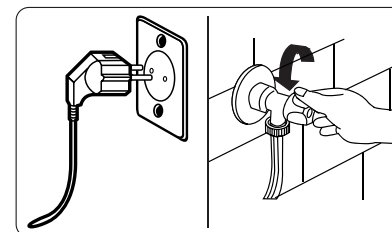

Avant toute opération d'entretien ou de nettoyage, il convient de couper l'alimentation secteur et de débrancher la prise de la machine.

Couper l'alimentation en eau avant de démarrer l'entretien ou le nettoyage.



**MISE EN GARDE : Ne pas utiliser de solvants, d'agents de nettoyage abrasifs, de liquide de lavage pour vitres ou tout autre produit de nettoyage universel pour nettoyer le lave-linge. Les produits chimiques qu'ils contiennent risquent d'endommager les surfaces en plastique ainsi que les autres composants.**

### FILTRES D'ARRIVÉE D'EAU

Les filtres d'arrivée d'eau préviennent la pénétration d'impuretés et d'objets étrangers dans la machine. Il est conseillé de nettoyer ces filtres lorsque, malgré une alimentation en eau performante et bien que le robinet soit ouvert, le débit d'eau de la machine ne semble plus suffisant. Nous recommandons de nettoyer ces filtres tous les 2 mois.

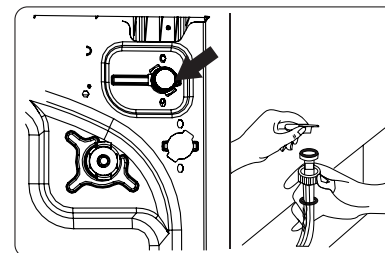

- Dévisser le(s) tuyau(x) d'arrivée d'eau au niveau du lave-linge.
- Pour retirer le filtre monté sur la vanne d'arrivée d'eau, utiliser une pince à bec pour tirer délicatement sur la barre en plastique à l'intérieur du filtre.
- Un second filtre est monté sur l'extrémité du tuyau d'arrivée d'eau à raccorder au robinet. Pour retirer le second filtre, utiliser une pince à bec pour tirer délicatement sur la barre en plastique à l'intérieur du filtre.
- Nettoyer soigneusement le filtre à l'aide d'une brosse souple et laver à l'eau savonneuse, puis rincer abondamment. Insérer à nouveau le filtre en y exerçant une légère pression.



**MISE EN GARDE :** Les filtres montés sur la vanne d'arrivée d'eau sont susceptibles de se boucher en raison de la mauvaise qualité de l'eau ou du manque d'entretien. Cela peut entraîner une fuite d'eau. De tels incidents ne sont pas couverts par la garantie.

## FILTRE DE LA POMPE DE VIDANGE

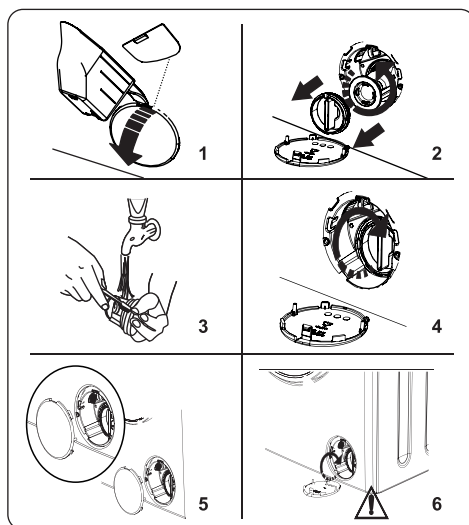

Le système de filtre de la pompe de vidange du lave-linge permet de prolonger la durée de vie de la pompe en prévenant toute pénétration de peluche. Nous recommandons de nettoyer le filtre de la pompe de vidange tous les 2 mois.

Le filtre de la pompe de vidange est situé derrière la trappe d'accès, dans le coin inférieur droit de la façade de la machine.

Pour nettoyer le filtre de la pompe de vidange :

1. Utiliser la pelle à lessive en poudre (\*) livrée avec la machine ou la plaque de mesure pour lessive liquide pour ouvrir la trappe d'accès à la pompe.
  2. Insérer l'extrémité de la pelle à lessive en poudre ou de la réglette graduée pour lessive liquide dans l'ouverture de la trappe d'accès, puis appuyer délicatement vers l'arrière. La trappe d'accès s'ouvre.
- Avant d'ouvrir la trappe d'accès du filtre, placer un récipient en-dessous afin de récupérer l'eau résiduelle présente dans la machine.
  - Desserrer le filtre en tournant dans le sens antihoraire, puis tirer sur celui-ci afin de l'extraire. Attendre que l'eau s'écoule.

**REMARQUE :** Selon la quantité d'eau à l'intérieur de la machine, il se peut qu'il faille vider le récipient de collecte plusieurs fois.

3. Éliminer tout objet étranger éventuellement présent dans le filtre à l'aide d'une brosse souple.
4. Après le nettoyage, monter à nouveau le filtre en l'insérant, puis en le tournant dans le sens horaire.
5. Lors de la fermeture de la trappe d'accès à la pompe, veiller à ce que les fixations à l'intérieur de la trappe correspondent aux orifices sur la façade de la machine.
6. Refermer la trappe d'accès au filtre.



**AVERTISSEMENT :** il se peut que la pompe soit chaude ; attendre qu'elle ait refroidi avant de procéder à toute opération d'entretien ou de nettoyage.

(\*) Les caractéristiques techniques peuvent varier en fonction du modèle de machine.

## TIROIR À PRODUITS LESSIVIELS

L'utilisation de lessive est susceptible d'entraîner au fil du temps une accumulation résiduelle dans le tiroir à produits lessiviels. Il est conseillé de retirer le tiroir à produits lessiviels tous les 2 mois de manière à éliminer les résidus accumulés.

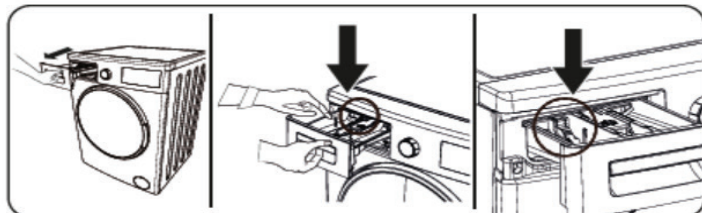

Pour retirer le tiroir à produits lessiviels :

- Tirer sur le bac jusqu'à ce qu'il soit entièrement déployé.
- Appuyer délicatement sur le tiroir à produits lessiviels (comme le montre la figure ci-dessus) puis tirer sur celui-ci jusqu'à l'extraire de son logement.
- Avec une brosse souple et de l'eau, procéder au nettoyage du bac.
- Si le logement du tiroir à produits lessiviels présente des résidus, éliminer à l'aide d'une brosse souple. Veiller à éviter toute chute éventuelle de résidus dans la machine.
- Sécher soigneusement le tiroir à produits lessiviels, puis le glisser dans le logement prévu à cet effet.



**Ne pas laver le tiroir à produits lessiviels dans le lave-vaisselle.**

## SIPHON ADOUCISSANT / CORPS / TAMBOUR

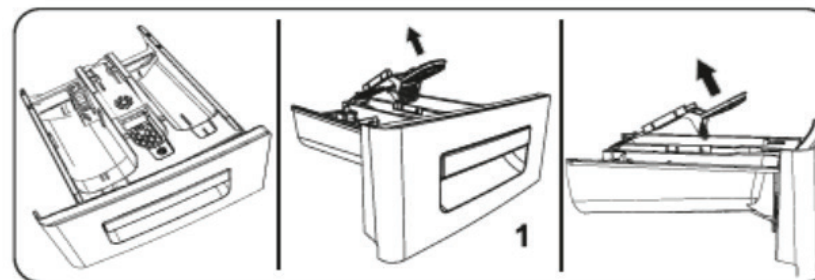

### SIPHON ADOUCISSANT

Retirer le tiroir à produits lessiviels et démonter le siphon adoucissant. Nettoyer soigneusement de manière à éliminer toute trace d'assouplissant. Une fois le nettoyage complété, monter à nouveau le siphon adoucissant et vérifier qu'il est correctement installé.

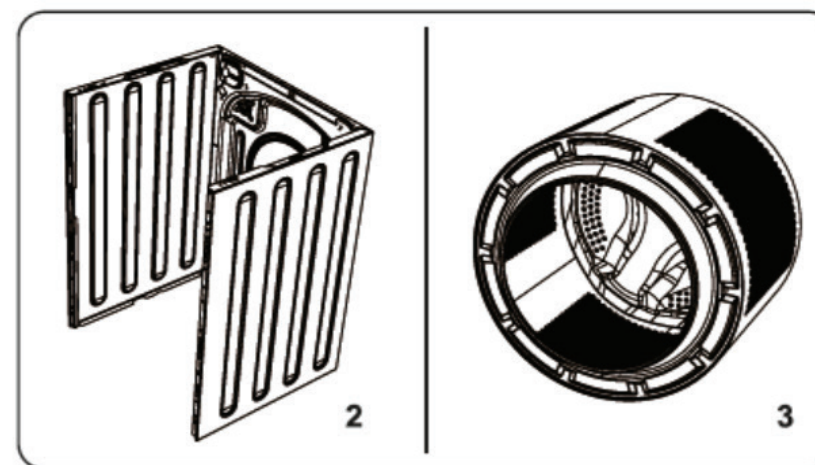

### CORPS

Utiliser un agent de nettoyage non abrasif ou de l'eau savonneuse pour nettoyer l'enveloppe externe de la machine. Sécher avec un chiffon doux.

### TAMBOUR

Ne pas laisser d'objets métalliques tels que des aiguilles, des trombones, des pièces de monnaie, etc. dans la machine. Ces objets entraînent la formation de tâches de rouille dans le tambour. Pour nettoyer de telles tâches de rouille, utiliser un agent de nettoyage sans chlore et suivre les consignes du fabricant du produit utilisé. Ne jamais utiliser de laine de roche ou autres matériaux durs similaires pour éliminer les tâches de rouille.

# Guide de dépannage

Toute réparation de la machine doit être effectuée par un service de maintenance agréé. Si votre machine nécessite une réparation et vous ne parvenez pas à résoudre le problème avec les informations fournies ci-dessous, il conviendra alors de :

- Débrancher la machine de l'alimentation secteur.
- Fermer l'alimentation en eau.

DÉFAUT	CAUSE POSSIBLE	DÉPANNAGE
La machine ne démarre pas.	La machine n'est pas branchée.	Brancher la machine.
	Les fusibles sont défectueux.	Remplacer les fusibles.
	Alimentation secteur inexistante.	Contrôler l'alimentation secteur.
	La touche <b>▶▶</b> n'a pas été activée.	Appuyer sur la touche <b>▶▶</b>
	Sélecteur de programme en position <b>0</b> .	Positionner le sélecteur de programme sur le cycle souhaité.
	La porte de la machine n'est pas complètement fermée.	Fermer la porte de la machine.
La machine ne prélève pas d'eau.	Le robinet est fermé.	Ouvrir le robinet.
	Le tuyau d'arrivée d'eau est peut-être déformé.	Contrôler le tuyau d'arrivée d'eau et redresser ce dernier.
	Le tuyau d'arrivée d'eau est bouché.	Nettoyer les filtres du tuyau d'arrivée d'eau. (*)
	Le filtre de la vanne d'arrivée d'eau est bouché.	Nettoyer les filtres de la vanne d'arrivée d'eau.
	La porte de la machine n'est pas complètement fermée.	Fermer la porte de la machine.
La machine n'est pas alimentée en eau.	Le tuyau de vidange est bouché ou déformé.	Contrôler le tuyau de vidange, puis nettoyer ou redresser.
	Le filtre de la pompe de vidange est bouché.	Nettoyer le filtre de la pompe de vidange. (*)
	Le linge est trop tassé dans le tambour.	Répartir le linge dans la machine de manière uniforme.
La machine vibre.	Les pieds n'ont pas été ajustés.	Ajuster les pieds. (**)
	Les vis de bridage n'ont pas été retirées.	Retirer les vis de bridage montées sur la machine. (**)
	Charge minimale dans le tambour.	Ceci n'empêchera pas le fonctionnement de la machine.
	La machine est surchargée ou le linge n'est pas réparti de manière uniforme.	Ne pas surcharger le tambour. Répartir le linge de manière uniforme dans le tambour.
	La machine est installée sur une surface dure.	Ne pas installer le lave-linge sur une surface dure.

Une quantité excessive de mousse s'est formée dans le tiroir à produits lessiviels.	Une quantité excessive de lessive a été utilisée.	Appuyer sur la touche Départ/Pause. Pour arrêter la formation de mousse, diluer une cuillère à soupe d'assouplissant dans 1/2 litre d'eau, puis verser dans le tiroir à produits lessiviels. Attendre 5 à 10 minutes, puis appuyer sur la touche Départ/Pause.
	Une lessive non adaptée a été utilisée.	Utiliser des lessives pour lave-linge uniquement.
Le résultat du cycle de lavage n'est pas satisfaisant.	Le linge est trop souillé pour le programme sélectionné.	Utiliser le tableau des programmes pour choisir le programme le mieux adapté.
	La quantité de lessive est insuffisante.	Utiliser la quantité de lessive indiquée sur l'emballage.
	Le tambour est surchargé.	Vérifier que la capacité maximale pour le programme sélectionné n'ait pas été dépassée.
Le résultat du cycle de lavage n'est pas satisfaisant.	Eau dure.	Augmenter la quantité de lessive en suivant les consignes du fabricant.
	Le linge est trop tassé dans le tambour.	Veiller à ce que le linge soit réparti de manière uniforme.
Dès que la machine est alimentée en eau, des fuites peuvent être observées.	L'extrémité du tuyau de vidange est trop basse par rapport à la machine.	Veiller à ce que le tuyau de vidange soit monté à une hauteur appropriée. (**).
Aucune quantité d'eau ne peut être observée dans le tambour au cours du lavage.	Aucun défaut. L'eau est située dans une partie du tambour non visible.	.....
Le linge présente des résidus de lessive.	Il se peut que les particules de certaines lessives se dissolvent mal soient observées sous forme de points blancs sur le linge.	Effectuer un rinçage supplémentaire ou nettoyer le linge à l'aide d'une brosse après séchage.
Le linge présente des points gris.	Le linge présente des traces d'huile, de crème ou d'onguent non traitées.	Utiliser la quantité de lessive indiquée sur l'emballage lors du lavage suivant.
Le cycle d'essorage ne fonctionne pas ou démarre plus tard que prévu.	Aucun défaut. Le système de détection antibalourd a été activé.	Le système de détection antibalourd tentera de répartir le linge de manière uniforme. L'opération d'essorage démarrera une fois le linge correctement réparti. Lors du prochain lavage, charger le linge de manière uniforme.

(\*) Se reporter au chapitre relatif à l'entretien et au nettoyage de la machine.

(\*\*) Se reporter au chapitre relatif à l'installation de la machine.

## MESSAGES D'ERREUR ET MESURES À PRENDRE

Le lave-linge est équipé d'un système de détection des erreurs disposant d'une combinaison de voyants de cycle de lavage. Les codes erreurs les plus courants sont consignés dans le tableau ci-dessous.

CODE DÉFAUT	DÉFAUT POSSIBLE	MESURE À PRENDRE
F01	L'appareil ne se remplit pas d'eau correctement.	<ul style="list-style-type: none"> <li>Assurez-vous que l'arrivée d'eau est ouverte.</li> <li>Assurez-vous que la pression de l'alimentation d'eau est suffisante. Pour cela, contactez les autorités locales en charge de l'eau.</li> <li>Assurez-vous que l'arrivée d'eau n'est pas bouchée.</li> <li>Assurez-vous que le tuyau de raccordement ne présente pas d'enchevêtrements, de dommages ni de plis.</li> <li>Assurez-vous que le raccordement du tuyau d'arrivée d'eau est correct.</li> <li>Assurez-vous que le filtre du tuyau d'arrivée d'eau et le filtre de la vanne ne sont pas obstrués. Reportez-vous au chapitre « Entretien et nettoyage ».</li> </ul>
F03	L'évacuation de l'eau est trop longue	<ul style="list-style-type: none"> <li>Vérifiez si le tuyau de vidange n'est pas obstrué ou plié.</li> </ul>
F0/F05/F06/F07/F23	Défaut électronique	<ul style="list-style-type: none"> <li>Tentez de relancer un programme.</li> <li>Si la machine continue à indiquer une erreur, éteignez la machine et débranchez-la, puis contactez immédiatement le centre de services.</li> </ul>
F24	Fuite d'eau	<ul style="list-style-type: none"> <li>Tentez de relancer un programme.</li> <li>Si la machine continue à indiquer une erreur, coupez l'arrivée d'eau puis contactez immédiatement le centre de services.</li> </ul>
F13	Le hublot de la machine n'est pas fermé correctement.	<ul style="list-style-type: none"> <li>Fermez correctement le tambour et le hublot jusqu'à entendre un clic.</li> <li>Vérifiez si un vêtement n'est pas coincé.</li> <li>Si la machine continue à indiquer une erreur, éteignez la machine et débranchez-la, puis contactez immédiatement le centre de services.</li> </ul>
F14	Le hublot de la machine ne s'ouvre pas correctement.	<ul style="list-style-type: none"> <li>Éteignez puis allumez à nouveau le lave-linge.</li> <li>Si la machine continue à indiquer une erreur, éteignez la machine et débranchez-la, puis contactez immédiatement le centre de services.</li> </ul>
Unb	Le système de détection antibalourd a été activé	<ul style="list-style-type: none"> <li>Il ne s'agit pas d'une panne. Le système de détection anti-balourd a interrompu le cycle d'essorage, car le linge n'est pas réparti de manière homogène.</li> <li>Répartissez dans le tambour les petites et grandes pièces à laver. Si nécessaire, relancez un cycle d'essorage.</li> </ul>

(\*) Se reporter au chapitre relatif à l'entretien et au nettoyage de la machine.

## Fiche produit

Mesures effectuées suivant le règlement UE N° 1061/2010 de la Commission Européenne et la norme EN 60456.

Désignation	Valeur	Unité
Marque	Listo	
Identification du modèle	LF612-L5b	
Code produit	8011571	
Classe de protection électrique	I	
Alimentation	220-240 V~ 50 Hz	
Capacité nominale pour le programme «coton» standard à 60 °C à pleine charge ou pour le programme «coton» standard à 40 °C à pleine charge (Valeur la plus faible)	6,0	kg
Classe d'efficacité énergétique	A	
Consommation d'énergie de <b>92,4 kWh par an</b> , sur la base de 220 cycles de lavage standard par an pour les programmes coton à 60 °C et à 40 °C à pleine charge et à demi-charge, et de la consommation des modes à faible puissance. La consommation réelle d'énergie dépend des conditions d'utilisation de l'appareil.		
Consommation d'eau de <b>7920 litres par an</b> , sur la base de 220 cycles de lavage standard par an pour les programmes coton à 60 °C et à 40 °C à pleine charge et à demi-charge. La consommation réelle d'eau dépend des conditions d'utilisation de l'appareil.		
Consommation d'énergie du programme «Eco 40-60» à la capacité nominale	0,598	kWh/cycle
Consommation d'énergie du programme «Eco 40-60» à la moitié de la capacité nominale	0,286	kWh/cycle
Consommation d'énergie du programme «eco 40-60» au quart de la capacité nominale	0,146	kWh/cycle
Consommation d'électricité en <b>mode Arrêt</b>	0,49	W
Consommation d'électricité en <b>mode Veille</b>	-/-	W
Consommation d'électricité en <b>mode Départ différé</b>	4.0	W

Accessoires fournis : Caches en plastique (x4), tuyau d'arrivée d'eau, notice d'utilisation

## Installing the washing machine

- The preparation of the location as well as the electricity, water and wastewater facilities at the installation site are the responsibility of the customer.
- Make sure that the water inlet and drain hoses, and the power cable are not bent, pinched or crushed when you push the product in its place after installation or cleaning.
- Make sure that the installation and electrical connections of the appliance are carried out by an authorised service agent. The manufacturer shall not be liable for damage resulting from work carried out by unauthorised persons.
- Before installing the appliance, check the product for defects. If you identify one, do not proceed with the installation. Damaged products are a risk to your safety.

### INSTALLING YOUR WASHING MACHINE

- Place the appliance on a firm, level floor. Never install your appliance on a rug or carpet, as air needs to be able to freely circulate around the appliance.
- The appliance should be placed on a durable floor (which can support the appliance's weight), with a clean and dry surface to avoid the appliance slipping.
- Make sure not to put the appliance on top of its power cable.
- Make sure that the washing machine isn't touching the wall or surrounding furniture/units.
- Do not install your appliance in a room where the temperature is 0°C or lower. For optimal operation, install your appliance in a frequently used room.
- To reduce vibration and noise, it is advisable to leave a space around the machine.
- Do not place or use any heat sources (hobs, irons, ovens, etc.) on the washing machine.

### REMOVING THE TRANSIT BOLTS

You'll find four transit bolts screwed into the back of the machine to ensure safe transport.

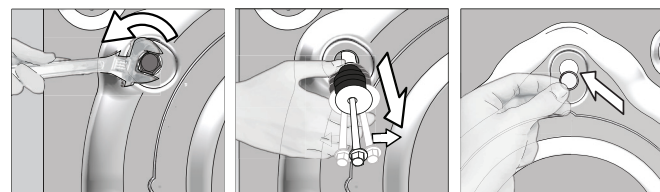

 <b>INFORMATION</b>	
	<p>Vous pouvez trouver les Informations sur les modèles telles qu'elles sont enregistrées dans la base de données des produits sur le site Web suivant en recherchant l'Identifiant de votre modèle (*) figurant sur l'étiquette énergétique :</p> <p><a href="https://eprel.ec.europa.eu/">https://eprel.ec.europa.eu/</a></p>

La durée de disponibilité des pièces détachées de votre appareil est de 10 ans.

Lien internet vers le site web du fournisseur où se trouvent les informations visées à l'annexe II, point 9, du règlement (UE) 2019/2023 de la Commission :  
<https://www.boulanger.com/info/assistance/>

**IMPORTANT:** The transit bolts are used to prevent damage inside the machine during transport, so they must be removed before using the washing machine! Otherwise, the appliance will be damaged and this damage won't be covered by the guarantee.

1. Loosen the transit bolts by turning them anti-clockwise with an appropriate wrench.
2. Remove the four screws from their housing by pulling them out with pliers.
3. Keep them in a safe place so that you can use them again in future, if needed.
4. Use the plastic caps provided to cover the holes.

**WARNING:**

- \* Never transport the appliance without the transit bolts securely in place!
- \* Repeat the process above in reverse order to re-install the transit bolts to transport the machine.
- \* We recommend that you keep all of the transit bolt parts, as you will need to refit them if ever you need to transport your machine in future.
- \* Before its release from the factory, your appliance undergoes thorough inspections and control tests; therefore you may find a little water in the tank or in the product boxes.

### ADJUSTING THE FEET/ADJUSTING THE ADJUSTABLE HOUSINGS

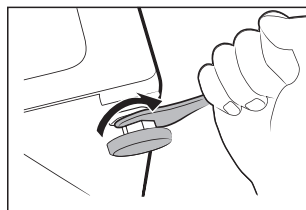

To ensure that your appliance operates quietly and without vibrations, it needs to be level and balanced. Use a spirit level to make sure that the floor is horizontal: incline of no more than 2°, equal to a discrepancy of approximately 1 cm measured for the width and 1.5 cm for the depth of the machine.

1. Unscrew the lock nuts on the feet.
2. Then, adjust the feet up or down by turning them.
3. Once the appliance is level and balanced, screw in and secure the lock nuts with a wrench.

**NOTES:**

- Never place cardboard, wooden or similar items underneath the appliance to compensate for any irregularities in the floor.
- Check that the water supply hose is not bent, cracked or crushed by the feet.

### ELECTRICAL CONNECTIONS

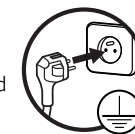

- Plug your washing machine into an earthed wall socket that is properly installed and connected to the electrical grid, in line with current standards
- This appliance can only be connect to a 220–240V~ single-phase 50Hz connection.
- Before plugging in your appliance, make sure that the voltage of your home matches that indicated on the appliance's rating plate. Check that the fuses and the household electrical fittings are able to support the appliance's electrical load (see information plate on the appliance).
- Do not use an extension cord or a multi-socket adaptor with this appliance.
- The power cable socket must be easily accessible after installation of the appliance.
- If the power cable is damaged, it must be replaced by the retailer, its after-sales service or similarly qualified persons to prevent any hazards.

**NOTE: The use of the low voltage machine will shorten its life and its performance will be limited.**

### WATER SUPPLY HOSE CONNECTOR

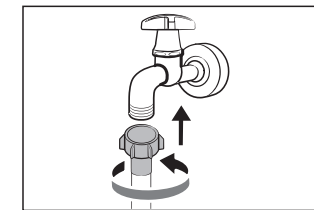
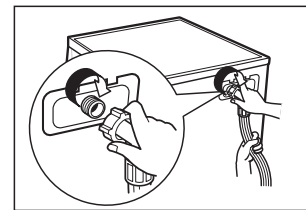

**Important:**

- Your washing machine needs to be connected to a cold water supply.
- Your washing machine should be connected to the water supply system using the new water supply hose provided. Do not use worn supply hoses.
- Install the rubber seals provided onto each end of the hose.
- To make sure the washing machine works properly, the water pressure supply should be between 50 kPa and 800 kPa.
- If in doubt, consult a qualified plumber.

1. Connect the bent end of the water supply hose to the meshed inlet at the back of the appliance.
2. Connect the other end of the hose to the tap. Next, securely screw in the nut by hand.
3. Fully open the tap after connecting the hose to check that the installation is properly watertight. To avoid any water leaks or water damage, keep the tap closed when the washing machine isn't used for a prolonged period.

**NOTE: The appliance must be connected to the water supply system using the new connector assemblies supplied with the appliance; used connector assemblies must not be reused.**

### CONNECTING THE DRAIN HOSE

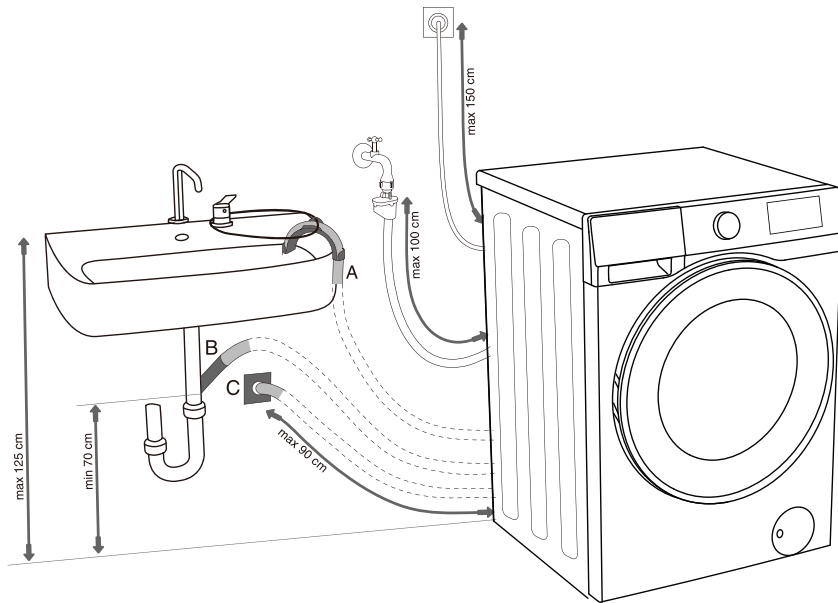

Connect the drainage hose:

- or temporarily, over a sink or bathtub
- Permanently, over a ventilated siphon;

If your facilities don't have a ventilated siphon, make sure that the connection isn't sealed. To avoid wastewater discharging back into the machine, it's highly recommended that you leave a gap between the machine's discharge hose and the drainage duct.

In any case, the drainage butt should be placed at a height between 60 cm and 100 cm from the base of the machine.

### Important:

Make sure to secure the drainage hose in place with ties to avoid the butt coming loose during the drainage phase, which could cause flooding.

### DETERGENT DRAWER

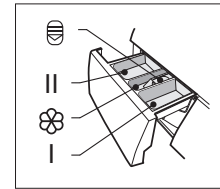

I	Prewash drawer (powder)
Flower icon	Fabric softener or starch
II	Detergent drawer (powder or liquid)
Lock icon	Lock button

### Important:

- Never exceed the MAX level indicated!
- Liquid detergent or fabric softener that stays in contact with air for a long time will dry out and stick to the detergent drawer. To avoid this inconvenience, pour the laundry detergent and fabric softener into the detergent drawer just before starting the wash cycle.
- Powders and liquids can be added into the I "WASH" drawer. However, don't use liquid detergent for programmes with a prewash and/or a "delayed start".
- Concentrated softener needs to be diluted in warm water.

Programmes	I	II	Flower icon
<b>Eco 40-60<sup>(*)</sup></b>	-	✓	●
<b>COTTON</b>	✓	✓	●
<b>SYNTHETIC</b>	✓	✓	●
<b>MIX</b>	✓	✓	●
<b>WOOL</b>	-	✓	●
<b>FAST 15'</b>	-	✓	●
<b>INTENSIVE 30'</b>	✓	✓	●
<b>SPIN</b>	-	-	-
<b>DRUM CLEANING</b>	-	-	-
<b>RINSE + SPIN</b>	-	-	●
<b>DUVET</b>	-	✓	●
<b>SPORTS</b>	✓	✓	●
<b>BABY</b>	✓	✓	●
<b>ANTI-ALLERGY</b>	✓	✓	●
<b>AUTO</b>	✓	✓	●

- Optional function
- Cannot be selected
- ✓ Detergent required

# Preparing laundry

## LAUNDRY SORTING

- Sort laundry by type of fabric, colour, degree of soiling and permitted water temperature.
- Always follow the instructions on clothes' labels.

### WASHING

Normal wash at 95°C	Delicate wash at 60°C	Hand wash	Do not wash

The numbers in the symbols indicate the maximum wash temperatures, which must not be exceeded. The line underneath the symbols means that a delicate wash is required.

### IRONING

Ironing at low heat (110°C)	Ironing at medium heat (150°C)	Ironing at high heat (200°C)	Do not iron

The dots in the symbols indicate the maximum temperature, which must not be exceeded.

### DRY CLEANING

Dry clean allowed	Do not dry clean	Chlorine can be added	Chlorine cannot be added

The letters in the symbols indicate the washing protocols for professionals (pressing, whitening or bleaching, etc.)

### ADDING CHLORINE

### DRYING

The dots in the drying symbols indicate the maximum tumble-drying temperature permitted.			
	Drying at a low temperature	Drying at a normal temperature	Do not tumble-dry
	Dry on a hanger	Dry flat	Hang damp

## PREPARING LAUNDRY FOR WASHING

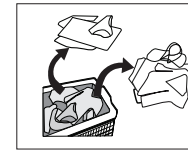

- Always separate white laundry from coloured laundry.

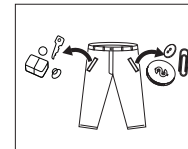

- Empty pockets and remove any items such as coins, safety pins, pin badges, etc. They may cause significant damage if left in the laundry.

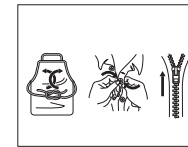

- Fasten zips and buttons.

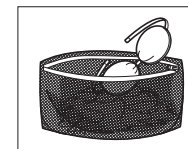

- Put small items like socks and belts, etc. into a wash bag or a pillow case.

- Wash new clothes and textile products separately as they risk colour bleeding in the first wash.
- Only wash items labelled 'machine washable' or 'hand washable' with a suitable programme.
- Wash trousers, T-shirts and jumpers inside-out.
- Remove hooks from curtains (metal or plastic) before washing them.

## APPROPRIATE LOAD CAPACITY

- Do not overload your washing machine beyond its capacity according to the programme selected and the type of laundry being washed.
- The performance of the washing machine is reduced when the machine is overloaded. In addition, noise and vibration may occur.
- Please observe the maximum loads recommended for each programme (see Programme table).

## PUT THE LAUNDRY IN THE MACHINE

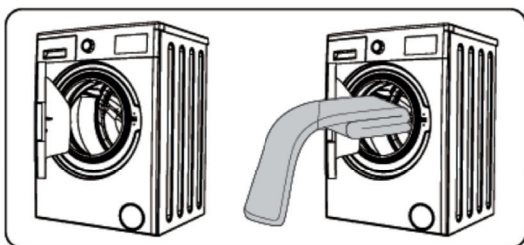

- Open the machine door.
- Distribute the laundry evenly in the machine.

**NOTE: Any exceeding of the maximum drum load will result in mediocre washing results and creased fabrics. Refer to the programme table to see the load capacities for each programme.**

The following table indicates the approximate weight of the most common laundry items:

LAUNDRY TYPE	WEIGHT (g)
Towel	200
Sheet	500
Dressing gown	1200
Duvet cover	700
Pillowcase	200
Underwear	100
Tablecloth	250

- Insert each item separately.
- Check that no items are trapped between the rubber gasket and the door.
- Gently close the door properly until you hear a click.

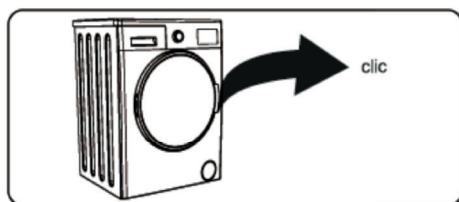

- Make sure that the door is closed properly. Otherwise, the programme won't start.

## LAUNDRY DETERGENT DOSAGE

The amount of detergent to be used will depend on the amount of laundry to be washed, how soiled the laundry is and the hardness of the water used. Always follow the dosage instructions on the packaging of your laundry products.

### **Important:**

In most cases, the detergent manufacturer's recommendations correspond to fully filling the drum. Make sure you adapt the amount of detergent used to the weight of laundry loaded into the machine. These recommendations will avoid overdosing the detergent which will lead to foaming. Excessive foam production may reduce your machine's performance and increase the wash cycle length, as well as consuming more water.

## LAUNDRY DETERGENT FOR WOOL AND DELICATES

When washing these textiles, it's recommended that you use an adapted laundry detergent (avoid putting it directly into the drum as some products are aggressive on metal).

## TREATING STUBBORN STAINS

Stains from sweat, blood, fruit, wine and chocolate will generally be removed in a general wash process, but other stains require special treatment before going into the machine. Do a test patch first, on a relatively hidden part of the fabric and rinse thoroughly. If you apply a stain remover, always start from the outside of the stain and work inwards to avoid halo effects.

- **Alcoholic drinks:** Wash the stain in cold water, then dab it with a mix of glycerine and water, and rinse with a mixture of water and vinegar.
- **Wax:** Gently scrape the stain without damaging the fabric, then scrub with a cleaning product and rinse. If the stain is stubborn, scrub with 1 volume of pure alcohol (96 degrees) mixed with 2 volumes of water, then rinse in lukewarm water.
- **Tea and coffee:** Stretch the stained part of your laundry over a container and pour hot water (as hot as the fabric can tolerate) over the stain. Wash with laundry detergent if it doesn't risk damaging the fabric.
- **Chocolate and cocoa:** Soak your laundry in cold water, scrub the stain with soap or a cleaning product, and wash it at the maximum temperature tolerated by your laundry. If a grease stain is stubborn, dab with oxygenated water (3% dilution).
- **Ketchup:** Scrape dried stains without damaging the fabric, leave to soak in cold water for approx. 30 minutes, and then wash by scrubbing with a cleaning product.
- **Grease, egg:** Scrape dried stains and dab with a sponge or a cloth dampened with cold water. Scrub with a cleaning product, then wash with diluted laundry detergent.

- **Grease, oil:** Sponge off any residue. Scrub the stain with detergent and wash with warm, soapy water.
- **Mustard:** Dab the stain with glycerine. Scrub with a cleaning product and wash. If the stain is stubborn, dab with alcohol (for synthetic and coloured fabrics, use 1 volume of pure alcohol mixed with 2 volumes of water).
- **Blood:** Leave your laundry to soak in cold water for approx. 30 minutes. If the stain is stubborn, soak the laundry in a mix of water and ammonia (3 teaspoons of ammonia in 4 litres of water) for 30 minutes.
- **Cream, ice cream and milk:** Leave your laundry to soak in cold water and then scrub the stain with a cleaning product. If the stain is stubborn, dab the fabric with an appropriate quantity of laundry detergent. (Do not use detergent for coloured laundry.)
- **Mould:** Mould stains should be cleaned as quickly as possible. Clean the stain with a cleaning product. If the stain is stubborn, dab with oxygenated water (3% dilution).
- **Ink:** Run cold water over the stain until the ink is fully diluted. Next, scrub it with lemon water and a cleaning product, then wait for 5 minutes and wash.
- **Fruit:** Stretch the stained part of your laundry over a container and pour cold water over the stain. Do not pour in hot water. Dab with cold water and apply glycerine. Dab the stain with a few drops of white vinegar, then wait 1 to 2 hours and rinse.
- **Grass:** Scrub the stain with a cleaning product. Wash with laundry detergent if it doesn't risk damaging the fabric. Rub your wool fabrics with alcohol. (For coloured wool, use 1 volume of pure alcohol mixed with 2 volumes of water).
- **Oil-based paint:** Apply a solvent to the stain before it dries. Scrub with a cleaning product and wash.
- **Rust:** If the fabric allows, wash it with laundry detergent. For wool fabrics, place a cloth soaked in oxygenated water over the stain, then cover with a dry cloth and iron. Carefully rinse then wash.

## USING STAIN REMOVERS

**WARNING:** To avoid any risk of fire or explosion:

- If you use the products recommended in the suggestions below, take care to thoroughly rinse your laundry before putting it into your washing machine.
- If you use store-bought stain removers, follow the manufacturer's directions for use very carefully.
- Please remember that, in general, it's easier to remove stains that are treated immediately. However, old stains which have been ironed or tumble-dried cannot be removed.

## USING DETERGENT PRODUCTS

- Only use laundry detergent products intended for machine washing.
- The type of detergent to use depends on the type and colour of the fabric.
- The detergent dosage depends on the amount of laundry, the degree of soiling and the hardness of the water.
- Do not use dosages that exceed the recommended amounts on the packaging to avoid problems related to excess foam, poor rinsing, financial costs and ultimately environmental protection.
- Use small quantities of detergent, with adapted doses, for smaller washing loads or laundry that isn't very soiled.

### Powder detergent

- Powder detergent is particularly suited to getting whites perfectly white, even at low temperatures.
- However, powder detergent is less aggressive than liquid detergent, which may cause risks of abrasion and drying out or stiffening laundry. Use a fabric softener as well as the powder detergent.
- Powder detergent may also increase allergic reactions in particularly sensitive individuals.

### **Important:**

Powder detergent can build up in the detergent drawer and drum, and it can clog up tubes. Make sure that you regularly clean your appliance (see section "Maintenance and cleaning").

### Liquid detergent

- Liquid detergent better preserves fabrics' fibre quality and is better for stain removal. Laundry is softer and requires only a small amount of fabric softener than when using powder detergent.
- It doesn't leave residue inside the laundry detergent compartment or drum, limiting issues with build-up in the tubes.
- It's particularly suited to coloured fabrics. Colours are better protected and preserved.

### Fabric softeners

- Fabric softener is a very dense concentrate that coats fibres to soften them. Use in moderation. It makes it easier to iron your laundry.
- Fragrances depend on the essential oils added and do not influence the product's wash quality at all.
- Never exceed the "MAX" level mark indicated in the softener compartment.
- Use the ratios recommended on the packaging. Overdosing fabric softener may create permanent marks on the laundry.
- If the fabric softener has lost its fluidity, dilute it with water before putting it into the detergent drawer.

# Starting a wash cycle

Before doing your first laundry load, we recommend a wash cycle at 60°C, without any laundry or detergent, as this will eliminate manufacturing residue which may remain in the washing machine.

## PREPARATION

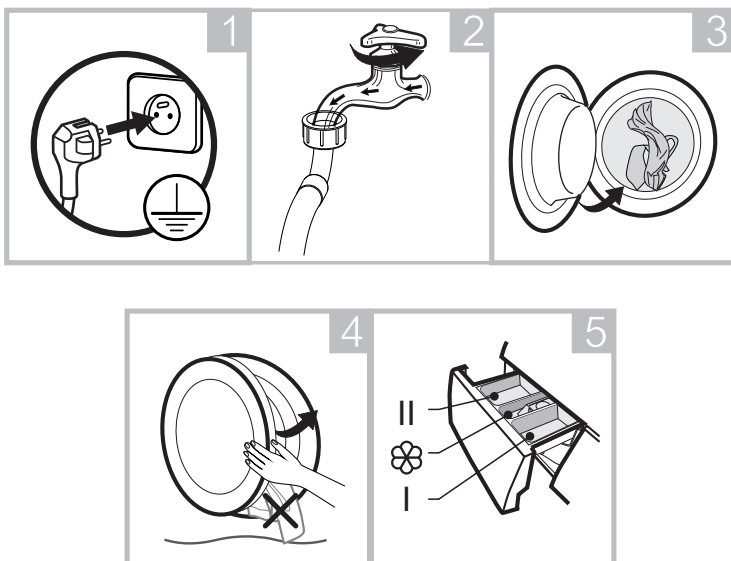

1. Plug the washing machine's power supply plug into an easy-access socket.
2. Turn the tap all the way on (open).
3. Open the door of your washing machine. Put unfolded laundry into the machine's drum. For optimal washing performance, put pre-sorted and unfolded laundry into the drum, without compacting it and distributing it evenly. Mix large and small items for an optimal spin without a balling effect.
4. Close the drum until you hear the lock click. Make sure that there are no clothes trapped in the drum's door.
5. Add detergent and fabric softener into the appropriate compartments. Then, start the wash cycle.

## STARTING A WASH CYCLE

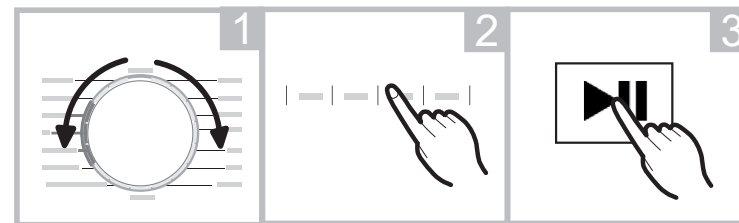

6. Switch on the washing machine by turning the programme selection dial to the required programme. The indicator light corresponding to this programme will light up and the duration of the cycle (in hours and minutes) will be displayed on the screen.
7. If needed, change the wash temperature, spin speed and the various options available according to the programme (prewash, rinse +, delayed start, decreasing/steam). Refer to the information below in the paragraph entitled **Description of the control panel** and in the programme table.
8. Press the button to start the programme. The programme's time (adapted according to the options selected) will be displayed on the screen. The time countdown starts. The door is locked. The symbol is displayed on the screen.

## CANCEL A PROGRAMME AT ANY TIME:

1. Set the programme selector to **0**.
2. The wash cycle will stop and the programme will be cancelled.
3. Set the programme selector to another programme to empty the machine.
4. The machine then initiates the necessary emptying operation and permanently cancels the programme.
5. It is then possible to select and launch a new programme.

## END OF PROGRAMME

The machine stops automatically when the selected programme is completed.

- The **END** symbol flashes on the display screen.
- The machine door can then be opened and the laundry can be retrieved.
- Leave the machine door open to allow the internal surfaces to dry.
- Set the programme selector to **0**.

## DESCRIPTION OF THE CONTROL PANEL

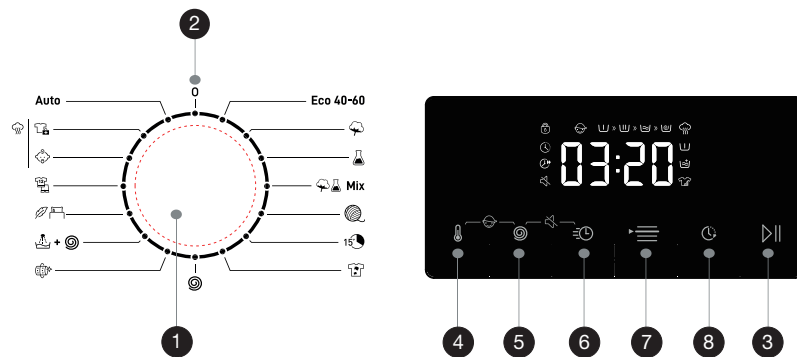

### 1. PROGRAMME SELECTION BUTTON

This button is used to select a programme. The dial can be turned clockwise or anticlockwise. An indicator light comes on to show you the programme selected.

### 2. POSITION 0

Press the button to 0 to turn off the appliance.

### 3. PROGRAMME START/PAUSE BUTTON ▶||

Press this button to start the wash cycle or to pause it.

### 4. TEMPERATURE SELECTION BUTTON ℹ

This button lets you change the default temperature. Press the button one or more times until you get the required temperature.

### 5. SPIN SPEED SELECTION BUTTON 🌀





This button lets you change the default spin speed. Press the button one or more times until you get the required spin speed.

### 6. FAST PROGRAMME BUTTON ⏱

This button lets you reduce the wash cycle duration. We recommend that you do not fully fill your machine when using this programme. Also avoid using it for heavily soiled laundry: it risks not being washed properly.

### 7. OPTION SELECTION BUTTON ▶≡

This button lets you switch between options. Press the button one or more times to select the required option before starting the programme. The activation of an option is indicated by its symbol lighting up. An optional function cannot be selected if it is incompatible with the programme (refer to the table of options, spin speeds and temperature ranges). Some options cannot be selected together.

	<b>STEAM</b>	When this option is selected, steam is diffused in the drum, with water, from the start of the cycle. This quickly increases the water's temperature, which helps the detergent penetrate into the fibres, better eliminating stains and bacteria.
	<b>PREWASH</b>	A prewash is a wash cycle at a low temperature, before the main wash cycle, which removes stains. A prewash is only useful if the laundry is very dirty. You need to add your detergent into the compartment I after selecting this option.
	<b>RINSE +</b>	This function adds an extra rinse to the wash programme. This way, the risk of irritation for sensitive skin (babies' skin, allergy-prone skin) caused by laundry product residue on clothes will be reduced.
	<b>INTENSIVE WASH</b>	This washing machine has a special stain programme that guarantees the effective removal of different types of stains. Use this programme only for long-lasting colourfast cotton. Do not wash delicate or untreated garments with this programme. You should check clothing labels before washing (recommended for shirts, trousers, shorts, T-shirts, baby clothes, pyjamas, aprons, table linen, bedding, duvet covers, sheets, bath/beach towels, normal towels, socks and cotton underwear suitable for long wash cycles at high temperatures).

### 8. DELAYED START BUTTON ⌚

This button lets you programme a delayed start, with a delay of up to 24 hours, adjusted in 1-hour increments.

The total duration (the programme's default time + the duration of the delayed start programmed) remains displayed on the screen. This duration is expressed (and rounded up) in hours.

The countdown starts when you press the ▶|| button to confirm the delayed start.

At the end of the countdown, the programme will start. The door is locked (the 🔒 symbol is displayed on the screen).

**To change or cancel a delayed start**, set the programme selection dial back to 0, then programme a new duration for the delay.

## DESCRIPTION OF THE DISPLAY SCREEN



A	Door locked	H	Washing
B	Delayed start	I	Rinse
C	Fast programme	J	Spin
D	<b>Sound deactivated</b> feature	K	<b>Steam</b> option
E	Cycle duration display	K	<b>Pre-wash</b> option
F	<b>Child safety</b> feature	L	<b>Extra rinse</b> option
G	Pre-wash	M	<b>Intensive wash</b> option

The  symbol lights up when the washing machine's door is locked.

The display screen shows **END** when the programme ends.

The display screen also shows any errors in the machine.

**Comment:** The screen automatically goes into standby mode (it goes off) when the appliance is switched on but no selection has been made after a few minutes. The screen comes back on when you push a button or turn the programme selection dial.

## ADDITIONAL FUNCTIONS



### • CHILD SAFETY

The Child Safety feature prevents the machine being accidentally started up or being used by unsupervised children.



Press and hold the  and  buttons simultaneously (for approx. 3 seconds) until the child safety symbol appears on/disappears from the screen.

The screen flashes with **CL** and the remaining time. At the end of the cycle, **CL** and **END** will appear one after the other for 10 seconds, then the child safety symbol will flash for 3 seconds.

### WARNING:













- Only the  and  buttons remain active, in order to deactivate the “Child safety” mechanism.
- When you switch off the appliance, the child safety mechanism is deactivated.
- The “Child safety” feature remains active once the washing machine is switched back on after a power cut.

### • CANCELLING THE SOUND SIGNAL

Press and hold the  and  buttons simultaneously for 3 seconds to activate or deactivate the sound signal.

**WARNING:** After having dismissed the beeping sound, the appliance won't make any more noise!

## TABLE OF PROGRAMMES

Programmes		Maximum quantity of dry laundry (kg)	Maximum spin speed	Temperature	Spin	Fast programme	Steam	Pre-wash	Rinse +	Intensive	Delayed start
<b>Eco 40-60</b> (*)		6.0	1200	-	●	-	-	-	-	-	●
<b>COTTON</b>		6.0	1200	●	●	●	●	●	●	●	●
<b>SYNTHETIC</b>		3.0	1200	●	●	●	●	●	●	●	●
<b>MIX</b>		3.0	1200	●	●	●	-	●	●	●	●
<b>WOOL</b>		2.0	600	●	●	-	-	-	●	-	●
<b>FAST 15'</b>		1.0	800	●	●	-	-	-	●	-	●
<b>INTENSIVE 30'</b>		2.0	1200	●	●	●	-	●	●	-	●
<b>SPIN</b>		6.0	1200	-	●	-	-	-	-	-	●
<b>DRUM CLEANING</b>		-	800	-	-	-	-	-	-	-	●
<b>RINSE + SPIN</b>		6.0	1200	-	●	-	-	-	●	-	●
<b>DUVET</b>		2.0	600	●	●	-	-	-	●	-	●
<b>SPORTS</b>		2.0	1000	●	●	-	-	●	●	●	●
<b>BABY</b>		2.0	1200	●	●	●	○	●	●	●	●
<b>ANTI-ALLERGY</b>		2.0	1200	-	●	-	○	●	●	●	●
<b>AUTO</b>	<b>Auto</b>	4.0	1200	●	●	-	-	●	●	-	●

- Required function
- Optional function
- Cannot be selected
- ✓ Detergent required

**NOTE: Programme durations may vary according to the quantity of laundry, water quality, room temperature and the additional functions selected.**

Programme name	Temperature (°C)	Capacity (kg)	Maximum temperature in the drum (°C)	Programme duration (hr:min)	Energy consumption (kWh/cycle)	Water consumption (litres/cycle)	Residual moisture (%)	Maximum spin speed (rpm)
<b>Eco 40-60</b> (**)	-	6.0	37	3:18	0.630	44.0	53.90	1200
<b>Eco 40-60</b> 1/2 load	-	3.0	29	2:36	0.310	34.0	53.90	1200
<b>Eco 40-60</b> 142 load	-	1.5	23	2:34	0.165	24.0	53.90	1200
	60	6.0	56	3:38	1.480	65.0	58.00	1200
	40	3.0	40	2:33	0.740	62.0	38.00	1200
	20	1.0	20	0:15	0.040	22.0	75.00	800

(\*) As this programme is shorter, it is recommended that you use less detergent. This programme may take longer than 15 minutes if the machine detects an improperly distributed load. The machine's door will unlock 2 minutes after the end of the washing programme. (These 2 minutes are not included in the programme duration).

(\*\*) suited to washing normally soiled cotton laundry that can be washed at 40°C or 60°C, during the same cycle, and this programme is used to test for compliance with the EU legislation on eco-design.

In compliance with regulations 1015/2010 and 1061/2010, programme 3 and programme 4 are respectively the "standard 60°C cotton programme" et le "standard 40°C cotton programme".

The Eco 40-60 programme allows normally soiled cotton laundry to be washed on the same cycle, whether they are washable at 40°C or 60°C. This programme is used to test for compliance with the EU legislation on eco-design.

- The most energy-efficient programmes are generally those operating at lower temperatures over a longer period of time.
- Following the capacity indicated by the manufacturer for each programme when loading the household washing machine will contribute to energy and water savings.
- Programme duration, energy consumption and water consumption values may vary depending on the weight and type of load to be washed, the additional functions selected, the water pressure and the room temperature.
- It is recommended to use liquid detergents for low-temperature wash programmes. The amount of detergent to be used may vary depending on the amount of laundry and how soiled it is. Please follow the recommendations of the detergent manufacturers regarding the amount of detergent to be used.
- Noise and residual moisture content are influenced by the spin speed. The higher the spin speed during the spin phase, the louder the noise but the lower the residual moisture.
- You can find the product database with model information on the following website by scanning the QR code on the energy label.

### IMPORTANT INFORMATION

- Only use detergents, softeners and other additives suitable for automatic washing machines. An excessive amount of foam was detected due to too much detergent being used, the automatic foam absorption system was activated.
- We recommend periodic cleaning of the washing machine every 2 months. For periodic cleaning, please use the Drum Cleaner programme. If your machine does not have the Drum Clean programme, use the Cotton 90 programme. If necessary, use de-scalers specially designed for washing machines.
- Never force the door open while your washing machine is running. You can open the door of your machine 2 minutes after the end of a washing operation.\*\*\*
- Never force the door open while your washing machine is running. The door opens immediately at the end of the washing programme.\*
- Installation and repair procedures should always be performed by an authorised service agent to avoid possible hazards. The manufacturer cannot be held liable for damage that may result from procedures carried out by unauthorised persons.

(\*\*\*) Machine specifications may vary depending on the model purchased.

### PROGRAMME INFORMATION

#### • Eco 40–60°C

The **Eco 40-60** programme is the most efficient standard wash programme in terms of energy and water consumption. The actual temperature recorded may vary from the temperature reported for the cycle.

The **Eco 40-60** programme is suited to washing normally soiled cotton laundry that can be washed at 40°C or 60°C, during the same cycle, and this programme is used to test for compliance with the EU legislation on eco-design.

Although it lasts longer than the other programmes, it saves a lot of energy and water.

#### • COTTON

You can use this programme to wash durable clothes. The wash uses quick mixing movements for a longer cycle. It is suited to cotton laundry (sheets, tablecloths, towels, washcloths, shirts, etc.).

#### • SYNTHETIC

You can use this programme to wash less durable clothes. This programme uses slower movements and a shorter wash cycle than the “Cotton” programme. It’s recommended for synthetic clothes (such as shirts, blouses, mixed synthetic/cotton clothes, etc.).

#### • MIX Mix

This programme is for a load of laundry made with mixed fibres.

#### • WOOL

Use this programme to wash wool items with a “Machine-washable” label.

#### • FAST 15'

Use this programme to quickly wash small quantities of lightly soiled cotton laundry.

#### • INTENSIVE 30'

This programme runs an quick, intense wash cycle. It’s used to wash a small quantity of heavily soiled clothing.

#### • SPIN

This programme spins and wrings out your clothes. You can select the required spin speed.

#### • DRUM CLEAN

This special programme cleans and disinfects your washing machine at a temperature of 90°C.

#### • RINSE + SPIN

This programme spins and wrings out your clothes. You can select the required spin speed.

### • DUVET

Use this programme to wash your fibre duvets with a "Machine Washable" label. To prevent damage to the machine or duvet, make sure the duvet is correctly loaded into the machine. Remove the duvet cover before loading the machine. Fold the duvet in half before placing it in the machine. Ensure that the duvet is not caught in the loading door.

### • SPORTS

Use this programme to wash sport/outdoor garments that contain a cotton/synthetic blend as well as waterproof garments such as Gore-tex. This programme washes your laundry gently thanks to its special rotating movements.

### • BABY

Use this programme for laundry that requires a long, anti-allergenic and hygienic wash cycle at high temperature. An optimal level of hygiene is ensured by the long heating time and additional rinsing phase.

### • ANTI-ALLERGY

With its extra rinse cycles, this programme is specially developed to eliminate allergens (such as pollen, dust mites, and dog or cat hairs) which can be hiding in clothes and sheets. Suitable for all types of fabric.

### • AUTO

This programme calculates and adjusts the quantity of water needed and the duration of the cycle in relation to the weight of the laundry loaded in the machine. This programme lets you make savings when you don't fully fill your machine.



## ENERGY-SAVING ADVICE

The following information will help you to use the product in an environmentally-friendly and energy-efficient manner.

- Water and energy consumption may vary according to fluctuations in water pressure, hardness and temperature, ambient temperature, type and quantity of laundry, selection of optional functions, spin speed and variations in voltage.
- The most water/energy-efficient programmes are generally those operating at lower temperatures over a longer period of time.
- Loading the washing machine with the maximum capacity indicated by the manufacturer for each programme helps to save energy and water.
- Always follow the instructions on the packaging of your washing products.
- Wash lightly soiled laundry at low temperature.
- Use faster programmes for small quantities or for lightly soiled laundry.
- Do not use prewash and high temperatures for laundry that is not very dirty.
- If you plan to dry your laundry in a tumble dryer, select the highest recommended spin speed during the washing process.
- Do not use more washing product than the amount recommended on the laundry detergent's packaging.

## USE COUNTER

Your washing machine has a use counter. It records the product's operating time throughout its service life. To identify this value, follow the steps below:

1. Unplug the appliance for 10 seconds, then plug it back in.
2. Switch on the appliance and within 10 seconds, simultaneously press the  and  buttons on the control panel for approx. 5 seconds, until the appliance's screen displays numbers.
3. The value shown on the screen indicates the number of hours of use for the appliance.
4. Repeat Step 1 to return the washing machine to normal use.

# Maintenance and cleaning

## WARNING

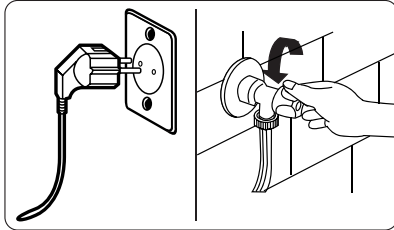

Prior to any cleaning or maintenance operation, shut off the main power supply and unplug the power socket.

Shut off the cold water supply before starting maintenance or cleaning.



**WARNING: Do not use solvents, abrasive cleaning agents, window cleaning liquids or any other universal cleaning product to clean the washing machine. The chemicals they contain can damage plastic surfaces and other components.**

## WATER SUPPLY FILTERS

The water supply filters prevent impurities and foreign objects from entering the machine. It is recommended that you clean these filters when, despite an efficient water supply and with the tap open, the water flow to the machine no longer seems to be sufficient. We recommend that you clean these filters every two months.

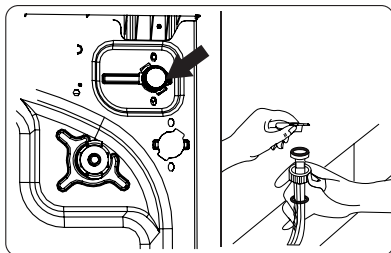

- Unscrew the water supply hose(s) from the washing machine.
- To remove the filter fitted to the water supply valve, use a pair of long-nose pliers to gently pull the plastic bar inside the filter.
- A second filter is mounted on the end of the water supply hose to be connected to the tap. To remove the second filter, use long-nose pliers to gently pull the plastic bar inside the filter.
- Carefully clean the filter with a soft brush and wash with soapy water, then rinse thoroughly. Re-insert the filter by applying slight pressure.



**WARNING: Filters fitted to the water supply valve are prone to becoming blocked due to poor water quality or lack of maintenance. This may result in a water leak. Such incidents are not covered by the warranty.**

## DRAIN PUMP FILTER

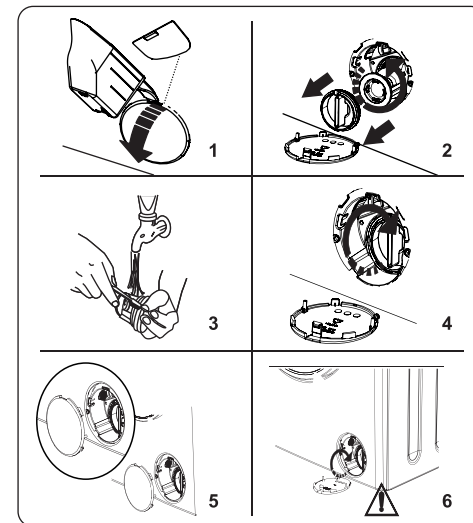

The filter system of the drain pump of the washing machine extends the life of the pump by preventing lint from entering the machine. We recommend cleaning the filter of the drain pump every 2 months. We recommend cleaning the drain pump filter every two months

The drain pump filter is located behind the access hatch in the lower right corner of the front of the machine.

To clean the drain pump filter:

1. Use the powder detergent scoop (\*) supplied with the machine or the measuring stick for liquid detergent to open the pump access hatch.
  2. Insert the end of the powder detergent scoop or liquid detergent scale into the opening of the access hatch and gently press towards the back. The access hatch opens.
- Before opening the filter access hatch, place a container underneath it to catch any residual water that is still in the machine.
  - Loosen the filter by turning it anti-clockwise, then pull it out. Wait for the water to start running.

**NOTE: Depending on the amount of water inside the machine, it may be necessary to empty the container several times.**

3. Remove any foreign objects that may be in the filter with a soft brush.
4. After cleaning, refit the filter by inserting it and then turning it clockwise.
5. When closing the pump access hatch, make sure that the fixings inside the hatch match the holes on the front panel of the machine.
6. Close the filter access hatch.

**! WARNING: The pump may be hot; wait for it to cool before carrying out any repairs or cleaning operations.**

(\*) Technical features may vary depending on the model of the machine.

## DETERGENT DRAWER

The use of detergent may cause a residual build-up in the detergent drawer over time. It is recommended that you remove the detergent drawer every 2 months to remove the accumulated residues.

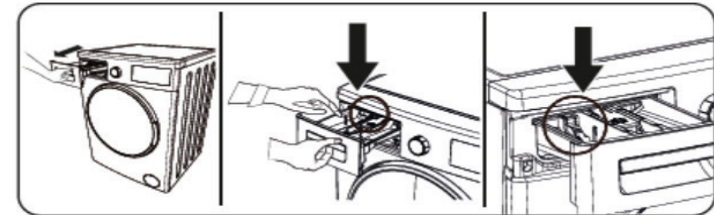

To remove the detergent drawer:

- Pull on the draw until it's fully deployed.
- Gently press the tab in the detergent drawer (as shown in the figure above) and pull the detergent drawer out of its housing.
- Clean the reservoir with a soft brush and water.
- If the detergent drawer's housing has residue, remove it with a soft brush. Take care to avoid any residues falling into the machine.
- Carefully dry the detergent drawer, then put it back into the compartment provided for this purpose.

**! Do not wash the detergent drawer in the dishwasher but rinse under clean water**

## FABRIC SOFTENER SIPHON / BODY / DRUM



### SOFTENER SIPHON

Remove the detergent drawer and remove the softener siphon. Carefully clean to removal all traces of softener. Once the cleaning is complete, refit the softener siphon and check that it's installed properly.

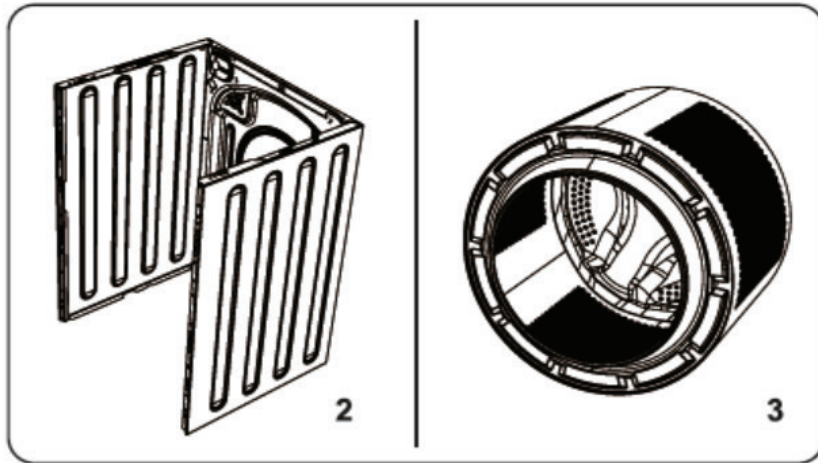

### BODY

Use a non-abrasive cleaning agent or soapy water to clean the exterior surfaces of the machine. Dry with a soft cloth.

### DRUM

Do not leave metal objects such as needles, paper clips, coins, etc. in the machine. These objects cause rust stains to form in the drum. To clean such rust stains, use a chlorine-free cleaning agent and follow the instructions of the product's manufacturer. Never use a scouring sponge or similar hard materials to remove rust stains.

## Troubleshooting guide

Repairs for the machine must only be carried out by an authorised service centre. If your machine requires repair and you are unable to solve the problem with the information provided below, you should:

- Unplug the machine from the mains power supply.
- Shut off the water supply.

FAULT	POSSIBLE CAUSES	TROUBLESHOOTING
The machine won't start.	The machine is not plugged in.	Plug the machine in.
	The fuses are defective.	Replace the fuses.
	There is no mains power supply.	Check the power supply.
	The ►► button has not been pressed.	Press the ►► button.
	Programme selector in the 0 position.	Set the programme selector to the required cycle.
The machine isn't taking in water.	The machine door is not closed properly.	Close the machine door.
	The tap is closed.	Open the tap.
	The water supply hose is bent.	Check the water supply hose and make sure it is installed properly.
	The water supply hose is blocked.	Cleaning the water supply hose filters.(*)
	Clean the water inlet valve filter is blocked.	Clean the water inlet valve filters.
The machine does not have a water supply.	The machine door is not fully closed.	Close the machine door.
	The drain hose is blocked or bent.	Check the drain hose, then clean it or make sure it is installed properly.
	The drain pump filter is clogged.	Clean the drain pump filter.(**)
The machine is vibrating.	The laundry is too compacted in the drum.	Distribute the laundry evenly in the machine.
	The feet have not been adjusted.	Adjust the feet.(**)
	The transit bolts have not been removed.	Remove the transit bolts fitted in the machine.(**)
	Minimum load in the drum.	This will not interfere with the operation of the machine.
	The machine is overloaded with laundry or the laundry is not evenly distributed.	Do not overload the drum. Distribute the laundry evenly in the drum.
The machine is installed on a hard surface.	Do not install the washing machine on a hard surface.	

Excessive foam has formed in the detergent drawer.	An excessive amount of detergent was used.	Press the Start/Pause button. To stop foam generation, dilute one tablespoon of fabric softener in 1/2 litre of water and pour into the detergent drawer. Wait 5 to 10 minutes, then press the Start/Pause button.
	Unsuitable detergent was used.	Use only washing machine-compatible detergents in the machine.
The result of the wash cycle is not satisfactory.	The laundry is too soiled for the selected programme.	Use the programme table to select the best suite programme.
	Not enough detergent used.	Use the amount of detergent indicated on the package.
	The drum is overloaded.	Check that the maximum capacity of the washing machine has not been exceeded.
The result of the wash cycle is not satisfactory.	Hard water.	Use more laundry detergent, following the manufacturer's directions for use.
	The laundry is too compacted in the drum.	Make sure that the laundry is evenly distributed.
As soon as the machine is supplied with water, leaks can be observed.	The end of the drainage hose is too low in relation to the machine.	Make sure that the drainage hose is installed at an appropriate height.
No amount of water can be observed in the drum during washing.	No fault. The water is located in a part of the drum that is not visible.	.....
There is detergent residue on the laundry.	The particles of some poorly dissolving detergents may be observed as white dots on the laundry.	Carry out an extra rinse or clean the laundry with a brush when dry.
The laundry has grey flecks on it.	The laundry has untreated ointment, cream or oil marks.	Use the amount of detergent indicated on the package for the next wash.
The spin cycle doesn't work or starts later than expected.	No fault. The unbalance detection system has been activated.	The unbalance detection system tries to distribute the laundry evenly. The spin cycle will start once the laundry has been correctly distributed. Distribute the laundry evenly in the drum for the next wash.

(\*) Refer to the section on maintenance and cleaning the machine.

(\*\*) Refer to the section on installing the machine.

## ERROR MESSAGES AND ACTIONS TO BE TAKEN

The washing machine has an error detection system with a combination of wash cycle indicator lights. The most common error codes are listed in the table below.

FAULT CODE	POSSIBLE FAULT	ACTION TO BE TAKEN
F01	The appliance isn't filling with water properly.	<ul style="list-style-type: none"> <li>• Check that the water supply is open.</li> <li>• Make sure that the water supply has enough pressure. For this, contact your local water supplier/authorities.</li> <li>• Make sure that the water supply hose and inlet aren't blocked.</li> <li>• Make sure that the connection hose isn't tangled, damaged or bent.</li> <li>• Make sure that the water supply hose is correctly connected/</li> <li>• Make sure that the water supply hose inlet filter and the valve filter aren't blocked. Refer to the "Maintenance and cleaning" section.</li> </ul>
F03	The water is taking too long to drain out	<ul style="list-style-type: none"> <li>• Check that the drainage hose isn't blocked or bent.</li> </ul>
F0/F05/F06/F07/F23	Electronic fault	<ul style="list-style-type: none"> <li>• Try to restart a programme.</li> <li>• If the machine continues to display an error, switch off and unplug the machine, then immediately contact the service centre.</li> </ul>
F24	Water leak	<ul style="list-style-type: none"> <li>• Try to restart a programme.</li> <li>• If the machine continues to display an error, shut off the water supply and immediately contact the service centre.</li> </ul>
F13	The machine door is not closed properly.	<ul style="list-style-type: none"> <li>• Close the door properly by pushing until you hear a click.</li> <li>• Check that there are no clothes caught in the door.</li> <li>• If the machine continues to display an error, switch off and unplug the machine, then immediately contact the service centre.</li> </ul>
F14	The machine door won't open properly.	<ul style="list-style-type: none"> <li>• SWITCH the washing machine off and on again.</li> <li>• If the machine continues to display an error, switch off and unplug the machine, then immediately contact the service centre.</li> </ul>
A	The unbalance detection system has been activated.	<ul style="list-style-type: none"> <li>• It is not a malfunction. The anti-balling detection system has interrupted the spin cycle as the laundry isn't distributed evenly.</li> <li>• Distribute small and large laundry items in the drum. If needed, start another spin cycle.</li> </ul>

(\*) Refer to the section on maintenance and cleaning the machine.

# Product information sheet

Measures undertaken according to EU Regulation No. 1061/2010 of the European Commission and standard EN 60456.

Description	Value	Unit
Mark	Listo	
Model identification	LF612-L5b	
Product code	8011571	
Electric protection class	I	
Power	220–240V ~ 50Hz	
Nominal capacity for the standard 60°C cotton programme with a full load or for the standard 40°C cotton programme with a full load (lowest value)	6.0	kg
Energy efficiency class	A	
Energy consumption of <b>92.4 kWh per year</b> based on 220 standard wash cycles per year for the standard cotton programmes at 60°C and 40°C with full and partial loads, and consumption of low power modes. The actual energy consumption depends on the conditions under which the appliance is used.		
Water consumption of <b>7920 litres per year</b> based on 220 standard wash cycles per year for the standard cotton programmes at 60°C and 40°C with full and partial loads, and consumption of low power modes. The actual water consumption depends on the conditions under which the appliance is used.		
Energy consumption of the “Eco 40–60” programme at nominal capacity	0.598	kWh/cycle
Energy consumption of the “Eco 40–60” programme at half the nominal capacity	0.286	kWh/cycle
Energy consumption of the “Eco 40–60” programme at a quarter of the nominal capacity	0.146	kWh/cycle
Electricity consumption in <b>Off mode</b>	0.49	W
Electricity consumption in <b>Standby mode</b>	-/-	W
Electricity consumption in <b>Delayed Start mode</b>	4.0	W

Accessories included: Plastic caps (x4), water supply hose, user guide

 <b>INFORMATION</b>	
	<p>You can find information on the models as it is recorded in the product database on the following website by searching for your model ID (*), which is specified on the energy label:</p> <p><a href="https://eprel.ec.europa.eu/">https://eprel.ec.europa.eu/</a></p>

The spare part availability period for your appliance is 10 years.

Internet link to the supplier's website where the information referred to in Annexe II, point 9 of Commission Regulation (EU) 2019/2023 can be found:  
<https://www.boulanger.com/info/assistance/>

# Installation der Waschmaschine

- Die Vorbereitung des Aufstellorts sowie die Strom-, Wasser- und Abwasseranschlüsse am Installationsort liegen in der Verantwortung des Kunden.
- Achten Sie darauf, dass die Wasserzulauf- und Ablaufschläuche sowie das Stromkabel nicht geknickt, eingeklemmt oder gequetscht werden, wenn Sie das Produkt nach der Installation oder der Reinigung an seinen Platz schieben.
- Stellen Sie sicher, dass die Installation und der elektrische Anschluss des Geräts von einem zugelassenen Kundendiensttechniker durchgeführt werden. Der Hersteller haftet nicht für Schäden, die auf Eingriffe durch unbefugte Personen zurückzuführen sind.
- Prüfen Sie das Produkt vor dem Aufstellen auf Mängel. Wenn Sie einen Mangel feststellen, nehmen Sie die Installation nicht vor. Beschädigte Produkte stellen ein Risiko für Ihre Sicherheit dar.

## IHRE WASCHMASCHINE AUFSTELLEN

- Stellen Sie das Produkt auf einen festen und waagerechten Untergrund. Stellen Sie Ihr Gerät niemals auf einem Teppich oder Teppichboden auf: Die Luft muss frei um das Gerät herum zirkulieren können.
- Das Gerät muss auf einem belastbaren Boden aufgestellt werden (der dem Gewicht des Geräts standhält), dessen Oberfläche sauber und trocken sein muss, damit das Gerät nicht rutscht.
- Achten Sie darauf, dass Sie das Gerät nicht auf dessen Stromkabel stellen.
- Achten Sie darauf, dass die Waschmaschine keine Wand oder die umliegenden Möbel berührt.
- Stellen Sie Ihr Gerät nicht in einem Raum auf, in dem die Temperatur niedriger oder gleich 0 °C ist. Für einen optimalen Betrieb sollten Sie Ihr Gerät in einem Wohnraum aufstellen.
- Um Vibrationen und Lärm zu reduzieren, ist es ratsam, einen Freiraum um die Maschine herum zu lassen.
- Stellen Sie keine Wärmequellen (Herdplatten, Bügeleisen, Öfen usw.) auf die Waschmaschine und benutzen Sie diese nicht auf der Waschmaschine.

## DIE TRANSPORTSICHERUNGSSCHRAUBEN ENTFERNEN

Auf der Maschinenrückseite sind vier Sicherungsschrauben eingeschraubt, die für den sicheren Transport sorgen.

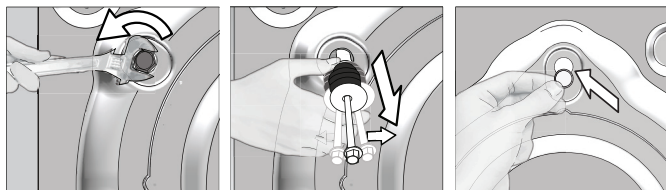

**WICHTIG:** Die Sicherungsschrauben dienen dazu, beim Transport Schäden im Geräteinneren zu verhindern, sie müssen entfernt werden, bevor die Waschmaschine in Betrieb genommen wird! Falls dies nicht erfolgt, wird das Gerät beschädigt und diese Schäden sind nicht von der Garantie abgedeckt.

1. Lösen Sie die Transportsicherungsschrauben, indem Sie sie mit einem geeigneten Schraubenschlüssel gegen den Uhrzeigersinn drehen.
2. Ziehen Sie diese 4 Schrauben und Unterlegscheiben mit einer Zange aus ihren Löchern heraus.
3. Bewahren Sie diese an einem sicheren Ort auf, um sie bei Bedarf wieder einsetzen zu können.
4. Verschließen Sie die Öffnungen mit den im Lieferumfang enthaltenen Kunststoffkappen.

### ACHTUNG:

- \* Transportieren Sie das Gerät niemals, wenn die Transportsicherungsschrauben nicht ordnungsgemäß angebracht sind!
- \* Um die Sicherungsschrauben für einen Transport der Maschine wieder anzubringen, gehen Sie in umgekehrter Reihenfolge vor.
- \* Wir empfehlen Ihnen, alle Transportsicherungsteile aufzubewahren, da diese zwingend wieder eingesetzt werden müssen, falls Sie Ihre Maschine später transportieren müssen.
- \* Bevor es das Werk verlassen hat, wurde Ihr Gerät sorgfältig kontrolliert; deshalb kann es sein, dass Sie im Laugenbehälter oder in den Waschmittelfächern ein wenig Wasser vorfinden.

## EINSTELLEN DER FÜSSE / EINSTELLEN DER VERSTELLBAREN AUSSPARUNGEN

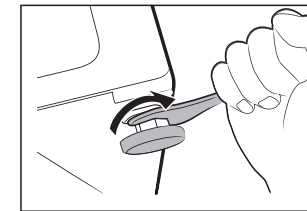

Damit Ihr Gerät leise und vibrationsfrei läuft, muss es waagrecht ausgerichtet werden und im Gleichgewicht auf seinen Füßen stehen. Prüfen Sie mit Hilfe einer Wasserwaage, ob Ihr Fußboden waagrecht ist: maximale Neigung 2°, d.h. Abweichung ca. 1 cm in der Breite gemessen und 1,5 cm in der Maschinentiefe.

1. Lösen Sie die Kontermuttern an den Füßen.
2. Nehmen Sie dann die Einstellung vor, indem Sie die Füße nach oben oder unten drehen.
3. Wenn das Gerät waagrecht und im Gleichgewicht steht, ziehen Sie die Kontermuttern mit einem Schraubenschlüssel fest.

#### HINWEISE:

- Legen Sie niemals Pappe, Holzkeile oder Ähnliches unter das Gerät, um Boden-Unregelmäßigkeiten auszugleichen.
- Überprüfen Sie, ob der Wasserzulaufschlauch nicht geknickt, rissig oder von den Füßen plattgedrückt ist.

#### STROMANSCHLUSS

- Schließen Sie Ihre Waschmaschine an eine geerdete Steckdose an, die ordnungsgemäß installiert und den geltenden Vorschriften entsprechend ans Stromnetz angeschlossen ist.
- Dieses Gerät darf nur an eine einphasige Stromleitung mit 220 - 240V~ und 50Hz angeschlossen werden.
- Vergewissern Sie sich vor dem Anschließen Ihres Geräts, dass die Stromspannung in Ihrer Wohnung der auf dem Typenschild des Geräts angegebenen Spannung entspricht. Überprüfen Sie, ob die Sicherungen und die Elektroinstallation in Ihrer Wohnung in der Lage sind, der Belastung durch das Gerät standzuhalten (siehe Typenschild des Geräts).
- Verwenden Sie kein Verlängerungskabel und keine Mehrfachsteckdose für dieses Gerät.
- Die Steckdose für das Stromkabel muss nach dem Aufstellen des Geräts leicht zugänglich sein.
- Wenn das Stromkabel beschädigt ist, muss es von Ihrem Händler, dessen Kundendienst oder einer ähnlich qualifizierten Person ersetzt werden, um Gefahren zu vermeiden.



**HINWEIS: Die Verwendung der Maschine bei Niederspannung verkürzt ihre Lebensdauer und ihre Leistung wird eingeschränkt.**

#### DEN WASSERZULAUFSCHLAUCH ANSCHLIESSEN

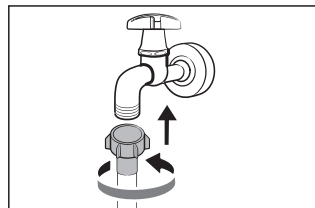
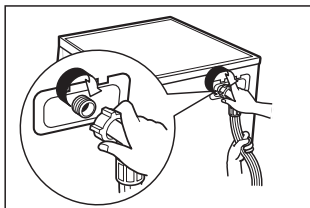

#### Wichtig:

- Ihre Waschmaschine ist zum Anschluss an eine Kaltwasserleitung vorgesehen.
- Ihre Waschmaschine muss mit dem im Lieferumfang enthaltenen, neuen Zuleitungsschlauch an die Wasserleitung angeschlossen werden. Verwenden Sie keine gebrauchten Zuleitungsschläuche.
- Achten Sie darauf, dass die mitgelieferten Gummidichtungen an beiden Schlauchenden angebracht werden.

- Damit die Waschmaschine ordnungsgemäß funktioniert, muss der Wasserdruck am Einlauf zwischen 50 kPa und 800 kPa betragen.
- Wenden Sie sich im Zweifelsfall bitte an einen qualifizierten Klempner.

1. Schließen Sie das gebogene Ende des Wasserzulaufschlauchs an den Kaltwasserzulauf mit Gewinde auf der Rückseite des Geräts an.
2. Das andere Schlauchende an den Wasserhahn anschließen. Danach darauf achten, dass die Mutter von Hand fest angezogen wird.
3. Nachdem Sie den Schlauch angeschlossen haben, den Wasserhahn ganz aufdrehen um zu kontrollieren, ob alle Anschlüsse dicht sind. Um das Auslaufen von Wasser oder Wasserschäden zu vermeiden, sollten Sie den Wasserhahn zudrehen, wenn die Waschmaschine über einen längeren Zeitraum nicht benutzt wird.

**HINWEIS: Das Gerät muss mit den mitgelieferten neuen Anschlussets an das Wasserversorgungssystem angeschlossen werden. Gebrauchte Anschlussets sollten nicht wiederverwendet werden.**

#### ANSCHLUSS DES ABLAUFSCHLAUCHS

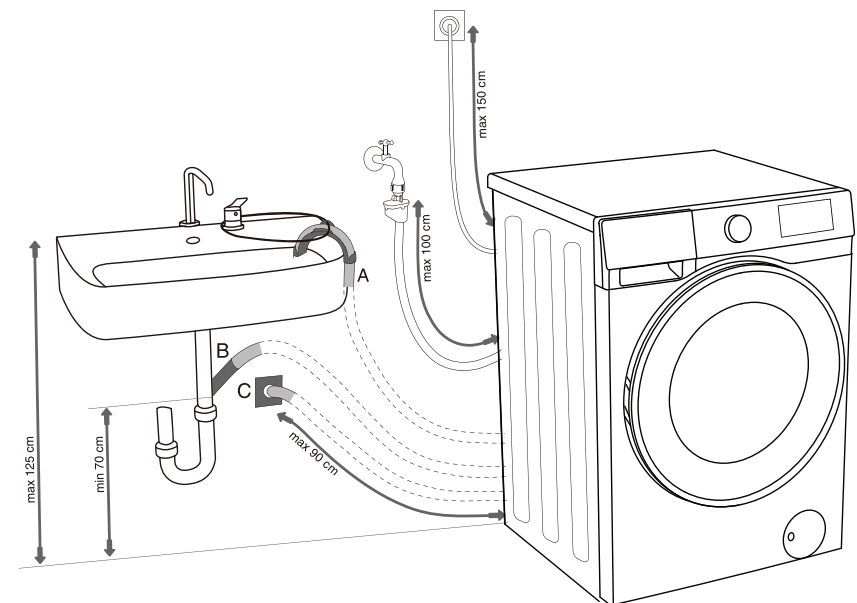

Schließen Sie den Ablaufschlauch an:

- entweder zeitweilig über ein Spülbecken oder eine Badewanne
- oder dauerhaft über einen belüfteten Siphon.

Falls Ihre Installation nicht mit einem belüfteten Siphon ausgestattet ist, sorgen Sie dafür, dass der Anschluss nicht luftdicht ausgeführt wird. Um nämlich jeglichen Rücklauf von Abwasser in die Maschine zu vermeiden, empfehlen wir dringend, dass die Luft frei zwischen dem Ablaufschlauch der Maschine und der Abwasserleitung zirkulieren kann.

Auf jeden Fall muss das Auslaufende in einer Höhe von 60 bis 100 cm über der Maschinen-Unterkante angebracht werden.

**Wichtig:**

Achten Sie darauf, dass der Ablaufschlauch angebunden wird, damit er an Ort und Stelle bleibt und nicht beim Abpumpen verrutscht und eine Überschwemmung verursacht.

**WASCHMITTELSCHUBLADE**

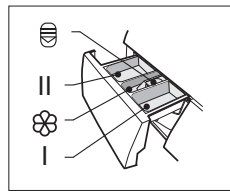

I	Fach Vorwäsche (Pulver)
☼	Weichspüler- oder Stärke
II	Fach Hauptwäsche (Pulver oder Flüssigwaschmittel)
☼	Entriegelungsknopf

**Wichtig:**

- Niemals das angegebene MAX-Volumen überschreiten!
- Flüssigwaschmittel oder Weichspüler, die lange im Luftkontakt verbleiben, trocknen aus und kleben an der Waschlittelschublade. Um solche Unannehmlichkeiten zu vermeiden, sollten Sie das Waschmittel und den Weichspüler erst kurz vor dem Start des Waschvorgangs einfüllen.
- Das Fach „Hauptwaschgang“ ① I kann mit Pulver oder Flüssigkeiten befüllt werden. Sie sollten jedoch bei Programmen mit Vorwäsche und/oder „Startzeitverzögerung“ kein Flüssigwaschmittel verwenden.
- Weichspülerkonzentrat muss mit warmem Wasser verdünnt werden.

Programme		I	II	☼
<b>Eco 40-60</b> (15')		-	✓	●
<b>BAUMWOLLE</b>	☼	✓	✓	●
<b>SYNTHETIK</b>	🧪	✓	✓	●
<b>MISCHWÄSCHE</b>	☼ + 🧪 Mix	✓	✓	●
<b>WOLLE</b>	🧶	-	✓	●
<b>SCHNELLPROGRAMM 15'</b>	15'	-	✓	●
<b>INTENSIV 30'</b>	👕	✓	✓	●
<b>SCHLEUDERN</b>	🎯	-	-	-
<b>TROMMELREINIGUNG</b>	🧼 + 🧺	-	-	-
<b>SPÜLEN + SCHLEUDERN</b>	🧼 + 🎯	-	-	●
<b>DAUNEN</b>	🦄 + 🛏	-	✓	●
<b>SPORT</b>	👕 + 🧺	✓	✓	●
<b>BABYWÄSCHE</b>	👶	✓	✓	●
<b>ANTI-ALLERGIE</b>	👕 + 🏠	✓	✓	●
<b>AUTO</b>	<b>Auto</b>	✓	✓	●

- Wählbare Funktion
- Nicht auswählbar
- ✓ Waschmittel erforderlich

# Wäschevorbereitung

## WÄSCHE SORTIEREN

- Sortieren Sie die Wäsche nach Stoffart, Farbe, Verschmutzungsgrad und zulässiger Wassertemperatur.
- Befolgen Sie stets die Anweisungen auf den Kleidungsetiketten.

### WASCHEN

Normalwaschgang bei 95 °C	Schonwaschgang bei 60 °C	Handwäsche	Nicht waschen

Die Zahlen in den Symbolen geben die maximalen Waschttemperaturen an, die nicht überschritten werden dürfen. Der Strich unter den Symbolen zeigt an, dass ein Schonwaschgang erforderlich ist.

### BÜGELN

Bei geringer Temperatur bügeln (110°C)	Bei mittlerer Temperatur bügeln (150°C)	Bei hoher Temperatur bügeln (200°C)	Nicht bügeln

Die Punkte in den Symbolen geben die maximale Temperatur an, die nicht überschritten werden darf.

### CHEMISCHE REINIGUNG

Chemische Reinigung zulässig	Nicht chemisch reinigen	Chlorbleiche zulässig	Chlorbleiche nicht zulässig

Die Buchstaben in den Symbolen bezeichnen die Waschverfahren für die gewerbliche Reinigung an (Reinigung, Wäscherei usw.)

### CHLORBLEICHE

### TROCKNEN

Die Punkte in den Trocknersymbolen geben die maximal zulässige Trockner-Temperatur an.			
	Bei niedriger Temperatur trocknen	Bei normaler Temperatur trocknen	Nicht im Wäschetrockner trocknen
	Auf dem Kleiderbügel hängend trocknen	Flach liegend trocknen	Feucht aufhängen

## VORBEREITUNG DER WÄSCHE ZUM WASCHEN

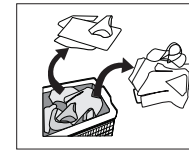

- Trennen Sie weiße Wäsche unbedingt von Buntwäsche.

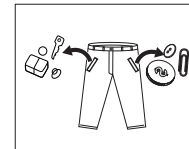

- Leeren Sie die Taschen aus und entfernen alle Fremdkörper wie Münzen, Sicherheitsnadeln, Broschen, Schrauben usw. Diese können erhebliche Schäden verursachen, wenn sie in der Wäsche verbleiben.

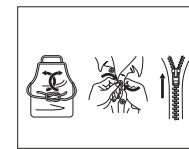

- Schließen Sie Reißverschlüsse, Haken und Knöpfe.

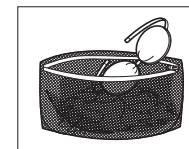

- Sammeln Sie kleine Wäschestücke wie Socken, Gürtel u. ä. und stecken sie zusammen in ein Wäschenetz oder einen Kopfkissenbezug.

- Waschen Sie neue Wäschestücke separat, denn sie könnten beim ersten Waschen abfärben.
- Waschen Sie Produkte, die als „waschmaschinenfest“ oder „Handwäsche“ gekennzeichnet sind, ausschließlich mit einem entsprechend geeigneten Waschprogramm.
- Waschen Sie Hosen, T-Shirts und Pullover auf links gezogen.
- Entfernen Sie die Haken (aus Metall oder Kunststoff) von Gardinen, bevor Sie diese waschen.

### ANGEMESSENE LADEKAPAZITÄT

- Überladen Sie Ihre Waschmaschine nicht über die Ladekapazität für das jeweilige Programm oder die Wäscheart hinaus.
- Wenn das Gerät überlastet ist, verringert sich die Waschleistung. Darüber hinaus können Lärm und Vibrationen auftreten.
- Bitte beachten Sie das für das jeweilige Programm empfohlene Maximalgewicht (s. Programmtabelle).

## DIE WÄSCHE IN DIE MASCHINE LEGEN

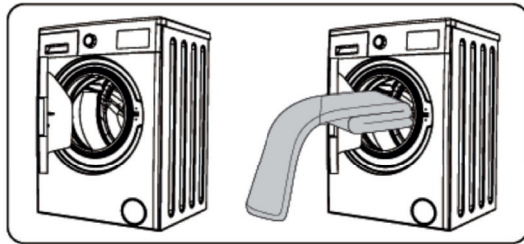

- Öffnen Sie die Maschinentür.
- Verteilen Sie die Wäsche gleichmäßig in der Maschine.

**HINWEIS:** Jegliche Überschreitung der maximalen Trommelbeladung führt zu unbefriedigenden Waschergebnissen und die Textilien knittern. Die Ladekapazitäten der verschiedenen Programme entnehmen Sie der Programmtabelle.

Die nachstehende Tabelle gibt das ungefähre Gewicht der gängigsten Wäschestücke an:

WÄSCHEART	GEWICHT (g)
Handtuch	200
Laken	500
Bademantel	1200
Bettbezug	700
Kopfkissenbezug	200
Unterwäsche	100
Tischdecke	250

- Jedes Teil einzeln einlegen.
- Sicherstellen, dass keine Wäschestücke zwischen der Gummidichtung und der Tür eingeklemmt sind.
- Die Tür vorsichtig zudrücken, bis Sie ein Klicken hören.

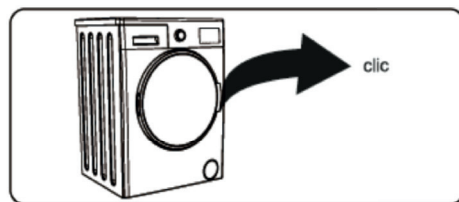

- Darauf achten, dass die Tür richtig geschlossen ist. Sonst startet das Programm nicht.

## DOSIERUNG DES WASCHMITTELS

Die zu verwendende Waschmittelmenge hängt von der Wasserhärte, vom Verschmutzungsgrad der Wäsche und der Wäschemenge ab. Immer die Dosieranweisungen auf Ihren Waschmittelverpackungen beachten.

### **Wichtig:**

In den meisten Fällen entsprechen die Empfehlungen der Waschmittelhersteller der maximalen Trommelfüllung. Stimmen Sie Ihre Dosierung richtig auf das Gewicht der Wäsche ab, die Sie in die Maschine gelegt haben. Mit diesen Empfehlungen vermeiden Sie eine Überdosierung, die für Schaumbildung verantwortlich ist. Übermäßige Schaumbildung kann die Leistung Ihrer Maschine verringern und die Dauer des Waschvorgangs sowie den Wasserverbrauch steigern.

## WASCHMITTEL FÜR WOLLE UND FEINWÄSCHE

Zum Waschen dieser Textilien empfiehlt es sich, ein geeignetes Waschmittel zu verwenden (vermeiden Sie, dieses direkt auf die Trommel zu geben, da manche dieser Produkte Metall angreifen können).

## HARTNÄCKIGE FLECKEN BEHANDELN

Im Allgemeinen verschwinden Schweiß-, Blut-, Obst-, Wein- oder Schokoladenflecken mit den üblichen Waschmitteln, aber andere Flecken erfordern eine spezifische Behandlung, bevor sie in die Maschine gelegt werden. Machen Sie zuerst einen Test an einer wenig sichtbaren Stelle des Textils und spülen gründlich aus. Wenn Sie einen Fleckentferner auftragen, sollten Sie immer außen am Fleck anfangen, damit keine Ränder entstehen.

- **Alkohohaltige Getränke:** Waschen Sie den Fleck mit kaltem Wasser aus, betupfen ihn dann mit einer Mischung aus Glycerin und Wasser und spülen mit einer Mischung aus Wasser und Essig aus.
- **Schuhcreme:** Kratzen Sie den Fleck vorsichtig ab, ohne den Stoff zu beschädigen, reiben mit einem Reinigungsmittel und spülen nach. Sollte der Fleck nicht verschwinden, reiben Sie mit einer Mischung aus 1 Teil reinem Alkohol (96 %) und 2 Teilen Wasser und waschen dann mit lauwarmem Wasser.
- **Tee und Kaffee:** Legen Sie den fleckigen Teil über ein Gefäß und gießen so heißes Wasser wie möglich und für den Stoff verträglich auf den Fleck. Mit Waschmittel waschen, wenn der Stoff dadurch nicht beschädigt werden kann.
- **Schokolade und Kakao:** Tauchen Sie Ihr Wäschestück in kaltes Wasser ein, reiben den Fleck mit Seife oder Reinigungsmittel ein und waschen dann bei der höchsten Temperatur, die Ihr Wäschestück verträgt. Falls ein Fettfleck verbleibt, reiben Sie ihn mit Wasserstoffperoxid (Verhältnis 3 %) ein.
- **Ketchup:** Kratzen Sie getrocknete Flecken ab, ohne den Stoff zu beschädigen, lassen ca. 30 Minuten in kaltem Wasser einweichen und reiben dann mit einem Reinigungsmittel ein.
- **Fett, Ei:** Kratzen Sie getrocknete Flecken ab und betupfen mit einem mit kaltem Wasser getränkten Schwamm oder Tuch. Mit einem Reinigungsmittel einreiben und dann mit verdünntem Waschmittel waschen.

- **Fett, Öl:** Rückstände auftupfen. Den Fleck mit Reinigungsmittel einreiben und mit lauwarmem Seifenwasser waschen.
- **Senf:** Den Fleck mit Glycerin betupfen. Mit einem Reinigungsmittel einreiben und ausspülen. Falls der Fleck nicht verschwindet, tupfen Sie mit Alkohol ab (bei Synthetikstoffen und Farbstoffen verwenden Sie eine Mischung aus 1 Teil Alkohol und 2 Teilen Wasser).
- **Blut:** Lassen Sie Ihr Wäschestück ca. 30 Minuten lang in kaltem Wasser einweichen. Falls der Fleck nicht verschwindet, weichen Sie das Wäschestück 30 Minuten lang in einer Mischung aus Wasser und Ammoniak (3 Esslöffel Ammoniak auf 4 Liter Wasser) ein.
- **Sahne, Speiseeis und Milch:** Lassen Sie Ihr Wäschestück in kaltem Wasser einweichen und reiben den Fleck mit Reinigungsmittel ein. Falls der Fleck nicht verschwindet, betupfen Sie den Stoff mit einer angemessenen Waschmittelmenge. (Verwenden Sie kein Farbwaschmittel.)
- **Schimmel:** Schimmelflecken müssen so schnell wie möglich gereinigt werden. Waschen Sie den Fleck mit Reinigungsmittel. Falls ein Fettfleck verbleibt, betupfen Sie ihn mit Wasserstoffperoxid (Verhältnis 3 %).
- **Tinte:** Lassen Sie kaltes Wasser auf den Fleck laufen, bis die Tinte vollständig verdünnt ist. Reiben Sie dann mit Zitronenwasser und einem Reinigungsmittel ein, warten 5 Minuten und waschen dann.
- **Obst:** Legen Sie den fleckigen Teil über ein Gefäß und gießen kaltes Wasser auf den Fleck. Gießen Sie kein heißes Wasser darauf. Tupfen Sie mit kaltem Wasser ab und tragen Glycerin auf. Warten Sie 1 bis 2 Stunden und spülen dann aus, nachdem Sie den Fleck mit ein paar Tropfen Alkoholesig betupft haben.
- **Gras:** Reiben Sie die fleckige Stelle mit einem Reinigungsmittel ein. Mit Waschmittel waschen, wenn der Stoff dadurch nicht beschädigt werden kann. Reiben Sie Ihre Wollstoffe mit Alkohol ein. (Bei farbigen Wollstoffen eine Mischung aus 1 Teil Alkohol und 2 Teilen Wasser).
- **Ölfarbe:** Tragen Sie ein Lösemittel auf den Fleck auf, bevor er trocknet. Mit einem Reinigungsmittel einreiben und ausspülen.
- **Rost:** Mit Waschmittel waschen, falls der Stoff dies zulässt. Bei Wollstoffen legen Sie ein mit Wasserstoffperoxid getränktes Tuch auf den Fleck, legen ein trockenes Tuch darüber und bügeln den Fleck. Gründlich ausspülen und dann waschen.

## VERWENDUNG VON FLECKENTFERNERN

**ACHTUNG!** Um jegliche Brand- oder Explosionsgefahr zu vermeiden:

- Wenn Sie die in den obenstehenden Methoden empfohlenen Produkte verwenden, achten Sie darauf, Ihre Wäsche gründlich auszuspülen, bevor Sie diese in Ihr Gerät legen.
- Wenn Sie handelsübliche Fleckentferner verwenden, befolgen Sie die Empfehlungen des Herstellers dieser Produkte sehr aufmerksam.
- Wir möchten Sie daran erinnern, dass sofort behandelte Flecken sich im Allgemeinen leicht entfernen lassen. Hingegen können ältere Flecken, die gebügelt oder im Haushaltstrockner getrocknet wurden, nicht mehr entfernt werden.

## VERWENDUNG DER WASCHMITTEL

- Verwenden Sie nur Waschmittel, die zum Waschen in der Maschine bestimmt sind.
- Die Art des zu verwendenden Waschmittels hängt von der Art und Farbe der Stoffe ab.
- Die Dosierung des Waschmittels hängt von der Wäschemenge, dem Verschmutzungsgrad und der Wasserhärte ab.
- Überschreiten Sie die auf der Verpackung empfohlenen Mengen nicht, um Probleme wie übermäßige Schaumbildung oder unzureichendes Spülen zu vermeiden und um Geld zu sparen und die Umwelt zu schützen.
- Verwenden Sie für kleine Wäschemengen oder für leicht verschmutzte Wäsche geringe Waschmittelmengen in geeigneter Dosierung.

### Waschpulver

- Waschpulver ist besonders geeignet, um für perfekt weiße Wäsche selbst bei niedriger Temperatur zu sorgen.
- Jedoch ist Waschpulver aggressiver als Flüssigwaschmittel und kann ein Abrieb- und Austrocknungs- oder Verhärtungsrisiko für den Stoff verursachen. Verwenden Sie einen Weichspüler als Ergänzung zum Waschpulver.
- Bei bestimmten, besonders empfindlichen Menschen kann Waschpulver auch allergische Reaktionen auslösen.

### **Wichtig:**

Waschpulver kann Ablagerungen im Waschmittelfach und der Trommel verursachen und die Rohrleitungen verschmutzen. Bitte reinigen Sie Ihr Gerät regelmäßig (s. Kapitel „Reinigung und Wartung“).

### Flüssigwaschmittel

- Flüssigwaschmittel schont die Qualität der Stoff-Fasern besser und entfernt Flecken besser. Die Wäsche wird weicher und erfordert deshalb eine geringere Weichspülermenge als bei Waschpulver.
- Es hinterlässt keine Rückstände im Waschmittelfach und in der Trommel und schränkt damit auch die Verschmutzungsprobleme in den Rohrleitungen ein.
- Es ist besonders für farbige Stoffe geeignet. Die Farben werden besser geschützt und geschont.

### Weichspüler

- Weichspüler ist ein sehr dichtes Konzentrat, das sich auf den Fasern ablagert um sie weich zu machen. Er sollte in Maßen verwendet werden. Er erleichtert das Bügeln der Wäsche.
- Die Duftnoten hängen von den Aromastoffen ab, die darin enthalten sind, und haben keinen Einfluss auf die Wascheigenschaften des Produkts.
- Überschreiten Sie niemals die im Fach angegebene Füllstandsmarkierung „MAX“ im Weichspülerfach.
- Verwenden Sie die auf der Verpackung angegebenen Mengenverhältnisse. Die Überdosierung eines Weichspülprodukts kann nicht entfernbare Spuren auf der Wäsche verursachen.
- Wenn der Weichspüler seine Fließfähigkeit verloren hat, verdünnen Sie ihn mit Wasser, bevor Sie ihn in die Waschmittelschublade gießen.

# Einen Waschzyklus starten

Bevor Sie zum ersten Mal Wäsche waschen, empfehlen wir Ihnen, einen Waschzyklus „BAUMWOLLE 60°C“ ohne Wäsche und Waschmittel laufen zu lassen, der dazu dient, eventuelle Herstellungsrückstände zu beseitigen, die eventuell in der Waschmaschine verblieben sein könnten.

## VORBEREITUNG

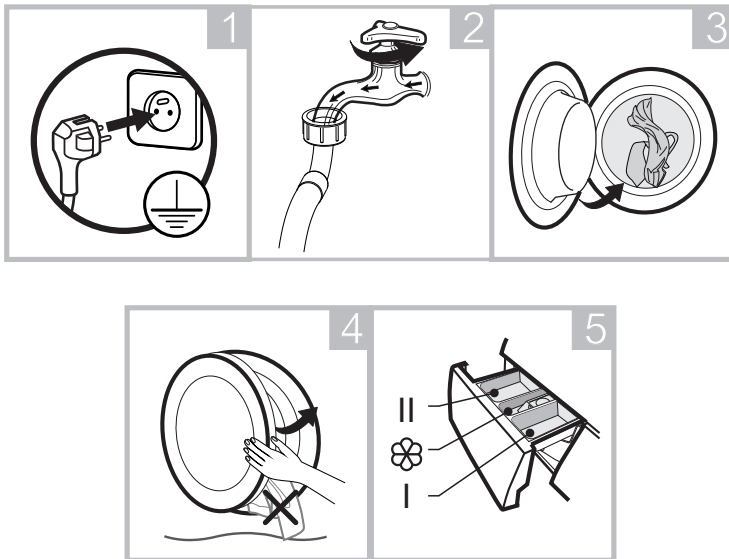

1. Stecken Sie den Stecker der Waschmaschine in eine gut zugängliche Steckdose.
2. Drehen Sie den Wasserhahn ganz auf.
3. Öffnen Sie das Ladefenster Ihrer Waschmaschine. Legen Sie die nicht zusammengefaltete Wäsche in die Trommel. Für eine optimale Waschleistung legen Sie die vorab sortierte und nicht gefaltete Wäsche gleichmäßig verteilt und ohne sie zu pressen in die Trommel. Mischen Sie kleine und große Teile, um eine optimale Schleuderleistung ohne Unwuchten zu erzielen.
4. Schließen Sie die Trommel, bis der Verschluss einrastet. Stellen Sie sicher, dass keine Kleidung in der Tür eingeklemmt ist.
5. Geben Sie Waschmittel und Weichspüler in die entsprechenden Fächer. Dann starten Sie einen Waschzyklus.

## EINEN WASCHZYKLUS STARTEN

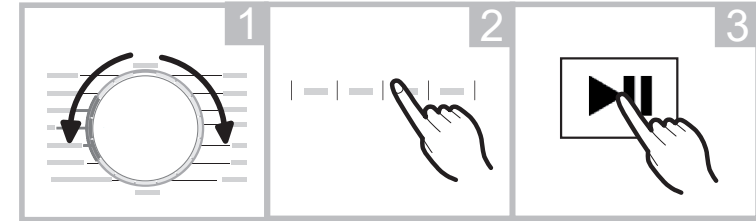

6. Schalten Sie die Waschmaschine ein, indem Sie den Programmwahlknopf auf das gewünschte Programm drehen. Die Kontrollleuchte des entsprechenden Programms leuchtet auf und auf dem Display wird die Dauer des Zyklus (in Stunden und Minuten) angezeigt.
7. Ändern Sie bei Bedarf die Waschtemperatur, die Schleuderdrehzahl und die je nach Programm verfügbaren Optionen (Vorwaschgang, zusätzlicher Spülgang, Startzeitverzögerung, Knitterschutz / Dampf). Lesen Sie die nachstehend im Absatz **Beschreibung der Bedienblende** und den Programmtabellen aufgeführten Informationen nach.
8. Drücken Sie die Taste um das Programm zu starten. Die (an die gewählten Optionen angepasste) Programmdauer wird auf dem Display angezeigt. Der Zeit-Countdown beginnt. Die Tür ist verriegelt. Auf dem Display wird das Symbol angezeigt.

## SIE KÖNNEN EIN PROGRAMM JEDERZEIT ABBRECHEN:

1. Stellen Sie den Programmwahlschalter auf **0**.
2. Der Waschzyklus wird gestoppt und das Programm wird abgebrochen.
3. Stellen Sie den Programmwahlschalter auf ein beliebiges anderes Programm, um das Wasser aus der Maschine abzupumpen.
4. Die Maschine leitet dann den notwendigen Abpumpvorgang ein und bricht das Programm endgültig ab.
5. Danach können Sie ein neues Programm wählen und starten.

## PROGRAMMENDE

Die Maschine stoppt automatisch, wenn das gewählte Programm beendet ist.

- Auf dem Display blinkt das Symbol **END** (Ende).
- Die Maschinentür kann dann geöffnet und die Wäsche entnommen werden.
- Lassen Sie die Maschinentür offen, damit das Innere trocknen kann.
- Stellen Sie den Programmwahlschalter auf **0**.

## BESCHREIBUNG DER BEDIENBLENDE

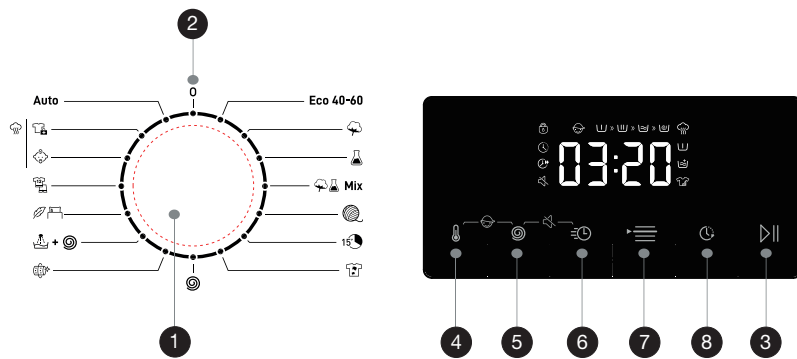

### 1. PROGRAMMWALKNOFF

Dieser Knopf dient zur Auswahl eines Programms. Sie können den Knopf im Uhrzeigersinn oder gegen den Uhrzeigersinn drehen. Eine Kontrollleuchte schaltet sich ein und zeigt das gewählte Programm an.

### 2. POSITION 0

Stellen Sie den Knopf auf 0 um das Gerät auszuschalten.

### 3. START- / PAUSE-TASTE DES PROGRAMMS ▶||

Drücken Sie diese Taste, um den Waschzyklus zu starten oder auf Pause zu stellen.

### 4. TEMPERATUR-AUSWAHLTASTE 🌡️

Mit dieser Taste können Sie die Standard-Temperatur ändern. Drücken Sie die Taste einmal oder mehrfach, bis die gewünschte Temperatur erreicht ist.

### 5. SCHLEUDERDREHZAHL-AUSWAHLTASTE 🌀

Mit dieser Taste können Sie die standardmäßig definierte Schleuderdrehzahl ändern. Drücken Sie die Taste einmal oder mehrfach, bis die gewünschte Schleuderdrehzahl erreicht ist.

### 6. SCHNELLPROGRAMMTASTE ⚡

Mit dieser Taste können Sie die Dauer des Waschzyklus verringern. Wir empfehlen Ihnen, Ihre Maschine nicht ganz zu füllen, wenn Sie dieses Programm verwenden. Sie sollten es auch nicht bei stark verschmutzter Wäsche verwenden: Es könnte sein, dass sie nicht zufriedenstellend gewaschen wird.

### 7. OPTIONSWAHLTASTE ▶≡

Mit dieser Taste können Sie von einer Option zur anderen wechseln. Drücken Sie die Taste einmal oder mehrfach, um die gewünschte Option auszuwählen, bevor Sie das Programm starten. Wenn eine Option

aktiviert wurde, wird dies dadurch angezeigt, dass das entsprechende Symbol leuchtet.

Eine Option, die nicht mit dem Programm kompatibel ist, kann nicht ausgewählt werden (lesen Sie die Tabelle mit Optionen, Schleuderdrehzahlen und Temperaturbereichen). Manche Optionen können nicht zusammen ausgewählt werden.

	<b>DAMPF</b>	Wenn diese Option ausgewählt wurde, strömt ab dem Zyklusbeginn Dampf zusammen mit dem Wasser in die Trommel. Dadurch steigt die Wassertemperatur schnell an, sodass das Waschmittel leichter in die Fasern eindringen kann und so Flecken und Bakterien besser beseitigt werden.
	<b>VORWÄSCHE</b>	Die Vorwäsche ist ein Waschgang bei niedriger Temperatur, der vor dem Hauptwaschgang erfolgt und zur Fleckentfernung dient. Sie ist nur sinnvoll, wenn die Wäsche stark verschmutzt ist. Nachdem Sie diese Option ausgewählt haben, müssen Sie Waschmittel in das Fach I geben.
	<b>ZUSÄTZLICHER SPÜLGANG</b>	Diese Funktion fügt einen zusätzlichen Spülgang zum Waschprogramm hinzu. So wird das Risiko von Reizungen bei empfindlicher Haut (Babyhaut, Allergiker-Haut) durch Waschmittlrückstände in der Kleidung reduziert.
	<b>INTENSIVWÄSCHE</b>	Ihre Waschmaschine verfügt über ein spezielles Fleckenprogramm, das die Entfernung verschiedener Arten von Flecken auf die effizienteste Weise garantiert. Verwenden Sie dieses Programm nur für strapazierfähige, farbechte Baumwolle. Waschen Sie keine empfindlichen oder nicht farbechten Kleidungsstücke mit diesem Programm. Prüfen Sie vor dem Waschen die Pflegeetiketten der Kleidung (empfohlen für Hemden, Hosen, Shorts, T-Shirts, Babykleidung, Pyjamas, Schürzen, Tischwäsche, Bettwäsche, Bettbezüge, Bettlaken, Bade-/Strandtücher, normale Handtücher, Socken und Baumwollunterwäsche, die für lange Waschzyklen bei hohen Temperaturen geeignet ist).

### 8. STARTZEITVERZÖGERUNGSTASTE 🕒

Mit dieser Taste können Sie eine Startzeitverzögerung bis zu 24 Stunden in Schritten von jeweils 1 Stunde programmieren.

Die Gesamtdauer (die standardmäßige Programmzeit + die Dauer der Startzeitverzögerung) wird durchgehend auf dem Display angezeigt. Diese wird in Stunden ausgedrückt (und gerundet).

Der Zeit-Countdown beginnt zu dem Zeitpunkt, an dem Sie die Taste ▶|| drücken, um die Startzeitverzögerung zu bestätigen.

Das Programm startet, nachdem der Countdown abgelaufen ist. Die Tür ist verriegelt (auf dem Display wird das Symbol 🔒 angezeigt).

**Um eine Startzeitverzögerung zu ändern oder aufzuheben**, drehen Sie den Programmwahlschalter wieder auf 0 und programmieren dann eine neue Dauer.

## BESCHREIBUNG DES DISPLAYS



A	Tür ist verriegelt	H	Waschen
B	Startzeitverzögerung	I	Spülen
C	Schnellprogramm	J	Schleudern
D	Funktion <b>Signalton deaktiviert</b>	K	Option <b>Dampf</b>
E	Zyklusdauer-Anzeige	K	Option <b>Vorwaschgang</b>
F	Funktion <b>Kindersicherung</b>	L	Option <b>Zusätzlicher Spülgang</b>
G	Vorwaschgang	M	Option <b>Intensiv-Wäsche</b>

Das Symbol leuchtet auf, wenn die Tür der Waschmaschine verriegelt ist.

Das Display zeigt **END** (beendet) an, wenn das Programm dem Ende zugeht.

Das Display zeigt auch eventuell an der Maschine aufgetretene Fehler an.

**Hinweis:** Das Display geht automatisch in den „Standby“-Modus über (es erlischt), wenn das Gerät eingeschaltet ist und nach ein paar Minuten keine Auswahl erfolgt ist. Das Bild schaltet sich wieder ein, sobald Sie eine Taste drücken oder den Programmwahlknopf drehen.

## ZUSATZFUNKTIONEN

### • KINDERSICHERUNG

Die Funktion Kindersicherung verhindert, dass die Maschine versehentlich eingeschaltet oder von unbeaufsichtigten Kindern verwendet wird.

Um die Kindersicherung zu aktivieren/deaktivieren, drücken Sie gleichzeitig (ca. 3 Sekunden lang) die Tasten und , bis das Kindersicherungssymbol auf dem Display erscheint/erlischt.

Das Display zeigt abwechselnd **CL** und die Restzeit an. Am Ende des Zyklus erscheinen die Anzeigen **CL** und **END** 10 Sekunden lang nacheinander und dann blinkt das Kindersicherungssymbol 3 Sekunden lang.

### ACHTUNG:













- Nur die Tasten und bleiben aktiv, um die „Kindersicherung“ deaktivieren zu können.
- Wenn Sie das Gerät abschalten, wird die Kindersicherung deaktiviert.
- Die Funktion „Kindersicherung“ bleibt aktiv, wenn die Waschmaschine nach einem Stromausfall wieder eingeschaltet wird.

### • DEN SIGNALTON DEAKTIVIEREN

Um den Signalton zu aktivieren oder zu deaktivieren, drücken Sie 3 Sekunden lang gleichzeitig die Tasten und .



**ACHTUNG:** Nachdem Sie den Piepton abgestellt haben, gibt das Gerät keinen Signalton mehr ab!

## PROGRAMMTABELLE

Programme	Maximale Trocken- Wäschmenge (kg)	Maximale Schleuderdrehzahl	Temperatur	Schleudern	Schnellprogramm	Dampf	Vorwäschgang	Zusätzlicher Spülgang	Intensiv	Startzeitverzögerung
<b>Eco 40-60</b> <sup>(*)</sup>	6.0	1200	-	●	-	-	-	-	-	●
BAUMWOLLE 	6.0	1200	●	●	●	●	●	●	●	●
SYNTHETIK 	3.0	1200	●	●	●	●	●	●	●	●
MISCHWÄSCHE  Mix	3.0	1200	-●	●	●	-	●	●	●	●
WOLLE 	2.0	600	-●	●	-	-	-	●	-	●
SCHNELLPROGRAMM 15' 	1.0	800	-●	●	-	-	-	●	-	●
INTENSIV 30' 	2.0	1200	●	●	●	-	●	●	-	●
SCHLEUDERN 	6.0	1200	-	●	-	-	-	-	-	●
TROMMELREINIGUNG 	-	800	-	-	-	-	-	-	-	●
SPÜLEN + SCHLEUDERN 	6.0	1200	-	●	-	-	-	●	-	●
DAUNEN 	2.0	600	●	●	-	-	-	●	-	●
SPORT 	2.0	1000	●	●	-	-	●	●	●	●
BABYWÄSCHE 	2.0	1200	●	●	●	○	●	●	●	●
ANTI-ALLERGIE 	2.0	1200	-	●	-	○	●	●	●	●
AUTO <b>Auto</b>	4.0	1200	●	●	-	-	●	●	-	●

- Zwingend erforderliche Funktion
- Wählbare Funktion
- Nicht auswählbar
- ✓ Waschmittel erforderlich

**HINWEIS: Die Dauer der Programme kann je nach Wäschmenge, Wasserqualität, Raumtemperatur und gewählten Zusatzfunktionen variieren.**

Name des Programms	Temperatur (°C)	Kapazität (kg)	Maximale Temperatur in der Trommel (°C)	Programmdauer (t:min)	Energieverbrauch (kWh/Zyklus)	Wasserverbrauch Liter/Zyklus	Restfeuchtigkeit (%)	Maximale Schleuderdrehzahl (U/Minute)
<b>Eco 40-60</b> <b>(**)</b>	-	6.0	37	3:18	0.630	44.0	53.90	1200
<b>Eco 40-60</b> 1/2 Ladung	-	3.0	29	2:36	0.310	34.0	53.90	1200
<b>Eco 40-60</b> 142 Ladung	-	1.5	23	2:34	0.165	24.0	53.90	1200
	60	6.0	56	3:38	1.480	65.0	58.00	1200
	40	3.0	40	2:33	0.740	62.0	38.00	1200
 <sup>(*)</sup>	20	1.0	20	0:15	0.040	22.0	75.00	800

(\*) Da dieses Programm kürzer ist, ist es ratsam, weniger Waschmittel zu verwenden. Dieses Programm kann länger als 15 Minuten dauern, wenn die Maschine eine ungünstig verteilte Last erkennt. Die Tür der Maschine entriegelt sich 2 Minuten nach Beendigung des Waschprogramms. (Diese 2 Minuten werden in der Programmdauer nicht berücksichtigt).

(\*\*) geeignet für normal verschmutzte und bei 40 °C oder 60 °C als maschinenwaschbar gekennzeichnete Baumwollwäsche, die im selben Zyklus gewaschen wird, und dieses Programm wird verwendet, um die Konformität mit der Gesetzgebung der Union bezüglich Ecodesign zu bewerten.

Gemäß den Verordnungen 1015/2010 und 1061/2010 sind das Programm 3 und das Programm 4 das „Standard-Baumwollprogramm 60 °C“ und das „Standard-Baumwollprogramm 40 °C“.

Mit dem Programm Eco 40-60 kann normal verschmutzte Baumwollkleidung im gleichen Zyklus gewaschen werden, egal ob sie bei 40°C oder 60°C waschbar ist. Dieses Programm wird verwendet, um die Konformität mit der Gesetzgebung der Union bezüglich Ecodesign zu bewerten.

- Die effizientesten Programme in Bezug auf den Energieverbrauch sind im Allgemeinen diejenigen, die bei niedrigeren Temperaturen und über einen längeren Zeitraum laufen.
- Die Einhaltung der vom Hersteller für jedes Programm angegebenen Kapazität beim Beladen der Waschmaschine trägt zur Energie- und Wassereinsparung bei.
- Die Werte für Programmdauer, Energie- und Wasserverbrauch können je nach Gewicht und Art des Waschguts, den gewählten Zusatzfunktionen, dem Wasserdruck und der Umgebungstemperatur variieren.
- Es wird empfohlen, für Niedrigtemperatur-Waschprogramme Flüssigwaschmittel zu verwenden. Die Menge des zu verwendenden Waschmittels kann je nach Wäschemenge und Verschmutzungsgrad der Wäsche variieren. Bitte beachten Sie die Empfehlungen der Waschmittelhersteller bezüglich der zu verwendenden Menge an Waschmittel.
- Geräusch und Restfeuchte werden durch die Schleuderdrehzahl beeinflusst. Je höher die Schleuderdrehzahl während der Schleuderphase, desto lauter ist das Betriebsgeräusch und desto geringer die Restfeuchte.
- Sie können Informationen zum Gerät, die in der Produktdatenbank gespeichert sind, auf der folgenden Website finden, indem Sie den QR-Code auf dem Energieetikett scannen.

## WICHTIGE INFORMATIONEN

- Verwenden Sie nur Waschmittel, Weichspüler und andere Zusatzmittel, die für automatische Waschmaschinen geeignet sind. Es wurde eine übermäßige Schaummenge aufgrund einer zu großen Waschmittelmenge festgestellt, das automatische Schaumabsorptionssystem wurde aktiviert.
- Wir empfehlen eine periodische Reinigung der Waschmaschine alle 2 Monate. Für die periodische Reinigung verwenden Sie bitte das Trommelreinigungs-Programm. Wenn Ihre Maschine nicht mit dem Trommelreinigungs-Programm ausgestattet ist, verwenden Sie das Programm Baumwolle 90°C. Verwenden Sie bei Bedarf speziell für Waschmaschinen konzipierte Entkalker.
- Öffnen Sie niemals gewaltsam das Fenster, während Ihre Waschmaschine läuft. Sie können die Tür Ihrer Maschine 2 Minuten nach Beendigung eines Waschvorgangs\*\*\* öffnen.
- Öffnen Sie niemals gewaltsam das Fenster, während Ihre Waschmaschine läuft. Die Tür öffnet sich sofort nach dem Ende des Waschzyklus. \*
- Installations- und Reparaturarbeiten sollten immer von einem zugelassenen Kundendienst durchgeführt werden, um mögliche Gefahren zu vermeiden. Der Hersteller kann nicht für Schäden haftbar gemacht werden, die durch Eingriffe von Unbefugten entstehen können.

(\*\*\*) Die technischen Daten der Maschine können je nach gekauftem Modell variieren.

## INFORMATIONEN ZU DEN PROGRAMMEN

### • Eco 40-60°C

Das Programm **Eco 40-60** ist ein Standard-Waschprogramm und das effizienteste Programm im Hinblick auf den kombinierten Energie- und Wasserverbrauch. Die tatsächlich festgestellte Temperatur kann von der angegebenen Zyklus-Temperatur abweichen.

Das Programm **Eco 40-60** ist für normal verschmutzte und bei 40 °C oder 60 °C als maschinenwaschbar gekennzeichnete Baumwollwäsche geeignet, die im selben Zyklus gewaschen wird, und dieses Programm wird verwendet, um die Konformität mit der Gesetzgebung der Union bezüglich Ecodesign zu bewerten.

Obwohl es länger dauert als alle anderen Programme, ermöglicht es eine erhebliche Energie- und Wassereinsparung.

### • BAUMWOLLE

Mit diesem Programm können Sie Ihre strapazierfähige Kleidung waschen. Die Wäsche erfolgt durch schnelle Umwälzbewegungen während eines längeren Zyklus. Es ist für Baumwollwäsche (Laken, Tischdecken, Unterwäsche, Frottierwäsche, Hemden usw.) geeignet.

### • SYNTHETIK

Mit diesem Programm können Sie Ihre weniger strapazierfähige Kleidung waschen. Dieses Programm zeichnet sich durch langsamere Drehbewegungen und einen kürzeren Waschzyklus aus als das „Baumwoll“-Programm. Es empfiehlt sich für Kleidung aus Synthetikstoffen (wie Hemden, Blusen, Kleidung aus Baumwoll-/Synthetik-Mischgewebe usw.).

### • MISCHWÄSCHE Mix

Dieses Programm ist ideal für eine Wäscheladung, die aus gemischten Fasern besteht.

### • WOLLE

Mit diesem Programm können Sie Ihre Wollkleidung waschen, sofern diese ausdrücklich als „Maschinenwaschbar“ gekennzeichnet ist.

### • SCHNELLPROGRAMM 15' 15'

Dieses Programm wird verwendet, um eine kleine Menge gering verschmutzte Baumwollwäsche schnell zu waschen.

### • INTENSIV 30'

Mit diesem Programm lässt sich ein intensiver Waschzyklus mit kurzer Dauer durchführen. Es wird verwendet, um eine geringe Menge stark verschmutzte Kleidung zu waschen.

### • SCHLEUDERN

Mit diesem Programm können Sie Ihre Kleidung schleudern, indem Sie die gewünschte Schleuderdrehzahl auswählen.

### • TROMMELREINIGUNG

Mit diesem Spezialprogramm können Sie Ihre Maschine bei einer Temperatur von 90°C reinigen und desinifizieren.

### • SPÜLEN + SCHLEUDERN

Mit diesem Programm können Sie Ihre Kleidung schleudern, indem Sie die gewünschte Schleuderdrehzahl auswählen.

### • DAUNEN

Verwenden Sie dieses Programm, um Faserbettdecken mit dem Etikett „Maschinenwaschbar“ zu waschen. Um Schäden an Ihrer Maschine oder Ihrer Bettdecke zu vermeiden, vergewissern Sie sich, dass die Bettdecke ordnungsgemäß in die Maschine eingelegt ist. Ziehen Sie den Bettbezug ab, bevor Sie die Maschine beladen. Falten Sie die Bettdecke zur Hälfte, bevor Sie sie in die Maschine legen. Achten Sie darauf, dass die Bettdecke nicht mit der Dichtung oder dem Glas in Berührung kommt.

### • SPORT

Verwenden Sie dieses Programm zum Waschen von Sport-/Outdoor-Kleidung, die ein Baumwoll-/Synthetikgemisch enthält, sowie von wasserdichter Kleidung wie Gore-Tex. Dieses Programm wäscht Ihre Wäsche durch spezielle Drehbewegungen auf schonende Weise.

### • BABYWÄSCHE

Verwenden Sie dieses Programm für Wäsche, die einen langen, antiallergenen und hygienischen Waschzyklus bei hoher Temperatur erfordert. Durch eine längere Heizzeit und einen zusätzlichen Spülgang wird ein optimaler Hygienegrad gewährleistet.

### • ANTI-ALLERGIE

Mit seinen zusätzlichen Spülgängen ist dieses Programm speziell dazu bestimmt, Allergene (wie Pollen, Hausstaubmilben, Hunde- oder Katzenhaare) zu beseitigen, die sich in Kleidung und Bettwäsche einnisten. Für alle Stoffarten geeignet.

### • AUTO

Dieses Programm berechnet die erforderliche Wassermenge und die Zyklusdauer nach dem Gewicht der in die Maschine gelegten Wäsche und passt sie entsprechend an. Mit diesem Programm können Sie Einsparungen machen, wenn Sie Ihre Maschine nicht voll beladen.



## ENERGIESPARTIPPS

Die folgenden Informationen sollen Ihnen helfen, das Produkt umweltfreundlich und energieeffizient zu nutzen.

- Der Wasser- und Energieverbrauch kann je nach Schwankungen des Wasserdrucks, der Wasserhärte und -temperatur, der Umgebungstemperatur, der Art und Menge der Wäsche, der Auswahl der Zusatzfunktionen und der Schleuderdrehzahl sowie Schwankungen der elektrischen Spannung variieren.
- Die effizientesten Programme im Hinblick auf den Energie- und Wasserverbrauch sind im Allgemeinen diejenigen, die bei niedriger Temperatur und über einen längeren Zeitraum laufen.
- Das Beladen der Waschmaschine bis zu der vom Hersteller für das jeweilige Programm angegebenen Höchstmenge hilft, Energie und Wasser zu sparen.
- Befolgen Sie stets die Anweisungen auf der Waschmittelverpackung.
- Leicht verschmutzte Wäsche bei niedriger Temperatur waschen.
- Verwenden Sie schnellere Programme für kleine Wäschemengen oder für leicht verschmutzte Wäsche.
- Verzichten Sie bei nur leicht verschmutzter Wäsche auf Vorwäsche und hohe Temperaturen.
- Wenn Sie vorhaben, Ihre Wäsche im Wäschetrockner zu trocknen, wählen Sie während des Waschvorgangs die höchste empfohlene Schleuderdrehzahl.
- Verwenden Sie nicht mehr Waschmittel als die auf der Verpackung empfohlene Menge.

## GEBRAUCHSZÄHLER

Ihre Waschmaschine ist mit einem Gebrauchszähler ausgestattet. Dieser hat die Aufgabe, während ihrer gesamten Lebensdauer die Betriebszeiten aufzuzeichnen. Um diesen Wert zu erfahren, gehen Sie folgendermaßen vor:

1. Trennen Sie das Gerät 10 Sekunden lang von der Stromversorgung und schließen es dann wieder an.
2. Schalten Sie das Gerät ein und drücken in den 10 darauf folgenden Sekunden gleichzeitig und durchgehend ca. 5 Sekunden lang auf  und  auf dem Bedienfeld, bis das Geräte-Display Zahlen anzeigt.
3. Der auf dem Display angegebene Wert gibt die Anzahl der Betriebsstunden des Geräts wieder.
4. Führen Sie den Schritt 1 erneut aus, damit Sie das Gerät wieder normal nutzen können.

# Wartung und Reinigung

## WARNUNG

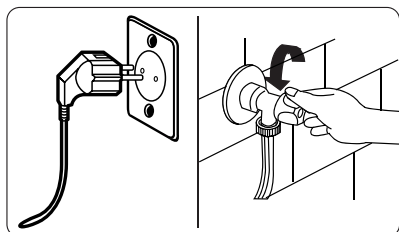

Vor jeder Reinigung oder Wartung muss die Stromversorgung unterbrochen und der Netzstecker der Maschine aus der Steckdose gezogen werden.

Schalten Sie die Kaltwasserzufuhr ab, bevor Sie mit der Wartung oder Reinigung beginnen.

**! WARNHINWEIS:** Verwenden Sie zum Reinigen der Waschmaschine keine Lösungsmittel, Scheuermittel, Glasreiniger oder sonstige Universalreinigungsmittel. Die darin enthaltenen Chemikalien können Kunststoffoberflächen und andere Bauteile beschädigen.

## WASSERZULAUFILTER

Die Wasserzulaufilter verhindern das Eindringen von Verunreinigungen und Fremdkörpern in die Maschine. Es ist ratsam, diese Filter zu reinigen, wenn trotz effizienter Wasserversorgung und bei geöffnetem Wasserhahn der Wasserfluss zur Maschine nicht mehr ausreichend erscheint. Wir empfehlen, diese Filter alle 2 Monate zu reinigen.

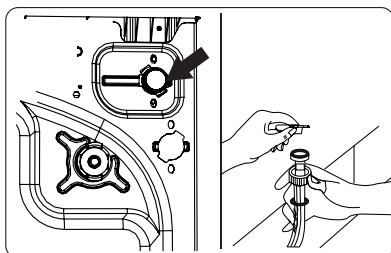

- Den(die) Wasserzulaufschlauch(schläuche) von der Waschmaschine abschrauben.
- Um den am Wasserzulaufventil montierten Filter zu entfernen, ziehen Sie mit einer Flachzange vorsichtig an der Kunststoffleiste im Inneren des Filters.
- Ein zweiter Filter befindet sich am Ende des Wasserzulaufschlauchs, der an den Wasserhahn angeschlossen wird. Um den zweiten Filter zu entfernen, ziehen Sie mit einer Flachzange vorsichtig an der Kunststoffleiste im Inneren des Filters.
- Reinigen Sie den Filter vorsichtig mit einer weichen Bürste und waschen Sie ihn mit Seifenwasser ab, dann spülen Sie ihn gründlich aus. Setzen Sie den Filter mit leichtem Druck wieder ein.

**! WARNHINWEIS:** Am Wassereinlassventil montierte Filter können sich aufgrund von schlechter Wasserqualität oder mangelnder Wartung verstopfen. Dies kann dazu führen, dass Wasser ausläuft. Solche Vorfälle sind nicht durch die Garantie abgedeckt.

## FILTER DER ABLASSPUMPE

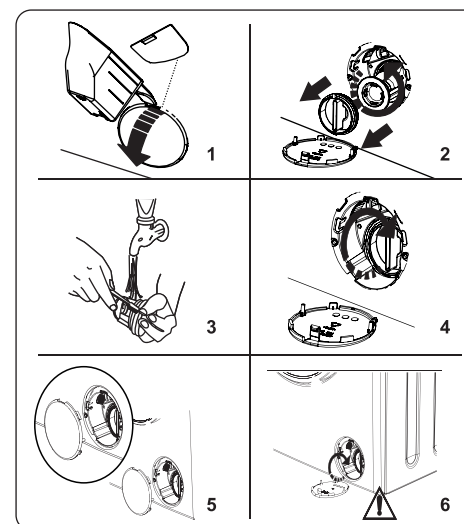

Das Filtersystem der Ablasspumpe der Waschmaschine verlängert die Lebensdauer der Pumpe, indem es das Eindringen von Flusen in das Gerät verhindert. Wir empfehlen, den Filter der Ablaufpumpe alle 2 Monate zu reinigen.

Der Filter der Ablasspumpe befindet sich hinter der Zugangsklappe in der unteren rechten Ecke an der Vorderseite der Maschine.

So reinigen Sie den Filter der Ablaufpumpe:

1. Verwenden Sie die mit der Maschine mitgelieferte Waschlöffel-Schaufel (\*) oder das Messlineal für Flüssigwaschmittel, um die Pumpenzugangsklappe zu öffnen.
  2. Führen Sie das Ende der Waschlöffel-Schaufel oder der Flüssigwaschmittelskala in die Öffnung der Zugangsklappe ein und drücken sie vorsichtig nach hinten. Die Klappe öffnet sich.
- Stellen Sie vor dem Öffnen ein Gefäß unter die Filter-Zugangsklappe, um eventuell in der Maschine vorhandenes Restwasser aufzufangen.
  - Schrauben Sie den Filter durch Drehen gegen den Uhrzeigersinn los und ziehen ihn dann heraus. Warten, bis das Wasser abläuft.

### **HINWEIS: Je nach Wassermenge in der Maschine kann es erforderlich sein, den Behälter mehrmals zu entleeren.**

3. Entfernen Sie eventuell im Filter befindliche Fremdkörper mit einer weichen Bürste.
4. Nach der Reinigung schieben Sie den Filter wieder ein und drehen ihn dann im Uhrzeigersinn.
5. Achten Sie beim Schließen der Zugangsklappe zur Pumpe darauf, dass die Befestigungen in der Klappe mit den Öffnungen in der Maschinenfront übereinstimmen.
6. Die Filter-Zugangsklappe wieder schließen.



**WARNUNG: Es kann sein, dass die Pumpe heiß wird; vor jeglichen Reinigungs- oder Wartungsarbeiten abwarten, bis sie abgekühlt ist.**

(\*) Die technischen Eigenschaften können je nach Modell Ihrer Maschine variieren.

## **WASCHMITTELSCHUBLADE**

Durch die Verwendung von Waschmittel kann es im Laufe der Zeit zu Rückständen in der Waschmittelschublade kommen. Daher ist es ratsam, die Waschmittelschublade alle 2 Monate herauszunehmen, um die angesammelten Rückstände zu entfernen.

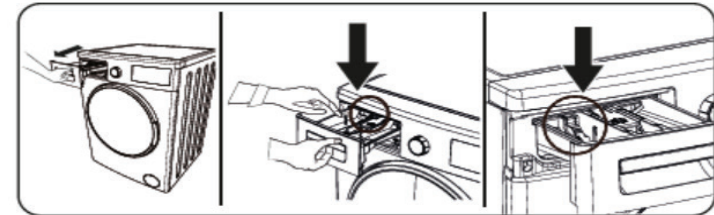

So nehmen Sie die Waschmittelschublade heraus:

- An dem Fach ziehen, bis es ganz ausgefahren ist.
- Vorsichtig auf die Waschmittelschublade drücken (wie in der Abbildung oben dargestellt) und diese dann aus ihrem Gehäuse ziehen.
- Die Schublade mit einer weichen Bürste und Wasser reinigen.
- Wenn das Gehäuse der Waschmittelschublade Rückstände aufweist, entfernen Sie diese mit einer weichen Bürste. Achten Sie darauf, dass keine Rückstände in die Maschine fallen.
- Trocknen Sie die Waschmittelschublade sorgfältig ab und setzen sie dann wieder in das dafür vorgesehene Fach ein.



**Waschen Sie die Waschmittelschublade nicht im Geschirrspüler.**

## WEICHPÜLER-SIPHON / GEHÄUSE / TROMMEL



### WEICHPÜLER-SIPHON

Die Waschmittelschublade herausnehmen und den Weichspüler-Siphon demontieren. Gründlich reinigen, bis alle Weichspüler-Spuren entfernt sind. Den Siphon nach der Reinigung wieder einsetzen und prüfen, ob er korrekt eingebaut ist.

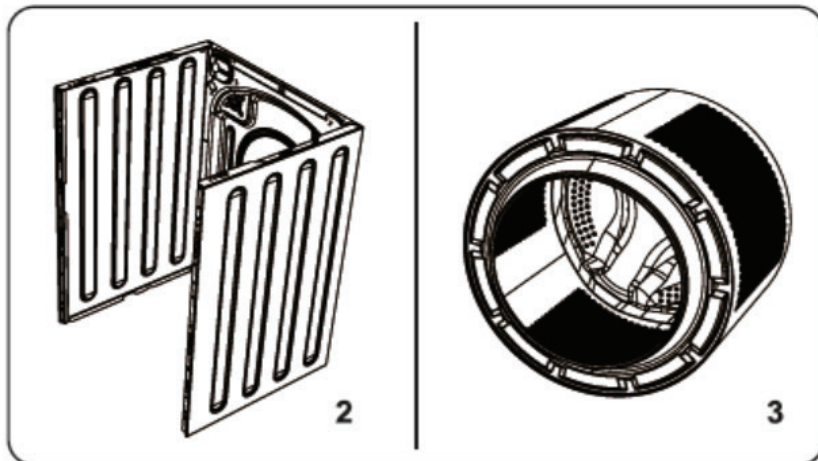

### GEHÄUSE

Ein nicht scheuerndes Reinigungsmittel oder Seifenwasser verwenden, um die Außenflächen der Maschine zu reinigen. Mit einem weichen Tuch abtrocknen.

### TROMMEL

Keine Metallgegenstände wie Nadeln, Büroklammern, Münzen usw. in der Maschine belassen. Diese Gegenstände verursachen Rostflecken in der Trommel. Zur Reinigung solcher Rostflecken ein chlorfreies Reinigungsmittel verwenden und die Hinweise des Herstellers des verwendeten Produkts beachten. Niemals Steinwolle oder ähnliche harte Materialien verwenden, um Rostflecken zu entfernen.

## Fehlerbehebung

Jegliche Reparatur der Maschine muss von einem zugelassenen Kundendienst ausgeführt werden. Falls Ihre Maschine repariert werden muss und Sie das Problem nicht mit den unten aufgeführten Informationen lösen können, sollten Sie:

- Die Maschine von der Netz-Stromversorgung trennen.
- Die Wasserversorgung zudrehen.

STÖRUNG	MÖGLICHE URSACHE	FEHLERBEHEBUNG
Die Maschine startet nicht.	Die Maschine ist nicht angeschlossen.	Die Maschine anschließen.
	Die Sicherungen sind defekt.	Die Sicherungen austauschen.
	Es besteht keine Stromversorgung.	Die Netz-Stromversorgung kontrollieren.
	Die Taste <b>▶  </b> wurde nicht gedrückt.	Drücken Sie die Taste <b>▶  </b>
	Programmwahlschalter steht auf <b>0</b>	Den Programmwahlschalter auf den gewünschten Zyklus stellen.
	Die Maschinentür ist nicht richtig geschlossen.	Schließen Sie die Maschinentür.
Die Maschine füllt sich nicht mit Wasser.	Der Wasserhahn ist geschlossen.	Den Wasserhahn aufdrehen.
	Vielleicht ist der Wasserzulaufschlauch verformt.	Den Wasserzulaufschlauch kontrollieren und wieder gerade richten.
	Der Wasserzulaufschlauch ist verstopft.	Die Filter der Wasserzulaufleitung reinigen. (*)
	Der Filter am Einlassventil ist verstopft.	Die Filter am Einlassventil reinigen.
	Die Maschinentür ist nicht richtig geschlossen.	Die Maschinentür schließen.
Die Maschine ist nicht an die Wasserversorgung angeschlossen.	Der Ablaufschlauch ist verstopft oder geknickt.	Den Ablaufschlauch kontrollieren und reinigen oder wieder in die richtige Form bringen.
	Der Filter der Ablasspumpe ist verstopft.	Den Filter der Ablasspumpe reinigen. (*)
	Die Wäsche in der Trommel ist zu stark zusammengepresst.	Die Wäsche gleichmäßig in der Maschine verteilen.

Die Maschine vibriert.	Die Füße wurden nicht eingestellt.	Die Füße einstellen.(**)
	Die Transportsicherungsschrauben sind nicht entfernt worden.	Die an der Maschine montierten Transportsicherungsschrauben entfernen.(**)
	Äußerst geringe Ladung in der Trommel.	Dadurch wird der Betrieb der Maschine nicht behindert.
	Die Maschine ist überladen oder die Wäsche ist nicht gleichmäßig verteilt.	Die Trommel nicht überladen. Die Wäsche gleichmäßig in der Maschine verteilen.
	Die Maschine wurde auf einer harten Oberfläche aufgestellt.	Die Waschmaschine nicht auf einer harten Oberfläche aufstellen.
In der Waschmittelschublade hat sich übermäßig viel Schaum gebildet.	Es wurde eine zu große Menge an Waschmittel verwendet.	Die Taste Start/Pause drücken. Um die Schaumbildung zu stoppen, verdünnen Sie einen Esslöffel Weichspüler in 1/2 Liter Wasser und gießen ihn in den Waschmittelbehälter. Warten Sie 5-10 Minuten und drücken dann die Start/Pause-Taste.
	Es wurde ein ungeeignetes Waschmittel verwendet.	Nur Waschmittel verwenden, das für Waschmaschinen konzipiert ist.
Das Ergebnis des Waschzyklus ist nicht zufriedenstellend.	Die Wäsche ist für das gewählte Programm zu stark verschmutzt.	Die Programmtabelle nutzen, um das am besten geeignete Programm zu wählen.
	Die Dosierung des Waschmittels ist unzureichend.	Die auf der Verpackung angegebene Menge an Waschmittel verwenden.
	Die Trommel ist überladen.	Überprüfen, ob die maximale Kapazität für das Programm nicht überschritten wurde.
Das Ergebnis des Waschzyklus ist nicht zufriedenstellend.	Hartes Wasser.	Die Waschmittelmenge unter Befolgung der Herstelleranweisungen erhöhen.
	Die Wäsche in der Trommel ist zu stark zusammengepresst.	Darauf achten, dass die Wäsche gleichmäßig verteilt wird.
Sobald die Maschine mit Wasser versorgt wird, können Undichtigkeiten beobachtet werden.	Das Ende des Ablaufschlauchs liegt zu niedrig über der Maschine.	Dafür sorgen, dass der Ablaufschlauch in einer geeigneten Höhe angebracht wird.(**)
Während des Waschvorgangs kann keine Wassermenge in der Trommel beobachtet werden.	Keine Störung. Das Wasser befindet sich in einem Teil der Trommel, der nicht sichtbar ist.	.....
Waschmittelrückstände auf der Wäsche.	Es kann sein, dass Partikel einiger schlecht löslicher Waschmittel als weiße Punkte auf der Wäsche zu sehen sind.	Einen zusätzlichen Spülgang ausführen oder die Wäsche mit einer Bürste reinigen, wenn sie trocken ist.
Graue Punkte auf der Wäsche.	Die Wäsche weist nicht behandelte Spuren von Öl, Cremes oder Salbe auf.	Bei der nächsten Wäsche die auf der Verpackung angegebene Menge an Waschmittel verwenden.
Der Schleudervorgang funktioniert nicht oder startet später als geplant.	Keine Störung. Das Unwuchterkennungssystem wurde aktiviert.	Das Unwuchterkennungssystem versucht, die Wäsche gleichmäßig zu verteilen. Der Schleudervorgang setzt ein, sobald die Wäsche korrekt verteilt wurde. Beim nächsten Waschen die Wäsche gleichmäßig in der Maschine verteilen.

(\*) Siehe Kapitel zur Wartung und Reinigung der Maschine.

(\*\*) Siehe Kapitel zur Aufstellung der Maschine.

## FEHLERMELDUNGEN UND ZU ERGREIFENDE MASSNAHMEN

Die Waschmaschine ist mit einem Fehlererkennungssystem ausgestattet und verfügt über eine Kombination aus Waschzyklus-Kontrollleuchten. Die häufigsten Fehlercodes sind in der untenstehenden Tabelle aufgeführt.

FEHLERCODE	MÖGLICHE URSACHE	FEHLERMELDUNGEN UND ZU ERGREIFENDE MASSNAHMEN
F01	Das Gerät füllt sich nicht ordnungsgemäß mit Wasser.	<ul style="list-style-type: none"> <li>Vergewissern Sie sich, dass der Wasserhahn geöffnet ist.</li> <li>Vergewissern Sie sich, dass der Wasserversorgungsdruck ausreichend ist. Dazu wenden Sie sich an die lokalen Behörden, die für Wasser zuständig sind.</li> <li>Vergewissern Sie sich, dass der Wasserzulauf nicht verstopft ist.</li> <li>Vergewissern Sie sich, dass der Anschlusschlauch nicht verwickelt, beschädigt oder geknickt ist.</li> <li>Vergewissern Sie sich, dass der Wasserzulaufschlauch ordnungsgemäß angeschlossen wurde.</li> <li>Vergewissern Sie sich, dass der Filter des Wasserzulaufschlauchs und der Filter am Ventil nicht verstopft sind. Lesen Sie das Kapitel „Wartung und Reinigung“ nach</li> </ul>
F03	Das Abpumpen des Wassers dauert zu lange	<ul style="list-style-type: none"> <li>Überprüfen Sie, ob der Ablaufschlauch verstopft oder geknickt ist.</li> </ul>
F0/F05/F06/F07/F23	Elektronischer Defekt	<ul style="list-style-type: none"> <li>Versuchen Sie, ein Programm zu starten.</li> <li>Wenn die Maschine weiterhin einen Fehler anzeigt, schalten Sie diese aus, ziehen den Netzstecker und kontaktieren dann sofort das Kundendienstzentrum.</li> </ul>
F24	Auslaufendes Wasser	<ul style="list-style-type: none"> <li>Versuchen Sie, ein Programm zu starten.</li> <li>Wenn die Maschine weiterhin einen Fehler anzeigt, unterbrechen Sie die Wasserzufuhr und kontaktieren dann sofort das Kundendienstzentrum.</li> </ul>
F13	Das Ladefenster der Maschine ist nicht richtig geschlossen.	<ul style="list-style-type: none"> <li>Schließen Sie die Trommel und die Tür richtig, bis Sie ein Klicken hören.</li> <li>Überprüfen Sie, ob kein Kleidungsstück eingeklemmt ist.</li> <li>Wenn die Maschine weiterhin einen Fehler anzeigt, schalten Sie diese aus, ziehen den Netzstecker und kontaktieren dann sofort das Kundendienstzentrum.</li> </ul>
F14	Das Ladefenster der Maschine öffnet sich nicht richtig.	<ul style="list-style-type: none"> <li>Schalten Sie Waschmaschine aus und wieder ein.</li> <li>Wenn die Maschine weiterhin einen Fehler anzeigt, schalten Sie diese aus, ziehen den Netzstecker und kontaktieren dann sofort das Kundendienstzentrum.</li> </ul>
Unb	Das Unwuchterkennungssystem wurde aktiviert.	<ul style="list-style-type: none"> <li>Es handelt sich nicht um eine Panne. Das Unwuchterkennungssystem hat den Schleuderzyklus unterbrochen, da die Wäsche nicht gleichmäßig verteilt ist.</li> <li>Verteilen Sie die kleinen und großen Teile, die gewaschen werden sollen, in der Trommel. Bei Bedarf starten Sie einen neuen Schleuderzyklus.</li> </ul>



(\*) Siehe Kapitel zur Wartung und Reinigung der Maschine.

# Produktdatenblatt

Messungen gemäß EU-Verordnung 1061/2010 der Europäischen Kommission und der Norm EN 60456.

Bezeichnung	Wert	Einheit
Marke	Listo	
Modellkennung	LF612-L5b	
Produkt-Code	8011571	
Elektrische Schutzklasse	I	
Stromversorgung	220-240 V~ 50 Hz	
Nenn-Kapazität für das Standard-„Baumwoll“-Programm bei 60 °C und voller Ladung oder für das Standard-„Baumwoll“-Programm bei 40 °C und voller Ladung (niedrigerer Wert)	6,0	kg
Energieeffizienzklasse	A	
Energieverbrauch <b>92,4 kWh pro Jahr</b> auf der Grundlage von 220 Standard-Waschzyklen im Baumwollprogramm bei 60 °C und 40 °C bei Voll- und Teillast und Verbrauch bei Modi mit geringer Leistung. Der tatsächliche Energieverbrauch hängt von den Nutzungsbedingungen des Geräts ab.		
Wasserverbrauch <b>7920 Liter pro Jahr</b> auf der Grundlage von 220 Standard-Waschzyklen im Baumwollprogramm bei 60 °C und 40 °C bei Voll- und Teillast. Der tatsächliche Wasserverbrauch hängt von den Nutzungsbedingungen des Geräts ab.		
Energieverbrauch des Programms „Eco 40-60“ bei Nennkapazität	0,598	kWh/Zyklus
Energieverbrauch des Programms „Eco 40-60“ bei halber Nennkapazität	0,286	kWh/Zyklus
Energieverbrauch des Programms „Eco 40-60“ bei einem Viertel der Nennkapazität	0,146	kWh/Zyklus
Stromverbrauch im <b>Modus Aus</b>	0,49	W
Stromverbrauch im <b>Standby Modus</b>	-/-	W
Stromverbrauch im <b>Modus Startzeitverzögerung</b>	4.0	W

Mitgeliefertes Zubehör: Kunststoffkappen (x4), Wasserzulaufschlauch, Bedienungsanleitung

 <b>INFORMATION</b>	
	<p>Die in der Produktdatenbank registrierten Modellinformationen finden Sie unter der auf dem Energieetikett angegebenen Modell-Identifizierung (*) auf der folgenden Website:</p> <p><a href="https://eprel.ec.europa.eu/">https://eprel.ec.europa.eu/</a></p>

Die Ersatzteil-Verfügbarkeitsdauer Ihres Gerätes beträgt 10 Jahre.

Internet-Link zur Website des Lieferanten, auf der die in Punkt 9 des Anhangs II der Verordnung (EU) 2019/2023 der Kommission genannten Informationen zu finden sind:  
<https://www.boulangier.com/info/assistance/>

# Installatie van de wasmachine

- De voorbereiding van de locatie en de elektriciteits-, water- en afvalwatervoorzieningen op de plaats van de installatie vallen onder de verantwoordelijkheid van de klant.
- Zorg ervoor dat de watertoevoer- en afvoerslangen en de stroomkabel niet worden gebogen, afgekneld of geplet wanneer u het product op zijn plaats duwt na de installatie- of de reinigingsprocedures.
- De installatie en de elektrische aansluitingen van het toestel moeten door een geautoriseerde servicemedewerker worden uitgevoerd. De fabrikant is niet aansprakelijk voor schade als gevolg van werkzaamheden die door onbevoegden worden uitgevoerd.
- Controleer het product voor de installatie op defecten. Ga niet verder met de installatie indien u een defect vaststelt. Beschadigde producten vormen een risico voor uw veiligheid.

## DE WASMACHINE PLAATSEN

- Plaats het product op een stevige en vlakke vloer. Plaats het toestel nooit op een tapijt of vloerbedekking. De lucht moet vrij rond het toestel kunnen circuleren.
- Het toestel moet op een stevige ondergrond geplaatst worden (die het toestel kan dragen), met een schoon en droog oppervlak zodat het toestel niet glijdt.
- Plaats het toestel niet op het snoer.
- De wasmachine mag niet tegen de muur of de omringende meubels komen.
- Plaats uw toestel niet in een vertrek waar de temperatuur lager dan of gelijk is aan 0°C. Voor een optimale werking plaatst u het toestel best in een leefruimte.
- Voor minder trillingen en geluid is het aangewezen om een ruimte rondom het toestel vrij te laten.
- Plaats of gebruik geen warmtebronnen (kookplaten, strijkijzers, ovens, enz.) op de wasmachine.

## VERWIJDEREN VAN KLEMSCHROEVEN

Er zitten vier klemschroeven in de achterkant van de machine zodat het toestel veilig vervoerd kan worden.

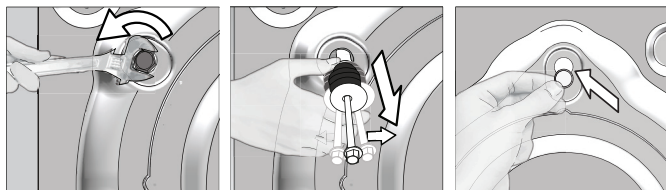

**IMPORTANT:** De klemschroeven dienen om interne schade tijdens het transport te vermijden. Ze moeten verwijderd worden voor u de wasmachine gebruikt. Het toestel wordt anders beschadigd en dit wordt niet door de garantie gedekt.

1. Draai de klemschroeven los door ze met een geschikte sleutel tegen de klok in te draaien.
2. Verwijder deze 4 schroeven en ringen uit hun behuizing door ze met een tang naar buiten te trekken.
3. Berg ze veilig op zodat u ze opnieuw kan gebruiken indien nodig.
4. Vul de gaten op met de meegeleverde plastic afdekplaatjes.

### OPGELET:

- \* Maak de schroeven voor de veiligheid altijd goed vast voor u het toestel vervoert.
- \* Herhaal deze procedure in de omgekeerde richting om de klemschroeven opnieuw te plaatsen wanneer u het toestel moet vervoeren.
- \* Wij raden u aan om alle klemstukken bij te houden aangezien u ze moet gebruiken wanneer u later uw toestel moet vervoeren.
- \* Het toestel wordt zorgvuldig gecontroleerd voor het de fabriek verlaat. Het is dus mogelijk dat u een beetje water aantreft in de trommel of in de bakjes voor de producten.

## VERSTELLEN VOETJES / AANPASSEN VAN VERSTELBARE BEHUIZINGEN

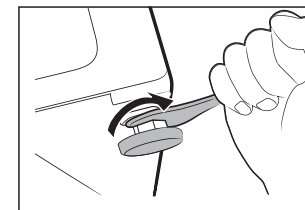

Om ervoor te zorgen dat uw toestel stil en zonder trillingen werkt, moet het waterpas en evenwichtig op zijn poten staan. Kijk met een waterpas na of de grond horizontaal is: helling van maximum 2°, dus een afwijking van ongeveer 1 cm gemeten in de lengte en 1,5 cm in de diepte van het toestel.

1. Schroef de borgmoeren op de poten los.
2. Draai de voetjes naar boven of naar beneden om ze te verstellen.
3. Draai de borgmoeren met een sleutel vast wanneer het toestel waterpas staat en in evenwicht is.

### OPMERKINGEN:

- Plaats nooit karton, houten wiggen of soortgelijke voorwerpen onder het apparaat om oneffenheden in de vloer te compenseren.
- Controleer of de watertoevoerslang niet geknikt of gebarsten is en niet geplet wordt door de voetjes.

## ELEKTRISCHE AANSLUITING

- Het toestel moet worden aangesloten op een correct geïnstalleerd geaard stopcontact en worden verbonden met het elektriciteitsnet in overeenstemming met de geldende normen.
- Dit toestel mag enkel aangesloten worden op 220 - 240V~ eenfasig 50Hz.
- Voor u uw toestel aansluit, dient u na te gaan of de elektrische spanning bij u thuis overeenkomt met de spanning die aangegeven wordt op het kenplaatje van het toestel. Kijk na of de zekeringen en de elektrische installatie van de woning de belasting van het toestel aankan (zie kenplaatje van het toestel).
- Gebruik geen verlengkabel of stekkerdoos voor het toestel.
- Het stopcontact met de voedingskabel moet na de installatie gemakkelijk bereikbaar zijn.
- Wanneer het voedingsnoer beschadigd is, dient het vervangen te worden door de fabrikant, de klantendienst of een gelijkaardige bevoegde persoon om gevaren te vermijden.



**OPMERKING: Het gebruik van de machine op laagspanning verkort de levensduur en beperkt de prestaties.**

## AANSLUITING WATERTOEOVERSLANG

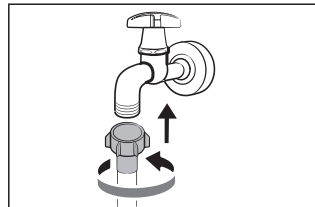
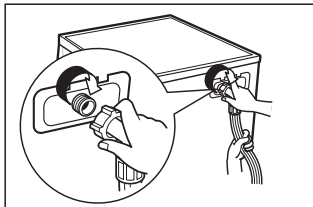

### **Belangrijk:**

- De wasmachine is gemaakt om op een toevoer met koud water aangesloten te worden.
- Uw wasmachine moet aangesloten worden op de watertoevoer met de nieuwe, meegeleverde watertoevoerslang. Gebruik geen oude toevoerslang.
- Plaats de meegeleverde rubberen dichtingen op de uiteinden van de slang.
- De waterdruk moet tussen 50 kPa en 800 kPa zijn, zodat het toestel correct kan werken.
- Vraag bij twijfel raad aan een erkend loodgieter.

1. Sluit het gebogen uiteinde van de watertoevoerslang aan op de schroefdraadinlaat aan de achterkant van het toestel.
2. Sluit het andere uiteinde van de slang op de waterkraan aan. Draai dan de klem goed met de hand vast.
3. Open de kraan volledig wanneer u de slang aangesloten heeft om na te gaan of de installatie goed waterdicht is. Laat de kraan dicht wanneer de wasmachine lange tijd niet gebruikt wordt om waterlekken of waterschade te vermijden.

**OPMERKING: Het toestel moet worden aangesloten op het waterleidingnet met behulp van de bij het toestel geleverde nieuwe aansluitingen. Beschadigde aansluitingen mogen niet worden hergebruikt.**

## AANSLUITING VAN DE AFVOERSLANG

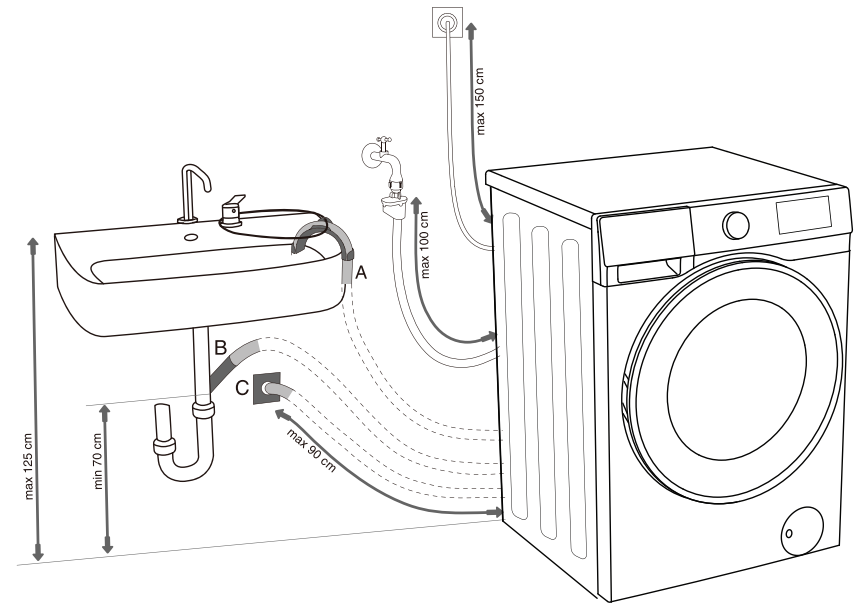

Sluit de afvoerslang af:

- hetzij tijdelijk op een lavabo of bad
- hetzij permanent op een geventileerde sifon.

Wanneer uw installatie geen geventileerde sifon heeft, mag u de aansluiting niet volledig dicht maken. Om te voorkomen dat afvalwater terugstroomt in de machine, raden we ten eerste aan om lucht vrij te laten circuleren tussen de afvoerpijp van de machine en de afvoer.

In alle gevallen moet de afvoertuit op een hoogte tussen 60 en 100 cm van de onderkant van de machine worden geplaatst.

### **Belangrijk:**

Maak de afvoerslang vast met een trekbandje om te voorkomen dat ze loskomt tijdens het afvoeren van het water en overstromingen veroorzaakt.

## WASMIDDELLADE

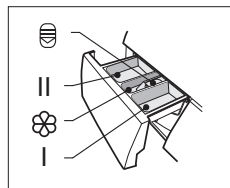

I	Bakje voorwassen (poeder)
	Wasverzachter of stijfse
II	Bakje wassen (poeder of vloeibaar)
	Vergrendelknop

### Belangrijk:

- Overschrijd nooit de aanduiding MAX.
- Vloeibaar wasmiddel of wasverzachter die lange tijd in contact komt met de lucht, droogt op en plakt in de wasmiddelenlade. Om dit te vermijden giet u best het wasmiddel en de wasverzachter net voor u het toestel aanzet in de wasmiddelenlade.
- In het bakje „WASSEN“ I mag poeder en vloeibaar wasmiddel geplaatst worden. Gebruik echter geen vloeibaar wasmiddel voor programma's met voorwas en/of met „uitgestelde start.“
- Geconcentreerde wasverzachter moet met warm water verdund worden.

Programma's		I	II	
<b>Eco 40-60<sup>(*)</sup></b>		-	✓	●
<b>KATOEN</b>		✓	✓	●
<b>SYNTHETISCH</b>		✓	✓	●
<b>GEMENGD</b>	Mix	✓	✓	●
<b>WOL</b>		-	✓	●
<b>SNEL 15'</b>		-	✓	●
<b>INTENSIEF 30'</b>		✓	✓	●
<b>CENTRIFUGEREN</b>		-	-	-
<b>TROMMELREINIGING</b>		-	-	-
<b>SPOELEN + CENTRIFUGEREN</b>		-	-	●
<b>DEKBED</b>		-	✓	●
<b>SPORTKLEDING</b>		✓	✓	●
<b>BABYKLEDING</b>		✓	✓	●
<b>ANTIALLERGEEN</b>		✓	✓	●
<b>AUTO</b>	<b>Auto</b>	✓	✓	●

- Optionele functie
- Kan niet geselecteerd worden
- ✓ Wasproduct vereist

## Vorbereitung van het wasgoed

### SORTEREN VAN HET WASGOED

- Sorteer het wasgoed op soort stof, kleur, mate van bevuilding en toegestane watertemperatuur.
- Volg altijd de instructies op de etiketten van kledij.

#### WASSEN

Normaal wassen op 95° C	Delicaat wassen op 60° C	Met de hand wassen	Niet wassen

De cijfers in de symbolen geven de maximale wastemperatuur aan die niet overschreven mag worden. Het streepje onder de symbolen geeft aan dat het stuk voorzichtig gewassen moet worden.

#### STRIJKEN

Strijken op lage temperatuur (110°C)	Strijken op gemiddelde temperatuur (150°C)	Strijken op hoge temperatuur (200°C)	Niet strijken

De punten in de symbolen geven de maximale temperatuur aan die niet overschreven mag worden.

#### STOMERIJ

Stomerij toegelaten	Geen stomerij	Chloor toegelaten	Chloor niet toegelaten

De letters in de symbolen verwijzen naar wasprotocollen voor deskundigen (stomerij, wasserij, enzovoort).

#### MET CHLOOR

#### DROGEN

De punten in de symbolen voor drogen in de wasmachine geven de maximale temperatuur aan waarop gedroogd mag worden.			
	Drogen bij lage temperatuur	Drogen op normale temperatuur	Niet drogen in de droger
	Laten drogen op een hanger	Plat drogen	Vochtig ophangen

## VOORBEREIDING VAN HET WASGOED VOOR HET WASSEN

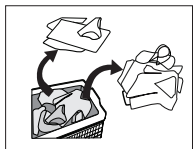

- Was nooit wit linnen samen met gekleurd linnen.

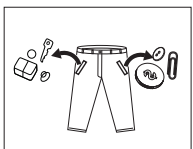

- Maak de zakken leeg. Verwijder alle vreemde voorwerpen zoals muntstukken, veiligheidsspelden, broches, schroeven enzovoort. Ze kunnen aanzienlijke schade veroorzaken wanneer ze in de was terechtkomen.

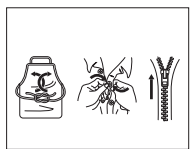

- Sluit ritsen en knopen van kleding.

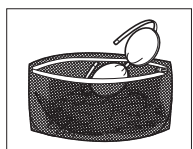

- Plaats kleine artikelen zoals sokken en riemen samen in een wasnet of kussensloop.

- Was nieuwe kleding apart, aangezien ze kan afgaan wanneer ze voor het eerst gewassen wordt.
- Was producten met het label "machinewasbaar" of "wasbaar met de hand" enkel met een geschikt programma.
- Was broeken, T-shirts en truien binnenstebuiten.
- Verwijder de haken (metaal of plastic) van gordijnen voor u ze wast.

## GEPAST LAADVERMOGEN

- Laad niet meer was in de machine dan de capaciteit, afhankelijk van het programma en het soort was.
- Wanneer de machine te vol geladen is, wast het toestel niet zo goed. Bovendien kan ze geluid maken en trillen.
- Houd u aan de maximum aanbevolen lading voor elk programma (cfr. Tabel met programma's).

## WASGOED IN DE MACHINE PLAATSEN

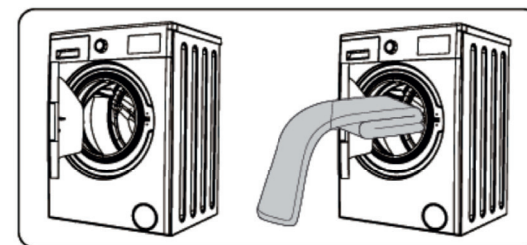

- Open de deur van het toestel.
- Verdeel de was gelijkmatig in het toestel.

**OPMERKING: Wanneer u de maximale belasting van de trommel overschrijdt, leidt dit tot matige wasresultaten en wrijft het textiel tegen elkaar. Zie de tabel met programma om de lading van de verschillende programma's te achterhalen.**

De volgende tabel toont het gewicht bij benadering van de meest voorkomende artikelen:

SOORT LINNEN	GEWICHT (g)
Handdoek	200
Laken	500
Badjas	1.200
Dekbedovertrek	700
Kussensloop	200
Ondergoed	100
Tafelkleed	250

- Voeg elk item afzonderlijk toe.
- Controleer of er geen voorwerpen tussen de rubberen pakking en de deur zitten.
- Sluit de deur goed totdat u een klik hoort.

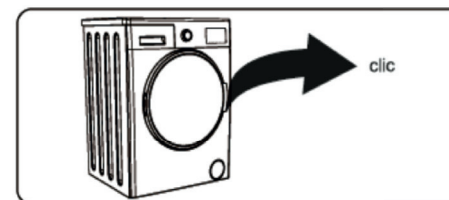

- Zorg ervoor dat de deur goed gesloten is. Anders start het programma niet.

## DOSERING VAN HET WASMIDDEL

De hoeveelheid wasmiddel die gebruikt moet worden, hangt af van hoe vuil de was is, hoe hard het water is en hoeveel was u heeft. Volg altijd de instructies voor de dosering van de verpakking van uw wasproducten.

### **Belangrijk:**

De instructies van de producenten van wasmiddelen hebben meestal betrekking op een volledig gevulde trommel. Pas de dosering aan het gewicht van het linnen in de machine aan. De voorschriften vermijden dat u een te grote dosis gebruikt, wat ervoor zorgt dat er schuim geproduceerd wordt. Wanneer er te veel schuim gevormd wordt, kan het toestel niet zo goed meer werken, duurt het wassen langer en verbruikt u meer water.

## WASMIDDEL VOOR WOL EN DELICAAT TEXTIEL

Voor het wassen van dit soort textiel wordt aanbevolen om een speciaal wasmiddel te gebruiken. Plaats dit wasmiddel niet direct op de trommel, aangezien sommige van die producten het metaal kunnen aantasten.

## MOEILIJKE VLEKKEN AANPAKKEN

Zweet-, bloed-, fruit-, wijn- en chocoladevlekken worden gewoonlijk met gewone producten verwijderd. Andere vlekken vereisen echter een specifieke behandeling voor ze in de machine geplaatst worden. Probeer ze eerst uit op een weinig zichtbare plaats op het textiel en spoel zorgvuldig. Wanneer u een ontvlekker gebruikt, begint u altijd met de buitenkant van de vlek om strepen te voorkomen.

- **Alcoholische dranken:** Was de vlek met koud water. Dep ze dan met een mengeling van glycerine en water en spoel met een mengeling van water en azijn.
- **Was:** Krab licht op de vlek zonder de stof te beschadigen. Wrijf erover met een wasproduct en spoel. Indien de vlek hardnekkig is, wrijft u met 1 volume zuivere alcohol (96 graden) vermengd met 2 volumes water. Was dan met lauw water.
- **Thee en koffie:** Spreid het bevlekte deel uit over een recipiënt en giet er water over dat zo warm is als door de stof verdragen kan worden. Was met wasproduct indien dat de stof niet beschadigt.
- **Chocolade en cacao:** Dompel het wasgoed onder in koud water. Wrijf over de vlek met zeep of een schoonmaakproduct en was op de maximaal toegelaten temperatuur. Wanneer een vetvlek niet weggaat, kan u erover wrijven met waterstofperoxide (3%).
- **Ketchup:** Wrijf over de droge vlekken zonder de stof te beschadigen. Laat ongeveer 30 minuten weken in koud water en was door met wasproduct te wrijven.
- **Vet, ei:** Wrijf over de opgedroogde vlekken en dep ze met een spons of in koud water ondergedompeld wasgoed. Wrijf met een wasproduct. Was dan met verdund wasproduct.
- **Vet, olie:** Verwijder de resten met een spons. Wrijf de vlek in met afwasmiddel en was in een warm sopje.

- **Mosterd:** Dep op de vlek met glycerine. Wrijf erover met een wasproduct en was het artikel. Indien de vlek hardnekkig is, kan u erop deppen met alcohol (voor synthetisch en gekleurd textiel gebruikt u een mengeling van 1 volume alcohol en 2 volumes water).
- **Bloed:** Laat uw was ongeveer 30 minuten weken in koud water. Indien de vlek hardnekkig is, laat u de was 30 minuten weken in een mengeling van water en ammoniak (3 soeplepels ammoniak in 4 liter water).
- **Room, ijs en melk:** Laat uw was weken in koud water en wrijf over de vlek met detergent. Dep de vlek met een geschikte hoeveelheid wasproduct indien de vlek hardnekkig is. (Gebruik geen wasmiddel voor gekleurde was.)
- **Schimmel:** Schimmelvlekken moeten zo snel mogelijk verwijderd worden. Was de vlek met een wasproduct. Wanneer een vetvlek niet weggaat, kan u erop deppen met waterstofperoxide (3%).
- **Inkt:** Laat koud water over de vlek lopen tot de inkt volledig verdund is. Wrijf vervolgens met water met citroen en een wasproduct. Wacht 5 minuten en was dan.
- **Fruit:** Spreid het bevlekte deel van uw wasgoed over een recipiënt uit en giet water over de vlek. Giet er geen warm water over. Dep met koud water en breng wat glycerine aan. Wacht 1 tot 2 uur. Dep de vlek met enkele druppels witte azijn en spoel.
- **Gras:** Wrijf over de vlek met wasproduct. Was met wasproduct indien dat de stof niet beschadigt. Wrijf over wol met alcohol. (Voor gekleurde wol kan u een mengeling van 1 volume zuivere alcohol en 2 volumes water gebruiken.)
- **Olieverf:** Breng wat oplosmiddel op de vlek aan voor ze opdroogt. Wrijf erover met een detergent en was.
- **Roest:** Was met wasmiddel als de stof hiervoor geschikt is. Voor wol legt u een in waterstofperoxide gedrenkte doek over de vlek en strijkt u erover, met een droge doek tussen het strijkijzer en de gedrenkte doek. Spoel zorgvuldig en was.

## GEBRUIK VAN ONTVLEKKENDE PRODUCTEN

**OPGELET!** Om risico op brand of ontploffing te vermijden:

- Indien u de producten die in de recepten hieronder vermeld worden gebruikt, moet u uw wasgoed grondig spoelen voor u het in het toestel plaatst.
- Indien u ontvlekkers uit de handel gebruikt, dient u de instructies van de fabrikant van die producten zorgvuldig te volgen.
- In het algemeen kunnen vlekken die onmiddellijk behandeld worden, gemakkelijk verwijderd worden. Oude vlekken die gestreken werden of gedroogd in de droger, kunnen echter niet meer verwijderd worden.

## GEBRUIK VAN WASPRODUCTEN

- Gebruik enkel wasproducten die voor wassen in de machine bedoeld zijn.
- Het te gebruiken type wasproduct is afhankelijk van het type en van de kleur van de stof.
- De dosering van het te gebruiken product hangt af van de hoeveelheid wasgoed, de mate van bevuilding en de hardheid van het water.
- Gebruik geen doseringen die de aanbevolen hoeveelheden op de verpakking van het wasmiddel overschrijden om problemen in verband met overtollig schuim, slecht spoelen, financiële besparingen en de bescherming van het milieu te voorkomen.
- Gebruik kleine hoeveelheden detergent, in een aangepaste dosis, voor kleine hoeveelheden was of voor licht vervuild wasgoed.

### Waspoeder

- Waspoeder is erg geschikt voor een perfect witte was, zelfs op lage temperatuur.
- Waspoeder is echter agressiever dan vloeibaar wasmiddel en kan een risico op schuren en uitdrogen of verharden van het wasgoed met zich meebrengen. Gebruik wasverzachter wanneer u waspoeder gebruikt.
- Waspoeder kan ook gemakkelijker allergische reacties veroorzaken bij bijzonder gevoelige mensen.

### **Belangrijk:**

Waspoeder kan leiden tot afzetting in het wasmiddelenbakje en de trommel en de leidingen bevuild. Maak uw toestel regelmatig schoon (cf. hoofdstuk „Onderhoud en reiniging”).

### Vloeibaar wasmiddel

- Het vloeibaar wasmiddel behoudt de kwaliteit van het weefsel van de stoffen beter en verwijdert vlekken beter. Het wasgoed is zachter. Er is dus minder wasverzachter nodig dan bij waspoeder.
- Vloeibaar wasmiddel laat geen resten na in het wasmiddelenvakje en de trommel. Er zijn dus minder problemen met vuile leidingen.
- Het is vooral geschikt voor gekleurde was. De kleuren worden beter beschermd en blijven beter behouden.

### Wasverzachters

- Wasverzachter is een zeer dicht concentraat dat zich vasthecht aan de vezels om ze soepel te maken. Niet in grote hoeveelheden gebruiken. Wasverzachter maakt het strijken gemakkelijker.
- De parfums hangen af van de gebruikte aroma's en hebben geen invloed op de kwaliteit van het wassen.
- Overschrijd nooit de niveaumarkering „MAX” die aangegeven staat in het vakje voor wasverzachter.
- Gebruik de op de verpakking aanbevolen verhoudingen. Een overdosering van de wasverzachter kan sporen op de was nalaten die niet verwijderd kunnen worden.
- Als de wasverzachter niet meer vloeibaar is, dient u hem te verdunnen met water voor u hem in het vakje doet.

# Een wascyclus starten

**Wij raden aan om voor u voor de eerste keer wast een cyclus van 60°C te draaien, zonder wasgoed en zonder wasmiddel. Dit verwijdert de resten van het productieproces die eventueel nog in uw wasmachine aanwezig kunnen zijn.**

## VOORBEREIDING

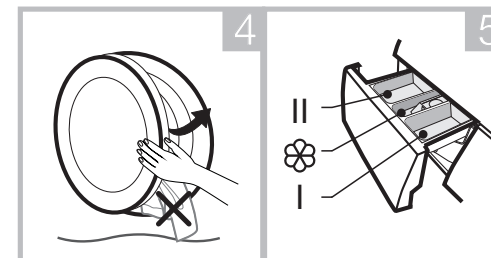
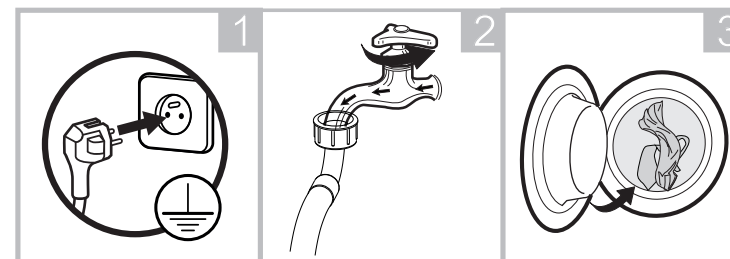

1. Steek de stekker van de wasmachine in een gemakkelijk bereikbaar stopcontact.
2. Draai de kraan helemaal open.
3. Open de laaddeur. Plaats niet-opgevouwen wasgoed in de trommel. Voor optimale wasresultaten plaatst u de vooraf gesorteerde en opengeplooid was in de trommel, zonder te duwen en gelijkmatig verdeeld. Meng grote en kleine stukken zodat de machine optimaal kan centrifugeren, zonder dat de machine uit evenwicht geraakt.
4. Sluit de trommel tot u een vergrendelklik hoort. Zorg ervoor dat er geen kleding tussen de deur geklemd raakt.
5. Voeg wasmiddel en wasverzachter toe in de juiste vakjes. Start dan de wascyclus.

## EEN WASCYCLUS STARTEN

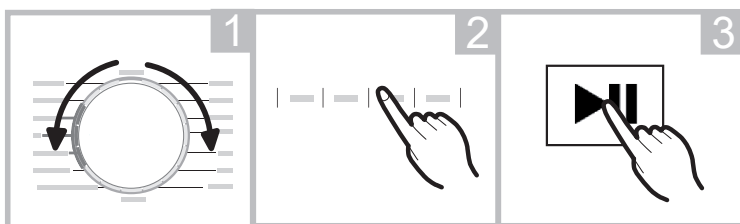

6. Draai de programmaselectieknop tot op het gewenste programma. Het lampje van dat programma gaat aan. De duur van de cyclus (in uren en minuten) verschijnt op het scherm.
7. Wijzig indien nodig de temperatuur van het wassen, de centrifugeersnelheid en de verschillende mogelijke opties, afhankelijk van het programma (voorwas, extra spoelen, uitgestelde start, ontkreuken / stoom). Zie de informatie hierna in de paragraaf **Beschrijving van het bedieningspaneel** en in de tabellen met programma's.
8. Druk op de toets om het programma te starten. De tijd van het programma (aangepast aan de geselecteerde opties) verschijnt op het scherm. Het aftellen begint. De deur is vergrendeld. Het symbool verschijnt op het scherm.

## GELIJK WANNEER EEN PROGRAMMA ANNULEREN:

1. Zet de programmakiezer op .
2. De wascyclus stopt en het programma wordt geannuleerd.
3. Zet de programmakiezer op een ander programma om de machine te legen.
4. De machine start dan de noodzakelijke lediging en annuleert het programma permanent.
5. Het is dan mogelijk om een nieuw programma te selecteren en te lanceren.

## EINDE VAN HET PROGRAMMA

De machine stopt automatisch wanneer het geselecteerde programma is voltooid.

- Het symbool **END** (einde) knippert op het weergavescherm.
- De deur van de machine kan dan worden geopend en de was kan worden uitgeladen.
- Laat de deur van de machine openstaan om de oppervlakken in de binnenruimte te laten drogen.
- Zet de programmakiezer op .

## BESCHRIJVING VAN HET BEDIENINGSPANEEL

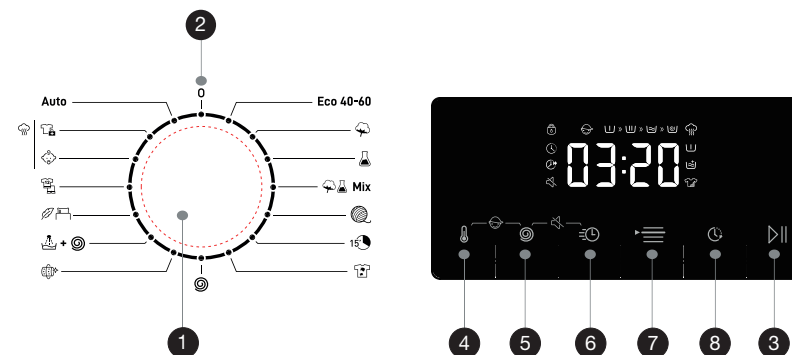

### 1. PROGRAMMAKEUZEKNOP

Deze knop wordt gebruikt om een programma te selecteren. De knop kan met de klok mee of tegen de klok in gedraaid worden. Een lampje gaat aan om het geselecteerde programma aan te geven.

2. POSITIE   
Zet de knop op om het toestel uit te schakelen.

3. TOETS VOOR START / PAUZE VAN HET PROGRAMMA   
Druk op deze toets om de wascyclus te starten of te pauzeren.





4. TOETS OM DE TEMPERATUUR TE SELECTEREN   
Met deze toets kan u de standaard temperatuur wijzigen. Druk een of meer keren op de toets tot u de gewenste temperatuur bereikt.

5. TOETS OM DE CENTRIFUGEERSNELHEID TE SELECTEREN   
Met deze toets kan u de standaard centrifugeersnelheid wijzigen. Druk een of meer keren op de toets tot u de gewenste centrifugeersnelheid bereikt.

6. TOETS VOOR HET SNELLE PROGRAMMA   
Met deze toets kan u de duur van de wascyclus verkorten. Wij raden u aan om uw machine niet volledig te vullen wanneer u dit programma gebruikt. Gebruik het ook niet voor erg vuil wasgoed. Het is mogelijk dat het dan niet schoon wordt.

7. TOETS OM DE OPTIES TE SELECTEREN   
Met deze toets kan u van de ene optie naar de andere gaan. Druk een of meer keren op de toets om de gewenste optie te kiezen voor u het programma start. Wanneer een optie geactiveerd is, gaat het lampje ervan branden.

Een optie die niet compatibel is met het programma kan niet worden geselecteerd (zie tabel met opties, centrifugeersnelheden en temperaturen). Sommige opties kunnen niet samen geselecteerd worden.

	<b>STOOM</b>	Wanneer deze optie geselecteerd is, wordt er stoom in de trommel verspreid, samen met water, aan het begin van de cyclus. Dit verhoogt de temperatuur van het water snel, zodat het wasmiddel beter in de vezels doordringt en vlekken en bacteriën beter verwijdt.
	<b>VOORWAS</b>	Een voorwas is een wasprogramma op lage temperatuur, voor de hoofdwash, dat vlekken verwijdt. Een voorwas is alleen nuttig als de was erg vuil is. U dient wasproduct in het vakje <b>I</b> te doen wanneer u deze optie geselecteerd heeft.
	<b>EXTRA SPOELEN</b>	Deze functie voegt een extra spoelbeurt toe aan het wasprogramma. Dit verlaagt het risico op irritatie bij een gevoelige huid (babyhuid, huid met allergieën) door resten van wasproducten op kleding.
	<b>INTENSIEF WASSEN</b>	Uw wasmachine heeft een speciaal vlekkenprogramma dat het verwijderen van verschillende soorten vlekken op de meest efficiënte manier garandeert. Gebruik dit programma alleen voor duurzaam kleurvast katoen. Was geen delicate of onbehandelde kledingstukken met dit programma. Controleer de kledinglabels voor het wassen (aanbevolen voor hemden, broeken, shorts, T-shirts, babykleding, pyjama's, schorten, tafellinnen, beddengoed, dekbedovertrekken, lakens, bad- en strandlakens, gewone handdoeken, sokken en katoenen ondergoed dat geschikt is voor lange wascycli bij hoge temperaturen).

## 8. TOETS UITGESTELDE START

Met deze toets kan u de start tot 24 uur uitstellen, per schijf van 1 uur.

De totale duur (de standaard tijd van het programma + de duur van het geprogrammeerde uitstel) wordt op het scherm weergegeven. Dit wordt uitgedrukt (en afgerond) in uren.

Het aftellen begint op het moment dat u op de toets  drukt om de uitgestelde start te bevestigen.

Het programma start wanneer het aftellen gedaan is. De deur is vergrendeld (het symbool  verschijnt op het scherm).

**Om uitgestelde start te wijzigen of annuleren**, plaatst u de programmaselectieknop opnieuw op **0**, en programmeert u daarna een nieuwe duur.

## BESCHRIJVING VAN HET WEERGAVESCHERM



A	Vergrendelde deur	H	Wassen
B	Uitgesteld starten	I	Spoelen
C	Snel programma	J	Centrifugeren
D	Functie <b>Geluid uitgeschakeld</b>	K	Optie <b>Stoom</b>
E	Weergave van de duur op het scherm	K	Optie <b>Voorwassen</b>
F	Functie <b>Kinderbeveiliging</b>	L	Optie <b>Extra spoelen</b>
G	Voorwassen	M	Optie <b>Intensief wassen</b>

Het symbool  licht op wanneer de deur van de wasmachine vergrendeld is.

Het weergavescherm toont **END** (einde) wanneer het programma ten einde loopt.



Het weergavescherm toont ook de eventuele fouten op de machine.

**Opmerking:** Het scherm gaat automatisch op „stand-by” (uitgeschakeld) wanneer het toestel aanstaat en er na enkele minuten geen selectie uitgevoerd werd. Het scherm gaat opnieuw aan wanneer u op een toets drukt of aan de programmaselectieknop draait.

## EXTRA FUNCTIES



### • KINDERBEVEILIGING

De functie kinderbeveiliging zorgt ervoor dat de machine niet per ongeluk aangezet kan worden en dat kinderen ze niet zonder toezicht kunnen bedienen.



Om de kinderbeveiliging in of uit te schakelen, drukt u tegelijkertijd (ongeveer 3 seconden) op de toetsen  en  totdat het symbool van de kinderbeveiliging op het scherm verschijnt of uitgaat.

Het scherm geeft afwisselend **CL** en de resterende tijd aan. Aan het einde van de cyclus verschijnen achtereenvolgens 10 seconden de vermelding **CL** en **END**; vervolgens knippert het symbool van de kinderbeveiliging 3 seconden.

### OPGELET:













- Enkel de toetsen  en  blijven actief, zodat de kinderbeveiliging uitgeschakeld kan worden.
- Wanneer u het toestel stopt, wordt de kinderbeveiliging uitgeschakeld.
- De functie „kinderbeveiliging” blijft actief wanneer de wasmachine terug aangaat na een stroomonderbreking.

### • HET GELUIDSSIGNAAL UITSCHAKELEN

Om het geluidssignaal in of uit te schakelen, drukt u tegelijkertijd ongeveer 3 seconden op de toetsen  en .

**OPGELET:** Nadat u het geluidssignaal uitgeschakeld heeft, maakt het toestel geen geluid meer!

## TABEL MET PROGRAMMA'S

Programma's		Maximale hoeveelheid droge was (kg)	Maximale centrifugeersnelheid	Temperatuur	Centrifugeren	Snel programma	Stoom	Voorwassen	Extra spoelen	Intensief	Uitgesteld starten
<b>Eco 40-60</b> <sup>(*)</sup>		6,0	1200	-	●	-	-	-	-	-	●
KATOEN		6,0	1200	●	●	●	●	●	●	●	●
SYNTHETISCH		3,0	1200	●	●	●	●	●	●	●	●
GEMENGD		3,0	1200	●	●	●	-	●	●	●	●
WOL		2,0	600	●	●	-	-	-	●	-	●
SNEL 15'		1,0	800	●	●	-	-	-	●	-	●
INTENSIEF 30'		2,0	1200	●	●	●	-	●	●	-	●
CENTRIFUGEREN		6,0	1200	-	●	-	-	-	-	-	●
TROMMELREINIGING		-	800	-	-	-	-	-	-	-	●
SPOELEN + CENTRIFUGEREN		6,0	1200	-	●	-	-	-	●	-	●
DEKBED		2,0	600	●	●	-	-	-	●	-	●
SPORTKLEDING		2,0	1000	●	●	-	-	●	●	●	●
BABYKLEDING		2,0	1200	●	●	●	●	●	●	●	●
ANTIALLERGEEN		2,0	1200	-	●	-	●	●	●	●	●
AUTO	<b>Auto</b>	4,0	1200	●	●	-	-	●	●	-	●

- Verplichte functie
- Optionele functie
- Kan niet geselecteerd worden
- ✓ Wasproduct vereist

**OPMERKING:** De duur van de programma's kan variëren afhankelijk van de hoeveelheid was, de kwaliteit van het water, de omgevingstemperatuur en de extra functies die worden geselecteerd.

Programma naam	Temperatuur (°C)	Capaciteit (kg)	Maximum temperatuur in de trommel (°C)	Duur van het programma (uur:min)	Totaal energieverbruik (kWh/cyclus)	Waterverbruik (liter/cyclus)	Resterende vochtigheid (%)	Maximale centrifugeersnelheid (toeren/ minuut)
<b>Eco 40-60</b> (**)	-	6,0	37	3:18	0,630	44,0	53,90	1200
<b>Eco 40-60</b> 1/2 lading	-	3,0	29	2:36	0,310	34,0	53,90	1200
<b>Eco 40-60</b> 1/4 lading	-	1,5	23	2:34	0,165	24,0	53,90	1200
	60	6,0	56	3:38	1,480	65,0	58,00	1200
	40	3,0	40	2:33	0,740	62,0	38,00	1200
 15' (*)	20	1,0	20	0:15	0,040	22,0	75,00	800

(\*) Aangezien dit programma korter is, is het raadzaam om minder wasmiddel te gebruiken. Dit programma kan langer dan 15 minuten duren als de machine een slecht verdeelde lading detecteert. De deur van de machine wordt 2 minuten na afloop van het wasprogramma gedeblokkeerd. (Deze 2 minuten worden niet meegeteld in de programmaduur).

(\*\*) is geschikt voor normaal bevuild katoenen wasgoed, waarvoor aangegeven is dat het op 40°C of 60°C gewassen kan worden, in dezelfde cyclus. Dit programma wordt gebruikt om de conformiteit met de wetgeving van de Unie inzake ecologisch ontwerp te evalueren.

Overeenkomstig Verordening 1015/2010 en 1061/2010, zijn programma 3 en programma 4 respectievelijk het „standaard programma voor katoen 60°C” en het „standaard programma voor katoen 40°C”.

Met het programma Eco 40-60 kunt u normaal bevuild katoenen wasgoed in dezelfde cyclus wassen, of het nu wasbaar is op 40°C of 60°C. Dit programma wordt gebruikt om de conformiteit met de wetgeving van de Unie inzake ecologisch ontwerp te evalueren.

- De meest efficiënte programma's in termen van energieverbruik zijn over het algemeen programma's die bij lagere temperaturen en over een langere periode werken.
- De inachtneming van de door de fabrikant voor elk programma aangegeven capaciteit bij het laden van de wasmachine helpt om energie en water te besparen.
- De duur van het programma, het energieverbruik en het waterverbruik kunnen variëren afhankelijk van het gewicht en het type te wassen lading, de gekozen extra functies, de waterdruk en de omgevingstemperatuur.
- Het wordt aanbevolen om vloeibare wasmiddelen te gebruiken voor wasprogramma's op lage temperatuur. De hoeveelheid wasmiddel die gebruikt moet worden, kan variëren afhankelijk van de hoeveelheid wasgoed en hoe vuil het wasgoed is. Volg de aanbevelingen van de wasmiddelenfabrikanten met betrekking tot de hoeveelheid te gebruiken wasmiddel.
- Het geluid en het resterende vochtgehalte worden beïnvloed door de centrifugeersnelheid. Hoe hoger de rotatiesnelheid tijdens het centrifugeren, hoe meer geluid en hoe lager het resterende vochtgehalte.
- U kunt informatie over de modellen zoals ze zijn opgeslagen in de productdatabase terugvinden door de QR-code die op het energielabel staat te scannen.

## BELANGRIJKE INFORMATIE

- Gebruik alleen wasmiddelen, wasverzachters en andere toevoegingen die geschikt zijn voor automatische wasmachines. Er werd overmatig schuim gedetecteerd door een teveel aan wasmiddel. Het automatische schuimabsorptiesysteem werd geactiveerd.
- We raden aan om de wasmachine elke 2 maanden te reinigen. Gebruik het programma Trommelreiniging voor periodieke reiniging. Als uw machine niet is uitgerust met het Trommelreiniging programma, gebruik dan het programma op 90°C voor katoen. Gebruik indien nodig ontkalkingsmiddelen die speciaal zijn ontworpen voor wasmachines.
- Probeer nooit de deur te openen terwijl uw wasmachine draait. U kunt de deur van uw machine 2 minuten na afloop van een wasbeurt\*\*\* openen.
- Probeer nooit de deur te openen terwijl uw wasmachine draait. De deur gaat direct aan het einde van de wascyclus\* open.
- De installatie- en herstellingsprocedures moeten altijd worden uitgevoerd door een geautoriseerd servicepersoneelslid om mogelijke risico's te voorkomen. De fabrikant kan niet aansprakelijk worden gesteld voor schade die het gevolg kan zijn van procedures die door onbevoegden worden uitgevoerd.

(\*\*\*) De specificaties van de machine kunnen variëren afhankelijk van het gekochte model.

## INFORMATIE OVER DE PROGRAMMA'S

### • Eco 40-60

Het programma **Eco 40-60** is het meest efficiënte standaard wasprogramma wat betreft het gecombineerde energie- en waterverbruik. De werkelijk vastgestelde temperatuur kan variëren afhankelijk van de opgegeven temperatuur van de cyclus.

Het programma **Eco 40-60** (\*\*\*) is geschikt voor normaal bevuild katoenen wasgoed, waarvoor aangegeven is dat het op 40°C of 60°C gewassen kan worden, in dezelfde cyclus. Dit programma wordt gebruikt om de conformiteit met de wetgeving van de Unie inzake ecologisch ontwerp te evalueren.

Hoewel het langer duurt dan alle andere programma's, bespaart het veel energie en water.

### • KATOEN

U kunt dit programma gebruiken om stevige kleding te wassen. Het wassen wordt uitgevoerd met snelle roerbewegingen tijdens een langere cyclus. Het programma is geschikt voor katoenen wasgoed (lakens, tafelkleden, ondergoed, handdoeken, overhemden, etc.).

### • SYNTHETISCH

U kunt dit programma gebruiken om minder stevige kleding te wassen. Dit programma gebruikt tragere draaiende bewegingen en een kortere wascyclus in vergelijking met het programma „Katoen.” Het is aanbevolen voor synthetische kleding (zoals hemden, kleding die uit een mengeling van synthetisch materiaal en katoen bestaat, enzovoort).

### • GEMENGD Mix

Dit programma is ideaal voor kleding die uit een mengeling aan materialen bestaat.

### • WOL

Gebruik dit programma voor het wassen van wol met een etiket “Machinewasbaar”.

### • SNEL 15' 15"

Dit programma wordt gebruikt om snel een kleine hoeveelheid licht bevuild katoenen wasgoed te wassen.

### • INTENSIEF 30'

Met dit programma kan u een snelle en intensieve wascyclus uitvoeren. Het wordt gebruikt om een kleine hoeveelheid kleding die erg vuil is te wassen.

### • CENTRIFUGEREN

Met dit programma kan u uw kleding centrifugeren door de gewenste centrifugeersnelheid te kiezen.

### • TROMMELREINIGING

Met dit speciale programma kan u uw machine schoonmaken en desinfecteren op een temperatuur van 90°C.

### • SPOELEN + CENTRIFUGEREN

Met dit programma kan u uw kleding centrifugeren door de gewenste centrifugeersnelheid te kiezen.

### • DEKBED

Gebruik dit programma om uw vezeldekbedden te wassen die een label “Machinewasbaar” hebben. Om schade aan uw machine of dekbed te voorkomen, dient u ervoor te zorgen dat het dekbed op de juiste wijze in de machine wordt geplaatst. Verwijder de dekbedovertrek voor u de machine inlaadt. Vouw het dekbed dubbel voordat u het in de machine stopt. Zorg ervoor dat het dekbed niet in contact komt met de dichting of het glas.

### • SPORTKLEDING

Gebruik dit programma voor het wassen van sport-/buitenkleiding die een mengsel van katoenen/synthetische stoffen bevat, maar ook waterdichte kledingstukken zoals Gore-Tex. Dit programma wast uw wasgoed zachtjes dankzij de speciale draaibewegingen.

### • BABYKLEDING

Gebruik dit programma voor wasgoed dat een lang, anti-allergeen en hygiënisch wasprogramma op hoge temperatuur vereist. Een optimaal niveau van hygiëne wordt gegarandeerd door de lange opwarmfase en een extra spoelfase.

### • ANTIALLERGEEN

Dit programma is door de extra spoelbeurten speciaal ontworpen om allergenen (zoals pollen, huisstofmijt, honden- en kattenhaar) die in kleding en lakens terecht komen te verwijderen. Geschikt voor alle soorten weefsels.

### • AUTO

Dit programma berekent de hoeveelheid water die nodig is en de duur van het programma op basis van het gewicht van de was in de machine en past dit aan. U kan met dit programma besparen indien u uw machine niet volledig vult.



## TIPS OM ENERGIE TE BESPAREN

De volgende informatie helpt u om het product op een milieuvriendelijke en energie-efficiënte manier te gebruiken.

- Het water- en energieverbruik kan variëren afhankelijk van schommelingen in waterdruk, de hardheid en de temperatuur van het water, de omgevingstemperatuur, het type en de hoeveelheid wasgoed, de keuze van optionele functies en centrifugeersnelheid, en schommelingen in elektrische spanning.
- De meest efficiënte programma's in termen van energie- en waterverbruik zijn over het algemeen programma's die bij lagere temperaturen en over een langere periode werken.
- Wanneer de huishoudelijke wasmachine voor elk programma tot aan de door de fabrikant aangegeven capaciteit geladen wordt, helpt dit om energie en water te besparen.
- Volg altijd de instructies op de verpakking van uw wasproducten.
- Was licht vervuild wasgoed op lage temperatuur.
- Gebruik snellere programma's voor kleine hoeveelheden wasgoed of voor licht bevuild wasgoed.
- Gebruik geen voorwasprogramma en hoge temperaturen voor wasgoed dat niet erg vuil is.
- Als u van plan bent uw wasgoed in een droogkast te drogen, selecteer dan de hoogste aanbevolen centrifugeersnelheid tijdens het wasproces.
- Gebruik niet meer wasmiddel dan de hoeveelheid die wordt aanbevolen op de verpakking.

## GEBRUIKSVOORSCHRIFTEN

Uw wasmachine heeft een beurtenteller. Het doel is om de gebruikstijd van het toestel over het volledige leven te registreren. U kan als volgt deze waarde achterhalen:

1. Trek de stekker 10 seconden uit. Steek hem dan opnieuw in.
2. Schakel het toestel in. Druk dan in de volgende 10 seconden tegelijkertijd en continu op  en  op het bedieningspaneel voor 5 seconden, tot het scherm van het toestel cijfers weergeeft.
3. De op het scherm vermelde waarde geeft het aantal uren aan dat het toestel gewerkt heeft.
4. Herhaal stap 1 om terug te keren naar de normale werking van het toestel.

## Onderhoud en reiniging

### WAARSCHUWING

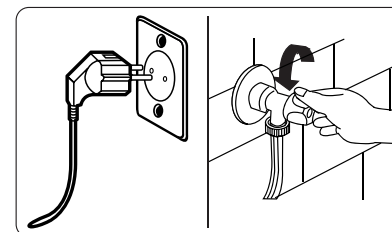

Voordat u reinigings- of onderhoudswerkzaamheden uitvoert, moet de netvoeding worden uitgeschakeld en moet de stekker uit het stopcontact worden getrokken.

Schakel de watertoevoer uit voordat u met het onderhoud of de reiniging begint.



**LET OP: Gebruik geen oplosmiddelen, schurende reinigingsmiddelen, ruitenwasmiddelen of andere universele reinigingsmiddelen om de wasmachine te reinigen. De chemicaliën die ze bevatten kunnen plastic oppervlakken en andere componenten beschadigen.**

### WATERTOEVOERFILTERS

De watertoevoerfilters voorkomen dat er onzuiverheden en vreemde voorwerpen in de machine terechtkomen. Het is raadzaam om deze filters te reinigen wanneer, ondanks een efficiënte watertoevoer en met de kraan open, de watertoevoer naar de machine niet meer voldoende lijkt. Wij raden aan om deze filters om de 2 maanden te reinigen.

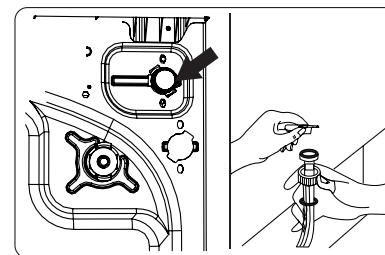

- Schroef de watertoevoerslang(en) van de wasmachine.
- Om de filter die op de waterinlaatklep is gemonteerd te verwijderen, gebruikt u een lange tang om voorzichtig aan het plastic staafje in de filter te trekken.
- Een tweede filter wordt gemonteerd op het uiteinde van de watertoevoerleiding die op de kraan moet worden aangesloten. Om de tweede filter te verwijderen, gebruikt u een lange tang om voorzichtig aan het plastic staafje in de filter te trekken.
- Maak de filter voorzichtig schoon met een zachte borstel en was hem met zeepsop. Spoel de filter vervolgens grondig af. Plaats de filter opnieuw door licht te duwen.



**LET OP: Filters die op de waterinlaatklep zijn gemonteerd, geraken snel verstopt bij een slechte waterkwaliteit of een gebrek aan onderhoud. Dit kan lekken veroorzaken. Dergelijke incidenten vallen niet onder de garantie.**

## AFVOERPOMP FILTER

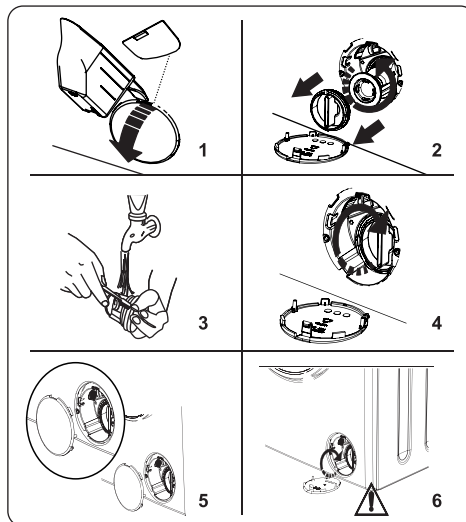

Het filtersysteem van de afvoerpomp van de wasmachine verlengt de levensduur van de pomp door te voorkomen dat er pluizen in de machine terechtkomen. Wij raden aan de filter van de afvoerpomp om de 2 maanden te reinigen.

De afvoerpomp-filter bevindt zich achter het toegangsluik in de rechter benedenhoek van de voorkant van de machine.

Om de filter van de afvoerpomp te reinigen:

1. Gebruik het bij de machine geleverde poederwasmiddelschepje (\*) of de gegradueerde liniaal voor vloeibaar wasmiddel om het toegangsluik van de pomp te openen.
  2. Steek het uiteinde van het schepje voor waspoeder of de aanduiding van hoeveelheden voor vloeibaar wasmiddel in de opening van de toegangsdeur en duw voorzichtig naar achter. Het toegangsluik gaat open.
- Plaats een bakje voor u het toegangsluik van de filter opent om het water dat nog in de machine aanwezig is op te vangen.
  - Maak de toegangsdeur van de filter los door tegen de klok in te draaien, en trek dan de filter eruit. Wacht tot al het water eruit gelopen is.

**OPMERKING: Afhankelijk van de hoeveelheid water in de machine kan het nodig zijn om het bakje meerdere malen te legen.**

3. Verwijder eventuele vreemde voorwerpen uit de filter met een zachte borstel.
4. Plaats de filter terug nadat u hem schoongemaakt heeft door hem erin te steken en dan met de klok mee te draaien.
5. Wanneer het toegangsluikje van de filter gesloten is, moet u ervoor zorgen dat de bevestigingen in het luik in de gaten aan de voorkant van de machine zitten.
6. Sluit het toegangsluik van de filter.



**WAARSCHUWING: De pomp kan warm worden; wacht tot ze afgekoeld is voor u onderhoud of reiniging uitvoert.**

(\*) Extra programma's kunnen variëren afhankelijk van het model van uw machine.

## WASMIDDELLADE

Het gebruik van wasmiddel zal na verloop van tijd waarschijnlijk leiden tot een opeenhoping van resten in de wasmiddellade. Het is raadzaam om de wasmiddellade elke 2 maanden te verwijderen om het opgehoopte residu te verwijderen.

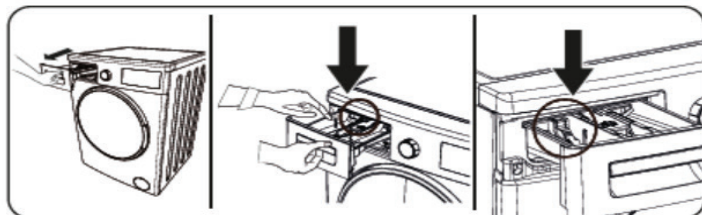

Om de wasmiddellade te verwijderen:

- Trek aan het bakje tot het er volledig uitkomt.
- Druk voorzichtig op de wasmiddellade (zoals op de bovenstaande afbeelding) en trek de wasmiddellade uit de behuizing.
- Maak de tank schoon met een zachte borstel en water.
- Als de behuizing van de wasmiddellade resten bevat, verwijdert u ze met een zachte borstel. Zorg ervoor dat er geen resten in de machine vallen.
- Droog de wasmiddellade zorgvuldig af en plaats ze vervolgens terug in het daarvoor bestemde vak.



**Was de wasmiddellade niet in de vaatwasser.**

## SIFON WASVERZACHTER/ BEHUIZING/ TROMMEL

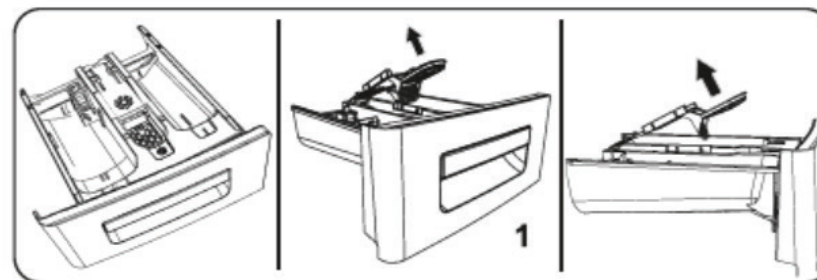

### SIFON WASVERZACHTER

Verwijder de wasmiddellade en verwijder de sifon van de wasverzachter. Maak grondig schoon om alle sporen van wasverzachter te verwijderen. Wanneer de reiniging is voltooid, plaatst u de sifon terug en controleert u of hij correct is geïnstalleerd.

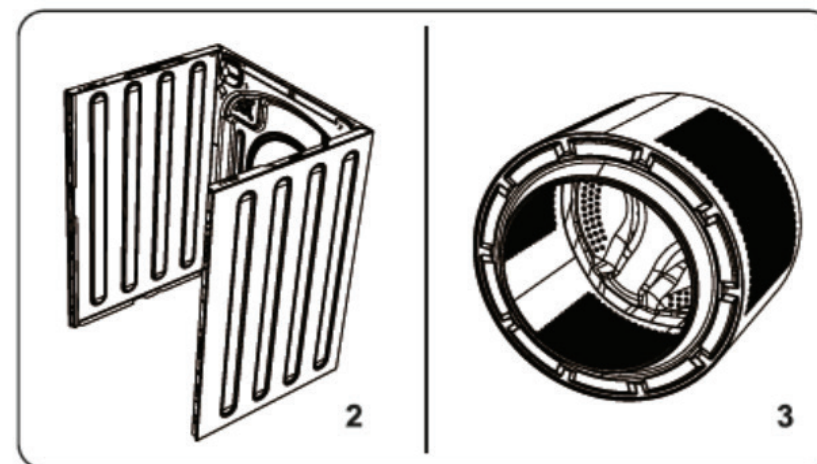

### BEHUIZING

Gebruik een niet-schurend reinigingsmiddel of zeepwater om de buitenkant van de machine te reinigen. Droog met een zachte doek.

### TROMMEL

Laat geen metalen voorwerpen zoals naalden, paperclips, munten, enz. achter in de machine. Deze voorwerpen veroorzaken roestvlekken in de trommel. Gebruik voor het reinigen van dergelijke roestvlekken een chloorvrij reinigingsmiddel en volg de instructies van de fabrikant van het gebruikte product op. Gebruik nooit een schuurspons van staal of soortgelijke harde materialen om roestvlekken te verwijderen.

# Probleemoplossingsgids

De machine mag alleen worden hersteld door een geautoriseerd servicecentrum. Als uw machine moet worden hersteld en u niet in staat bent om het probleem op te lossen met de onderstaande informatie, dan dient u het volgende doen:

- Trek de stekker van de machine uit het stopcontact.
- Sluit de watertoevoer.

PROBLEEM	MOGELIJKE OORZAAK	PROBLEEMOPLOSSING
Het toestel wil niet starten.	De stekker zit niet in het stopcontact.	Steek de stekker in het stopcontact.
	De zekeringen zijn kapot.	Vervang de zekeringen.
	Geen elektriciteit.	Controleer de stroomvoorziening.
	De toets <b>II</b> is niet ingedrukt.	Druk op de toets <b>II</b> .
	Programmakieler in positie <b>O</b> .	Zet de programmakieler op de gewenste cyclus.
Er loopt geen water in de machine.	De deur van de machine is niet goed gesloten.	Sluit de deur van de machine.
	De kraan staat dicht.	Draai de kraan open.
	De watertoevoerleiding is misschien gebogen.	Controleer de watertoevoerleiding en maak ze recht.
	De watertoevoerleiding is verstopt.	Reiniging van de filters van de watertoevoerslang. (*)
	De filter van de watertoevoerlepip is verstopt.	Maak de filter van de watertoevoerlepip schoon.
Er komt geen water in de machine.	De deur van de machine is niet goed gesloten.	Sluit de deur van de machine.
	De afvoerslang is gedraaid of verstopt.	Controleer de afvoerslang. Maak ze dan schoon of trek ze recht.
	De filter van de afvoerpomp is verstopt.	Maak de filter van de afvoerpomp schoon. (*)
	De was zit te dicht op elkaar in de trommel.	Verdeel de was gelijkmatig in het toestel.

De machine trilt.	De voetjes zijn niet versteld.	Stel de voeten bij. (**)
	De klemschroeven werden niet verwijderd.	Verwijder de klemschroeven die op de machine zijn gemonteerd. (**)
	Erg kleine lading in de trommel.	Dit verhindert de werking van de machine niet.
	De machine is overladen met wasgoed of de was is niet gelijkmatig verdeeld.	Laad niet te veel was in de trommel. Verdeel de was gelijkmatig over de trommel.
In de wasmiddellade is te veel schuim ontstaan.	De machine werd op een hard oppervlak geplaatst.	Plaats de wasmachine niet op een hard oppervlak.
	Er is te veel wasmiddel gebruikt.	Druk op de Start/Pauze toets. Om het opschuimen te stoppen, verdunt u een eetlepel wasverzachter in 1/2 liter water en giet u dat in de wasmiddeldispenser. Wacht 5-10 minuten en druk vervolgens op de Start/Pauze-toets.
Het resultaat van de wascyclus is niet bevredigend.	Er werd een ongeschikt wasmiddel gebruikt.	Gebruik alleen wasmiddelen voor de wasmachine in het toestel.
	De was is te vuil voor het gekozen programma.	Gebruik de tabel met programma's om het meest geschikte programma te kiezen.
	Niet voldoende wasmiddel.	Gebruik de hoeveelheid wasmiddel die op de verpakking staat vermeld.
Het resultaat van de wascyclus is niet bevredigend.	De trommel is overbelast.	Controleer of de maximale capaciteit van de wasmachine niet is overschreden.
	Hard water.	Verhoog de hoeveelheid wasmiddel volgens de aanwijzingen van de fabrikant.
Zodra de machine wordt voorzien van water, kunnen er zich lekken voordoen.	De was zit te dicht op elkaar in de trommel.	Zorg ervoor dat de was gelijkmatig wordt verdeeld.
	Het uiteinde van de afvoerslang is te laag ten opzichte van de machine.	Installeer de afvoerslang op een geschikte hoogte. (**)
Tijdens het wassen kan geen enkele hoeveelheid water in de trommel worden waargenomen.	Geen probleem. Het water bevindt zich in een deel van de trommel dat niet zichtbaar is.	.....
Er zitten zeepresten op het wasgoed.	De deeltjes van sommige slecht oplosende wasmiddelen kunnen als witte puntjes op de was worden waargenomen.	Spoel extra af of maak schoon met een borstel wanneer de was droog is.
Er zitten grijze puntjes op het wasgoed.	Het linnen vertoont sporen van onbehandelde olie, crème of zalf.	Gebruik de hoeveelheid wasmiddel die op de verpakking staat vermeld.
De centrifugeercyclus werkt niet of begint met een vertraging.	Geen probleem. Het detectiesysteem voor onevenwicht werd geactiveerd.	Het detectiesysteem voor onevenwicht probeert de was gelijkmatig te verdelen. Zodra de was goed verdeeld is, begint het centrifugeren. Verdeel de was gelijkmatig in de trommel wanneer u de volgende keer wast.

(\*) Zie het hoofdstuk over onderhoud en reiniging van de machine.

(\*\*) Zie het hoofdstuk over onderhoud en reiniging van de machine.

## FOUTMELDINGEN EN MAATREGELS

De wasmachine is uitgerust met een systeem dat fouten detecteert, met een combinatie van indicatoren van wascycli. De meest voorkomende foutcodes staan in de onderstaande tabel.

FOUTCODE	MOGELIJK PROBLEEM	MAATREGELS
F01	De vaatwasser vult zich niet met water.	<ul style="list-style-type: none"> <li>Zorg ervoor dat de watertoevoer kraan open is.</li> <li>Zorg ervoor dat de waterdruk hoog genoeg is. Neem hiervoor contact op met de lokale autoriteiten voor water.</li> <li>Zorg ervoor dat de watertoevoer niet verstopt is.</li> <li>Zorg ervoor dat de verbindingbuis niet verstrengeld, beschadigd of geknikt is.</li> <li>Zorg ervoor dat de toevoerslang goed aangesloten is.</li> <li>Zorg ervoor dat de filter van de watertoevoerslang en de filter van de klep niet verstopt zijn. Zie hoofdstuk „Onderhoud en reiniging”.</li> </ul>
F03	Het afvoeren van het water duurt te lang.	<ul style="list-style-type: none"> <li>Kijk na of de afvoerslang niet gedraaid is of vast zit.</li> </ul>
F0/F05/F06/ F07/F23	Elektronisch probleem	<ul style="list-style-type: none"> <li>Probeer een programma te starten</li> <li>Schakel de machine uit en trek de stekker uit wanneer de foutmelding zichtbaar blijft. Neem dan onmiddellijk contact op met de onderhoudsdienst.</li> </ul>
F24	Waterlek	<ul style="list-style-type: none"> <li>Probeer een programma te starten</li> <li>Sluit de watertoevoer wanneer de foutmelding zichtbaar blijft. Neem dan onmiddellijk contact op met de onderhoudsdienst.</li> </ul>
F13	De laaddeur van het toestel is niet goed dicht.	<ul style="list-style-type: none"> <li>Sluit de deur goed totdat u een klik hoort.</li> <li>Kijk na of er geen kleding tussen de deur zit.</li> <li>Schakel de machine uit en trek de stekker uit wanneer de foutmelding zichtbaar blijft. Neem dan onmiddellijk contact op met de onderhoudsdienst.</li> </ul>
F14	De laaddeur van het toestel gaat niet goed open.	<ul style="list-style-type: none"> <li>Schakel de wasmachine uit en zet ze opnieuw aan.</li> <li>Schakel de machine uit en trek de stekker uit wanneer de foutmelding zichtbaar blijft. Neem dan onmiddellijk contact op met de onderhoudsdienst.</li> </ul>
Unb	Het detectiesysteem voor onevenwicht werd geactiveerd.	<ul style="list-style-type: none"> <li>Dit is geen panne. Het detectiesysteem voor onevenwichtige lading heeft het centrifugeren onderbroken omdat het wasgoed niet gelijkmatig verdeeld is.</li> <li>Verdeel de kleine en grote stukken over de trommel. Voer eventueel opnieuw een centrifugeercyclus uit.</li> </ul>

(\* ) Zie het hoofdstuk over onderhoud en reiniging van de machine.

## Productfiche

Maatregelen volgens verordening EU 1061/2010 van de Europese Commissie en de norm EN 60456.

Aanduiding	Waarde	Eenheid
Merk	Listo	
Identificatie van het model	LF612-L5b	
Productcode	8011571	
Elektrische beschermingsklasse	I	
Voeding	220-240 V~ 50- Hz	
Nominale capaciteit voor het standaard programma voor katoen op 60°C met een volledige lading of voor het standaard programma voor katoen op 40°C met een volle lading (laagste waarde).	6,0	kg
Energie-efficiëntieklasse	A	
Energieverbruik van <b>92,4 kWh per jaar</b> op basis van 220 standaard wascycli per jaar voor programma's voor katoen op 60°C en 40°C bij volle en halve lading en het verbruik van lage vermogensstanden. Het werkelijke energieverbruik is afhankelijk van het gebruik van het apparaat.		
Waterverbruik van <b>7920 liter per jaar</b> op basis van 220 standaard wascycli per jaar voor programma's voor katoen op 60°C en 40°C bij volle en halve lading. Het werkelijke waterverbruik is afhankelijk van het gebruik van het apparaat.		
Energieverbruik van het programma „Eco 40-60” op nominale capaciteit	0,598	kWh/cyclus
Energieverbruik van het programma „Eco 40-60” op de helft van de nominale capaciteit	0,286	kWh/cyclus
Energieverbruik van het programma „Eco 40-60” op een kwart van de nominale capaciteit	0,146	kWh/cyclus
Elektriciteitsverbruik wanneer <b>uitgeschakeld</b>	0,49	W
Elektriciteitsverbruik in <b>stand-by</b>	-/-	W
Elektriciteitsverbruik met <b>Uitgestelde start</b>	4,0	W

Meegeleverde accessoires: Plastic afdekplaatjes (x4), watertoevoerslang, gebruiksaanwijzing

## INFORMATIE



U kunt de informatie over de modellen zoals die opgenomen is in de database van de producten terugvinden op de volgende website door het ID van uw model (\*) op te zoeken zoals dat op het kenplaatje vermeldstaat:

<https://eprel.ec.europa.eu/>

De serviceduur van de reserveonderdelen van uw toestel bedraagt 10 jaar.

Link naar de website van de leverancier waar de informatie te vinden is die beoogd wordt in annex II, punt 9, van het verordening (EU) 2019/2023 van de Commissie:

<https://www.boulanger.com/info/assistance/>

Toutes les informations, dessins, croquis et images dans ce document relèvent de la propriété exclusive de SOURCING & CREATION. SOURCING & CREATION se réserve tous les droits relatifs à ses marques, créations et informations. Toute copie ou reproduction, par quelque moyen que ce soit, sera jugée et considérée comme une contrefaçon.

All information, designs, drawings and pictures in this document are the property of SOURCING & CREATION. SOURCING & CREATION reserves all rights to its brands, designs and information. Any copy and reproduction through any means shall be deemed and considered as counterfeiting.

Alle Informationen, Zeichnungen, Skizzen und Bilder in diesem Dokument sind alleiniges Eigentum von SOURCING & CREATION. SOURCING & CREATION behält sich alle Rechte in Zusammenhang mit ihren Marken, Schöpfungen und Informationen vor. Kopien oder Reproduktionen, ungeachtet des dazu verwendeten Mittels, werden als Fälschung betrachtet und beurteilt.

Alle gegevens, tekeningen, schetsen en afbeeldingen in dit document zijn het exclusieve eigendom van SOURCING & CREATION. SOURCING & CREATION behoudt alle rechten met betrekking tot haar merken, creaties en informatie. Alle kopieën, of reproducties, met eender welk middel, worden beoordeeld en beschouwd als een vervalsing.



**ATTENTION :**

ce symbole apposé sur le produit signifie qu'il s'agit d'un appareil dont le traitement en tant que déchet est soumis à la réglementation relative aux déchets d'équipements électriques et électroniques (DEEE). Cet appareil ne peut donc en aucun cas être traité comme un déchet ménager, et doit faire l'objet d'une collecte spécifique à ce type de déchets. Des systèmes de reprise et de collecte sont mis à votre disposition par les collectivités locales (déchèterie) et les distributeurs. En orientant votre appareil en fin de vie vers sa filière de recyclage, vous contribuerez à protéger l'environnement et empêcherez toute conséquence nuisible pour votre santé.

**Conditions de garantie :**

ce produit est garanti contre toute défaillance résultant d'un vice de fabrication ou de matériau. Cette garantie ne couvre pas les vices ou les dommages résultant d'une mauvaise installation, d'une utilisation incorrecte ou de l'usure normale du produit. La durée de garantie est spécifiée sur la facture d'achat.

**WARNING:**

This symbol attached to the product means that it is an appliance whose disposal is subject to the directive on waste from electrical and electronic equipment (WEEE). This appliance may not in any way be treated as household waste and must be subject to a specific type of removal for this type of waste. Recycling and recovery systems are available in your area (waste removal) and by distributors. By taking your appliance at its end of life to a recycling facility, you will contribute to environmental conservation and prevent any harm to your health.

**Warranty conditions:**

This product is under warranty against any failure resulting from any manufacturing or material defects. This warranty does not cover defects or damage caused by improper set up, incorrect use, or normal wear and tear of this product. The warranty period is specified on the receipt of the purchase.

**ACHTUNG:**

Dieses Symbol auf dem Produkt bedeutet, dass es sich um ein Gerät handelt, dessen Entsorgung den Vorschriften für elektrische und elektronische Altgeräte (Elektronikschratt) unterliegt. Dieses Gerät darf daher auf keinen Fall als Haushaltsmüll behandelt werden und muss an einer spezifischen Sammelstelle für diesen Typ von Abfall abgegeben werden. Rücknahme- und Sammelsysteme werden Ihnen von den lokalen Gebietskörperschaften (Mülldeponie) und Vertrieben bereitgestellt. Indem Sie Ihr Gerät an seinem Lebensende dem Recycling zuführen, tragen Sie zum Umweltschutz bei und verhindern schädliche Folgen für Ihre Gesundheit.

**Garantiebedingungen:**

Auf dieses Produkt wird eine Garantie gegen Herstellungs- und Materialfehler gewährt. Diese Garantie deckt keine Mängel oder Schäden, die aus unsachgemäßer Installation, falschem Gebrauch oder der normalen Abnutzung des Produkts resultieren. Die Garantiedauer ist auf der Kaufrechnung angegeben.

**ATTENTIE:**

Dit op het apparaat aangebrachte symbool betekent dat het apparaat aan het einde van de levensduur afgevoerd moet worden volgens de voorschriften voor afgedankte elektrische en elektronische apparatuur (WEEE). Dit apparaat mag dus in geen geval bij het gewone huisafval weggevoeren worden maar moet naar een specifiek inzamelpunt teruggebracht worden. De gemeentes (vuilstortplaatsen) of de verkooppunten stellen inzamelsystemen en -punten tot uw beschikking. Door uw apparaat aan het einde van de levensduur in te leveren voor recycling, draagt u bij aan de milieubescherming en voorkomt u schadelijke gevolgen voor de gezondheid.

**Garantievoorwaarden:**

Dit product is gegarandeerd tegen alle mogelijke fabricage- of materiaalfouten. De garantie dekt geen gebreken of schade die voortvloeien uit een onjuiste installatie, een onjuist gebruik of de normale slijtage en veroudering van het product. De garantieduur staat vermeld op de aankoopbon.



Points de collecte sur [www.quefairedemesdechets.fr](http://www.quefairedemesdechets.fr)  
Privilégiez la réparation ou le don de votre appareil !



Sourcing & Création  
Avenue de la Motte  
59810 Lesquin  
FRANCE  
contact@sc-ub.com

Fabriqué en R.P.C. / Made  
in CHINA / Hergestellt in  
VR CHINA / Gefabriceerd in VRC  
Art. 8011571  
Réf. LF612-L5b