

essentiel 

Cuisinière induction

ECI 502n

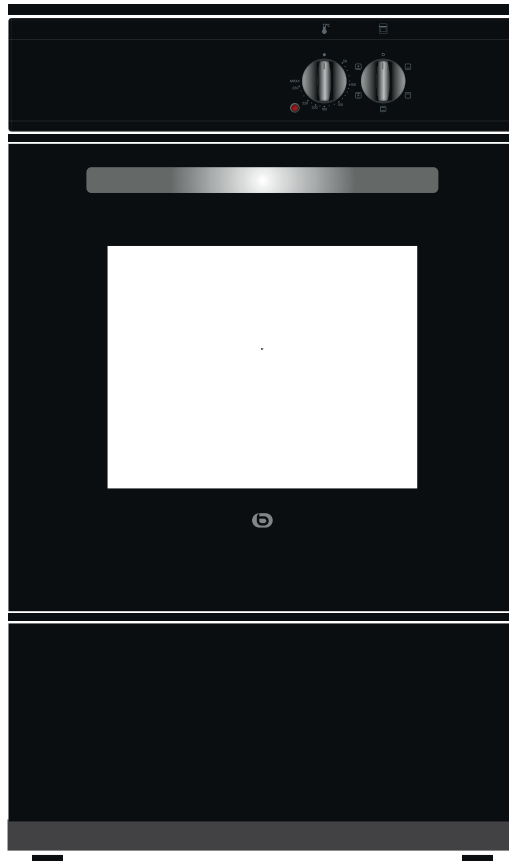

Notice d'utilisation

Merci d'avoir choisi ce produit.

Cette notice d'utilisation contient des informations et des consignes de sécurité importantes concernant l'utilisation et l'entretien de votre appareil.
Lire attentivement cette notice d'utilisation avant d'utiliser votre appareil et la conserver pour consultation ultérieure.





icône	Type	Signification
	AVERTISSEMENT	Risque de blessures graves ou danger de mort
	RISQUE D'ÉLECTROCUTION	Risque d'électrocution
	INCENDIE	Avertissement : Risque d'incendie / matières inflammables
	MISE EN GARDE	Risque de blessures ou de dommages matériels
	IMPORTANT / REMARQUE	Utilisation correcte de l'appareil

TABLE DES MATIÈRES

1. CONSIGNES DE SÉCURITÉ.....	4
1.1. Avertissements de sécurité généraux.....	4
1.2. Avertissements relatifs à l'installation.....	7
1.3. Au cours de l'utilisation.....	8
1.4. Nettoyage et entretien.....	10
2. INSTALLATION ET PRÉPARATION À L'UTILISATION.....	12
2.1. Instructions destinées à l'installateur.....	12
2.2. Branchement électrique et sécurité.....	13
2.3. Kit antibasculement.....	14
2.4. Réglage des pieds.....	14
3. CARACTÉRISTIQUES DU PRODUIT.....	15
4. UTILISATION DE L'APPAREIL.....	16
4.1. Commandes de la table de cuisson.....	16
Sécurité enfant.....	18
4.2. Commandes du four.....	20
4.3. Table de cuisson.....	21
4.4. Accessoires.....	21
5. NETTOYAGE ET MAINTENANCE.....	21
5.1. Nettoyage.....	21
5.2. Entretien.....	24
6. DÉPANNAGE ET TRANSPORT.....	25
6.1. Dépannage.....	25
6.2. Transport.....	26
7. SPÉCIFICATIONS TECHNIQUES.....	27
7.1. Fiche énergie.....	27



1. CONSIGNES DE SÉCURITÉ

- Lire attentivement cette notice d'utilisation dans son intégralité avant d'utiliser votre appareil et la conserver dans un endroit accessible pour consultation ultérieure.

1.1. AVERTISSEMENTS DE SÉCURITÉ GÉNÉRAUX

- Cet appareil peut être utilisé par des enfants à partir de 8 ans et par des personnes ayant des capacités physiques, sensorielles ou mentales réduites ou un manque d'expérience et de connaissances à condition qu'elles aient été placées sous surveillance ou qu'elles aient reçu des instructions concernant l'utilisation de l'appareil en toute sécurité et qu'elles comprennent les dangers encourus. Les enfants ne doivent pas jouer avec l'appareil. Le nettoyage et l'entretien par l'utilisateur ne doivent pas être effectués par des enfants, sans surveillance.

 **MISE EN GARDE** : Cet appareil et ses parties accessibles deviennent chauds pendant leur utilisation. Il convient de veiller à ne pas toucher les éléments chauffants. Il convient de maintenir à distance les enfants de moins de 8 ans, à moins qu'ils ne soient sous une surveillance continue.

  **MISE EN GARDE** : Laisser cuire des aliments sans surveillance sur une table de cuisson en utilisant des matières grasses ou de l'huile peut être dangereux et déclencher un incendie. **NE JAMAIS** essayer d'éteindre un incendie avec de l'eau, mais arrêter l'appareil puis couvrir les flammes par exemple avec un couvercle ou une couverture anti-feu.

 **MISE EN GARDE** : Le processus de cuisson doit être surveillé. Le processus de cuisson à court terme doit être surveillé en permanence.

 **MISE EN GARDE** : Risque d'incendie: ne pas entreposer d'objets sur les surfaces de cuisson.

 **MISE EN GARDE** : Si la surface est fêlée, déconnecter l'appareil de l'alimentation pour éviter un risque de choc électrique.

- Il est recommandé de ne pas déposer d'objets métalliques tels que couteaux, fourchettes, cuillères et couvercles sur le plan de cuisson, car ils peuvent devenir chauds.
- Après utilisation, arrêter le fonctionnement de la table de cuisson au moyen de son dispositif de commande et ne pas compter sur le détecteur de casseroles.
- L'appareil n'est pas destiné à être mis en fonctionnement au moyen d'une minuterie externe ou d'un système de commande à distance séparé.

 **MISE EN GARDE** : Le dispositif de stabilisation doit être mis en place pour éviter le basculement de l'appareil. (Pour plus d'informations, voir le guide d'installation du kit de stabilisation).



- Lors de son utilisation, l'appareil devient chaud. Faire attention à ne pas toucher les éléments chauffants situés à l'intérieur du four.
- Les poignées peuvent être chaudes, même après une courte période d'utilisation.
- Ne pas utiliser de produits d'entretien très abrasifs ou de grattoirs métalliques durs pour nettoyer la porte en verre du four, au risque de rayer la surface et d'entraîner l'éclatement du verre.
- Ne pas utiliser d'appareil de nettoyage à la vapeur.

 **MISE EN GARDE** : S'assurer que l'appareil est déconnecté de l'alimentation avant de remplacer la lampe pour éviter tout risque de choc électrique.

 **MISE EN GARDE** : Les parties accessibles peuvent devenir chaudes au cours de l'utilisation. Il est recommandé d'éloigner les jeunes enfants.

- Votre appareil a été produit conformément à toutes les normes et réglementations locales et internationales en vigueur.
- Les opérations d'entretien et de réparation doivent être effectuées uniquement par des techniciens de maintenance agréés. L'installation et les travaux de réparation effectués par un technicien non agréé peuvent s'avérer dangereux. Ne pas altérer ni modifier les caractéristiques de l'appareil. Les dispositifs de protections non adaptés à l'appareil de cuisson peuvent provoquer des accidents.
- Avant l'installation s'assurer que les conditions de distribution locale (tension et fréquence électrique) et le réglage de l'appareil sont compatibles. Les conditions de réglage de cet appareil sont inscrites sur la plaque signalétique de l'appareil.

 **ATTENTION** : Cet appareil sert uniquement à des fins de cuisson et est destiné uniquement à un usage domestique. Il ne doit pas être utilisé à d'autres fins, par exemple le chauffage du local, ou un usage commercial.

- Ne pas utiliser la poignée de la porte du four pour soulever ou pour déplacer l'appareil.
- Toutes les précautions nécessaires ont été mises en œuvre pour garantir votre sécurité. Comme le verre est susceptible de se briser, le nettoyer avec soin pour éviter de le rayer. Éviter de frapper le verre

avec les accessoires de cuisine.

- Vérifiez que le cordon d'alimentation n'est pas endommagé ni coincé au cours de l'installation. Si le câble d'alimentation est endommagé, il doit être remplacé par le fabricant, son service après vente ou des personnes de qualification similaire afin d'éviter un danger.
- Ne pas laisser les enfants monter sur la porte du four ou s'y asseoir lorsqu'elle est ouverte.
- Veuillez tenir cet appareil hors de la portée des enfants et des animaux domestiques.

1.2. AVERTISSEMENTS RELATIFS À L'INSTALLATION

- Ne pas utiliser l'appareil avant son installation complète.
- L'appareil doit être installé par un technicien qualifié. Le fabricant ne peut être tenu responsable de tout dommage causé en cas d'installation incorrecte par un technicien non qualifié.
- Un moyen de déconnexion du réseau d'alimentation ayant une distance d'ouverture des contacts de tous les pôles doit être prévu dans la canalisation fixe conformément aux règles d'installation.
- Lors du déballage de l'appareil, vérifier qu'il n'a pas été endommagé au cours du transport. En cas de défaut, ne pas utiliser l'appareil et faire appel immédiatement à un technicien qualifié. Les matériaux utilisés pour l'emballage (Nylon, agrafes, polystyrène, etc.) peuvent être dangereux pour les enfants et doivent être rassemblés et rangés immédiatement.
- Protéger votre appareil des conditions atmosphériques. Ne pas l'exposer au soleil, à la pluie, à la neige, à la poussière ou à toute humidité

excessive.

- Les matériaux autour de l'appareil (meubles) doivent pouvoir supporter une température minimum de 100 °C.
- L'appareil ne doit pas être installé derrière une porte décorative, afin d'éviter une surchauffe.

1.3. AU COURS DE L'UTILISATION

- Lors de la première utilisation de votre four, il est possible qu'une légère odeur se fasse sentir. Ceci est parfaitement normal. Cette odeur est due aux matériaux d'isolation placés sur les résistances. Avant d'utiliser votre four pour la première fois, le faire fonctionner à vide sur la température maximale pendant 45 minutes. Vérifier que l'environnement dans lequel le produit est installé est correctement ventilé.
- Rester prudent lors de l'ouverture de la porte du four pendant ou après la cuisson. La vapeur s'échappant du four peut provoquer des brûlures.
- Ne pas placer de matériaux combustibles ou inflammables dans l'appareil ou près de l'appareil lorsqu'il est en fonctionnement.
- **MISE EN GARDE** : La température des surfaces accessibles peut être élevée lorsque l'appareil est en fonctionnement.
- Toujours utiliser des gants de cuisine isolants pour mettre les aliments au four ou les sortir du four.
- En aucun cas, le four ne doit être recouvert d'une feuille d'aluminium, car une augmentation de la température pourrait survenir.
- Ne placez pas les plats ou les plaques de cuisson directement sur la base du four pendant la cuisson. La base devient très chaude et des dommages

peuvent être causés au produit.



MISE EN GARDE : Laisser cuire des aliments sans surveillance sur une table de cuisson en utilisant des matières grasses ou de l'huile peut être dangereux et déclencher un incendie. **NE JAMAIS** essayer d'éteindre un incendie avec de l'eau, mais arrêter l'appareil puis couvrir les flammes par exemple avec un couvercle ou une couverture anti-feu.

- Toujours positionner les ustensiles de cuisson au centre de la zone de cuisson et placer les poignées de façon à ce qu'elles ne puissent pas être accessibles ni touchées de façon accidentelle.
- Si l'appareil reste inutilisé pendant une période prolongée, éteindre l'interrupteur principal.
- S'assurer que les manettes de l'appareil restent toujours en position « 0 » (arrêt) lorsque l'appareil n'est pas utilisé.
- **MISE EN GARDE** : Utiliser uniquement les dispositifs de protection de table de cuisson conçus par le fabricant de l'appareil de cuisson ou indiqués par le fabricant de l'appareil dans les instructions d'utilisation comme adaptés ou les dispositifs de protection de table de cuisson intégrés à l'appareil. L'utilisation de dispositifs de protection non appropriés peut entraîner des accidents.
- Il est recommandé de ne pas déposer d'objets métalliques tels que couteaux, fourchettes, cuillères et couvercles sur le plan de cuisson, car ils peuvent devenir chauds.
- **ATTENTION** : Le processus de cuisson doit être surveillé. Un processus de cuisson court doit être surveillé sans interruption.
- La lèchefrite s'incline lorsqu'on la sort du four. Attention à ne pas renverser ni à faire tomber

d'aliments en la sortant du four.

- Ne rien placer sur la porte du four lorsqu'elle est ouverte. Ceci pourrait déséquilibrer le four ou endommager la porte.
- Ne pas placer d'éléments lourds ou inflammables sur le tiroir par exemple des objets en nylon, des sacs plastiques, du papier ou du tissu. Ceci comprend les ustensiles comportant des éléments en plastique (par exemple la poignée).

⚠ MISE EN GARDE : Lors de son utilisation, la température de la surface interne du compartiment de stockage devient chaude. Faire attention à ne pas toucher la surface interne.

- Ne pas suspendre de torchons ou autres tissus sur l'appareil ou sur ses poignées.

1.4. NETTOYAGE ET ENTRETIEN

- Vérifier que l'alimentation électrique de l'appareil est bien coupée avant d'effectuer toute opération de nettoyage ou d'entretien.
- Ne pas retirer les manettes pour nettoyer le bandeau de commandes.
- Pour assurer l'efficacité et la sécurité de votre appareil, utiliser uniquement les pièces détachées d'origine et faire appel à nos techniciens qualifiés en cas de besoin.

Déclaration CE de conformité

CE Nous déclarons que nos produits satisfont aux exigences des directives, des décisions et des réglementations européennes en vigueur.

Cet appareil a été conçu pour un usage exclusivement domestique. Toute autre utilisation (par exemple pour chauffer une pièce) est inadaptée ou dangereuse.

Mise au rebut de votre machine



Ce symbole sur le produit ou sur son emballage indique qu'il ne doit pas être traité comme un simple déchet ménager. Il doit être déposé dans un point de collecte adapté pour que les équipements électriques et électroniques soient recyclés. Lorsque ce produit est correctement mis au rebut, vous contribuez à protéger l'environnement et la santé, ce qui pourrait ne pas être le cas en cas de mise au rebut inadaptée. Pour plus d'informations sur le recyclage de ce produit, contactez les autorités locales, votre service de collecte de déchets ou le revendeur auprès duquel vous avez acheté ce produit.

2. INSTALLATION ET PRÉPARATION À L'UTILISATION

⚠ AVERTISSEMENT : Cet appareil doit être installé par un professionnel agréé ou par un technicien qualifié, conformément aux instructions de cette notice et conformément aux normes d'installation en vigueur.

- Toute installation incorrecte invalide la garantie et peut entraîner des dommages ou des blessures pour lesquels le fabricant ne peut être tenu responsable.
- Avant l'installation, s'assurer que les conditions locales de la distribution (tension et fréquence de l'électricité et/ou nature du gaz et pression du gaz) et les réglages de l'appareil sont compatibles. Les conditions de réglage de cet appareil figurent sur l'étiquette signalétique.
- Les lois, réglementations, décrets et normes en vigueur dans le pays d'installation doivent être appliqués (règles de sécurité, recyclage conformément à la réglementation, etc.).

2.1. INSTRUCTIONS DESTINÉES À L'INSTALLATEUR

Instructions générales

- Après avoir retiré les matériaux d'emballage de l'appareil et de ses accessoires, vérifier que l'appareil n'est pas endommagé. Si l'appareil est peut-être endommagé, ne pas l'utiliser et contacter immédiatement un professionnel agréé ou un technicien qualifié.
- Vérifier qu'aucun élément ou matériau combustible ou inflammable, par exemple un rideau, de l'huile, un tissu, etc., ne se trouve à proximité immédiate.
- Le plan de travail et les meubles autour de l'appareil doivent pouvoir supporter une température supérieure à 100 °C.
- Cet appareil ne doit pas être installé directement au-dessus d'un lave-vaisselle, d'un réfrigérateur, d'un congélateur, d'un lave-linge ou d'un sèche-linge.
- L'appareil peut être placé près d'un

meuble, à condition que dans la zone d'installation de l'appareil, la hauteur du meuble ne dépasse pas la hauteur du plan de cuisson.

Installation de la cuisinière

- Si les meubles de la cuisine sont plus hauts que le plan de cuisson, les meubles doivent se trouver à au moins 10 cm des côtés de l'appareil afin de permettre la circulation de l'air.
- Si une hotte ou un placard doit être installé au-dessus de l'appareil, la distance de sécurité entre le plan de cuisson et le placard ou la hotte doit correspondre à celle présentée sur la figure ci-dessous.

A (mm) Meuble	420
B (mm) Hotte	650/700
C (mm)	500
D (mm)	50

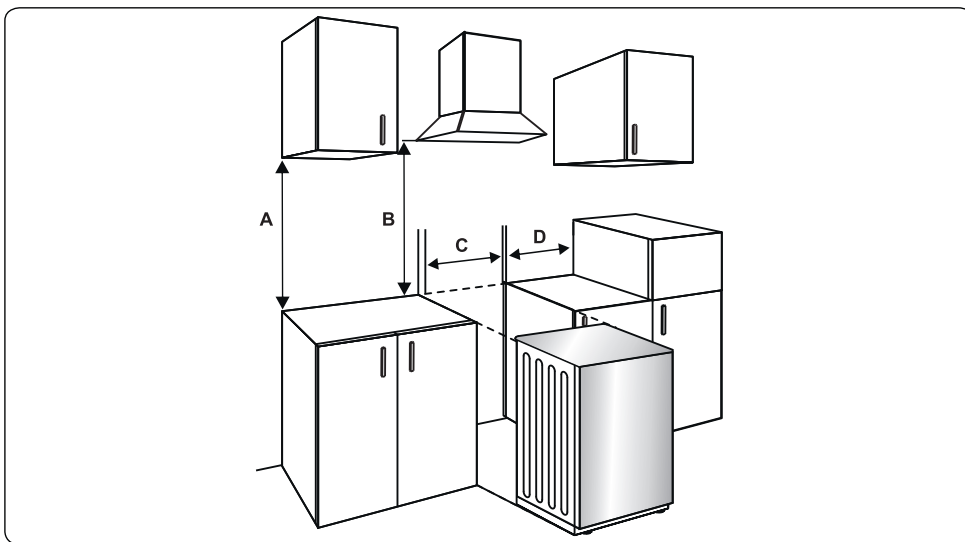

2.2. BRANCHEMENT ÉLECTRIQUE ET SÉCURITÉ

⚠ AVERTISSEMENT : Le branchement électrique de cet appareil doit être effectué par un professionnel agréé ou par un électricien qualifié, conformément aux instructions de cette notice et conformément aux normes d'installation en vigueur.

⚠ AVERTISSEMENT : L'APPAREIL DOIT ÊTRE BRANCHÉ À LA TERRE.

- Avant le branchement sur le secteur, vérifier si la tension nominale de l'appareil (marquée sur la plaque signalétique de l'appareil) correspond à la tension de l'alimentation électrique. Le câble d'alimentation électrique doit lui aussi être capable de supporter la puissance nominale de l'appareil (également mentionnée sur la plaque signalétique de l'appareil).
- Lors de l'installation, s'assurer de bien utiliser des câbles correctement isolés. Tout branchement incorrect risque d'endommager votre appareil. Si le câble d'alimentation électrique est endommagé et doit être remplacé, faire appel à une personne qualifiée pour effectuer cette opération.
- Ne pas utiliser d'adaptateur, de multiprise, ni de rallonge électrique.
- Le cordon d'alimentation doit être tenu éloigné des parties chaudes de l'appareil et ne doit pas être plié ni écrasé. À défaut, le cordon risque d'être endommagé et de provoquer un court-circuit.
- Si l'appareil n'est pas branché sur le secteur par une prise, installer un sectionneur multipolaire (avec un espacement des contacts d'au minimum 3 mm), conformément aux réglementations en matière de sécurité.
- Cet appareil est conçu pour utiliser une alimentation de 230 V~ ou 400 V~ 3N. Si votre alimentation est différente, contacter un professionnel agréé ou un électricien qualifié.
- Le câble d'alimentation (H05VV-F) doit être assez long pour pouvoir être branché sur l'appareil.
- Ce sectionneur à fusibles doit être facilement accessible une fois l'appareil installé.
- Vérifier que tous les branchements sont bien serrés.
- Fixer le câble d'alimentation sur le bornier, puis refermer le couvercle.
- Le branchement du boîtier de jonction est placé sur le boîtier de jonction.

400 V~ 3P + N 230 V~ 1P + N

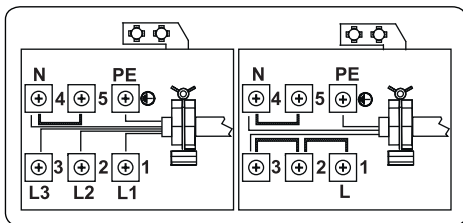

2.3. KIT ANTIBASCULEMENT

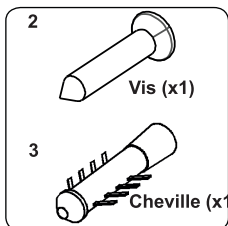

Le sac de documentation contient un kit antibasculement. Fixer le dispositif antibasculement (1) sur le mur à l'aide de la vis (2) et de la cheville (3), conformément aux dimensions de l'illustration et du tableau ci-dessous. Régler la hauteur du dispositif antibasculement pour l'aligner sur la rainure de la cuisinière, puis serrer la vis (2). Pousser l'appareil vers le mur en s'assurant que le dispositif antibasculement est inséré dans la rainure à l'arrière de l'appareil.

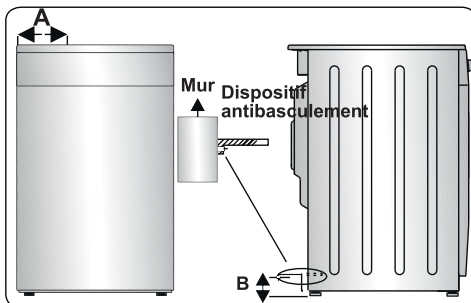

Dimensions du produit (largeur X profondeur X hauteur) (cm)	A (mm)	B (mm)
50 x 60 x 85	247,5	64

2.4. RÉGLAGE DES PIEDS

Votre produit repose sur des pieds réglables. Pour un fonctionnement en toute sécurité, il est important de vérifier le bon équilibre de l'appareil. Vérifier que l'appareil est de niveau avant de commencer à cuisiner. Pour remonter votre appareil, tourner les pieds dans le sens anti-horaire. Pour redescendre votre appareil, tourner les pieds dans le sens horaire.

Il est possible d'augmenter la hauteur de l'appareil d'un maximum de 30 mm en réglant les pieds. Le poids de l'appareil est important et nous recommandons de manipuler l'appareil au minimum à deux personnes. Ne jamais tirer l'appareil.

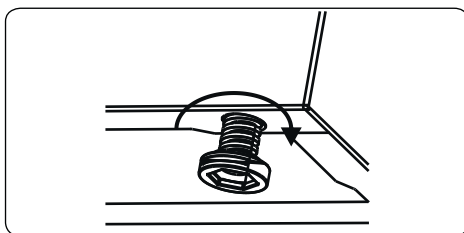

3. CARACTÉRISTIQUES DU PRODUIT

Liste des composants

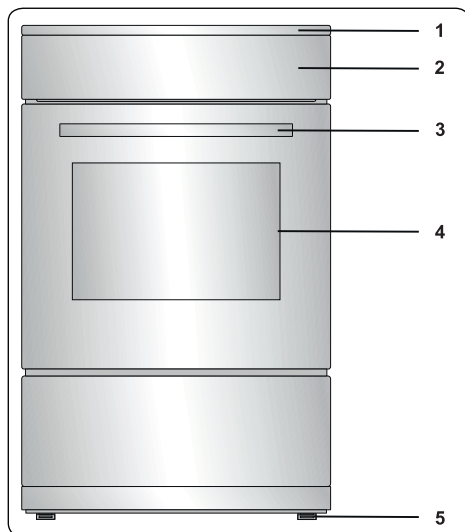

1. Plan de cuisson
2. Bandeau de commande
3. Poignée de la porte du four
4. Porte du four
5. Pieds réglables

Bandeau de commande

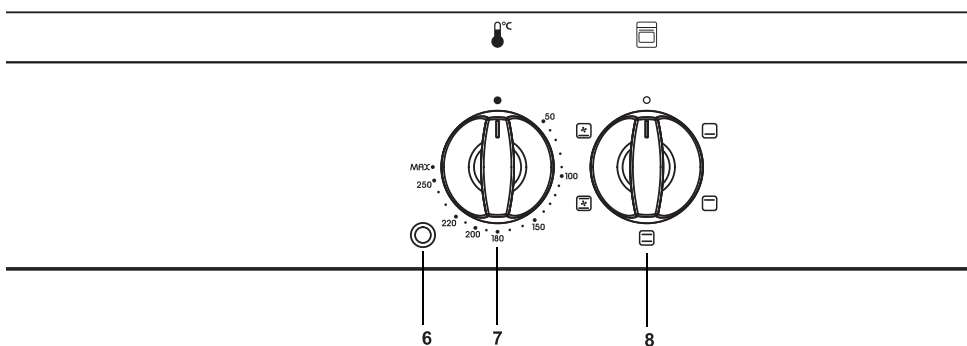

6. Témoin lumineux de mise sous tension
7. Bouton thermostat du four
8. Bouton de sélection d'un programme du four

Accessoires :

- 1 grille métallique
- 1 lèche-frite

Les deux boutons de commande doivent être en position OFF pour que l'appareil s'éteigne.

4. UTILISATION DE L'APPAREIL

4.1. COMMANDES DE LA TABLE DE CUISSON

Zone à induction

Les informations du tableau suivant sont données à titre d'information uniquement.

Paramètres	Utilisation
0	Élément désactivé
1-3	Réchauffer à petit feu
4-5	Mijoter doucement, réchauffer lentement
6-7	Réchauffer et mijoter rapidement
8	Faire bouillir, faire sauter et saisir
9	Température maximale
P	Fonction Booster

Batterie de cuisine

- Utilisez des poêles et des casseroles de bonne qualité à fond épais, plat et lisse en acier, en acier émaillé, en fonte ou en acier inoxydable. La qualité et la composition d'une batterie de cuisine ont un effet direct sur les performances de cuisson.
- N'utilisez pas de casseroles ou de poêles à fond concave ou convexe. Les batteries de cuisine en aluminium et en acier inoxydable avec fond non ferromagnétique, en verre, en cuivre, en laiton, en céramique, en porcelaine ne conviennent pas à la cuisson par induction.
- Pour vérifier si les poêles ou les casseroles sont adaptées à la cuisson par induction, vous pouvez poser un aimant à leur base. Si l'aimant adhère à la surface, la poêle ou la casserole est généralement adaptée, et vous pouvez l'utiliser avec une quantité limitée d'eau sur une zone de cuisson réglée au niveau maximum. L'eau doit chauffer en quelques secondes.
- Lors de l'utilisation de certaines casseroles ou poêles, des petits bruits peuvent être perçus durant la cuisson. Ceci est dû à la conception de la casserole ou de la poêle et n'affecte en rien les performances ou la sécurité des plaques.
- Pour obtenir les meilleures performances de cuisson, la casserole ou la poêle doit être placée au centre de

la zone de cuisson.

- Le symbole clignote lorsque le niveau de puissance est sélectionné sur l'affichage de la zone de cuisson si une casserole ou une poêle non appropriée y est posée ou si aucune casserole ou poêle n'y est placée. La zone de cuisson s'éteindra automatiquement au bout de 2 minutes.
- Si une casserole ou une poêle appropriée est placée sur la zone de cuisson, le symbole disparaîtra et la cuisson se poursuivra au niveau de puissance sélectionné.
- Pour obtenir le meilleur transfert d'énergie, le diamètre de la base de la casserole ou de la poêle doit correspondre à celui de la zone de cuisson.
- Le diamètre minimum de la casserole ou de la poêle doit être de D120 mm de diamètre pour une zone de cuisson de 160 mm et de D140 mm de diamètre pour une zone de cuisson de 210 mm.

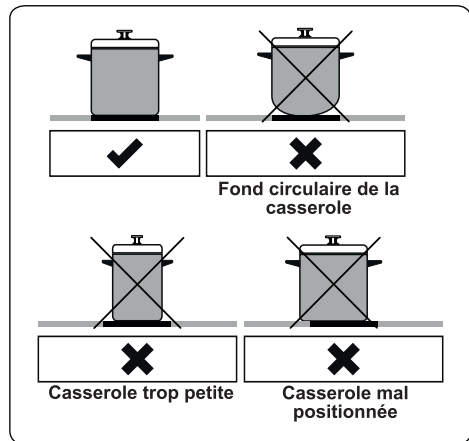

L'appareil est contrôlé par des boutons et les fonctions sont confirmées par les affichages et les signaux sonores.

Zone de commandes sensibles

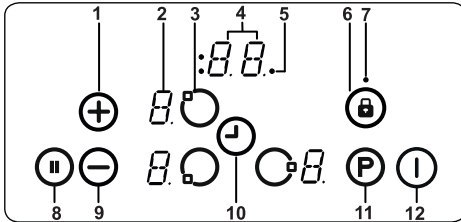

- 1- Augmenter la puissance/la minuterie
- 2- Affichage du niveau de puissance
- 3- Choix du foyer
- 4- Affichage de la minuterie
- 5- Témoins de la zone de cuisson et de la fonction minuterie
- 6- Verrouillage de la plaque de cuisson
- 7- Témoin de verrouillage
- 8- Pause
- 9- Réduire la puissance/la minuterie
- 10- Sélection de la minuterie
- 11- Fonction Booster
- 12- Touche Marche/Arrêt de la plaque

Utiliser des ustensiles adaptés aux zones de cuisson à induction.

Une fois l'alimentation établie, tous les affichages s'allument brièvement. Une fois ceci fait, la table de cuisson est en mode Veille et est prête à être utilisée.

La table de cuisson est contrôlée par des boutons électroniques. Chaque pression sur un des boutons est suivie d'un signal sonore.

Mise en marche de l'appareil

Allumer la table de cuisson en appuyant sur le bouton Marche/Arrêt (I). Tous les affichages du niveau de puissance affichent un « 0 » fixe et les points en bas à droite clignotent. (Si aucune zone de cuisson n'est sélectionnée dans les 20 secondes, la table de cuisson s'éteint automatiquement.)

Arrêt de l'appareil

L'arrêt de la table de cuisson est possible à tout moment en appuyant sur (I).

Le bouton Marche/Arrêt (I) a toujours priorité sur la fonction d'arrêt.

Mise en marche des zones de cuisson

Appuyer sur le bouton de sélection correspondant au foyer souhaité. Un point fixe apparaît sur l'affichage du niveau de cuisson sélectionné et les points clignotants

de tous les autres affichages du niveau de puissance ne s'allument plus.

Régler la température à l'aide du bouton d'augmentation du niveau de puissance (+) ou du bouton de réduction du niveau de puissance (-). Le foyer est prêt à être utilisé. Pour obtenir une ébullition plus rapide, sélectionner le niveau de puissance souhaité, puis appuyer sur le bouton « P » pour activer la fonction Booster (puissance maximale).

Arrêt des zones de cuisson

Sélectionner le foyer à arrêter à l'aide du bouton de sélection du foyer. À l'aide du bouton (-), réduire la température à « 0 ». (Une pression simultanée sur les boutons (+) et (-) réduit également la température à 0.)

Si la zone de cuisson est encore chaude, « H » s'affiche au lieu de « 0 ».

Arrêt de toutes les zones de cuisson

Pour éteindre toutes les zones de cuisson en une seule fois, appuyer sur le bouton (I)

En mode Veille, « H » s'affiche sur toutes les zones de cuisson qui sont chaudes.

Témoin de chaleur résiduelle « H »

Le témoin de chaleur résiduelle indique que la température du foyer est encore chaude et qu'il est dangereux de le toucher.

Après l'arrêt de la zone de cuisson, les affichages correspondants indiquent « H » jusqu'à ce que le niveau de température de la zone de cuisson correspondante soit suffisamment refroidie pour ne pas se brûler.

Pause

La fonction Pause réduit la puissance de tous les brûleurs allumés.

Si la pause est désactivée, les résistances reviennent automatiquement au niveau de puissance précédent.

Si la pause n'est pas désactivée, le plan de cuisson s'éteint au bout de 30 minutes.

Appuyer sur (II) pour activer la pause. La puissance des foyers actifs redescend au niveau 1 et « II » apparaît sur tous les affichages.

Appuyer à nouveau sur (II) pour désactiver la pause. « II » disparaît et tous les foyers reviennent au niveau de puissance réglé précédemment.

Fonction d'arrêt de sécurité

La zone de cuisson s'éteint automatiquement si aucun réglage de

puissance n'a été modifié pendant un certain temps. Toute modification du réglage de puissance de la zone de cuisson réinitialise la durée et rétablit la valeur initiale. Cette valeur initiale dépend du niveau de température sélectionné, comme indiqué ci-dessous.

Niveau de puissance	Arrêt de sécurité après ...
1-2	6 heures
3-4	5 heures
5	4 heures
6-9	1,5 heure

Sécurité enfant

Une fois l'appareil allumé, il est possible d'activer la fonction Sécurité Enfant. Pour activer la sécurité enfant, appuyer simultanément sur le bouton d'augmentation du niveau de puissance (+) et le bouton de réduction du niveau de puissance (-), puis appuyer encore une fois sur la touche d'augmentation du niveau de puissance (+). « L » pour LOCKED (verrouillé) apparaît sur tous les affichages du niveau de puissance et il n'est plus possible d'utiliser les commandes. (Si une zone de cuisson est chaude, les mentions « L » et « H » s'affichent en alternance.)

La table de cuisson reste verrouillée jusqu'à son déverrouillage, même si l'appareil est éteint, puis rallumé.

Pour désactiver la sécurité enfant, allumer d'abord la table de cuisson. Appuyer simultanément sur le bouton d'augmentation du niveau de puissance (+) et le bouton de réduction du niveau de puissance (-), puis appuyer encore une fois sur le bouton de réduction du niveau de puissance (-). « L » ne s'affiche plus et la table de cuisson s'éteint.

Verrouillage

La fonction de verrouillage permet de définir le « mode sécurité » de l'appareil pendant son fonctionnement. Il n'est plus possible d'effectuer des réglages avec les boutons (par exemple pour régler la puissance). Il est uniquement possible d'arrêter l'appareil.

La fonction de verrouillage est active lorsque vous appuyez sur le bouton de verrouillage (B) pendant au moins 2 secondes. Cette opération est confirmée par un signal sonore. Si l'opération est réussie, le témoin de verrouillage clignote et la table de cuisson est verrouillée.

Fonction Minuterie (1 à 99 min)

La fonction Minuterie est disponible de deux façons, comme indiqué ci-dessous.

Minuterie seule (hors cuisson)

La minuterie peut être utilisée si les zones de cuisson sont éteintes. L'affichage de la minuterie indique « 00 » avec un point clignotant.

Appuyer sur (+) pour augmenter la durée ou sur (-) pour réduire la durée. La plage va de 0 à 99 minutes. Si aucun réglage de l'heure affichée n'est effectué dans les 10 secondes, la minuterie est réglée et le point clignotant disparaît. Le décompte commence.

Lorsque la minuterie arrive à zéro, un signal sonore retentit et l'affichage de la minuterie clignote. Le signal sonore s'arrête automatiquement au bout de 2 minutes et/ou en cas d'appui sur un des boutons.

Il est possible de régler à nouveau la minuterie ou de l'arrêter à tout moment à l'aide du bouton de réglage de la minuterie (M) et/ou du bouton de réduction de la minuterie (-). L'arrêt de la table de cuisson à tout moment avec la touche (I) arrête aussi la minuterie.

Minuterie pour un foyer de cuisson

Lorsque la table de cuisson est allumée, une minuterie indépendante peut être programmée pour chaque zone de cuisson.

Sélectionner une zone de cuisson, choisir le niveau de puissance, puis activer la minuterie à l'aide de la touche (M).

La minuterie peut être programmée pour éteindre une zone de cuisson. Trois témoins lumineux sont disposés autour de la minuterie pour indiquer pour quelle zone de cuisson la minuterie a été réglée.

Lorsque la minuterie est terminée, un signal sonore retentit, l'affichage de la minuterie indique « 00 » et le témoin lumineux de la minuterie de la zone de cuisson concernée clignote. La zone de cuisson programmée s'éteint et « H » s'affiche si la zone de cuisson est chaude.

Le signal sonore s'arrête et le témoin lumineux de la minuterie cesse de clignoter automatiquement au bout de 2 minutes et/ou en cas d'appui sur un des boutons.

Signal sonore

Lorsque la table de cuisson fonctionne, les fonctions suivantes peuvent être signalées par le signal sonore.

- Chaque action normale sur un des boutons est accompagnée d'un bref signal sonore.
- Tout appui prolongé sur un des boutons (10 secondes) est accompagné d'un long signal sonore intermittent.











Fonction Booster (puissance maximale)

Pour utiliser cette fonction, sélectionner une zone de cuisson et régler le niveau de puissance souhaité, puis appuyer sur le bouton « **P** » (Booster).

La fonction Booster ne peut être activée que si la zone de cuisson sélectionnée peut l'utiliser. Si la fonction Booster est active, « **P** » apparaît sur l'affichage du foyer correspondant.

L'activation de la fonction Booster peut dépasser la puissance maximale, auquel cas le système de protection de la puissance intégré se déclenche.

La réduction nécessaire de la puissance est indiquée par le clignotement de l'affichage de la zone de cuisson correspondante. Le clignotement dure 3 secondes pour permettre la modification des réglages avant que la puissance ne soit réduite.

Codes erreur	
En cas d'erreur, un code erreur apparaît sur les affichages du niveau de puissance.	
E0	L'ampérage n'est pas réglé correctement. Faire appel à un technicien agréé.
E1	Le ventilateur de refroidissement est défectueux. Faire appel à un technicien qualifié.
E2	Problème de surchauffe de la platine électronique. Dans ce cas, il faut la laisser refroidir. L'appareil pourra fonctionner à nouveau uniquement après le refroidissement.
E3	Problème de tension d'alimentation. Appuyer sur  pour arrêter la table de cuisson, attendre que « H » disparaisse pour toutes les zones, appuyer sur  pour allumer la table de cuisson et poursuivre son utilisation. Si la même erreur s'affiche à nouveau, faire appel à un technicien qualifié.
E4	La fréquence d'alimentation est différente de la valeur nominale. Appuyer sur  pour arrêter la table de cuisson, attendre que « H » disparaisse pour toutes les zones, appuyer sur  pour allumer la table de cuisson et poursuivre son utilisation. Si la même erreur s'affiche à nouveau, éteindre puis allumer la prise de l'appareil. Appuyer sur  pour allumer la table de cuisson et poursuivre son utilisation. Si la même erreur s'affiche à nouveau, faire appel à un technicien qualifié.
E5	La température interne de la table de cuisson est trop élevée. Appuyer sur  pour éteindre la table de cuisson et laisser les foyers refroidir.
E6	Erreur de communication entre la zone de commandes sensibles et la carte d'alimentation. Faire appel à un technicien qualifié.
E7	La sécurité thermique de l'élément chauffant est désactivée. Faire appel à un technicien qualifié.
E8	La sécurité du système de refroidissement est désactivée. Faire appel à un technicien qualifié.
EA	La bobine d'induction, responsable de générer le champ magnétique qui chauffe l'ustensile est en saturation. Assurez-vous d'utiliser un ustensile adapté à l'induction et à la taille du foyer. Arrêtez la plaque de cuisson en appuyant sur la touche  , mettez la plaque de cuisson en marche en appuyant sur la touche  et continuez à utiliser. Si la même erreur s'affiche à nouveau, contactez le service après-vente de votre magasin.
EC	Erreur de tension d'alimentation. Arrêtez la plaque de cuisson en appuyant sur la touche  , mettez la plaque de cuisson en marche en appuyant sur la touche  et continuez à utiliser. Si la même erreur s'affiche à nouveau, contactez le service après-vente de votre magasin.

C1- C8	Problème de platine de puissance. Après cet avertissement, débranchez l'appareil de la prise de courant puis, rebranchez-le. Si la même erreur s'affiche à nouveau, contactez le service après-vente de votre magasin.
-------------------	--

4.2. COMMANDES DU FOUR

Bouton de sélection d'un programme

Faire tourner le bouton sur le symbole correspondant au programme souhaité. Pour les détails des différents programmes, se reporter aux « Programmes du four ».

Bouton thermostat du four

Après avoir sélectionné un programme, faire tourner ce bouton pour régler la température. Le voyant du thermostat du four s'allume dès que le thermostat fonctionne pour chauffer le four ou le maintenir à température.

Programmes du four



Sole : Le voyant du thermostat du four s'allume et la résistance inférieure commence à chauffer. Ce programme est idéal pour réchauffer les pizzas, la chaleur

provenant du bas du four. Ce programme est aussi adapté au réchauffement des plats, et non à la cuisson.

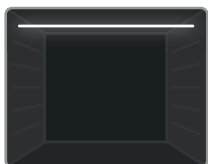

Voûte : Le voyant du thermostat s'allume et la résistance supérieure commence à chauffer. La chaleur émanant de la résistance supérieure cuit le dessus des

aliments dans le four. Ce programme est idéal pour gratiner des aliments déjà cuits et pour réchauffer des aliments.



Convection naturelle : Le voyant du thermostat s'allume, et les résistances inférieure et supérieure commencent à chauffer. La Convection naturelle

génère de la chaleur et garantit une cuisson uniforme des aliments. Elle est idéale pour les pâtisseries, les gâteaux, les gratins de pâtes, les lasagnes et les pizzas. Il est recommandé de préchauffer le four pendant

10 minutes et de n'utiliser qu'un seul niveau à la fois dans ce mode.



Convection naturelle ventilée : Le voyant du thermostat du four s'allume les résistances supérieure et inférieure commencent à

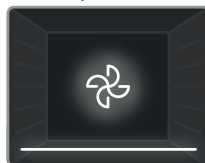

chauffer et le ventilateur se met à tourner. Cette fonction convient à la cuisson de pâtisseries. La cuisson s'effectue grâce aux résistances inférieure et supérieure du four et au ventilateur brassant l'air, ce qui donne un aspect légèrement « grillé » aux aliments. Il est recommandé de préchauffer le four pendant environ 10 minutes.



Sole ventilée : Le voyant du thermostat du four s'allume, la résistance inférieure commence à chauffer et le ventilateur se met à tourner. Ce

programme convient à la cuisson uniforme d'aliments comme les pizzas sur un laps de temps court. Le ventilateur répartit uniformément la chaleur dans le four, tandis que la résistance inférieure cuit les aliments. Il est recommandé de préchauffer le four pendant environ 10 minutes.

4.3. TABLEAU DE CUISSON

Fonction	Plats			 min.
Statique	Pâte feuilletée	1 - 2	170-190	35-45
	Gâteau	1 - 2	170-190	30-40
	Cookies	1 - 2	170-190	30-40
	Pot-au-feu	2	175-200	40-50
	Poulet	1 - 2	200	45-60
Ventilée	Pâte feuilletée	1 - 2	170-190	25-35
	Gâteau	1 - 2 - 3	150-170	25-35
	Cookies	1 - 2 - 3	150-170	25-35
	Pot-au-feu	2	175-200	40-50
	Poulet	1 - 2	200	45-60

AVERTISSEMENT
 Placez correctement la grille dans la cavité du four et poussez-la jusqu'au bout.

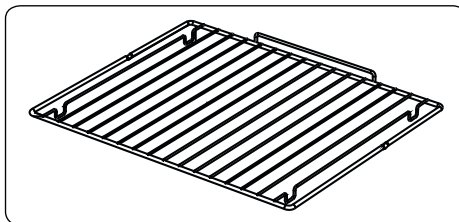

4.4. ACCESSOIRES

Lèche-frite

La lèche-frite sert à récupérer les jus et graisses de cuisson.

Placez-la au 1er niveau en partant du bas.

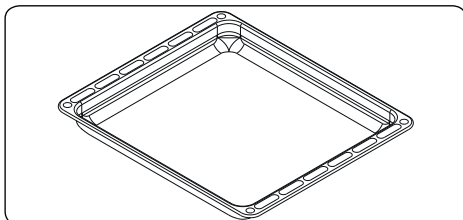

Grille métallique

La grille métallique est utilisée pour les grillades ou pour poser les récipients de cuisson.

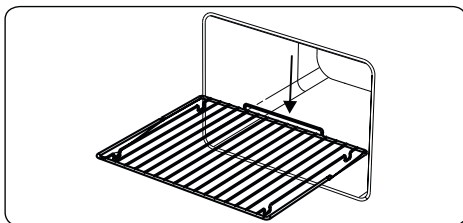

5. NETTOYAGE ET MAINTENANCE

5.1. NETTOYAGE

⚠ AVERTISSEMENT : Éteignez l'appareil et laissez-le refroidir avant d'effectuer le nettoyage.

Instructions générales

- Vérifiez si les produits de nettoyage sont appropriés et recommandés par le fabricant avant de les utiliser sur votre appareil.
- Utilisez des nettoyeurs crémeux ou liquides, ne contenant pas de particules. N'utilisez pas de crèmes caustiques (corrosives), de poudres de nettoyage abrasives, de laine de fer rugueuse ou d'outils durs, car ils pourraient endommager les surfaces de la cuisinière.

🚫 N'utilisez pas de nettoyeurs contenant des particules, car ils pourraient rayer la vitre, les parties émaillées et/ou peintes de votre appareil.

Si des liquides débordent, essuyez-les immédiatement pour éviter d'endommager les pièces.

🚫 N'utilisez pas de nettoyeur à vapeur pour nettoyer toute partie de cet appareil.

Nettoyage de l'intérieur du four

- Il est préférable de nettoyer l'intérieur des fours émaillés lorsque le four est chaud.
- Essuyez le four avec un chiffon doux trempé dans de l'eau savonneuse après chaque utilisation. Ensuite, essuyez à nouveau le four avec un chiffon humide et séchez-le.
- Vous devrez peut-être utiliser occasionnellement un produit de nettoyage liquide pour nettoyer complètement le four.

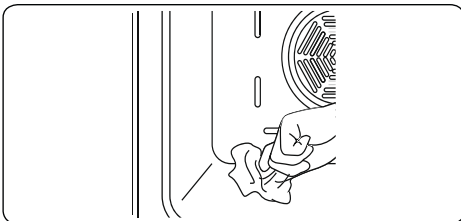

Nettoyage catalytique

Des revêtements catalytiques sont installés dans la cavité du four. Il s'agit des panneaux mats de couleur claire sur les côtés et/ou du panneau mat à l'arrière du four. Ils fonctionnent en collectant tout résidu de graisse et d'huile pendant la cuisson.

La paroi catalytique s'autonettoie en absorbant les graisses et les huiles et en les brûlant en cendres, qui peuvent ensuite être facilement retirées du fond du four avec un chiffon humide. La paroi doit être poreuse pour être efficace. La paroi peut se décolorer avec le temps.

Si une grande quantité de graisse est renversée sur la paroi, cela peut réduire son efficacité. Pour surmonter ce problème, réglez le four à la température maximale pendant environ 20 à 30 minutes. Une fois le four refroidi, essuyez le fond du four.

Le nettoyage manuel des parois catalytiques n'est pas recommandé. Des dommages se produiront si un tampon en laine d'acier imprégné de savon ou tout autre accessoire abrasif est utilisé. De plus, nous déconseillons l'utilisation de nettoyeurs aérosols sur les parois. Les parois d'un revêtement catalytique peuvent devenir inefficaces en raison d'un excès de graisse. L'excès de graisse peut être enlevé avec un chiffon doux ou une éponge imbibée d'eau chaude. Le nettoyage peut être effectué comme décrit ci-dessus.

Retrait des parois catalytiques

Pour retirer les parois catalytiques, retirez les vis qui maintiennent chaque paroi catalytique au four.

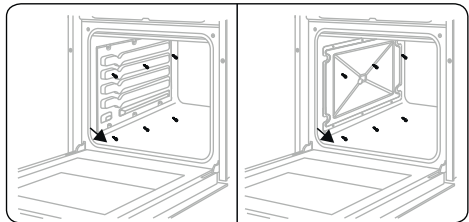

Nettoyer la plaque vitrocéramique

Le verre céramique peut supporter des ustensiles lourds mais peut se briser s'il est heurté par un objet pointu.

⚠ AVERTISSEMENT : Si la surface est fissurée, pour éviter la possibilité d'une électrocution, éteignez l'appareil et contactez le service d'entretien.

- Utilisez une crème ou un nettoyant liquide pour nettoyer la vitrocéramique. Ensuite, rincez et séchez soigneusement le verre avec un chiffon sec.



N'utilisez pas de produits de nettoyage destinés à l'acier, car ils pourraient endommager le verre.

- Si des substances à bas point de fusion sont utilisées dans la base ou sur les revêtements, elles peuvent endommager la table de cuisson en vitrocéramique. Si du plastique, du papier d'aluminium, du sucre ou des aliments sucrés tombent sur la table de cuisson en vitrocéramique alors qu'elle est chaude, retirez-les aussi rapidement et de façon aussi sûre que possible. Si ces substances fondent, elles peuvent endommager la table de cuisson en vitrocéramique. Lorsque vous cuisinez des plats très sucrés, comme de la confiture, appliquez au préalable une couche d'un agent protecteur adapté si cela est possible.
- La poussière sur la surface doit être essuyée avec un chiffon humide.
- Tout changement de couleur du verre céramique n'affectera pas la structure ou la durabilité de la céramique, et n'est pas dû à un changement dans le matériau.

Les changements de couleur du verre céramique peuvent être dus à un certain nombre de facteurs :

1. Les aliments renversés n'ont pas été essuyés à la surface.
2. L'utilisation de plats incorrects sur la table de cuisson érodera la surface.
3. Utilisation de produits de nettoyage inadaptés.

Nettoyage des surfaces en verre

- Nettoyez régulièrement les surfaces vitrées de votre appareil.
- Utilisez un nettoyant pour vitres pour nettoyer l'intérieur et l'extérieur des surfaces en verre. Ensuite, rincez et séchez-les soigneusement avec un chiffon sec.

Nettoyage des surfaces émaillées

- Nettoyez régulièrement les surfaces émaillées de votre appareil.
- Essuyez les surfaces émaillées avec un chiffon doux imbibé d'eau savonneuse. Ensuite, essuyez-les à nouveau avec un chiffon humide et séchez-les.



Ne nettoyez pas les surfaces émaillées encore chaudes suite à la cuisson.



Ne laissez pas trop longtemps tout dépôt de vinaigre, café, lait, sel, eau, jus de citron ou tomate sur l'émail.

Nettoyage des surfaces en acier inoxydable (le cas échéant)

- Nettoyez régulièrement les surfaces en acier inoxydable de votre appareil.
- Essuyez les surfaces en acier inoxydable avec un chiffon doux imbibé d'eau uniquement. Ensuite, séchez-les soigneusement avec un chiffon sec.



Ne nettoyez pas les surfaces en acier inoxydable quand elles sont encore chaudes suite à la cuisson.



Ne laissez pas trop longtemps tout dépôt de vinaigre, café, lait, sel, eau, jus de citron ou tomate sur l'acier inoxydable.

Nettoyage des surfaces peintes (le cas échéant)

- Les taches de tomate, concentré de tomate, ketchup, citron, dérivés d'huile, lait, aliments sucrés, boissons sucrées et café doivent être essuyées immédiatement avec un chiffon trempé dans de l'eau tiède. Si ces taches ne sont pas essuyées et séchées sur les surfaces sur lesquelles elles se trouvent, ne les frottez PAS avec des objets durs (objets pointus, fils à récurer en acier et en plastique, éponge à vaisselle endommageant la surface) ou des produits de nettoyage contenant des niveaux élevés d'alcool, des détachants, des dégraissants ou des produits chimiques de surface abrasifs. Sinon, de la corrosion peut se produire sur les surfaces peintes en poudre, et des taches peuvent apparaître. Le fabricant ne sera pas tenu responsable des dommages causés par l'utilisation de produits ou de méthodes de nettoyage inappropriés.

Démontage de la porte du four

Avant de nettoyer la vitre de la porte du four, vous devez retirer la vitre interne de la façon suivante :

1. Ouvrez la porte du four.

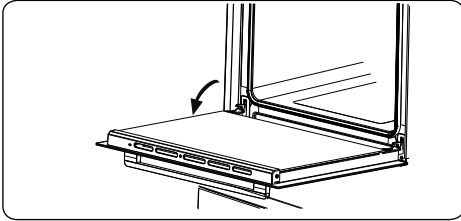

2. Abaissez le loquet (a) (à l'aide d'un tournevis) jusqu'à la butée.

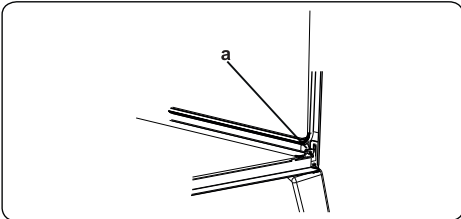

3. Fermez la porte jusqu'à ce qu'elle atteigne la position presque entièrement close et démontez-la en la tirant vers vous.

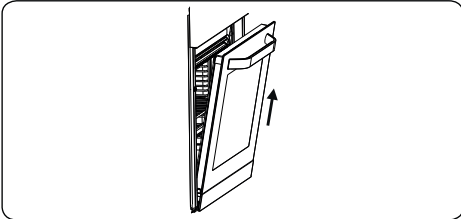

5.2. ENTRETIEN

AVERTISSEMENT : L'entretien de cet appareil doit être confié aux personnes agréées ou à un technicien qualifié.

Remplacement de la lampe du four

AVERTISSEMENT : Éteignez l'appareil et laissez-le refroidir avant de le nettoyer.

- Retirez la protection en verre, puis démontez l'ampoule.
- Insérez la nouvelle ampoule (résistant à 300 °C) pour remplacer celle que vous avez retirée (230 V, 15 - 25 Watt, Type E14).
- Remplacez la protection en verre. Votre four est désormais prêt à fonctionner.
- Le produit contient une source lumineuse de classe d'efficacité énergétique G.
- La source lumineuse ne peut pas être remplacée par l'utilisateur final. Un service après-vente est nécessaire.
- La source d'éclairage incluse ne peut pas être utilisée dans d'autres applications.

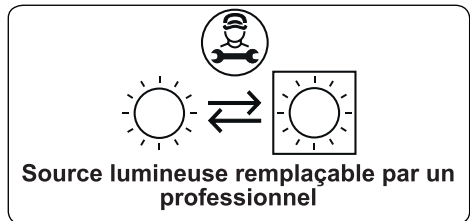

AVERTISSEMENT : La conception de la lampe la destine exclusivement à une utilisation pour les appareils de cuisson domestiques. Elle ne convient pas pour l'éclairage d'une pièce.

6. DÉPANNAGE ET TRANSPORT

6.1. DÉPANNAGE



Si le problème persiste sur votre appareil après avoir suivi ces étapes de dépannage de base, contacter un professionnel agréé ou un technicien qualifié.

Problèmes	Causes possibles	Solutions
L'affichage de la table de cuisson est éteint. La table de cuisson ou les zones de cuisson ne peuvent pas être allumées.	Il n'y a pas d'alimentation électrique.	Vérifier le fusible se rapportant à l'appareil dans le boîtier de fusibles. Vérifier que l'alimentation électrique n'est pas coupée en essayant d'allumer d'autres appareils électroniques.
La table de cuisson s'éteint lorsqu'elle est en cours d'utilisation et la lettre « F » clignote sur chaque afficheur.	Les commandes sont humides ou un objet est posé dessus.	Sécher les commandes ou retirer l'objet.
La table de cuisson s'éteint lorsqu'elle est en cours d'utilisation.	L'une des zones de cuisson est restée allumée pendant trop longtemps.	Pour pouvoir la réutiliser, rallumer la zone de cuisson.
Les commandes de la table de cuisson ne fonctionnent pas et le témoin lumineux de la sécurité enfant est allumé.	La sécurité enfant est activée.	Désactiver la sécurité enfant.
Les casseroles font du bruit pendant la cuisson ou la table de cuisson émet des cliquetis pendant la cuisson.	Cela est normal avec des ustensiles pour induction. Le bruit est causé par le transfert d'énergie entre la table de cuisson et l'ustensile.	Cela est normal. Ni la table de cuisson ni les ustensiles ne courent de risque.
Le symbole « U » s'allume sur l'affichage d'une zone de cuisson.	Aucune casserole/poêle n'est posée sur la zone de cuisson ou la casserole/poêle est inadaptée.	Utiliser une casserole/poêle adaptée.
Le niveau de puissance 9 ou « P » baisse automatiquement si l'on sélectionne simultanément le niveau de puissance 9 ou « P » sur deux zones de cuisson du même côté.	Les deux zones ont atteint leur niveau de puissance maximal.	L'utilisation des deux zones sur le niveau de puissance « P » ou 9 dépasse le niveau de puissance maximal autorisé pour les deux zones.
Le four ne s'allume pas.	L'alimentation électrique est coupée.	Vérifier que l'alimentation électrique est branchée. Vérifier également que les autres appareils de la cuisine fonctionnent.
Aucune chaleur n'est produite ou le four ne préchauffe pas.	Le réglage de la température du four est incorrect. La porte du four est laissée ouverte.	Vérifier que le bouton du thermostat du four est réglé correctement.
La cuisson est inégale dans le four.	Les plaques/grilles sont mal positionnées.	Vérifier le respect des températures et des niveaux recommandés. Ne pas ouvrir fréquemment la porte sauf si le plat doit être retourné. Une ouverture trop fréquente de la porte fait chuter la température dans le four, ce qui peut avoir un impact sur le résultat de la cuisson.
L'éclairage du four ne fonctionne pas.	L'ampoule ne fonctionne pas. L'alimentation électrique est coupée ou débranchée.	Remplacer l'ampoule conformément aux instructions. Vérifier que l'alimentation électrique est connectée à la prise secteur.

Le ventilateur du four (si présent) est bruyant.	Les plaques/grilles du four vibrent.	Vérifier que le four est à niveau. Vérifier qu'aucune plaque/grille et qu'aucun plat à four ne vibre ou ne touche le panneau arrière du four.
--	--------------------------------------	--

6.2. TRANSPORT

S'il est nécessaire de transporter le produit, le placer dans son emballage d'origine et son carton d'origine. Respecter les indications de transport sur l'emballage. À l'aide de ruban adhésif, fixer les éléments mobiles au produit afin d'éviter tout dommage pendant le transport.

En l'absence de l'emballage d'origine, préparer un carton permettant de protéger l'appareil (notamment au niveau des surfaces externes) des risques extérieurs.

7. SPÉCIFICATIONS TECHNIQUES

7.1. FICHE ÉNERGIE

Mesures effectuées suivant le règlement UE N° 66/2014 de la Commission Européenne et les normes :

- EN 60350-1:2013 pour le four
- EN 60350-2:2013 pour la table de cuisson

Marque		
Modèle		ECI502n
Consommation énergétique en mode veille	W	<0,8
Consommation énergétique à l'arrêt	W	<0,5
Type de four		Four intégré à une cuisinière
Masse de l'appareil	kg	44,7
Indice d'efficacité énergétique - conventionnel		103,9
Indice d'efficacité énergétique - ventilation forcée		93,4
Classe énergétique		A
Consommation énergétique (électricité) - mode conventionnel	kWh/cycle	0,79
Consommation énergétique (électricité) - ventilation forcée	kWh/cycle	0,71
Nombre de cavités		1
Source de chaleur		ÉLECTRIQUE
Volume	L	50
Conseils en matière d'économie d'énergie		
Four		
<ul style="list-style-type: none"> - Cuisinez les repas simultanément, si possible. - Réduisez le temps de préchauffage. - Ne prolongez pas le temps de cuisson. - N'oubliez pas d'éteindre le four à la fin de la cuisson. - N'ouvrez pas la porte du four pendant la cuisson. 		

Marque		essentiel 
Modèle		ECI502n
Type de plaque de cuisson		Plaque intégrée à une cuisinière
Nombre de zones de cuisson		3
Technologie de chauffage		Induction
Diamètre de la surface utile du foyer	cm	Zone 1: Ø 16,0 Zone 2: Ø 16,0 Zone 3: Ø 21,0
Consommation d'énergie du foyer	Wh/kg	Zone 1: 181,7 Zone 2: 182,4 Zone 3: 181,8
Consommation d'énergie de la plaque de cuisson	Wh/kg	182,0
<p>Conseils en matière d'économie d'énergie</p> <p>Table de cuisson</p> <ul style="list-style-type: none"> - Utilisez des ustensiles de cuisine à fond plat. - Utilisez des ustensiles de cuisine de taille appropriée. - Utilisez des ustensiles de cuisine avec couvercle. - Réduisez la quantité de liquides ou de graisse. - Lorsque le liquide commence à bouillir, réduisez le réglage. 		

Toutes les informations, dessins, croquis et images dans ce document relèvent de la propriété exclusive de SOURCING & CREATION. SOURCING & CREATION se réserve tous les droits relatifs à ses marques, créations et informations. Toute copie ou reproduction, par quelque moyen que ce soit, sera jugée et considérée comme une contrefaçon.

All information, designs, drawings and pictures in this document are the property of SOURCING & CREATION. SOURCING & CREATION reserves all rights to its brands, designs and information. Any copy and reproduction through any means shall be deemed and considered as counterfeiting.

Alle Informationen, Zeichnungen, Skizzen und Bilder in diesem Dokument sind alleiniges Eigentum von SOURCING & CREATION. SOURCING & CREATION behält sich alle Rechte in Zusammenhang mit ihren Marken, Schöpfungen und Informationen vor. Kopien oder Reproduktionen, ungeachtet des dazu verwendeten Mittels, werden als Fälschung betrachtet und beurteilt.

Alle gegevens, tekeningen, schetsen en afbeeldingen in dit document zijn het exclusieve eigendom van SOURCING & CREATION. SOURCING & CREATION behoudt alle rechten met betrekking tot haar merken, creaties en informatie. Alle kopieën, of reproducties, met eender welk middel, worden beoordeeld en beschouwd als een vervalsing.



Protection de l'environnement

Ce symbole apposé sur le produit signifie qu'il s'agit d'un appareil dont le traitement en tant que déchet est soumis à la réglementation relative aux déchets d'équipements électriques et électroniques (DEEE). Cet appareil ne peut donc en aucun cas être traité comme un déchet ménager, et doit faire l'objet d'une collecte spécifique à ce type de déchets. Des systèmes de reprise et de collecte sont mis à votre disposition par les collectivités locales (déchèterie) et les distributeurs. En orientant votre appareil en fin de vie vers sa filière de recyclage, vous contribuerez à protéger l'environnement et empêcherez toute conséquence nuisible pour votre santé.



Protection of the environment

This symbol attached to the product means that it is an appliance whose disposal is subject to the directive on waste from electrical and electronic equipment (WEEE). This appliance may not in any way be treated as household waste and must be subject to a specific type of removal for this type of waste. Recycling and recovery systems are available in your area (waste removal) and by distributors. By taking your appliance at its end of life to a recycling facility, you will contribute to environmental conservation and prevent any harm to your health.



Umweltschutz

Dieses Symbol auf dem Produkt bedeutet, dass es sich um ein Gerät handelt, dessen Entsorgung den Vorschriften für elektrische und elektronische Altgeräte (Elektronikschrott) unterliegt. Dieses Gerät darf daher auf keinen Fall als Haushaltsmüll behandelt werden und muss an einer spezifischen Sammelstelle für diesen Typ von Abfall abgegeben werden. Rücknahme- und Sammelsysteme werden Ihnen von den lokalen Gebietskörperschaften (Mülldeponie) und Vertrieben bereitgestellt. Indem Sie Ihr Gerät an seinem Lebensende dem Recycling zuführen, tragen sie zum Umweltschutz bei und verhindern schädliche Folgen für Ihre Gesundheit.



Milieubescherming

Dit op het apparaat aangebrachte symbool betekent dat het apparaat aan het einde van de levensduur afgevoerd moet worden volgens de voorschriften voor afgedankte elektrische en elektronische apparatuur (WEEE). Dit apparaat mag dus in geen geval bij het gewone huishafval weggegooid worden maar moet naar een specifiek inzamelpunt teruggebracht worden. De gemeentes (vuilstortplaatsen) of de verkooppunten stellen inzamelstelsystemen en -punten tot uw beschikking. Door uw apparaat aan het einde van de levensduur in te leveren voor recycling, draagt u bij aan de milieubescherming en voorkomt u schadelijke gevolgen voor de gezondheid.



Garantie valide à partir de la date d'achat (ticket de caisse faisant foi). Cette garantie ne couvre pas les vices ou les dommages résultant d'une mauvaise installation, d'une utilisation incorrecte ou de l'usure normale du produit.

Warranty valid from the date of purchase (receipt as proof of purchase). This warranty does not cover defects or damage caused by improper set up, incorrect use, or normal wear and tear of this product.

Die Garantie läuft ab dem Kaufdatum (maßgeblich ist der Kassenzettel). Diese Garantie deckt keine Mängel oder Schäden, die aus unsachgemäßer Installation, fälschem Gebrauch oder der normalen Abnutzung des Produkts resultieren.

Waarborg geldig vanaf de datum van aankoop (kassickett geldt als bewijs). De garantie dekt geen gebreken of schade die voortvloeien uit een onjuiste installatie, een onjuist gebruik of de normale slijtage van het product.

essentiel



Art. 8011174
Ref. ECI 502n

FABRIQUÉ EN TURQUIE /
Made in Turkey / Hergestellt in der Türkei /
Gefabriceerd in Turkiye

SOURCING & CREATION
Avenue de la Motte
59810 Lesquin - FRANCE
contact@sc-ub.com

SERVICE RELATION CLIENTS /
Customer Relations Department /
Kundenservice / Klientenafdeling

Avenue de la Motte
CS 80137
59811 Lesquin cedex



Points de collecte sur www.quefairedemesdechets.fr
Privilégiez la réparation ou le don de votre appareil !