



Réfrigérateur top / Table top fridge /
Frigorífico con top / Table-Top-
Kühlschrank / Koelkast tafelmodel

ERT85-55mib5 & ERT85-55mis1



Notice d'utilisation / User guide / Instrucciones de uso /
Bedienungsanleitung / Gebruiksaanwijzing

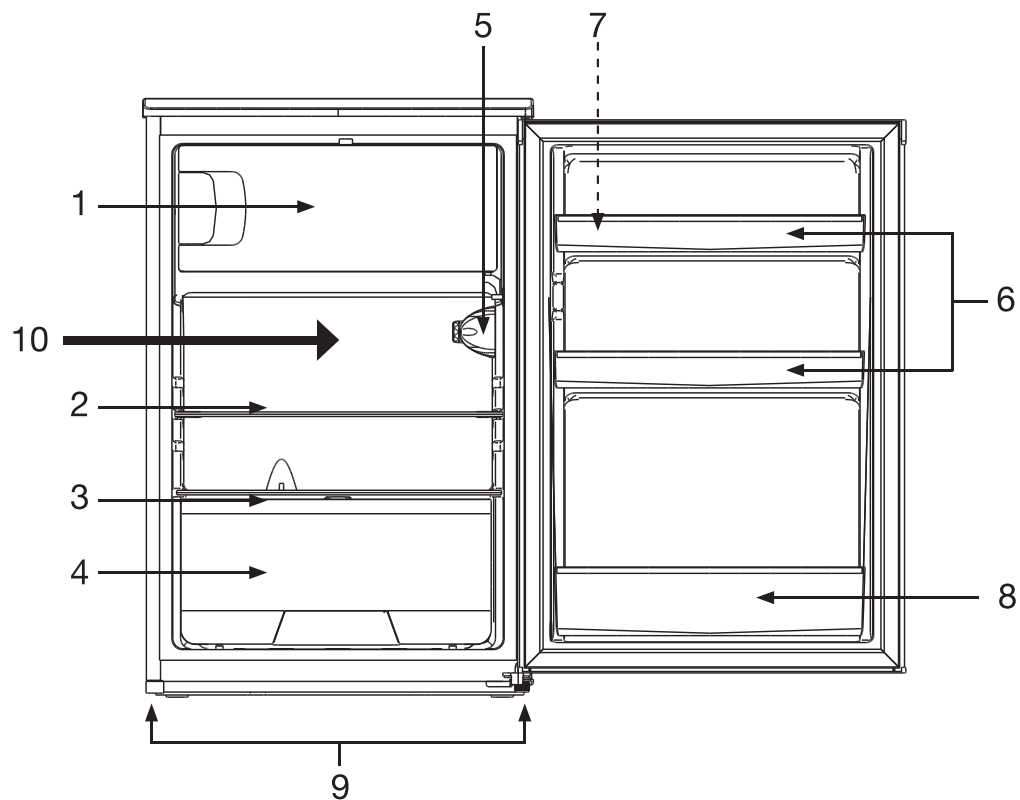

	FR	EN	ES	DE	NL
1	Compartiment congélation (avec bac à glaçons)	Freezer compartment (with ice cube tray)	Compartimen- to congelador (con bandeja de cubitos de hielo)	Gefrierfach (mit Eismwür- felschale)	Diepvries- compartiment (met bak voor ijsblokjes)
2	Clayette	Shelf	Bandeja	Ablage	Legplank
3	Demi-clayette couvercle du bac à fruits et légumes	Half-shelf lid of the fruit and vegetable bin	Semibandeja tapa del cajón de fruta y verdura	Halbe Ablage Abdeckung des Obst- und Gemüsefachs	Halve legplank van de groente- en fruitbak
4	Bac à fruits et légumes	Fruit and vegetable bin	Cajón de fruta y verdura	Obst- und Gemüsefach	Groente- en fruitbak
5	Bloc thermostat et éclairage intérieur	Thermostat unit and interior light	Bloque del termostato e iluminación interior	Thermostat- block und Innenbe- leuchtung	Thermos- taatblok en binnenver- lichting
6	Balconnets de porte amovibles	Removable door shelves	Estantes de puerta extraíbles	Abnehmbare Türablagen	Verwijderbare opbergvakken in de deur
7	Bac à oeufs	Egg tray	Bandeja para huevos	Eierbehälter	Eierbakje
8	Balconnet porte-bouteilles	Bottle shelf	Estante portabotellas	Tür-Flaschen- halterung	Plankdeur voor flessen
9	Pieds avant réglables	Adjus- table front feet	Patas delante- ras ajustables	Stellfüße vorn	Verstelbare poten vooraan
10	Zone la plus froide	Coldest zone	La zona más fría	Kältester Bereich	De koudste zone

sommaire

consignes de sécurité (voir feuillet additionnel)

déballage	5
Avant la première utilisation	5
installation	5
Lieu d'installation	5
Classe climatique	6
Ventilation suffisante	6
Mise à niveau	7
Installation/retrait des balconnets de porte	7
Mise en route et sélection de la température	8
Indicateur de température	9
Conseils de stockage	9
Utilisation du compartiment congélateur	11
nettoyage et entretien	12
Éteindre l'appareil	12
Dégivrage du compartiment de réfrigération	12
Dégivrage du compartiment congélation	13
Nettoyage	14
guide de dépannage	15
Remédier à un mauvais fonctionnement	15
Éclairage intérieur	16
Bruits accompagnant le fonctionnement	17

déballage

- Ôtez l'emballage de transport.
- Vérifiez que l'appareil n'a pas subi de dommage pendant le transport. Vous ne devez en aucun cas brancher un appareil endommagé ! Si l'appareil est endommagé, veuillez contacter votre revendeur.
- Retirez toutes les bandes adhésives et tous les matériaux d'emballage situés à l'intérieur et à l'extérieur de l'appareil.

Avant la première utilisation

- Nettoyez l'intérieur de l'appareil avec de l'eau tiède additionnée d'un peu de vinaigre blanc. N'utilisez pas de savon ou de détergent car l'odeur peut persister. Après le nettoyage, séchez complètement l'appareil.
- Vous pouvez utiliser du *white spirit* pour enlever les restes d'adhésif à l'extérieur de l'appareil.
- **Pour le nettoyage de l'appareil, vous devez toujours le débrancher, ou retirer les fusibles ou couper le disjoncteur.**

installation

Lieu d'installation

- Placez votre appareil sur une surface stable et plane. Votre appareil sera lourd une fois chargé de denrées : il doit donc être placé sur un sol solide et résistant.
- L'appareil doit être installé dans une pièce sèche et bien aérée, à température ambiante (reportez-vous au tableau des classes climatiques en page suivante).
- L'appareil ne doit pas être exposé à la lumière directe du soleil.
- L'appareil ne doit pas être exposé à la pluie.
- L'appareil ne doit pas être installé à côté d'un radiateur, d'une cuisinière ou toute autre source de chaleur.
- **La consommation d'énergie et le fonctionnement efficace de l'appareil sont affectés par la température ambiante.**
- L'appareil doit être installé de façon à ce que la prise de courant reste accessible.
- Assurez-vous après l'avoir installé qu'il ne repose pas sur son câble d'alimentation électrique.
- **Laissez l'appareil à son emplacement définitif pendant 2 heures avant de procéder à son branchement. Ceci permettra au circuit réfrigérant de se stabiliser.**
- **AVERTISSEMENT** : Lors du positionnement de l'appareil, s'assurer que le cordon d'alimentation n'est pas coincé ni endommagé.

- **AVERTISSEMENT** : Ne pas placer de socles mobiles de prises multiples ni de blocs d'alimentation portables à l'arrière de l'appareil.

Classe climatique

Installez l'appareil uniquement dans un endroit où la température ambiante correspond à la classe climatique pour laquelle il a été conçu (voir tableau ci-dessous).

La classe climatique se trouve sur la plaque signalétique située à l'extérieur de l'appareil. Le tableau ci-dessous indique la température ambiante adéquate pour chaque classe climatique :

Classe climatique	Température ambiante
SN	De +10 à +32°C
N	De +16 à +32°C
ST	De +16 à +38°C
T	De +16 à +43°C

- Votre réfrigérateur ERT 85-55mib5 ou ERT 85-55mis1 est classé « **N/ST** ». En deçà et au-delà des valeurs de température ambiante indiquée, les performances de votre appareil peuvent être affectées avec un risque de péremption des denrées alimentaires.

Ventilation suffisante

Veillez à ce que l'air puisse toujours circuler librement autour de l'appareil.

- Pour garantir le bon fonctionnement de votre appareil, veuillez ne pas obstruer les ouvertures de ventilation et laisser un espace de ventilation suffisant autour de l'appareil. Reportez-vous aux schémas ci-dessous.
- Laissez un espace de 75 mm entre l'arrière de l'appareil et le mur, 100 mm au-dessus de l'appareil ou tout équipement de cuisine placé au-dessus et 25 mm de chaque côté. Vous devez être capable d'ouvrir la porte à 135°.
- Si votre appareil doit être installé à côté d'un autre réfrigérateur ou congélateur, veillez à ne pas coller les deux appareils pour éviter la formation de condensation à l'extérieur.

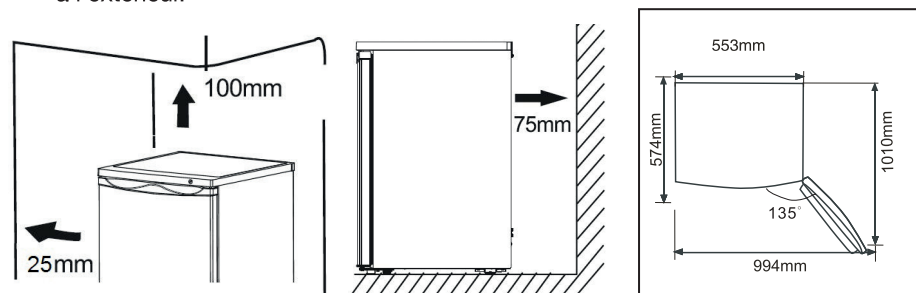

Mise à niveau

Pour son fonctionnement sans vibration, l'appareil doit être mis à niveau. Pour cela, ajustez les pieds avant réglables afin d'équilibrer correctement l'appareil.

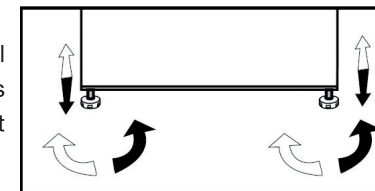

Installation/retrait des balconnets de porte

POUR INSTALLER LE BALCONNET

Positionnez d'abord le côté gauche du balconnet puis, abaissez le côté droit jusqu'à ce que le balconnet soit en position horizontale et stable comme indiqué sur le schéma ci-dessous.

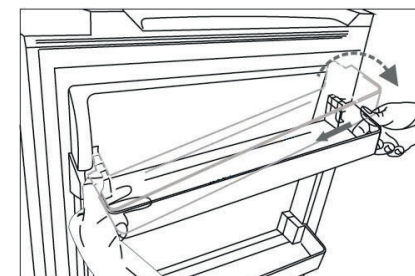

POUR RETIRER LE BALCONNET

Maintenez le côté gauche du balconnet et soulevez le côté droit jusqu'à ce qu'il se sépare de son logement comme indiqué sur le schéma ci-dessous.

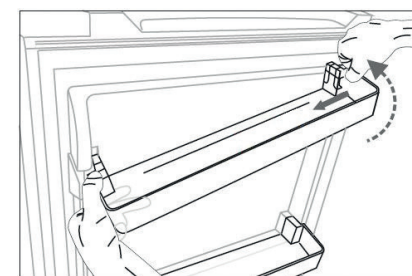

utilisation

Mise en route et sélection de la température

Branchez l'appareil sur une prise reliée à la terre. Quand la porte du réfrigérateur est ouverte, la lumière s'allume à l'intérieur.

Le bouton de sélection de la température (thermostat) se trouve sur la paroi droite à l'intérieur du réfrigérateur.

- **Le réglage "OFF"** signifie : Éteint.
Tournez dans le sens des aiguilles d'une montre vers le "1", et l'appareil se met en route automatiquement.
- **Le réglage "1"** signifie : Température la plus élevée, réglez le plus chaud.
- **Le réglage "6"** signifie : Température la plus basse, réglez le plus froid.
- **Pour optimiser la conservation des aliments, positionnez le thermostat sur le repère "4". Ce réglage vous assure une conservation correcte des aliments frais et le maintien d'une température inférieure ou égale à -18°C dans le compartiment congélateur.**
- Si vous souhaitez refroidir rapidement les aliments frais, choisissez le réglage "6" en vous assurant que la température de la zone réfrigération ne descende pas en-dessous de 0°C. Dans ce cas, placez à nouveau le thermostat sur le repère "4".
- Lorsque le thermostat se trouve sur la position "6", il se peut que vous entendiez le compresseur fonctionner plus régulièrement.
- La température à l'intérieur de l'appareil est fonction de plusieurs facteurs, tels que la température ambiante, la quantité de denrées stockées, la fréquence d'ouverture de la porte, etc.

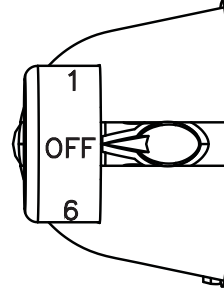

Indicateur de température

Pour vous aider au bon réglage de votre appareil, le réfrigérateur est équipé d'un indicateur de température (situé dans la zone la plus froide et repéré par le pictogramme ci-contre).



Pour la bonne conservation des denrées dans votre réfrigérateur et notamment dans la zone la plus froide, veillez à ce que dans l'indicateur de température "OK" apparaisse.

- Réglez votre thermostat
- OK Température correcte

Si "OK" n'apparaît pas, la température moyenne de la zone est trop élevée. Réglez le thermostat sur une position supérieure.

A chaque modification du thermostat, attendez la stabilisation de la température à l'intérieur de l'appareil avant de procéder, si nécessaire, à un nouveau réglage. Ne modifiez la position du thermostat que progressivement et attendez au moins 12 heures avant de procéder à une nouvelle vérification et à une éventuelle modification.

Après chargement de l'appareil en denrées fraîches ou après des ouvertures répétées (ou une ouverture prolongée) de la porte, il est normal que l'inscription "OK" n'apparaisse pas dans l'indicateur de température ; attendez au moins 12 heures avant de réajuster le thermostat.

Si l'évaporateur du compartiment réfrigérateur (paroi du fond de l'appareil) se couvre anormalement de givre (appareil trop chargé, température ambiante élevée, thermostat sur une position élevée, ouvertures fréquentes de la porte), ramenez progressivement la manette du thermostat sur une position inférieure jusqu'à obtenir de nouveau des périodes d'arrêt du compresseur. En effet, le dégivrage automatique du compartiment réfrigérateur ne s'effectue que si le compresseur s'arrête par intermittence.

Conseils de stockage

Dans un réfrigérateur, la température n'est pas uniforme (à l'exception des appareils à froid ventilé ou brassé), raison pour laquelle il y a des zones appropriées pour chaque type d'aliment. Reportez-vous aux indications ci-après pour le stockage des aliments.

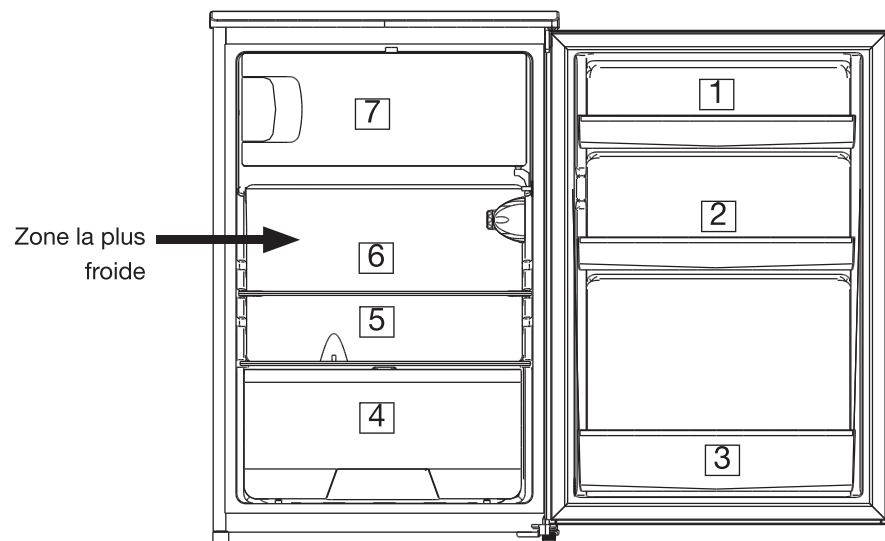

1. Beurre, oeufs et fromage
2. Condiments
3. Boissons
4. Fruits et légumes
5. Plats cuisinés, pâtisseries
6. Viande et produits laitiers

7. Stockage des aliments surgelés ou congelés et fabrication des glaçons

- Emballez systématiquement les produits pour éviter que les denrées ne se contaminent mutuellement.
- Attendez le refroidissement complet des préparations avant de les stocker (ex : soupe).
- Afin de permettre une circulation d'air correcte, ne couvrez jamais les clayettes de papier ou de feuilles en plastique.
- N'entreposez que des aliments frais, nettoyés et emballés dans des emballages ou récipients alimentaires appropriés.
- Limitez le nombre d'ouvertures de la porte et, en tout état de cause, ne laissez pas la porte ouverte trop longtemps pour éviter une remontée en température du réfrigérateur.
- Disposez les aliments de telle sorte que l'air puisse circuler librement autour.
- Nous vous rappelons qu'un produit décongelé doit être consommé dans les plus brefs délais et ne jamais être recongelé sauf s'il a été cuit entre temps.

Utilisation du compartiment congélateur

Congeler et conserver des aliments surgelés

Types d'appareils	Températures dans le compartiment le plus froid	Durée de conservation
Pas d'étoile	Freezer : 0°C	Glaçons
*	Freezer : -6°C	Glaçons Conservation des surgelés courte : 3 à 4 jours*
**	Freezer : -12°C	Glaçons Conservation des surgelés moyenne : 1 à 4 semaines*
***	Compartiment conservation : Inférieur ou égal à -18°C	Glaçons Conservation des surgelés : 3 mois à 12 mois
****	Compartiment congélation : De -18°C à -24°C	Glaçons Conservation des surgelés : 3 mois à 12 mois Congélation possible de produits frais

*La durée de conservation dépend du type d'aliment ; voir les instructions du fabricant sur l'emballage des aliments.

Votre appareil porte le symbole . Vous pouvez utiliser cet appareil pour conserver jusqu'à 12 mois des aliments surgelés dans le compartiment congélation. Vous pouvez également utiliser cet appareil pour congeler des denrées fraîches.

IMPORTANT : Les aliments qui ont été décongelés et n'ont pas subi d'autre préparation (par exemple en les cuisinant) ne doivent en aucun cas être recongelés.

IMPORTANT : Tous les aliments doivent être emballés hermétiquement avant congélation, afin de ne pas se dessécher ou perdre le goût, et de ne pas être contaminés par le goût des autres aliments congelés.

Préparation des glaçons

Remplissez un bac à glaçons aux 3/4 avec de l'eau froide, placez-le dans le compartiment congélateur et laissez l'eau congeler.

Pour extraire les glaçons, tordez légèrement le bac à glaçons ou placez-le sous l'eau courante pendant quelques secondes.

IMPORTANT : N'essayez jamais de détacher un bac à glaçons collé par le gel dans le compartiment congélation avec des objets pointus ou aiguisés car vous risqueriez d'endommager le circuit de réfrigération. Utilisez un racloir en plastique.

nettoyage et entretien

Pour des raisons d'hygiène, l'intérieur de l'appareil et les accessoires doivent être nettoyés régulièrement.



AVERTISSEMENT : Avant de procéder au nettoyage ou dégivrage, éteignez l'appareil et débranchez-le ; vous pouvez aussi retirer les fusibles ou couper le disjoncteur.

Éteindre l'appareil

Pour éteindre l'appareil, placez le bouton du thermostat sur la position "OFF".

Si l'appareil ne doit pas être utilisé pendant une longue période :

- Videz tout le contenu du réfrigérateur.
- Éteignez l'appareil.
- Débranchez l'appareil ou retirez les fusibles ou coupez le disjoncteur.
- Nettoyez soigneusement l'appareil.
- Laissez la porte ouverte pour éviter la formation d'odeurs.

Dégivrage du compartiment de réfrigération

Du givre se forme sur la face arrière du réfrigérateur lorsque l'eau contenue dans les aliments se répand dans l'air à l'intérieur de l'appareil, rendant ainsi la réfrigération de vos aliments plus difficile.

Ce compartiment doit toujours être dégivré lorsque la couche de givre a atteint une épaisseur de 4 mm environ. Dans tous les cas, ce compartiment doit être dégivré **au moins 1 fois par an**.

Effectuez un dégivrage manuel de l'appareil en procédant comme suit :

1. Réglez le thermostat sur la position « OFF » (arrêt).
2. Retirez les aliments frais du réfrigérateur. Enveloppez les aliments et stockez-les dans un endroit frais.

3. Laissez la porte du réfrigérateur ouverte et attendez que le givre fonde complètement. Pour accélérer le processus, nous vous conseillons de placer un récipient d'eau chaude à l'intérieur de l'appareil. L'eau s'évacue dans la goulotte d'évacuation (Cf. figure ci-contre). Ce dispositif d'évacuation se salit très facilement et cause des odeurs désagréables ; prenez l'habitude de le nettoyer régulièrement (voir paragraphe « Nettoyage »).

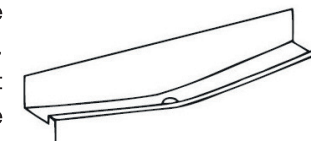

4. Nettoyez et séchez soigneusement l'intérieur du compartiment réfrigérateur.
5. Remplacez les aliments puis réglez le thermostat sur la position souhaitée.

IMPORTANT :

Des températures ambiantes élevées (par une chaude journée d'été, par exemple) et un réglage froid sur le thermostat (position "5" ou "6") peuvent entraîner un fonctionnement en continu du compresseur.

Raison : quand la température ambiante est élevée, le compresseur doit fonctionner en continu pour maintenir une température basse dans l'appareil.

Le réfrigérateur est alors incapable d'effectuer un dégivrage automatique puisque cette opération n'est possible que lorsque le compresseur ne fonctionne pas (voir également le paragraphe "Dégivrage"). Cela entraîne la formation d'une épaisse couche de givre sur la paroi du fond du compartiment de réfrigération.

Dans ce cas, placez le thermostat sur un réglage plus chaud (position "3" ou "4"). Avec ce réglage, le compresseur recommence normalement à s'allumer et à s'éteindre et le dégivrage automatique reprend.

Dégivrage du compartiment congélation

Pendant l'utilisation et lorsque le compartiment congélation est ouvert, l'humidité se dépose à l'intérieur sous forme de givre. Ce compartiment doit toujours être dégivré lorsque la couche de givre a atteint une épaisseur de 4 mm environ. Dans tous les cas, ce compartiment doit être dégivré **au moins 1 fois par an**.

Pour dégivrer, vous pouvez utiliser un racloir en plastique ou tout ustensile en plastique mais jamais un instrument métallique ou un appareil électrique.

Débranchez l'appareil avant de procéder au dégivrage.

Pour dégivrer l'appareil :

1. Choisissez le moment où votre appareil est peu rempli.
2. Emballez les aliments surgelés dans des sacs de congélation et tenez-les au frais.
3. Laissez la porte ouverte et épongez au fur et à mesure de la fonte.

4. Pour accélérer le processus de dégivrage, vous pouvez placer un récipient d'eau chaude (50°C) dans le compartiment et fermer la porte.
5. Une fois le dégivrage terminé, procédez au nettoyage de votre appareil.

AVERTISSEMENT : Ne pas utiliser de dispositifs mécaniques ou autres moyens pour accélérer le processus de dégivrage autres que ceux recommandés par le fabricant. N'utilisez pas de produits dégivrants en aérosol car ils peuvent être dangereux pour la santé et/ou contenir des substances qui abîment le plastique.

Nettoyage

1. Retirez les aliments frais du réfrigérateur, couvrez-les et stockez les dans un endroit frais.
2. Nettoyez l'appareil et les accessoires à l'intérieur à l'aide d'une éponge douce et de l'eau tiède additionnée de vinaigre d'alcool blanc.
3. Après le nettoyage, rincez à l'eau claire et séchez les pièces soigneusement.
4. Vérifiez que l'orifice d'évacuation de l'eau de dégivrage sur la paroi arrière du réfrigérateur n'est pas obstrué (voir schéma ci-contre). Si l'orifice est obstrué, veuillez le déboucher à l'aide d'un bâtonnet ouaté.
5. Prenez soin de nettoyer également le joint de porte à l'aide d'une éponge douce.
6. Une fois que tout est sec, l'appareil peut être remis en marche.

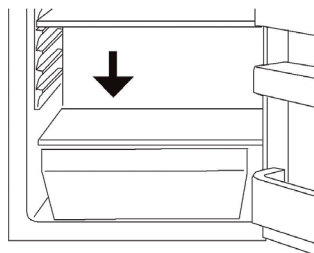

ATTENTION :
Ne nettoyez jamais l'appareil avec un nettoyeur à vapeur. L'humidité pourrait s'accumuler dans les composants électriques, entraînant un risque de choc électrique ! La vapeur chaude peut causer des dommages aux parties en plastique.

- N'utilisez jamais de produits abrasifs ou caustiques, ni d'éponges avec grattoir pour procéder au nettoyage intérieur ou extérieur de votre appareil.

IMPORTANT : Lorsque les éléments en plastique du réfrigérateur restent longtemps tachés d'huile (animale ou végétale), ils se détériorent facilement et peuvent se craqueler. Nettoyez et lavez les parties salies avec de l'eau chaude immédiatement.

- L'accumulation de poussière sur le condenseur augmente la consommation d'énergie. C'est pourquoi il faut nettoyer le condenseur à l'arrière de l'appareil une fois par an avec une brosse souple ou un aspirateur.

guide de dépannage

Remédier à un mauvais fonctionnement

Un mauvais fonctionnement peut être dû à un problème mineur que vous pouvez résoudre vous même à l'aide des instructions figurant dans le tableau suivant. Avant d'appeler un technicien, procédez aux vérifications suivantes :

Problèmes	Causes possibles	Solutions
L'appareil ne fonctionne pas.	L'appareil n'est pas branché ou n'est pas allumé.	Branchez l'appareil sur une prise secteur et tournez le bouton du thermostat.
	Un fusible a fondu ou est défectueux.	Vérifiez le fusible, et remplacez-le si nécessaire.
	La prise de courant est défectueuse.	Les réparations sur le secteur doivent être effectuées par un électricien.
L'appareil refroidit trop.	Le thermostat est réglé sur une température trop froide.	Réglez temporairement le thermostat sur une température plus chaude.
L'appareil ne refroidit pas assez.	Le thermostat est réglé sur une température trop chaude.	Veuillez vous reporter au paragraphe "Mise en route et sélection de la température".
	La porte est restée ouverte trop longtemps.	N'ouvrez pas la porte plus longtemps que nécessaire.
	Une grande quantité d'aliments chauds a été placée dans l'appareil au cours des dernières 24 heures.	Réglez temporairement le thermostat sur une température plus froide.
	L'appareil est situé à proximité d'une source de chaleur.	Veuillez vous reporter au paragraphe "Lieu d'installation".

Problèmes	Causes possibles	Solutions
L'éclairage intérieur ne fonctionne pas.	L'éclairage est défectueux.	Contactez le service après-vente de votre magasin revendeur.
Formation d'une grande quantité de givre ; parfois même sur le joint de la porte.	Le joint de la porte n'est pas étanche (peut-être après avoir inversé le sens d'ouverture de la porte).	Réchauffez avec soin les sections du joint qui fuient avec un sèche-cheveux (réglé sur frais). En même temps, corrigez avec la main la position du joint de la porte.
Bruits inhabituels.	L'appareil n'est pas droit.	Régalez les pieds.
	L'appareil touche le mur ou d'autres objets.	Déplacez légèrement l'appareil.
Le compresseur ne démarre pas immédiatement après un changement de température.	Ceci est normal, ce n'est pas un dysfonctionnement.	Le compresseur démarrera au bout d'un moment.
Il y a de l'eau au fond de l'appareil ou sur la clayette.	L'orifice d'évacuation de l'eau de dégivrage est bouché.	Reportez-vous au paragraphe "Nettoyage et entretien".

Si les informations de ce tableau ne vous sont d'aucune aide pour votre problème spécifique, n'effectuez aucune réparation vous-même sur l'appareil.

AVERTISSEMENT : Seuls des techniciens de maintenance sont compétents pour effectuer des réparations sur des réfrigérateurs. Des réparations non-conformes peuvent constituer un danger pour l'utilisateur. Si votre appareil nécessite une réparation, veuillez contacter le service après-vente de votre magasin revendeur.

Éclairage intérieur

Si l'éclairage intérieur led est défectueux, ne procédez pas vous-même au démontage de la rampe d'éclairage mais contactez le service après-vente de votre magasin revendeur.

Bruits accompagnant le fonctionnement

Les bruits suivants sont caractéristiques des appareils de réfrigération :

- **Cliquetis** : lorsque le compresseur se met en marche ou s'éteint, il fait entendre un cliquetis.
- **Ronronnement** : dès que le compresseur est en marche, vous l'entendez ronronner.
- **Gargouillis/clapotements** : lorsque le réfrigérant s'écoule dans les tubes étroits, des gargouillis et des clapotements se font entendre. Même une fois le compresseur éteint, ces bruits continuent à se faire entendre pendant un court moment.

INFORMATION



Vous pouvez trouver les informations sur les modèles telles qu'elles sont enregistrées dans la base de données des produits sur le site Web suivant en recherchant l'identifiant de votre modèle (*) figurant sur l'étiquette énergétique : <https://eprel.ec.europa.eu/>

La durée de service de votre appareil est de 5 ans. Au cours de cette période, les pièces de rechange d'origine seront disponibles pour assurer le bon fonctionnement de l'appareil.

Lien internet vers le site web du fournisseur où se trouvent les informations visées au point 4 a) de l'annexe du règlement (UE) 2019/2019 de la Commission:

<https://www.boulangier.com/info/assistance/>

contents

safety instructions (see additional leaflet)

unpacking	19
Before first use	19
Installation	19
Place of installation	19
Climate class	20
Sufficient ventilation	20
Levelling	21
Installation / removal of door shelves	21
Getting started and selecting the temperature	22
Temperature indicator	23
Storage Tips	23
Using the freezer compartment	25
cleaning and maintenance	26
Turn off the appliance	26
Defrosting the refrigerator compartment	26
Defrosting the freezer compartment	27
Cleaning	28
troubleshooting guide	29
Fixing a malfunction	29
Interior light	30
Noises when running	30

unpacking

- Remove the shipping box.
- Check that the appliance has not been damaged during transport. Do not plug in a damaged appliance under any circumstances! If the appliance is damaged, please contact your retailer.
- Remove all tape and packaging material on the inside and outside of the appliance.

Before first use

- Clean the inside of the appliance with lukewarm water with a little white wine vinegar added to it. Do not use soap or detergent as the odour may linger. After cleaning, dry the appliance completely.
- You can use *white spirit* to remove any remaining adhesive on the outside of the appliance.
- **To clean the appliance, always unplug it, or remove the fuses or turn off the circuit breaker.**

Installation

Place of installation

- Place your appliance on a stable, level surface. Your appliance will be heavy when loaded with food: it must therefore be placed on a solid and resistant floor.
- The appliance must be installed in a dry, well-ventilated room at room temperature (refer to the climate class table on the next page).
- The appliance should not be exposed to direct sunlight.
- The appliance must not be exposed to rain.
- The appliance must not be installed next to a radiator, a stove or any other heat source.
- **The appliance's energy consumption and efficient operation are affected by the room temperature.**
- The appliance must be installed in such a way that the power point is accessible.
- Make sure after installing it that it is not resting on its power cord.
- **Leave the appliance in its final location for two hours before plugging it in. This will allow the refrigerant circuit to stabilise.**
- **WARNING:** When positioning the appliance, ensure the supply cord is not trapped or damaged.

- **WARNING:** Do not locate multiple portable socket-outlets or portable power supplies at the rear of the appliance.

Climate class

Install the appliance only in a location where the room temperature matches the climate class for which it was designed(see table below).

The climate class is on the rating plate located on the outside of the appliance. The table below shows the correct room temperature for each climate class:

Climate class	Room temperature
SN	+10 to +32°C
N	+16 to +32°C
ST	+16 to +38°C
T	+16 to +43°C

Your ERT 85-55mib5 or ERT 85-55mis1 refrigerator has a climate class of " N/ST ". If the room temperature is below or above the indicated room temperatures, the performance of your appliance may be affected and your food may spoil.

Sufficient ventilation

Make sure that air can always circulate freely around the appliance.

- To ensure proper operation of your appliance, please do not obstruct the ventilation openings and leave sufficient ventilation space around the appliance. Refer to the diagrams below.
- Leave a space of 75 mm between the back of the appliance and the wall, 100 mm above the appliance or any kitchen equipment placed above and 25 mm on each side. You must be able to open the door at 130°.
- If your appliance is to be installed next to another refrigerator or freezer, make sure the appliances are not touching each other to prevent condensation from forming on the outside.

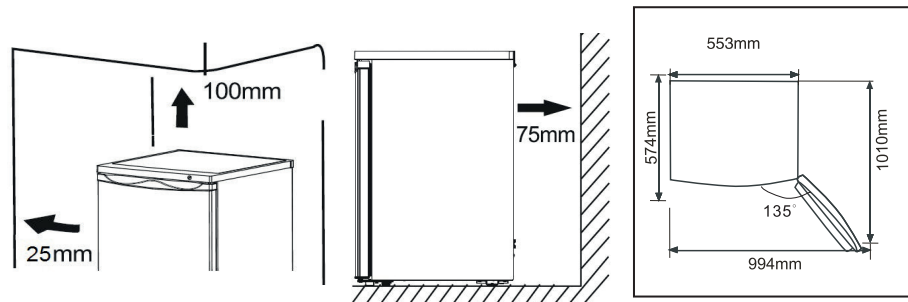

Levelling

For vibration-free operation, the appliance needs to be in a level position. To do this, adjust the adjustable front feet to properly balance the appliance.

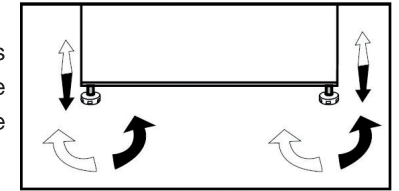

Installation / removal of door shelves

TO INSTALL THE SHELF

Position the left side of the shelf first, then lower the right side until the shelf is horizontal and stable as shown in the diagram below.

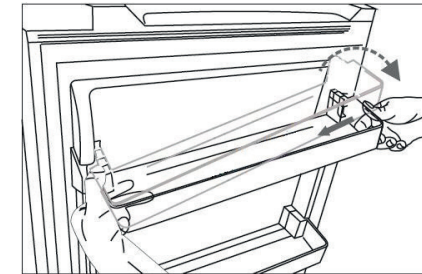

TO REMOVE THE SHELF

Hold the left side of the shelf and lift the right side until it separates from its holder as shown in the diagram below.

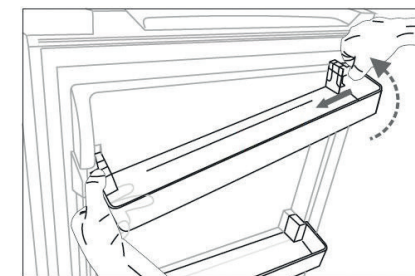

use

Getting started and selecting the temperature

Plug the appliance into a grounded outlet. When the refrigerator door is open, the light comes on inside.

The temperature selector knob (thermostat) is located on the right wall inside the refrigerator.

- **The setting "OFF"** means: Off.
Turn clockwise to "1", and the appliance will turn on automatically.
- **The setting "1"** means: Highest temperature, hottest setting.
- **The setting "6"** means: Lowest temperature, coldest setting.
- **To optimise food preservation, turn the temperature control to the "4" marker. This setting ensures proper storage of fresh foods and maintains a temperature of -18° C or lower in the freezer compartment.**
- If you want to cool fresh foods quickly, choose the "6" setting, making sure that the temperature in the refrigeration zone does not drop below 0°C. In this case, put the temperature control back to the "4" position.
- When the thermostat is set at "6", you may hear the compressor running more evenly.
- The temperature inside the appliance is a function of several factors, such as the room temperature, the quantity of food stored, the frequency of the door opening, etc.

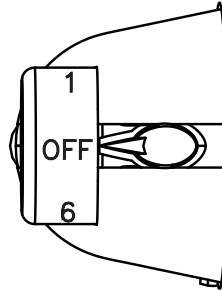

Temperature indicator

To help you set your appliance correctly, the refrigerator is equipped with a temperature indicator (located in the coldest zone and indicated by the pictogram opposite).



For proper food storage in your refrigerator and, in particular, in the coldest zone, make sure that "OK" appears in the temperature indicator.

- Set your temperature control
- OK Correct temperature

If "OK" does not appear, the zone's average temperature is too high. Set the thermostat to a higher position.

Whenever you change the thermostat, wait for the temperature inside the appliance to stabilise before adjusting it again, if necessary. Only change the position of the thermostat gradually and wait at least 12 hours before checking again and possibly changing it.

After loading the appliance with fresh food or after opening the door repeatedly (or leaving it open for a prolonged period), it is normal that the word "OK" does not appear in the temperature indicator; wait at least 12 hours before readjusting the thermostat.

If the evaporator of the refrigerator compartment (back wall of the appliance) becomes abnormally frost-covered (appliance with excessive load, high room temperature, high thermostat setting, frequent door openings), gradually turn the thermostat knob back to a lower position until the compressor stops periodically again. The automatic defrosting of the refrigerator compartment only takes place if the compressor stops intermittently.

Storage Tips

In a refrigerator, the temperature is not uniform (with the exception of ventilated or stirred cold appliances), which is why there are appropriate areas for each type of food. Refer to the directions below for food storage.

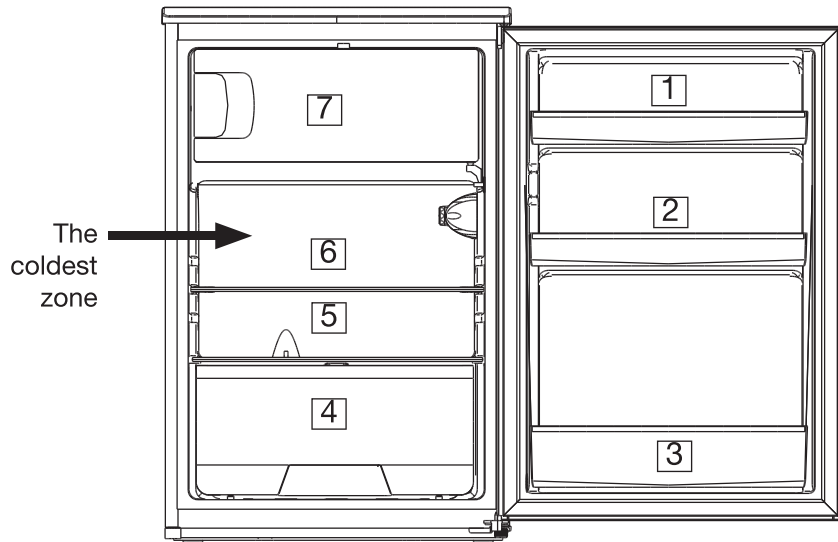

- 1. Butter, eggs and cheese
- 2. Condiments
- 3. Beverages
- 4. Fruits and vegetables
- 5. Ready meals, pastries
- 6. Meat and dairy products
- 7. Storing frozen or deep-frozen food and making ice cubes

- Always pack products to prevent different foods from contaminating each other.
- Wait for anything cooked to cool completely before storing it (for example: soup).
- To ensure proper air circulation, never cover the shelves with paper or plastic sheets.
- Store only fresh foods, cleaned and wrapped in appropriate food packaging or containers.
- Limit how often the door is opened and, in any case, do not leave the door open for too long to prevent the refrigerator's temperature from rising.
- Arrange food so that air can circulate freely around it.
- Bear in mind that a thawed product must be eaten as soon as possible and never be refrozen unless it has been cooked after thawing.

Using the freezer compartment

Freezing and storing deep-frozen food

Types of appliances	Temperatures in the coldest compartment	Storage period
No star	Freezer: 0°C	Ice cubes
*	Freezer: -6°C	Ice cubes Short-term storage of frozen food: 3 to 4 days*
**	Freezer: -12°C	Ice cubes Average frozen food storage time: 1 to 4 weeks*
***	Storage compartment: Less than or equal to -18°C	Ice cubes Preserving deep-frozen food: 3 months to 12 months
****	Freezer compartment: -18°C to -24°C	Ice cubes Preserving deep-frozen food: 3 months to 12 months It is possible to freeze fresh products

*The storage time depends on the type of food; see the manufacturer's instructions on the food packaging.

Your appliance bears the *** ****** symbol. You can use this appliance to store deep-frozen food in the freezer compartment for up to 12 months. You can also use this appliance to freeze fresh food.

IMPORTANT: Food that has been thawed and has not undergone any preparation process (e.g. cooking) must never be refrozen.

IMPORTANT: All food must be packed in sealed packaging before freezing to prevent it from drying out or losing its taste, and prevent it from being contaminated by the taste of other frozen food items.

Making ice cubes

Fill the ice cube tray 3/4-full with cold water, put it in the freezer compartment and leave the water to freeze.

To remove the ice cubes, twist the ice cube tray slightly or place it under running water for a few seconds.

IMPORTANT: Never try to detach an ice cube tray, that is frozen stuck in the freezer compartment, with sharp or pointed objects as this may damage the refrigeration circuit. Use a plastic scraper.

cleaning and maintenance

For hygiene reasons, the inside of the appliance and accessories must be cleaned regularly.

WARNING: Before cleaning or defrosting, turn off the appliance and unplug it; you can also remove the fuses or turn off the circuit breaker.

Turn off the appliance

To turn off the appliance, set the thermostat knob to the "OFF" position.

If the appliance is not to be used for a long time:

- Empty all the contents from the refrigerator.
- Turn off the appliance.
- Unplug the appliance or remove the fuses or turn off the circuit breaker.
- Clean the appliance thoroughly.
- Leave the door open to avoid odours from developing.

Defrosting the refrigerator compartment

Ice forms at the back of the refrigerator when the water contained in the food spreads through the air inside the appliance, making it more difficult to refrigerate your food.

The compartment must always be defrosted when the frost layer has reached a thickness of about 4 mm. In any case, the compartment must be defrosted **at least once a year**.

Manually defrost the appliance using the following process:

1. Set the temperature control back to "OFF".
2. Remove the fresh food from the refrigerator. Wrap the food items and store them in a cool place.

3. Leave the refrigerator door open and wait for the ice to melt completely. To speed up the process, place a container with some hot water inside the appliance. The water drains through the drain hole (see figure opposite). The drainage system can get dirty very easily and cause unpleasant odours; get into the habit of cleaning it regularly (see the "Cleaning" section).
4. Carefully clean and dry the inside of the refrigerator compartment.
5. Replace the food and set the temperature control to the desired position.

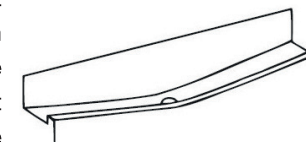

IMPORTANT:

High room temperatures (such as on a hot summer day) and a cold setting on the thermostat ("5" or "6" position) can cause the compressor to run continuously.

Reason: When the room temperature is high, the compressor must run continuously to maintain a low temperature in the appliance.

The refrigerator is then unable to perform an automatic defrosting since this operation is only possible when the compressor is not running (also see the paragraph "Defrosting"). This results in the formation of a thick layer of frost on the back wall of the refrigeration compartment.

In this case, set the temperature control to a warmer setting (position "3" or "4"). With this setting, the compressor will normally start to switch on and off and automatic defrosting will resume.

Defrosting the freezer compartment

During use and when the freezer compartment is open, moisture collects inside in the form of ice. The compartment must always be defrosted when the frost layer has reached a thickness of about 4 mm. In any case, the compartment must be defrosted **at least once a year**.

To defrost, you can use a plastic scraper or any plastic utensil, but never a metal instrument or electrical appliance.

Unplug the appliance before defrosting.

To defrost the appliance:

1. Choose a time when your appliance is not full.
2. Pack deep-frozen food in freezer bags and keep it in a cool place.
3. Leave the door open and sponge as the ice melts.
4. To speed up the defrosting process, you can place a container with hot water (50°C) in the compartment and close the door.
5. When defrosting is complete, clean your appliance.

WARNING: Do not use mechanical devices or means other than those recommended by the manufacturer to speed up the defrosting process.

Do not use aerosol de-icers as they may be hazardous to health and/or contain substances that could damage the plastic.

Cleaning

1. Remove the fresh foods from the refrigerator, cover them and store them in a cool place.
2. Clean the appliance and accessories inside with a soft sponge and lukewarm water with some white wine vinegar added to it.
3. After cleaning, rinse with clean water and dry the parts thoroughly.
4. Check that the defrost water outlet on the back wall of the refrigerator is not obstructed (see diagram opposite). If the outlet is obstructed, please clean it out with a cotton swab.
5. Be sure to also clean the door seal with a soft sponge.
6. Once everything is dry, the appliance can be used again.

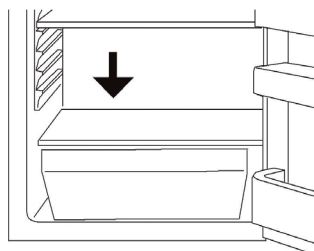

! WARNING :
 Never clean the appliance with a steam cleaner. Moisture could accumulate in the electrical components, causing a risk of electric shock! Hot steam can damage plastic parts.

- Never use abrasive or caustic products, or sponges with scraping pads to clean the inside or outside of your appliance.
- **IMPORTANT:** When the plastic parts of the refrigerator remain stained with oil for a long time (animal or vegetable), they deteriorate easily and can crack. Clean and wash the dirty parts with hot water immediately.
- The accumulation of dust on the condenser increases the energy consumption. This is why the condenser should be cleaned at the back of the appliance once a year with a soft brush or vacuum cleaner.

troubleshooting guide

Fixing a malfunction

A malfunction may be due to a minor problem that you can solve yourself using the instructions in the following table. Before calling a technician, do the following checks:

Problems	Possible causes	Solutions
The appliance is not running.	The appliance is not plugged in or is not turned on.	Plug the appliance into an outlet and turn the thermostat knob.
	A fuse has blown or is defective.	Check the fuse, and replace it if necessary.
	The electrical outlet is defective.	Repairs to the outlet should be done by an electrician.
The appliance cools down too much.	The thermostat is set to a temperature that is too cold.	Temporarily set the thermostat to a warmer temperature.
The appliance does not cool down enough.	The thermostat is set to a temperature that is too hot.	Please refer to the paragraph "Getting started and selecting the temperature".
	The door stayed open too long.	Do not open the door longer than necessary.
	A large amount of hot food has been placed in the appliance in the past 24 hours.	Temporarily set the thermostat to a cooler temperature.
	The appliance is located near a heat source.	Please refer to the paragraph "Place of installation".
The interior lighting does not work.	The lighting is defective.	Contact the after-sales department of your dealer store.
A large amount of frost is forming; sometimes even on the door seal.	The door seal is not watertight (perhaps after reversing the direction of the door opening).	Carefully heat leaking seal sections with a hair dryer (set to cool). At the same time, correct the position of the door seal with your hand.

Problems	Possible causes	Solutions
Unusual noises.	The appliance is not straight.	Adjust the feet.
	The appliance is touching the wall or other objects.	Move the appliance slightly.
The compressor does not start immediately after a temperature change.	This is normal, it is not a malfunction.	The compressor will start after a while.
There is water at the back of the appliance or on the shelves.	The discharge outlet for the defrost water is blocked.	Refer to the paragraph "Cleaning and maintenance".

If the information in this table does not help you resolve your specific problem, do not perform any repairs on the appliance yourself.

WARNING: Only service technicians are competent to carry out repairs on refrigerators. Non-compliant repairs may be dangerous for the user. If your appliance requires service, please contact the after-sales department of your dealer store.

Interior light

If the LED interior lighting is defective, do not dismantle the lighting strip yourself, but contact the after-sales department of your dealer store.

Noises when running

The following noises are typical for refrigeration appliances:

- **Clicking:** when the compressor starts or stops, there is a clicking sound.
- **Purring:** when the compressor is running, you hear it purring.
- **Gurgling / babbling:** when the refrigerant flows into the narrow tubes, gurgles and babbling can be heard. Even after the compressor stops, these noises continue for a short time.

i INFORMATION



ENERGY

SUPPLIER'S NAME MODEL IDENTIFIER → (*)

A A



You can find information on the refrigerator model in the following Internet product database by searching for your model ID. The model ID can be found on the energy label:
<https://eprel.ec.europa.eu/>

The service life of your appliance is 5 years. During this period, original spare parts will be available to ensure proper operation of the appliance.

Link to the manufacturer's website where the information referred to in point 4 a of the Annex to Commission Regulation (EU) 2019/2019 can be found:

<https://www.boulanger.com/info/assistance/>

Índice

Instrucciones de seguridad (véase el folleto extra)

Desembalaje	33
Antes de utilizarlo por primera vez	33
Instalación	33
Lugar de instalación	33
Clase climática	34
Ventilación suficiente	34
Nivelado	35
Instalación/retirada de los estantes de puerta	35
Puesta en marcha y selección de la temperatura	36
Indicador de temperatura	37
Consejos de almacenamiento	37
Uso del compartimento congelador	39
Limpieza y mantenimiento	40
Apagado del aparato	40
Descongelación del compartimento de refrigeración	40
Descongelación del compartimento congelador	41
Limpieza	42
Guía de resolución de problemas	43
Resolver un funcionamiento incorrecto	43
Iluminación interior	45
Ruidos que acompañan al funcionamiento	45

Desembalaje

- Retire el embalaje de transporte.
- Compruebe que el aparato no haya sufrido daños durante el transporte. ¡En ningún caso deberá enchufar un aparato dañado! Si el aparato está dañado, póngase en contacto con el distribuidor.
- Retire todas las bandas adhesivas y los materiales de embalaje que se encuentren en el interior y el exterior del aparato.

Antes de utilizarlo por primera vez

- Limpie el interior del aparato con agua tibia con un poco de vinagre blanco. No utilice jabón ni detergente, ya que el olor podría persistir. Después de limpiarlo, seque completamente el aparato.
- Puede utilizar *aguarrás* para retirar los restos de adhesivo del exterior del aparato.
- **Para limpiar el aparato, siempre debe desenchufarlo, o retirar los fusibles o cortar el interruptor automático.**

Instalación

Lugar de instalación

- Coloque el aparato sobre una superficie estable y plana. El aparato pesará mucho una vez se haya cargado con alimentos: por lo tanto, se debe colocar sobre un suelo sólido y resistente.
- El aparato se debe instalar en una habitación seca y con buena ventilación, a temperatura ambiente (consulte la tabla de clases climáticas de la página siguiente).
- El aparato no debe quedar expuesto a la luz directa del sol.
- El aparato no debe quedar expuesto a la lluvia.
- El aparato no se debe instalar junto a un radiador, una placa de cocina o cualquier otra fuente de calor.
- **La temperatura ambiente afecta al consumo de energía y al funcionamiento eficaz del aparato.**
- El aparato se debe instalar de manera que se pueda seguir accediendo a la toma de corriente.
- Después de instalar el aparato, asegúrese de que no esté pisando el cable de alimentación eléctrica.
- **Deje el aparato en su ubicación definitiva durante 2 horas antes de enchufarlo. Esto permitirá que el circuito refrigerante se estabilice.**
- **ADVERTENCIA:** Al colocar el aparato, asegúrese de que el cable de alimentación no quede atrapado ni dañado.

- **ADVERTENCIA:** No coloque conexiones móviles de regletas ni fuentes de alimentación portátiles detrás del aparato.

Clase climática

Instale el aparato únicamente en un lugar en el que la temperatura ambiente se corresponda con la clase climática para la que se ha diseñado (véase la tabla siguiente).

La clase climática se encuentra en la placa de características del exterior del aparato. La tabla siguiente indica la temperatura ambiente adecuada para cada clase climática:

Clase climática	Temperatura ambiente
SN	De 10 a 32 °C
N	De 16 a 32 °C
ST	De 16 a 38 °C
T	De 16 a 43 °C

Su frigorífico ERT 85-55mib5 o ERT 85-55mis1 posee la clasificación « **N/ST** ». Por debajo y por encima de los valores de temperatura ambiente indicados, el rendimiento del aparato se puede ver afectado, con el riesgo de que los productos alimentarios se estropeen.

Ventilación suficiente

Asegúrese de que el aire siempre pueda circular libremente alrededor del aparato.

- Para garantizar el funcionamiento correcto del aparato, asegúrese de no obstruir las aberturas de ventilación y deje un espacio de ventilación suficiente alrededor del aparato. Consulte los dibujos que aparecen a continuación.
- Deje un espacio de 75 mm entre la parte trasera del aparato y la pared; de 100 mm por encima del aparato o cualquier equipo de cocina colocado encima; y de 25 mm a cada lado. Debe poder abrir la puerta a 130°.
- Si el aparato se tiene que instalar junto a otro frigorífico o congelador, asegúrese de no colocar pegados los dos aparatos para evitar que se forme condensación en el exterior.

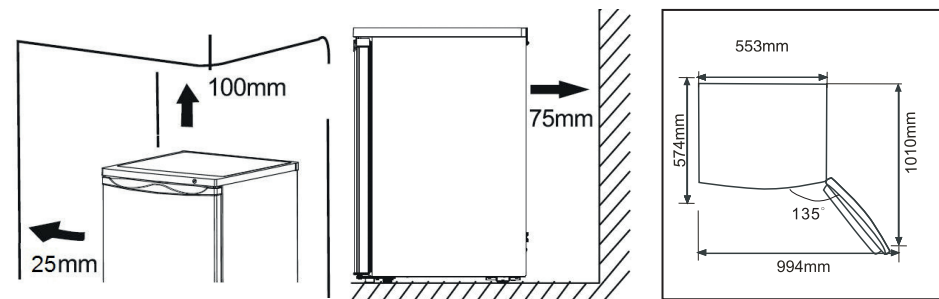

Nivelado

Para que funcione sin vibraciones, el aparato debe nivelarse. Para hacerlo, ajuste las patas delanteras regulables para equilibrar correctamente el aparato.

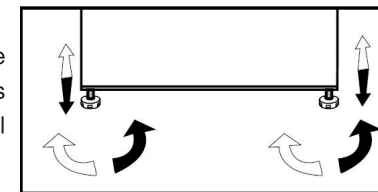

Instalación/retirada de los estantes de puerta

PARA INSTALAR EL ESTANTE

Coloque en primer lugar el lado izquierdo del estante y, a continuación, baje el lado derecho hasta que el estante se encuentre en posición horizontal y estable, tal como se indica en el dibujo siguiente.

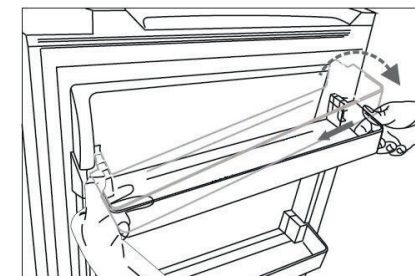

PARA RETIRAR EL ESTANTE

Sujete el lado izquierdo del estante y levante el lado derecho hasta que se separe de su cavidad, tal como se indica en el dibujo siguiente.

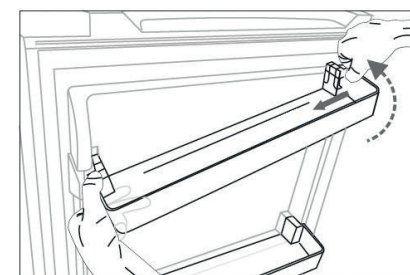

Uso

Puesta en marcha y selección de la temperatura

Conecte el aparato a una toma con conexión a tierra. Cuando la puerta del frigorífico se abre, se enciende la luz del interior.

El botón de selección de temperatura (termostato) se encuentra en la pared derecha del interior del frigorífico.

- **El valor «OFF»** significa: apagado.
Gire en el sentido de las agujas del reloj hacia el «1»; el aparato se pondrá en marcha automáticamente.
- **El valor «1»** significa: La temperatura más alta, el valor más caliente.
- **El valor «6»** significa: La temperatura más baja, el valor más frío.
- **Para optimizar la conservación de los alimentos, ajuste el termostato en la marca "4". Este valor le garantiza la conservación correcta de los alimentos frescos y el mantenimiento de una temperatura inferior o igual a -18 °C en el compartimento congelador.**
- Si quiere enfriar rápidamente los alimentos frescos, seleccione el valor «6», asegurándose de que la temperatura de la zona de refrigeración no descienda por debajo de los 0 °C. En este caso, coloque de nuevo el termostato en la marca "4".
- Cuando el termostato se encuentra en la posición «6», es posible que oiga el compresor funcionar con más frecuencia.
- La temperatura del interior del aparato depende de varios factores, como la temperatura ambiente, la cantidad de productos guardados, la frecuencia con que se abre la puerta, etc.

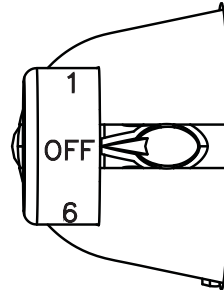

Indicador de temperatura

Para facilitar el ajuste correcto del aparato, el frigorífico está equipado con un indicador de temperatura (situado en la zona más fría y marcado con el pictograma que aparece al lado).



Para que los productos se conserven bien en el frigorífico y, en particular, en la zona más fría, asegúrese de que aparezca «OK» en el indicador de temperatura.

- Ajuste el termostato
- OK Temperatura correcta

Si «OK» no aparece, la temperatura media de la zona es demasiado alta. Coloque el termostato en una posición superior.

Cada vez que cambie el termostato, espere a que se establezca la temperatura en el interior del aparato antes de realizar, si fuera necesario, un nuevo ajuste. La posición del termostato se debe cambiar poco a poco. Espere al menos 12 horas antes de realizar otra comprobación y un eventual cambio.

Tras llenar el aparato de productos frescos, o después de abrir la puerta varias veces (o de abrirla de forma prolongada), es normal que la inscripción «OK» no aparezca en el indicador de temperatura; espere al menos 12 horas antes de volver a ajustar el termostato.

Si el evaporador del compartimento frigorífico (la pared del fondo del aparato) se cubre de escarcha de forma anómala (aparato demasiado lleno, temperatura ambiente alta, termostato en una posición alta, apertura frecuente de la puerta), lleve poco a poco el mando del termostato a una posición inferior, hasta obtener de nuevo los periodos de parada del compresor. De hecho, la descongelación automática del compartimento frigorífico solo se realiza si el compresor se detiene de manera intermitente.

Consejos de almacenamiento

En un frigorífico, la temperatura no es uniforme (con excepción de los aparatos con ventilación o mezcla de frío); por esa razón, hay zonas apropiadas para cada tipo de alimento. Consulte las indicaciones siguientes relativas al almacenamiento de alimentos.

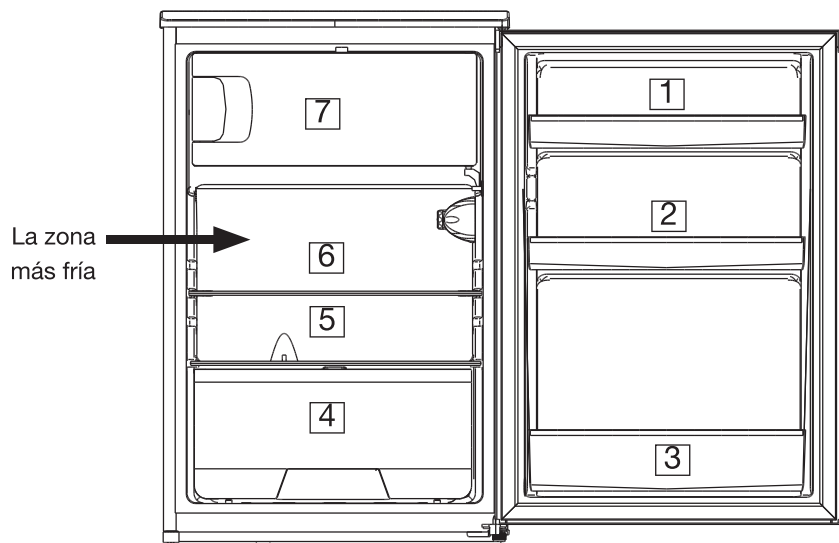

1. Mantequilla, huevos y queso
2. Condimentos
3. Bebidas
4. Fruta y verdura
5. Platos cocinados y pasteles
6. Carne y productos lácteos

7. Almacenamiento de los alimentos ultracongelados o congelados y elaboración de cubitos de hielo

- Envase sistemáticamente los productos para evitar que los alimentos se contaminen mutuamente.
- Espere a que los alimentos preparados se hayan enfriado completamente antes de guardarlos (por ejemplo, sopa).
- Con el fin de permitir una circulación de aire correcta, nunca debe tapar las rejillas con papel o con láminas de plástico.
- Únicamente debe guardar alimentos frescos, limpios y colocados en envases o recipientes alimentarios apropiados.
- Limite el número de veces que se abre la puerta y, en cualquier caso, no deje abierta la puerta durante demasiado tiempo para evitar que suba la temperatura del frigorífico.
- Coloque los alimentos de manera que el aire pueda circular libremente alrededor.
- Le recordamos que un producto descongelado se debe consumir lo antes posible y no se debe volver a congelar, excepto si se ha cocinado después de descongelarlo.

Uso del compartimento congelador

Congelar y conservar alimentos congelados

Tipos de aparatos	Temperaturas en el compartimento más frío	Plazo de conservación
Sin estrellas	Congelador: 0 °C	Cubitos de hielo
*	Congelador: -6 °C	Cubitos de hielo Conservación corta de ultracongelados: de 3 a 4 días*
**	Congelador: -12 °C	Cubitos de hielo Conservación media de ultracongelados: de 1 a 4 semanas*
***	Compartimento de conservación: inferior o igual a -18 °C	Cubitos de hielo Conservación de ultracongelados: de 3 a 12 meses
****	Compartimento de congelación: de -18 a -24 °C	Cubitos de hielo Conservación de ultracongelados: de 3 a 12 meses Congelación posible de productos frescos

*La duración de conservación depende del tipo de alimento; consulte las instrucciones del fabricante que aparecen en el envase de los alimentos.

El aparato lleva el símbolo . Puede utilizar el aparato para conservar hasta 12 meses alimentos ultracongelados en el compartimento congelador. También puede usar este aparato para congelar alimentos frescos.

IMPORTANTE: Los alimentos que se hayan descongelado y no se hayan preparado (por ejemplo, cocinándolos) no deben volver a congelarse.

IMPORTANTE: Todos los alimentos deben embalarse herméticamente antes de congelarse para que no se sequen, no pierdan su sabor ni se contaminen con el sabor de otros alimentos congelados.

Preparación de cubitos de hielo

Llene una bandeja de cubitos de hielo hasta 3/4 partes de agua fría, colóquela en el compartimento del congelador y deje que el agua se congele.

Para extraer los cubitos de hielo, doble un poco la bandeja de cubitos o colóquela bajo el agua del grifo durante unos segundos.

IMPORTANTE: No intente despegar una bandeja de cubitos de hielo que se haya adherido al compartimento de elaboración de hielo con objetos punzantes o afilados, ya que podría dañar el circuito de refrigeración. Utilice una espátula de plástico.

Limpieza y mantenimiento

Por motivos de higiene, el interior del aparato y los accesorios se deben limpiar con frecuencia.

ADVERTENCIA: Antes de proceder a la limpieza o la descongelación, apague y desenchufe el aparato; también puede retirar los fusibles o cortar el interruptor automático.

Apagado del aparato

Para apagar el aparato, coloque el botón del termostato en la posición «OFF».

Si el aparato no se va a utilizar durante un periodo largo:

- Vacíe todo el contenido del frigorífico.
- Apague el aparato.
- Desconecte el aparato, o retire los fusibles o corte el interruptor automático.
- Limpie bien el aparato.
- Deje abierta la puerta para evitar la formación de olores.

Descongelación del compartimento de refrigeración

En la parte trasera del frigorífico se forma escarcha cuando el agua que contienen los alimentos se extiende al aire del interior del aparato, lo que dificulta la refrigeración de los alimentos.

Este compartimento siempre debe descongelarse cuando la capa de escarcha alcance un grosor de unos 4 mm. En cualquier caso, este compartimento se debe descongelar **al menos una vez al año**.

Realice una descongelación manual del aparato procediendo de la siguiente manera:

1. Vuelva a colocar el termostato en la posición «OFF» (parada).
2. Saque los alimentos frescos del frigorífico. Envuelva los alimentos y guárdelos en un lugar fresco.

3. Deje abierta la puerta del frigorífico, y espere a que la escarcha se derrita por completo. Para acelerar el proceso, le recomendamos que coloque un recipiente con agua caliente en el interior del aparato. El agua se evacúa por el desagüe (véase siguiente figura). Este dispositivo de desagüe se ensucia muy fácilmente y genera olores desagradables; acostúmbrese a limpiarlo periódicamente (consulte el apartado «Limpieza»).

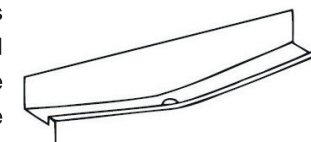

4. Limpie y seque minuciosamente el interior del compartimento frigorífico.
5. Vuelva a colocar los alimentos y ajuste el termostato a la posición deseada.

IMPORTANTE:

Las temperaturas ambientales altas (por ejemplo, en un día caluroso de verano) y un valor frío del termostato (posición «5» o «6») pueden provocar el funcionamiento continuo del compresor.

Motivo: cuando la temperatura ambiente es alta, el compresor debe funcionar de manera continua para mantener baja la temperatura en el aparato.

En ese caso, el frigorífico no puede realizar la descongelación automática, ya que esta operación solo es posible cuando el compresor no funciona (véase también el apartado «Descongelación»). Esto provoca la formación de una capa gruesa de escarcha sobre la pared del fondo del compartimento de refrigeración.

En ese caso, coloque el termostato en un valor más caliente (posición «3» o «4»). Con este valor, el compresor empieza a encenderse y apagarse con normalidad, y se reinicia la descongelación automática.

Descongelación del compartimento congelador

Durante el uso y cuando el compartimento congelador esté abierto, la humedad se deposita en el interior en forma de escarcha. Este compartimento siempre debe descongelarse cuando la capa de escarcha alcance un grosor de unos 4 mm. En cualquier caso, este compartimento se debe descongelar **al menos una vez al año**.

Para descongelar, puede usar una espátula de plástico o cualquier utensilio de plástico pero nunca un instrumento metálico ni un aparato eléctrico.

Desenchufe el aparato antes de realizar la descongelación.

Para descongelar el aparato:

1. Elija un momento en el que el aparato esté poco lleno.
2. Introduzca los alimentos congelados en bolsas de congelación y póngalos en un lugar fresco.
3. Deje abierta la puerta y pase una esponja a medida que el hielo se vaya derritiendo.

- Para acelerar el proceso de descongelación, puede colocar un recipiente con agua caliente (50 °C) en el compartimento y cerrar la puerta.
- Una vez finalizada la descongelación, limpie el aparato.

ADVERTENCIA: No utilice dispositivos mecánicos u otros medios para acelerar el proceso de descongelación que no sean los recomendados por el fabricante. No utilice ningún producto para descongelar en aerosol, ya que estos productos pueden resultar peligrosos para la salud o contener sustancias que estropeen el plástico.

Limpieza

- Saque los alimentos frescos del frigorífico, tápelos y guárdelos en un lugar fresco.
- Limpie el aparato y los accesorios del interior con una esponja suave y agua tibia con vinagre de alcohol blanco.
- Después de limpiar, enjuague con agua limpia y seque bien las piezas.
- Compruebe que el orificio de vaciado del agua de descongelación de la parte trasera del frigorífico no esté obstruido (véase el dibujo que aparece al lado). Si el orificio está obstruido, desbloquéelo ayudándose de un bastoncillo de algodón.
- Asegúrese de limpiar también la junta de la puerta con una esponja suave.
- Cuando todo esté seco, puede poner en marcha de nuevo el aparato.

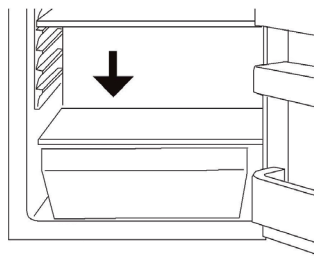

ATENCIÓN:
Nunca debe limpiar el aparato con un limpiador a vapor. La humedad se podría acumular en los componentes eléctricos y provocar un riesgo de descarga eléctrica. El vapor caliente puede provocar daños en las piezas de plástico.

- Nunca debe utilizar productos abrasivos o cáusticos, ni esponjas que raspen, para limpiar el interior o el exterior de su aparato.
- IMPORTANTE:** Si los elementos de plástico del frigorífico permanecen demasiado tiempo manchados de aceite (animal o vegetal), se deterioran fácilmente y pueden agrietarse. Limpie y lave con agua caliente y de inmediato las piezas manchadas.

- La acumulación de polvo en el condensador aumenta el consumo de energía. Por esa razón, el condensador de la parte trasera del aparato se debe limpiar una vez al año con una brocha suave o un aspirador.

Guía de resolución de problemas

Resolver un funcionamiento incorrecto

Un funcionamiento incorrecto se puede deber a un problema menor que usted mismo puede resolver ayudándose de las instrucciones que figuran en la tabla siguiente. Antes de avisar a un técnico, realice las comprobaciones siguientes:

Problemas	Causas posibles	Soluciones
El aparato no funciona.	El aparato no está enchufado o no está encendido.	Enchufe el aparato a una toma de corriente y gire el botón del termostato.
	Hay un fusible fundido o defectuoso.	Compruebe el fusible y, si es necesario, cámbielo.
	La toma de corriente es defectuosa.	Las reparaciones eléctricas deben ser realizadas por un electricista.
El aparato enfría demasiado.	El termostato está ajustado a una temperatura demasiado fría.	Ajuste temporalmente el termostato a una temperatura más caliente.
El aparato no enfría lo suficiente.	El termostato está ajustado a una temperatura demasiado caliente.	Consulte el apartado «Puesta en marcha y selección de la temperatura».
	La puerta se ha quedado abierta durante demasiado tiempo.	No abra la puerta más tiempo del necesario.
	Se ha colocado una gran cantidad de alimentos calientes en el aparato durante las últimas 24 horas.	Ajuste temporalmente el termostato a una temperatura más fría.
	El aparato se encuentra cerca de una fuente de calor.	Consulte el apartado «Lugar de instalación».

Problemas	Causas posibles	Soluciones
La iluminación interior no funciona.	La iluminación es defectuosa.	Póngase en contacto con el servicio posventa de la tienda donde haya comprado el aparato.
Se forma una gran cantidad de escarcha; a veces incluso en la junta de la puerta.	La junta de la puerta no es estanca (esto se puede haber producido después de invertir el sentido de apertura de la puerta).	Caliente con cuidado las partes de la junta que gotean con un secador de pelo (con aire frío). Al mismo tiempo, corrija con la mano la posición de la junta de la puerta.
Ruidos poco habituales.	El aparato no está recto.	Ajuste las patas.
	El aparato toca la pared u otros objetos.	Desplace un poco el aparato.
El compresor no se pone en marcha de inmediato después de cambiar la temperatura.	Esto es normal, no es un fallo.	El compresor se pondrá en marcha en poco tiempo.
Hay agua en el fondo del aparato o sobre la bandeja.	El orificio de vaciado del agua de descongelación está atascado.	Consulte el apartado «Limpieza y mantenimiento».

Aunque la información de esta tabla no le ayuda a resolver su problema específico, no realice ninguna reparación del aparato usted mismo.

ADVERTENCIA: Los técnicos de mantenimiento son las únicas personas competentes para reparar frigoríficos. Las reparaciones no conformes pueden constituir un peligro para el usuario. Si el aparato tiene que repararse, póngase en contacto con el servicio posventa de la tienda donde haya comprado el aparato.

Iluminación interior

Si la iluminación LED interior es defectuosa, no realice usted mismo el desmontaje de la pieza de iluminación; póngase en contacto con el servicio posventa de la tienda donde haya comprado el aparato.

Ruidos que acompañan al funcionamiento

Los ruidos siguientes son característicos de los aparatos de refrigeración:

- **Traqueteo:** cuando el compresor se pone en marcha o se apaga, se oye un traqueteo.
- **Zumbido:** en cuanto el compresor se pone en marcha, se oirá un zumbido.
- **Gorgoteos/chapoteos:** cuando el refrigerante fluye por los tubos estrechos, se oyen gorgoteos y chapoteos. Incluso con el compresor apagado, esos ruidos siguen oyéndose durante un breve instante.

i INFORMATION



Puede consultar la información relativa a los modelos que se encuentra registrada en la base de datos de productos en el sitio web siguiente; para ello, busque el identificador del modelo (*) que aparece en la etiqueta energética: <https://eprel.ec.europa.eu/>

La vida útil de su aparato es de 5 años. Durante ese periodo, tendrá a su disposición piezas de recambio originales para garantizar el funcionamiento correcto del aparato. Enlace al sitio web del proveedor, donde puede consultar la información indicada en el punto 4 a), del anexo del Reglamento (UE) 2019/2019 de la Comisión:

<https://www.boulanger.com/info/assistance/>

Inhaltsverzeichnis

Sicherheitshinweise (siehe Zusatzblatt)

Auspacken	47
Vor dem ersten Gebrauch	47
Aufstellung	47
Aufstellungsort	47
Klimaklasse	48
Ausreichende Belüftung	48
Das Gerät waagrecht stellen	49
Aufstellung/Türablagen demontieren	49
Inbetriebnahme und Temperaturwahl	50
Temperaturanzeige	51
Lagerungstipps	51
Gebrauch des Gefrierfachs	53
Reinigung und Wartung	54
Das Gerät ausschalten	54
Abtauen des Kühlfachs	54
Abtauen des Gefrierfachs	55
Reinigung	56
Fehlerbehebung	57
Eine Funktionsstörung beheben	57
Innenbeleuchtung	58
Betriebsgeräusche	59

Auspacken

- Entfernen Sie die Transportverpackung.
- Überprüfen Sie, ob das Gerät keine Transportschäden erlitten hat. Ein beschädigtes Gerät dürfen Sie keinesfalls anschließen! Falls das Gerät beschädigt ist, wenden Sie sich bitte an Ihren Händler.
- Entfernen Sie alle Klebebänder und sämtliches Verpackungsmaterial innen und außen am Gerät.

Vor dem ersten Gebrauch

- Reinigen Sie das Geräteinnere mit lauwarmem Wasser, dem ein wenig weißer Essig zugesetzt wurde. Verwenden Sie keine Seife oder Reinigungsmittel, denn der Geruch kann andauern. Nach der Reinigung trocknen Sie das Gerät vollständig ab.
- Sie können *Terpentinersatz* verwenden, um Kleberreste von der Außenseite des Geräts zu entfernen.
- **Zur Reinigung des Geräts müssen Sie immer den Stecker ziehen, die Sicherungen entfernen oder den Schutzschalter ausschalten.**

Aufstellung

Aufstellungsort

- Stellen Sie Ihr Gerät auf eine ebene und stabile Fläche. Wenn es erst einmal mit Lebensmitteln gefüllt ist, wird Ihr Gerät schwer: Deshalb muss es auf einem soliden und widerstandsfähigen Boden aufgestellt werden.
- Das Gerät muss in einem trockenen und gut belüfteten Raum bei Umgebungstemperatur aufgestellt werden (nehmen Sie auf die Klimaklassen-Tabelle auf der nächsten Seite Bezug).
- Das Gerät darf keinem direkten Sonnenlicht ausgesetzt werden.
- Das Gerät vor Regen ausgesetzt schützen.
- Das Gerät darf nicht neben einem Heizkörper, einem Herd oder sonstigen Wärmequellen aufgestellt werden.
- **Der Energieverbrauch und die Effizienz des Betriebs des Geräts werden von der Umgebungstemperatur beeinflusst.**
- Das Gerät muss so aufgestellt werden, dass die Steckdose stets ungehindert zugänglich ist.
- Nachdem Sie es aufgestellt haben, vergewissern Sie sich, dass es nicht auf seinem Netzkabel steht.
- **Lassen Sie das Gerät 2 Stunden lang an seinem endgültigen Platz stehen, bevor Sie es anschließen. So kann der Kühlmittelkreislauf sich stabilisieren.**
- **WARNUNG:** Vergewissern Sie sich, dass das Stromkabel bei der Aufstellung des Geräts weder eingeklemmt noch beschädigt wird.

- **WARNUNG:** Platzieren Sie weder mobile Mehrfachsteckdosen-Leisten noch tragbare Stromversorgungsgeräte an der Rückseite des Geräts.

Klimaklasse

Stellen Sie das Gerät nur an einem Ort auf, an dem die Raumtemperatur der Klimaklasse entspricht, für die es vorgesehen ist (siehe untenstehende Tabelle).

Die Klimaklasse ist auf dem Typenschild außen am Gerät zu finden. Die untenstehende Tabelle gibt die für jede Klimaklasse geeignete Umgebungstemperatur an:

Klimaklasse	Umgebungstemperatur
SN	Von +10 bis +32°C
N	Von +16 bis +32°C
ST	Von +16 bis +38°C
T	+16 bis +43°C

Ihr Kühlschrank ERT 85-55mib5 oder ERT 85-55mis1 ist als Gerät der Klimaklasse " **N/ST** " klassifiziert. Werden die angegebenen Raumtemperaturen über- oder unterschritten, kann die Leistungsfähigkeit Ihres Geräts beeinträchtigt werden und es besteht ein Risiko, dass Lebensmittel verderben.

Ausreichende Belüftung

Achten Sie darauf, dass die Luft immer frei um das Gerät herum zirkulieren kann.

- Um die Funktionstauglichkeit Ihres Geräts zu gewährleisten, verstopfen Sie bitte die Lüftungsöffnungen nicht und lassen um das Gerät herum genügend Platz zur Lüftung. Nehmen Sie auf die untenstehenden Zeichnungen Bezug.
- Lassen Sie 75 mm Platz zwischen der Geräterückseite und der Wand, 100 mm über dem Gerät oder jeglicher darüber angebrachter Küchenausstattung und 25 mm auf beiden Seiten. Sie müssen die Tür auf 130° öffnen können.
- Falls Ihr Gerät neben einem anderen Kühl- oder Gefrierschrank aufgestellt werden soll, achten Sie darauf, dass die beiden Geräte sich nicht berühren um zu vermeiden, dass sich außen Kondensat bildet.

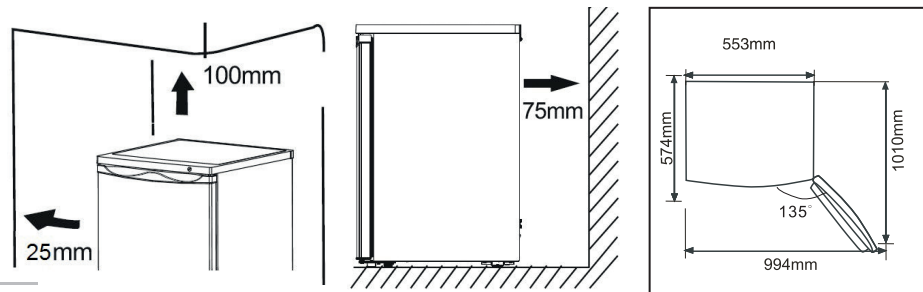

Das Gerät waagrecht stellen

Damit das Gerät ohne Vibrationen läuft, muss es waagrecht ausgerichtet werden. Stellen Sie dazu die Stellfüße vorne ein, um das Gerät ordnungsgemäß auszurichten.

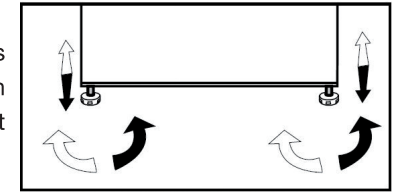

Aufstellung/Türablagen demontieren

ZUM ANBRINGEN DER TÜRABLAGE

Platzieren Sie zuerst die linke Seite der Türablage und drücken Sie dann die rechte Seite nach unten, bis die Türablage sich in waagerechter und stabiler Position befindet, wie auf der untenstehenden Zeichnung gezeigt.

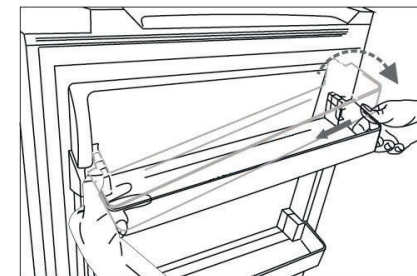

ZUM ENTFERNEN DER TÜRABLAGE

Halten Sie die linke Seite der Türablage fest und heben die rechte Seite an, bis sie aus der Aussparung herausgekommen ist, wie in der untenstehenden Zeichnung zu sehen ist.

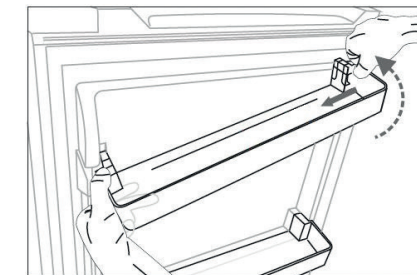

Gebrauch

Inbetriebnahme und Temperaturwahl

Schließen Sie das Gerät an eine geerdete Steckdose an. Wenn die Kühlschranktür offen ist, schaltet sich das Licht im Inneren ein.

Der Temperaturwahlknopf (Thermostat) befindet sich an der rechten Wand innen im Kühlschrank.

- **Die Einstellung „OFF“** bedeutet: Ausgeschaltet.
Drehen Sie ihn im Uhrzeigersinn auf "1" und das Gerät schaltet sich automatisch ein.
- **Die Einstellung „1“** bedeutet: Höchste Temperatur, wärmste Einstellung.
- **Die Einstellung „6“** bedeutet: Niedrigste Temperatur, kälteste Einstellung.
- **Um die Lebensmittelkonservierung zu optimieren, stellen Sie den Thermostat auf die Markierung "4". Diese Einstellung gewährleistet die ordnungsgemäße Aufbewahrung von frischen Lebensmitteln und die Erhaltung einer Temperatur von niedriger oder gleich -18°C im Gefrierfach.**
- Wenn Sie frische Lebensmittel schnell kühlen möchten, wählen Sie die Einstellung "6", und vergewissern Sie sich, dass die Temperatur in der Kühlzone nicht unter 0°C fällt. Setzen Sie in diesem Fall den Thermostat wieder auf die Markierung „4“.
- Wenn der Thermostat sich in der Schalterstellung "6" befindet, kann es vorkommen, dass Sie den Kompressor regelmäßiger laufen hören.
- Die Temperatur im Geräteinneren hängt von mehreren Faktoren ab, wie z.B. der Raumtemperatur, der Menge an eingelagerten Lebensmitteln, der Häufigkeit, mit der die Tür geöffnet wird usw.

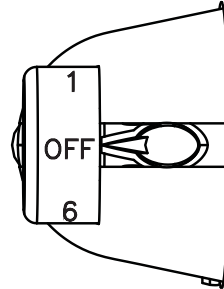

Temperaturanzeige

Um Ihnen bei der richtigen Einstellung Ihres Geräts zu helfen, verfügt der Kühlschrank über eine Temperaturanzeige (die sich im kältesten Bereich befindet und durch das nebenstehende Piktogramm gekennzeichnet ist).



Für die richtige Lagerung der Speisen in Ihrem Kühlschrank, insbesondere im kältesten Bereich, sollten Sie darauf achten, dass die Temperaturanzeige „OK“ anzeigt.

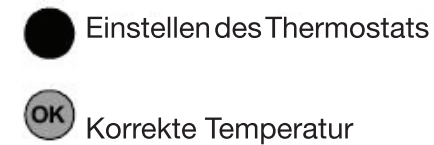

Wenn kein „OK“ angezeigt wird, ist die Durchschnittstemperatur in diesem Bereich zu hoch. Stellen Sie den Thermostat auf eine höhere Position ein.

Nach Änderungen der Thermostateinstellung warten, bis sich die Temperatur im Gerät stabilisiert hat, bevor Sie falls erforderlich weitere Einstellungen vornehmen. Ändern Sie die Thermostateinstellung nur schrittweise und warten Sie mindestens 12 Stunden, bevor Sie erneut kontrollieren und eventuell eine Änderung vornehmen.

Nachdem frische Lebensmittel im Gerät verstaut wurden oder nach wiederholtem (oder längerem) Öffnen der Tür ist es normal, dass die Aufschrift „OK“ nicht auf der Temperaturanzeige erscheint; warten Sie mindestens 12 Stunden, bevor Sie den Thermostat neu einstellen.

Falls der Verdampfer des Kühlschrankabteils (Rückwand des Geräts) sich unnormal mit Eis bedeckt (Gerät überladen, hohe Raumtemperatur, Thermostat auf einer hohen Schalterstellung, häufiges Öffnen der Tür), stellen Sie den Thermostatschalter schrittweise auf eine niedrigere Stellung zurück, bis es wieder Zeiträume gibt, in denen der Kompressor abschaltet. Die Abtauautomatik des Kühlschrankabteils kann nämlich nur arbeiten, wenn der Kompressor phasenweise abschaltet.

Lagerungstipps

Die Temperatur ist in einem Kühlschrank nicht überall gleich (mit Ausnahme von Geräten mit dynamischer oder Umluftkühlung), weshalb es für jede Lebensmittelart geeignete Zonen gibt. Lesen Sie die untenstehenden Angaben zur Lagerung von Lebensmitteln nach.

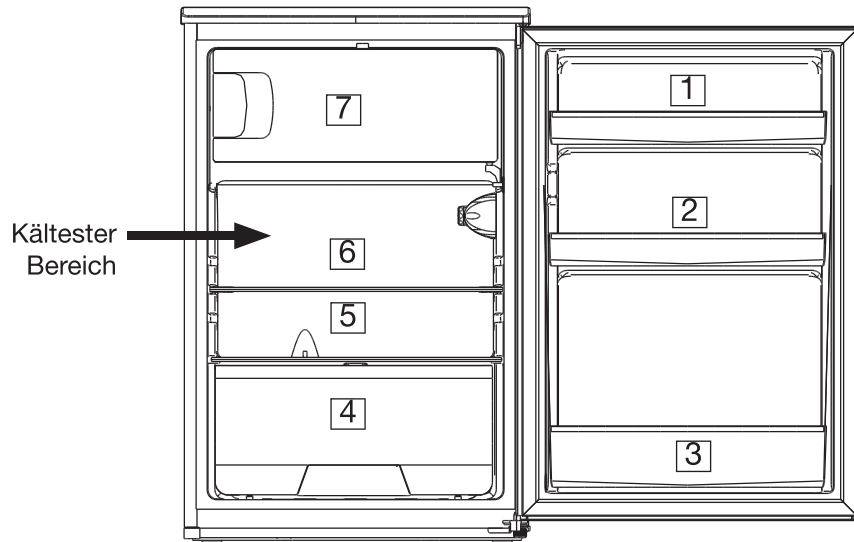

1. Butter, Eier und Käse
2. Würzmittel
3. Getränke
4. Obst und Gemüse
5. Fertiggerichte, Backwaren
6. Fleisch und Milchprodukte

7 Lagerung von gefrorenen oder tiefgefrorenen Lebensmitteln und Eiswürfelbereitung

- Packen Sie die Produkte immer ein, um zu vermeiden, dass die Nahrungsmittel sich gegenseitig Keime übertragen.
- Warten Sie, bis Ihre Gerichte vollständig abgekühlt sind, bevor Sie diese einlagern (z.B. Suppe).
- Um eine korrekte Luftzirkulation zu ermöglichen, decken Sie die Ablagegitter niemals mit Papier oder Plastik ab.
- Lagern Sie nur frische, saubere Lebensmittel ein, die entweder abgepackt sind oder sich in lebensmittelechten Behältern befinden.
- Halten Sie die Anzahl der Türöffnungen in Grenzen und lassen die Tür keinesfalls zu lange offen, damit die Temperatur im Kühlschrank nicht ansteigt.
- Verteilen Sie die Lebensmittel so, dass die Luft frei um sie herum zirkulieren kann.
- Wir weisen darauf hin, dass ein aufgetautes Produkt innerhalb kürzester Zeit verzehrt werden muss und niemals wieder eingefroren werden darf, es sei denn, es wurde zwischenzeitlich gekocht.

Gebrauch des Gefrierfachs

Einfrieren und Lagern von Tiefkühlwaren

Gerätetypen	Temperaturen im kältesten Abteil	Aufbewahrungsdauer
Kein Stern	Freezer: 0°C	Eiswürfel
*	Freezer: -6°C	Eiswürfel Kurze Aufbewahrungsdauer von Tiefkühlwaren: 3 bis 4 Tage*
**	Froster: -12°C	Eiswürfel Mittlere Aufbewahrungsdauer von Tiefkühlwaren: 1 bis 4 Wochen*
***	Aufbewahrungsfach: Weniger als oder gleich -18°C	Eiswürfel Aufbewahrungsdauer von Tiefkühlwaren: 3 bis 12 Monate
****	Gefrierfach: Von -18°C bis -24°C	Eiswürfel Aufbewahrungsdauer von Tiefkühlwaren: 3 bis 12 Monate Einfrieren von frischen Produkten möglich

*Die Aufbewahrungsdauer hängt von der Art der Lebensmittel ab; siehe die Anweisungen des Herstellers auf der Lebensmittelverpackung.

Ihr Gerät ist mit dem Symbol *** ****** gekennzeichnet. Mit diesem Gerät können Sie Tiefkühlkost im Gefrierfach bis zu 12 Monate aufbewahren. Sie können dieses Gerät zudem zum Einfrieren von frischen Lebensmitteln verwenden.

WICHTIG: Aufgetaute und nicht weiter zubereitete Lebensmittel (z. B. durch Kochen) dürfen auf keinen Fall wieder eingefroren werden.

WICHTIG: Alle Lebensmittel müssen vor der Lagerung im Gefrierabteil luftdicht verschlossen werden, damit sie nicht austrocknen oder ihren Geschmack verlieren und nicht den Geschmack anderer gefrorener Lebensmittel annehmen.

Eiswürfelbereitung

Füllen Sie eine Eiswürfelschale zu 3/4 mit kaltem Wasser, stellen Sie ihn in das Gefrierfach und lassen Sie das Wasser gefrieren.

Zum Entnahme der Eiswürfel die Schale etwas verdrehen oder sie ein einige Sekunden lang unter fließendes Wasser halten.

WICHTIG: Versuchen Sie niemals, eine festgefrorene Eiswürfelschale mit scharfen oder spitzen Gegenständen aus dem Gefrierabteil zu lösen, da dies den Kühlkreislauf beschädigen kann. Verwenden Sie einen Kunststoffschaber.

Reinigung und Wartung

Aus Gründen der Hygiene müssen das Geräteinnere und das Zubehör regelmäßig gereinigt werden.

! WARNUNG: Bevor Sie das Gerät reinigen oder abtauen, schalten Sie es aus und trennen es vom Stromnetz; Sie können auch die Sicherungen entfernen oder den Schutzschalter ausschalten.

Das Gerät ausschalten

Um das Gerät auszuschalten, stellen Sie den Thermostatknopf auf "OFF".

Wenn das Gerät längere Zeit nicht benutzt werden soll:

- Entnehmen Sie den gesamten Inhalt aus dem Kühlschrank.
- Schalten Sie das Gerät aus.
- Ziehen Sie den Stecker des Geräts aus der Steckdose oder entfernen Sie die Sicherungen oder schalten den Schutzschalter aus.
- Reinigen Sie das Gerät gründlich.
- Lassen Sie die Tür offen stehen um Geruchsbildung zu verhindern.

Abtauen des Kühlfachs

An der hinteren Wandfläche des Kühlschranks bildet sich Eis, wenn Wasser aus den Lebensmitteln in die Luft im Inneren des Geräts gelangt, dadurch wird die Kühlung der Lebensmittel erschwert.

Das Gefrierfach muss immer dann abgetaut werden, wenn die Eisschicht eine Dicke von ca. 4 mm erreicht hat. Das Fach muss auf alle Fälle **mindestens 1 Mal im Jahr** abgetaut werden.

Tauen Sie das Gerät wie folgt manuell ab:

1. Drehen Sie den Thermostat auf "OFF" (Aus).
2. Nehmen Sie frische Lebensmittel aus dem Kühlschrank. Wickeln Sie die Lebensmittel ein und bewahren sie an einem kühlen Ort auf.

3. Lassen Sie die Kühlschranktür offen stehen und warten Sie, bis das Eis vollständig geschmolzen ist. Um den Abtauvorgang zu beschleunigen, empfehlen wir, einen Behälter mit heißem Wasser in das Gerät zu stellen. Das Wasser läuft über die Ablaufrinne ab (siehe nebenstehende Abbildung). Die Ablaufvorrichtung verschmutzt sehr leicht und verursacht dann unangenehme Gerüche; gewöhnen Sie sich an, sie regelmäßig zu reinigen (siehe Abschnitt „Reinigung“).
4. Reinigen und trocknen Sie das Innere des Kühlschrankfachs gründlich.
5. Setzen Sie das Lebensmittel wieder ein und stellen Sie den Thermostat auf die gewünschte Position.

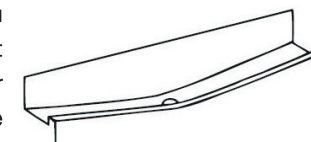

WICHTIG:

Hohe Raumtemperaturen (z.B. an einem heißen Sommertag) und eine kalte Thermostateinstellung (Schalterstellung „5“ oder „6“) können dazu führen, dass der Kompressor durchgehend in Betrieb ist.

Grund: Wenn die Raumtemperatur hoch ist, muss der Kompressor im Dauerbetrieb arbeiten, um die Temperatur innen im Gerät niedrig zu halten.

Der Kühlschrank kann dann keinen automatischen Abtauvorgang durchführen, denn das ist nur möglich, wenn der Kompressor nicht in Betrieb ist (siehe ebenfalls den Abschnitt „Abtauen“). Das führt zur Bildung einer dicken Eisschicht an der Rückwand des Kühlschrankabteils.

In diesem Fall stellen Sie den Thermostat auf eine wärmere Einstellung (Position "3" oder "4"). Bei dieser Einstellung beginnt der Kompressor normalerweise wieder mit dem Ein- und Ausschalten und die Abtauautomatik arbeitet wieder.

Abtauen des Gefrierfachs

Während des Betriebs und bei geöffnetem Gefrierfach lagert sich im Inneren Feuchtigkeit in Form von Reif ab. Das Gefrierfach muss immer dann abgetaut werden, wenn die Eisschicht eine Dicke von ca. 4 mm erreicht hat. Das Fach muss auf alle Fälle

mindestens 1 Mal im Jahr

Zum Auftauen können Sie einen Kunststoffschaber oder ein beliebiges Kunststoffutensil verwenden, jedoch niemals ein Metallinstrument oder ein elektrisches Gerät

Ziehen Sie den Stecker, bevor Sie das Gerät abtauen.

Abtauen des Geräts:

1. Wählen Sie einen Zeitpunkt, an dem das Gerät nur wenig gefüllt ist.
2. Verpacken Sie Ihre gefrorenen Lebensmittel in Gefrierbeutel und bewahren diese an einem kühlen Ort auf.

3. Lassen Sie die Tür offen und wischen Sie das Schmelzwasser nach und nach auf.
4. Um den Abtauvorgang zu beschleunigen, können Sie einen Behälter mit heißem Wasser (50°C) in das Fach stellen und die Tür schließen.
5. Das Gerät nach dem Abtauen reinigen.

WARNUNG: Verwenden Sie keine anderen mechanischen Vorrichtungen oder andere Mittel zur Beschleunigung des Abtauvorgangs als die vom Hersteller empfohlenen.

Verwenden Sie keine Enteisungssprays, sie können gesundheitsschädlich sein und/oder Substanzen enthalten, die den Kunststoff beschädigen.

Reinigung

1. Nehmen Sie die frischen Lebensmittel aus dem Kühlschrank, decken Sie diese ab und bewahren sie an einem kühlen Ort auf.
2. Reinigen Sie das Geräteinnere und das Zubehör mit einem weichen Schwamm und lauwarmem Wasser, dem weißer Alkoholesig zugesetzt wurde.
3. Nach der Reinigung spülen Sie mit klarem Wasser nach und trocknen die Teile sorgfältig ab.
4. Kontrollieren Sie die Ablauföffnung für Abtauwasser an der Rückseite des Kühlschranks auf Verstopfung (siehe nebenstehende Zeichnung). Falls die Öffnung verstopft ist, entfernen Sie die Verstopfung bitte mit einem Wattestäbchen.
5. Achten Sie auch darauf, die Türdichtung mit einem weichen Schwamm zu reinigen.
6. Wenn alles trocken ist, kann das Gerät wieder in Betrieb genommen werden.

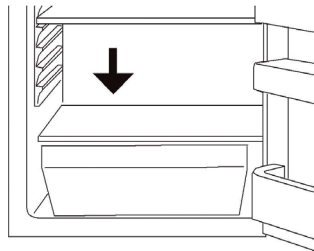

! ACHTUNG:
Reinigen Sie das Gerät niemals mit einem Dampfreiniger. Die Feuchtigkeit könnte sich in den Elektrokomponenten ansammeln und zu einer Stromschlaggefahr führen! Der heiße Dampf kann Schäden an den Kunststoffteilen verursachen.

- Verwenden Sie niemals scheuernde oder ätzende Produkte noch die raue Seite eines Schwamms um Ihr Gerät innen und außen zu reinigen.
- **WICHTIG:** Wenn Ölflecken (tierisch oder pflanzlich) längere Zeit auf den Plastikteilen des Kühlschranks verbleiben, können diese schnell beschädigt und rissig werden.

Reinigen Sie verschmutzte Teile und waschen diese sofort mit heißem Wasser ab.

- Wenn sich auf dem Kondensator Staub ansammelt, erhöht sich der Stromverbrauch. Deshalb muss der Kondensator auf der Rückseite des Geräts einmal im Jahr mit einer weichen Bürste oder einem Staubsauger gereinigt werden.

Fehlerbehebung

Eine Funktionsstörung beheben

Eine Funktionsstörung kann durch ein geringfügiges Problem entstehen, das Sie mit Hilfe der Anweisungen in der nachfolgenden Tabelle selbst lösen können. Bevor Sie einen Techniker anrufen, überprüfen Sie folgende Punkte:

Störungen	Mögliche Ursachen	Behebung
Das Gerät funktioniert nicht.	Das Gerät ist nicht angeschlossen oder nicht eingeschaltet.	Schließen Sie das Gerät an eine Netzsteckdose an und drehen den Thermostatknopf.
	Eine Sicherung ist geschmolzen oder defekt.	Kontrollieren Sie die Sicherung und tauschen diese bei Bedarf aus.
	Die Steckdose ist defekt.	Reparaturen am Stromnetz müssen von einem Elektriker ausgeführt werden.
Das Gerät kühlt zu stark.	Der Thermostat ist auf eine zu kalte Temperatur eingestellt.	Stellen Sie den Thermostat zeitweise auf eine wärmere Temperatur ein.
Das Gerät kühlt nicht genug.	Der Thermostat ist auf eine zu warme Temperatur eingestellt.	Lesen Sie bitte den Abschnitt „Inbetriebnahme und Temperaturwahl“ nach.
	Die Tür ist zu lange offen geblieben.	Öffnen Sie die Tür nicht länger als notwendig.
	Innerhalb der letzten 24 Stunden wurde eine große Menge warmer Lebensmittel im Gerät verstaut.	Stellen Sie den Thermostat vorübergehend auf eine kältere Temperatur ein.
	Das Gerät befindet sich in der Nähe einer Wärmequelle.	Lesen Sie bitte den Abschnitt „Aufstellungsort“ nach.

Störungen	Mögliche Ursachen	Behebung
Die Innenbeleuchtung funktioniert nicht.	Die Beleuchtung ist defekt.	Wenden Sie sich an den Kundendienst Ihres Händlers oder Geschäfts.
Es bildet sich eine große Menge Eis; manchmal sogar auf der Türdichtung.	Die Türdichtung ist undicht (vielleicht nachdem die Türöffnungsrichtung geändert wurde).	Erwärmen Sie die undichten Teile der Dichtung vorsichtig mit einem Haartrockner (kalte Einstellung). Korrigieren Sie gleichzeitig die Position der Türdichtung mit der Hand.
Ungewöhnliche Geräusche.	Das Gerät steht nicht gerade.	Stellen Sie die Füße ein.
	Das Gerät berührt die Wand oder andere Gegenstände.	Verschieben Sie das Gerät ein wenig.
Nach einer Temperaturänderung springt der Kompressor nicht sofort an.	Das ist normal und stellt keine Störung dar.	Der Kompressor schaltet nach einer gewissen Zeit ein.
Auf dem Boden des Geräts oder den Ablagen befindet sich Wasser.	Die Ablauföffnung für Abtauwasser ist verstopft.	Lesen Sie den Abschnitt „Reinigung und Wartung“ nach“.

Falls die Angaben in dieser Tabelle Ihnen nicht helfen, Ihr spezifisches Problem zu lösen, versuchen Sie nicht, das Gerät selbst zu reparieren.

! WARNUNG: Nur Servicetechniker sind fachkundig, um Reparaturen an Kühlschränken vorzunehmen. Unsachgemäße Reparaturen können eine Gefahr für den Benutzer darstellen. Falls Ihr Gerät repariert werden muss, wenden Sie sich bitte an den Kundendienst Ihres Händlers oder Geschäfts.

Innenbeleuchtung

Falls die LED-Innenbeleuchtung defekt ist, demontieren Sie das Leuchtenband nicht selbst, sondern wenden sich an den Kundendienst Ihres Händlers oder Geschäfts.

Betriebsgeräusche

Folgende Geräusche sind für Kühlgeräte typisch:

- **Klappern:** Wenn der Kompressor anspringt oder abschaltet, ist ein Klappern zu hören.
- **Surren:** Sobald der Kompressor in Betrieb ist, hören Sie ihn surren.
- **Gurgeln/Plätschern:** Wenn das Kühlmittel durch die engen Rohre fließt, ist ein Gurgeln und Plätschern zu hören. Selbst nachdem der Kompressor abgeschaltet hat, sind diese Geräusche noch eine kurze Zeit lang zu hören.

DE

i INFORMATION

SUPPLIER'S NAME → MODEL IDENTIFIER → (*)

A ← **A**

Die in der Produktdatenbank erfassten Angaben zu den Modellen finden Sie auf der folgenden Webseite, indem Sie nach der Kennung Ihres Modells (*) suchen, die auf dem Energieetikett angegeben ist:
<https://eprel.ec.europa.eu/>

Die Kundendienstdauer Ihres Geräts beträgt 5 Jahre. Während dieser Zeit sind Original-Ersatzteile erhältlich, um den ordnungsgemäßen Betrieb des Geräts zu gewährleisten.

Internet-Link zur Website des Herstellers, auf der die in Punkt 4a) des Anhangs der Verordnung (EU) 2019/2019 der Kommission genannten Informationen zu finden sind:

<https://www.boulanger.com/info/assistance/>

inhoudsopgave

veiligheidsinstructies (zie extra blad)

uit de verpakking halen	61
Voor het eerste gebruik	61
installatie	61
Plaats waar het toestel geïnstalleerd wordt	61
Klimaatklasse	62
Voldoende ventilatie	62
Waterpas zetten	63
Installatie/verwijderen van plankdeuren	63
Inschakelen en keuze van de temperatuur	64
Temperatuuraanduiding	65
Bewaartips	65
Gebruik van diepvriescompartiment	67
reiniging en onderhoud	68
Het toestel uitschakelen	68
Ontdooien van het koelcompartiment	68
Ontdooiing van diepvriescompartiment	69
Reiniging	70
probleemoplossingsgids	71
Slechte werking verhelpen	71
Binnenverlichting	72
Geluiden tijdens de werking	73

uit de verpakking halen

- Verwijder de transportverpakking
- Controleer of het toestel geen schade heeft geleden tijdens het transport. U mag in geen geval een beschadigd toestel aansluiten! Indien het toestel beschadigd is, dient u uw verkoper te contacteren.
- Verwijder alle tape en alle verpakkingsmateriaal aan de binnen- en buitenkant van het toestel.

Voor het eerste gebruik

- Reinig de binnenkant van het toestel met lauw water waaraan een beetje witte wijnazijn toegevoegd werd. Gebruik geen zeep of detergent, aangezien de geur indringend kan zijn. Wrijf na het reinigen het toestel volledig droog.
- U kunt *white spirit* gebruiken om lijmresten aan de buitenkant van het toestel te verwijderen.
- **Haal de stekker steeds uit het stopcontact of verwijder de zekeringen of zet de stroomonderbreker uit vóór de reiniging.**

installatie

Plaats waar het toestel geïnstalleerd wordt

- Zet uw toestel op een vlak en stabiel oppervlak. Uw toestel is zwaar wanneer het gevuld is met voedingsmiddelen. Het dient dus op een stevige en bestendige ondergrond te worden geplaatst.
- Het toestel moet in een droge en goed verluchte kamer worden geïnstalleerd, in omgevingstemperatuur (raadpleeg de tabel met de klimaatklassen op volgende pagina).
- Het toestel mag niet worden blootgesteld aan direct zonlicht.
- Het toestel mag niet worden blootgesteld aan regen.
- Het toestel mag niet naast een radiator, een kookvuur of eender welke andere warmtebron worden geplaatst.
- **Het energieverbruik en de efficiënte werking van het toestel worden beïnvloed door de omgevingstemperatuur.**
- Het toestel moet zodanig worden geïnstalleerd dat het stopcontact toegankelijk blijft.
- Zorg ervoor dat het toestel na de installatie niet op het voedings snoer staat.
- **Laat het toestel twee uur op de definitieve plaats vooraleer het aan te sluiten. Hierdoor kan het koelmiddel stabiliseren.**
- **WAARSCHUWING:** Zorg er bij het installeren van het toestel voor dat het voedings snoer niet geklemd of beschadigd wordt.

- **WAARSCHUWING:** Plaats geen mobiele sokkels of draagbare stekkerdozen aan de achterkant van het toestel.

Klimaatklasse

Installeer het toestel enkel op een plaats waar de omgevingstemperatuur overeenkomt met de Klimaatklasse waarvoor het toestel werd ontworpen (zie tabel hierna).

De klimaatklasse staat op het typeplaatje dat op de buitenkant van het toestel hangt. De tabel hieronder geeft de omgevingstemperatuur voor elke klimaatklasse weer.

Klimaatklasse	Omgevingstemperatuur
SN	Van +10 tot +32°C
N	Van +16 tot +32°C
ST	Van +16 tot +38°C
T	Van +16 tot +43°C

Uw koelkast ERT 85-55mib5 of ERT 85-55mis1 behoort tot de klasse " **N/ST/** ". Onder en boven de aangeduide waarden van de omgevingstemperatuur, kunnen de prestaties van uw toestel worden aangetast met een risico voor het bewaren van de voedingsmiddelen.

Voldoende ventilatie

Let erop dat de lucht vrij rond het toestel kan circuleren.

- Om de goede werking van uw toestel te garanderen, let u erop dat de ventilatieopeningen niet afgedekt worden en laat u voldoende ruimte boven achter en aan weerszijden van het toestel vrij. Raadpleeg onderstaande schema's.
- Laat een ruimte van 75 mm tussen de achterkant van het toestel en de muur, 100 mm boven het toestel of elke keukenvoorziening die erboven wordt geplaatst en 25 mm aan weerszijden. U moet de deur 130° kunnen openen.
- Indien uw toestel naast een andere koelkast of een diepvriezer dient te worden geplaatst, let er dan op dat de twee toestellen niet vlak naast elkaar staan om condensatievorming aan de buitenkant te vermijden.

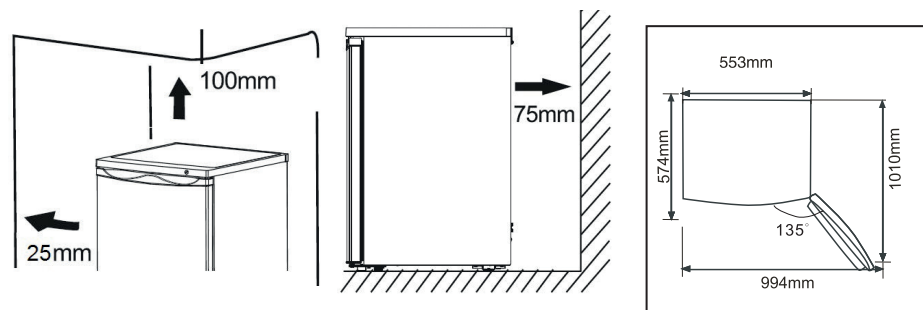

Waterpas zetten

Voor de werking zonder trillingen, dient het toestel waterpas te staan. Hiervoor verzet u de verstelbare poten om het toestel juist waterpas te zetten.

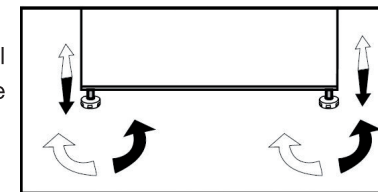

Installatie/verwijderen van plankdeuren

OM DE PLANKDEUR TE INSTALLEREN

Zet eerst de linkerkant van de plankdeur, breng de rechterkant naar beneden tot de plankdeur horizontaal en stabiel ligt, zoals onderstaand schema.

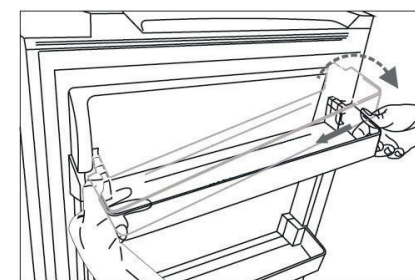

OM DE PLANKDEUR TE VERWIJDEREN

Houd de linkerkant van de plankdeur vast en til de rechterkant op tot de plankdeur uit de behuizing komt zoals aangegeven op onderstaand schema.

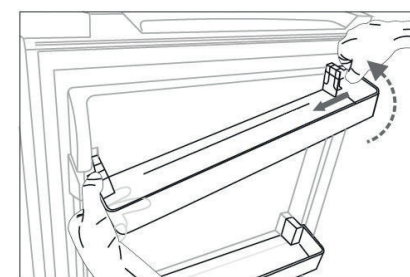

gebruik

Inschakelen en keuze van de temperatuur

Stop de stekker in een geaard stopcontact. Wanneer de deur van de koelkast wordt geopend, gaat de binnenverlichting branden.

De knop om de temperatuur te kiezen (thermostaat) bevindt zich op de rechterwand aan de binnenkant van de koelkast.

- **De instelling "OFF"** betekent: Uit
Draai in wijzerzin naar "1" en het toestel schakelt automatisch in.
- **De instelling "1"** betekent: De hoogste temperatuur, de warmste instelling.
- **De instelling "6"** betekent: De laagste temperatuur, de koudste instelling.
- **Zet om het bewaren van voedingsmiddelen te optimaliseren, plaatst u de thermostaat op de "4"-markering. Deze instelling garandeert u een correcte bewaring van verse voedingsmiddelen en het behouden van een temperatuur lager of gelijk aan -18°C in het diepvriescompartiment.**
- Indien u de verse voedingsmiddelen snel wenst te koelen, kies dan instelling "6" en controleer of de temperatuur in de koelzone niet onder 0°C zakt. Zet in dat geval de thermostaat weer op de markering "4".
- Wanneer de thermostaat op stand "6" staat, is het mogelijk dat de compressor regelmatig aanslaat.
- De temperatuur in het toestel is onderhevig aan verschillende factoren zoals de omgevingstemperatuur, de hoeveelheid voedingsmiddelen die worden bewaard, het aantal keren dat de deur wordt geopend.

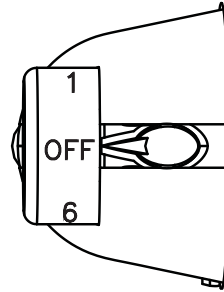



Temperatuuraanduiding

Om bij te dragen tot de goede werking van uw toestel is de koelkast voorzien van een temperatuuraanduiding (bevindt zich in de koudste zone en aangeduid door het pictogram hiernaast).



Voor een goede bewaring van de voedingsmiddelen in uw koelkast, met name in de koudste zone, dient de melding 'OK' weergegeven te worden op de temperatuuraanduiding.

-  Stel uw thermostaat in
-  Correcte temperatuur

Indien de melding 'OK' niet weergegeven wordt, is de gemiddelde temperatuur van die zone te hoog. Stel de thermostaat in op een hogere stand.

Bij elke wijziging van de instelling van de thermostaat, wacht u tot de temperatuur aan de binnenkant van het toestel zich stabiliseert alvorens, indien noodzakelijk over te gaan tot een nieuwe instelling. Wijzig de stand van de thermostaat uitsluitend trapsgewijs en wacht minstens 12 uur alvorens de temperatuur opnieuw te controleren.

Nadat u het toestel heeft gevuld met voedingsmiddelen of nadat de deur herhaaldelijk werd geopend (of lange tijd open stond), is het normaal dat de melding "OK" niet op de temperatuuraanduiding verschijnt; wacht minstens 12 uur alvorens de thermostaat opnieuw af te stellen.

Indien de verdampers van het diepvriescompartiment (achterwand van het toestel) abnormaal bedekt wordt met rijm (toestel is te vol geladen, omgevingstemperatuur is te hoog, thermostaat op een hoge stand, frequent openen van de deur), zet u de thermostaat geleidelijk aan telkens een stand lager tot de compressor opnieuw gedurende een bepaalde periode uitschakelt. Het automatisch ontdooien van het diepvriescompartiment gebeurt enkel wanneer de compressor met tussenpozen stopt.

Bewaartips

In een koelkast is de temperatuur niet gelijkmatig (met uitzondering van toestellen met geventileerde of gecombineerde ventilatie) waardoor er voor elk soort voeding de juiste zones zijn. Raadpleeg de onderstaande aanduidingen voor het bewaren van voedingsmiddelen.

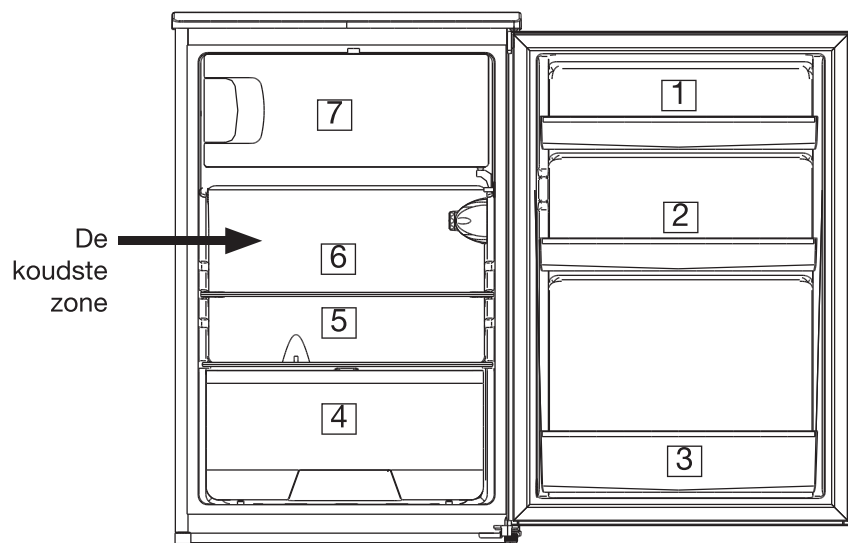

1. Boter, eieren en kaas
2. Kruiden
3. Dranken
4. Groenten en fruit
5. Bereide gerechten, gebak
6. Vlees en melkproducten

7. Bewaring van de bevroren of diepgevroren voedingswaren en maken van ijsblokjes

- Pak de producten systematisch in om te vermijden dat de voedingsmiddelen elkaar besmetten.
- Wacht tot bereide voedingsmiddelen volledig afgekoeld zijn vooraleer deze in het toestel te plaatsen (vb. soep).
- Om een correcte luchtcirculatie mogelijk te maken, bedekt u de legplanken nooit met papier of plasticfolie.
- Plaats enkel verse, gekuiste en verpakte voedingsmiddelen of voedingsmiddelen in geschikte recipiënten in het toestel.
- Beperk het openen van de deur en laat de deur in elk geval niet te lang openstaan om te vermijden dat de temperatuur in de koelkast stijgt.
- Plaats de voeding zodanig dat de lucht er vrij rond kan circuleren.
- We herhalen dat een ontdooid product zo snel mogelijk geconsumeerd dient te worden en nooit opnieuw mag worden ingevroren tenzij het ondertussen bereid werd.

Gebruik van diepvriescompartiment

Invriezen en bewaren van diepgevroren voedingsmiddelen

Toesteltypes	Temperaturen in het koudste compartiment	Bewaarduur
Geen ster	Freezer: 0°C	Ijsblokjes
*	Freezer: -6°C	Ijsblokjes Kort bewaren van diepvrieswaren: 3 tot 4 dagen*
**	Freezer: -12°C	Ijsblokjes Gemiddeld bewaren van diepvrieswaren 1 tot 4 weken*
***	Bewaarcompartiment: Lager dan of gelijk aan -18°C	Ijsblokjes Bewaren van diepvrieswaren: 3 tot 12 maanden
****	Diepvriescompartiment: Van -18°C tot -24°C	Ijsblokjes Bewaren van diepvrieswaren: 3 tot 12 maanden Verse producten invriezen

*De bewaarduur is afhankelijk van het soort voedingsmiddel; raadpleeg de instructies van de fabrikant op de verpakking van de voedingsmiddelen.

Uw toestel is voorzien van het symbool . U kunt dit toestel gebruiken om diepvrieswaren tot 12 maanden in het diepvriescompartiment te bewaren. U kunt dit toestel ook gebruiken om verse voeding in te vriezen.

BELANGRIJK: Voedingsmiddelen die ontdooid dienen te worden en die geen andere bereiding ondergingen (bijvoorbeeld ze koken) mogen in geen geval opnieuw worden ingevroren.

BELANGRIJK: Alle voedingsmiddelen dienen hermetisch te worden verpakt vooraleer ze in te vriezen, om ze niet uit te drogen of om de smaak niet verloren te laten gaan en niet de smaak te krijgen van andere ingevroren voedingsmiddelen.

Ijsblokjes maken

Vul een ijsblokbakje voor 3/4 met koud water, zet het in het diepvriescompartiment en laat bevroren.

Om de ijsblokjes eruit te halen, draait u het bakje lichtjes of houdt u het enkele seconden onder stromend water.

BELANGRIJK: Probeer nooit een bak voor ijsblokjes die vastgevroren is in het diepvriescompartiment los te maken met scherpe voorwerpen of voorwerpen met een punt aangezien u het koelmiddelcircuit zou kunnen beschadigen. Gebruik een schraper in kunststof.

reiniging en onderhoud

Om hygiënische redenen dienen de binnenkant van het toestel en de accessoires erin regelmatig gereinigd te worden.



WAARSCHUWING: Schakel vóór het reinigen het toestel uit en trek de stekker uit het stopcontact; u kunt ook de zekeringen vervangen of de stroomonderbreker uitschakelen.

Het toestel uitschakelen

Om het toestel uit te schakelen, zet u de knop van de thermostaat op stand "OFF".

Indien het toestel gedurende lange periode niet wordt gebruikt:

- Maak de koelkast leeg.
- Schakel het toestel uit.
- Haal de stekker uit het stopcontact of verwijder de zekeringen of zet de stroomonderbreker uit.
- Reinig het toestel zorgvuldig.
- Laat de deur openstaan om geurvorming te vermijden

Ontdooien van het koelcompartiment

Wanneer water in voedingsmiddelen zich in de lucht binnenin het toestel verspreidt, ontstaat er rijm op de achterkant van het de koelkast, waardoor het koelen van uw voedingsmiddelen wordt bemoeilijkt.

Dit diepvriescompartiment moet steeds worden ontdooid wanneer de rijm ongeveer 4 mm dik is. In alle gevallen dient het compartiment **minstens 1 keer per jaar worden ontdooid**.

Ontdooi het toestel manueel als volgt:

1. Zet de thermostaat op de stand "OFF" (stop).
2. Haal de verse voedingsmiddelen uit de koelkast. Pak de voedingsmiddelen in en bewaar op een koele plek.

3. Laat de deur van de koelkast open staan en wacht tot de rijm volledig smelt. Om het proces te versnellen kunt u in het toestel een recipiënt met warm water zetten. Het water wordt afgevoerd via de afvoergoot (zie afbeelding hiernaast). Deze afwateringsvoorziening wordt erg makkelijk vuil en veroorzaakt onaangename geuren; reinig deze regelmatig (zie paragraaf "Reiniging").
4. Reinig de binnenkant en droog deze zorgvuldig uit.
5. Plaats de voedingsmiddelen terug en stel de thermostaat in op de gewenste stand.

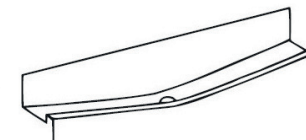

BELANGRIJK:

Hoge omgevingstemperaturen (door een warme zomerdag bijvoorbeeld) en een koude instelling op de thermostaat (stand "5" of "6") kunnen ervoor zorgen dat de compressor voortdurend werken.

Reden: Wanneer de omgevingstemperatuur hoog is, dient de compressor onafgebroken te werken om de temperatuur in het toestel laag te houden.

De koelkast kan dan geen automatische ontdooiing starten aangezien deze operatie enkel mogelijk is wanneer de compressor niet werkt (zie ook de paragraaf "Ontdooiing"). Dit veroorzaakt de vorming van een dikke laag rijm op de achterwand van het koelcompartiment.

Zet in dat geval de thermostaat op een warmere instelling (stand "3" of "4"). Met deze instelling schakelt de compressor normaal gezien opnieuw aan en uit en herneemt de automatische ontdooiing.

Ontdooiing van diepvriescompartiment

Tijdens het gebruik en wanneer het diepvriescompartiment open staat, wordt het vocht aan de binnenkant omgezet in rijm. Dit compartiment moet steeds worden ontdooid wanneer de rijm ongeveer 4 mm dik is. In alle gevallen dient het compartiment **minstens 1 keer per jaar worden ontdooid**.

Bij het ontdooien kunt u een schraper in kunststof of een ander voorwerp in kunststof gebruiken. Gebruik nooit een metalen voorwerp of een elektrisch toestel.

Haal de stekker uit het stopcontact vooraleer over te gaan tot ontdooiing.

Het toestel ontdooien:

1. Kies het ogenblik waarop uw toestel weinig gevuld is.
2. Verpak de verse en diepgevroren voeding diepvrieszakken en bewaar op een koele plek.
3. Laat de deur open staan en wrijf stelselmatig droog.
4. Om het ontdooiproces te versnellen, kunt u een recipiënt met warm water(50°C) in het compartiment plaatsen en de deur sluiten.

5. Eens het ontdooien klaar is, reinigt u het toestel.

WAARSCHUWING: Gebruik geen mechanische voorzieningen of andere middelen dan deze die aanbevolen worden door de fabrikant om het ontdooiingsproces te versnellen.

Gebruik geen ontdooiproducten in spuitbusvorm, want deze kunnen de gezondheid schaden en/of substanties bevatten die de kunststof aantasten.

Reiniging

1. Haal de verse voedingswaren uit de koelkast, dek af en bewaar op een koele plek.
2. Reinig het toestel en de accessoires met lauw water met een beetje witte azijn.
3. Spoel na het reinigen met zuiver water en maak de onderdelen zorgvuldig schoon.
4. Controleer of de afvoeropening voor het dooiwater op de achterwand van de koelkast niet verstopt is (raadpleeg het schema hiernaast). Indien de opening verstopt is, maakt u deze vrij met een wattenstaafje.
5. Reinig de afdichting van de deur regelmatig met een zachte spons.
6. Eens alles droog is, kan het toestel opnieuw opgestart worden.

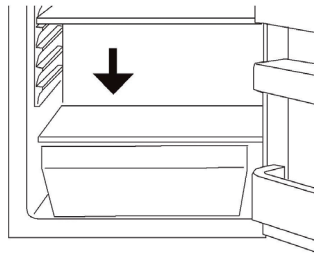

OPGELET:
Maak het toestel nooit schoon met een stoomreiniger. Er kan zich vocht in de elektrische onderdelen opstapelen wat een risico op elektrische schokken met zich meebrengt! De hete stoom kan de onderdelen uit kunststof beschadigen.

- Gebruik nooit schuurmiddelen of bijtende producten, noch schuursponzen om de binnen- of buitenkant van uw toestel te reinigen.
- **BELANGRIJK:** Wanneer de onderdelen in kunststof lange tijd olievlekken (dierlijk of plantaardig) bevatten, worden deze makkelijk aangetast en kunnen ze barsten vertonen. Reinig en was de vuile onderdelen onmiddellijk af met warm water.
- Het opstapelen van stof op de condensator zorgt voor een hoger energieverbruik. Daarom dient de condensator aan de achterkant van het toestel één keer per jaar met een zachte borstel of een stofzuiger te worden schoongemaakt.

probleemoplossingsgids

Slechte werking verhelpen

Slechte werking kan te wijten zijn aan een klein probleem dat u zelf kunt oplossen door de instructies in onderstaande tabel te volgen. Doe volgende controles vooraleer u een technicus belt:

Problemen	Mogelijke oorzaken	Oplossingen
Het toestel werkt niet.	De stekker zit niet in het stopcontact of is niet ingeschakeld.	Steek de stekker in het stopcontact en draai aan de knop van de thermostaat.
	De zekering is gesmolten of defect.	Kijk de zekering na en vervang indien nodig.
	Het stopcontact is defect.	Herstellingen aan het net dienen door een electricien te worden uitgevoerd.
Het toestel koelt te snel af.	De thermostaat is ingesteld op een te lage temperatuur.	Stel de thermostaat tijdelijk in op een warmere temperatuur.
	De thermostaat is ingesteld op een te lage temperatuur.	Raadpleeg paragraaf "Inschakelen en temperatuurselectie".
Het toestel koelt onvoldoende.	De deur is te lang opengebleven.	Open de deur niet langer dan nodig.
	Een grote hoeveelheid warme voedingsmiddelen werd in het toestel geplaatst in de loop van de laatste 24 uur.	Stel de thermostaat tijdelijk in op een lagere temperatuur.
	Het toestel staat naast een warmtebron.	Gelieve de paragraaf "Plaats waar het toestel geïnstalleerd wordt" te raadplegen.
De binnenvlichting werkt niet.	De verlichting is defect.	Contacteer de klantendienst van uw verkoper.



Problemen	Mogelijke oorzaken	Oplossingen
Vorming van een grote hoeveelheid rijm: soms zelfs op de dichting van de deur.	De dichting van de deur dicht niet af (misschien na de openingsrichting van de deuren te hebben omgekeerd).	Maak de delen van de dichting die niet aansluiten voorzichtig warm met een haardroger. Corrigeer tegelijkertijd met de hand de positie van de dichting van de deur.
Ongewone geluiden.	Het toestel staat niet waterpas.	Verstel de poten.
	Het toestel raakt de muur of andere voorwerpen.	Verplaats het toestel een beetje.
De compressor start niet onmiddellijk na een temperatuurverandering.	Dit is normaal, dit is geen storing.	De compressor start na een tijdje.
Er ligt water op de bodem van het toestel of op de plankjes.	De afvoeropening voor het dooiwater is verstopt.	Raadpleeg de paragraaf "Reiniging en onderhoud".

Indien de informatie in deze tabel u niet helpt bij het vinden van een oplossing voor uw specifiek probleem, voer dan geen enkele herstelling zelf uit aan het toestel.

WAARSCHUWING: Enkel de onderhoudstechnici zijn bevoegd om herstellingen aan koelkasten uit te voeren. Niet-conforme herstellingen kunnen een gevaar vormen voor de gebruiker. Indien een herstelling aan uw toestel nodig is, dient u de klantendienst van uw verkoper te contacteren.

Binnenverlichting

Indien de binnenledverlichting defect is, mag u de verlichting niet zelf demonteren, maar dient u de klantendienst van uw verkoper te contacteren.

Geluiden tijdens de werking

Volgende geluiden zijn kenmerkend voor koeltoestellen:

- **Getik:** wanneer de compressor in- of uitschakelt, hoort u getik.
- **Gezoem:** van zodra de compressor inschakelt, hoort u gezoem.
- **Gerommel/Geklots:** wanneer het koelmiddel door de dunne buizen stroomt, is er gerommel en geklots hoorbaar. Zelfs wanneer de compressor uitgeschakeld is, zijn gedurende korte tijd deze geluiden nog hoorbaar.



i INFORMATION	
<p>SUPPLIER'S NAME MODEL IDENTIFIER → (*)</p> <p>A</p>	<p>U kunt de informatie over de modellen zoals die opgenomen is in de database van de producten terugvinden op de volgende website door het ID van uw model (*) op te zoeken zoals dat op het kenplaatje vermeld staat : https://eprel.ec.europa.eu/</p>

De serviceduur van uw toestel bedraagt 5 jaar. In de loop van deze periode zijn de originele wisselstukken beschikbaar om de goede werking van het toestel te garanderen.

Internetlink naar de website van de fabrikant waar de informatie terug te vinden is zoals bedoeld in punt 4 a) van de bijlage bij de verordening (EU) 2019/2019 van de Commissie:

<https://www.boulanger.com/info/assistance/>

Toutes les informations, dessins, croquis et images dans ce document relèvent de la propriété exclusive de SOURCING & CREATION. SOURCING & CREATION se réserve tous les droits relatifs à ses marques, créations et informations. Toute copie ou reproduction, par quelque moyen que ce soit, sera jugée et considérée comme une contrefaçon.

All information, designs, drawings and pictures in this document are the property of SOURCING & CREATION. SOURCING & CREATION reserves all rights to its brands, designs and information. Any copy and reproduction through any means shall be deemed and considered as counterfeiting.

Toda la información, diseños, dibujos e imágenes de este documento son propiedad de SOURCING & CREATION. SOURCING & CREATION se reserva todos los derechos de sus marcas, diseños e información. Cualquier copia y reproducción por cualquier medio será considerada como falsificación.

Alle Informationen, Zeichnungen, Skizzen und Bilder in diesem Dokument sind alleiniges Eigentum von SOURCING & CREATION. SOURCING & CREATION behält sich alle Rechte in Zusammenhang mit ihren Marken, Schöpfungen und Informationen vor. Kopien oder Reproduktionen, ungeachtet des dazu verwendeten Mittels, werden als Fälschung betrachtet und beurteilt.

Alle gegevens, tekeningen, schetsen en afbeeldingen in dit document zijn het exclusieve eigendom van SOURCING & CREATION. SOURCING & CREATION behoudt alle rechten met betrekking tot haar merken, creaties en informatie. Alle kopieën, of reproducties, met eender welk middel, worden beoordeeld en beschouwd als een vervalsing.



Protection de l'environnement

Ce symbole apposé sur le produit signifie qu'il s'agit d'un appareil dont le traitement en tant que déchet est soumis à la réglementation relative aux déchets d'équipements électriques et électroniques (DEEE). Cet appareil ne peut donc en aucun cas être traité comme un déchet ménager, et doit faire l'objet d'une collecte spécifique à ce type de déchets. Des systèmes de reprise et de collecte sont mis à votre disposition par les collectivités locales (déchèterie) et les distributeurs. En orientant votre appareil en fin de vie vers sa filière de recyclage, vous contribuerez à protéger l'environnement et empêcherez toute conséquence nuisible pour votre santé.



Protection of the environment

This symbol attached to the product means that it is an appliance whose disposal is subject to the directive on waste from electrical and electronic equipment (WEEE). This appliance may not in any way be treated as household waste and must be subject to a specific type of removal for this type of waste. Recycling and recovery systems are available in your area (waste removal) and by distributors. By taking your appliance at its end of life to a recycling facility, you will contribute to environmental conservation and prevent any harm to your health.



Protección del medio ambiente

Este símbolo en el producto significa que es un aparato cuyo tratamiento como residuo está sujeto a la normativa de Residuos de Aparatos Eléctricos y Electrónicos (RAEE). Por lo tanto, este dispositivo no se puede tratar en ningún caso como residuo doméstico, sino que se debe tratar específicamente como este tipo de residuos. Las autoridades locales (centros de recogida de residuos) y los distribuidores disponen de sistemas de devolución y recogida. Reciclando su dispositivo al final de su vida útil ayudará a proteger el medio ambiente y a evitar consecuencias perjudiciales para su salud.



Umweltschutz

Dieses Symbol auf dem Produkt bedeutet, dass es sich um ein Gerät handelt, dessen Entsorgung den Vorschriften für elektrische und elektronische Altgeräte (Elektronikschrott) unterliegt. Dieses Gerät darf daher auf keinen Fall als Haushaltsmüll behandelt werden und muss an einer spezifischen Sammelstelle für diesen Typ von Abfall abgegeben werden. Rücknahme- und Sammelsysteme werden Ihnen von den lokalen Gebietskörperschaften (Mülldeponie) und Vertrieben bereitgestellt. Indem Sie Ihr Gerät an seinem Lebensende dem Recycling zuführen, tragen sie zum Umweltschutz bei und verhindern schädliche Folgen für Ihre Gesundheit.



Milieubescherming

Dit op het apparaat aangebrachte symbool betekent dat het apparaat aan het einde van de levensduur afgevoerd moet worden volgens de voorschriften voor afgedankte elektrische en elektronische apparatuur (WEEE). Dit apparaat mag dus in geen geval bij het gewone huisafval weggegooid worden maar moet naar een specifiek inzamelpunt teruggebracht worden. De gemeentes (vuilsortplaatsen) of de verkooppunten stellen inzamelsystemen en -punten tot uw beschikking. Door uw apparaat aan het einde van de levensduur in te leveren voor recycling, draagt u bij aan de milieubescherming en voorkomt u schadelijke gevolgen voor de gezondheid.



* Testé dans nos laboratoires

Garantie valide à partir de la date d'achat (ticket de caisse faisant foi). Cette garantie ne couvre pas les vices ou les dommages résultant d'une mauvaise installation, d'une utilisation incorrecte ou de l'usure normale du produit.

* Tested in our laboratories

Warranty valid from the date of purchase (receipt as proof of purchase). This warranty does not cover defects or damage caused by improper set up, incorrect use, or normal wear and tear of this product.

* Probado en nuestros laboratorios

Garantía válida desde la fecha de compra (el recibo servirá como justificante). Esta garantía no cubre defectos o daños que resulten de una instalación inadecuada, un uso indebido o un desgaste normal del producto.

* In unseren Labors getestet

Die Garantie läuft ab dem Kaufdatum (maßgeblich ist der Kassenzettel). Diese Garantie deckt keine Mängel oder Schäden, die aus unsachgemäßer Installation, falschem Gebrauch oder der normalen Abnutzung des Produkts resultieren.

* Getest in onze laboratoria

Waarborg geldig vanaf de datum van aankoop (kasticket geldt als bewijs). De garantie dekt geen gebreken of schade die voortvloeien uit een onjuiste installatie, een onjuist gebruik of de normale slijtage van het product.

essentiel



Points de collecte sur www.quefairede mesdechets.fr
Privilégiez la réparation ou le don de votre appareil !

Art. 8010480 & 8010481

Réf. ERT85-55mib5 & ERT85-55mis1

FABRIQUÉ EN R.P.C. /

Made in China / Fabricado en R.P.C. /

Hergestellt in VR China / Gefabriceerd in VRC.

SERVICE RELATION CLIENTS /
Customer Relations Department /
Servicio de Atención al Cliente /
Kundenservice / Klientenafdeling

Avenue de la Motte
CS 80137
59811 Lesquin cedex

SOURCING & CREATION
Avenue de la Motte
59810 Lesquin - FRANCE

